

Panasonic®

Téléviseur à cristaux liquides Mode d'emploi

Modèle **TC-14LA1**
TC-17LA1
TC-20LA1



Pour bénéficier d'une assistance, appelez le : 1-800-211-PANA (7262)
ou envoyez un message électronique à : consumerproducts@panasonic.com
ou bien consultez notre site www.panasonic.com (États-Unis)

Pour bénéficier d'une assistance, appelez le : 787-750-4300
ou bien consultez notre site www.panasonic.com (Porto Rico)

Pour bénéficier d'une assistance, appelez le : 1-800-561-5505
ou bien consultez notre site www.panasonic.ca (Canada)

Français

TQBC0545

Consignes de sécurité



L'éclair avec la flèche dessiné à l'intérieur d'un triangle avertit l'utilisateur que les éléments internes au produit présentent un risque de choc électrique.



Le point d'exclamation dessiné à l'intérieur d'un triangle avertit l'utilisateur que d'importantes instructions de fonctionnement et d'entretien sont fournies avec l'appareil.

■ **Conseils pour l'installateur du système de câblodistribution:** Il est recommandé de consulter le Code canadien de l'électricité en ce qui a trait à la mise à la terre du fil de câblodistribution. Ce code spécifie que le fil doit être relié au système de mise à la terre de l'édifice, le plus près possible du point d'entrée.

■ Consignes de sécurité relatives aux téléviseurs à cristaux liquides

- 1) Lisez et appliquez les instructions fournies avec le téléviseur à cristaux liquides (DCL).
- 2) Conservez ces instructions en lieu sûr.
- 3) Respectez toutes les consignes de sécurité.
- 4) Suivez toutes les instructions fournies.
- 5) N'utilisez pas ce téléviseur à proximité d'une source d'eau. Évitez par exemple de le placer à côté d'une baignoire, d'un lavabo, de l'évier de la cuisine ou de la vidange de la machine à laver, dans un lieu humide ou près d'une piscine, etc.
- 6) Ne nettoyez cet appareil qu'avec un chiffon sec. Débranchez le téléviseur de la prise de courant avant de le nettoyer. N'utilisez pas de nettoyant liquide ou aérosol.
- 7) N'obstruez pas les événements de ventilation de l'appareil. Installez-le en respectant les instructions du fabricant. Les fentes et les ouvertures ménagées à l'arrière ou en dessous du téléviseur sont prévues pour assurer sa ventilation, et garantir ainsi son bon fonctionnement en évitant toute surchauffe. Ces ouvertures ne doivent pas être recouvertes ou obstruées. Ménagez au moins un espace de 10 cm autour de ces ouvertures. Ainsi, ne posez jamais l'appareil sur un lit, un canapé, un tapis ou toute autre surface qui risquerait de gêner la ventilation. Ce téléviseur DCL ne doit pas être encastré dans un meuble, à moins de prévoir une ventilation adéquate.
- 8) N'installez pas le téléviseur près d'une source de chaleur, par exemple un radiateur, un réchaud ou tout autre appareil (y compris des amplificateurs) produisant de la chaleur.
- 9) Faites en sorte que personne ne puisse marcher sur le cordon d'alimentation ou le plier, tout particulièrement à ses deux extrémités.
- 10) Utilisez uniquement les accessoires prévus par le fabricant. L'utilisation d'autres accessoires pourrait présenter des risques.
- 11) Ne placez l'appareil que sur la table, le trépied ou le support spécifié par le fabricant ou fourni avec l'appareil. Si vous utilisez une table roulante, veillez, lorsque vous déplacez l'ensemble, à éviter tout basculement qui pourrait entraîner des blessures corporelles. 
- 12) Débranchez l'appareil pendant les orages ou lorsque vous ne comptez pas vous en servir pendant une période prolongée. Vous éviterez ainsi tout risque de dégât dû à la foudre ou à des sautes de courant.
- 13) Pour toute intervention, adressez-vous à un technicien qualifié. Une intervention est nécessaire lorsque l'appareil a été endommagé, par exemple en cas de rupture du cordon secteur ou de sa fiche, lorsque du liquide s'est répandu sur le téléviseur ou qu'un objet est tombé à l'intérieur, lorsque l'appareil a été exposé à la pluie ou à l'humidité, quand il ne fonctionne pas normalement ou quand il est tombé. À l'issue de toute intervention sur ce téléviseur DCL, demandez au technicien d'effectuer les contrôles nécessaires pour s'assurer qu'il fonctionne à nouveau correctement et en toute sécurité.
- 14) N'alimentez l'appareil que par une source électrique conforme aux indications apposées sur l'étiquette de l'appareil. Si vous avez des doutes sur les caractéristiques de votre courant domestique, consultez votre installateur de télévision ou votre fournisseur d'électricité.
- 15) Respectez toutes les instructions et consignes de sécurité figurant sur le téléviseur DCL.
- 16) N'introduisez aucun objet par les ouvertures du téléviseur DCL ; ils pourraient entrer en contact avec des composants sous tension élevée ou provoquer un court-circuit susceptible d'entraîner un incendie ou une décharge électrique. Ne répandez jamais de liquide sur le téléviseur DCL.

17) Si une antenne extérieure est reliée à ce téléviseur, assurez-vous que celle-ci a été mise à la terre afin de protéger l'appareil contre les surtensions et l'accumulation d'électricité statique. La partie 1 du Code canadien de l'électricité contient des informations concernant la mise à la terre des mâts d'antenne et de leurs structures, celle du fil de descente, le calibre du fil de descente requis et les exigences concernant la tige de la mise à la terre.

Exemple de mise à la terre de l'antenne recommandé par le code canadien de l'électricité

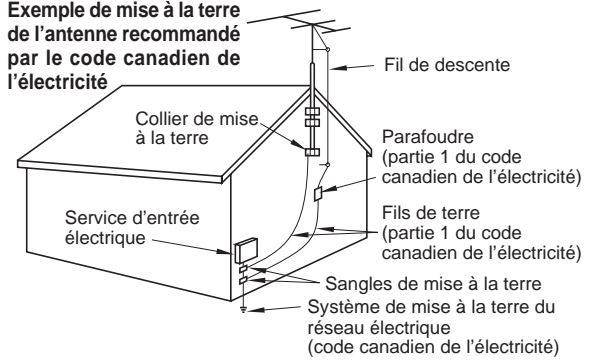

18) Un système d'antenne extérieur ne doit jamais se situer à proximité de lignes électriques aériennes ou de tout autre circuit d'éclairage ou circuit électrique, ni à un endroit où il risque d'en être trop près.

Lors de l'installation d'un système d'antenne extérieur, prenez bien soin de ne pas toucher ces lignes ou ces circuits électriques, car le moindre contact peut être fatal.

- 19) Débranchez le téléviseur DCL de la prise murale et demandez les services d'un technicien qualifié dans les cas suivants:
- Quand le cordon d'alimentation ou sa fiche sont endommagés ou usés.
 - Si du liquide s'est renversé sur le téléviseur DCL.
 - Si le téléviseur DCL a été en contact avec la pluie ou l'eau.
 - Si le téléviseur DCL ne fonctionne pas normalement alors que vous respectez son mode d'emploi. Réglez uniquement les paramètres décrits dans le mode d'emploi, car des réglages incorrects d'autres paramètres risquent de provoquer des dommages et de demander davantage de travail à un technicien qualifié pour une remise en état du téléviseur DCL.
 - Si le téléviseur DCL est tombé ou si son coffret a été endommagé.
 - Lorsque le téléviseur DCL subit un changement notable au niveau des performances (cela indique qu'il faut le réparer).
- 20) Lorsqu'il faut remplacer des pièces, assurez-vous que le technicien utilise les pièces préconisées par le fabricant, avec les mêmes caractéristiques que celles d'origine. Un remplacement non conforme risque de causer un incendie, un choc électrique ou tout autre dommage.
- 21) **AVERTISSEMENT: POUR RÉDUIRE LES RISQUES D'INCENDIE ET DE DÉCHARGE ÉLECTRIQUE, N'EXPOSEZ PAS CET APPAREIL À L'HUMIDITÉ OU À LA PLUIE.**
- 22) **ATTENTION: POUR ÉVITER LES DÉCHARGES ÉLECTRIQUES, NE RACCORDEZ PAS LE CONNECTEUR DU CORDON SECTEUR À UNE PRISE SI VOUS NE POUVEZ L'Y INSÉRER COMPLÈTEMENT, AFIN DE NE LAISSER AUCUNE FICHE À NU.**
- 23) **ATTENTION: UTILISATION AVEC UN AUTRE SUPPORT QUE CELUI FOURNI OU RECOMMANDÉ PEUT RENDRE L'ENSEMBLE INSTABLE ET ÊTRE CAUSE DE BLESSURES CORPORELLES.**
- 24) **ATTENTION: IL EXISTE UN RISQUE D'EXPLOSION EN CAS D'UTILISATION DE PILES NON CONFORMES. NE REMPLACEZ LES PILES QUE PAR DES PILES IDENTIQUES OU DE TYPE ÉQUIVALENT.**

REMARQUES:

- Cet équipement est conçu pour être utilisé aux États-Unis et dans tout pays où le système de télévision et le courant alternatif domestique sont exactement les mêmes qu'aux États-Unis.
- La mémorisation ou la persistance d'une image sur la dalle à cristaux liquides suite à l'affichage prolongé d'une image fixe ne constitue pas un défaut de fonctionnement et n'est donc pas couverte par la garantie. Ce produit n'est pas conçu pour afficher des motifs statiques pendant de longues durées.

■ Information importante relative à l'utilisation de jeux vidéo, d'ordinateurs et à l'affichage d'images statiques ou de légende.

L'usage prolongé de produits affichant des images fixes peut causer l'apparition d'une "image fantôme" permanente sur l'écran à cristaux liquides (DCL).

Cette image se distingue en arrière-plan lors du visionnage de programmes normaux sous la forme d'une image fixe. Ce type de détérioration irréversible de l'écran DCL peut être limité par l'observation des règles suivantes:

- Réduire la luminosité et le contraste au minimum.
- Ne pas afficher d'image fixe pendant trop longtemps.
- Éteindre l'appareil lorsqu'il n'est pas utilisé.

■ Ce produit utilise des soudures à l'étain-plomb et une lampe fluorescente contenant une petite quantité de mercure. Le rejet de ces matières peut être soumis à restrictions dans votre région en raison de considérations environnementales. Pour plus d'informations sur le rejet ou le recyclage, contactez votre administration publique locale.

Cher client de Panasonic

Bienvenue dans la grande famille des clients de Panasonic.

Nous espérons que vous serez enchanté pendant de nombreuses années par votre nouveau téléviseur à cristaux liquides.

Pour tirer le meilleur parti de votre appareil, veuillez lire ce mode d'emploi avant d'entreprendre tout réglage et le conservez en lieu sûr au cas où vous en auriez de nouveau besoin.

Conservez également la facture de votre achat et inscrivez la référence du modèle et son numéro de série dans l'emplacement réservé à cet effet sur la couverture arrière de ce mode d'emploi.

Pour bénéficier d'une assistance, appelez le : 1-800-211-PANA (7262)
ou envoyez un message électronique à : consumerproducts@panasonic.com
ou bien consultez notre site www.panasonic.com (États-Unis)

Pour bénéficier d'une assistance, appelez le : 787-750-4300
ou bien consultez notre site www.panasonic.com (Porto Rico)

Pour bénéficier d'une assistance, appelez le : 1-800-561-5505
ou bien consultez notre site www.panasonic.ca (Canada)

Informations fournies par la Commission fédérale des communications américaine (FCC)

Cet équipement est conforme aux limites relatives aux récepteurs de télévision définies à la section 15 de la réglementation de la FCC. Ces limites ont été instaurées pour fournir une protection raisonnable contre toutes interférences nuisibles en milieu résidentiel. Cet équipement génère, utilise et peut émettre de l'énergie radioélectrique et, s'il n'est pas installé et utilisé conformément aux instructions du constructeur, il peut perturber la réception radio. Si cet équipement devait causer des interférences ou en être victime, ce qui peut être vérifié en l'éteignant puis en le remettant sous tension, l'utilisateur est invité à essayer de remédier au problème en prenant les mesures suivantes:

Réorienter ou déplacer l'antenne réceptrice.

Augmenter la distance qui sépare le téléviseur d'autres appareils électriques.

Raccorder le téléviseur à une prise de courant se trouvant sur un circuit différent de celui utilisé par d'autres équipements.

Consulter votre revendeur ou demander l'aide d'un technicien radio/TV expérimenté.

Avertissement de la FCC: Les changements ou modifications réalisés sans accord écrit de l'entité responsable de la conformité du produit peuvent entraîner pour l'utilisateur une interdiction d'utiliser cet équipement.

Table des matières

Consignes de sécurité	2	Organigramme des menus du téléviseur	16
Table des matières	5	Accord des canaux	
Installation	6	(programmation automatique des canaux)	18
ACCESSOIRES FOURNIS	6	Accord des canaux	
Installation des piles de la télécommande	7	(programmation manuelle des canaux)	19
Raccordements	8	Réglages vidéo	20
Raccordement du câble d'antenne à la borne RF In	8	Réglages audio	21
Dépose et pose du cache d'antenne	8	Fonction de verrouillage	22
Raccordement de l'antenne et des câbles de liaison	8	Sous-titres	26
Raccordement des entrées	10	Personnalisation du nom des entrées vidéo	27
Dépose et pose du cache pour les câbles	12	FILTRE 3D Y/C / CODEUR COULEUR	27
Raccordement d'un casque audio	12	Sélection de formats	28
Mise sous tension et hors tension	13	Dépannage	29
Raccordement du cordon d'alimentation à une prise secteur	13	Entretien	30
Mise sous tension du téléviseur	13	Caractéristiques techniques	31
Lecture avec un magnétoscope ou un autre périphérique	14		
Commandes de base	15		

Installation

Choix de l'emplacement du téléviseur

Placez l'appareil de façon optimale pour votre confort de spectateurs. Efforcez-vous de le placer de telle sorte que la lumière du soleil ou une autre lumière forte (y compris la lumière réfléchie) ne frappe pas l'écran.

La présence de certains éclairages de type fluorescent peut réduire la portée de la télécommande.

Il est important que le lieu soit correctement ventilé pour prévenir toute surchauffe des composants internes de l'appareil. Ne placez pas l'appareil dans un local trop chaud ou trop humide.

Utilisation de périphériques

La liaison Audio/Vidéo entre le téléviseur et des équipements périphériques peut être effectuée à l'aide de câbles audio et vidéo blindés. Pour bénéficier des meilleures performances, utilisez du câble coaxial blindé de 75 ohms comme câble d'antenne. Ces câbles sont disponibles chez votre revendeur ou dans une boutique de composants électroniques. Avant d'acheter un câble, assurez-vous des différents types de connecteurs nécessaires pour raccorder les différents appareils concernés. Calculez également les longueurs de câble dont vous avez besoin.

Pour optimiser la qualité d'image

Lorsque l'écran DCL est exposé à la lumière du jour ou à celle de lampes, il est possible que les images très contrastées ne soient pas reproduites de façon suffisamment bonne. Dans ce cas, éteignez les éclairages fluorescents situés à proximité du téléviseur et placez ce dernier à l'écart de la lumière du soleil.

Comment utiliser le socle pour le téléviseur à cristaux liquides

Ajustez le socle sur l'angle souhaité. L'angle du socle peut être ajusté entre 5 ° en avant et 15 ° en arrière.

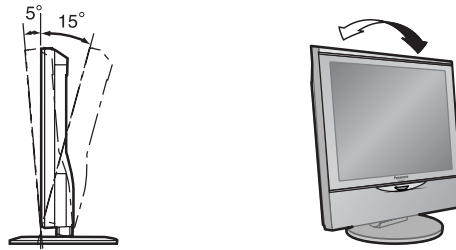

ACCESSOIRES FOURNIS

Contrôlez la présence des accessoires avant l'installation.

- Mode d'emploi

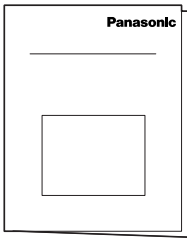

- Télécommande



- Piles pour la télécommande (format AA (R6) × 2)

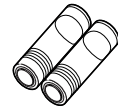

- Cache des câbles du syntoniseur

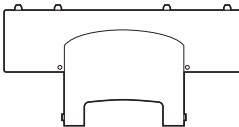

- Adaptateur secteur et cordon secteur

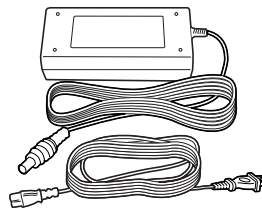

- Carte de garantie

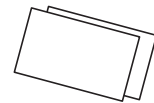

- Liste des centres de service

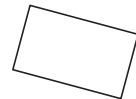

- Carte client

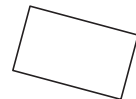

[Cette illustration fournit une idée de l'apparence, mais l'apparence réelle peut être différente.]

Installation des piles de la télécommande

Remplacement des piles

Remplacez les piles en suivant les étapes ci-dessous:

Deux piles AA sont nécessaires.

1. Ouvrez le couvercle du logement des piles.
2. Mettez les piles en place dans le logement. (Respectez les polarités + et - des piles gravées dans le logement.)
3. Remettez le capot en place.

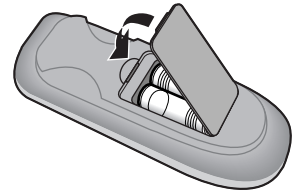
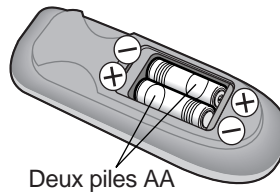
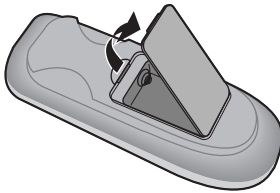

⚠️ Précautions d'emploi des piles

Une installation incorrecte des piles peut entraîner une fuite de celles-ci et une corrosion qui peut endommager la télécommande.

Respectez les consignes suivantes:

1. Utilisez toujours des piles neuves en remplacement de piles usées.
2. N'essayez pas de recharger, de court-circuiter, de démonter, de chauffer ou de brûler des piles usées.
3. Il est nécessaire de changer les piles lorsque le fonctionnement de la télécommande est sporadique ou lorsqu'elle n'agit plus du tout sur l'appareil.

Remarques:

- Ne faites pas tomber la télécommande, ne la soumettez pas à des chocs ni ne marchez dessus.
- Ne renversez pas de l'eau sur la télécommande.
- Ne placez pas d'objet entre la télécommande et le capteur de télécommande.
- N'utilisez pas la télécommande d'autres appareils en même temps.
- Si le téléviseur ne répond pas correctement à la télécommande même lorsque vous l'utilisez à une distance proche, c'est qu'il est temps de remplacer les piles.
Reportez-vous à l'étiquette au dos de la télécommande pour les instructions de remplacement des piles.

Raccordements

Raccordement du câble d'antenne à la borne RF In

Raccordement de l'antenne - Pour pouvoir recevoir les chaînes VHF/UHF, une antenne externe est requise. Pour une réception optimisée, il est même recommandé d'utiliser une antenne extérieure. Le paramètre du mode d'antenne doit être fixé à la valeur **TÉLÉ**.

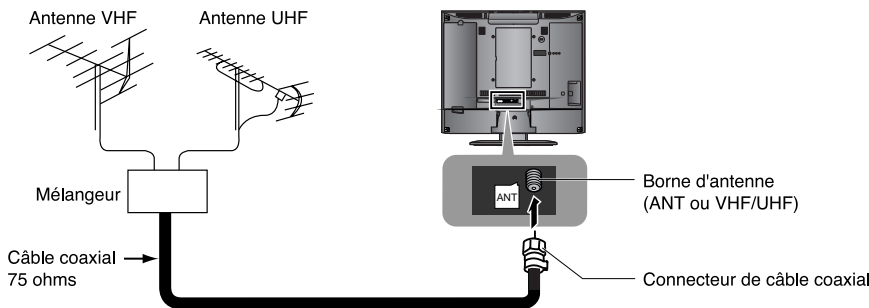

Dépose et pose du cache d'antenne

TC-14LA1/TC-17LA1

Dépose

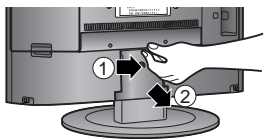

1. Saisissez le cache à sa partie la plus basse et commencez la dépose en le tirant légèrement à vous.
2. Puis retirez-le doucement en l'entraînant vers le bas.

Pose

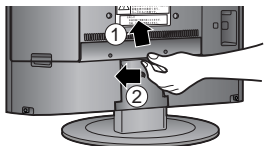

1. Engagez les ergots (4 emplacements) qui se trouvent à la partie la plus haute.
2. Poussez sur les ergots (4 emplacements) qui sont à la partie la plus basse.

TC-20LA1

Dépose

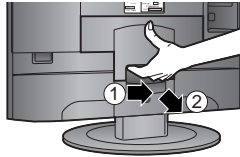

1. Saisissez le cache au niveau de sa découpe et commencez la dépose en le tirant légèrement à vous pour désengager les ergots (2 emplacements à droite et à gauche).
2. Puis retirez-le doucement en l'entraînant vers le bas.

Pose

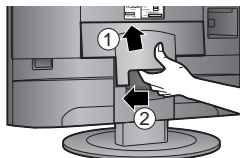

1. Engagez les ergots (4 emplacements) qui se trouvent à la partie la plus haute.
2. Poussez sur les ergots (4 emplacements) qui sont à la partie la plus basse.

Remarque: Pour éviter les brouillages sur l'écran, n'attachez pas le câble d'antenne au câble de l'adaptateur secteur.

Raccordement de l'antenne et des câbles de liaison

Câble d'arrivée de l'antenne intérieure (75 Ohms) / Opérateur de câble

Adaptateur d'antenne de type F (not fourni)

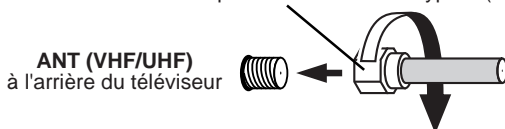

Raccordement à la câblodistribution - Pour recevoir les chaînes du câble (de 01 à 125), raccordez le câble fourni par votre opérateur de télévision par câble. Dans ce cas, le paramètre du mode d'antenne doit être fixé à la valeur **CABLE**. (Pour plus de précisions, voir la section du mode d'antenne.)

Remarque: Certains opérateurs de câble modifient la numérotation de certaines chaînes pour réduire les interférences entre signaux ou mettre en place des chaînes non accessibles en clair. Dans ce cas, un convertisseur est nécessaire pour une réception correcte. Consultez votre opérateur de câble pour savoir quels convertisseurs sont compatibles avec l'installation.

Raccordement de l'antenne (Câblosélecteur, pas de magnétoscope)

Recourez à cette configuration pour raccorder le téléviseur à un système de télévision par câble par l'intermédiaire d'un câblosélecteur.

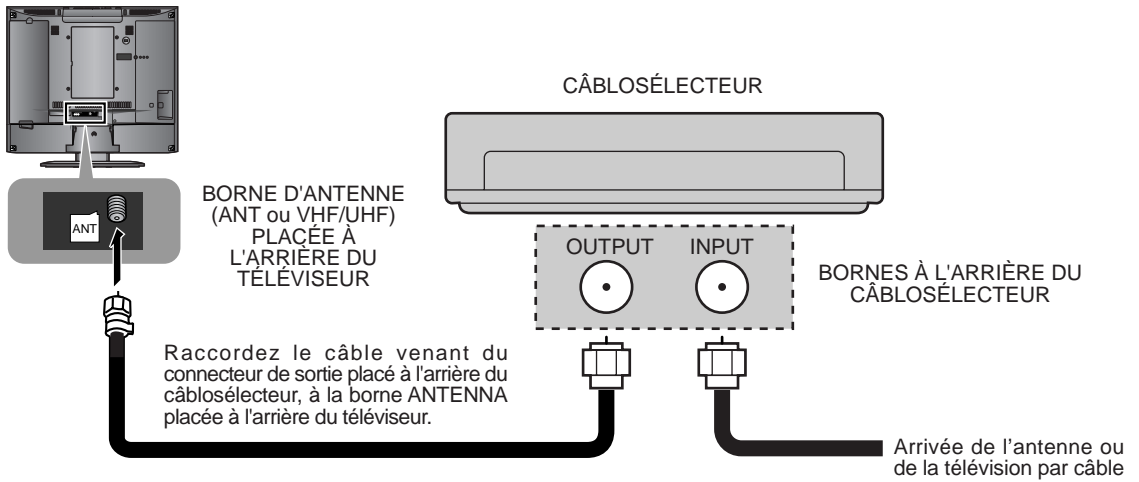

Raccordement de l'antenne (Câblosélecteur et magnétoscope)

Recourez à cette configuration pour raccorder le téléviseur à un système de télévision par câble par l'intermédiaire d'un câblosélecteur et d'un magnétoscope.

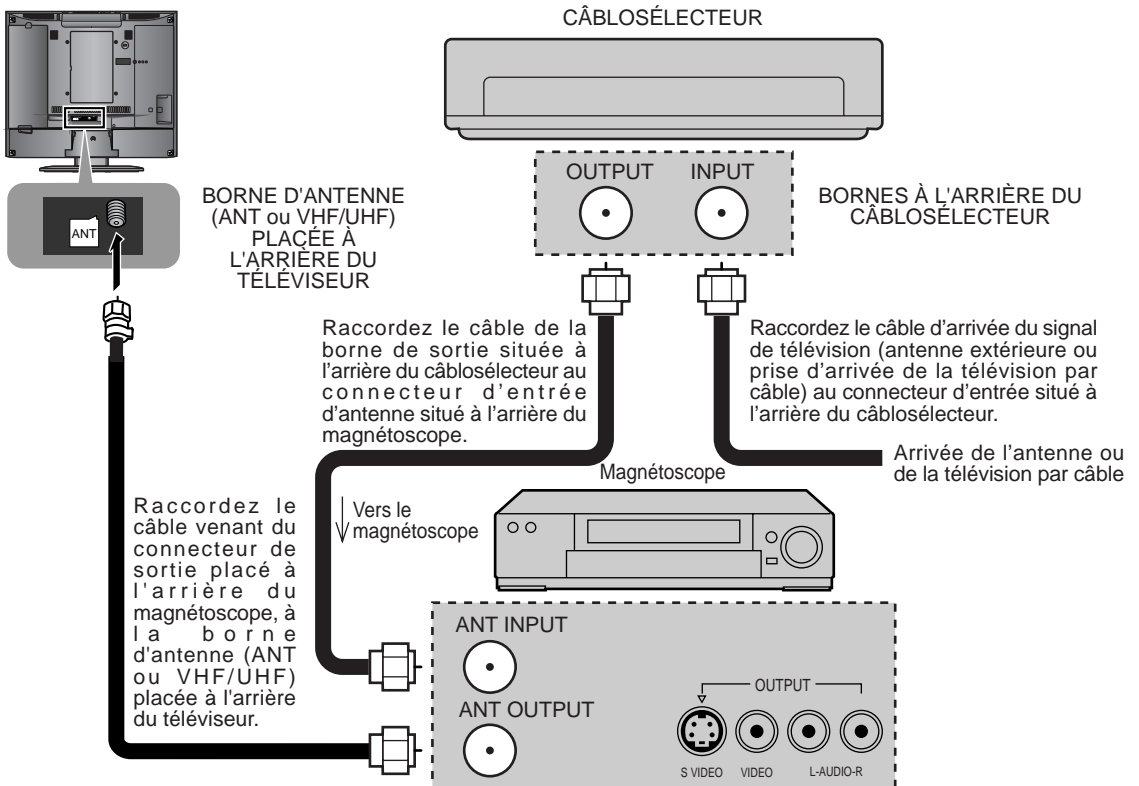

Remarque: Si le câble d'antenne est raccordé à l'entrée d'antenne du téléviseur par l'intermédiaire d'un câblosélecteur ou d'un magnétoscope, sélectionnez le canal CA3 ou CA4, câble, du téléviseur. Cette recommandation ne vaut pas lorsque le signal d'entrée arrive par l'entrée VIDEO INPUT.

Raccordement des entrées

Raccordement d'un magnétophone ou d'un autre appareil

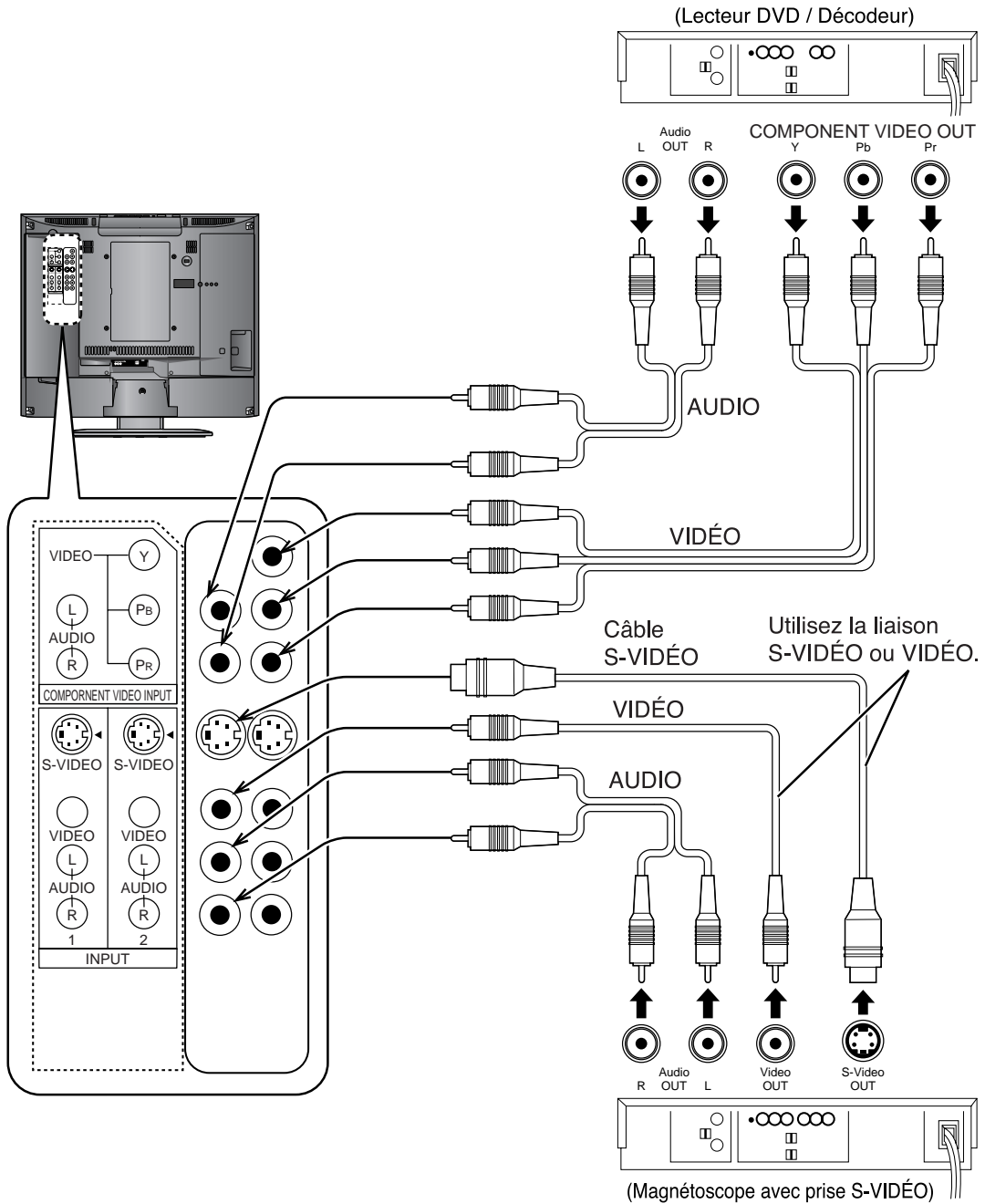

Remarques:

- (1) Quand un magnétophone monaural est utilisé, raccordez le câble audio monaural à la prise AUDIO-L (gauche).
- (2) Des raccordements similaires sont disponibles aux prises INPUT.
Sélectionnez la position souhaitée de l'entrée VIDEO en poussant la touche TV/VIDEO. (Voir page 14.)
- (3) En ce qui concerne le magnétophone, la priorité est donnée à la liaison S-Vidéo lorsque les deux types de liaison vidéo (Vidéo et S-Vidéo) sont établies en parallèle.

Raccordement d'un CAMÉSCOPE ou d'un lecteur de jeu vidéo

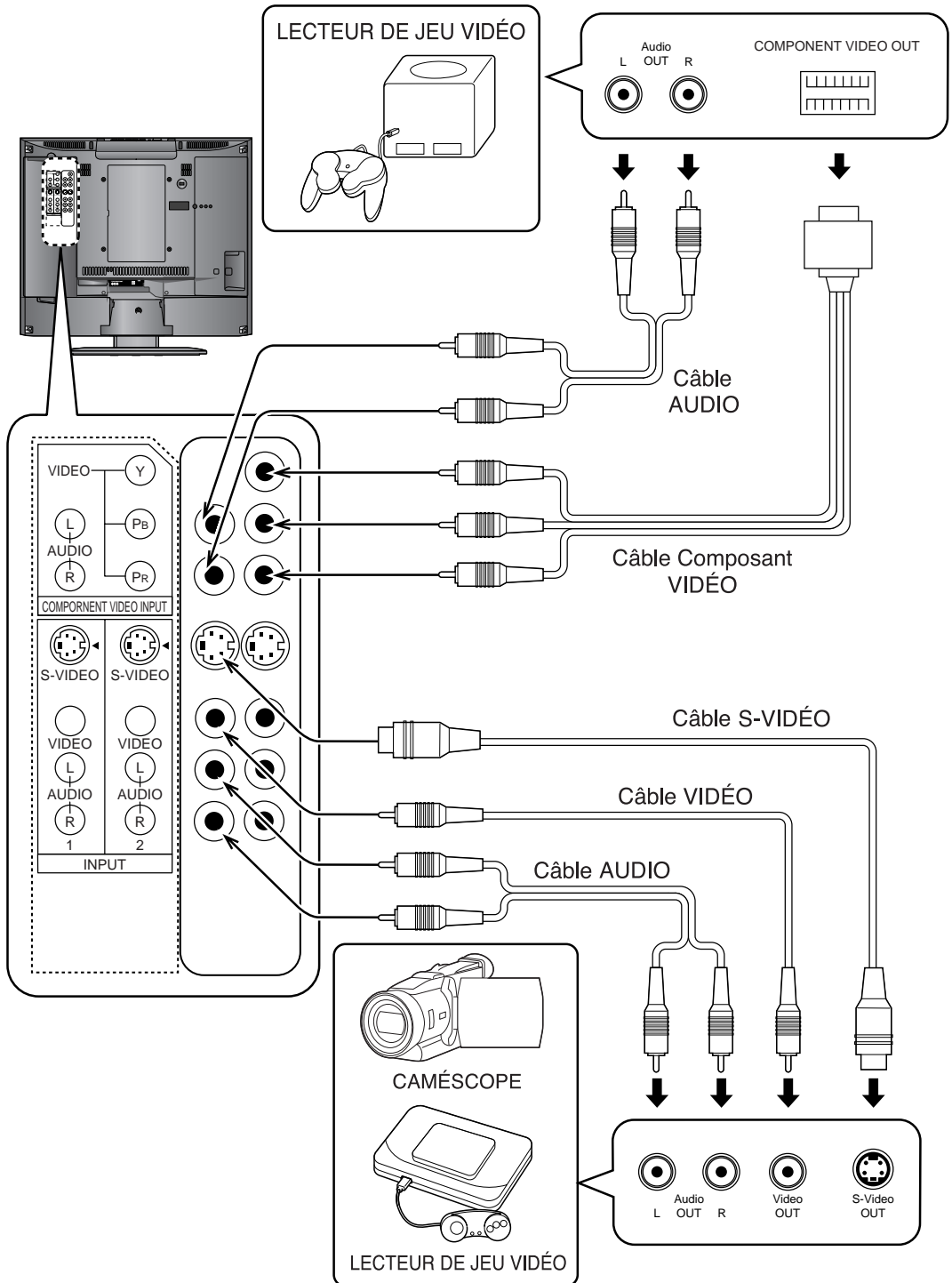

Remarques:

- En ce qui concerne la liaison vidéo, la priorité est donnée à la liaison S-Vidéo lorsque les deux types de liaison vidéo (Vidéo et S-Vidéo) sont établies en parallèle.
- En ce qui concerne les câbles pour composants vidéo requis pour la connexion exigée par les jeux vidéo, veuillez vous renseigner directement auprès du fabricant de console de jeu vidéo.

Dépose et pose du cache pour les câbles

Dépose



1. Désengagez les ergots à la partie la plus haute.
2. Tirez lentement vers le haut.

Pose



1. Engagez les ergots (2 emplacements) à la partie la plus basse.
2. Poussez sur la partie la plus haute.



Remarque:

Selon le type des câbles utilisés il peut être impossible de fermer le cache. Dans un tel cas, le câble peut cheminer de façon à sortir par le cache d'antenne.

Raccordement d'un casque audio

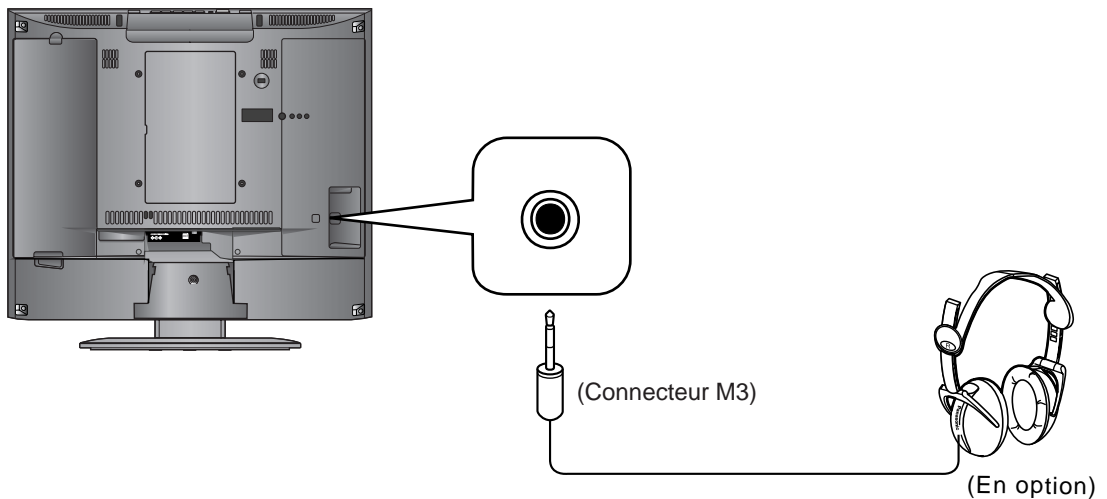
Branchez le casque ou les écouteurs comme indiqué.



Utilisez la touche d'augmentation  ou de diminution  du volume pour régler le niveau du volume.
(Voir page 15)

Mise sous tension et hors tension

Raccordement du cordon d'alimentation à une prise secteur

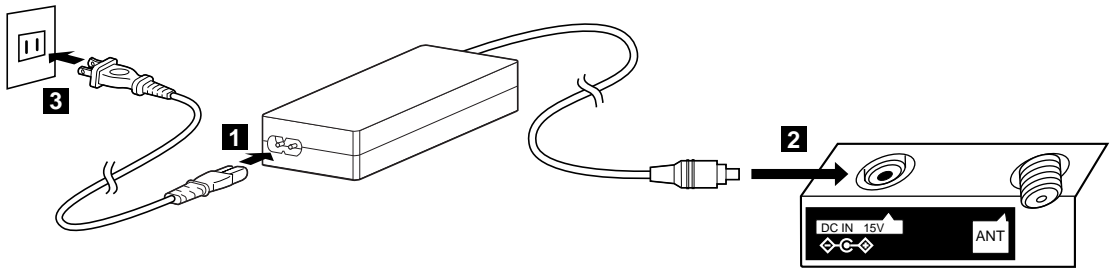

Remarque:

- Le téléviseur et l'adaptateur secteur continuent de consommer de l'énergie tant que le cordon d'alimentation est raccordé sur la prise secteur murale.
- Assurez-vous d'utiliser le cordon d'alimentation et l'adaptateur secteur fournis avec l'appareil.
- L'utilisation d'un autre adaptateur secteur que celui spécifié peut entraîner un mauvais fonctionnement.

Mise sous tension du téléviseur

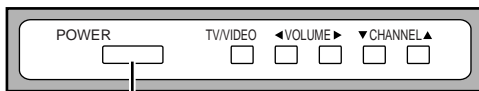

Interrupteur principal
POWER

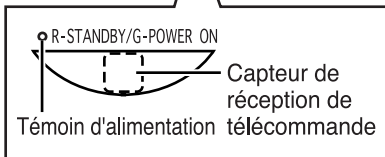

Appuyez sur l'interrupteur principal POWER du téléviseur pour mettre ce dernier sous tension.
Appareil sous tension : témoin vert

Lorsque l'appareil est en service ou en veille, appuyez sur l'interrupteur principal POWER du téléviseur pour mettre l'appareil hors service.

Alimentation coupée: Aucun témoin lumineux

Exemple: L'écran ci-dessous s'affiche pendant quelques secondes après la mise sous tension du téléviseur. (Le paramétrage indiqué n'est qu'un parmi plusieurs possibles.)

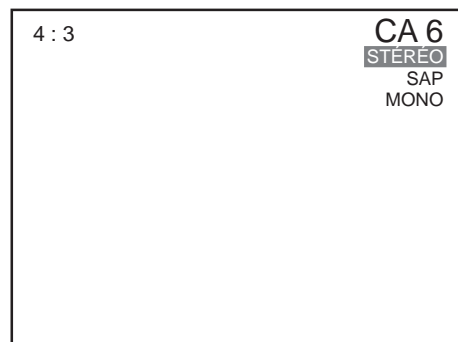

POWER



Appuyez sur la touche POWER de la télécommande pour éteindre le téléviseur : témoin rouge (veille)

Appuyez sur la touche POWER de la télécommande pour rallumer le téléviseur : témoin vert

Lecture avec un magnétochrome ou un autre périphérique

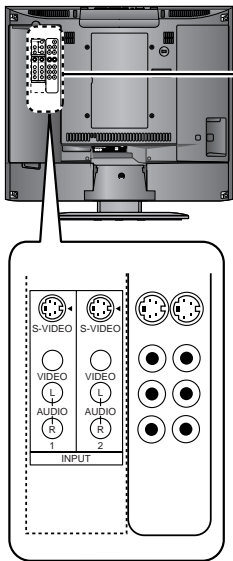

Vérification des connexions

Assurez-vous que le téléviseur est en mode veille.

Vers la sortie S-Vidéo ou vidéo du périphérique

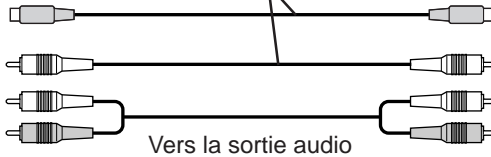

Vers la sortie audio

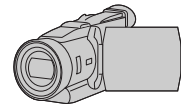

Caméscope



Magnétochrome



Lecteur de disque laser

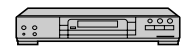

Lecteur de DVD

Ces matériels peuvent aussi être raccordés aux connecteurs arrière du téléviseur. (Voir page 10,11)



Allumage du téléviseur et changement du mode d'entrée



Allumez le téléviseur.



Chaque appui sur cette touche alterne entre les différents modes d'entrée de l'appareil.

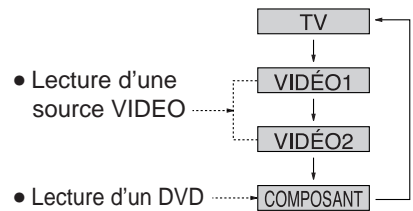

Remarque:

En l'absence de la télécommande, le mode peut aussi être sélectionné sur le téléviseur lui-même, via son bouton TV/VIDEO.

3 Mettez en marche le périphérique connecté.

Commandes de base

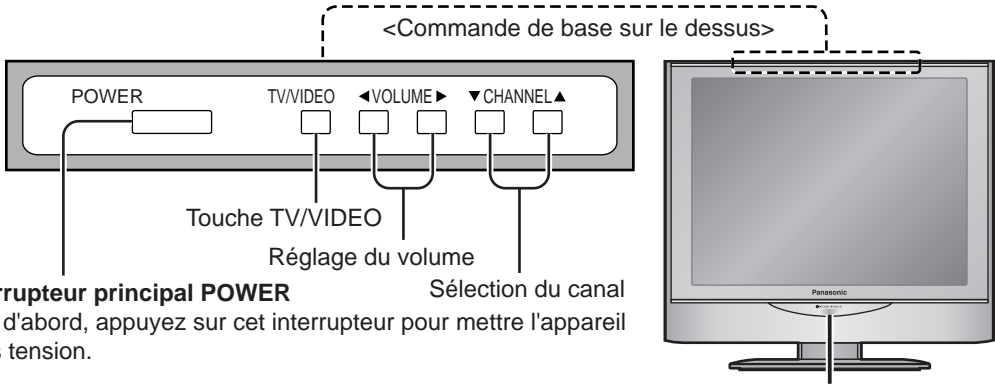

Orienter la télécommande vers le capteur de télécommande
(Tenez-vous à moins de 6 m de l'avant du téléviseur.)

Touche Power
Appuyez ici pour mettre cet appareil sous ou hors tension. (Voir page 13.)

Remarque:

Le cordon d'alimentation du téléviseur à cristaux liquides doit d'abord être raccordé à une prise murale puis mis sous tension à l'aide de l'interrupteur d'alimentation.

Touche TV/VIDEO
Le mode d'entrée change chaque fois que vous appuyez sur cette touche.

Touche MUTE
Appuyez ici pour couper le son. Appuyez de nouveau sur cette touche pour rétablir le son. Le son est aussi rétabli quand l'appareil est mis hors tension ou que le niveau de volume est changé.

Touche RETURN
Appuyez ici pour revenir à la page précédente.

Touche RECALL
Appuyez sur cette touche pour afficher l'heure, le canal, la minuterie-sommeil et d'autres options.

Touche SAP
Choisit le mode sonore (Voir page 21).
 ┌── STÉRÉO ──┐ ┌── SAP ──┐ ┌── MONO ──┐

Touche SLEEP
Le téléviseur à cristaux liquides peut être préréglé pour être mis en veille après une période de temps fixée. La minuterie peut être réglée à 30 minutes, 60 minutes, 90 minutes et 0 minutes (minuterie-sommeil hors service) chaque fois que vous appuyez sur la touche.

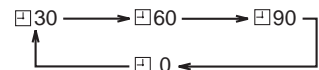

Quand il ne reste plus que 3 minutes, "3" clignote. La minuterie-sommeil est annulée si une coupure de courant se produit. Avant que la minuterie mette automatiquement l'appareil hors tension, la durée restante clignote sur l'écran ("3" pour 3 minutes, "2" pour 2 minutes et "1" pour 1 minute avant la mise hors tension).

Permet de choisir le canal supérieur suivant
Déplace le curseur vers le haut en mode menu.

Réduit le volume
Déplace le curseur vers la gauche en mode menu.

Augmente le volume
Déplace le curseur vers la droite en mode menu.

Permet de choisir le canal inférieur précédent
Déplace le curseur vers le bas en mode menu.

Touche MENU
Appuyez ici pour afficher la page MENU, appuyez une nouvelle fois pour l'effacer.

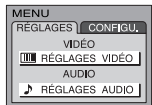

Touches de sélection directe des programmes

Touche R-TUNE
Retourne au canal ou au mode vidéo précédemment sélectionné.

Touche ASPECT
 ┌── 4 : 3 ──┐ ┌── 16 : 9 ──┐

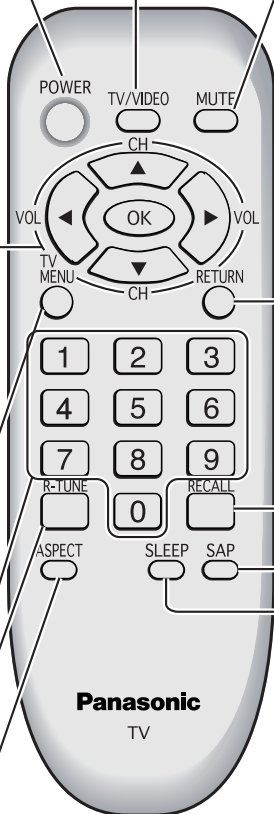

Organigramme des menus du téléviseur

Tous les ajustements et fonctions de réglage de cet appareil peuvent être utilisés à l'aide des touches de menu. L'écran de menu est composé de 2 menus, le menu RÉGLAGES et le menu CONFIGU.

1

Lorsque vous appuyez sur la touche MENU, le menu principal du téléviseur apparaît.

Si vous appuyez de nouveau sur la touche MENU, le menu disparaît.

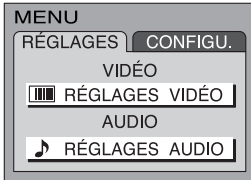

2

Page de sélection MENU



ou

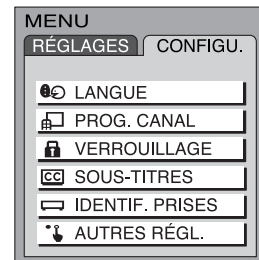
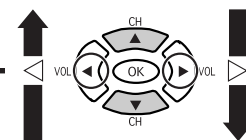
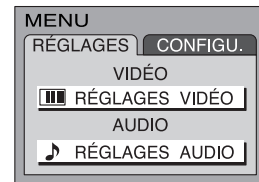
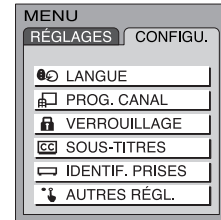

N'hésitez pas à consulter la fenêtre d'aide des menus

Chaque fois qu'un menu est affiché, une fenêtre d'aide apparaît. Elle indique quelles touches de la télécommande peuvent être utilisées dans ce menu ; voir les pages précédentes pour la nomenclature des touches.

AIDE À L'ÉCRAN
Fenêtre
d'instructions

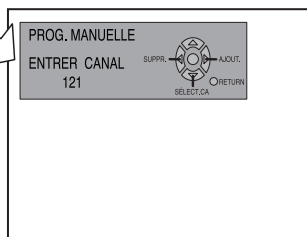

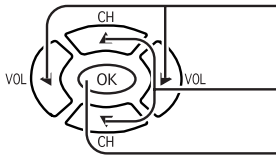

Appuyez ici pour sélectionner le menu désiré (RÉGLAGES ou CONFIGU.).

Appuyez pour sélectionner une option.

Appuyez ici pour afficher chaque page de réglage.



Effectuez les réglages.

● Pour revenir à la page précédente :



Appuyez ici pour revenir à la page précédente.

● Pour terminer le réglage :



Appuyez ici pour quitter la page MENU.

Cela replace l'appareil dans les conditions normales de fonctionnement.

Appuyez ici pour afficher chaque page de réglage.

OK

RETURN

Appuyez sur la touche RETURN pour revenir à la page précédente.

Menu des réglages vidéo

RÉGLAGES VIDÉO	
MODE	NORMAL
	STANDARD
RÉTROÉCL.	+ 30
IMAGE	0
BRILLANCE	0
COULEUR	0
NUANCES	0
NETTETÉ	0
IMAGE IA	HF EF

(Voir page 20)

Menu des réglages audio

RÉGLAGES AUDIO	
MODE	NORMAL
	AUTO
GRAVES	+ 5
AIGUS	+ 2
ÉQUILIBRE	0
SON AMBIO	HF EF
STÉRÉO	SAP MONO

(Voir page 21)

Menu de fonction de verrouillage

VERROUILLAGE	
BLOQUER:	FILMS USA
ÉTAT	HF EF
	MODIF. RÉGLAGE
ENTR. CODE D'ABORD	

(Voir page 22 - 25)

Vers le menu LANGUE

LANGUE	
LANGUE	FRANÇAIS
→ ENGLISH ↔ FRANÇAIS ↔	
→ ESPAÑOL ←	

Menu de sous-titrage (SOUS-TITRES)

SOUS-TITRES	
CC EF MUET	NON
MODE CC	HF

(Voir page 26)

Écran de réglage de la programmation des canaux (PROG. CANAL)

PROG. CANAL	
MODE	TÉLÉ CÂBLE
PROG. AUTO	
PROG. MANUELLE	

(Voir page 18,19)

Menu d'identification des prises d'entrée (IDENTIF. PRISES)

IDENTIF. PRISES	
VIDÉO1	VIDÉO1
VIDÉO2	VIDÉO2
COMPOSANT	COMPOSANT

(Voir page 27)

Menu des autres réglages (AUTRES RÉGL.)

AUTRES RÉGL.	
FILTRE 3D Y/C	HF EF
CODEUR COULEUR	DS HD

[pour TC-17LA1 et TC-20LA1]

AUTRES RÉGL.	
CODEUR COULEUR	DS HD

[pour TC-14LA1]

(Voir page 27)

Accord des canaux (programmation automatique des canaux)

Recherche automatiquement tous les canaux de télévision et les mémorise.

1 Allumez le téléviseur, puis appuyez sur la touche TV/VIDEO si nécessaire pour sélectionner la réception de télévision.

2 Appuyez sur la touche MENU pour afficher le menu principal, puis sélectionnez RÉGLAGES.

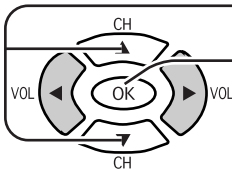

Appuyez ici pour sélectionner l'option PROG. CANAL.

Appuyez ici pour afficher l'écran PROG. CANAL.

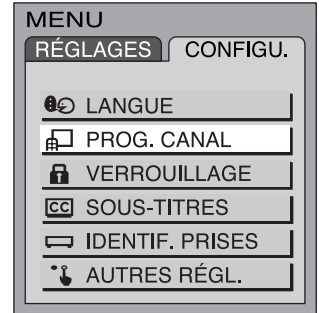

3 Appuyez ici pour sélectionner l'option MODE.

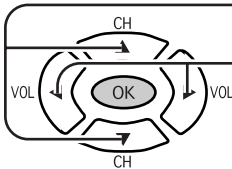

Appuyez ici pour choisir le réglage TÉLÉ ou CÂBLE de cette option.

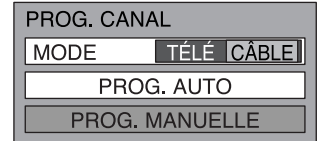

4 Appuyez ici pour sélectionner l'option PROG. AUTO.

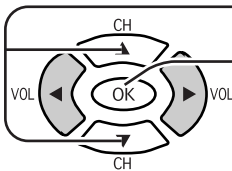

Appuyez ici pour afficher l'écran de confirmation de programmation automatique.

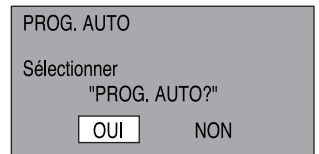

5 Appuyez ici pour sélectionner OUI.

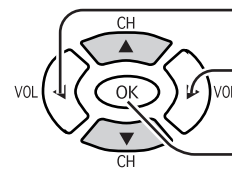

Appuyez ici pour sélectionner NON.

Appuyez ici pour lancer PROG. AUTO.

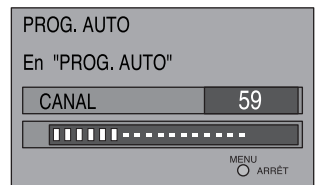

L'indicateur de progression avance jusqu'à ce que toutes les chaînes aient été détectées. Les numéros des chaînes sur lesquelles un signal vidéo est présent sont sauvegardés par la mémoire d'examen des canaux.



Appuyez ici pour quitter la page MENU.

Cela replace l'appareil dans les conditions normales de fonctionnement.

Remarques:

- Si vous appuyez sur une touche tandis que le mode PROG. AUTO est en service, le téléviseur revient en affichage normal. (Les chaînes détectées jusqu'à ce moment-là restent mémorisées.)
- Une fois la programmation automatique (PROG. AUTO) terminée, le téléviseur passe en réception de la chaîne ayant le plus petit numéro.
- Si aucune chaîne ne peut être correctement reçue, c'est la chaîne 69 qui est sélectionnée (chaîne 125 pour la télévision par câble).

Accord des canaux (programmation manuelle des canaux)

Cette fonction vous permet de modifier le paramétrage des chaînes reçues ou leur affichage.

Allumez le téléviseur et sélectionnez la réception télévisée. Suivez les instructions de la page précédente pour afficher le menu PROG. CANAL.

1

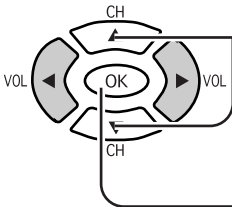

Appuyez ici pour sélectionner l'option PROG. MANUELLE.

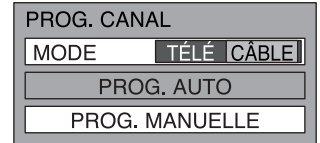

Appuyez ici pour afficher l'écran de PROG. MANUELLE.

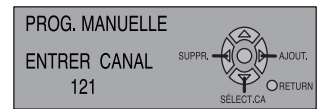

Ajout ou suppression de chaînes

2

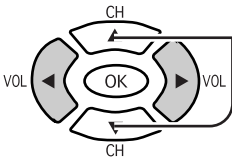

Appuyez ici (ou sur les touches numérotées) pour sélectionner la chaîne voulue.

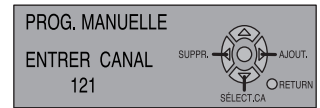

3

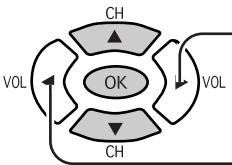

Appuyez ici pour ajouter la chaîne en mémoire (le numéro de chaîne devient bleu).

Appuyez ici pour supprimer la chaîne de la mémoire (le numéro de chaîne devient jaune).

4 Répétez les étapes 2 et 3 pour ajouter ou supprimer d'autres chaînes.



Appuyez ici pour quitter la page MENU.

Cela replace l'appareil dans les conditions normales de fonctionnement.

Réglages vidéo

- 1** Appuyez sur la touche MENU pour afficher le menu principal, puis sélectionnez RÉGLAGES.

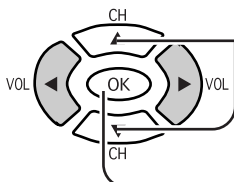

Appuyez ici pour sélectionner l'option RÉGLAGES VIDÉO.

2

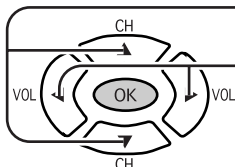

Appuyez ici pour afficher l'écran RÉGLAGES VIDÉO.

Appuyez ici pour sélectionner l'option à modifier.

Sélectionnez la valeur souhaitée pour l'option en vous guidant sur l'image apparaissant en fond d'écran.

La commande NORMAL permet de rétablir les réglages d'usine.

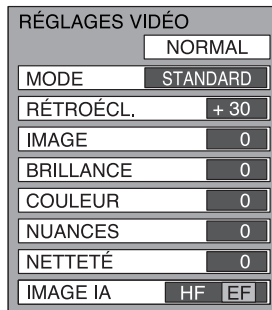
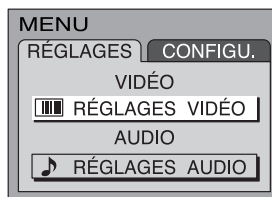

MODE

Les réglages du MODE sont mémorisés individuellement pour TV, VIDÉO1, VIDÉO2 et COMPOSANT.

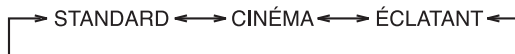

MODE	Fonction
STANDARD	L'image reste normale.
CINÉMA	Convient bien au visionnage des films dans une pièce sombre.
ÉCLATANT	Affiche une image claire et contrastée.

RÉTROÉCL., IMAGE, BRILLANCE, COULEUR, NUANCES, NETTÉTÉ, IMAGE IA

Vous pouvez changer le niveau de chaque paramètre (RÉTROÉCL., IMAGE, BRILLANCE, COULEUR, NUANCES, NETTÉTÉ et IMAGE IA) pour chaque MENU (STANDARD, CINÉMA et ÉCLATANT) en fonction de vos préférences.

Option	Fonction
RÉTROÉCL.	Réglage de luminosité du rétroéclairage.
IMAGE	Réglage de luminosité et de densité d'image en fonction de la pièce.
BRILLANCE	Réglage de luminosité utile pour visionner les scènes sombres, notamment les scènes de nuit.
COULEUR	Réglage fin d'éclaircissement des couleurs.
NUANCES	Réglage de la couleur de la peau.
NETTÉTÉ	Réglage de la netteté de l'image.
IMAGE IA	Option optimisant le noir et le blanc lorsqu'elle est en fonction.

- Pour rétablir les réglages standard :

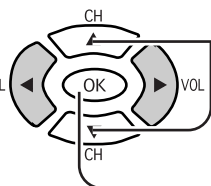

Appuyez ici pour choisir NORMALISER.

Appuyez sur la touche OK.

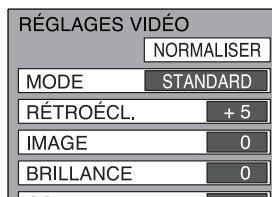

Réglages audio

- 1** Appuyez sur la touche MENU pour afficher le menu principal, puis sélectionnez RÉGLAGES.

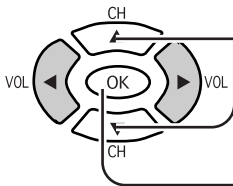

Appuyez ici pour sélectionner l'option RÉGLAGES AUDIO.

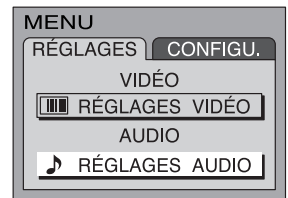

2

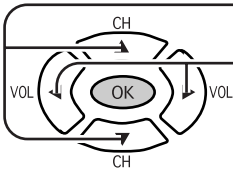

Appuyez ici pour afficher le menu RÉGLAGES AUDIO.

Appuyez ici pour sélectionner l'option à modifier.

Sélectionnez le niveau souhaité du réglage en vous guidant sur le son émis par le téléviseur.

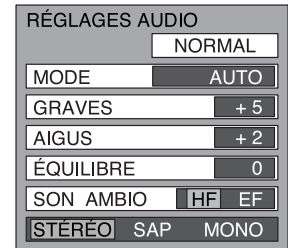

La commande NORMAL permet de rétablir les réglages d'usine.

MODE

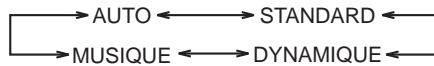

MODE	Fonction
AUTO	Correction automatique des volumes trop forts ou trop faibles privilégiant le confort d'écoute.
STANDARD	Reproduction du son d'origine.
DYNAMIQUE	Ajout d'un plus grand contraste au son.
MUSIQUE	Convient aux programmes essentiellement musicaux. Les fréquences médium hautes (autour de 4 kHz) sont mises en valeur.

GRAVES, AIGUS, ÉQUILIBRE, SON AMBIO

Vous pouvez changer le niveau de chaque paramètre (GRAVES, AIGUS, ÉQUILIBRE et SON AMBIO) pour chaque MODE (AUTO, STANDARD, DYNAMIQUE et MUSIQUE) en fonction de vos préférences.

Option	Fonction
GRAVES	Volume des fréquences graves
AIGUS	Volume des fréquences aiguës
ÉQUILIBRE	Balance des canaux droit et gauche
SON AMBIO	Pour bénéficier d'une ambiance sonore de salle de concert, mettez le SON ambiophonique en fonction (ON) lors des diffusions stéréo.

Selecting STÉRÉO/SAP/MONO

STÉRÉO ↔ SAP ↔ MONO

Remarque: Affichage en rouge : Avec un signal
Affichage en blanc : Sans signal
Affichage en blanc : MONO

MODE	Fonction
STÉRÉO	Réception audio sur deux canaux droit et gauche.
SAP	Second Audio Programming (Deuxième canal audio distinct, utilisé en général pour une diffusion bilingue).
MONO	Sélectionnez la monophonie lorsque le signal stéréo est faible.

● Pour rétablir les réglages standard : Reportez-vous à la page précédente.

Fonction de verrouillage

Aux États-Unis, la puce antiviolence prend en charge deux systèmes de classement de niveaux de censure, le MPAA (MOTION PICTURE) et le "guide parental télé". Cette fonction permet de bloquer les programmes selon la classification encodée dans les données XDS envoyées par les stations de télédiffusion. L'utilisateur peut sélectionner le programme il souhaite bloquer à l'aide des options du menu VERROUILLAGE.



Appuyez sur la touche MENU pour afficher le menu principal et sélectionnez CONFIGU..

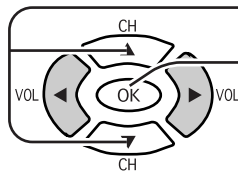

Appuyez ici pour sélectionner VERROUILLAGE.

Appuyez ici pour afficher l'écran VERROUILLAGE.

Code d'entrée

Entrez un numéro à 4 chiffres que vous souhaitez utiliser comme mot de passe. Ce numéro sera nécessaire pour mettre hors service la fonction VERROUILLAGE.

Tandis que vous tapez un mot de passe en appuyant sur la flèche vers le haut ou la flèche vers le bas , vous pouvez à nouveau taper un nouveau mot de passe.

Après avoir entré votre code secret pour la première fois, l'affichage sur l'écran change sur MODIFIER CODE. Et vous pouvez changer le code d'entrée.

Remarque: Utilisez un code dont vous pourrez vous rappeler facilement ou conservez-le dans un endroit sûr.

1 Sélection des émissions à verrouiller.

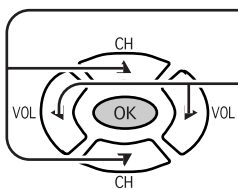

Appuyez ici pour sélectionner l'option BLOQUER.

Appuyez ici pour choisir FILMS USA, ÉMIS. TÉLÉ USA, CANADA, CANADA-QUÉBEC.

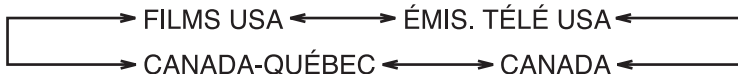

2

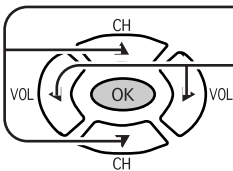

Appuyez ici pour sélectionner l'option ÉTAT.

Appuyez ici pour sélectionner EF ou HF.

3

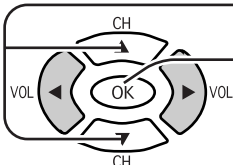

Appuyez ici pour sélectionner l'option MODIF. RÉGLAGE.

Appuyez ici pour afficher la page suivante.

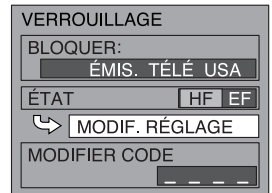
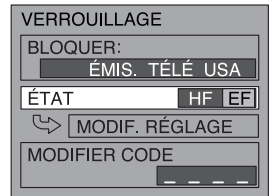
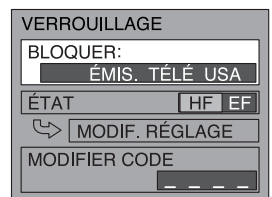
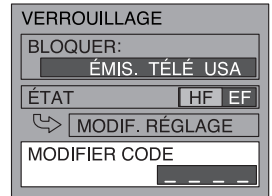
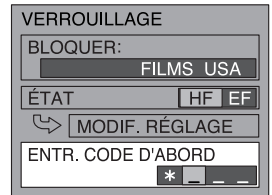
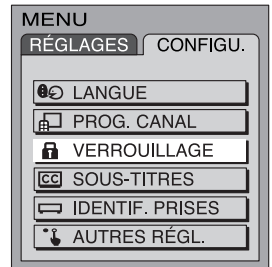

Pour verrouiller ÉMIS. TÉLÉ USA

1

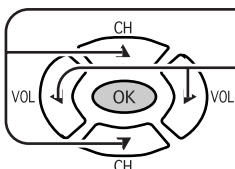

Appuyez sur cette touche pour choisir VUE SANS VISA.

Appuyez ici pour sélectionner NON ou OUI.

NON: Les programmes avec des signaux sans visa ne peuvent pas être vus.

OUI : Les programmes avec des signaux sans visa peuvent être vus.

2

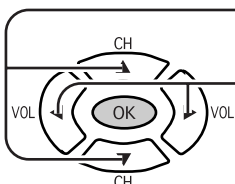

Appuyez ici pour sélectionner RÉGLAGE.

Appuyez ici pour sélectionner DE BASE ou DÉTAILLÉ.



3

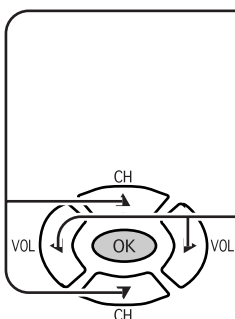

Appuyez ici pour choisir le niveau de verrouillage.

DE BASE : Modifie le titre sélectionné.

DÉTAILLÉ : Le curseur sélectionnant l'option peut être déplacé pour choisir les options affichées sur la droite.

Appuyez ici pour verrouiller ou déverrouiller le niveau.

Verrouillé: Rouge
Déverrouillé: Vert

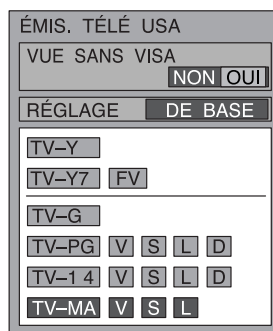
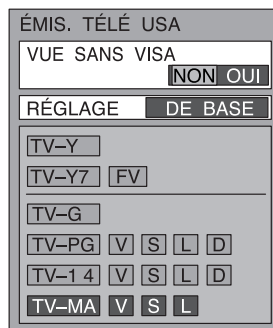

Verrouillage et déverrouillage

- Quand le champ d'une option est sélectionné, tous les niveaux au-dessous de ce niveau sont sélectionnés.
- Quand des options à l'intérieur d'un champ d'option sont sélectionnées, les niveaux au-dessous de ce niveau dans le même champ sont sélectionnés.
- Les niveaux affichés en vert sont déverrouillés et ceux affichés en rouge sont verrouillés.

1. Niveaux pour les enfants: Ces niveaux sont divisés comme suit.

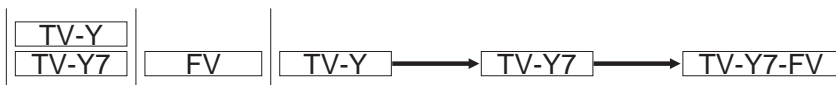

2. Niveaux pour les adolescents: Ces niveaux peuvent être créés en utilisant ces catégories principales pour former diverses combinaisons. Ces combinaisons sont décrites sur le diagramme ci-dessous. Les niveaux pour tous les âges sont en haut et les niveaux pour les adultes sont en bas.

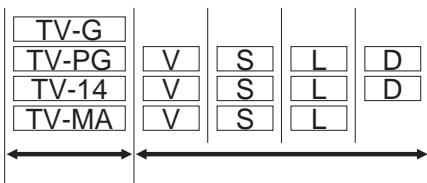

V : Violence
S : Sexualité
L : Langage injurieux
D : Dialogue avec contenu sexuel

- Pour revenir à la page précédente :



Appuyez ici pour revenir à la page précédente.

- Pour terminer le réglage :



Appuyez ici pour quitter la page MENU.

Cela replace l'appareil dans les conditions normales de fonctionnement.

Fonction de verrouillage

Pour verrouiller FILMS USA

1

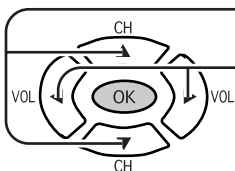

Appuyez sur cette touche pour choisir VUE SANS VISA.
Appuyez ici pour sélectionner NON ou OUI.

NON: Les programmes avec des signaux sans visa ne peuvent pas être vus.
OUI : Les programmes avec des signaux sans visa peuvent être vus.

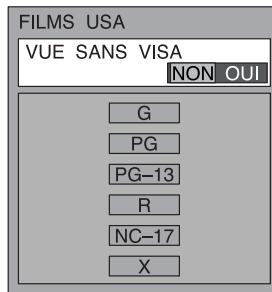

2

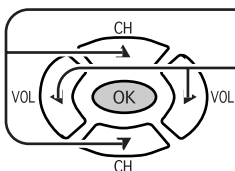

Appuyez ici pour choisir le niveau de verrouillage.
Appuyez ici pour verrouiller ou déverrouiller le niveau.

Verrouillé: Rouge
Déverrouillé: Vert

Niveau

- G : Public général
- PG : Contrôle parental suggéré
- PG-13 : Contrôle parental nécessaire pour les enfants de moins de 13 ans
- R : Réservé
- NC17 : Interdit au moins de 17 ans
- X : À caractère pornographique

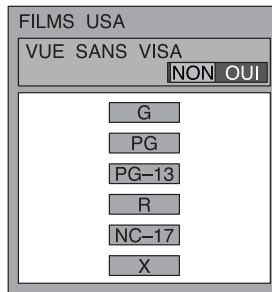

Pour verrouiller CANADA / CANADA-QUÉBEC

1

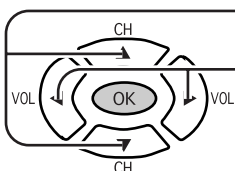

Appuyez sur cette touche pour choisir ÉMISSIONS EXEMPTÉES?.
Appuyez ici pour sélectionner NON ou OUI.

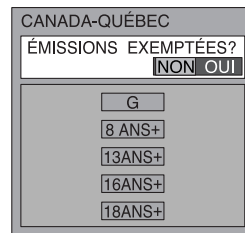
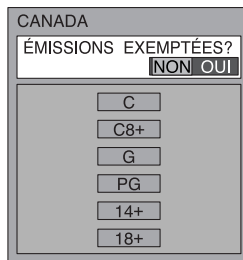

2

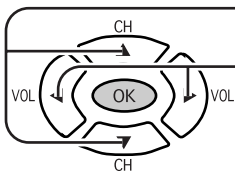

Appuyez ici pour choisir le niveau de verrouillage.
Appuyez ici pour verrouiller ou déverrouiller le niveau.

Verrouillé: Rouge
Déverrouillé: Vert





Tableau de classement CANADA

E	Exempt – Les programmes exemptés comprennent : nouvelles, programmes sportifs, documentaires, autres programmes d'information, causeries, vidéos musicales et programmes de variété.
C	Programmes pour les enfants de moins de 8 ans. Pas de langage offensif, de nudité, ni de contenu sexuel.
C8+	Programmes généralement considérés acceptables pour les enfants de plus de 8 ans. Pas de blasphème, de nudité, ni de contenu sexuel.
G	Programmes généraux, pour tout public.
PG	Contrôle parental conseillé. Certains programmes ne conviennent pas aux enfants.
14+	Programmes contenant des thèmes ou un contenu qui peut ne pas convenir aux enfants de moins de 14 ans. Les parents sont fortement mis en garde d'interdire leur accès aux jeunes adolescents et aux enfants plus jeunes.
18+	POUR ADULTE UNIQUEMENT.

Tableau de classement CANADA-QUÉBEC

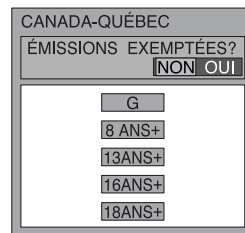
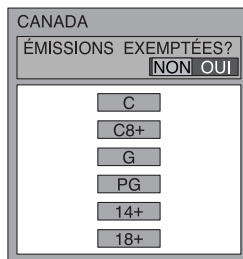
E	Exempt – Les programmes exemptés.
G	Général – Programmes pour tout public et tous les âges. Ne contient pas de violence ou le contenu violent est faible ou représenté approximativement.
8 ANS+	8 + Général – N'est pas recommandé pour les jeunes enfants. Programme destiné à un public jeune mais contenant occasionnellement des scènes de violence ou une ou plusieurs scènes de violence légère. Supervision par un adulte recommandée.
13ANS+	Programmes qui peuvent ne pas convenir aux enfants de moins de 13 ans – Contient quelques scènes de violence ou une ou plusieurs scènes violentes pouvant l'affecter. Supervision par un adulte fortement conseillée.
16ANS+	Programmes pouvant ne pas convenir aux enfants de moins de 16 ans – Contient des scènes fréquentes de violence ou de violence intense.
18ANS+	Programmes réservés aux adultes. Contient des scènes constantes de violence ou des scènes d'extrême violence.

● Pour revenir à la page précédente :  Appuyez ici pour revenir à la page précédente.

● Pour terminer le réglage :  Appuyez ici pour quitter la page MENU.
Cela replace l'appareil dans les conditions normales de fonctionnement.

Sous-titres

Cet appareil intègre un décodeur qui offre une description visuelle de la portion audio d'un programme de télévision sous la forme de mots écrits sur l'écran (lettres blanches ou de couleur sur un fond noir). Il permet à l'utilisateur de lire les dialogues d'un programme de télévision ou d'autres informations.

- 1** Appuyez sur la touche MENU pour afficher le menu principal et sélectionnez CONFIGU.

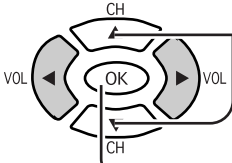

Appuyez ici pour sélectionner SOUS-TITRES.

Appuyez ici pour afficher l'écran SOUS-TITRES.

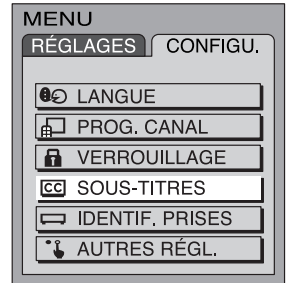

2 **CC** EF MUET

Met en service l'affichage des sous-titres quand vous appuyez sur la touche MUTE de la télécommande. Pour mettre hors service l'affichage des sous-titres, appuyez une nouvelle fois sur la touche MUTE.

Remarque:

Cette fonction est activée lorsque le paramètre MODE **CC** est réglée à HF. L'émission doit contenir des sous-titres.

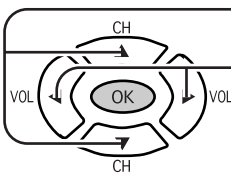

Appuyez ici pour choisir **CC** EF MUET.

Appuyez ici sur cette touche pour choisir ce qui suit:

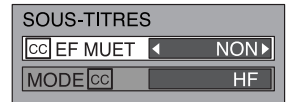
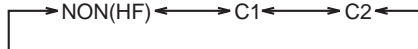

3 MODE **CC**

Mise en service de la fonction de sous-titres sur l'écran. Cette fonction demeure activée, jusqu'à ce qu'elle soit annulée.

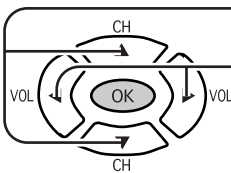

Appuyez ici pour choisir MODE **CC**.

Appuyez sur cette touche pour choisir ce qui suit:

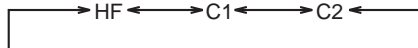

- **HF** - Mode recommandé lorsque vous ne souhaitez pas utiliser les sous-titres.
- **C1** - Pour les images contenant des informations pouvant être affichées (un maximum de 4 lignes de texte placé stratégiquement sur l'écran de façon qu'il ne gêne pas la partie correspondante de l'image)
- **C2** - Un autre mode utilisé pour les images contenant des informations.

- Pour revenir à la page précédente :



Appuyez ici pour revenir à la page précédente.

- Pour terminer le réglage :



Appuyez ici pour quitter la page MENU.

Cela replace l'appareil dans les conditions normales de fonctionnement.

Personnalisation du nom des entrées vidéo

Le nom des différentes entrées vidéo peut être adapté à l'appareil connecté (magnétoscope, lecteur de DVD, etc.).

- 1** Appuyez sur la touche MENU pour afficher le menu principal, puis sélectionnez RÉGLAGES.

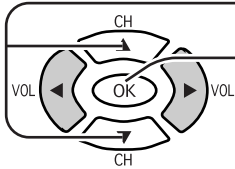

Appuyez ici pour sélectionner l'option IDENTIF. PRISES.

Appuyez ici pour afficher le menu IDENTIF. PRISES.



2

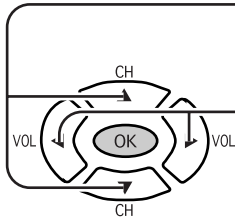

Appuyez ici pour sélectionner l'option prises VIDÉO.

VIDÉO1 ↔ VIDÉO2 ↔ COMPOSANT

Appuyez ici pour changer la valeur de IDENTIF. PRISES.

VIDÉO1 (VIDÉO2 ou COMPOSANT) ↔ MAGNÉTO
[VIDE] ↔ TVN ↔ DVD ↔ JEU ↔ LECT. LASER

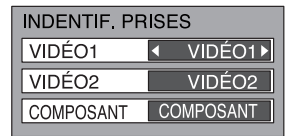

FILTRE 3D Y/C / CODEUR COULEUR

- 1** Appuyez sur la touche MENU pour afficher le menu principal, puis sélectionnez CONFIGU.

2

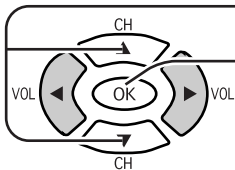

Appuyez ici pour sélectionner l'option AUTRES RÉGL.

Appuyez ici pour afficher le menu AUTRES RÉGL.



3

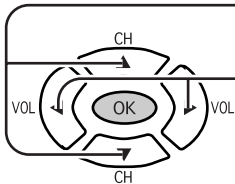

Appuyez ici pour sélectionner FILTRE 3D Y/C / CODEUR COULEUR.

[FILTRE 3D Y/C]

Appuyez ici pour sélectionner EF ou HF.

[CODEUR COULEUR]

Appuyez ici pour sélectionner DS ou HD.

DS : Quand le signal d'entrée provient d'un système de télévision ordinaire (NTSC).

HD : Quand le signal d'entrée provient d'un système haute définition (ATSC).

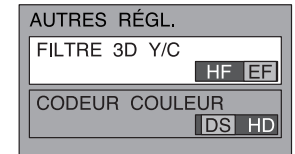

[pour TC-17LA1 et TC-20LA1]

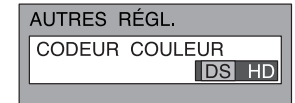

[pour TC-14LA1]

Remarque: ●FILTRE 3D Y/C n'est pas disponible pour TC-14LA1.

Option	Mode	Explications
FILTRE 3D Y/C [pour TC-17LA1 et TC-20LA1]	EF ↔ HF	Réduit le bruit et le décalage des couleurs de l'image. Cette option n'est pas disponible pour le mode COMPOSANT VIDÉO.
CODEUR COULEUR	DS ↔ HD	Les signaux d'entrée (signaux 480 p) sont affichés avec des couleurs naturelles. Les paramètres de couleur pour la haute résolution (HD) et la résolution standard (DS) sont automatiquement réglés.

Sélection de formats

Votre téléviseur vous permet de visionner vos programmes au format adéquat, et notamment de voir en plein écran les films tournés en format large.



Touche ASPECT

Chaque appui sur cette touche alterne entre les différents formats d'image disponibles.



Remarques:

- En mode TÉLÉ, le format d'image est 4 : 3 et les commandes ASPECT ne sont pas disponibles.
- Les réglages de format sont mémorisés individuellement pour TÉLÉ, VIDÉO1, VIDÉO2 et COMPOSANT.

Mode	Image	Signification
4 : 3		Le format 4 : 3 affiche une image 4 : 3 au format standard 4 : 3 sans aucun élargissement.
16 : 9 (non disponible en mode TÉLÉ)		Le format 16 : 9 affiche les images au format 16 : 9.

Dépannage

Avant de demander l'intervention du service après-vente sur ce téléviseur, recherchez dans le tableau ci-dessous les symptômes éventuels du problème que vous rencontrez. Il est tout à fait possible qu'en modifiant un réglage, vous parveniez à résoudre le problème. Si vous avez un doute sur un point ou si la solution proposée dans le tableau ne résout pas votre problème, contactez votre revendeur pour qu'il vous propose une solution.

Symptôme	Cause probable et solution	Page
L'appareil ne se met pas sous tension	<ul style="list-style-type: none"> ● Le cordon secteur est-il débranché de la prise de courant ? ● Si le téléviseur ne s'allume via la télécommande, est-il bien sous tension au niveau du poste lui-même ? 	– 13
La télécommande ne fonctionne pas	<ul style="list-style-type: none"> ● Ses piles sont-elles épuisées ou installées selon la mauvaise polarité ? ● Le capteur de réception de télécommande sur le téléviseur est-il éclairé par une lumière assez forte provenant d'une lampe fluorescente ou autre ? ● Vous servez-vous bien de la télécommande livrée avec cet appareil ? (L'appareil ne peut pas fonctionner avec une autre télécommande.) 	7 – –
L'image tremble ou n'est pas nette	<ul style="list-style-type: none"> ● Constatez-vous une détérioration, une coupure ou le débranchement de l'antenne ou du câble d'antenne ? ● Le câble d'antenne est-il correctement branché ? 	– 8, 9
Il y a des tâches à l'écran, ou l'image tremble	<ul style="list-style-type: none"> ● L'appareil est-il affecté (par des parasites ou des ondes électromagnétiques) par une source externe (automobiles, trains, lignes à haute tension, néons, moteurs électriques, châssis magnétisé, volets en fer, etc.) ? ⇒ Mettez l'appareil hors tension et testez-le après l'avoir déplacé. Si cela ne donne aucun résultat, un coffrage de protection contre les ondes électromagnétiques est requis. 	–
L'image s'affiche en double ou en triple	<ul style="list-style-type: none"> ● L'orientation de l'antenne a-t-elle changée ? ● Est-il possible que des ondes électromagnétiques soient réfléchies par des montagnes ou des immeubles ? 	–
Des motifs de couleur s'affichent, ou bien il n'y a plus de couleur	<ul style="list-style-type: none"> ● L'appareil est-il affecté par un autre téléviseur (interférences électromagnétiques) ? ⇒ Le déplacement du téléviseur à un autre endroit peut améliorer les choses. 	–
Le numéro de chaîne disparaît de l'écran	<ul style="list-style-type: none"> ● Avez-vous appuyé sur la touche RECALL ? ⇒ Appuyez de nouveau sur la touche RECALL. Si l'appareil est commuté sur une entrée externe et qu'aucun signal n'arrive sur cette entrée, le numéro de chaîne disparaît. 	15
Lorsque l'image est instable, l'écran devient tout blanc pendant quelques instants	<ul style="list-style-type: none"> ● Ce phénomène se produit lorsque le signal qui pilote l'écran à cristaux liquides disparaît momentanément, et ce n'est donc pas un défaut. 	–
L'écran devient noir quelques instants au changement de chaîne	<ul style="list-style-type: none"> ● Pour masquer le "bruit" vidéo émis lors du changement de chaîne, l'écran passe en effet au noir pendant un instant. 	–
Le téléviseur fait parfois entendre un sifflement	<ul style="list-style-type: none"> ● Si l'affichage et le son des programmes sont normaux, ce son émane de la légère dilatation et contraction du coffret du téléviseur lors des variations de température. Il n'affecte en rien les performances de l'appareil. 	–
L'image tremble lorsqu'un signal vidéo externe est sélectionné	<ul style="list-style-type: none"> ● Lorsque vous passez sur une entrée vidéo externe, ce phénomène peut en effet se produire s'il n'y a pas de signal présent sur cette entrée. 	10, 11
Une bande noire apparaît momentanément lorsqu'on sélectionne des canaux vidéo	<ul style="list-style-type: none"> ● Ce phénomène est dû au bruit vidéo généré lors du changement de canal. 	–
Les bords de l'écran, des fenêtres ou des barres d'interface sont courbés	<ul style="list-style-type: none"> ● Ils peuvent apparaître courbés à cause du canal reçu ou de certains DVD. Il ne s'agit pas d'un défaut. 	–

Symptôme	Cause probable et solution	Page
Les images du périphérique connecté ne s'affichent pas	<ul style="list-style-type: none">● Tous les câbles sont-ils correctement branchés dans les connecteurs correspondants ?<ul style="list-style-type: none">▣ Vérifiez le branchement de tous les connecteurs.	10,11
L'appareil est très chaud au toucher	<ul style="list-style-type: none">● L'appareil génère de la chaleur et certaines de ses parties peuvent atteindre en effet une température élevée. Cela ne pose pas de problème de performances ou de qualité.● Installez l'appareil dans un lieu correctement ventilé. Ne recouvrez pas les événements de ventilation avec quoi que ce soit (napperon, etc.), et ne placez pas l'appareil sur un autre (par exemple le magnétoscope).	–

Entretien

Pour nettoyer cet appareil, essuyez-le avec un chiffon doux et sec.

Si les surfaces sont très sales, utilisez un chiffon doux trempé dans un mélange de savon liquide et d'eau ou dans une solution diluée de détergent.

- Utilisez du liquide de nettoyage de lunettes pour retirer les saletés tenaces de l'écran DCL.
- N'utilisez jamais d'alcool, de diluant à peinture ou de benzine pour nettoyer cet appareil.
- Avant d'utiliser des lingettes pré-imprégnées de produit, lisez les instructions fournies avec celles-ci.

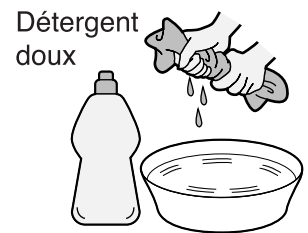

ATTENTION :

Si de l'eau ou une substance similaire pénètre dans l'écran via la surface de l'écran, cela peut entraîner une panne du téléviseur.

Caractéristiques techniques

	TC-14LA1	TC-17LA1	TC-20LA1
Alimentation électrique	120 V CA, 60 Hz		
Consommation de courant	Consommation moyenne : 48 W En veille : 0,6 W Téléviseur CC 15 V, 2,8 A max.	Consommation moyenne : 60 W En veille : 0,8 W Téléviseur CC 15 V, 3,6 A max.	Consommation moyenne : 67 W En veille : 0,8 W Téléviseur CC 15 V, 3,8 A max.
Écran à cristaux liquides (DCL)	Écran de 14 pouces (356 mm), rapport 4 : 3	Écran de 17 pouces (432 mm), rapport 4 : 3	Écran de 20 pouces (510mm), rapport 4 : 3
Dimensions de l'écran	285,1 mm (L) × 213,8 mm (H)	343,7 mm (L) × 261,6 mm (H)	408,0 mm (L) × 306,0 mm (H)
Nombre de chaînes mémorisables	VHF : 12 chaînes – UHF : 56 chaînes – Câble/satellite : 125 chaînes		
Son			
Haut-parleurs	∅ 4 cm, 2 pièces, 16 ohms		
Connexion casque	Prise M3 de 3,5 mm × 1		
FONCTIONNALITÉS		Filtre combiné numérique 3D Y/C	
	Sous-titres		Puce antiviolence
Conditions ambiantes de fonctionnement	Température : De 5 °C à 35 °C Humidité : De 5 % à 90 % (sans condensation)		
Connecteurs			
INPUT [Entrée]	VIDÉO (Fiche RCA × 1) × 2	1,0 V c.-à-c. (75 ohms)	
	S-VIDÉO (Mini DIN 4 broches × 1) × 2	Y : 1 V c.-à-c. (75 ohms), C : 0,286 V c.-à-c. (75 ohms)	
	AUDIO L-R (Fiche RCA × 2) × 2	0,5 V eff.	
COMPONENT VIDEO INPUT [Entrée composant vidéo]	Y	1,0 V c.-à-c. (y compris la synchronisation)	
	P _B / P _R	±0,35 V c.-à-c.	
	AUDIO L-R (Fiche RCA × 2) × 2	0,5 V eff.	
Dimensions (L × H × P)			
Avec socle	14,37 " (365 mm) ×	16,69 " (424 mm) ×	19,45 " (494 mm) ×
	14,34 " (364,2 mm) ×	16,35 " (415,2 mm) ×	18,17 " (461,4 mm) ×
	8,46 " (215 mm)	8,46 " (215 mm)	10,04 " (255 mm)
Sans socle	14,37 " (365 mm) ×	16,69 " (424 mm) ×	19,45 " (494 mm) ×
	13,01 " (330,5 mm) ×	15,02 " (381,5 mm) ×	16,63 " (422,3 mm) ×
	2,51 " (63,7 mm)	2,52 " (64,1 mm)	3,21 " (81,5 mm)
Masse (Poids)	9,701 lb (4,4 kg) Net	11,46 lb (5,2 kg) Net	15,87 lb (7,2 kg) Net

Remarque:

- La forme et les caractéristiques du produit peuvent être modifiées sans préavis. Le poids et les dimensions fournis sont approximatifs.

Consignation du numéro de série

La référence de modèle et le numéro de série de ce produit se trouvent sur sa face arrière. Notez ce numéro de série dans l'espace réservé à cet effet ci-dessous et conservez ce manuel et votre facture comme preuve de votre achat, pour aider à identifier l'appareil en cas de perte ou de vol et pour recours à la garantie.

Modèle _____

Numéro de série _____

Panasonic Consumer Electronics Company, Division of Matsushita Electric Corporation of America
One Panasonic Way Secaucus
New Jersey 07094

Panasonic Sales Company, Division of Matsushita Electric of Puerto Rico Inc. ("PSC")
Ave. 65 de Infanteria, Km 9.5
San Gabriel Industrial Park,
Carolina, Puerto Rico 00985

Panasonic Canada Inc.
5770 Ambler Drive
Mississauga, Ontario
L4W 2T3