



Panasonic®

Mode d'emploi Téléviseur à cristaux liquides

Modèle **TC-17LA2**



Le modèle TC-17LA2 est utilisé aux fins d'illustration.

Pour bénéficier d'une assistance, appelez le : 1-800-211-PANA (7262)
ou envoyez un message électronique à : consumerproducts@panasonic.com
ou bien consultez notre site www.panasonic.com (États-Unis)

Pour bénéficier d'une assistance, appelez le : 787-750-4300
ou bien consultez notre site www.panasonic.com (Porto Rico)

Pour bénéficier d'une assistance, appelez le : 1-800-561-5505
ou bien consultez notre site www.panasonic.ca (Canada)

Avant d'effectuer quelque raccordement que ce soit ou de régler l'appareil, veuillez lire attentivement et complètement ce mode d'emploi. Conservez-le à titre de référence.

Consignes de sécurité



L'éclair avec la flèche dessiné à l'intérieur d'un triangle avertit l'utilisateur que les éléments internes au produit présentent un risque de choc électrique.



Le point d'exclamation dessiné à l'intérieur d'un triangle avertit l'utilisateur que d'importantes instructions de fonctionnement et d'entretien sont fournies avec l'appareil.

■ **Conseils pour l'installateur du système de câblodistribution:** Il est recommandé de consulter le Code canadien de l'électricité en ce qui a trait à la mise à la terre du fil de câblodistribution. Ce code spécifie que le fil doit être relié au système de mise à la terre de l'édifice, le plus près possible du point d'entrée.

■ Précautions de sécurité importantes

- 1) Lisez ces instructions. Lisez toutes les instructions de sécurité et de fonctionnement avant d'utiliser l'appareil.
- 2) Conservez ces instructions en lieu sûr.
- 3) Respectez toutes les consignes de sécurité.
- 4) Suivez toutes les instructions fournies.
- 5) N'utilisez pas ce téléviseur à proximité d'une source d'eau. Évitez par exemple de le placer à côté d'une baignoire, d'un lavabo, de l'évier de la cuisine ou de la vidange de la machine à laver, dans un lieu humide ou près d'une piscine, etc.
- 6) Ne nettoyez cet appareil qu'avec un chiffon sec. Débranchez le téléviseur de la prise de courant avant de le nettoyer. N'utilisez pas de nettoyant liquide ou aérosol.
- 7) N'obstruez pas les événements de ventilation de l'appareil. Installez-le en respectant les instructions du fabricant. Les fentes et les ouvertures ménagées à l'arrière ou en dessous du téléviseur sont prévues pour assurer sa ventilation, et garantir ainsi son bon fonctionnement en évitant toute surchauffe. Ces ouvertures ne doivent pas être recouvertes ou obstruées. Ménagez au moins un espace de 10 cm autour de ces ouvertures. Ainsi, ne posez jamais l'appareil sur un lit, un canapé, un tapis ou toute autre surface qui risquerait de gêner la ventilation. Ce téléviseur DCL ne doit pas être encastré dans un meuble, à moins d'une ventilation adéquate.
- 8) N'installez pas le téléviseur près d'une source de chaleur, par exemple un radiateur, un réchaud ou tout autre appareil (y compris des amplificateurs) produisant de la chaleur.
- 9) N'invalidez pas les caractéristiques de sécurité de la fiche polarisée ou avec mise à la terre. Une fiche polarisée possède deux lames dont une est plus large que l'autre. Une fiche avec mise à la terre possède deux lames plus une troisième lame pour la mise à la terre. La lame large ou la lame de mise à la terre sont conçues pour des raisons de sécurité. Si la fiche fournie ne peut pas être branchée dans votre prise secteur, consultez un électricien pour faire remplacer la prise.
- 10) Faites en sorte que personne ne puisse marcher sur le cordon d'alimentation ou le plier, tout particulièrement à ses deux extrémités.
- 11) Utilisez uniquement les accessoires prévus par le fabricant. L'utilisation d'autres accessoires pourrait présenter des risques.
- 12) Ne placez l'appareil que sur la table, le trépied ou le support spécifié par le fabricant ou fourni avec l'appareil. Si vous utilisez une table roulante, veillez, lorsque vous déplacez l'ensemble, à éviter tout basculement qui pourrait entraîner des blessures corporelles.
- 13) Débranchez l'appareil pendant les orages ou lorsque vous ne comptez pas vous en servir pendant une période prolongée. Vous éviterez ainsi tout risque de dégât dû à la foudre ou à des sautes de courant.
- 14) Pour toute intervention, adressez-vous à un technicien qualifié. Une intervention est nécessaire lorsque l'appareil a été endommagé, par exemple en cas de rupture du cordon secteur ou de sa fiche, lorsque du liquide s'est répandu sur le téléviseur ou qu'un objet est tombé à l'intérieur, lorsque l'appareil a été exposé à la pluie ou à l'humidité, quand il ne fonctionne pas normalement ou quand il est tombé. À l'issue de toute intervention sur ce téléviseur DCL, demandez au technicien d'effectuer les contrôles nécessaires pour s'assurer qu'il fonctionne à nouveau correctement et en toute sécurité.
- 15) N'alimentez l'appareil que par une source électrique conforme aux indications apposées sur l'étiquette de l'appareil. Si vous avez des doutes sur les caractéristiques de votre courant domestique, consultez votre installateur de télévision ou votre fournisseur d'électricité.
- 16) Respectez toutes les instructions et consignes de sécurité figurant sur le téléviseur DCL.
- 17) N'introduisez aucun objet par les ouvertures du téléviseur DCL ; ils pourraient entrer en contact avec des composants sous tension élevée ou provoquer un court-circuit susceptible d'entraîner un incendie ou une décharge électrique. Ne répandez jamais de liquide sur le téléviseur DCL.



18) Si une antenne extérieure est reliée à ce téléviseur, assurez-vous que celle-ci a été mise à la terre afin de protéger l'appareil contre les surtensions et l'accumulation d'électricité statique. La partie 1 du Code canadien de l'électricité contient des informations concernant la mise à la terre des mâts d'antenne et de leurs structures, celle du fil de descente, le calibre du fil de descente requis et les exigences concernant la tige de la mise à la terre.

19) Un système d'antenne extérieur ne doit jamais se situer à proximité de lignes électriques aériennes ou de tout autre circuit d'éclairage ou circuit électrique, ni à un endroit où il risque d'en être trop près. Lors de l'installation d'un système d'antenne extérieur, prenez bien soin de ne pas toucher ces lignes ou ces circuits électriques, car le moindre contact peut être fatal.

20) Débranchez le téléviseur DCL de la prise murale et demandez les services d'un technicien qualifié dans les cas suivants:

- Quand le cordon d'alimentation ou sa fiche sont endommagés ou usés.
- Si du liquide s'est renversé sur le téléviseur DCL.
- Si le téléviseur DCL a été en contact avec la pluie ou l'eau.
- Si le téléviseur DCL ne fonctionne pas normalement alors que vous respectez son mode d'emploi.
Réglez uniquement les paramètres décrits dans le mode d'emploi, car des réglages incorrects d'autres paramètres risquent de provoquer des dommages et de demander davantage de travail à un technicien qualifié pour une remise en état du téléviseur DCL.
- Si le téléviseur DCL est tombé ou si son coffret a été endommagé.
- Lorsque le téléviseur DCL subit un changement notable au niveau des performances (cela indique qu'il faut le réparer).

21) Lorsqu'il faut remplacer des pièces, assurez-vous que le technicien utilise les pièces préconisées par le fabricant, avec les mêmes caractéristiques que celles d'origine. Un remplacement non conforme risque de causer un incendie, un choc électrique ou tout autre dommage.

22) **AVERTISSEMENT : POUR RÉDUIRE LES RISQUES D'INCENDIE ET DE DÉCHARGE ÉLECTRIQUE, N'EXPOSEZ PAS CET APPAREIL À L'HUMIDITÉ OU À LA PLUIE. NE PLACEZ AUCUN RÉCIPIENT CONTENANT DE L'EAU (VASE DE FLEUR, TASSE, BOUTEILLE DE PRODUIT DE BEAUTÉ, ETC.) SUR L'APPAREIL (OU SUR UNE ÉTAGÈRE LE DOMINANT).**

23) **ATTENTION : POUR ÉVITER LES DÉCHARGES ÉLECTRIQUES, NE RACCORDEZ PAS LE CONNECTEUR DU CORDON SECTEUR À UNE PRISE SI VOUS NE POUVEZ L'Y INSÉRER COMPLÈTEMENT, AFIN DE NE LAISSER AUCUNE FICHE À NU.**

24) **ATTENTION : UTILISATION AVEC UN AUTRE SUPPORT QUE CELUI FOURNI OU RECOMMANDÉ PEUT RENDRE L'ENSEMBLE INSTABLE ET ÊTRE CAUSE DE BLESSURES CORPORELLES.**

25) **ATTENTION : IL EXISTE UN RISQUE D'EXPLOSION EN CAS D'UTILISATION DE PILES NON CONFORMES. NE REMPLACEZ LES PILES QUE PAR DES PILES IDENTIQUES OU DE TYPE ÉQUIVALENT.**

Exemple de mise à la terre de l'antenne recommandé par le code canadien de l'électricité

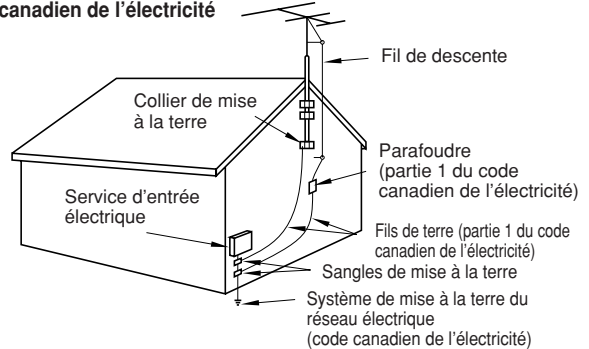

REMARQUES :

- Cet équipement est conçu pour être utilisé aux États-Unis et dans tout pays où le système de télévision et le courant alternatif domestique sont exactement les mêmes qu'aux États-Unis.
- La mémorisation ou la persistance d'une image sur la dalle à cristaux liquides suite à l'affichage prolongé d'une image fixe ne constitue pas un défaut de fonctionnement et n'est donc pas couverte par la garantie. Ce produit n'est pas conçu pour afficher des motifs statiques pendant de longues durées.

■ Information importante relative à l'utilisation de jeux vidéo, d'ordinateurs et à l'affichage d'images statiques ou de légende.

L'usage prolongé de produits affichant des images fixes peut causer l'apparition d'une "image fantôme" permanente sur l'écran à cristaux liquides (DCL).

Cette image se distingue en arrière-plan lors du visionnement de programmes normaux sous la forme d'une image fixe. Ce type de détérioration irréversible de l'écran DCL peut être limité par l'observation des règles suivantes:

- Réduire la luminosité et le contraste au minimum.
- Ne pas afficher d'image fixe pendant trop longtemps.
- Éteindre l'appareil lorsqu'il n'est pas utilisé.

■ Ce produit utilise des soudures à l'étain-plomb et une lampe fluorescente contenant une petite quantité de mercure. Le rejet de ces matières peut être soumis à restrictions dans votre région en raison de considérations environnementales. Pour plus d'informations sur le rejet ou le recyclage, contactez votre administration publique locale.

Cher client de Panasonic

Bienvenue dans la grande famille des clients de Panasonic.

Nous espérons que vous serez enchanté pendant de nombreuses années par votre nouveau téléviseur à cristaux liquides.

Pour tirer le meilleur parti de votre appareil, veuillez lire ce mode d'emploi avant d'entreprendre tout réglage et le conservez en lieu sûr au cas où vous en auriez de nouveau besoin.

Conservez également la facture de votre achat et inscrivez la référence du modèle et son numéro de série dans l'emplacement réservé à cet effet sur la couverture arrière de ce mode d'emploi.

Pour bénéficier d'une assistance, appelez le : 1-800-211-PANA (7262)
ou envoyez un message électronique à : consumerproducts@panasonic.com
ou bien consultez notre site www.panasonic.com (États-Unis)

Pour bénéficier d'une assistance, appelez le : 787-750-4300
ou bien consultez notre site www.panasonic.com (Porto Rico)

Pour bénéficier d'une assistance, appelez le : 1-800-561-5505
ou bien consultez notre site www.panasonic.ca (Canada)

Informations fournies par la Commission fédérale des communications américaine (FCC)

Cet équipement est conforme aux limites relatives aux récepteurs de télévision définies à la section 15 de la réglementation de la FCC. Ces limites ont été instaurées pour fournir une protection raisonnable contre toutes interférences nuisibles en milieu résidentiel. Cet équipement génère, utilise et peut émettre de l'énergie radioélectrique et, s'il n'est pas installé et utilisé conformément aux instructions du constructeur, il peut perturber la réception radio. Si cet équipement devait causer des interférences ou en être victime, ce qui peut être vérifié en l'éteignant puis en le remettant sous tension, l'utilisateur est invité à essayer de remédier au problème en prenant les mesures suivantes:

Réorienter ou déplacer l'antenne réceptrice.

Augmenter la distance qui sépare le téléviseur d'autres appareils électriques.

Raccorder le téléviseur à une prise de courant se trouvant sur un circuit différent de celui utilisé par d'autres équipements.

Consulter votre revendeur ou demander l'aide d'un technicien radio/TV expérimenté.

Avertissement de la FCC: Les changements ou modifications réalisés sans accord écrit de l'entité responsable de la conformité du produit peuvent entraîner pour l'utilisateur une interdiction d'utiliser cet équipement.



La marque d'agrément ENERGY STAR[®], un symbole de reconnaissance de l'efficacité énergétique, a été créée par l'agence américaine de protection de l'environnement (EPA) et le ministère de l'Énergie des États-Unis pour aider les consommateurs à identifier les produits susceptibles de leur permettre de faire des économies et de protéger l'environnement par leur rendement énergétique élevé. Les appareils conformes aux normes ENERGY STAR[®] consomment, en général, moins d'énergie que les modèles ordinaires semblables.

Table des matières

Consignes de sécurité	2	Fonctionnement du menu	10
ACCESSOIRES FOURNIS	5	Commandes de base	12
Entretien	5	Accord des canaux	13
Installation	6	VERROUILLAGE	14
Installation des piles de la télécommande	6	SOUS-TITRES	18
Raccordements	7	IDENTIF. PRISES	19
Raccordement de l'antenne	7	AUTRES RÉGL.	19
Fixation et retrait de l'adaptateur F (Angle droit)	7	RÉGLAGES VIDÉO	20
Raccordement d'un câblesélecteur	7	RÉGLAGES AUDIO	21
Raccordement d'autres appareils	8	Sélection de formats	22
Raccordement d'un casque audio	9	Dépannage	23
Mise sous tension et hors tension	9	Caractéristiques techniques	Endos

ACCESSOIRES FOURNIS

Contrôlez la présence des accessoires avant l'installation.

• Mode d'emploi

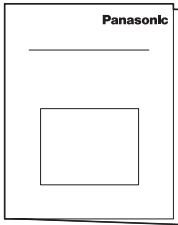

• Télécommande (EUR7726020)



• Carte de garantie

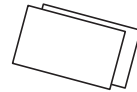

• Piles pour la télécommande (format AA x 2)



• Adaptateur secteur (N0JZH000005)

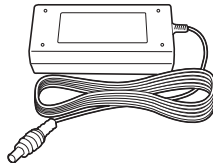

• Cordon secteur (K2CA2EA000005)



• Adaptateur F (Angle droit) (K1SKAABB0001)



Entretien

Pour nettoyer cet appareil, essuyez-le avec un chiffon doux et sec.

Si les surfaces sont très sales, utilisez un chiffon doux trempé dans un mélange de savon liquide et d'eau ou dans une solution diluée de détergent.

• Utilisez du liquide de nettoyage de lunettes pour retirer les saletés tenaces de l'écran DCL.

• N'utilisez jamais d'alcool, de diluant à peinture ou de benzine pour nettoyer cet appareil.

• Avant d'utiliser des lingettes pré-imprégnées de produit, lisez attentivement les instructions fournies avec celles-ci.

ATTENTION :

Si de l'eau ou une substance similaire pénètre dans l'écran via la surface de l'écran, cela peut entraîner une panne du téléviseur.

Détergent doux

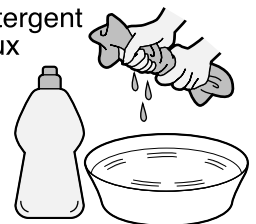

Installation

Choix de l'emplacement du téléviseur

Placez l'appareil de façon optimale pour le confort des spectateurs. Placez le téléviseur de telle sorte que la lumière du soleil ou une autre lumière forte (y compris la lumière réfléchie) ne frappe pas l'écran.

La présence de certains éclairages de type fluorescent peut réduire la portée de la télécommande.

Il est important que le lieu soit correctement ventilé pour prévenir toute surchauffe des composants internes de l'appareil. Ne placez pas l'appareil dans un local trop chaud ou trop humide.

Utilisation de périphériques

La liaison audio/vidéo entre le téléviseur et des équipements périphériques peut être effectuée à l'aide de câbles audio et vidéo blindés. Pour bénéficier des meilleures performances, utilisez du câble coaxial blindé de 75 ohms comme câble d'antenne. Ces câbles sont disponibles chez votre revendeur ou dans une boutique de composants électroniques. Avant d'acheter un câble, assurez-vous des différents types de connecteurs nécessaires pour raccorder les différents appareils concernés. Calculez également les longueurs de câble dont vous avez besoin.

Pour optimiser la qualité d'image

Lorsque l'écran DCL est exposé à la lumière du jour ou à celle de lampes, il est possible que les images très contrastées ne soient pas reproduites de façon suffisamment bonne. Dans ce cas, éteignez les éclairages fluorescents situés à proximité du téléviseur et placez ce dernier à l'écart de la lumière du soleil.

Comment utiliser le socle pour le téléviseur à cristaux liquides

Ajustez le socle sur l'angle souhaité.

L'angle d'inclinaison du socle de l'écran peut être ajusté entre 5° vers l'avant et 15° vers l'arrière et pivoté latéralement sur une plage de 0° à 30° .

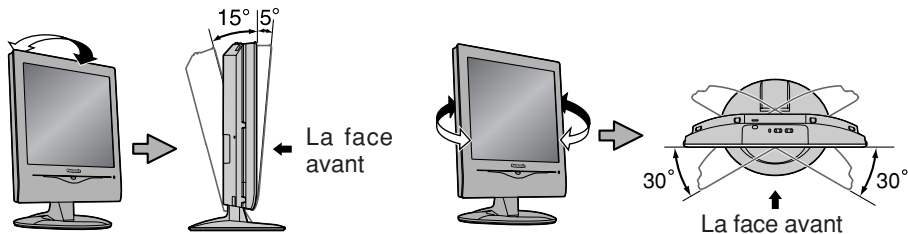

Installation des piles de la télécommande

Deux piles AA sont nécessaires.

1. Ouvrez le couvercle du logement des piles.

2. Insérez les piles et remettez le couvercle en place. Respectez la polarité (+ et -).

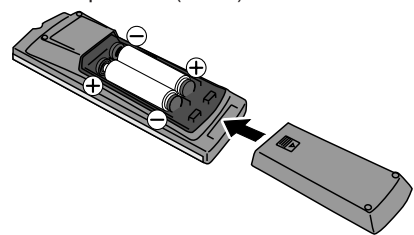
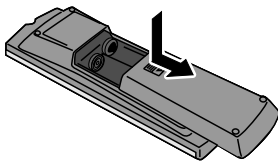

⚠ Précautions d'emploi des piles

Une installation incorrecte des piles peut entraîner une fuite de celles-ci et une corrosion qui peut endommager la télécommande.

Respectez les consignes suivantes:

1. Utilisez toujours des piles neuves lors du remplacement de piles usées.
2. N'essayez pas de recharger, de court-circuiter, de démonter, de chauffer ou de brûler des piles usées.
3. Il est nécessaire de changer les piles lorsque le fonctionnement de la télécommande est sporadique ou lorsqu'elle n'agit plus du tout sur l'appareil.

Remarques:

- Ne faites pas tomber la télécommande, ne la soumettez pas à des chocs ni ne marchez dessus.
 - Ne renversez pas de l'eau sur la télécommande.
 - Ne placez pas d'objet entre la télécommande et le capteur de télécommande.
 - N'utilisez pas la télécommande d'autres appareils en même temps.
 - Si le téléviseur ne répond pas correctement à la télécommande même lorsqu'elle est utilisée à une distance proche, c'est qu'il est temps de remplacer les piles.
- Reportez-vous à l'étiquette au dos de la télécommande pour les instructions de remplacement des piles.

Raccordements

Remarque:

Les câbles et les connecteurs sont vendus séparément.

Raccordement de l'antenne

Pour pouvoir recevoir les canaux VHF/UHF, une antenne externe est requise. Pour une réception optimisée, il est même recommandé d'utiliser une antenne extérieure. Le sélecteur du mode d'antenne doit être réglé sur "TÉLÉ" (voir à la page 13, MODE).

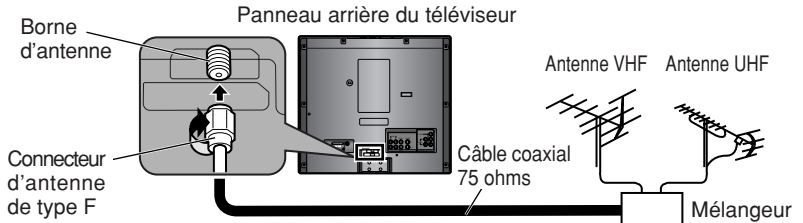

Fixation et retrait de l'adaptateur F (Angle droit)

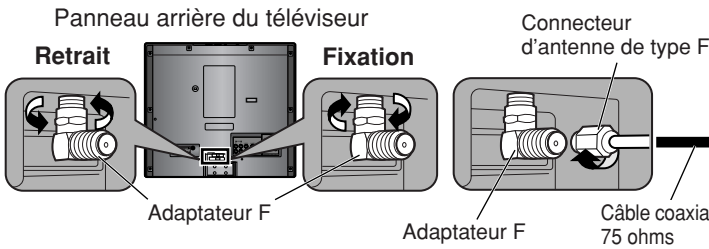

Lors de l'installation dans une situation où il y a très peu d'espace derrière le téléviseur: (Exemples: Utilisation d'un support de montage au mur, installation près d'un mur.)

Le câble d'antenne peut être tordu et endommagé près du connecteur si l'adaptateur F est utilisé pour la connexion. Dans ce type de situation, retirez l'adaptateur F et connectez le câble d'antenne directement.

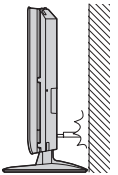

Raccordement d'un câblosélecteur

- Pour recevoir les canaux du câble (de 01 à 125), raccordez le câble fourni par votre opérateur de télévision par câble. Le sélecteur du mode d'antenne doit être réglé sur "CÂBLE" (voir à la page 13, MODE).
- Certains opérateurs de câble modifient la numérotation de certains canaux pour réduire les interférences entre signaux ou mettre en place des canaux non accessibles en clair. Dans ce cas, un convertisseur est nécessaire pour une réception correcte. Consultez votre opérateur de câble pour savoir quels convertisseurs sont compatibles avec l'installation.
- Syntonisez le canal 3 ou 4 lorsqu'un tel raccordement est effectué.

Câblosélecteur

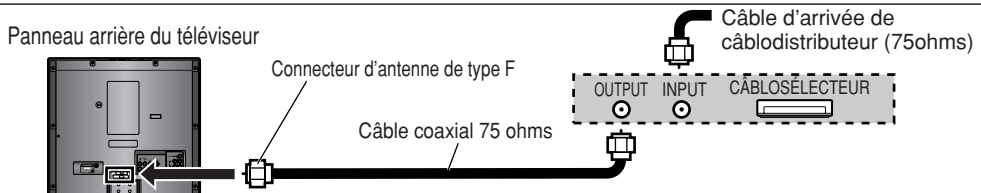

Câblosélecteur et magnétoscope

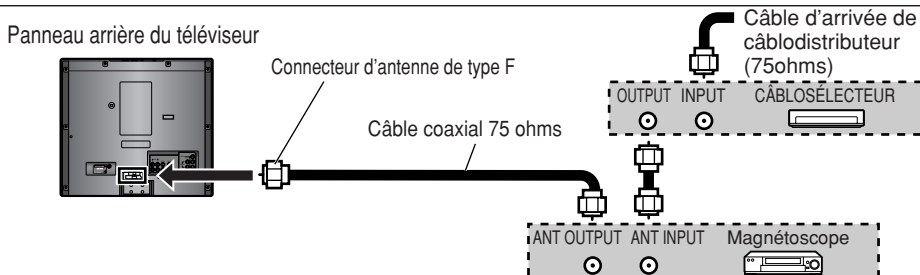

Raccordement d'autres appareils

Utilisation de l'attache-fils

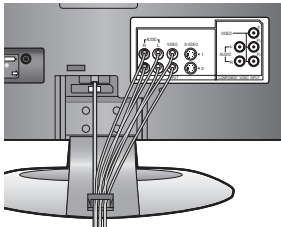

1. Tirez vers le haut.
2. Insérez les câbles, puis fermez.

Remarque:

- Afin de prévenir le risque d'interférence, ne pas mettre ensemble le câble d'antenne et le cordon d'alimentation.

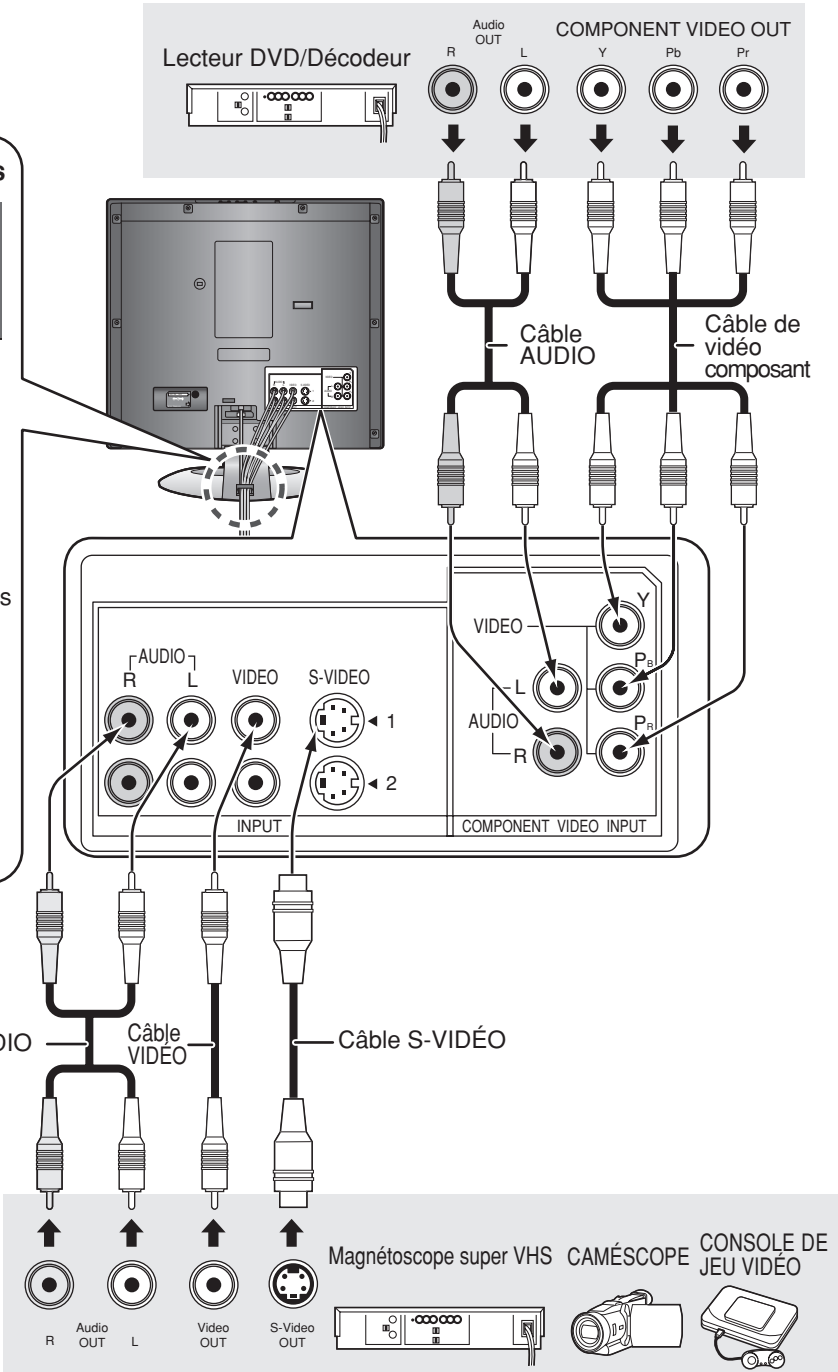

Remarques:

- Seuls les signaux 480i et 480p peuvent être acheminés par les prises de vidéo composant.
- Quand un magnéscope monaural est utilisé, raccordez le câble audio monaural à la prise AUDIO-L (gauche).
- En ce qui concerne le magnéscope, la priorité est donnée à la liaison S-Vidéo lorsque les deux types de liaison vidéo (Vidéo et S-Vidéo) sont établies en parallèle.
- Veuillez vous renseigner auprès des fabricants des consoles de jeux vidéo concernant les câbles de raccordement à utiliser.

Raccordement d'un casque audio

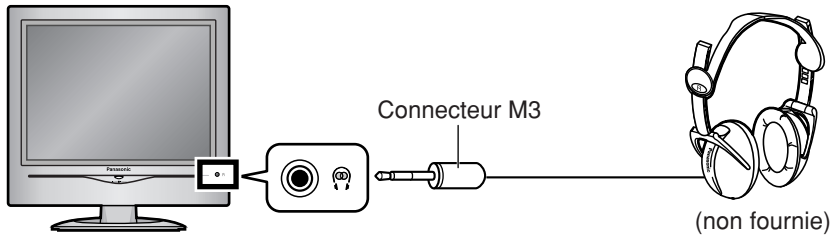

Mise sous tension et hors tension

Raccordement du cordon d'alimentation à une prise secteur.

Remarques:

- Le téléviseur et l'adaptateur secteur continuent de consommer de l'énergie tant que le cordon secteur est raccordé sur la prise secteur murale.
- Assurez-vous d'utiliser le cordon secteur et l'adaptateur secteur fournis avec l'appareil.
- L'utilisation d'un autre adaptateur secteur que celui spécifié peut entraîner un mauvais fonctionnement.

120 V c.a., 60 Hz

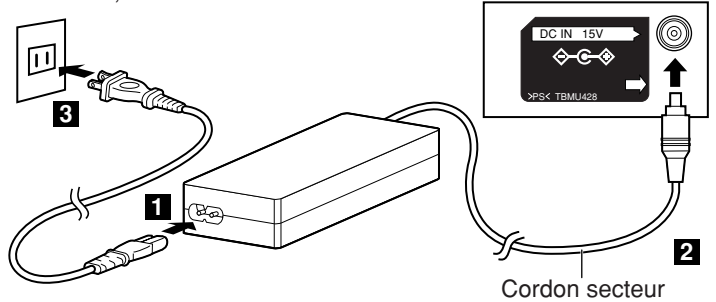

Interrupteur principal **POWER**

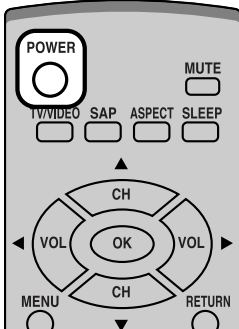
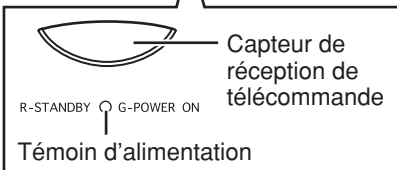
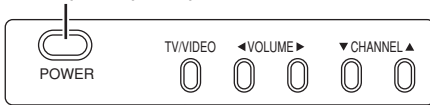

Sur l'appareil principal



Appuyez sur l'interrupteur principal pour mettre le téléviseur sous/hors tension.

• **Témoin d'alimentation**

- Sous tension : Vert
- Hors tension : Aucun témoin lumineux

L'écran ci-dessous s'affiche pendant quelques secondes après la mise sous tension du téléviseur.

Exemple:



Sur la télécommande



Appuyez pour mettre le téléviseur sous/hors tension.

• **Témoin d'alimentation**

- Sous tension : Vert
- Hors tension (veille) : Rouge

• L'interrupteur de la télécommande ne fonctionne pas si le téléviseur est hors tension (témoin éteint) (voir ci-dessus).

Remarque:

Sélectionnez la langue d'affichage des menus avant d'utiliser l'appareil (voir à la page 11, LANGUE).

Fonctionnement du menu

1

Appuyez sur la touche MENU pour afficher l'écran MENU.

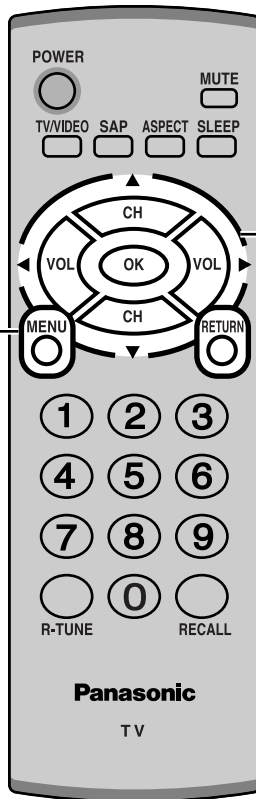
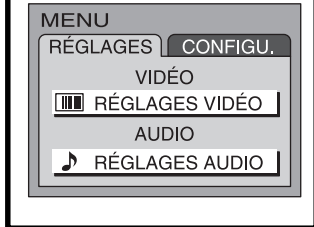

2

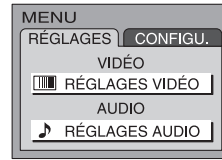

ou

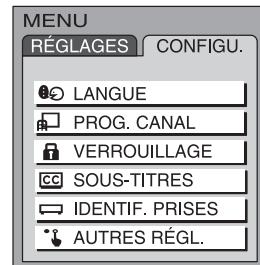
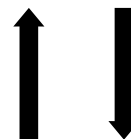
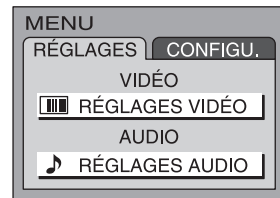
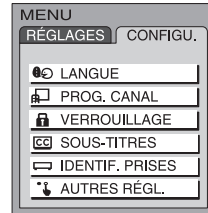

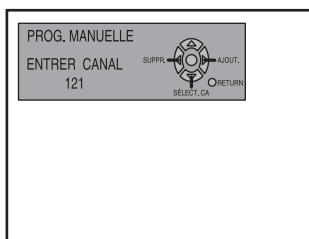

AIDE À L'ÉCRAN Fenêtre d'instructions

Chaque fois qu'un menu est affiché, une fenêtre d'aide apparaît à l'écran du téléviseur. Elle indique quelles touches de la télécommande peuvent être utilisées dans ce menu.

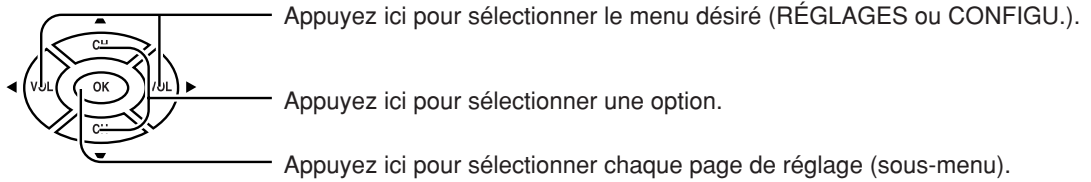



- Pour revenir à la page précédente :  RETURN
- Pour quitter la page MENU :  MENU Pour replacer l'appareil dans les conditions normales de fonctionnement.

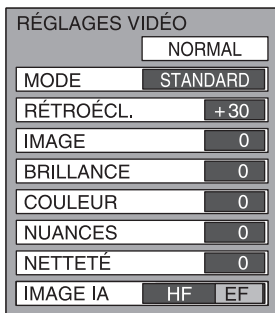

(Voir à la page 20)

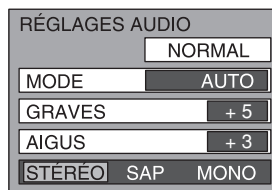

(Voir à la page 21)



Sélectionnez la langue de l'affichage sur l'écran.

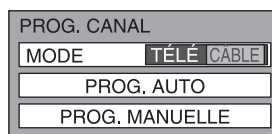

(Voir à la page 13)

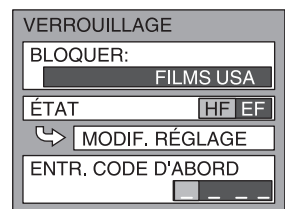

(Voir aux pages 14 - 17)

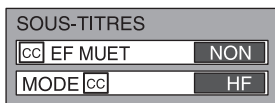

(Voir à la page 18)

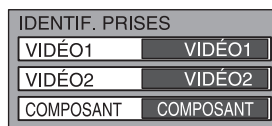

(Voir à la page 19)

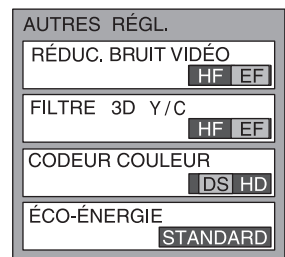

(Voir à la page 19)

Commandes de base

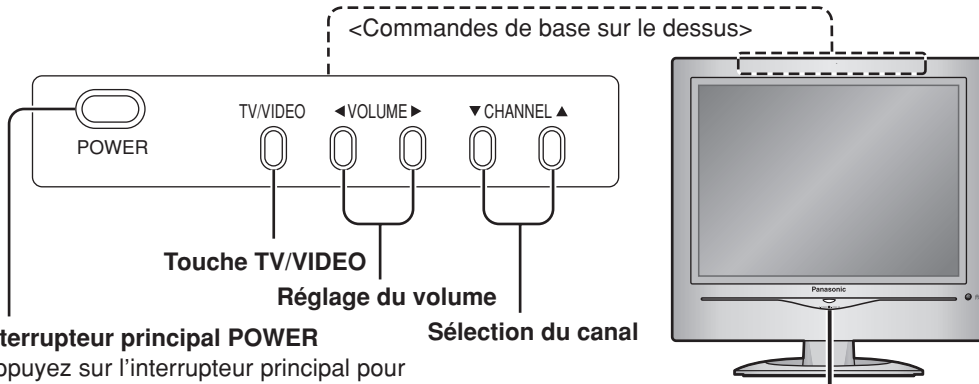

Interrupteur principal POWER

Appuyez sur l'interrupteur principal pour mettre le téléviseur sous/hors tension (voir à la page 9).

Capteur de réception de télécommande

Tenez-vous à moins de 7 m (23 pi) de l'avant du téléviseur.

Touche POWER

Appuyez sur cette touche pour mettre le téléviseur en/hors marche (voir à la page 9).

Remarque:

Cette touche n'a aucun effet si le téléviseur n'est pas sous tension (voyant éteint).

Touche TV/VIDEO

Appuyez sur cette touche pour commuter le mode d'entrée.



Touche SAP

Appuyez sur cette touche pour sélectionner le mode audio. Cette sélection peut aussi se faire dans l'écran MENU (voir à la page 21).



Touche MENU

(voir à la page 10)

Touche RETURN

Appuyez ici pour revenir à la page précédente.

Les touches numérotées

Touche R-TUNE

Appuyez sur cette touche pour retourner au dernier canal ou au dernier mode vidéo sélectionné.

Cette fonction n'est pas disponible :

1. Immédiatement après la mise en marche du téléviseur.
2. Après avoir commuté TV/CATV (l'option MODE sous PROG. CANAL).
3. Après la programmation automatique des canaux.
4. Lorsque le même canal que celui syntonisé est sélectionné.

Touche MUTE

Appuyez sur cette touche pour couper le son.

Appuyer de nouveau pour rétablir le son.

Le son est aussi rétabli quand l'appareil est mis hors tension ou que le niveau du volume est changé.

Touche ASPECT

(voir à la page 22)

Touche SLEEP

Programmez la minuterie-sommeil pour mettre le téléviseur dans le mode veille.

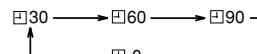

- Quand il ne reste plus que 3 minutes, "3" clignote ("2" pour 2 minutes, "1" pour 1 minute).
- Le réglage de la minuterie-sommeil est annulée lorsque le téléviseur est mis hors tension.

Canal supérieur suivant

Déplace le curseur vers le haut en mode menu.

Réduit le volume

Déplace le curseur vers la gauche en mode menu.

Augmente le volume

Déplace le curseur vers la droite en mode menu.

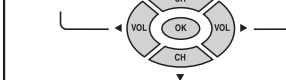

Canal inférieur précédent

Déplace le curseur vers le bas en mode menu.

Touche RECALL

Appuyez sur cette touche pour afficher le numéro de canal, le réglage de la minuterie-sommeil et d'autres options.

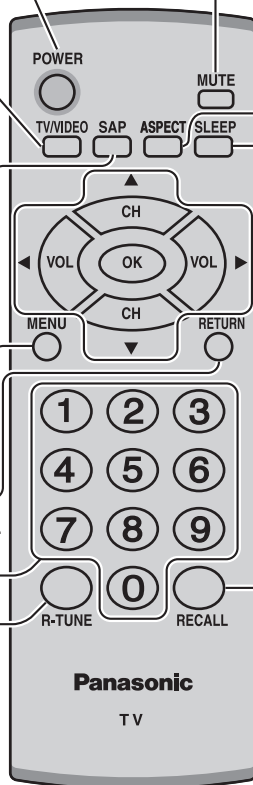

Accord des canaux

1 Appuyez sur la touche TV/VIDEO pour sélectionner la réception de la télévision.

2 Appuyez sur la touche MENU pour afficher le menu principal, puis sélectionnez CONFIGU.

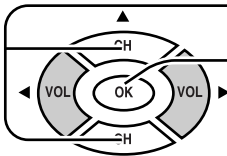
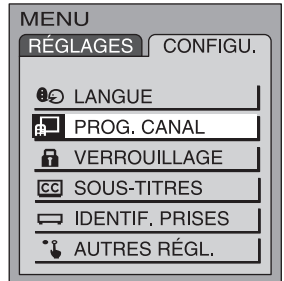

Appuyez ici pour sélectionner l'option PROG. CANAL.

Appuyez ici pour afficher l'écran PROG. CANAL.

3

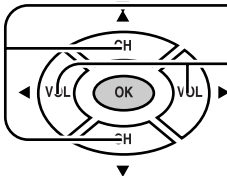

Appuyez ici pour sélectionner l'option MODE.

Appuyez ici pour choisir le réglage TÉLÉ ou CÂBLE de cette option.

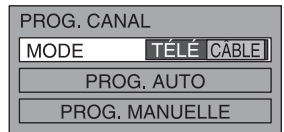

Programmation automatique des canaux

Balaie et mémorise automatiquement tous les canaux.

4

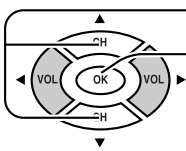

Appuyez ici pour sélectionner l'option PROG. AUTO.

Appuyez ici pour afficher l'écran de programmation automatique (PROG. AUTO).

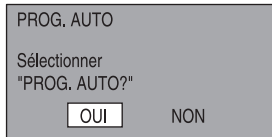

5

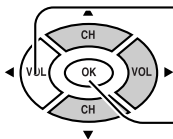

Appuyez ici pour sélectionner OUI.

Appuyez ici pour lancer PROG. AUTO.

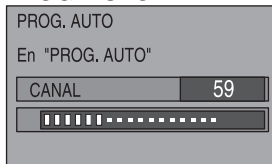

L'indicateur de progression avance jusqu'à ce que tous les canaux aient été détectés. Les numéros des canaux sur lesquels un signal vidéo est présent sont sauvegardés avec la fonction de balayage des canaux.

Remarques:

- Si une touche est pressée tandis que le mode PROG. AUTO est en service, le téléviseur revient en affichage normal. (Les canaux détectés jusqu'à ce moment-là restent mémorisés.)
- Une fois la programmation automatique (PROG. AUTO) terminée, le téléviseur passe en réception du canal ayant le plus petit numéro.
- Si aucun canal ne peut être correctement reçu, c'est le canal 69 qui est sélectionné (canal 125 pour la télévision par câble).

Programmation manuelle des canaux

Ajout ou suppression manuelle d'un canal.

4

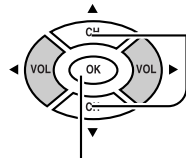

Appuyez ici pour sélectionner l'option PROG. MANUELLE.

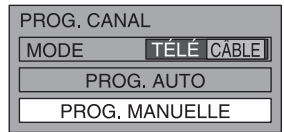

Appuyez ici pour afficher l'écran de PROG. MANUELLE.

5

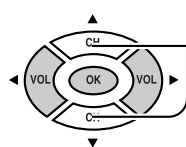

Appuyez ici pour sélectionner le canal voulu. Il est également possible d'utiliser les touches numérotées.

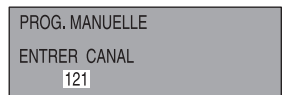

6

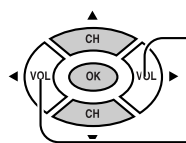

Appuyez ici pour ajouter le canal en mémoire (le numéro de canal devient bleu).

Appuyez ici pour supprimer le canal de la mémoire (le numéro de canal devient jaune).

- Répétez les étapes 5 et 6 pour ajouter ou supprimer d'autres canaux.

VERROUILLAGE

La technologie de la puce antiviolence permet aux parents de bloquer le visionnement de certaines émissions, et ce, à leur entière discrétion.

- 1** Appuyez sur la touche MENU pour afficher le menu principal, puis sélectionnez CONFIGU.

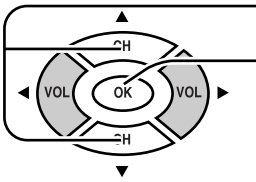

Appuyez ici pour sélectionner VERROUILLAGE.
Appuyez ici pour afficher l'écran VERROUILLAGE.

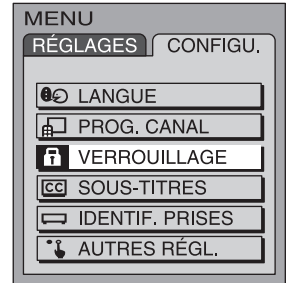

2

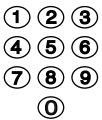

Entrez un code à 4 chiffres.

- Pour l'effacer ce numéro tandis que vous tapez un mot de passe, appuyez sur la flèche vers le haut ou la flèche vers le bas .
- Ce code sera nécessaire pour afficher le menu VERROUILLAGE.
- Après avoir entré le code secret pour la première fois, ENTR. CODE D'ABORD est remplacé par MODIFIER CODE. Il est alors possible de changer le code d'entrée.

Remarque:

Utilisez un code facile à mémoriser ou conservez-le dans un endroit sûr.

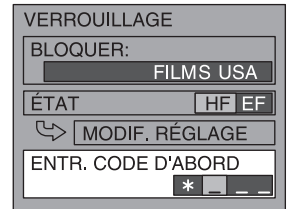

3

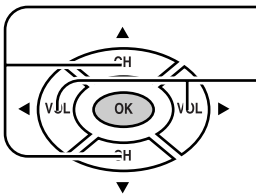

Appuyez ici pour sélectionner l'option BLOQUER.

Appuyez ici pour choisir FILMS USA, ÉMIS. TÉLÉ USA, CANADA, CANADA-QUÉBEC.

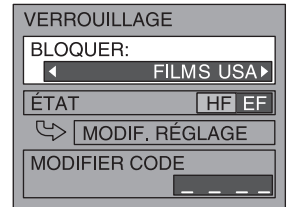

4

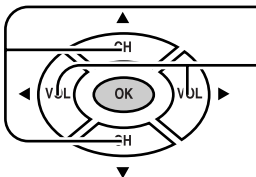

Appuyez ici pour sélectionner l'option ÉTAT.

Appuyez ici pour sélectionner EF ou HF.

HF : Tous les programmes peuvent être vus.

EF : Les programmes verrouillés dans MODIF. RÉGLAGE ne peuvent pas être vus.

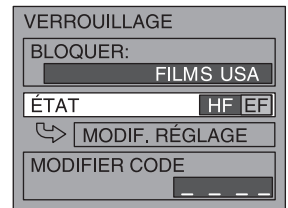

5

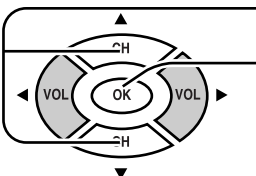

Appuyez ici pour sélectionner l'option MODIF. RÉGLAGE.

Appuyez ici pour passer au menu suivant.

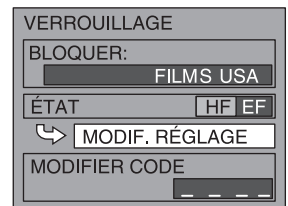

ÉMIS. TÉLÉ USA

Ce téléviseur est muni "d'une puce antiviolence" qui vous permet d'utiliser le classement ÉMIS.TÉLÉ USA pour bloquer divers types de programme de télévision.

6

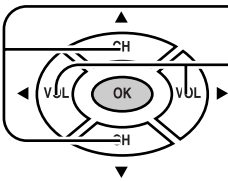

Appuyez sur cette touche pour choisir VUE SANS VISA.

Appuyez ici pour sélectionner NON ou OUI.

NON : Les programmes avec des signaux sans visa ne peuvent pas être vus.

OUI : Les programmes avec des signaux sans visa peuvent être vus.

7

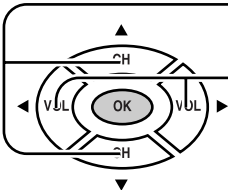

Appuyez ici pour sélectionner RÉGLAGE.

Appuyez ici pour sélectionner DE BASE ou DÉTAILLÉ.

DE BASE : Sélectionnez les titres.

DÉTAILLÉ : Sélectionnez les titres et les options.

8

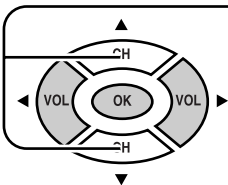

Appuyez ici pour choisir le niveau de verrouillage.

- Quand le champ d'une option est sélectionné, tous les niveaux au-dessous de ce niveau sont sélectionnés.

- Quand des options à l'intérieur d'un champ d'option sont sélectionnées, les niveaux au-dessous de ce niveau dans le même champ sont sélectionnés.

9

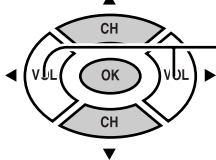

Appuyez ici pour verrouiller ou déverrouiller le niveau.

Verrouillé : Rouge

Déverrouillé : Vert

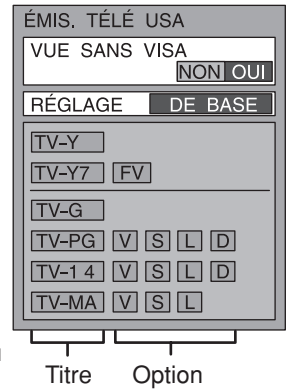

NR (VUE SANS VISA)	Non classé. Reportez-vous aux précautions pour l'utilisateur à la page 17.
TV-Y	Tous les enfants. Le thème et le contenu de ce programme sont spécialement conçus pour un public jeune, y compris les enfants de 2 à 6 ans.
TV-Y7	Destiné aux enfants âgés. Le thème et le contenu de ce programme peuvent contenir des éléments de violence légère ou comique, ou peuvent effrayer les enfants de moins de 7 ans.
TV-G	Public général. Programme contenant peut ou pas du tout de violence, pas de mots grossiers et peu ou aucun dialogue ou situation d'ordre sexuel.
TV-PG	Contrôle parental conseillé. Ce programme peut contenir de façon rare des mots grossiers, des scènes de violence limitée, certains dialogues et situations sexuels suggestives.
TV-14	Mise en garde importante des parents. Ce programme peut contenir des thèmes sophistiqués, des scènes sexuelles, un langage grossier et des scènes d'intense violence.
TV-MA	Public adulte uniquement. Ce programme peut contenir des thèmes pour adulte, un langage blasphématoire, de la violence et des scènes sexuelles explicites.
FV	VIOLENCE FANTASTIQUE/DESSIN ANIMÉ
V	VIOLENCE
S	SEX
L	LANGUAGE AGRESSIF
D	DIALOGUE À CONTENU SEXUEL

VERROUILLAGE

FILMS USA

Ce téléviseur est muni d'une puce antiviolence qui permet d'utiliser le classement "Motion Picture Ratings" lors de la visualisation d'un film ou d'une cassette vidéo. Cette innovation permet aux parents de censurer divers types de films et de cassettes vidéo, comme ils le souhaitent.

6

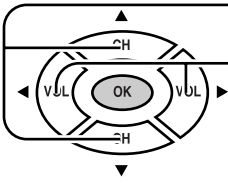

Appuyez sur cette touche pour choisir VUE SANS VISA.

Appuyez ici pour sélectionner NON ou OUI.

NON : Les programmes avec des signaux sans visa ne peuvent pas être vus.

OUI : Les programmes avec des signaux sans visa peuvent être vus.

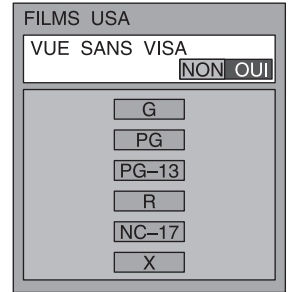

7

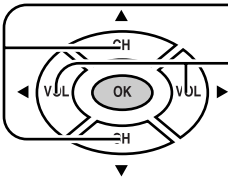

Appuyez ici pour choisir le niveau de verrouillage.

Appuyez ici pour verrouiller ou déverrouiller le niveau.

Verrouillé : Rouge

Déverrouillé : Vert

NR (VUE SANS VISA)	NE CONTIENT PAS DE CLASSEMENT (NON CLASSÉ) ET PROGRAMMES NA (NON APPLICABLES). Films qui n'ont pas été classés ou dont le classement n'est pas applicable.
G	PUBLIC GÉNÉRAL. Autorisé à tous les âges.
PG	CONTRÔLE PARENTAL CONSEILLÉ. Certains programmes ne conviennent pas aux enfants.
PG-13	MISE EN GARDE IMPORTANTE DES PARENTS. Certaines scènes ne conviennent pas aux enfants de moins de 13 ans.
R	CONTRÔLÉ. Les enfants de moins de 17 ans doivent être accompagnés par un parent ou un gardien adulte.
NC-17	INTERDIT AUX MOINS DE 17 ANS.
X	POUR ADULTE UNIQUEMENT.

CANADA / CANADA-QUÉBEC

Ce téléviseur incorpore la technologie de la puce antiviolence qui vous permet de bloquer certains films et émissions de télévision selon deux systèmes de classification utilisés au Canada. La puce antiviolence vous permet aussi de verrouiller ou de déverrouiller les émissions canadiennes françaises selon des classifications variées.

6

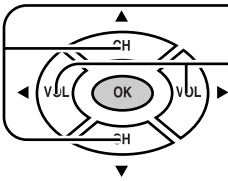

Appuyez sur cette touche pour choisir ÉMISSIONS EXEMPTÉES?

Appuyez ici pour sélectionner NON ou OUI.

NON : Les émissions exemptées ne peuvent pas être vues.

OUI : Les émissions exemptées peuvent être vues.

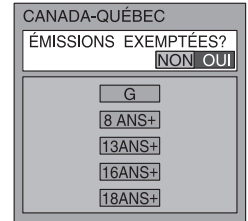
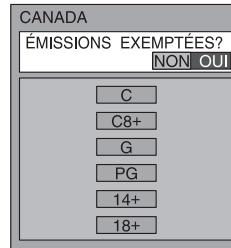

7

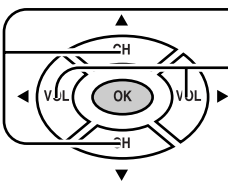

Appuyez ici pour choisir le niveau de verrouillage.

Appuyez ici pour verrouiller ou déverrouiller le niveau.

Verrouillé : Rouge

Déverrouillé : Vert

Tableau de classement CANADA

E	Exempt - Les programmes exemptés comprennent: informations, programmes sportifs, documentaires, autres programmes d'information, causeries, vidéo musicales et programmes de variété.
C	Programmes pour les enfants de moins de 8 ans. Pas de langage offensif, de nudité, ni de contenu sexuel.
C8+	Programme généralement considéré acceptable pour les enfants de plus de 8 ans. Pas de blasphème, de nudité ni de contenu sexuel.
G	Programmes généraux, pour tout public.
PG	Contrôle parental conseillé. Certains programmes ne conviennent pas aux enfants.
14+	Programmes contenant des thèmes ou un contenu qui peut ne pas convenir aux enfants de moins de 14 ans. Les parents sont fortement mis en garde d'interdire leur accès aux jeunes adolescents et aux enfants plus jeunes.
18+	POUR ADULTE UNIQUEMENT.

Tableau de classement CANADA-QUÉBEC

E	Exempt - Les programmes exemptés.
G	General - Programmes pour tout public et tous les âges. Ne contient pas de violence ou le contenu violent est faible ou représenté approximativement.
8 ans+	8+ Général - N'est pas recommandé pour les jeunes enfants. Programme destiné à un public jeune mais contenant occasionnellement des scènes de violence légère. Supervision par un adulte recommandée.
13ans+	Programmes qui peuvent ne pas convenir aux enfants de moins de 13 ans - Contient quelques scènes de violence ou une ou plusieurs scènes violentes pouvant l'affecter. Supervision par un adulte fortement conseillée.
16ans+	Programme pouvant ne pas convenir aux enfants de moins de 16 ans - Contient des scènes fréquentes de violence ou de violence intense.
18ans+	Programme réservé aux adultes. Contient des scènes constantes de violence ou des scènes d'extrême violence.

Précautions pour l'utilisateur

La puce antiviolence utilisé dans ce téléviseur est capable de bloquer les programmes sans "visa" (non classés, auquel aucun classement ne s'applique et avec aucun classement) tels que définis par la section 15.120(e)(2) du Règlement FCC. Si l'option de blocage des programmes sans "visa" est choisie, "des résultats inattendus et éventuellement confus peuvent être obtenus, il se peut même que vous ne puissiez pas recevoir les bulletins d'urgence ni les types de programmes suivants:"

- Bulletins d'urgence (tels que des messages EAS, des avertissements météorologiques, etc.)
- Programme d'origine locale
- Programmes politiques
- Programmes religieux
- Programmes météorologiques
- Informations
- Annonces des services publiques
- Programmes sportifs

SOUS-TITRES

Cet appareil intègre un décodeur qui offre une description visuelle de la portion audio d'un programme de télévision sous la forme de mots écrits sur l'écran (lettres blanches ou de couleur sur un fond noir). Il permet la lecture des dialogues d'un programme de télévision ou d'autres informations.

- 1 Appuyez sur la touche MENU pour afficher le menu principal, puis sélectionnez CONFIGU.

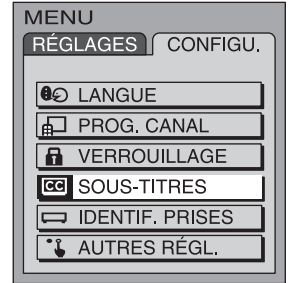
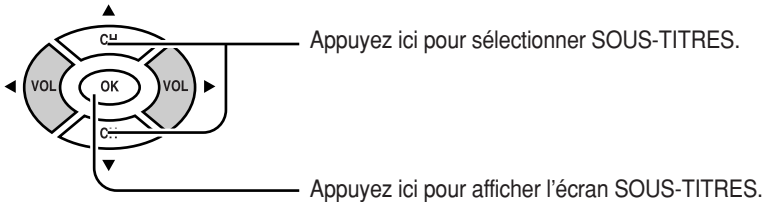

CC EF MUET

Met en service l'affichage des sous-titres lors d'une pression sur la touche MUTE. Pour mettre hors service l'affichage des sous-titres, appuyez une nouvelle fois sur la touche MUTE.

- 2 Appuyez ici pour choisir **CC** EF MUET.
- Appuyez ici pour choisir NON(HF), C1 ou C2.



Remarques:

- Cette fonction est activée lorsque le paramètre MODE **CC** est réglé à HF.
- L'émission doit contenir des sous-titres.

MODE CC

Mise en service de la fonction de sous-titres sur l'écran.

- 2 Appuyez ici pour choisir MODE **CC**.
- Appuyez ici pour choisir HF, C1 ou C2.



- **HF (NON)**: Mode recommandé lorsque les sous-titres ne sont pas voulus.
- **C1**: Pour les images contenant des informations pouvant être affichées (un maximum de 4 lignes de texte placé stratégiquement sur l'écran de façon qu'il ne gêne pas la partie correspondante de l'image).
- **C2**: Un autre mode utilisé pour les images contenant des informations.

IDENTIF. PRISES

Le nom des différentes entrées vidéo peut être adapté à l'appareil connecté (magnétoscope, lecteur de DVD, etc.).

- 1** Appuyez sur la touche MENU pour afficher le menu principal, puis sélectionnez CONFIGU.

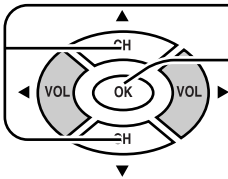

Appuyez ici pour sélectionner l'option IDENTIF. PRISES.

Appuyez ici pour afficher le menu IDENTIF. PRISES.

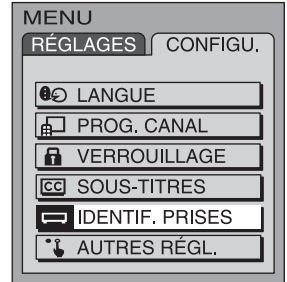

2

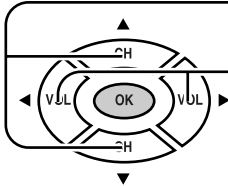

Appuyez ici pour sélectionner les entrées vidéo (VIDÉO1, VIDÉO2 ou COMPOSANT).

Appuyez ici pour changer la valeur de IDENTIF. PRISES. (VIDÉO1/VIDÉO2/COMPOSANT, MAGNÉTO, LECT.LASER, JEU, DVD, TVN, OMETTRE* ou [ESPACE])

* Sélectionnez cette option pour sauter des entrées vidéo non utilisées lorsque la touche TV/VIDÉO est pressée.

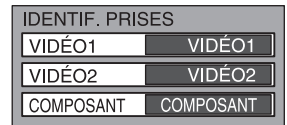

AUTRES RÉGL.

- 1** Appuyez sur la touche MENU pour afficher le menu principal, puis sélectionnez CONFIGU.

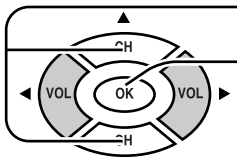

Utilisez ces touches pour sélectionner AUTRES RÉGL.

Utilisez ces touches pour accéder au menu AUTRES RÉGL.

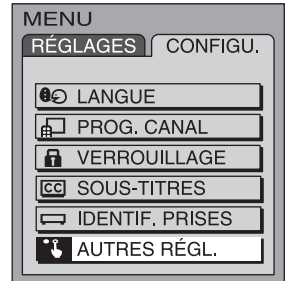

2

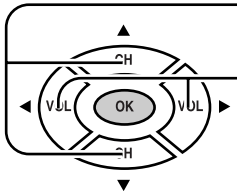

Utilisez ces touches pour sélectionner l'option à modifier.

Appuyez ici pour sélectionner le réglage.

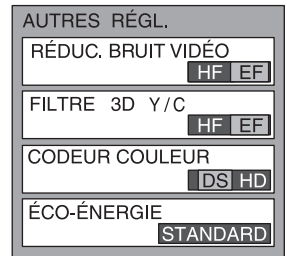

RÉDUC. BRUIT VIDÉO

Le bruit vidéo est réduit.

HF ↔ EF

FILTRE 3D Y / C

Réduit le bruit et le décalage des couleurs. Cette option n'est pas disponible pour les modes COMPOSANT VIDÉO et S-VIDÉO.

HF ↔ EF

CODEUR COULEUR

Affiche les signaux d'entrée (signaux 480p) avec des couleurs naturelles. Règle automatiquement les paramètres couleur dans le cas de la haute définition (HD) et de la définition standard (DS).

DS ↔ HD

ÉCO-ÉNERGIE

Réduit la luminosité de l'écran pour réduire la consommation et convient pour une utilisation nocturne.

STANDARD ↔ ÉCONOMIE

RÉGLAGES VIDÉO

- 1** Appuyez sur la touche MENU pour afficher le menu principal, puis sélectionnez RÉGLAGES.

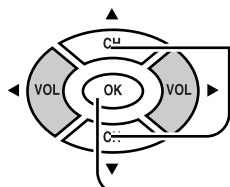

Appuyez ici pour sélectionner l'option RÉGLAGES VIDÉO.

Appuyez ici pour afficher l'écran RÉGLAGES VIDÉO.

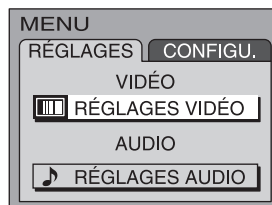

2

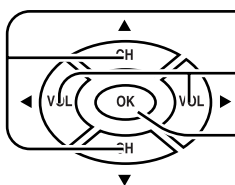

Appuyez ici pour sélectionner le sous-menu.

Effectuez le réglage tout en observant l'image en arrière-plan du menu.

Au besoin, appuyez ici pour activer le réglage.

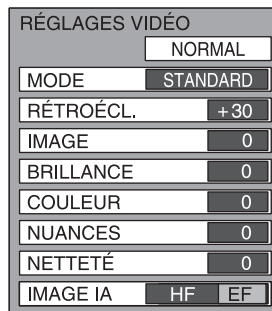

NORMAL/NORMALISER

- Pour rétablir réglages standard :

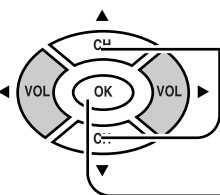

Appuyez ici pour choisir NORMALISER.

Appuyez sur la touche OK.

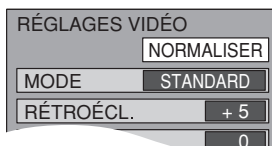

Remarques:

- "NORMAL" signifie que tous les réglages d'usine de MODE ont été rétablis. "NORMAL" est remplacé par "NORMALISER" lorsque vous modifiez le réglage de l'un des paramètres suivants : RÉTROÉCL., IMAGE, BRILLANCE, COULEUR, NUANCES, NETTETÉ et IMAGE IA.
- Il est possible de normaliser chaque paramètre de MODE individuellement.

MODE

Les réglages du MODE sont mémorisés individuellement pour TÉLÉ, VIDÉO1, VIDÉO2 et COMPOSANT.

MODE	Fonction
ÉCLATANT	Affiche une image claire et contrastée.
STANDARD	Affiche une image normale
CINÉMA	Convient bien au visionnement des films dans une pièce sombre.

RÉTROÉCL., IMAGE, BRILLANCE, COULEUR, NUANCES, NETTETÉ, IMAGE IA

Il est possible de changer le niveau de chaque paramètre (RÉTROÉCL., IMAGE, BRILLANCE, COULEUR, NUANCES, NETTETÉ et IMAGE IA) pour chaque MODE (STANDARD, CINÉMA et ÉCLATANT) en fonction des préférences.

Sous-menu	Fonction
RÉTROÉCL.	Réglage de luminosité du rétroéclairage.
IMAGE	Réglage de luminosité et de densité d'image en fonction de la pièce.
BRILLANCE	Réglage de luminosité utile pour visionner les scènes sombres, notamment les scènes de nuit.
COULEUR	Réglage fin d'éclaircissement des couleurs.
NUANCES	Réglage de la couleur de la peau.
NETTETÉ	Réglage de la netteté de l'image.
IMAGE IA	Ajuste les sections sombres sans affecter le niveau du noir ni la luminosité de l'ensemble de l'image.

RÉGLAGES AUDIO

- 1** Appuyez sur la touche MENU pour afficher le menu principal, puis sélectionnez RÉGLAGES.

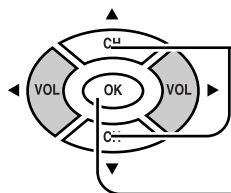

Appuyez ici pour sélectionner l'option RÉGLAGES AUDIO.

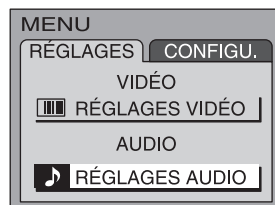

2

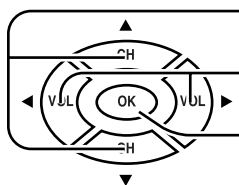

Appuyez ici pour afficher le menu RÉGLAGES AUDIO.

Appuyez ici pour sélectionner l'option à modifier.

Sélectionnez le niveau souhaité du réglage en vous guidant sur le son émis.

Au besoin, appuyez ici pour activer le réglage.

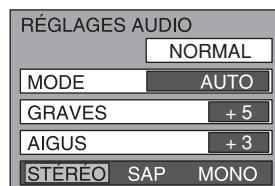

NORMAL/NORMALISER

- Pour rétablir réglages standard :

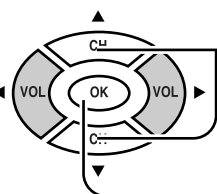

Appuyez ici pour choisir NORMALISER.

Appuyez sur la touche OK.

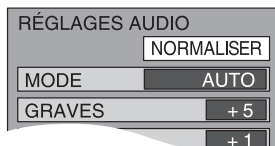

Remarques:

- "NORMAL" signifie que tous les réglages d'usine de MODE ont été rétablis. "NORMAL" est remplacé par "NORMALISER" lorsque vous modifiez le réglage de l'un des paramètres suivants : GRAVES et AIGUS
- Il est possible de normaliser chaque paramètre de MODE individuellement.

MODE

MODE	Fonction
DYNAMIQUE	Ajout d'un plus grand contraste au son.
MUSIQUE	Convient aux programmes essentiellement musicaux. Les fréquences médium hautes (autour de 4 kHz) sont mises en valeur.
AUTO	Correction automatique des volumes trop forts ou trop faibles privilégiant le confort d'écoute.
STANDARD	Reproduction du son d'origine.

GRAVES, AIGUS

Vous pouvez changer le niveau de chaque paramètre (GRAVES et AIGUS) pour chaque MODE (AUTO, STANDARD, DYNAMIQUE et MUSIQUE) en fonction des préférences.

Sous-menu	Fonction
GRAVES	Volume des fréquences graves.
AIGUS	Volume des fréquences aiguës.

STÉRÉO/SAP/MONO

Remarques:

- Affichage en rouge : Avec un signal
- Affichage en blanc : Sans signal
- Affichage en blanc (tous les modes) : MONO
- Pour changer le mode au moyen de la touche SAP (voir à la page 12).

MODE	Fonction
STÉRÉO	Réception audio sur deux canaux droit et gauche.
SAP	Second Audio Programming (Deuxième canal audio distinct, utilisé en général pour une diffusion bilingue).
MONO	Sélectionnez ce mode lorsque le signal stéréo est faible.

Sélection de formats

(Entrée VIDÉO seulement)

Cette fonction vous permet de visionner vos programmes au format adéquat, et notamment de voir en plein écran les films tournés en format grand écran.

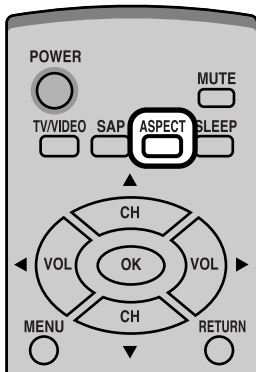

ASPECT

Sur chaque pression de la touche :

4 : 3 ↔ 16 : 9





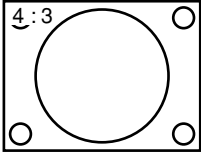
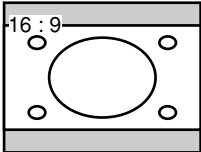











Remarques:

- Les réglages de format sont mémorisés individuellement pour VIDÉO1, VIDÉO2 et COMPOSANT.
- En mode TÉLÉ, le format d'image est 4 : 3.

Mode	Image	Signification
4 : 3		Le format 4 : 3 affiche une image 4 : 3 au format standard 4 : 3 sans aucun élargissement.
16 : 9		Le format 16 : 9 affiche les images au format 16 : 9 avec des bandes sur le haut et le bas de l'image (non disponible en mode TÉLÉ).

Dépannage

S'il y a des problèmes de fonctionnement avec le téléviseur, veuillez vous reporter au tableau ci-dessous afin de déterminer les symptômes, puis exécuter les remèdes suggérés. Si cela ne résout pas le problème, veuillez noter les numéros de modèle et de série et contacter un détaillant Panasonic local (les deux numéros se trouvent sur la face arrière du téléviseur).

Symptômes		Solutions
Vidéo	Audio	
 Présence de neige	 Présence de bruit	Emplacement, orientation ou branchement de l'antenne
 Image dédoublée	 Son normal	Emplacement, orientation ou branchement de l'antenne
 Interférence	 Présence de bruit	Appareils électroménagers Voitures/motocyclettes Lumières fluorescentes
 Image normale	 Absence de son	Niveau du volume La fonction de coupure du son est activée.
 Absence d'image	 Absence de son	Le téléviseur est réglé au mode AV. Le téléviseur n'est pas branché à la prise secteur. Le téléviseur n'est pas en fonction. Les paramètres de l'image/du son sont réglés au niveau minimum. Vérifiez si le téléviseur est en mode veille.
 Absence de couleur	 Son normal	Les paramètres de couleur sont réglés au niveau minimum. Signal faible
 Image déformée ou de piètre qualité	 Son faible ou absent	Syntonisez de nouveau les canaux.
 Image normale	 Son faible ou absent	La réception du signal sonore s'est peut-être dégradée. Désactivez le mode STÉRÉO (menu RÉGLAGES AUDIO) jusqu'à ce que la réception s'améliore.
Fonctionnement impossible avec la télécommande.		Les piles sont épuisées. Installées selon la mauvaise polarité. Le capteur de réception de télécommande sur le téléviseur est éclairé par une lumière assez forte provenant d'une lampe fluorescente ou autre.
L'appareil principal est chaud.		L'appareil génère de la chaleur et certaines de ses parties peuvent atteindre en effet une température élevée. Cela ne pose pas de problème de performances ou de qualité. Installez l'appareil dans un lieu correctement ventilé. Ne recouvrez pas les événements de ventilation avec quoi que ce soit (napperon, etc.), et ne placez pas l'appareil sur un autre (par exemple le magnétoscope).
Des points rouges, bleus, verts et noirs apparaissent à l'écran.		Ceci est une caractéristique des écrans à cristaux liquides. Il ne s'agit pas d'un défaut. Le panneau à cristaux liquides incorpore des technologies de haute précision pour produire une image d'une grande netteté. Il arrive parfois que des pixels inactifs apparaissent à l'écran sous la forme d'un point fixe de couleur bleu, rouge, vert ou noir. Cela ne pose pas de problème de performance ou de qualité.

Caractéristiques techniques

Alimentation électrique	120 V c.a., 60 Hz
Consommation de courant	Consommation moyenne : 36 W Dans le mode veille : 0,6 W Hors fonction : 0,4 W Téléviseur CC:15V, 3,6 A max.
Écran à cristaux liquides (DCL)	Écran de 17 pouces (432 mm), rapport 4 : 3 VGA (640 × 480 pixels)
Dimensions de l'écran	343,7 mm (13,53 po) (L) × 261,6 mm (10,30 po) (H)
Nombre de canaux mémorisables	VHF-12 canaux ; UHF-56 canaux ; Câble-125 canaux
Son	
Haut-parleurs	9 × 5 cm, 2 pièces, 16 ohms
Sortie son	6W [3W + 3W] (10% de THD)
Connexion casque	Prise M3 de 3,5 mm × 1
FONCTIONNALITÉS	
	Filtre peigne numérique 3D Y/C
	Sous-titres
	Puce antiviolence
Conditions ambiantes de fonctionnement	Température : 5 °C à 35 °C (41 °F à 95 °F) Humidité : 5 % à 90 % (sans condensation)
Connecteurs	
INPUT [Entrée]	VIDEO (Prise à broches RCA × 1) × 2 1,0 V c.-à-c. (75 ohms)
	S-VIDEO (Mini prise à 4 broches × 1) × 2 Y : 1,0 V c.-à-c. (75 ohms), C : 0,286 V c.-à-c. (75 ohms)
	AUDIO L-R (Prise à broches RCA × 2) × 2 0,5 V eff.
COMPONENT VIDEO INPUT [Entrée vidéo composant]	Y × 1 1,0 V c.-à-c. (y compris la synchronisation)
	P _B / P _R × 1 ±0,35 V c.-à-c.
	AUDIO L-R (Prise à broches RCA × 2) × 1 0,5 V eff.
Dimensions (L × H × P)	
Avec socle	440 mm (17,32 po) × 457 mm (17,99 po) × 260 mm (10,24 po)
Sans socle	440 mm (17,32 po) × 401 mm (15,79 po) × 90 mm (3,54 po)
Masse (Poids)	6,7 kg (14,8 lb) NET

Remarque:

La forme et les caractéristiques du produit peuvent être modifiées sans préavis. Le poids et les dimensions fournis sont approximatifs.

Consignation du numéro de série

La référence de modèle et le numéro de série de ce produit se trouvent sur sa face arrière. Notez ce numéro de série dans l'espace réservé à cet effet ci-dessous et conservez ce manuel et votre facture comme preuve de votre achat, pour aider à identifier l'appareil en cas de perte ou de vol et pour recours à la garantie.

Modèle

Numéro de série

Panasonic Consumer Electronics Company, Division of Matsushita Electric Corporation of America
One Panasonic Way Secaucus
New Jersey 07094

Panasonic Sales Company, Division of Matsushita Electric of Puerto Rico Inc. ("PSC")
Ave. 65 de Infanteria, Km 9.5
San Gabriel Industrial Park,
Carolina, Puerto Rico 00985

Panasonic Canada Inc.
5770 Ambler Drive
Mississauga, Ontario
L4W 2T3

Imprimé au Japon
MBS0404SO