

Panasonic®

Combiné téléviseur DCL de 11 po (diagonale) / Lecteur de DVD Mode d'emploi

Modèle

TC-11LV1



Pour bénéficier d'une assistance, appelez le : 1-800-211-PANA (7262)
ou envoyez un message électronique à : consumerproducts@panasonic.com
ou bien consultez notre site www.panasonic.com (États-Unis)

Pour bénéficier d'une assistance, appelez le : 787-750-4300
ou bien consultez notre site www.panasonic.com (Porto Rico)

Pour bénéficier d'une assistance, appelez le : 1-800-561-5505
ou bien consultez notre site www.panasonic.ca (Canada)

Ce manuel est divisé en deux parties, "Installation et réglage du téléviseur" et "Mode d'emploi du lecteur de DVD". La première explique comment installer l'appareil et comme le régler pour obtenir les meilleurs résultats. La deuxième explique comment lire les disques DVD et CD.

Avant de brancher, d'utiliser ou de régler cet appareil, veuillez lire intégralement ce mode d'emploi. Conservez par ailleurs ce manuel en lieu sûr pour pouvoir le retrouver en cas de besoin.

Consignes de sécurité



L'éclair avec la flèche dessiné à l'intérieur d'un triangle avertit l'utilisateur que les éléments internes au produit présentent un risque de choc électrique.



Le point d'exclamation dessiné à l'intérieur d'un triangle avertit l'utilisateur que d'importantes instructions de fonctionnement et d'entretien sont fournies avec l'appareil.

■ **Conseils pour l'installateur du système de câblodistribution:** Il est recommandé de consulter le Code canadien de l'électricité en ce qui a trait à la mise à la terre du fil de câblodistribution. Ce code spécifie que le fil doit être relié au système de mise à la terre de l'édifice, le plus près possible du point d'entrée.

■ Consignes de sécurité relatives aux téléviseurs à cristaux liquides

- 1) Lisez et appliquez les instructions fournies avec le téléviseur à cristaux liquides (DCL).
- 2) Conservez ces instructions en lieu sûr.
- 3) Respectez toutes les consignes de sécurité.
- 4) Suivez toutes les instructions fournies.
- 5) N'utilisez pas ce téléviseur à proximité d'une source d'eau. Évitez par exemple de le placer à côté d'une baignoire, d'un lavabo, de l'évier de la cuisine ou de la vidange de la machine à laver, dans un lieu humide ou près d'une piscine, etc.
- 6) Ne nettoyez cet appareil qu'avec un chiffon sec. Débranchez le téléviseur de la prise de courant avant de le nettoyer. N'utilisez pas de nettoyant liquide ou aérosol.
- 7) N'obstruez pas les ouïes de ventilation de l'appareil. Installez-le en respectant les instructions du fabricant. Les fentes et les ouvertures ménagées à l'arrière ou en dessous du téléviseur sont prévues pour assurer sa ventilation, et garantir ainsi son bon fonctionnement en évitant toute surchauffe. Ces ouvertures ne doivent pas être recouvertes ou obstruées. Ménagez au moins un espace de 10 cm autour de ces ouvertures. Ainsi, ne posez jamais l'appareil sur un lit, un canapé, un tapis ou toute autre surface qui risquerait de gêner la ventilation. Ce téléviseur DCL ne doit pas être encastré dans un meuble, à moins de prévoir une ventilation adéquate.
- 8) N'installez pas le téléviseur près d'une source de chaleur, par exemple un radiateur, un réchaud ou tout autre appareil (y compris des amplificateurs) produisant de la chaleur.
- 9) Faites en sorte que personne ne puisse marcher sur le cordon d'alimentation ou le plier, tout particulièrement à ses deux extrémités.
- 10) Utilisez uniquement les accessoires prévus par le fabricant. L'utilisation d'autres accessoires pourrait présenter des risques.
- 11) Ne placez l'appareil que sur la table, le trépied ou le support spécifié par le fabricant ou fourni avec l'appareil. Si vous utilisez une table roulante, veillez, lorsque vous déplacez l'ensemble, à éviter tout basculement qui pourrait entraîner des blessures corporelles.
- 12) Débranchez l'appareil pendant les orages ou lorsque vous ne comptez pas vous en servir pendant une période prolongée. Vous éviterez ainsi tout risque de dégât dû à la foudre ou à des sautes de courant.
- 13) Pour toute intervention, adressez-vous à un technicien qualifié. Une intervention est nécessaire lorsque l'appareil a été endommagé, par exemple en cas de rupture du cordon secteur ou de sa fiche, lorsque du liquide s'est répandu sur le téléviseur ou qu'un objet est tombé à l'intérieur, lorsque l'appareil a été exposé à la pluie ou à l'humidité, quand il ne fonctionne plus ou quand il est tombé.
À l'issue de toute intervention sur ce téléviseur DCL, demandez au technicien d'effectuer les contrôles nécessaires pour s'assurer qu'il fonctionne à nouveau correctement et en toute sécurité.
- 14) N'alimentez l'appareil que par une source électrique conforme aux indications apposées sur l'étiquette de l'appareil. Si vous avez des doutes sur les caractéristiques de votre courant domestique, consultez votre installateur de télévision ou votre fournisseur d'électricité.
- 15) Respectez toutes les instructions et consignes de sécurité figurant sur le téléviseur DCL.
- 16) N'introduisez aucun objet par les ouvertures du téléviseur DCL ; ils pourraient entrer en contact avec des composants sous tension élevée ou provoquer un court-circuit susceptible d'entraîner un incendie ou une décharge électrique. Ne répandez jamais de liquide sur le téléviseur DCL.



17) Si une antenne extérieure est reliée à ce téléviseur, assurez-vous que celle-ci a été mise à la masse afin de protéger l'appareil contre les surtensions et l'accumulation d'électricité statique.

18) Un système d'antenne extérieur ne doit jamais se situer à proximité de lignes électriques aériennes ou de tout autre circuit d'éclairage ou circuit électrique, ni à un endroit où il risque d'en être trop près. Lors de l'installation d'un système d'antenne extérieur, prenez bien soin de ne pas toucher ces lignes ou ces circuits électriques, car le moindre contact peut être fatal.

19) Débranchez le téléviseur DCL de la prise murale et demandez les services d'un technicien qualifié dans les cas suivants:

a. Quand le cordon d'alimentation ou sa fiche sont endommagés ou usés.

b. Si du liquide s'est renversé sur le téléviseur DCL.

c. Si le téléviseur DCL a été en contact avec la pluie ou l'eau.

d. Si le téléviseur DCL ne fonctionne pas normalement alors que vous respectez son mode d'emploi.

Réglez uniquement les paramètres décrits dans le mode d'emploi, car des réglages incorrects d'autres paramètres risquent de provoquer des dommages et de demander davantage de travail à un technicien qualifié pour une remise en état du téléviseur DCL.

e. Si le téléviseur DCL est tombé ou si son coffret a été endommagé.

f. Lorsque le téléviseur DCL subit un changement notable au niveau des performances (cela indique qu'il faut le réparer).

20) Lorsqu'il faut remplacer des pièces, assurez-vous que le technicien utilise les pièces préconisées par le fabricant, avec les mêmes caractéristiques que celles d'origine. Un remplacement non conforme risque de causer un incendie, un choc électrique ou tout autre dommage.

21) **AVERTISSEMENT : POUR RÉDUIRE LES RISQUES D'INCENDIE ET DE DÉCHARGE ÉLECTRIQUE, N'EXPOSEZ PAS CET APPAREIL À L'HUMIDITÉ OU À LA PLUIE.**

22) **ATTENTION: POUR ÉVITER LES DÉCHARGES ÉLECTRIQUES, NE RACCORDEZ PAS LE CONNECTEUR DU CORDON SECTEUR À UNE PRISE SI VOUS NE POUVEZ L'Y INSÉRER COMPLÈTEMENT, AFIN DE NE LAISSER AUCUNE FICHE À NU.**

23) **ATTENTION: L'UTILISATION AVEC UN AUTRE SUPPORT QUE CELUI FOURNI OU RECOMMANDÉ PEUT RENDRE L'ENSEMBLE INSTABLE ET ÊTRE CAUSE DE BLESSURES CORPORELLES.**

24) **ATTENTION: IL EXISTE UN RISQUE D'EXPLOSION EN CAS D'UTILISATION DE PILES NON CONFORMES. NE REMPLACEZ LES PILES QUE PAR DES PILES IDENTIQUES OU DE TYPE ÉQUIVALENT.**

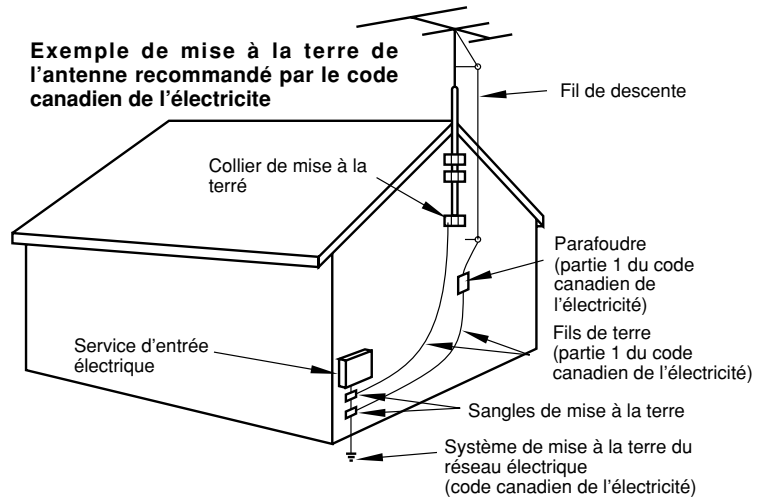

REMARQUES: • Cet équipement est conçu pour être utilisé aux États-Unis et dans tout pays où le système de télévision et le courant alternatif domestique sont exactement les mêmes qu'aux États-Unis.

- La mémorisation ou la persistance d'une image sur la dalle à cristaux liquides suite à l'affichage prolongé d'une image fixe ne constitue pas un défaut de fonctionnement et n'est donc pas couverte par la garantie. Ce produit n'est pas conçu pour afficher des motifs statiques pendant de longues durées.

■ Information importante relative à l'utilisation de jeux vidéo, d'ordinateurs et à l'affichage d'images statiques ou de légende.

L'usage prolongé de produits affichant des images fixes peut causer l'apparition d'une "image fantôme" permanente sur l'écran à cristaux liquides (DCL).

Cette image se distingue en arrière-plan lors du visionnage de programmes normaux sous la forme d'une image fixe. Ce type de détérioration irréversible de l'écran DCL peut être limité par l'observation des règles suivantes:

- A. Réduire la luminosité et le contraste au minimum.
- B. Ne pas afficher d'image fixe pendant trop longtemps.
- C. Éteindre l'appareil lorsqu'il n'est pas utilisé.

■ Ce produit utilise des soudures à l'étain-plomb et une lampe fluorescente contenant une petite quantité de mercure. Le rejet de ces matières peut être soumis à restrictions dans votre région en raison de considérations environnementales. Pour plus d'informations sur le rejet ou le recyclage, contactez votre administration publique locale.

Cher client de Panasonic

Bienvenue dans la grande famille des clients de Panasonic.

Nous espérons que vous serez enchanté pendant de nombreuses années par votre nouveau combiné téléviseur DCL de 11 po (diagonale) /Lecteur de DVD.

Pour tirer le meilleur parti de votre appareil, veuillez lire ce mode d'emploi avant d'entreprendre tout réglage et le conservez en lieu sûr au cas où vous en auriez de nouveau besoin.

Conservez également la facture de votre achat et notez la référence du modèle et son numéro de série dans l'emplacement réservé à cet effet sur la couverture arrière de ce mode d'emploi.

**Pour bénéficier d'une assistance, appelez le : 1-800-211-PANA (7262)
ou envoyez un message électronique à : consumerproducts@panasonic.com
ou bien consultez notre site www.panasonic.com (États-Unis)**

**Pour bénéficier d'une assistance, appelez le : 787-750-4300
ou bien consultez notre site www.panasonic.com (Porto Rico)**

**Pour bénéficier d'une assistance, appelez le : 1-800-561-5505
ou bien consultez notre site www.panasonic.ca (Canada)**

Informations fournies par la Commission fédérale des communications américaine (FCC)

Cet équipement est conforme aux limites relatives aux récepteurs de télévision définies à la section 15 de la réglementation de la FCC. Ces limites ont été instaurées pour fournir une protection raisonnable contre toutes interférences nuisibles en milieu résidentiel. Cet équipement génère, utilise et peut émettre de l'énergie radioélectrique et, s'il n'est pas installé et utilisé conformément aux instructions du constructeur, il peut perturber la réception radio. Si cet équipement devait causer des interférences ou ne être victime, ce qui peut être vérifié en l'éteignant puis en le remettant sous tension, l'utilisateur est invité à essayer de remédier au problème en prenant les mesures suivantes:

Réorienter ou déplacer l'antenne réceptrice.

Augmenter la distance qui sépare le téléviseur d'autres appareils électriques.

Raccorder le téléviseur à une prise de courant se trouvant sur un circuit différent de celui utilisé par d'autres équipements.

Consulter votre revendeur ou demander l'aide d'un technicien radio/TV expérimenté.

Avertissement de la FCC: Les changements ou modifications réalisés sans accord écrit de l'entité responsable de la conformité du produit peuvent entraîner pour l'utilisateur une interdiction d'utiliser cet équipement.

ATTENTION:

CE COMBINÉ TÉLÉVISEUR DCL DE 11 PO (DIAGONALE) /LECTEUR DE DVD EST UN PRODUIT À LASER DE CLASSE 1. TOUTEFOIS, SON RAYON LASER EST VISIBLE ET POURRAIT ÊTRE DANGEREUX S'IL ÉTAIT DIRIGÉ VERS UN INDIVIDU. VEILLEZ DONC À VOUS SERVIR DU COMBINÉ TÉLÉVISEUR DCL DE 11 PO/LECTEUR DE DVD DANS LE RESPECT DES INSTRUCTIONS.

LORSQUE LE COMBINÉ EST RACCORDÉ À LA PRISE DE COURANT, N'ESSAYEZ PAS DE REGARDER À TRAVERS L'OUVERTURE MÉNAGÉE POUR LE PLATEAU À DISQUE OU À TRAVERS TOUTE AUTRE OUVERTURE.

LES INTERVENTIONS, RÉGLAGES OU UTILISATIONS AUTRES QUE CEUX ET CELLES MENTIONNÉS DANS CE MODE D'EMPLOI PEUVENT PRÉSENTER DES RISQUES.

NE DÉMONTÉZ PAS LES PANNEAUX DE L'APPAREIL ET NE TENTEZ PAS DE LE RÉPARER VOUS-MÊME. ADRESSEZ-VOUS UNIQUEMENT À DES TECHNICIENS QUALIFIÉS.

Table des matières

Installation et réglage du téléviseur

Consignes de sécurité	2	Choix de la langue	16
Informations fournies par la Commission fédérale des communications américaine (FCC)	4	Accord des canaux (programmation automatique des canaux)	16
Installation	6	Accord des canaux (programmation manuelle des canaux)	17
Manipulation des disques	6	Lecture avec un magnétoscope ou un autre périphérique	18
ACCESSOIRES FOURNIS	7	Affichage d'informations	19
Installation des piles de la télécommande	7	Verrouillage	20
Raccordement du câble d'antenne à la borne RF In	8	Sélection de formats	21
Raccordement de l'antenne et des câbles de liaison	8	Réglages vidéo	22
Raccordement de l'antenne (Câblosélecteur, pas de magnétoscope)	9	Réglage de la position et de la taille de l'image	24
Raccordement de l'antenne (Câblosélecteur et magnétoscope)	9	Réglages audio	25
Raccordement des entrées	10	Choix du réglage STÉRÉO/SAP/MONO	26
Raccordement des sorties DVD OUT	10	Commandes d'AMBIOPHONIE	26
Raccordement de casque audio	10	Personnalisation du nom des entrées	27
Raccordement de liaison audio OPTIQUE	10	Couleurs naturelles	28
Mise sous tension et hors tension	11	Changement de taille automatique selon le signal d'entrée (DI-1)	28
Raccordement du cordon d'alimentation à une prise secteur	11	Masquage de parasites en haut et en bas de l'écran (RÉG. IMAGE)	29
Mise sous tension du téléviseur	11		
Emplacement des commandes	12		
Organigramme des menus du téléviseur	14		

Mode d'emploi du lecteur de DVD/CD

Caractéristiques des DVD offertes par ce produit	32	Généralités sur l'interface utilisateur graphique	44
Les avantages d'une sortie audio numérique	33	Marche à suivre générique	44
Emplacement des commandes de lecture des DVD	34	Interface graphique d'information sur le disque [DVD]	45
Fonctions du panneau de commande du téléviseur	35	Interface graphique d'information sur le disque [CD/CD Vidéo]	46
Lecture des disques	36	Tableau de référence des icônes de l'interface	47
Lecture d'un disque	36	Réglages initiaux	48
Arrêt de la lecture	37	Marche à suivre générique	48
Passage à un autre chapitre ou à une autre piste	38	MENU DISQUE	49
Arrêt sur image (Pause)	38	MENU VIDÉO	51
Avance rapide (ou Retour rapide)	38	MENU AFFICHAGE	52
Avance (ou Retour) image par image [DVD/CD Vidéo]	39	MENU AUDIO	52
Lecture au ralenti [DVD/CD Vidéo]	39	Réglages initiaux de configuration DVD	53
Annulation du mode PBC [CD Vidéo]	39	Liste des codes de langue	54
Utilisation de la touche TOP MENU [DVD]	39	Format des images sur votre téléviseur (rapports d'aspect)	55
Utilisation de la touche DVD MENU [DVD]	39	Dépannage	56
Lecture en ordre aléatoire [CD]	40	Entretien	58
Choix du type de champ sonore	40	Caractéristiques techniques	59
Lecture répétitive	41		
Lecture répétée entre deux points A et B	41		
Changement de langue en bande-son [DVD]	42		
Changement de langue des sous-titres [DVD]	43		
Choix d'un autre angle de vue [DVD]	43		

Installation

Choix de l'emplacement du téléviseur

Placez l'appareil de façon optimale pour votre confort de spectateurs. Efforcez-vous de le placer de telle sorte que la lumière du soleil ou une autre lumière forte (y compris la lumière réfléchie) ne frappe pas l'écran.

La présence de certains éclairages de type fluorescent peut réduire la portée de la télécommande.

Il est important que le lieu soit correctement ventilé pour prévenir toute surchauffe des composants internes de l'appareil. Ne placez pas l'appareil dans un local trop chaud ou trop humide.

Pour obtenir la meilleure image possible, ne placez aucun équipement générateur de fréquences électromagnétiques (moteur électrique, ventilateur, autres hauts-parleurs, etc.) à proximité de l'appareil.

Utilisation de périphériques

La liaison Audio/Vidéo entre le téléviseur et des équipements périphériques peut être effectuée à l'aide de câble audio et vidéo blindés. Pour bénéficier des meilleures performances, utilisez du câble coaxial blindé de 75 ohms comme câble d'antenne. Ces câbles sont disponibles chez votre revendeur ou dans une boutique de composants électroniques. Avant d'acheter un câble, assurez-vous des différents types de connecteurs nécessaires pour raccorder les différents appareils concernés. Calculez également les longueurs de câble dont vous avez besoin.

Pour optimiser la qualité d'image

Lorsque l'écran DCL est exposé à la lumière du jour ou à celle de lampes, il est possible que les images très contrastées ne soient pas reproduites de façon suffisamment bonne. Dans ce cas, éteignez les éclairages fluorescents situés à proximité du téléviseur et placez ce dernier à l'écart de la lumière du soleil.

Manipulation des disques

Précautions de manipulation

- Tenez le disque par ses bords pour ne pas laisser de traces de doigts sur sa surface. Les traces de doigts, la poussière et les éraflures entraînent des sautes de lecture et de la distorsion. **(A)**
- N'écrivez rien sur les disques, même du côté étiquette.
- N'appliquez pas d'aérosol, de térébenthine, de liquide antistatique, ni aucun autre solvant sur les disques.
- Prenez garde de ne pas faire tomber les disques et de ne pas les plier.
- Ne placez pas plus d'un disque à la fois.
- Rangez chaque disque dans son étui lorsque vous ne l'utilisez pas.

A

Si la surface d'un disque est sale **B**

Essayez délicatement avec un chiffon doux et humidifié (à l'eau exclusivement). Essayez toujours par des mouvements radiaux allant du centre vers la périphérie. (Si vous essayez dans un mouvement circulaire, des éraflures peuvent être causées dans le sens des pistes, ce qui génère du bruit.)

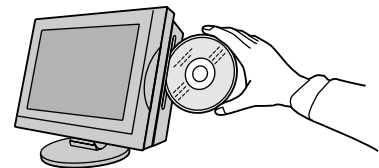

Lorsqu'un disque passe d'un environnement froid à un environnement chaud, de la buée peut se former à sa surface

Essayez la buée avec un chiffon doux, sec et non pelucheux avant d'utiliser le disque.

B

Conditions non adaptées au stockage des disques

Vos disques peuvent s'endommager si vous les conservez dans les endroits suivants:

- Lieu exposé à la lumière directe du soleil
- Lieux humides ou poussiéreux
- Lieux exposés directement à une source de chaleur ou un appareil calorifère.

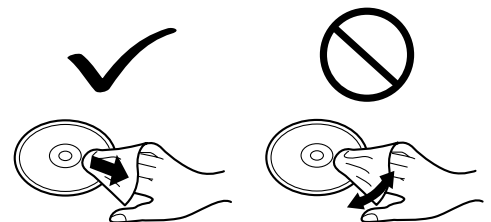

Types de disques ne pouvant être lus par ce lecteur

- DVD ayant un code de zone autre que " 1 " ou " ALL "
- DVD-ROM
- DVD-R/DVD-RAM
- DVD-AUDIO
- CD-ROM
- VSD
- CDV
- CD-G
- CD-RW
- CVD+RW
- CDV
- SVCD
- Disques vidéo codés avec Divx
- N'essayez pas de lire des CD Photo ou des CD-R (les données du disque pourraient en souffrir).

ACCESSOIRES FOURNIS

Contrôlez la présence des accessoires avant l'installation.

- Mode d'emploi (TQBC0357/0358/0359)

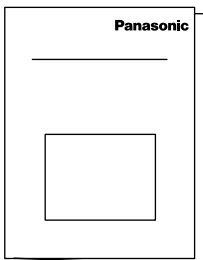

- Télécommande (TNQE284)



- Piles pour la télécommande (2 piles de type LR03/AAA)

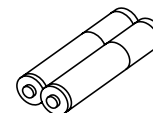

- Carte de garantie (TQDC18014)

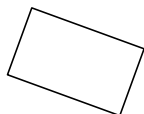

- Liste des centres de service (TQBC7055-2)

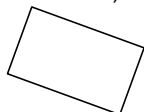

- Adaptateur secteur et cordon secteur
Adaptateur secteur: (N0JZHK000005)
Cordon secteur: (K2CA2EA00005)

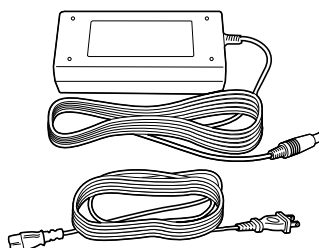

Installation des piles de la télécommande

Deux piles LR03/AAA sont requises.

1. Retournez la télécommande. Retirez le capot du logement des piles en appuyant sur son onglet gravé et en le faisant glisser dans la direction indiquée.
2. Installez les piles comme indiqué sur la figure. (Les polarités + et – des piles doivent coïncider avec les gravures correspondantes du logement.)
3. Repositionnez le capot et faites-le glisser dans la direction inverse jusqu'à ce qu'il s'enclique en position fermée.

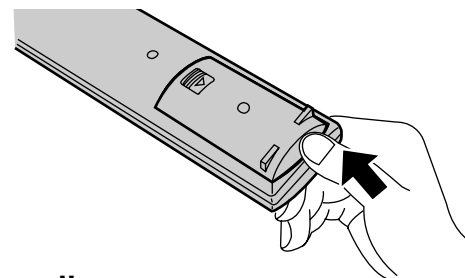
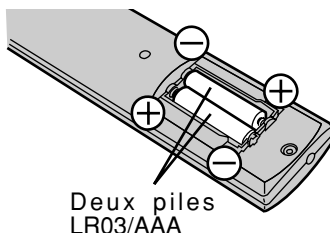
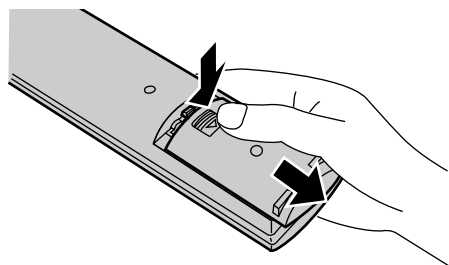

Conseil utile:

Ceux qui se servent fréquemment de leur télécommande ont intérêt à remplacer les piles, une fois usées, par des piles alcalines.

⚠ Précautions d'emploi des piles

Une installation incorrecte des piles peut entraîner une fuite de celles-ci et une corrosion qui peut endommager la télécommande.

Respectez les consignes suivantes:

1. Les piles doivent toujours être remplacées par paire. Utilisez toujours des piles neuves en remplacement de piles usées.
2. Ne mélangez pas une pile neuve et une pile usagée.
3. N'utilisez pas différents types de piles (par exemple une pile "Zinc-Carbone" et une pile "Alcaline").
4. N'essayez pas de recharger, de court-circuiter, de démonter, de chauffer ou de brûler des piles usées.
5. Il est nécessaire de changer les piles lorsque le fonctionnement de la télécommande est sporadique ou lorsqu'elle n'agit plus du tout sur l'appareil.

Installation

Raccordement du câble d'antenne à la borne RF In

Raccordement de l'antenne - Pour pouvoir recevoir les chaînes VHF/UHF, une antenne externe est requise. Pour une réception optimisée, il est même recommandé d'utiliser une antenne extérieure. Le paramètre du mode d'antenne doit être fixé à la valeur TÉLÉ.

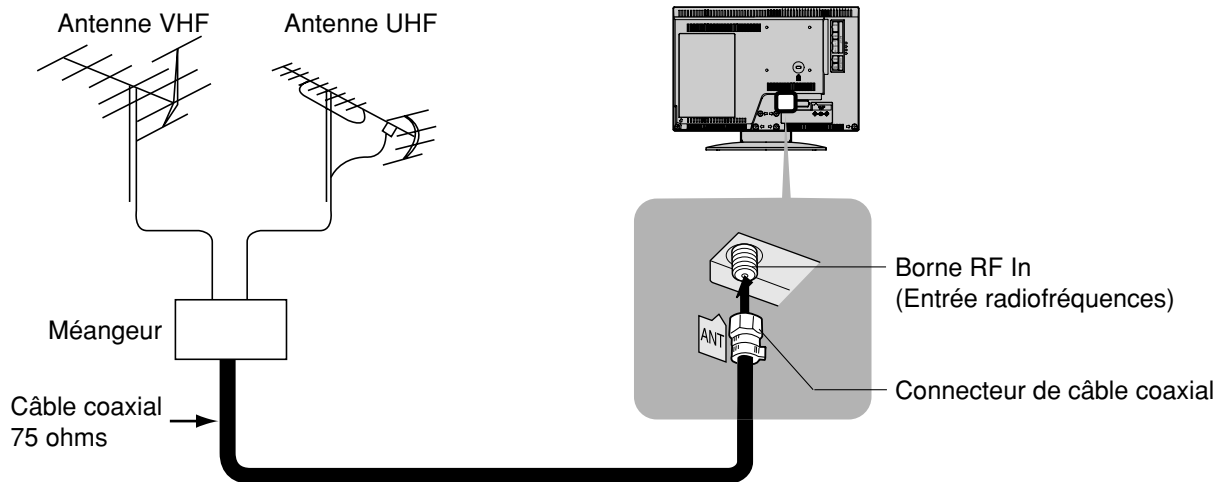

Raccordement de l'antenne et des câbles de liaison

Câble d'arrivée de l'antenne extérieure (75 ohms)

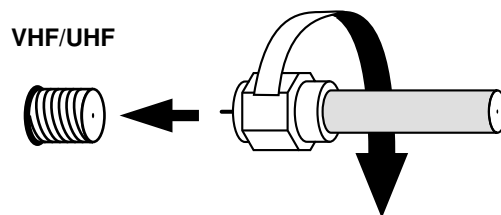

Câble d'arrivée à 75 ohms (de l'opérateur de câble)

Raccordement de la TV par câble - Pour recevoir les chaînes du câble (de 01 à 125), raccordez le câble à la prise fournie par votre opérateur de TV par câble. Dans ce cas, le paramètre du mode d'antenne doit être fixé à la valeur CÂBLE. (Pour plus de précisions, voir la section du mode d'antenne.)

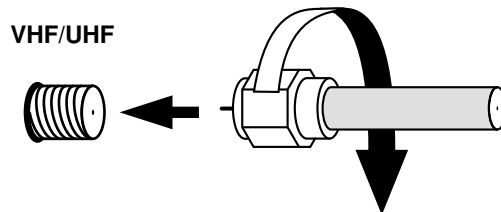

Remarque:

Certains opérateurs de câble modifient la numérotation de certaines chaînes pour réduire les interférences entre signaux ou mettre en place des chaînes non accessibles en clair. Dans ce cas, un convertisseur est nécessaire pour une réception correcte. Consultez votre opérateur de câble pour savoir quels convertisseurs sont compatibles avec l'installation.

Raccordement de l'antenne (Câblosélecteur, pas de magnétoscope)

Recourez à cette configuration pour raccorder le téléviseur à un système de télévision par câble par l'intermédiaire d'un câblosélecteur.

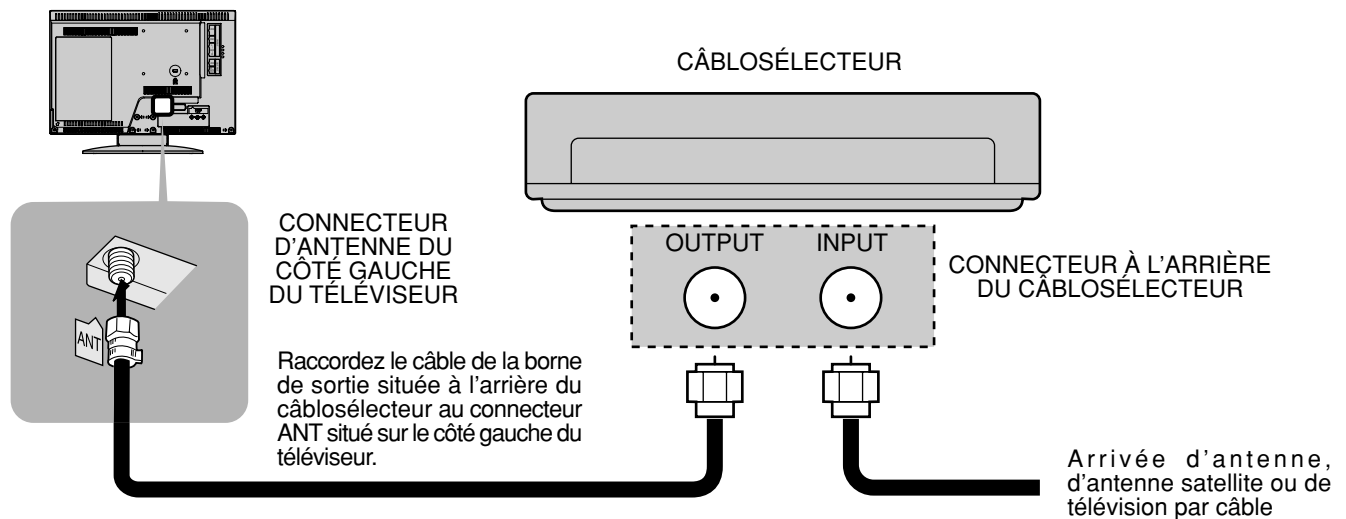

Raccordement de l'antenne (Câblosélecteur et magnétoscope)

Recourez à cette configuration pour raccorder le téléviseur à un système de télévision par câble par l'intermédiaire d'un câblosélecteur et à un magnétoscope.

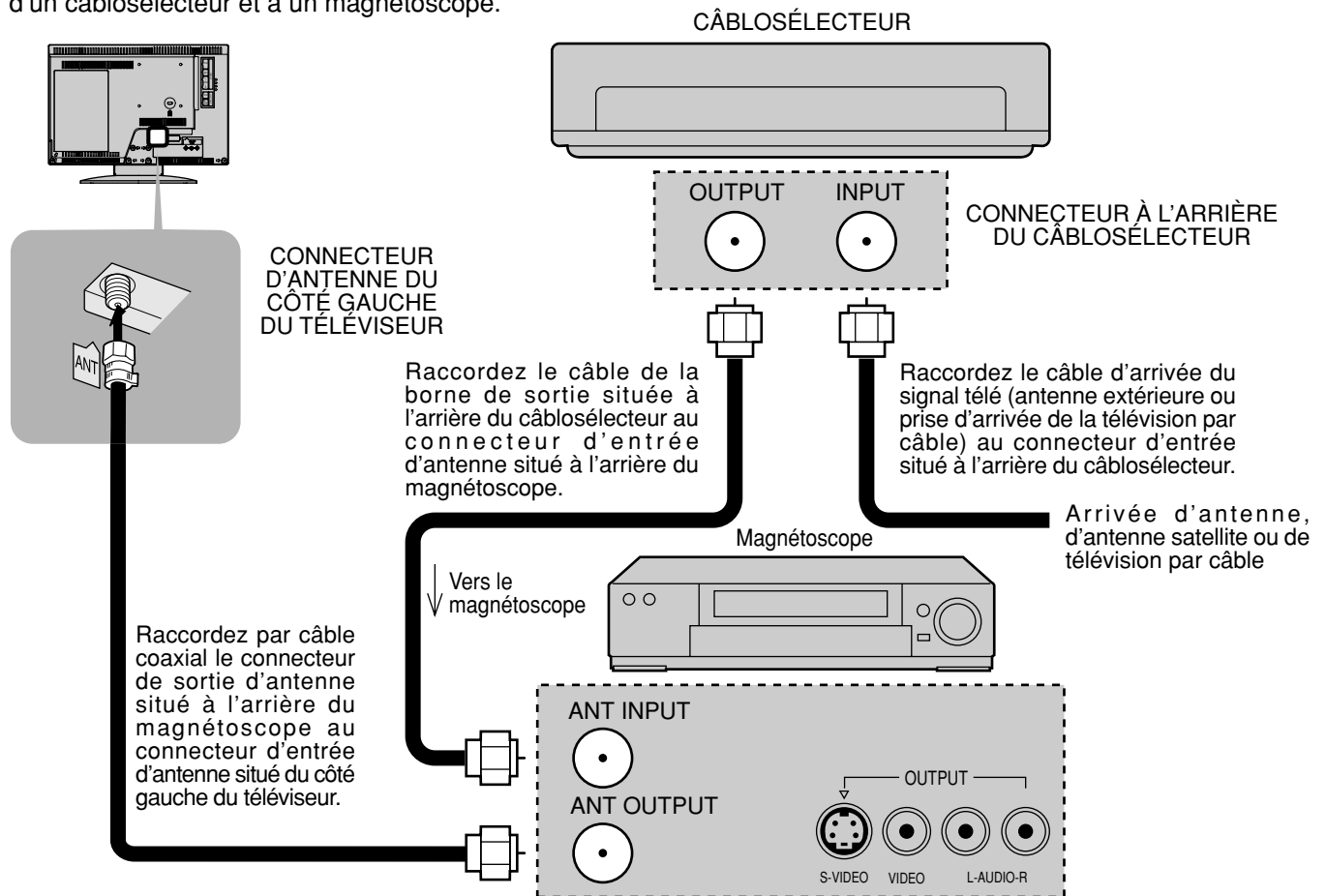

Remarque: Si le câble d'antenne est raccordé à l'entrée antenne du téléviseur par l'intermédiaire d'un câblosélecteur ou d'un magnétoscope, sélectionnez le canal CA3 ou CA4, câble, du téléviseur. Cette recommandation ne vaut pas lorsque le signal d'entrée arrive par l'entrée VIDEO INPUT.

Installation

Raccordement des entrées

Raccordez magnétoscopes et autres périphériques d'entrée.

(Magnétoscope Super-VHS)

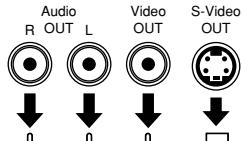
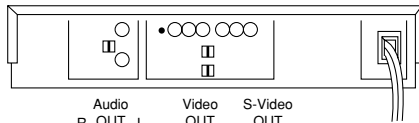

Utilisez la liaison S-VIDÉO ou VIDÉO.

Câble S-VIDÉO

VIDÉO

AUDIO

Raccordement des sorties DVD OUT

Téléviseur

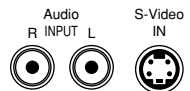
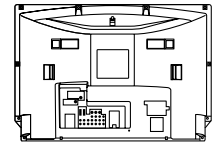

Remarques:

- Si vous utilisez un magnéto-casque monophonique, raccordez son câble de sortie audio au connecteur AUDIO-L (canal gauche).
- En ce qui concerne la liaison vidéo, la priorité est donnée à la liaison S-Vidéo lorsque les deux types de liaison vidéo (Vidéo et S-Vidéo) sont établies en parallèle.

Raccordement de casque audio

Branchez le casque ou les écouteurs comme indiqué.

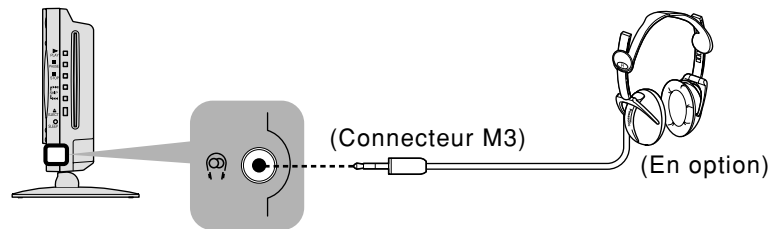

Raccordement de liaison audio OPTIQUE

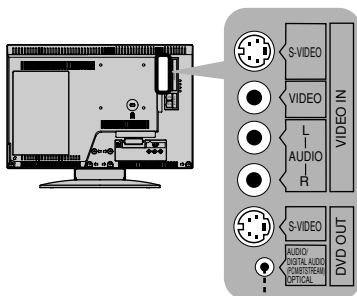

Pour plus de précisions, voir la section consacrée à la sortie optique (Voir page 52).

Câble optonumérique (en option)
Raccordez le câble sans le plier.

Connecteur d'entrée optique

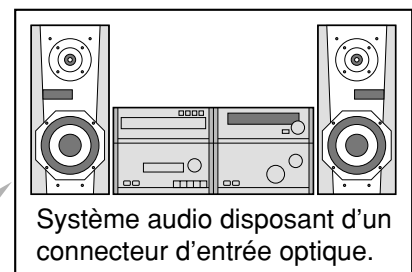

Mise sous tension et hors tension

Raccordement du cordon d'alimentation à une prise secteur

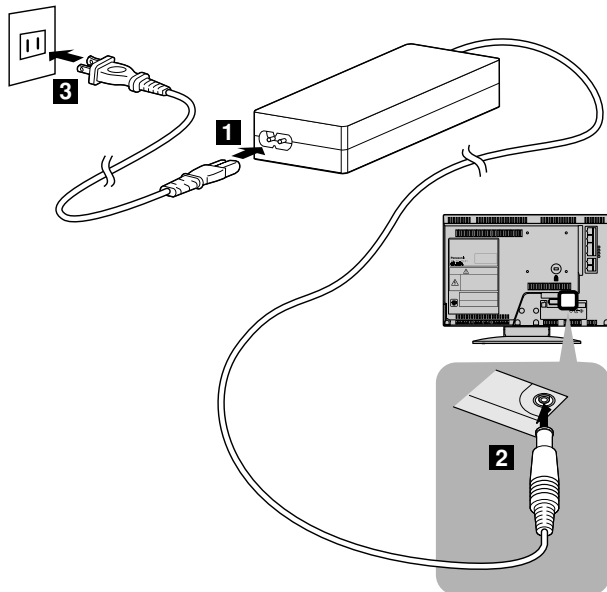

Remarque :

Le téléviseur et l'adaptateur secteur continuent de consommer de l'énergie tant que le cordon d'alimentation est raccordé sur la prise secteur murale.

Mise sous tension du téléviseur

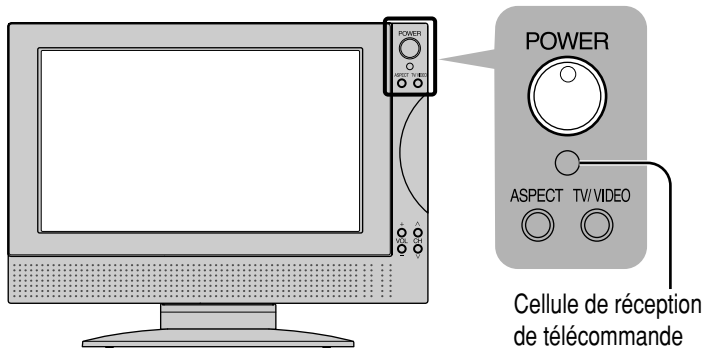

Appuyez sur le bouton POWER du téléviseur pour mettre ce dernier sous tension.

Appareil sous tension : témoin vert

Pour couper totalement l'alimentation du téléviseur, appuyez sur le bouton POWER de celui-ci, qu'il soit allumé ou en mode veille.

Exemple: L'écran ci-dessous s'affiche pendant quelques secondes après la mise sous tension du téléviseur. (Le paramétrage indiqué n'est qu'un parmi plusieurs possibles.)

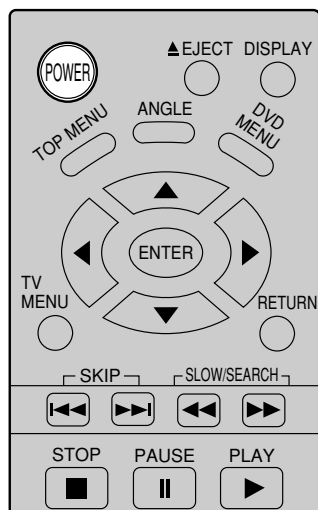

NORMAL

CA 6
STEREO
SAP
MONO



Appuyez sur la touche POWER de la télécommande pour éteindre le téléviseur témoin rouge (veille)

Appuyez sur la touche POWER de la télécommande pour rallumer le téléviseur témoin vert

Emplacement des commandes

Commandes sur le téléviseur

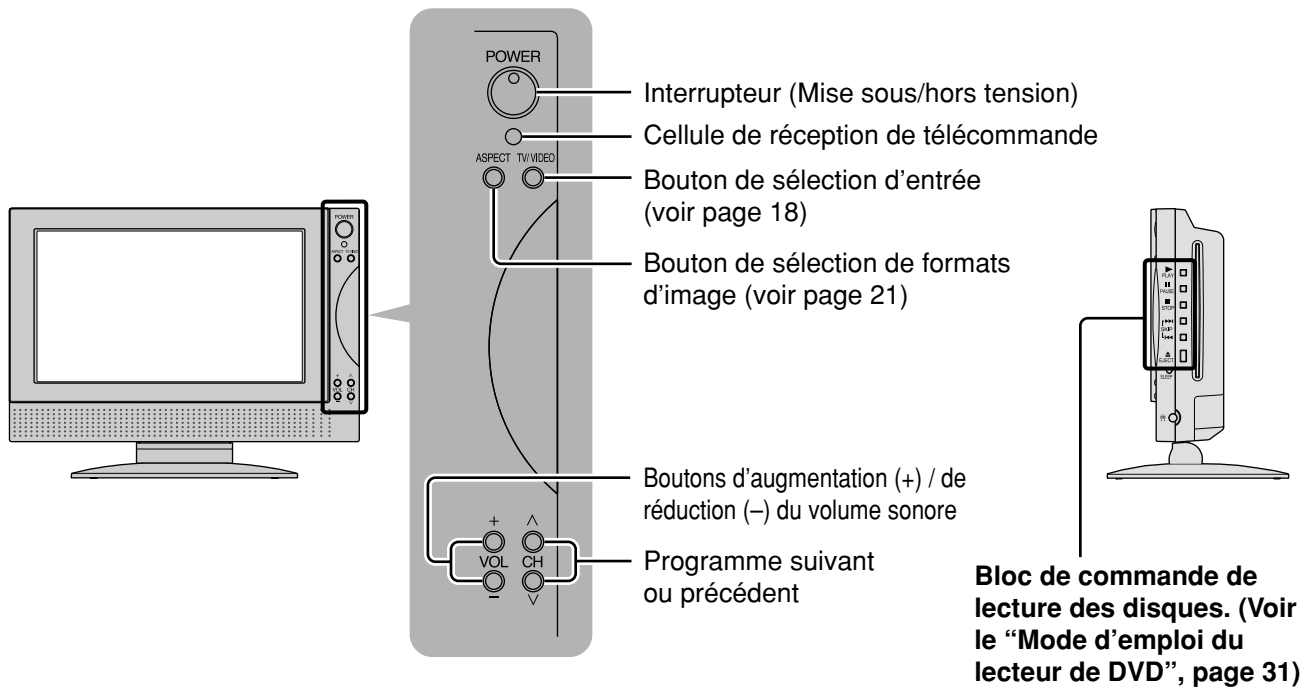

Bouton de minuterie-sommeil

Votre téléviseur peut être programmé pour s'éteindre après un certain délai. Chaque pression sur ce bouton sélectionne de façon cyclique un délai de 30 minutes, de 60 minutes, de 90 minutes ou de 0 minute (équivalent à l'annulation de la minuterie-sommeil).

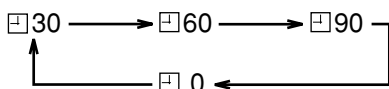

Trois minutes avant la mise hors tension, le chiffre "3" se met à clignoter.

Cette fonction est bien entendu annulée si vous mettez le téléviseur hors tension.

À partir de 3 minutes avant la mise hors tension, le nombre de minutes restant 3 → 2 → 1 clignote à l'écran.

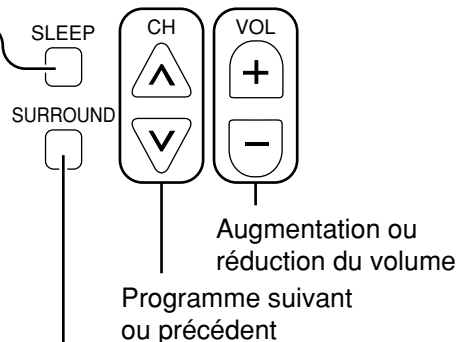

Bouton SURROUND

Les avantages du son "Surround", ou ambiophonie, sont importants. Grâce à ce système, le son vous enveloppe, comme au concert ou au cinéma. (Voir page 26)

Disponible en mode DVD

REPEAT MODE A-B REPEAT PLAY MODE

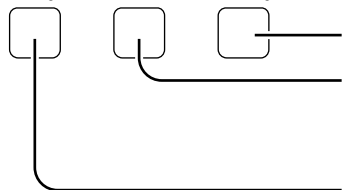

Bouton PLAY MODE (Voir page 40)

Bouton A-B REPEAT (Voir page 41)

Répétition d'une séquence située entre deux points spécifiques du disque.

Bouton REPEAT MODE (Voir pages 40 et 41)

Emplacement des commandes

Bouton de veille (Allumer/Éteindre)

Le téléviseur doit d'abord être raccordé à une prise secteur murale et mis sous tension à l'aide de l'interrupteur d'alimentation (voir pages 12, 34, 35).

Touches d'utilisation des DVD (Voir le "Mode d'emploi du lecteur de DVD/CD", page 31)

Touche EJECT

Appuyez sur ce bouton pour éjecter le DVD ou le CD.

Touche DISPLAY

Appuyez sur la touche DISPLAY pour afficher des informations d'état du système. Voir le "Mode d'emploi du lecteur de DVD" concernant les informations affichées lors de la lecture d'un DVD.

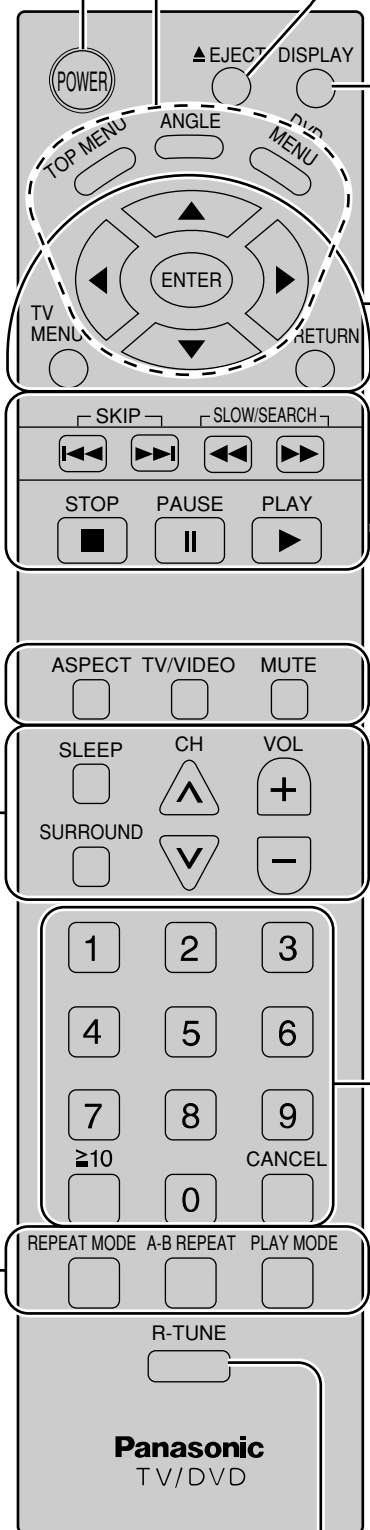

Déplacement du curseur vers le haut en mode Menu.

Déplacement du curseur vers le bas en mode Menu.

Déplacement du curseur à gauche en mode Menu.

Déplacement du curseur à droite en mode Menu.

Appuyez sur la touche TV-MENU pour afficher l'écran de menu.

Retour à l'écran de menu précédent.

Déplacement du curseur vers le bas en mode Menu.

Bloc de commande de lecture des disques.

(Voir le "Mode d'emploi du lecteur de DVD/CD", page 31)

Touche MUTE
Appuyez sur cette touche pour couper le son. Appuyez de nouveau dessus pour rétablir le son. Le son est également rétabli si vous éteignez puis rallumez le téléviseur ou si vous modifiez le volume sonore.

Touche TV/VIDEO
Chaque appui sur cette touche alterne entre la sélection de la source d'entrée (voir page 18).

Touche ASPECT
Modification du format d'image (voir page 21).

NORMAL → INTÉGRAL
← ZOOM ← PLEIN ÉCRAN

Touches de sélection directe du numéro de programme

Touche R-TUNE

Sélectionne à nouveau la chaîne ou le mode vidéo précédemment sélectionnés.

Organigramme des menus du téléviseur

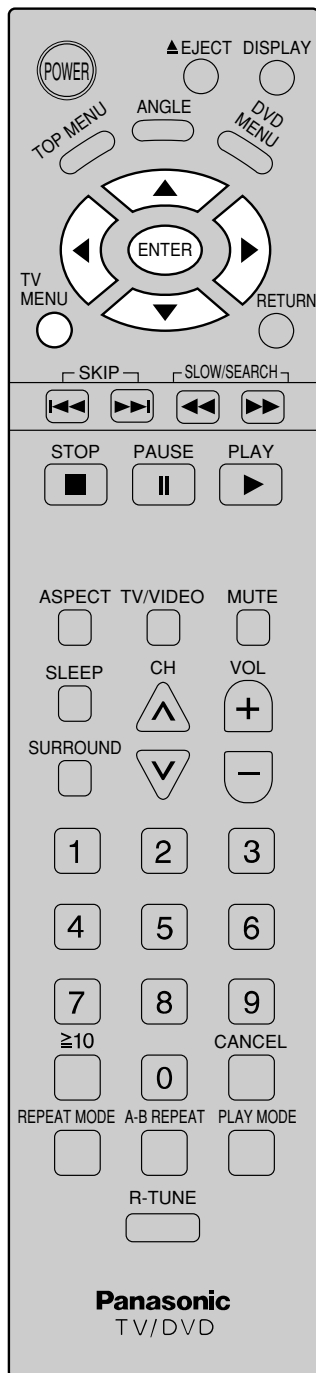

1

Lorsque vous appuyez sur la touche TV MENU, le menu principal du téléviseur apparaît. Si vous appuyez de nouveau sur la touche TV MENU, le menu disparaît.



2

Sélectionnez le menu voulu en appuyant sur "►" (à droite) ou "◄" (à gauche).

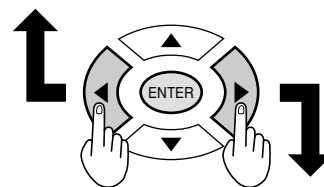

Organigramme des menus du téléviseur

Menu des RÉGLAGES VIDÉO

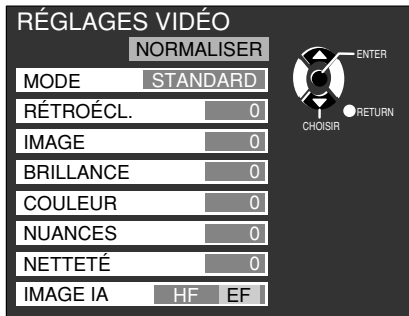

(Voir pages 22 et 23)

Menu POSITION/FORMAT

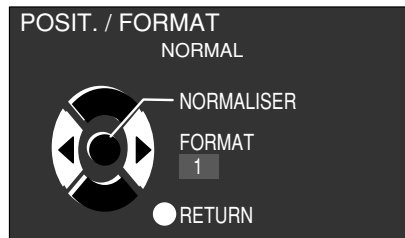

(Voir page 24)

Menu des RÉGLAGES AUDIO

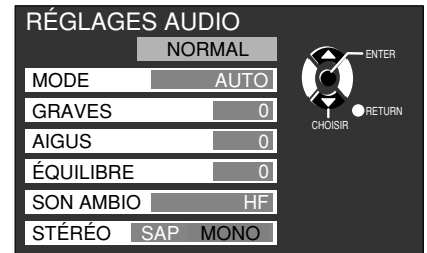

(Voir page 25)

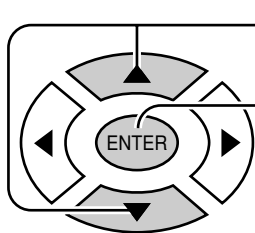

1 Appuyez pour sélectionner une option.

2 Appuyez pour appeler l'écran correspondant à l'option sélectionnée.

Remarques:

- Les options qui s'affichent en bleu clair ne peuvent être modifiées.
- Les couleurs changent en fonction des réglages d'entrée.
(Appuyez sur la touche TV/VIDEO pour changer d'entrée.)

Menu LANGUE



(Voir page 16)

Écran de réglage de la PROGRAMMATION DES CANAUX

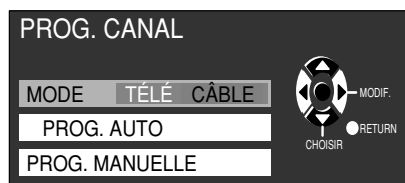

(Voir pages 16 et 17)

CONFIGURATION DE LECTURE DVD

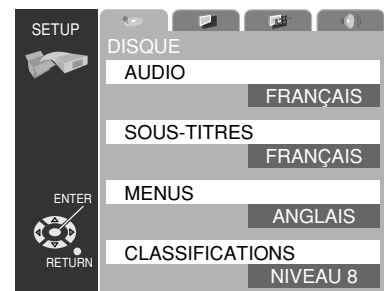

(Voir page 48)

Menu d'IDENTIFICATION DES PRISES d'entrée

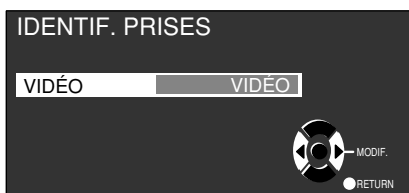

(Voir page 27)

Menu des AUTRES RÉGLAGES

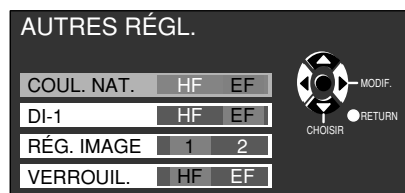

(Voir pages 28 et 29)

Choix de la langue

Vous avez la possibilité de sélectionner une autre langue d'affichage des menus (anglais, français, espagnol).

- 1 Appuyez sur la touche TV MENU pour afficher le menu principal, puis sélectionnez CONFIGU.

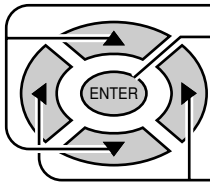

Appuyez ici pour sélectionner LANGUE.
Appuyez ici pour afficher l'écran de choix de la LANGUE.

Appuyez ici pour sélectionner la langue voulue.

ENGLISH → FRANÇAIS → ESPAÑOL

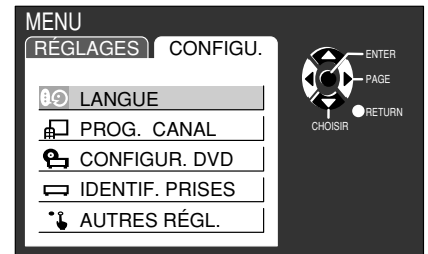

- 2 Appuyez sur la touche RETURN pour revenir au menu CONFIGURATION.
- 3 Appuyez sur la touche TV MENU pour quitter le menu CONFIGURATION.

Accord des canaux (programmation automatique des canaux)

Recherche automatiquement tous les canaux de télévision et les mémorise.

- 1 Allumez le téléviseur, puis appuyez sur la touche TV/VIDEO si nécessaire pour sélectionner la réception de télévision.
- 2 Appuyez sur la touche TV MENU pour afficher le menu principal, puis sélectionnez CONFIGU.

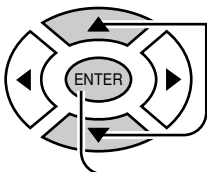

Appuyez ici pour sélectionner l'option PROG. CANAL.

Appuyez ici pour afficher l'écran PROG. CANAL.

- 3 Appuyez ici pour sélectionner l'option MODE.
- Appuyez ici pour choisir le réglage TÉLÉ ou CÂBLE de cette option.

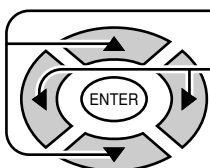

- 4 Appuyez ici pour sélectionner l'option PROG. AUTO.

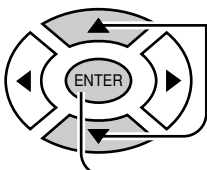

Appuyez ici pour afficher l'écran de confirmation de programmation automatique.

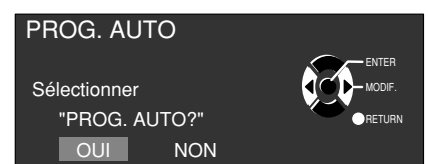
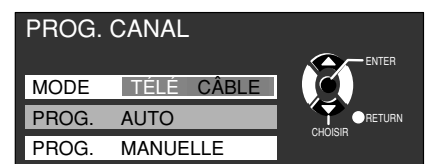
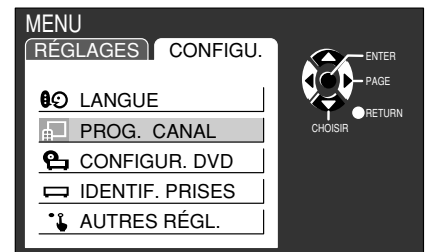

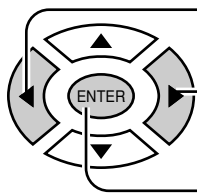
5

Appuyez ici pour sélectionner OUI.

Appuyez ici pour sélectionner NON.

Appuyez ici pour lancer la PROGRAMMATION AUTOMATIQUE.

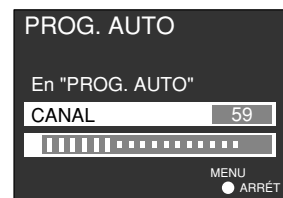

L'indicateur de progression avance jusqu'à ce que toutes les chaînes aient été détectées. Les numéros de chaînes auxquels correspond un signal vidéo sont affichés en bleu clair. Cette couleur indique que la chaîne a été mise en mémoire.

6

Appuyez sur la touche RETURN pour choisir le menu PROGRAMMATION CANAL.

7

Appuyez sur la touche TV MENU pour sortir du menu des réglages.

Remarques:

- Si vous appuyez sur une touche tandis que la PROGRAMMATION AUTOMATIQUE est en cours, le téléviseur revient en affichage normal. (Les chaînes détectées jusqu'à ce moment-là restent mémorisées.)
- Une fois la PROGRAMMATION AUTOMATIQUE terminée, le téléviseur passe en réception de la chaîne ayant le plus petit numéro.
- Si aucune chaîne ne peut être correctement reçue, c'est la chaîne 69 qui est sélectionnée (chaîne 125 pour la télévision par câble).

Accord des canaux (programmation manuelle des canaux)

Cette fonction vous permet de modifier le paramétrage des chaînes reçues ou leur affichage.

Allumez le téléviseur et sélectionnez la réception télévisée. Suivez les instructions de la page précédente pour afficher le menu PROG. CANAL.

Sélection du menu PROGRAMMATION CANAL.

1

Refaites les étapes 1 à 3 de la section Accord des canaux de la page précédente.

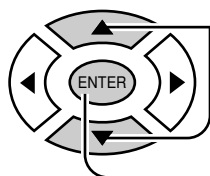
2

Appuyez ici pour sélectionner l'option PROG. MANUELLE.

Appuyez ici pour afficher l'écran de PROG. MANUELLE.

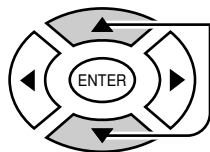

Ajout ou suppression de chaînes

3

Appuyez ici (ou sur les touches numérotées) pour sélectionner la chaîne voulue.

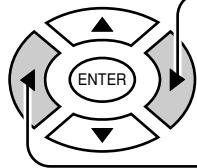
4

Appuyez ici pour ajouter la chaîne en mémoire (le numéro de chaîne devient bleu).

Appuyez ici pour supprimer la chaîne de la mémoire (le numéro de chaîne devient jaune).

**5**

Répétez les étapes 3 et 4 pour ajouter ou supprimer d'autres chaînes.

6

Appuyez sur la touche TV MENU pour sortir du menu des réglages.

Lecture avec un magnétoscope ou un autre périphérique

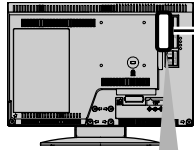

Vérification des connexions

Assurez-vous que le téléviseur est en mode Veille.

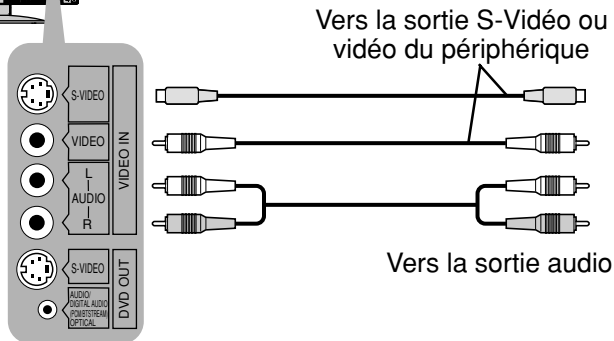

Caméscope



Magnétoscope



Lecteur de disque laser

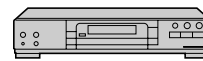

Lecteur de DVD

Ces matériels peuvent aussi être raccordés aux connecteurs arrière du téléviseur. Pour plus de précisions, voir la section " Raccordement de l'antenne et des câbles de liaison ".

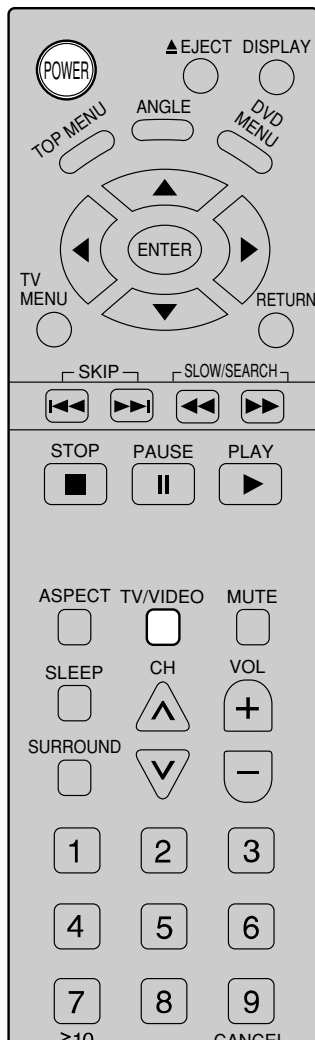

Allumage du téléviseur et changement du mode d'entrée

1



Allumez le téléviseur.

2



Chaque appui sur cette touche alterne entre les différents modes d'entrée de l'appareil.

- Lecture d'une source VIDÉO
- Lecture d'un DVD ou d'un CD

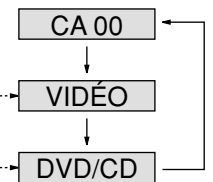

Remarque :

En l'absence de la télécommande, le mode peut aussi être sélectionné sur le téléviseur lui-même, via son bouton TV/VIDEO.

3

Mettez en marche le périphérique connecté.

Affichage d'informations

AFFICHAGE À L'ÉCRAN

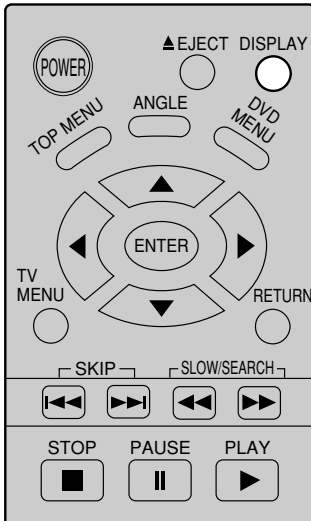

DISPLAY



Appuyez sur cette touche pour faire apparaître le numéro de la chaîne sélectionnée, la durée de fonctionnement restante si la minuterie-sommeil est activée, le mode et d'autres réglages. Ces informations disparaissent après environ 3 secondes. Appuyez de nouveau sur cette touche pour faire disparaître le numéro de chaîne.

Format

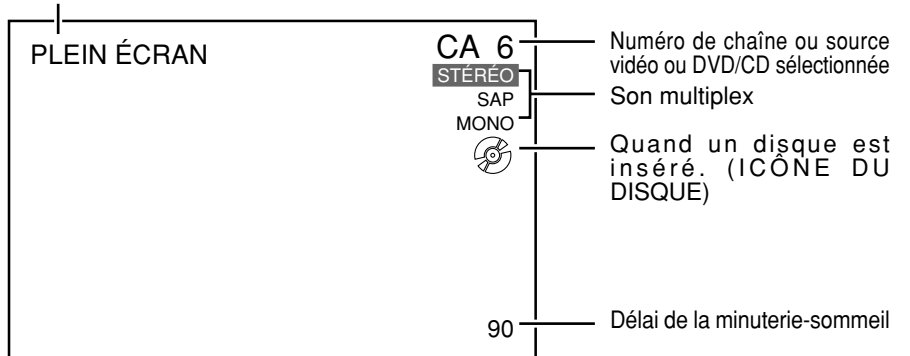

Pour afficher la barre de menu du lecteur de DVD, appuyez sur la touche DISPLAY lorsque l'écran ci-dessus est affiché.

DISPLAY



Appuyez pour faire apparaître l'interface utilisateur graphique.



DISPLAY



DISPLAY



DISPLAY



Chaque appui sur la touche DISPLAY entraîne un changement de l'interface utilisateur. (Voir le " Mode d'emploi du lecteur de DVD ")

Verrouillage

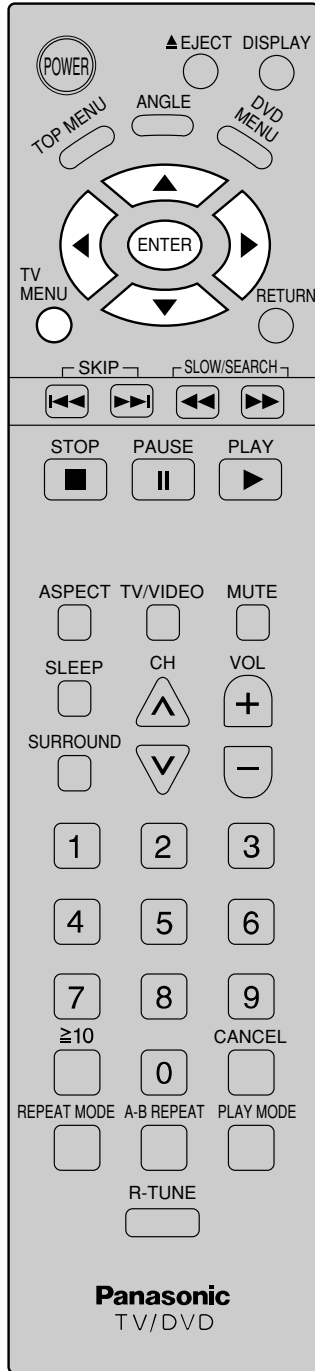

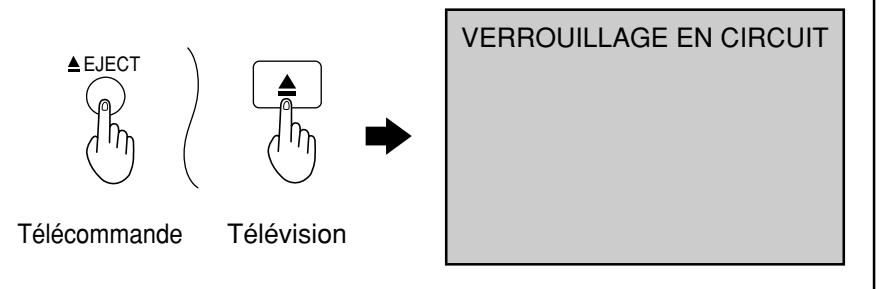

Lorsqu'on essaye d'appuyer sur la touche EJECT lorsque le VERROUILLAGE est en fonction, le message ci-dessous s'affiche.

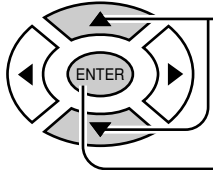

1 Appuyez sur la touche TV MENU pour afficher le menu principal, puis sélectionnez CONFIGU.

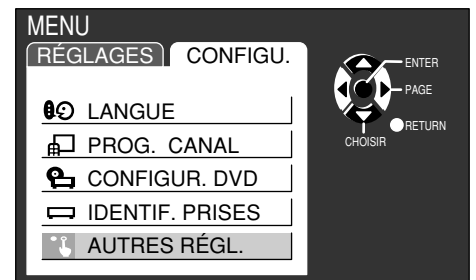
2  Appuyez ici pour sélectionner l'option AUTRES RÉGLAGES.
Appuyez ici pour afficher le menu AUTRES RÉGLAGES.



3  Appuyez ici pour sélectionner l'option VERROUILLAGE.
Appuyez ici pour activer le verrouillage.

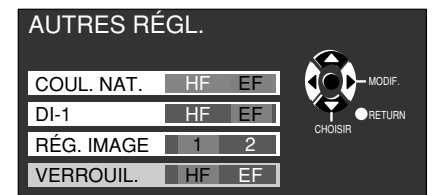

Pour quitter le menu de réglage.

Remarque :

Les réglages sont mémorisés même après mise hors tension de l'appareil.

Sélection de formats

Votre téléviseur vous permet de visionner vos programmes au format adéquat, et notamment de voir en plein écran les films tournés en format large.

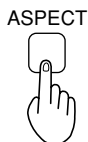

Touche ASPECT

Chaque appui sur cette touche alterne entre les différents formats d'image disponibles.

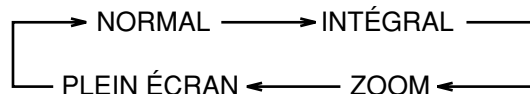

Mode	Image	Explication
NORMAL		En format NORMAL, les images des programmes de format 4:3 sont affichées dans leur format normal 4:3.
INTÉGRAL		En format INTÉGRAL, les images de format 4:3 sont adaptées à la taille maximale de l'écran, mais une correction est appliquée au centre de l'écran et l'élongation n'est apparente que sur les bords de l'image. La taille de l'image résultante dépend de celle des images du signal d'origine.
ZOOM		En format ZOOM, la portion centrale de l'image est agrandie.
PLEIN ÉCRAN		En format PLEIN ÉCRAN, l'image est affichée à la taille maximale de l'écran, au prix d'une petite élongation.

Remarques :

- Quand un signal ID-1 est détecté, le format passe automatiquement sur PLEIN ÉCRAN ou ZOOM.
- La priorité est donnée à S1 si S1 et ID-1 sont simultanément appliqués à l'entrée.

Réglages vidéo

- 1 Appuyez sur la touche TV MENU pour afficher le menu principal, puis sélectionnez RÉGLAGES.

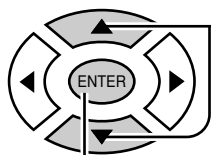

Appuyez ici pour sélectionner l'option RÉGLAGES VIDÉO.

Appuyez ici pour afficher l'écran RÉGLAGES VIDÉO.

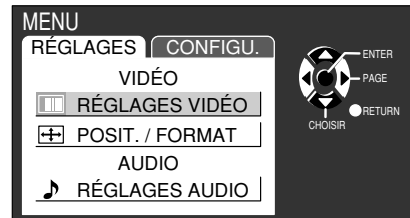

2

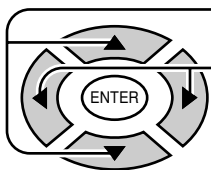

Appuyez ici pour sélectionner l'option à modifier.

Sélectionnez la valeur souhaitée pour l'option en vous guidant sur l'image apparaissant en fond d'écran.

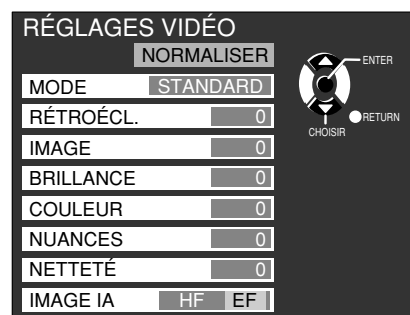

La commande NORMALISER permet de rétablir les réglages d'usine.

Appuyez sur les touches gauche "◀" ou droite "▶" pour passer d'un mode à l'autre.

— STANDARD — CINÉMA — DYNAMIQUE —

STANDARD

STANDARD

Affiche une image non retouchée.



CINÉMA

CINÉMA

Idéal pour les films.



DYNAMIQUE

DYNAMIQUE

Affiche une image claire et contrastée.

RÉGLAGES VIDÉO

NORMALISER

MODE STANDARD

RÉTROÉCL. 0

IMAGE 0

BRILLANCE 0

COULEUR 0

NUANCES 0

NETTETÉ 0

IMAGE IA HF EF

Voir en page suivante.

RÉTROÉCL.

Réglage de luminosité du rétroéclairage.

IMAGE

Réglage de densité d'image en fonction de la pièce.

BRILLANCE

Réglage de brillance utile pour visionner les scènes sombres, notamment les scènes de nuit.

COULEUR

Réglage fin d'éclaircissement des couleurs.

NUANCES

Réglage de la couleur de la peau.

NETTETÉ

Permet d'afficher une image plus précise.

IMAGE IA

Option optimisant le noir et le blanc lorsqu'elle est en fonction.

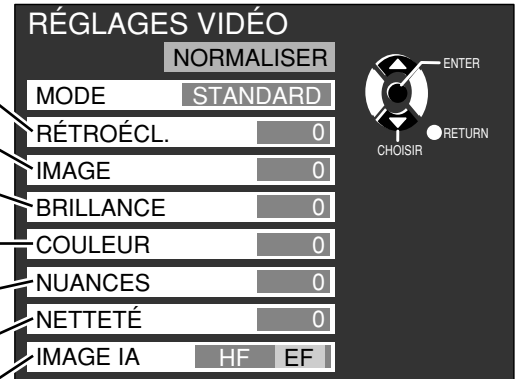

- Pour régler chaque option, →

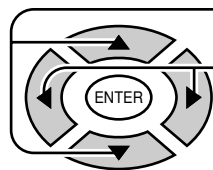

Appuyez sur les touches gauche “◀” ou droite “▶” pour faire varier un réglage.

Appuyez sur les touches haut “▲” et bas “▼” pour sélectionner une autre option.

RÉTROÉCL.	+5	-30 to +30
IMAGE	0	-30 to +30
BRILLANCE	-5	-30 to +30
COULEUR	+5	-30 to +30
NUANCES	+5	-30 to +30
NETTETÉ	0	-30 to +30
IMAGE IA	HF EF	

- Pour rétablir les réglages standard, →

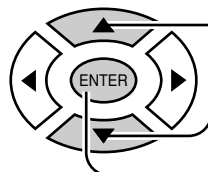

Sélectionnez NORMALISER à l'aide des touches haut “▲” et bas “▼”.

Appuyez sur la touche ENTER.

- Pour quitter l'écran de réglages →



Appuyez sur la touche TV MENU.

Réglage de la position et de la taille de l'image

1

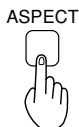

Appuyez sur cette touche pour sélectionner le format voulu, ainsi que la position et la taille de l'image.

Réglage de la position
Mode ZOOM

Réglage de la taille
Modes NORMAL et AJUSTÉ

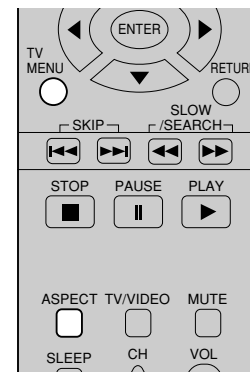

2



Appuyez sur cette touche pour afficher le MENU principal.

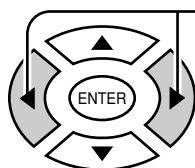

Appuyez ici pour sélectionner l'onglet RÉGLAGES.

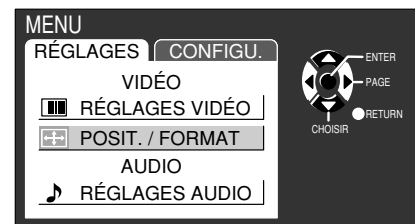

3

Réglage de la position

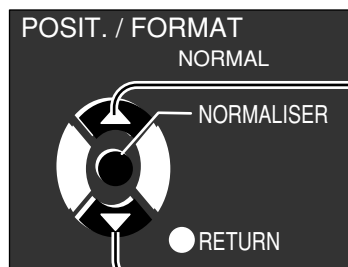

Appuyez ici pour déplacer l'image vers le haut.

Appuyez ici pour déplacer l'image vers le bas.

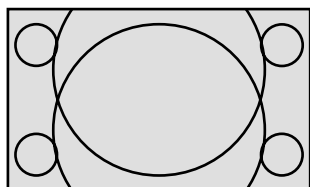

3

Réglage de la taille

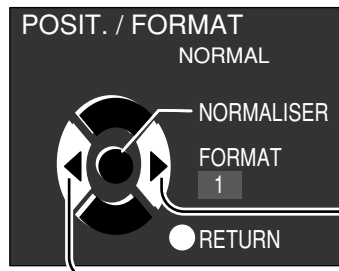

Appuyez ici pour rétrécir l'image.
Appuyez ici pour élargir l'image.

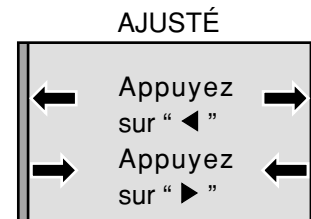
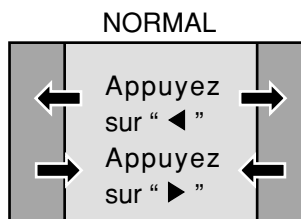

- Pour revenir à l'écran standard → Appuyez sur ENTER
- Pour mettre fin aux réglages. → Appuyez sur MENU (ou sélectionnez RETURN)

Remarques :

- Ce téléviseur propose différents modes d'affichage de l'image. Si le mode sélectionné ne correspond pas au format des images diffusées, il y a déformation de l'image d'origine. Gardez cette information à l'esprit lorsque vous sélectionnez un mode.
- Si vous utilisez ce téléviseur dans des lieux publics ou à des fins commerciales, par exemple dans un café ou dans un hôtel, notez aussi que la modification du format de l'image (mode Zoom, etc.) peut être contraire aux lois sur le droit d'auteur.
- Lorsque l'on regarde des programmes au format 4:3 en mode ZOOM, AJUSTÉ ou PLEIN ÉCRAN, les bords des images sont soit coupés soit déformés. Pour voir le programme tel que l'a conçu son réalisateur, sélectionnez le mode NORMAL.
- Les réglages effectués sont mémorisés, même après mise hors tension du téléviseur.
- Les signaux sortis par la borne de sortie située sur la gauche du téléviseur ne sont pas affectés quand le format et la position de l'écran sont modifiés.

Réglages audio

- 1 Appuyez sur la touche TV MENU pour afficher le menu principal, puis sélectionnez RÉGLAGES.

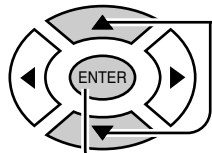

Appuyez ici pour sélectionner l'option RÉGLAGES AUDIO.

Appuyez ici pour afficher le menu des RÉGLAGES AUDIO.

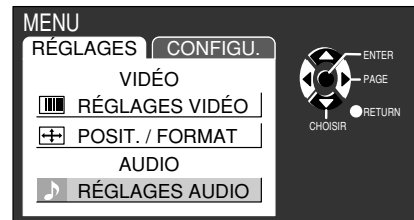

2

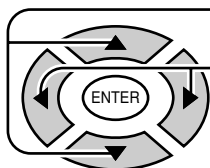

Appuyez ici pour sélectionner l'option à modifier.

Sélectionnez le niveau souhaité du réglage en vous guidant sur le son émis par le téléviseur.

GRAVES

Volume des fréquences graves

AIGUS

Volume des fréquences aiguës

ÉQUILIBRE

Balance des canaux droit et gauche

SON AMBIO

Pour bénéficier d'une ambiance sonore de salle de concert, mettez le SON AMBIO en fonction (EF). Activez l'option lors des diffusions stéréo ou lorsque le volume sonore est peu important.

(Voir page 26)

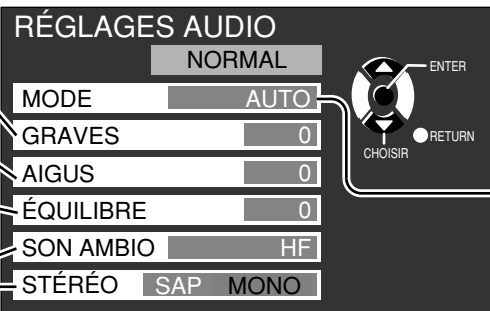

Choix du réglage STÉRÉO / SAP / MONO.
(Voir page 26)

AUTO

AUTO

Correction automatique des volumes trop forts ou trop faibles privilégiant le confort d'écoute.



STANDARD

STANDARD

Reproduction du son d'origine.



DYNAMIQUE

DYNAMIQUE

Ajout d'un plus grand contraste au son.



MUSIQUE

MUSIQUE

Convient aux programmes essentiellement musicaux. Les fréquences médium hautes (autour de 4 kHz) sont mises en valeur.

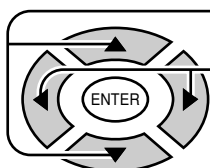

Pour rétablir les réglages standard, sélectionnez NORMAL à l'aide des touches haut "▲" et bas "▼", puis appuyez sur ENTER.

Pour régler chaque option individuellement, appuyez sur les touches haut "▲" et bas "▼" pour sélectionner l'option concernée, puis réglez-la à l'aide des touches gauche "◀" et droit "▶".

TV MENU



Appuyez sur cette touche pour revenir à l'affichage normal.

Choix du réglage STÉRÉO/SAP/MONO

Appuyez sur la touche TV MENU pour afficher le menu principal, puis sélectionnez RÉGLAGES AUDIO.

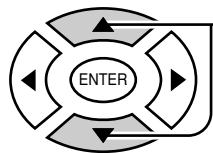

Appuyez ici pour sélectionner la ligne STÉRÉO/SAP/MONO.

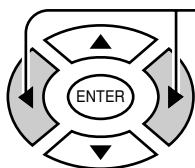

Appuyez ici pour sélectionner l'un des trois réglages STÉRÉO/SAP/MONO.



TV
MENU



Appuyez sur cette touche pour revenir à l'affichage normal.

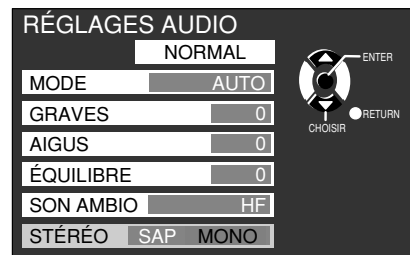

Conseils utiles :

- **STÉRÉO** - Réception audio sur deux canaux droit et gauche.
- **SAP** - Second Audio Programming (Deuxième canal audio distinct, utilisé en général pour une diffusion bilingue).
- **MONO** - Sélectionnez la monophonie lorsque le signal stéréo est faible.

Commandes d'AMBIOPHONIE

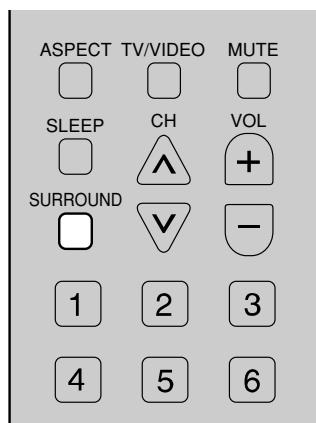

SURROUND



Touche SURROUND

Les avantages du son "Surround", ou ambiophonie, sont importants. Grâce à ce système, le son vous enveloppe, comme au concert ou au cinéma.

L'ambiophonie est activée puis désactivée à chaque appui sur la touche SURROUND.

SON AMBIO HORS FONCTION



SON AMBIO EN FONCTION

SON AMBIO HORS FONCT

Remarques :

- Les réglages d'ambiophonie sont mémorisés séparément pour chaque mode AUDIO (AUTO, STANDARD, DYNAMIQUE, MUSIQUE).
- Il est possible d'activer l'ambiophonie même lorsque vous êtes au niveau de l'écran de MENU.
- Reportez-vous à la page 40 pour l'utilisation des DVD et CD.

Personnalisation du nom des entrées

Le nom des différentes entrées vidéo peut être adapté au périphérique connecté (magnétoscope, lecteur de DVD, etc.).

Exemple : Remplacement de VIDEO par LD.

- 1** Appuyez sur la touche TV MENU pour afficher le menu principal, puis sélectionnez CONFIGU.

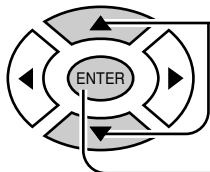

Appuyez ici pour sélectionner l'option IDENTIF. PRISES.

Appuyez ici pour afficher le menu IDENTIF. PRISES.

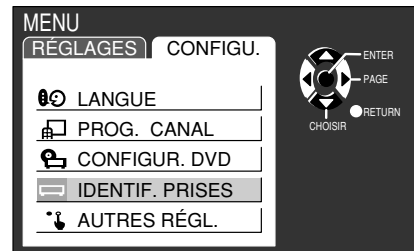

2

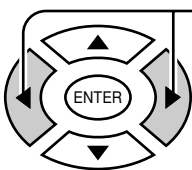

Appuyez ici pour changer.

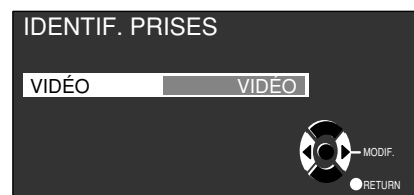

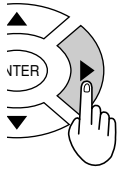

Chaque appui sur cette touche sélectionne les identifications suivantes de façon cyclique :

```
graph LR; A[VIDÉO] --> B[MAGNÉTO]; B --> C[LECT. LASER]; C --> D[JEU]; D --> E[DVD]; E --> F[TVN]; F --> G[BLANK]; G --> A;
```



Cette touche fait défiler les identifications dans l'ordre inverse.

TV MENU



Appuyez sur cette touche pour revenir à l'affichage normal.

Couleurs naturelles

Cette fonction vous permet de régler des couleurs naturelles pour l'image.

1 Appuyez sur la touche TV MENU pour afficher le menu principal, puis sélectionnez CONFIGU.

2 Appuyez ici pour sélectionner l'option AUTRES RÉGLAGES.

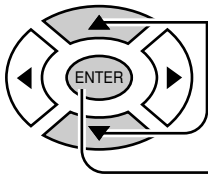

Appuyez ici pour afficher le menu AUTRES RÉGLAGES.

3 Appuyez ici pour sélectionner l'option COULEURS NATURELLES.

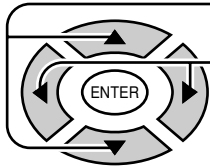

Appuyez ici pour mettre en fonction (EF) l'option COULEURS NATURELLES.



Appuyez sur cette touche pour revenir à l'affichage normal.

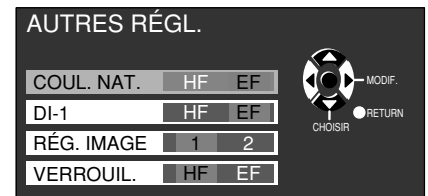
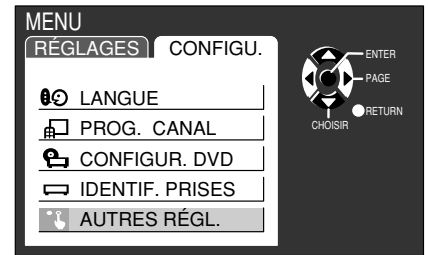

Remarque :

Cette option n'est pas disponible pour le mode DVD/CD.

Changement de taille automatique selon le signal d'entrée (DI-1)

Si le signal reçu contient une indication de format d'image, la taille de l'image peut être automatiquement modifiée.

1 Appuyez sur la touche TV MENU pour afficher le menu principal, puis sélectionnez CONFIGU.

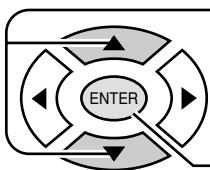

Appuyez ici pour sélectionner l'option AUTRES RÉGLAGES.

Appuyez ici pour afficher le menu AUTRES RÉGLAGES.

2 Appuyez ici pour sélectionner l'option DI-1 (Détection d'image).

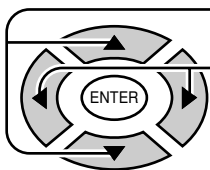

Appuyez ici pour choisir son réglage.

EF : (en fonction) Lorsqu'un signal de spécification de format d'image est détecté, le rapport de l'image est automatiquement ajusté.

HF : (hors fonction) Le rapport de l'image ne change pas automatiquement. (Mettez cette option hors fonction si elle ne donne pas de résultat satisfaisant.)



Appuyez sur cette touche pour revenir à l'affichage normal.

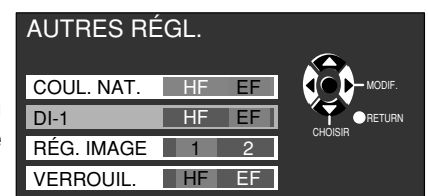
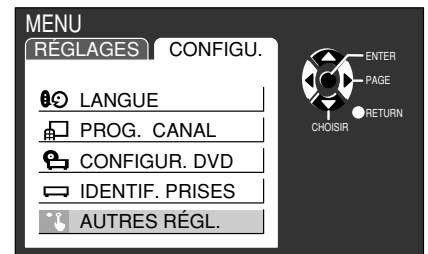

Remarque :

Lorsque le signal DI-1 est détecté, le rapport de l'image est ajusté automatiquement, à PLEIN ÉCRAN.

Masquage de parasites en haut et en bas de l'écran (RÉG. IMAGE)

- 1** Appuyez sur la touche TV MENU pour afficher le menu principal, puis sélectionnez CONFIGU.

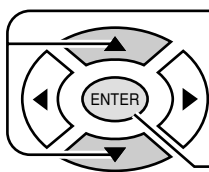

Appuyez ici pour sélectionner l'option AUTRES RÉGLAGES.

Appuyez ici pour afficher le menu AUTRES RÉGLAGES.

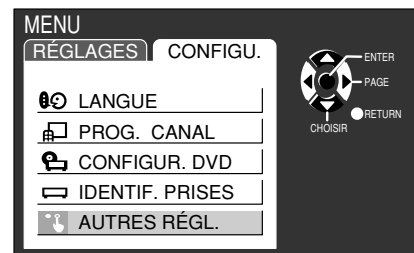

2

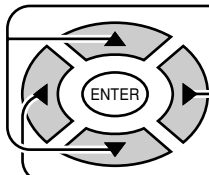

Appuyez ici pour sélectionner l'option RÉGLAGE IMAGE.

Appuyez ici pour sélectionner le réglage 2.

Appuyez ici pour sélectionner le réglage 1.



Appuyez sur cette touche pour revenir à l'affichage normal.

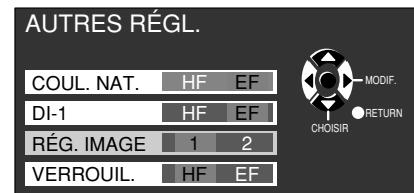

(Exemple)

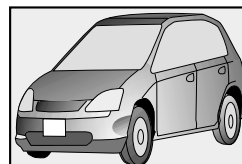

Réglage 1

(Exemple)

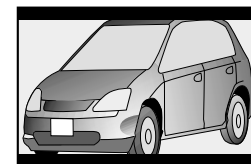

Réglage 2

Remarques :

- Le réglage RÉG. IMAGE est mémorisé séparément pour les modes TÉLÉ, VIDÉO et DVD.
- Cette option est inopérante en mode ZOOM.



Mode d'emploi du lecteur de DVD/CD

Caractéristiques des DVD offertes par ce produit

Qualité d'image élevée

• Convertisseur vidéo numérique-analogique 10 bits

Synonyme de reproduction fidèle des images.

• Un ensemble de modes de qualité d'image grâce au traitement numérique

Pour réduire au minimum les conséquences des détériorations du signal, un traitement numérique de l'image est mis en œuvre. Ce traitement peut servir également à ajuster la qualité d'image lors de la lecture de DVD.

Qualité sonore élevée

• Convertisseur audio numérique-analogique 96 kHz/24 bits

Ce lecteur est capable de reproduire fidèlement les signaux MIC linéaires codés à 96 kHz/24 bits, c'est-à-dire les signaux les plus riches en information du standard DVD. Pour prendre en charge le son numérisé à 96 kHz sur 24 bits, les formants de ce convertisseur N/A multinationnel de type sigma restent plats jusqu'à 44 kHz, ce qui prévient toute dégradation des signaux audio. En d'autres termes, le son est reproduit très fidèlement.

• Sortie numérique Dolby Digital/DTS (Voir pages 45 et 47)

Il vous suffit de raccorder un décodeur Dolby Digital/dts ou un amplificateur comportant un tel décodeur pour tirer parti du son ambiophonique de haute qualité des disques Dolby Digital/dts.

Interface utilisateur graphique (Voir pages 44 à 47)

Il suffit d'appuyer sur la touche DISPLAY de la télécommande pour que des informations et des icônes de commande relatives au lecteur de DVD/CD Vidéo/CD s'affichent sur l'écran du téléviseur. Les commandes et les réglages du lecteur sont aisément sélectionnés via la télécommande tout en contrôlant les résultats de ces actions sur l'écran du téléviseur. La couleur et la position de la barre d'interface utilisateur peuvent être modifiées.

Des fonctionnalités DVD polyvalentes

• Bande son multicanal (Voir pages 42, 45 et 49)

La bande son est disponible en plusieurs langues, jusqu'à huit. (Le nombre de langues gérées dépend de chaque disque.)

• Sous-titres multiples (Voir pages 43, 45 et 49)

Plusieurs séries de sous-titres en différentes langues sont disponibles, jusqu'à trente-deux. (Le nombre de langues gérées dépend de chaque disque.)

• Choix de plusieurs angles de prise de vue (Voir page 43 et 45)

Cette fonction vous permet de choisir différents angles de prise de vues pour une scène donnée. (La fonction n'est disponible que pour les DVD sur lesquels plusieurs angles de prise de vues ont été prévus.)

• Fonction de verrouillage parental (Voir page 50)

Cette fonction peut être utilisée pour empêcher la lecture de contenus DVD qui pourraient être inadaptés à certains publics (notamment les enfants). (Cette fonction n'est disponible que pour les DVD sur lesquels la classification du contenu a été encodée.)

Formats de disque pris en charge par ce lecteur

Le lecteur peut lire les disques portant les marques suivantes :



DVD

[Disques de 8 cm et de 12 cm]
NTSC



CD Vidéo

[Disques de 8 cm et de 12 cm]
NTSC



CD

[Disques de 8 cm et de 12 cm]

Types de disques ne pouvant être lus par ce lecteur

- DVD ayant un code de zone autre que " 1 " ou "ALL"
- DVD-ROM
- DVD-AUDIO
- CVD
- DVD-R/DVD-RAM
- CDV
- CD-G
- SVCD
- CD-ROM
- CD-RW
- Disques vidéo codés avec Divx;
- VSD
- DVD + RW etc.
- N'essayez pas de lire des CD Photo ou des CD-R (les données du disque pourraient en souffrir).

Codes régionaux

Ce lecteur est conçu pour tenir compte des codes de zone encodés sur les DVD. Il lit les disques portant un code de zone " 1 ".

Si le code de zone d'un DVD ne correspond pas à celui du lecteur, le DVD ne peut pas être lu.

Toutefois, ce lecteur peut aussi lire les DVD conçus pour toutes les zones et doté du code "ALL". Pour résumer, votre lecteur peut lire les DVD comportant les codes de zone " 1 " ou "ALL".

Exemple :



Caractéristiques des DVD offertes par ce produit

Les avantages d'une sortie audio numérique

Connecteur de sortie audio numérique par câble optique

Disque	Format audio	Connecteur de sortie audio numérique par câble optique
DVD	Dolby Digital	Flux Dolby Digital (1–5.1 canaux) ou MIC (2 canaux) (48 kHz/16 bits)*1 *2
	MIC linéaire (48/96 kHz 16/20/24 bits)	MIC linéaire (2 canaux) (Numérisation 48 kHz/16 bits uniquement) ou pas de sortie*1
	dts	Dts (1–5.1 canaux)*1
CD Vidéo	MPEG 1	MIC (Numérisation à 44,1 kHz)*2
CD	MIC linéaire	MIC linéaire (Numérisation à 44,1 kHz)
	dts*3	Dts (1–5.1 canaux)*1

*1 Le type de signal envoyé en sortie audio peut être sélectionné dans le cadre du réglage "7 Sortie audionumérique". (Voir page 52.)

*2 Les sons compressés convertis au format MIC sont reproduits.

*3 Les réglages et connexions nécessaires pour écouter des CD enregistrés avec son dts sont les mêmes que pour les DVD avec son dts.

Remarque :

- Certains décodeurs dts qui ne prennent pas en charge l'interface DVD-dts peuvent ne pas être compatibles avec le lecteur de DVD/CD Vidéo/CD.

Pour information :

- Dolby Digital est une technique de compression du son développée par les Dolby Laboratories, Inc. Prenant en charge tant la reproduction ambiophonique sur 5+1 canaux que la reproduction stéréophonique (2 canaux), cette technique permet d'enregistrer sur disque de façon efficace des données audio riches.
- Le système dts (digital theater systems) est un système ambiophonique à 5+1 canaux largement utilisé dans les salles de cinéma du monde entier. Il permet d'accélérer le début de données audio, donc d'offrir une bonne qualité de reproduction sans compresser les données de façon excessive.
- La MIC (Modulation par impulsion et codage) linéaire est le format d'enregistrement de signal utilisé sur les CD. Tandis que le contenu de ces derniers est numérisé à 44,1 kHz sur 16 bits, les DVD sont numérisés à des fréquences et des niveaux allant de 48 kHz/16 bits à 96 kHz/24 bits.
- Si vous disposez d'un décodeur d'ambiophonie Dolby Pro Logic Surround, vous bénéficierez du confort d'écoute supplémentaire du système Pro Logic en utilisant les mêmes DVD qui offrent déjà la reproduction Dolby Digital 5.1 ou les DVD assortis de la marque Dolby Surround.
- Le connecteur de sortie audionumérique (optique) convertit les signaux électriques en signaux optiques et transmet ces derniers à l'amplificateur. Ces signaux optiques sont insensibles aux interférences électriques et ils ont eux-mêmes très peu d'influence sur les signaux d'autres appareils.

Avertissement relatif au connecteur de sortie audio numérique par câble optique

- Ne raccordez pas cette sortie à l'entrée audionumérique d'un amplificateur ne disposant pas d'un décodeur audio Dolby Digital/dts/MPEG.
- Si un tel amplificateur est raccordé au lecteur et si le réglage "Bitstream" est sélectionné pour l'option "2 Dolby digital", toute tentative de lecture d'un DVD (ou d'un CD enregistré au format dts) est susceptible de générer un tel niveau de bruit que votre ouïe comme vos hauts-parleurs pourraient en souffrir.
- Les CD et CD Vidéo peuvent lus de façon normale.

Fabriqué sous licence des Dolby Laboratories. "Dolby", "Pro Logic" et le double D sont des marques déposées par Dolby Laboratories. Travaux confidentiels non publiés. © 1992-1997 Dolby Laboratories, Inc. Tous droits réservés.

Fabriqué sous licence de Digital Theater Systems Inc. "DTS" et "DTS Digital Surround" sont des marques appartenant à Digital Theater Systems Inc. © 1996 Digital Theater Systems Inc. Tous droits réservés.

Couvert par les brevets américains numéros 4 631 603, 4 577 216, 4 819 098 et 4 907 093 et réservé à des usages limités.

Ce produit dispose d'une technologie de protection contre la copie couverte par des brevets américains et des droits de propriété intellectuelle appartenant à Macrovision Corporation et à d'autres détenteurs. L'utilisation de cette technologie de protection contre la copie doit être autorisée par Macrovision Corporation et elle est réservée à un usage familial et à d'autres usages pareillement limités, sauf autorisation contraire de Macrovision Corporation. La rétroanalyse ou le désassemblage de cette technologie sont interdits.

Emplacement des commandes de lecture des DVD

Pour changer d'angle de vue lorsque c'est prévu sur le DVD. (Voir page 43.)

Allume et éteint l'appareil lorsqu'il a été mis sous tension.

Affiche le menu des disques sur lesquels plusieurs titres sont enregistrés. (Voir pages 37 et 39.)

Recherche le début d'une scène ou d'une plage. (Voir page 38.)

Arrête la lecture du disque. (Voir page 37.)

Suspend la lecture du film ou de la plage et permet l'avance image par image. (Voir page 38.)

Sélectionne le champ sonore. (Voir page 40.)

Permet de sélectionner les groupes. (Voir page 41.)

Permet d'éjecter le DVD ou le CD.

Utilisée en cours de lecture, cette touche permet d'obtenir des informations sur le disque et les réglages. (Voir pages 40 à 47.)

Affiche le menu des DVD disposant de plusieurs menus. (Voir page 37 et 39.)

Servent à sélectionner et à valider les options et leurs réglages. (Voir page 13.)

Permet de choisir l'avance rapide, le retour rapide ou la lecture au ralenti. (Voir page 38.)

Permet la lecture des disques. (Voir page 36.)

Permettent de sélectionner des options, des plages et de saisir des mots de passe.

Permet de sélectionner les modes de lecture et d'arrêt sur image.

MODE DE LECTURE:
CD UNIQUEMENT
(Voir page 41.)

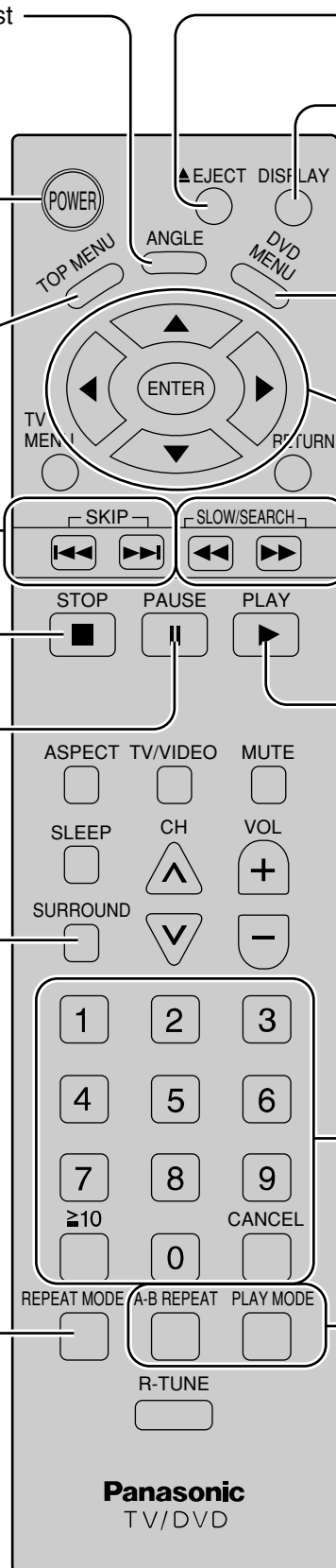

Fonctions du panneau de commande du téléviseur

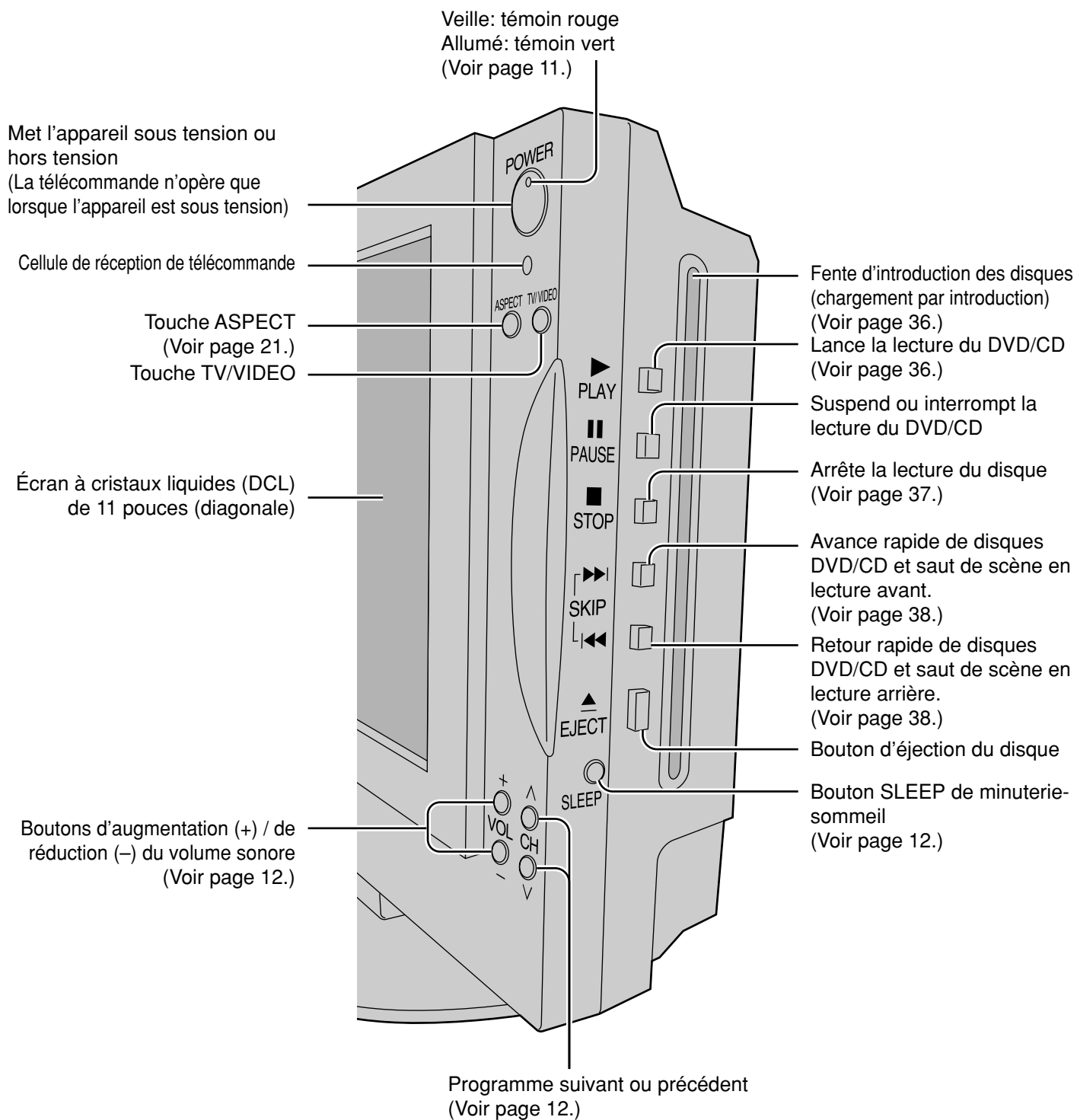

Lecture des disques

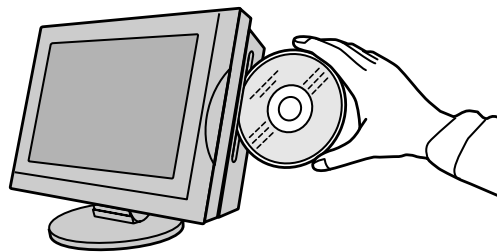
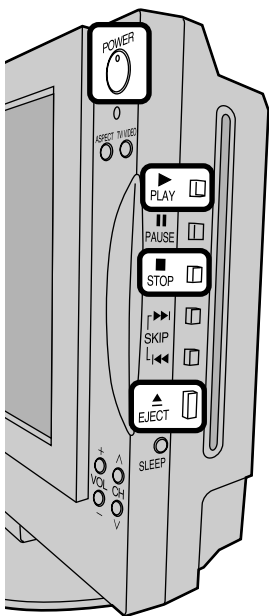
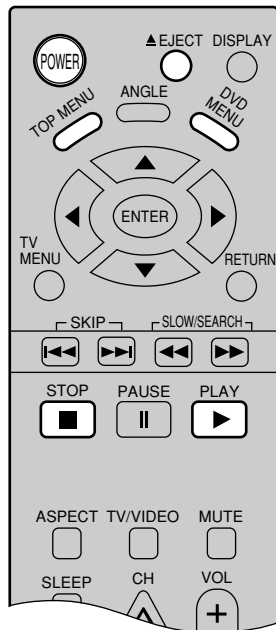

Choix de la langue d'affichage des menus

Par défaut, la langue utilisée pour les affichages de votre lecteur est l'anglais.

Vous pouvez néanmoins choisir le français ou l'espagnol comme langue d'affichage. Pour plus d'informations, consultez la section "Sélection de la langue des menus", en page 52.

Dans les explications fournies ci-dessus, on suppose que le français a été sélectionné comme langue d'affichage.

Lecture d'un disque

1 Appuyez sur la touche POWER pour allumer l'appareil.
(Voir pages 34 et 35.)

2 Introduisez le DVD voulu dans le lecteur.

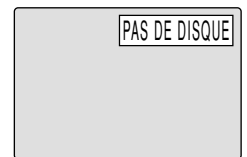

3 Introduisez le disque dans la fente avec étiquette pointant vers vous.
(Si le disque a une étiquette.)

Tenez le disque par ses bords, placez son côté étiquette vers vous, alignez-le avec les guides prévus à cet effet, puis introduisez-le.



• Lors de l'introduction d'un DVD ou d'un CD, son chargement s'effectue automatiquement et la lecture débute également automatiquement.

4 Appuyez sur la touche PLAY.

• **Si un menu apparaît sur le téléviseur.**

Dans le cas de bien des DVD, DVD interactifs ou CD Vidéo avec commandes de lecture, un titre apparaît sur le téléviseur après l'introduction du disque. Dans ce cas, passez à l'étape 5 pour lancer la lecture.

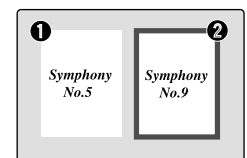

(Exemple d'un DVD)

5 Appuyez sur les touches de navigation (▲, ▼, ◀, ▶) pour sélectionner le titre voulu, puis appuyez sur la touche ENTER.

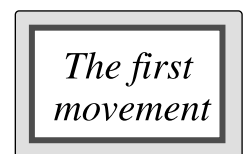
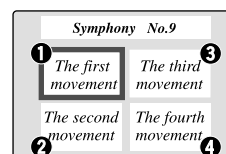

(Exemple)

La lecture du titre sélectionné commence.

Si le menu se poursuit sur plusieurs écrans

À la suite de l'étape 3 de la page 36, appuyez sur la touche SKIP (▶▶).

- Pour revenir à l'écran de menu précédent, appuyez sur l'autre touche SKIP (◀◀).
- Selon la façon dont a été programmé le DVD, il est possible que les touches SKIP (◀◀, ▶▶) soient inopérantes. Pour plus d'informations, reportez-vous aussi à la jaquette du disque concerné.

Arrêt de la lecture et retour à l'écran de menu

Appuyez sur DVD MENU ou sur TOP MENU.

La lecture est suspendue et le menu s'affiche à l'écran.

- Ces touches peuvent être inopérantes avec le disque concerné.

Fin de la lecture

Une fois la lecture terminée, retirez le disque et appuyez sur la touche POWER de la télécommande pour placer l'appareil en mode Veille.

Qu'est-ce que la commande de lecture (Playback control) ?

Si un CD Vidéo comporte la mention " Playback control " ou " Mode PBC " sur son étui ou sa jaquette, cela signifie que certaines séquences ou certaines informations peuvent être sélectionnées de façon interactive.

Remarque :

- Lorsque le menu est affiché, le disque continue de tourner, même si la lecture de la séquence qui était en cours est terminée.
Si vous ne comptez plus visionner d'autre séquence du disque, pensez à appuyer sur la touche STOP pour faire disparaître le menu et arrêter le disque.

Pour information :

- Si le symbole Ⓞ s'affiche sur le téléviseur lorsque vous appuyez sur une touche, cela signifie que l'opération n'est pas possible avec ce lecteur ou avec le disque utilisé.

Arrêt de la lecture

Appuyez sur la touche STOP en cours de lecture.

Fonction REPRISE

Le lecteur mémorise l'endroit, dans la séquence, correspondant au moment où vous avez appuyé sur STOP.

- Si vous appuyez à nouveau sur PLAY, la lecture reprend à cet endroit.
- Lorsque le disque est éjecté ou si vous appuyez deux fois de suite sur STOP, néanmoins, la fonction REPRISE est réinitialisée (annulée).

En dehors de ces deux cas particuliers, la fonction reste active jusqu'à ce que l'appareil soit éteint.

Remarques :

- La réinitialisation de la fonction REPRISE entraîne l'annulation de cette possibilité d'aperçu des chapitres.
- Il est possible que la fonction d'aperçu des chapitres précédents soit inopérante avec certains DVD.
- Le disque DVD/CD peut paraître chaud lorsqu'il est retiré de l'appareil. Cependant, cela n'affecte pas la qualité ni le rendement du disque.

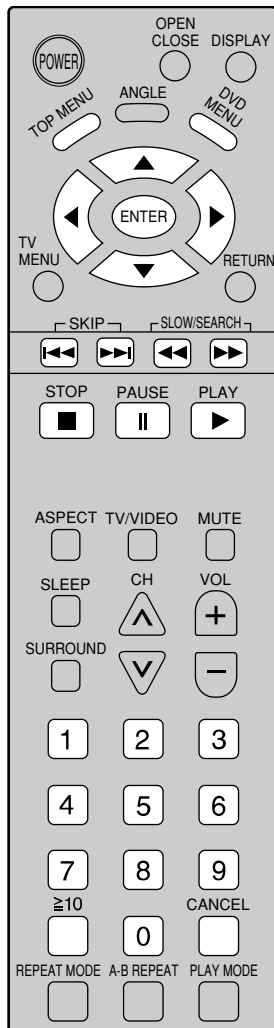

Passage à un autre chapitre ou à une autre piste

Appuyez sur les touches SKIP (◀◀, ▶▶) en cours de lecture.

Sur la télécommande

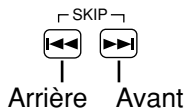

Sur le téléviseur

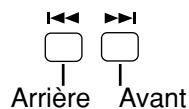

Pour information :

- Un chapitre (DVD) ou une piste (CD et CD Vidéo) est sauté à chaque appui sur une de ces touches.
- Lorsque vous appuyez sur SKIP (◀◀) alors qu'un chapitre ou un piste est en cours de lecture, la lecture reprend au début de ce chapitre ou de cette piste. Si vous appuyez de nouveau sur cette touche, vous remontez en arrière d'un chapitre ou d'une piste dans le contenu du disque.
- Lorsque vous appuyez sur la touche SKIP (◀◀, ▶▶) alors qu'un CD Vidéo doté du mode PBC est en cours de lecture, il est possible qu'un menu apparaisse.

Arrêt sur image (Pause)

Appuyez sur la touche PAUSE (||) en cours de lecture.

- **DVD/CD Vidéo :** Le lecteur passe en mode Arrêt sur image.
- **CD :** Le lecteur passe en mode Pause.
- Pour reprendre la lecture, appuyez sur PLAY.

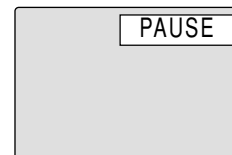

(DVD)

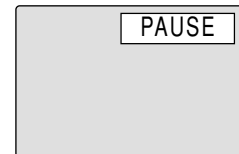

(CD)

Avance rapide (ou Retour rapide)

Appuyez sur les touches SLOW/SEARCH (◀◀, ▶▶) en cours de lecture.

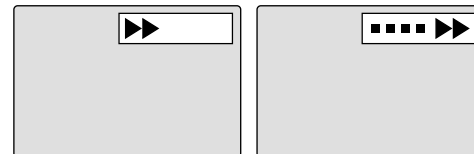
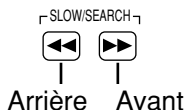

(Exemple)

- La vitesse de l'avance ou du retour est d'abord relativement limitée. Le renouvellement de l'appui sur la touche permet d'augmenter la vitesse en 5 paliers successifs.
- Pour reprendre la lecture, appuyez sur PLAY.

Pour information :

- Lorsque vous appuyez sur la touche SLOW/SEARCH (◀◀, ▶▶) alors qu'un CD Vidéo doté du mode PBC est en cours de lecture, il est possible qu'un menu apparaisse.
- Pour les DVD et les CD Vidéo, le son continue d'être émis au premier palier de vitesse de l'avance rapide. Pour les CD, le son continue d'être émis aux 5 paliers de vitesse. (Pour les CD dts, le son n'est émis à aucune vitesse rapide.)

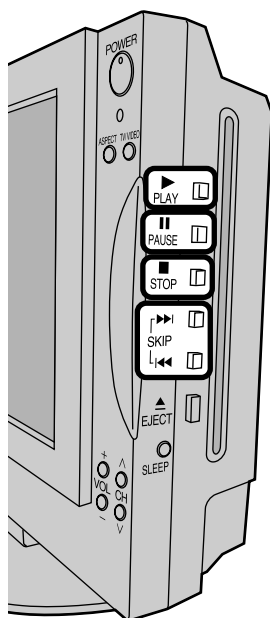

Avance (ou Retour) image par image [DVD/CD Vidéo]

- 1 Appuyez sur la touche PAUSE.
 - 2 Appuyez sur les touches de navigation (◀ , ▶) en mode Arrêt sur image.
 - ◀ : Arrière
 - ▶ : Avant
- La séquence avance (ou recule) d'une image à chaque appui sur une touche de navigation (◀ , ▶) .
 - Maintenez la pression sur la touche de navigation (◀ , ▶) utilisée pour avancer ou reculer de plusieurs images.
 - Pour reprendre la lecture, appuyez sur PLAY.

Remarque :

- Avec les CD Vidéo, le retour image par image n'est pas possible.

Pour information :

- L'appui sur PAUSE réactive aussi l'avance image par image.
- Le choix entre l'avance par image et l'avance par champ est automatique.

Lecture au ralenti [DVD/CD Vidéo]

- 1 Appuyez sur la touche PAUSE.
- 2 Appuyez sur les touches SLOW/SEARCH (◀◀ , ▶▶) en mode Arrêt sur image.

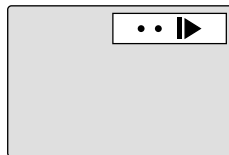
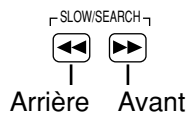

(Exemple)

- La vitesse du ralenti est d'abord peu importante. Le renouvellement de l'appui sur la touche permet d'augmenter la vitesse en 4 paliers successifs.
- Pour reprendre la lecture, appuyez sur PLAY.

Remarque :

- Avec les CD Vidéo, le ralenti arrière n'est pas possible.

Annulation du mode PBC [CD Vidéo]

- 1 Appuyez sur STOP lorsque le menu du disque apparaît.
 - 2 Appuyez sur les touches numériques pour sélectionner une piste. (La lecture débute.)
- Pour savoir à quoi correspondent les numéros de piste, consultez la jaquette du disque concerné.
 - Appuyez sur " 1 " pour lancer la lecture au début du disque.

Pour revenir en lecture par menu

Appuyez sur STOP pour arrêter la lecture, puis appuyez sur la touche DVD MENU.

Utilisation de la touche TOP MENU [DVD]

Certains disques peuvent comporter plusieurs titres. Si le disque dispose d'un menu des titres, appuyer sur la touche TOP MENU pour afficher le menu des titres. (La marche à suivre précise dépend du disque utilisé.)

- 1 Appuyez sur la touche TOP MENU en cours de lecture. La liste des titres présents sur le disque s'affiche.

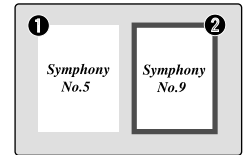

(Exemple)

- Appuyez de nouveau sur TITLE pour reprendre la lecture depuis la séquence qui était en cours lorsque vous avez utilisé la touche TITLE précédemment.
- 2 Appuyez sur les touches de navigation (▲ , ▼ , ◀ , ▶) pour sélectionner la séquence voulue, puis appuyez sur les touches ENTER ou PLAY.

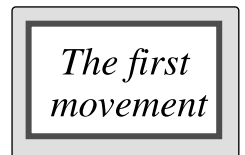
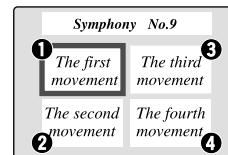

(Exemple)

La lecture du titre sélectionné débute.

Utilisation de la touche DVD MENU [DVD]

Certains DVD ont des menus qui leur sont propres. Il peut s'agir du menu de sélection de la langue, de la sortie son, de la langue des sous-titres, etc. Même si les menus et le mode d'emploi des DVD diffèrent d'un disque à l'autre, voici les grandes lignes de l'utilisation de cette fonctionnalité.

- 1 Appuyez sur la touche DVD MENU en cours de lecture. Le menu DVD présent sur le disque s'affiche.

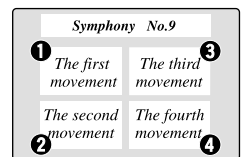

(Exemple)

- Appuyez de nouveau sur DVD MENU pour reprendre la lecture depuis la séquence qui était en cours lorsque vous avez utilisé la touche DVD MENU précédemment.

- 2 Appuyez sur les touches de navigation (▲ , ▼ , ◀ , ▶) puis appuyez sur ENTER, ou bien utilisez les touches numériques pour sélectionner l'option voulue.

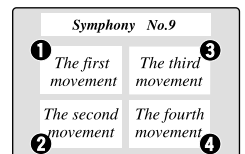

(Exemple)

La lecture du titre sélectionné débute.

Si le menu se poursuit sur plusieurs écrans

Répétez l'étape 2.

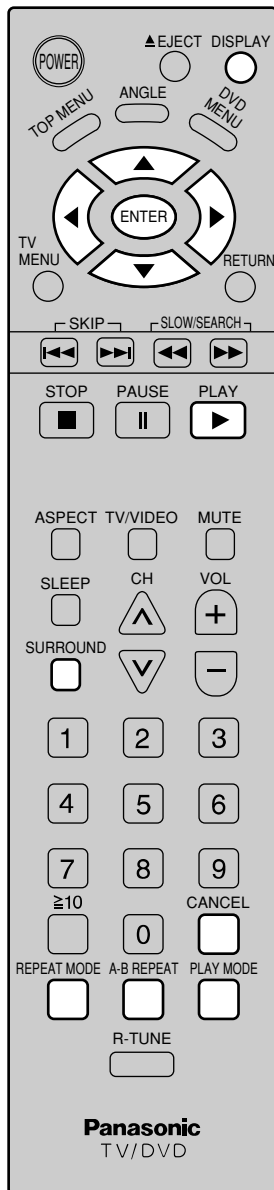

Lecture en ordre aléatoire [CD]

Il existe deux façons d'activer la lecture en ordre aléatoire.
(1. À partir du mode Lecture, 2. À partir du mode Affichage.)
La lecture s'effectue.

Utilisation de la touche PLAY MODE

- 1 Appuyez sur la touche PLAY MODE en mode Arrêt. L'écran de lecture aléatoire s'affiche sur le téléviseur.
- 2 Appuyez de nouveau sur la touche PLAY MODE ; l'icône passe de "OFF" (hors fonction) à "ON" (en fonction).

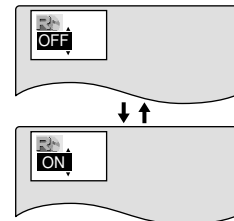

(Exemple)

Utilisation de l'écran d'interface utilisateur graphique

- 1 Appuyez sur la touche DISPLAY et affichez l'écran de lecture aléatoire.
- 2 Appuyez sur les touches (▲, ▼).
ON ↔ OFF

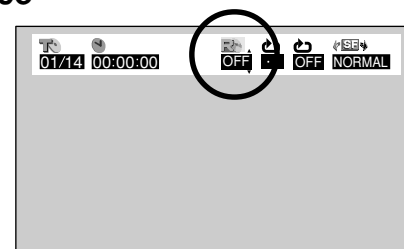

Choix du type de champ sonore

Vous disposez de deux façons de sélectionner un type de champ sonore.

À l'aide de la barre d'interface

- 1 Appuyez sur la touche DISPLAY pour afficher l'icône de champ sonore.
- 2 Appuyez sur les touches (▲, ▼).

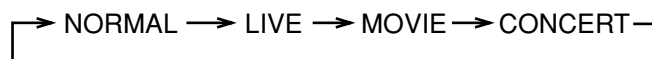

À l'aide de la touche SURROUND

En court de lecture d'un disque, chaque appui sur la touche SURROUND change le type de champ sonore selon le cycle décrit ci-dessous.

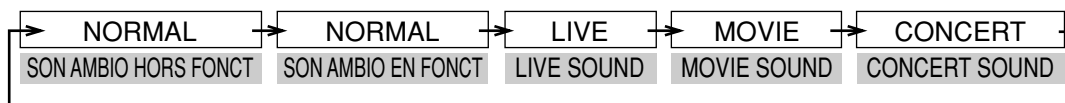
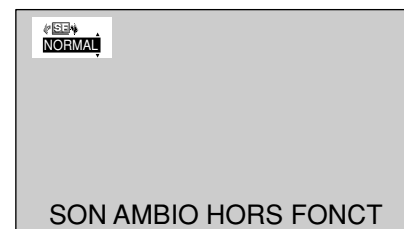

Lecture répétitive

Répétition d'un contenu complet (vidéo ou audio)

Appuyez sur la touche REPEAT MODE en cours de lecture.

À chaque appui successif sur cette touche, le téléviseur affiche les icônes illustrées ci-dessous et la lecture d'un chapitre, d'un titre (DVD) ou d'une piste (CD/CD Vidéo) est répétée indéfiniment.

• DVD

Lecture normale

Lecture répétée du chapitre en cours de lecture

Lecture répétée du titre en cours de lecture

Annulation du mode Lecture répétée (retour en Lecture normale)

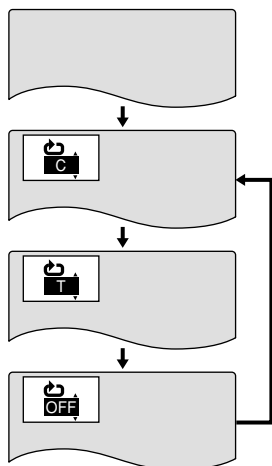

• CD / CD Vidéo

Lecture normale

Lecture répétée de la piste en cours de lecture

Lecture répétée de l'intégralité du disque

Annulation du mode Lecture répétée (retour en Lecture normale)

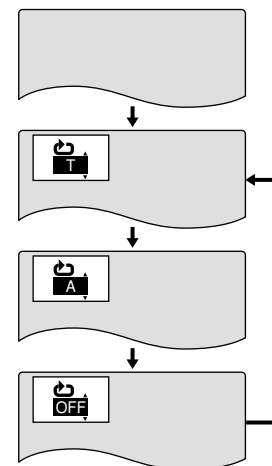

Pour revenir en lecture normale

Appuyez sur la touche REPEAT MODE jusqu'à ce que l'icône "  " (hors fonction) s'affiche.

Remarques :

- La lecture répétée peut ne pas fonctionner avec certains DVD.
- La lecture répétée ne fonctionne pas avec les DVD interactifs ou lors de la lecture par menu d'un CD Vidéo doté du mode PBC.

Lecture répétée entre deux points A et B

Répétition d'une séquence située entre deux points spécifiques du disque (Répétition A-B)

1 Appuyez sur la touche A-B REPEAT en cours de lecture à l'endroit voulu de début de répétition (point A).

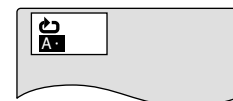

2 Appuyez de nouveau sur la touche A-B REPEAT à l'endroit voulu de fin de répétition (point B).

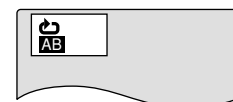

La lecture répétée de la séquence A-B débute.

Pour revenir en lecture normale

Appuyez sur la touche REPEAT MODE jusqu'à ce que l'icône "  " s'affiche.

Remarques :

- La lecture répétée A-B ne fonctionne pas avec les DVD interactifs.
- Certains sous-titres censés s'afficher près des points A ou B peuvent ne pas apparaître (DVD).
- La lecture répétée A-B n'est possible qu'à l'intérieur d'un titre (DVD) ou d'une piste (CD/CD Vidéo).

Pour information :

- Si le point B n'est pas défini avant la fin de la piste ou du titre à l'intérieur desquels le point A a été défini, la fin de cette piste ou de ce titre marque automatiquement le point B.

Changement de langue en bande-son [DVD]

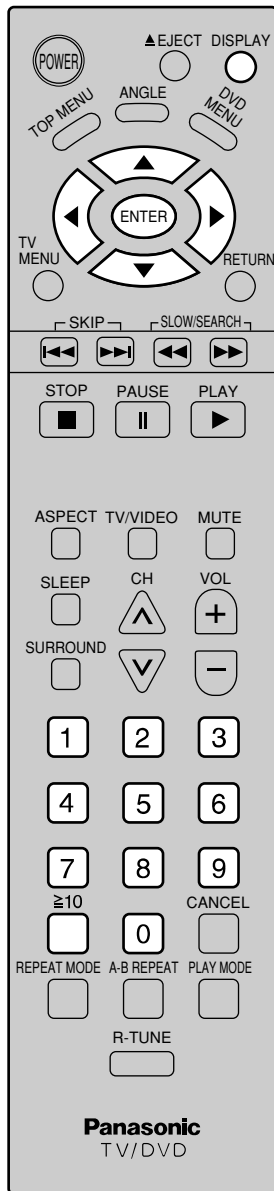

Vous avez la possibilité, si cette fonctionnalité est prévue sur le disque, de choisir une autre langue en bande-son que la langue par défaut. (Voir page 49.) Notez bien que cette opération n'est possible que sur les disques disposant de plusieurs bandes-son de langues différentes.

- 1 Appuyez sur la touche DISPLAY en cours de lecture pour afficher les informations relatives au disque.
L'écran d'informations de lecture s'affiche sur le téléviseur.
 - Si le contenu du DVD ne dispose d'aucune bande-son, le signe " – " s'affiche à la place du code de langue.

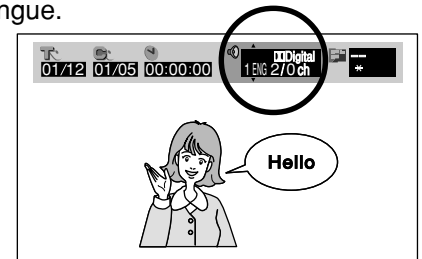

Code de la langue de la bande-son activée.

- 2 Appuyez sur les touches de navigation. (▲ , ▼) pour sélectionner la langue de votre choix.

La sélection de la langue peut aussi se faire via les touches numériques.

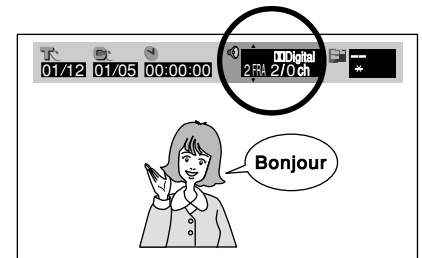

- Appuyez sur DISPLAY pour faire disparaître les informations à l'écran.

Pour information :

- Si vous n'arrivez pas à sélectionner votre langue favorite, même après plusieurs appuis sur les touches de navigation (▲ , ▼), cela signifie que cette langue n'est pas disponible sur le disque.
- Après mise hors tension de l'appareil ou éjection du disque, la bande-son utilisée à la prochaine introduction de ce disque sera la langue sélectionnée par défaut. Si cette langue par défaut n'est pas disponible sur le disque, c'est la bande-son disponible qui est sélectionnée.

Changement de langue des sous-titres [DVD]

Vous avez la possibilité, si cette fonctionnalité est prévue sur le disque, de choisir une autre langue de sous-titres que la langue par défaut. (Voir page 49.)

Notez bien que cette opération n'est possible que sur les disques disposant de plusieurs séries de sous-titres dans des langues différentes.

1 Appuyez sur la touche DISPLAY en cours de lecture pour afficher les informations relatives au disque.

- Si le contenu du DVD ne dispose d'aucuns sous-titres, le signe "—" s'affiche à la place du code de langue.

Code de la langue de sous-titrage activée.

2 Appuyez sur les touches de navigation (◀ , ▶) pour sélectionner la langue de sous-titre de votre choix.

3 Appuyez sur les touches de navigation (▲ , ▼) pour sélectionner la langue de votre choix.

La sélection de la langue des sous-titres peut aussi se faire via les touches numériques.

4 Appuyez sur les touches de navigation (◀ , ▶) pour sélectionner "ON OFF".

5 Appuyez sur les touches de navigation (▲ , ▼) pour mettre en fonction ("ON") ou hors fonction ("OFF") les sous-titres.

Pour afficher ou faire disparaître les sous-titres

Appuyez sur RETURN pour faire disparaître les informations à l'écran.

Pour information :

- Si vous n'arrivez pas à sélectionner votre langue favorite, même après plusieurs appuis sur les touches de navigation (▲ , ▼), cela signifie que cette langue n'est pas disponible sur le disque.
- Après mise hors tension de l'appareil ou éjection du disque, la langue utilisée à la prochaine introduction de ce disque sera la langue sélectionnée par défaut. Si cette langue par défaut n'est pas disponible sur le disque, c'est la langue disponible qui est sélectionnée.

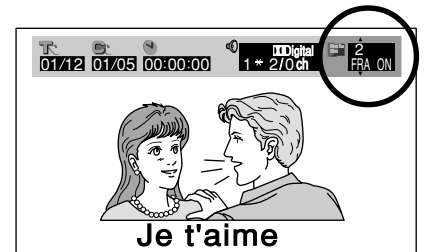
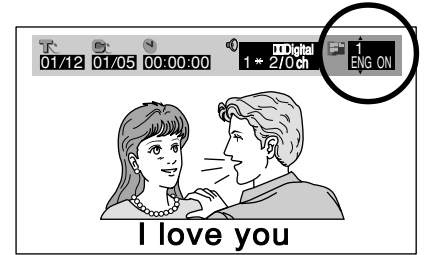

Choix d'un autre angle de vue [DVD]

Certains DVD contiennent des scènes qui ont été filmées simultanément sous plusieurs angles. Avec ces disques, la même scène peut donc être vue de ces différents angles à l'aide de la touche ANGLE. (Les angles de vue disponibles dépendent du disque utilisé.)

1 Appuyez sur la touche ANGLE en cours de lecture.

Numéro de l'angle de vue sélectionné

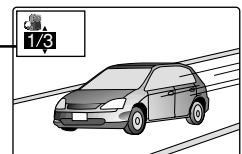

2 Appuyez sur les touches de navigation. (▲ , ▼) pour sélectionner l'angle de votre choix. La sélection de l'angle de vue peut aussi se faire via les touches numériques.

- Appuyez sur ENTER pour faire disparaître les informations à l'écran.

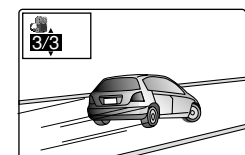

Remarque :

- Cette fonction n'est disponible que pour les disques dont certaines scènes ont été filmées sous plusieurs angles.

Généralités sur l'interface utilisateur graphique

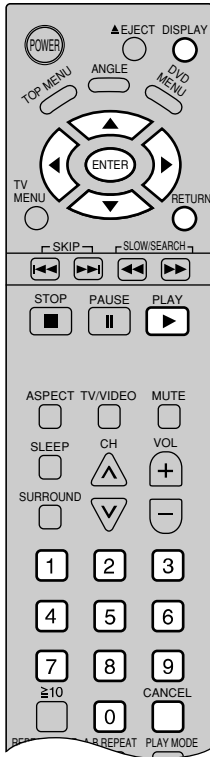

Ce lecteur dispose de plusieurs écrans d'interface utilisateur graphique qui offrent diverses fonctions. Lorsque vous appuyez sur la touche DISPLAY de la télécommande, une "bannière" s'affiche à l'écran.

Le recours aux touches de navigation et à la touche ENTER de la télécommande permet d'obtenir des informations sur le disque (numéros de titre/chapitre/piste, durée de lecture écoulée, langue de la bande-son et des sous-titres et angle de vue) et des informations et commandes de lecture (lecture répétée, mode de lecture, etc.). Certaines icônes sont prévues pour permettre le changement des réglages.

Marche à suivre générique

- 1 Appuyez sur la touche DISPLAY en cours de lecture ou en mode Arrêt. Chaque appui sur cette touche appelle en succession et de façon cyclique les interfaces suivantes.

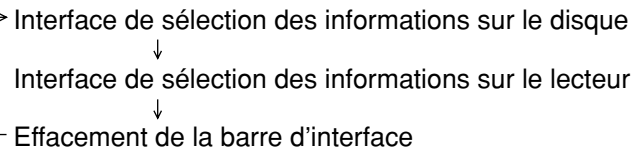

- Certaines fonctions ne sont pas disponibles en mode Arrêt.

- 2 Appuyez sur les touches de navigation (◀ , ▶) pour sélectionner l'option (l'icône) voulue.

- L'icône sélectionnée est entourée d'un cadre jaune dans la barre d'interface.

- 3 Appuyez sur les touches de navigation (▲ , ▼) pour sélectionner le réglage voulu de l'option sélectionnée.

- Pour certaines options, le nouveau réglage entre en vigueur immédiatement, pour d'autres, il est nécessaire d'appuyer sur ENTER ou sur PLAY pour le valider.
- Lorsque le réglage à effectuer est un nombre (par exemple le numéro de titre à lire) les touches numériques peuvent également être utilisées à la place des touches de navigation (▲ , ▼). Lorsque vous indiquez un nombre via les touches numériques, appuyez sur ENTER pour valider votre réglage.

Appuyez sur RETURN pour faire disparaître la barre d'interface.

Exemples de barres d'interface utilisateur

Les illustrations **A**, **B** et **C** vous fournissent des exemples de ces barres d'interface utilisateur graphique.

Les barres disponibles dépendent du disque utilisé.

Pour information :

- Il est possible que les barres d'interface utilisateur graphique ne puissent être affichées lors de la lecture de certains DVD.

A DVD

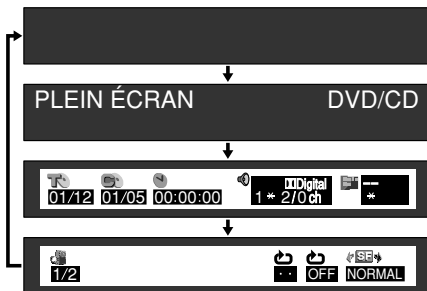

B CD Vidéo

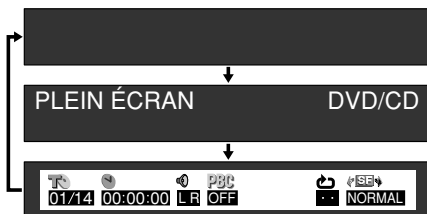

C CD

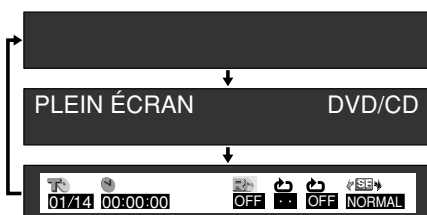

Généralités sur l'interface utilisateur graphique

Interface graphique d'information sur le disque [DVD]

No de titre	Changez le numéro de titre sélectionné à l'aide des touches de navigation (▲, ▼) ou des touches numériques, puis appuyez sur ENTER.
No de chapitre	Changez le numéro de chapitre sélectionné à l'aide des touches de navigation (▲, ▼) ou des touches numériques, puis appuyez sur ENTER.
Durée de lecture écoulée (heures: minutes: secondes)	Changez la durée à l'aide des touches numériques puis appuyez sur ENTER. Exemple : Pour se positionner à " 1 heure 10 min 37 s ", tapez " 11037 ". (Cette fonction est inopérante avec certains disques.)
No d'angle (Voir page 43.)	Changez le numéro d'angle de vue à l'aide des touches de navigation (▲, ▼) ou des touches numériques.
Lecture répétée A-B (Voir page 41.)	Appuyez sur ENTER en cours de lecture pour marquer le point A, puis de nouveau sur ENTER pour définir le point B. La lecture répétée A-B débute. Appuyez encore sur ENTER pour revenir en lecture normale.



No de langue de bande-son (Voir page 42)	Changez le numéro à l'aide des touches de navigation (▲, ▼) ou des touches numériques.		
Codes de langue de bande-son	ENG: Anglais FRA: Français DEU: Allemand ITA: Italien ESP: Espagnol NLD: Néerlandais SVE: Suédois NOR: Norvégien DAN: Danois	POR: Portugais RUS: Russe JPN: Japonais CHI: Chinois KOR: Coréen MAL: Malais VIE: Vietnamien THA: Thaïlandais *: Autre	
Attributs audio	LPCM	96k ou 48k	16b 20b 24b
		1ch-3/2.1ch*	MIC linéaire (" k " signifie kHz et " b " signifie bits.)
	Digital	1ch-3/2.1ch*	Dolby Digital
	DTS	-	Ambiophonie dts

Lecture répétitive (Voir page 41.)	Sélectionnez le mode voulu en cours de lecture via les touches de navigation (▲, ▼).		DVD
	OFF	Lecture normale	
	C	Lecture répétée de chapitre	
	T	Lecture répétée de titre	

Champ sonore	Sélectionnez le mode voulu en cours de lecture via les touches de navigation (▲, ▼). Vous pouvez sélectionner différentes qualités sonores. NORMAL : Qualité sonore normale LIVE : Son apparenté à celui d'un spectacle MOVIE : Son apparenté à celui d'un cinéma CONCERT : Son apparenté à celui d'une salle de concert
---------------------	---

No de langue des sous-titres (Voir page 54)	Changez le numéro à l'aide des touches de navigation (▲, ▼) ou des touches numériques.	
Langue des sous-titres	ENG: Anglais FRA: Français DEU: Allemand ITA: Italien ESP: Espagnol NLD: Néerlandais SVE: Suédois NOR: Norvégien DAN: Danois	POR: Portugais RUS: Russe JPN: Japonais CHI: Chinois KOR: Coréen MAL: Malais VIE: Vietnamien THA: Thaïlandais *: Autre
Activation / désactivation des sous-titres	Sélectionnez "ON" ou "OFF" à l'aide des touches de navigation (▲, ▼).	
	OFF	Sous-titres hors fonction.
	ON	Sous-titres en fonction.

Exemple : 3/2.1 ch

0: Pas d'effet sur les graves (pour extrêmes-graves)
1: Effet sur les graves (pour extrêmes-graves)

0: Pas d'ambiophonie
1: Ambiophonie mono
2: Ambiophonie stéréo (gauche/droite)

1: Centre
2: Avant gauche + avant droit
3: Avant gauche + avant droit + centre

• La barre d'interface indique le nombre de canaux audio enregistrés sur le disque.

Remarques :

- La lecture répétée ne fonctionne pas avec les DVD interactifs ou lors de la lecture par menu d'un CD Vidéo doté du mode PBC.
- La lecture répétée A-B ne fonctionne pas avec les DVD interactifs.
- Il n'est pas possible de changer de mode de lecture via la barre d'interface graphique.

Pour information :

- Les symboles "▲, ▼" figurant autour d'une icône signifient que son réglage peut être modifié par les touches de navigation (▲, ▼).



Généralités sur l'interface utilisateur graphique

Interface graphique d'information sur le disque [CD/CD Vidéo]

No de piste	Changez le numéro de piste sélectionné à l'aide des touches de navigation (▲ , ▼) ou des touches numériques, puis appuyez sur ENTER.										
Durée de lecture écoulée (minutes: secondes)	<p>Plusieurs durées peuvent être visualisées via les touches (▲ , ▼).</p> <p>Durée de lecture écoulée ← → Durée restante de la piste</p> <p>↑ ↓ Durée restante du disque ← →</p> <p>Cette fonction est disponible avec les disques suivants.</p> <ul style="list-style-type: none"> • CD • CD Vidéo disposant du mode PBC lorsque la lecture n'a pas été lancée par menu (Appuyez sur STOP lorsque le menu du disque apparaît.) • CD Vidéo ne disposant pas du mode PBC (Version 1.1) 										
Lecture aléatoire (Voir page 40.)	<ol style="list-style-type: none"> 1. Appelez l'écran de lecture aléatoire. 2. Appuyez sur les touches de navigation (▲ , ▼) pour faire un choix, puis appuyez sur la touche ENTER. 										
Lecture répétée A-B (Voir page 41.)	Appuyez sur ENTER en cours de lecture pour marquer le point A, puis de nouveau sur ENTER pour définir le point B. La lecture répétée A-B débute. Appuyez encore sur ENTER pour revenir en lecture normale.										
<div style="display: flex; justify-content: space-around;"> <div style="text-align: center;"> <p>(CD)</p> </div> <div style="text-align: center;"> <p>(CD Vidéo)</p> </div> </div>											
Lecture répétitive (Voir page 41.)	<p>Sélectionnez le mode voulu en cours de lecture via les touches de navigation (▲ , ▼).</p> <table border="1"> <tr> <td>OFF</td> <td>Lecture normale</td> <td>CD/ CD Vidéo</td> </tr> <tr> <td>T</td> <td>Lecture répétée d'une piste</td> <td></td> </tr> <tr> <td>A</td> <td>Lecture répétée du disque</td> <td></td> </tr> </table>		OFF	Lecture normale	CD/ CD Vidéo	T	Lecture répétée d'une piste		A	Lecture répétée du disque	
OFF	Lecture normale	CD/ CD Vidéo									
T	Lecture répétée d'une piste										
A	Lecture répétée du disque										
Mode Audio (CD Vidéo seulement)	<p>Changez de mode audio via les touches (▲ , ▼).</p> <table border="1"> <tr> <td>LR</td> <td>Le son du canal gauche est émis sur le HP gauche (L) et le son du canal de droite sur le HP droit (R).</td> </tr> <tr> <td>L</td> <td>Seul le son du canal gauche est émis.</td> </tr> <tr> <td>R</td> <td>Seul le son du canal droit est émis.</td> </tr> </table>		LR	Le son du canal gauche est émis sur le HP gauche (L) et le son du canal de droite sur le HP droit (R).	L	Seul le son du canal gauche est émis.	R	Seul le son du canal droit est émis.			
LR	Le son du canal gauche est émis sur le HP gauche (L) et le son du canal de droite sur le HP droit (R).										
L	Seul le son du canal gauche est émis.										
R	Seul le son du canal droit est émis.										
Champ sonore	<p>Sélectionnez le mode voulu en cours de lecture via les touches de navigation (▲ , ▼). Vous pouvez sélectionner différentes qualités sonores.</p> <p>NORMAL : Qualité sonore normale LIVE : Son apparenté à celui d'un spectacle MOVIE : Son apparenté à celui d'un cinéma CONCERT : Son apparenté à celui d'une salle de concert</p> <ul style="list-style-type: none"> • Cette fonction est inopérante avec le DTS et les CD DTS. • Avec un CD Vidéo, cette fonction n'opère que lorsque le mode audio est LR. 										
Commandes de lecture (CD Vidéo seulement)	OFF	La lecture par menu est désactivée.									
	ON	La lecture par menu est activée.									

Remarques :

- Le numéro de piste et la durée écoulée ne s'affiche pas en lecture par menu des CD Vidéo disposant du mode PBC.
- Il n'est pas possible d'activer ou de désactiver le mode PBC via la barre d'interface graphique.
- La lecture répétée ne fonctionne pas avec les DVD interactifs ou lors de la lecture par menu d'un CD Vidéo doté du mode PBC.
- La lecture répétée A-B ne fonctionne pas avec les DVD interactifs.
- Il n'est pas possible de changer de mode de lecture via la barre d'interface graphique.









Pour information :

- Les symboles " ▲ , ▼ " figurant autour d'une icône signifient que son réglage peut être modifié par les touches de navigation (▲ , ▼)

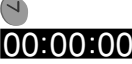

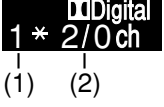
Tableau de référence des icônes de l'interface

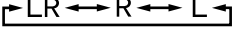
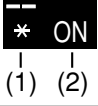



Barre d'information sur le disque

	No de titre (DVD) No de piste (CD, CD Vidéo)	Lorsque vous sélectionnez un numéro et appuyez sur [Set] la lecture du titre ou de la piste débute. (Sélection aussi possible via les touches numériques)
	No de chapitre (DVD)	Lorsque vous sélectionnez un numéro et appuyez sur [Set] la lecture du chapitre débute. (Sélection aussi possible via les touches numériques)
	Durée écoulée (DVD)	Si vous définissez via les touches numériques le point temporel où débiter la lecture, la lecture débute à cet endroit. Exemple: Pour débiter la lecture 1 heure, 6 minutes et 37 secondes après le début du disque, 1 → 10 → 6 → 3 → 7 → appuyez sur [Set].
	Affichage de la durée (CD, CD Vidéo)	En cours de lecture, l'affichage change à chaque appui sur [▲] ou [▼]. Durée écoulée de la piste ↔ Durée restante de la piste ↔ Durée restante du disque
	Informations audio (DVD)	Sur sélection d'un numéro, la lecture débute avec cette bande-son. (1) Langue de bande-son affectée à ce numéro (Voir page 45) (2) Attributs audio affectés à ce numéro (Voir page 45)
	Changement de mode Audio (CD Vidéo)	Sur sélection d'un canal, la lecture débute avec ces attributs. 
	No de sous-titres (DVD)	Sur sélection d'un numéro, les sous-titres s'affichent dans cette langue. (1) Langue de sous-titres affectée à ce numéro (Voir page 45) (2) Mettez les sous-titres en fonction ou hors fonction (ON/OFF).
	Mode PBC (CD Vidéo)	Cette icône indique si la lecture par menu est activée ou non (ON/OFF). (Ce réglage ne peut être modifié).
	No d'angle	Sur sélection d'un numéro, la lecture s'effectue sous cet angle de vue.

Attributs audio

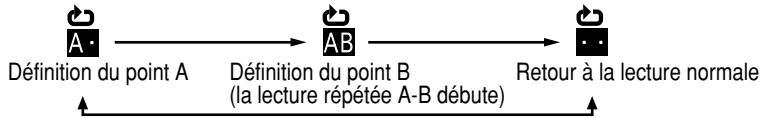
• **LPCM** /  **Digital** / **DTS** :Type de signal • **k** :Fréquence d'échantillonnage • **b** :Nombre de bits • **ch** :Nombre de canaux

Barre d'information sur le lecteur

	Lecture répétée entre A et B	La lecture est répétée entre les deux points désignés. Chaque appui sur [Set] à l'effet cyclique suivant.  Définition du point A Définition du point B (la lecture répétée A-B débute) Retour à la lecture normale • Ceci n'est possible qu'à l'intérieur d'un même chapitre (ou du même titre s'il n'y a pas de chapitres) (DVD) ou de la même piste (CD, CD Vidéo). • Si le chapitre (ou titre) ou la piste se termine avant désignation du point B, le point A est annulé.
	Lecture répétée	Sur sélection du type de lecture, la lecture répétée débute. • Pour les DVD C ↔ T ↔ OFF (Chapitre) (Titre) (Lecture normale) • Pour les CD et CD Vidéo T ↔ A ↔ OFF (Piste) (Disque entier) (Lecture normale)
	Champ sonore	Vous pouvez sélectionner différentes qualités sonores. NORMAL : Qualité sonore normale LIVE : Son apparenté à celui d'un spectacle MOVIE : Son apparenté à celui d'un cinéma CONCERT : Son apparenté à celui d'une salle de concert • Cette fonction est inopérante avec le DTS et les CD DTS. • Avec un CD Vidéo, cette fonction n'opère que lorsque le mode audio est LR.
	Lecture aléatoire (CD)	Activez (ON) ou désactivez (OFF) la lecture aléatoire. Lorsque l'option est activée, la lecture s'effectue dans un ordre aléatoire.

Réglages initiaux

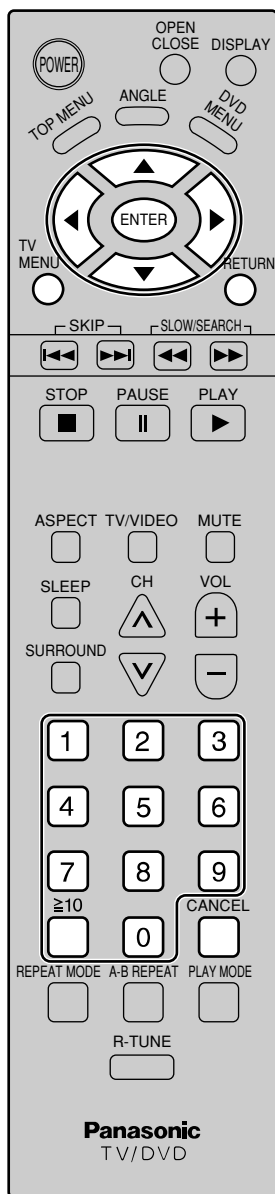

Une fois les réglages initiaux effectués, le lecteur peut être utilisé systématiquement avec les mêmes réglages (surtout pour les DVD). Ces réglages restent mémorisés jusqu'à ce qu'ils soient modifiés, même après passage en mode Veille de l'appareil.

Marche à suivre générique

- 1 Appuyez sur la touche TV MENU en mode Arrêt pour afficher le menu principal.
- 2 Appuyez sur les touches de navigation (◀ , ▶) pour sélectionner CONFIGU.

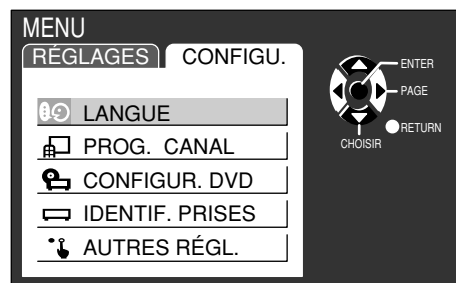

- 3 Appuyez sur les touches de navigation (▲ , ▼) pour sélectionner CONFIGUR. DVD, puis appuyez sur la touche ENTER.

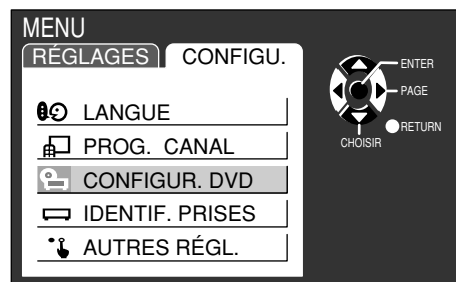

- 4 Appuyez sur les touches de navigation (◀ , ▶ , ▲ , ▼) pour sélectionner le sous-menu de configuration.

Le premier écran de configuration s'affiche.

MENU DISQUE

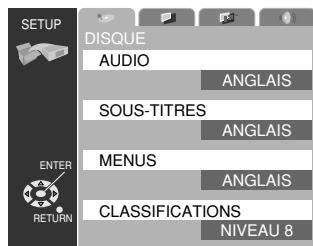

(Voir page 49 à 51)

MENU VIDÉO



(Voir page 51)

MENU AFFICHAGE

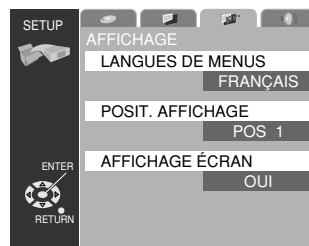

(Voir page 52)

MENU AUDIO

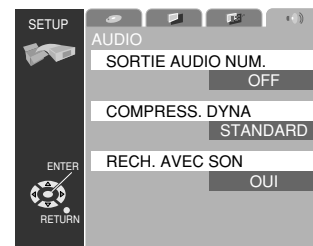

(Voir pages 52 et 53)

MENU DISQUE

Ces réglages vous permettent de choisir la langue à utiliser quand un DVD est reproduit.

Si la langue choisie n'est pas disponible sur le disque, la langue désignée par le disque est sélectionnée. Dans certains cas, une autre langue est sélectionnée par le disque bien que la langue choisie soit enregistrée sur le disque.

■ Appuyez sur les touches de navigation (◀ , ▶) pour choisir le menu DISQUE et pour régler les étapes suivantes.

■ Choix de la langue de la bande-son [DVD]

1 Appuyez sur les touches de navigation (▲ , ▼) pour sélectionner AUDIO, puis appuyez sur la touche ENTER.

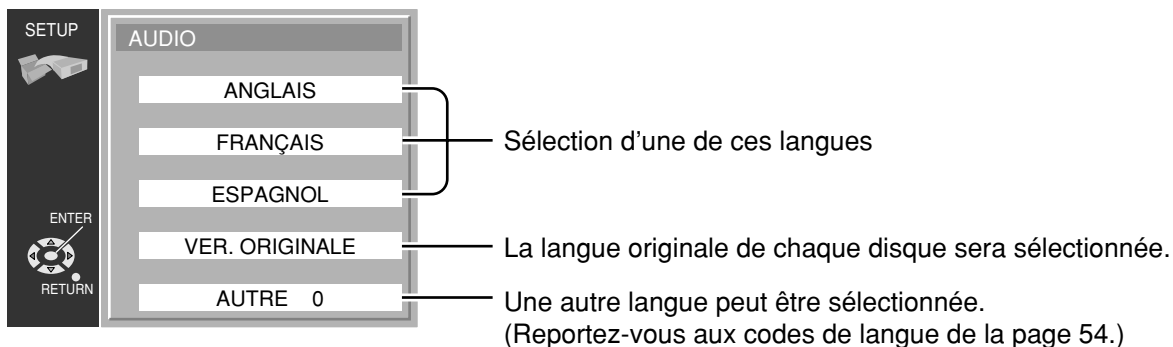

2 Appuyez sur les touches de navigation (▲ , ▼) pour faire un choix, puis appuyez sur la touche ENTER.

- Appuyez sur CANCEL si vous n'avez pas sélectionné la bonne langue.

■ Choix de la langue des sous-titres [DVD]

1 Appuyez sur les touches de navigation (▲ , ▼) pour sélectionner SOUS-TITRES, puis appuyez sur la touche ENTER.

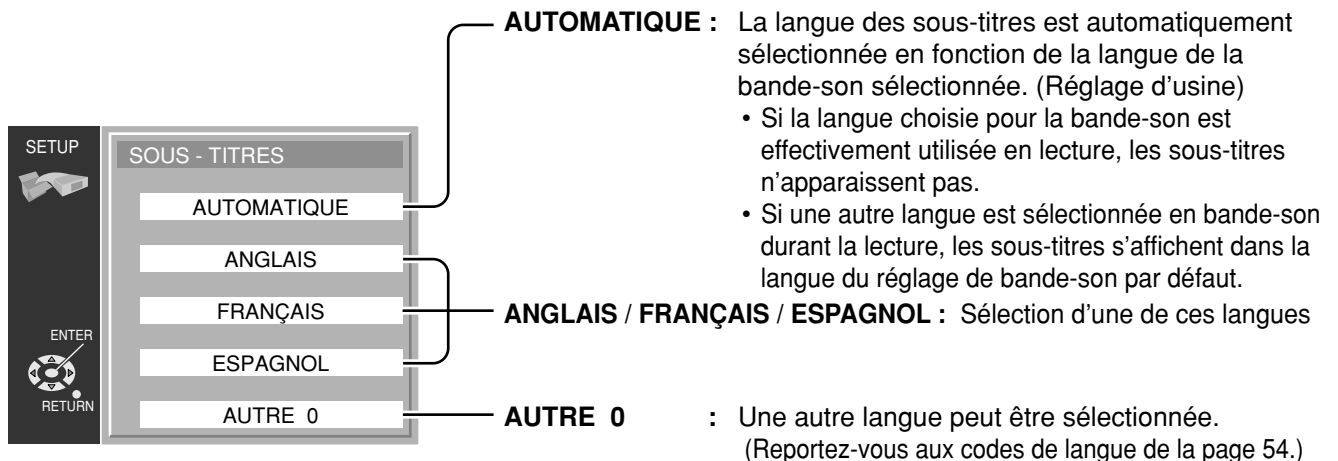

2 Appuyez sur les touches de navigation (▲ , ▼) pour faire un choix, puis appuyez sur la touche ENTER.

- Appuyez sur CANCEL si vous n'avez pas sélectionné la bonne langue.

Réglages initiaux

■ Choix de la langue des menus [DVD]

1 Appuyez sur les touches de navigation (▲ , ▼) pour sélectionner MENUS, puis appuyez sur la touche ENTER.

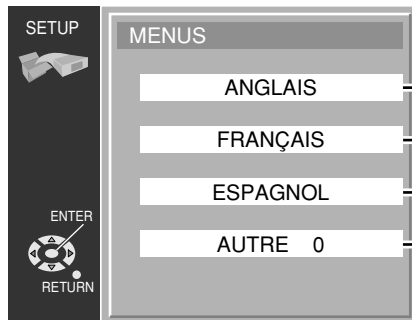

ANGLAIS : L'anglais est sélectionné. (Réglage d'usine)

FRANÇAIS / ESPAGNOL : Sélection d'une de ces langues

AUTRE 0 : Une autre langue de chaque disque sera sélectionnée. (Reportez-vous aux codes de langue de la page 54.)

Remarques :

- Si la langue sélectionnée n'est pas disponible sur le disque, c'est la langue par défaut du disque qui est sélectionnée.
- Appuyez sur CANCEL si vous n'avez pas sélectionné la bonne langue.
- Pour revenir à l'écran de menu précédent, appuyez sur la touche RETURN.

2 Appuyez sur les touches de navigation (▲ , ▼) pour sélectionner le réglage voulu, puis appuyez sur la touche ENTER.

■ Activation du contrôle parental [DVD]

Cette option permet d'empêcher la lecture de certains DVD qui ne conviennent pas à certains publics, notamment les enfants.

- Certains DVD contiennent un code de classification de leur contenu. Si ce code de classification est plus élevé que le code choisi par vous, la lecture du disque est impossible.

1 Appuyez sur les touches de navigation (▲ , ▼) pour sélectionner CLASSIFICATIONS, puis appuyez sur la touche ENTER.



Tapez un mot de passe à 4 chiffres via les touches numériques puis appuyez sur ENTER.

- N'oubliez pas votre mot de passe.
- Mot de passe réglé d'usine : 1111

2 Appuyez sur les touches de navigation (▲ , ▼) pour choisir le niveau souhaité, puis appuyez sur la touche ENTER.

L'écran des réglages initiaux réapparaît.

- Le contrôle parental est en fonction. Tout disque assorti d'un niveau de contenu plus élevé que votre choix ne peut être lu qu'en indiquant le mot de passe.



NIVEAU 8 : Tous les DVD peuvent être lus. (Réglage d'usine)

NIVEAUX 7 à 2 : Les DVD tous publics et pour enfants peuvent être lus. (Les DVD pour adultes sont interdits.)

NIVEAU 1 : Les DVD pour enfants peuvent être lus. (Les DVD pour adultes et tous publics sont interdits.)

● Changement du mot de passe



1 Appuyez sur les touches de navigation (▲ , ▼) pour sélectionner CHANGER LE CODE, puis appuyez sur la touche ENTER.

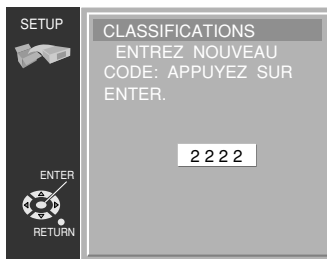

2 Tapez le nouveau mot de passe voulu, puis appuyez sur ENTER.



3 Appuyez sur RETURN pour quitter ce menu.

MENU VIDÉO

■ Choix du rapport d'image (Format)

Sélectionnez le rapport d'image, taille d'écran conventionnelle (4:3) ou d'écran large (16:9), lors du raccordement de votre téléviseur.

1 Appuyez sur les touches de navigation (◀ , ▶) pour sélectionner le menu VIDEO, puis appuyez sur la touche ENTER.

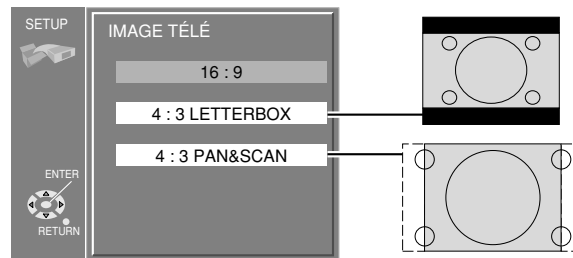

2 Appuyez sur les touches de navigation (▲ , ▼) pour faire un choix, puis appuyez sur la touche ENTER.

“16:9”: Sélectionnez ce réglage quand un téléviseur à écran large est raccordé. (Réglage d'usine).

Sélectionnez ce réglage si le disque est au format 16:9 (Pour écran large, sélectionnez le mode “PLEIN ÉCRAN”)

“4:3 LETTERBOX”: Sélectionnez ce réglage quand un téléviseur conventionnel est raccordé.

Les films en écran large de rapport proche de 16:9 sont affichés avec des bandes noires sur et sous l'image.

“4:3 PAN&SCAN”: Sélectionnez ce réglage quand un téléviseur conventionnel est raccordé. Les films en écran large de rapport proche de 16:9 sont affichés avec les deux bords ou un seul coupés.

- Si les modes Pan & Scan ou Letter Box sont spécifiés sur le disque, cette indication à priorité sur votre réglage.

Réglages initiaux

MENU AFFICHAGE

■ Choix des affichages d'écran

- 1 Appuyez sur les touches de navigation (◀ , ▶) pour sélectionner AFFICHAGE.
- 2 Appuyez sur les touches de navigation (▲ , ▼) pour sélectionner chaque option, puis appuyez sur la touche ENTER.

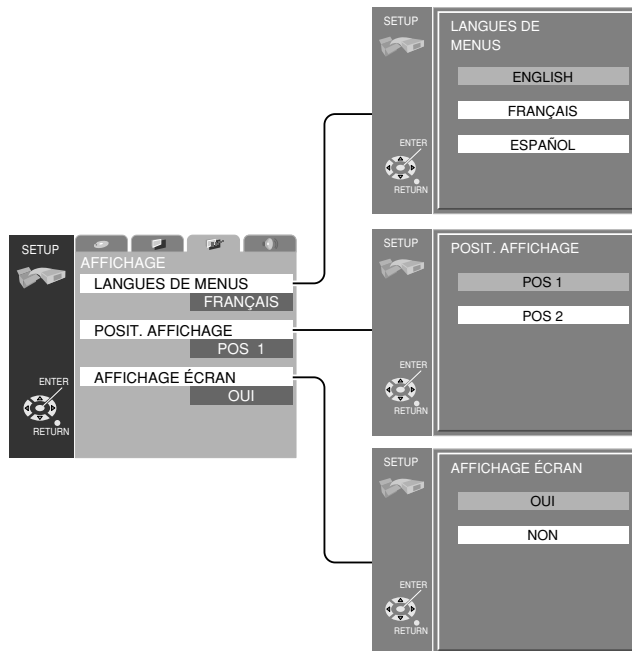

Vous pouvez changer la langue utilisée pour les menus affichés sur l'écran.

ENGLISH: Sélectionné comme langue d'affichage
FRANÇAIS: Sélectionné comme langue d'affichage
ESPAÑOL: Sélectionné comme langue d'affichage

POS 1: Les affichages d'information figurent en haut de l'écran.

POS 2: Par rapport à la "Position 1", les affichages figurent en bas.
(Sélectionnez cette position si affichage est coupé.)

Cette option permet d'activer ou de désactiver l'affichage d'un symbole à l'écran sur commande de type "LECTURE" ou "ARRÊT".

OUI: Les fonctions comme "LECTURE" et "ARRÊT" entraînent l'affichage d'un symbole.

NON: Les fonctions comme "LECTURE" et "ARRÊT" n'entraînent pas affichage.

- Pour revenir à l'écran précédent, appuyez sur la touche RETURN.

MENU AUDIO

■ Choix du signal audio en sortie [DVD]

- 1 Appuyez sur les touches de navigation (◀ , ▶) pour sélectionner le sous-menu AUDIO.
- 2 Appuyez sur les touches de navigation (▲ , ▼) pour sélectionner chaque option, puis appuyez sur la touche ENTER.

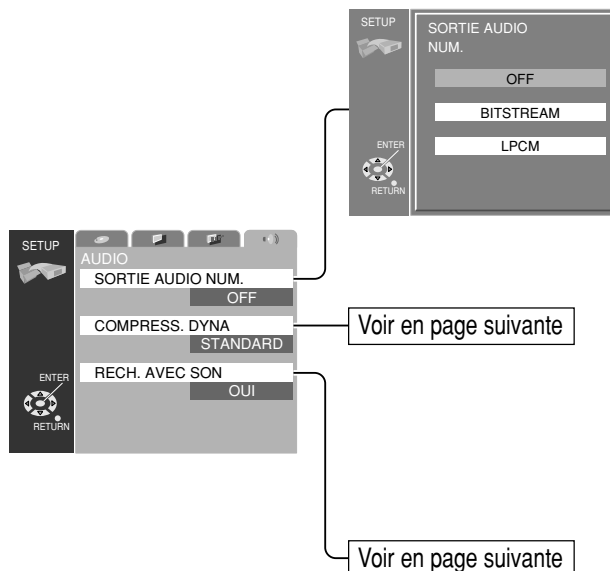

Réglage de la sortie audionumérique

• Cette option permet de sélectionner le type de signal envoyé sur la sortie audio optonumérique de l'appareil, selon le périphérique qui lui est raccordé.

OFF: Pour une liaison audio analogique ➡ Choisissez "OFF".

BITSTREAM : Pour une liaison avec un périphérique numérique doté d'un décodeur Dolby numérique ou DTS ➡ Choisissez "BITSTREAM".

LPCM : Pour une liaison avec un périphérique numérique dépourvu d'un décodeur Dolby numérique ou DTS. ➡ Choisissez "LPCM" (MIC linéaire).

Pour lire un DVD enregistré par MICL (LPCM) avec échantillonnage à 96 kHz, utilisez une liaison analogique en choisissant "OFF". La sortie optonumérique n'est pas compatible avec ce cas. (Lorsque "BITSTREAM" ou "LPCM" est sélectionné, une réduction de numérisation à 48 kHz est effectuée à la fois pour les sorties optonumérique et analogique.)

ATTENTION :

- Pour une liaison numérique avec un périphérique dépourvu d'un décodeur Dolby numérique ou DTS, veillez à choisir "LPCM".
- Si vous choisissez un mauvais réglage, le bruit généré peut nuire à votre ouïe ou endommager vos hauts-parleurs.

- Pour revenir à l'écran de menu précédent, appuyez sur la touche RETURN.

■ Choix du signal audio en sortie [DVD]

- 1 Appuyez sur les touches de navigation (◀ , ▶) pour sélectionner le sous-menu AUDIO.
- 2 Appuyez sur les touches de navigation (▲ , ▼) pour sélectionner chaque option, puis appuyez sur la touche ENTER.

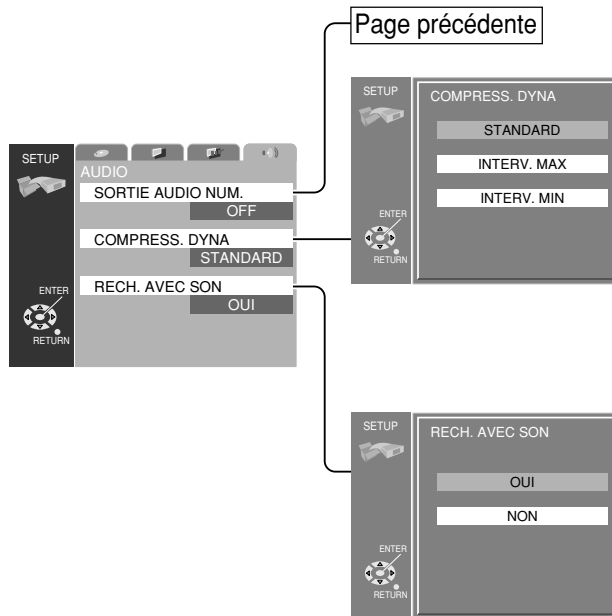

Réglage de la dynamique

Cette option permet de sélectionner la dynamique du DVD (du niveau de volume le plus bas au plus haut).

- Ce réglage n'opère que sur les DVD enregistrés en Dolby Digital.
- STANDARD: Choisissez ce réglage pour bénéficier d'une dynamique équivalente à celle d'une télévision normale.

INTERV. MAX: Choisissez ce réglage pour bénéficier de la dynamique prévue sur le disque.

INTERV. MIN : Choisissez ce réglage pour réduire la différence entre volume maximal et minimal. (Si vous voulez un son puissant même à faible volume, ou limiter les hauts volumes, etc.)

Réglage du volume en avance rapide (recherche)

Cette option permet d'activer ou de désactiver le son lors des avances rapides (vitesse 2x) des DVD et CD Vidéo.

OUI: Le son est émis lors de l'avance rapide (2x).

NON:Aucun son n'est émis lors de l'avance rapide (2x).

- Avec un CD Audio, le son est émis à toutes les vitesses d'avance et de retour rapide, quel que soit le réglage choisi ici.

- Pour revenir à l'écran de menu précédent, appuyez sur la touche RETURN.

Réglages initiaux de configuration DVD

MENUS DE CONFIGURATION	OPTIONS	RÉGLAGES POSSIBLES	Cf. page
DISQUE	AUDIO	ANGLAIS • FRANÇAIS • ESPAGNOL • VERORIGINALE • AUTRE 0	49
	SOUS-TITRES	AUTOMATIQUE • ANGLAIS • FRANÇAIS • ESPAGNOL • AUTRE 0	49
	MENUS	ANGLAIS • FRANÇAIS • ESPAGNOL • AUTRE 0	50
	CLASSIFICATIONS	NIVEAU 8 (Pas de contrôle) • NIVEAU 1 à NIVEAU 7	50
	CODE	Nombre à 4 chiffres (Réglage d'usine : 1111)	51
VIDÉO	IMAGE TÉLÉ	16 : 9 • 4 : 3 LETERBOX • 4 : 3 PAN&SCAN	51
AFFICHAGE	LANGUES DE MENUS	ENGLISH • FRANÇAIS • ESPANÓL	52
	POSIT. AFFICHAGE	POS 1 • POS 2	52
	AFFICHAGE ÉCRAN	OUI • NON	52
AUDIO	SORTIE AUDIO NUM.	OFF • BITSTREAM • LPCM	52
	COMPRESS. DYNA	STANDARD • INTERV. MAX • INTERV. MIN	53
	RECH. AVEC SON	OUI • NON	53

■ Réglage initial (Réglage d'usine)















Liste des codes de langue

Utilisez ces codes numériques pour définir les réglages initiaux de langue pour la bande-son, les sous-titres et les menus. (Voir page 49 et 50)

Code	Langue	Code	Langue	Code	Langue	Code	Langue
6565	Afar	7079	Féroïen	7678	Lingala	8375	Slovaque
6566	Abkhase	7082	Français	7679	Laotien	8376	Slovène
6570	Afrikaans	7089	Frison	7684	Lituanien	8377	Samoan
6577	Amharique	7165	Irlandais	7686	Letton	8378	Shona
6582	Arabe	7168	Gaélique écossais	7771	Malgache	8379	Somali
6583	Assamais	7176	Galicien	7773	Maori	8381	Albanais
6588	Aymara	7178	Galicien	7775	Macédonien	8382	Serbe
6590	Azéri	7185	Goujrati	7776	Malayalam	8385	Sundanais
6665	Bashkir	7265	Haoussa	7778	Mongol	8386	Suédois
6669	Biélorusse	7273	Hindi	7779	Moldave	8387	Swahili
6671	Bulgare	7282	Croate	7782	Marathe	8465	Tamoul
6672	Bihari	7285	Hongrois	7783	Malais	8469	Telougou
6678	Bengali	7289	Arménien	7784	Maltais	8471	Tadjik
6679	Tibétain	7365	Interlingua	7789	Birman	8472	Thaï
6682	Breton	7378	Indonésien	7865	Nauruan	8473	Tigréen
6765	Catalan	7383	Islandais	7869	Népalais	8475	Turkmène
6779	Corse	7384	Italien	7876	Néerlandais	8476	Tagalog
6783	Tchèque	7387	Hébreu	7879	Norvégien	8479	Tonga
6789	Gallois	7465	Japonais	7982	Oriya	8482	Turc
6865	Danois	7473	Yiddish	8065	Pendjabi	8484	Tatar
6869	Allemand	7487	Javanais	8076	Polonais	8487	Tchi
6890	Bhouthanais	7565	Géorgien	8083	Pachtou	8575	Ukrainien
6976	Grec	7575	Kazakh	8084	Portugais	8582	Ourdou
6978	Anglais	7576	Groenlandais	8185	Quetchua	8590	Ouzbek
6979	Esperanto	7577	Khmer	8277	Rhéo-roman	8673	Vietnamien
6983	Espagnol	7578	Kannara	8279	Roumain	8679	Volapük
6984	Estonien	7579	Coréen	8285	Russe	8779	Wolof
6985	Basque	7587	Cachemiri	8365	Sanskrit	8872	Xhosa
7065	Perse	7585	Kurde	8368	Sindhi	8979	Yorouba
7073	Finnois	7589	Kirghiz	8372	Serbo-croate	9072	Chinois
7074	Fiji	7665	Latin	8373	Cinghalais	9085	Zoulou

Format des images sur votre téléviseur (rapports d'aspect)

Le format des images affichées dépend du type de programme visionné et du téléviseur.

Type de programme	Type de téléviseur (mode Écran)			
	4:3	16:9 (mode "PLEIN ÉCRAN")	16:9 (mode "ZOOM")	16:9 (mode "AUTO")
Écran large (type Pan & Scan) 	Les bords droit et gauche sont coupés. 	Plein écran 	Les bords supérieur et inférieur sont coupés. 	Plein écran 
Format télévision (4:3) 	Plein écran 	Image élargie 	Les bords supérieur et inférieur sont coupés. 	Pleine image (avec bandes noires à droite et à gauche) 
Format télévision (4:3, Boîte à lettres) 	Bandes noires en haut et en bas (Boîte à lettres) 	Image élargie (avec bandes noires en haut et en bas) 	Plein écran 	Image dont seules les portions latérales gauche et droite sont élargies (avec bandes noires en haut et en bas) 

- Les formats d'image affichés et les noms de chaque mode d'écran dépendent du fabricant et du type du téléviseur utilisé. Consultez le mode d'emploi de votre téléviseur.

Pour information :

- **Boîte à lettres (Letterbox)**

Des bandes noires sont insérées en haut et en bas de l'écran pour combler les parties de l'écran non recouvertes par l'image.

- **Pan and scan**

Une partie de l'image au format large (soit les deux bords, soit un seul bord) est automatiquement coupée pour remplir entièrement l'écran.

Dépannage

Avant de demander l'intervention du service après-vente sur ce combiné télé DCL/DVD, recherchez dans le tableau ci-dessous les symptômes éventuels du problème que vous rencontrez.

Il est tout à fait possible qu'en modifiant un réglage, vous parveniez à résoudre le problème.

Si vous avez un doute sur un point ou si la solution proposée dans le tableau ne résout pas votre problème, contactez votre revendeur pour qu'il vous propose une solution.

Programmes de télévision (VHF, UHF)

Symptôme	Cause probable et solution	Page
L'appareil ne se met pas sous tension	<ul style="list-style-type: none"> Le cordon secteur est-il débranché de la prise de courant ? Si le téléviseur ne s'allume via la télécommande, est-il bien sous tension au niveau du poste lui-même ? 	– 13
La télécommande ne fonctionne pas	<ul style="list-style-type: none"> Ses piles sont-elles épuisées ou installées selon la mauvaise polarité ? La cellule de réception de télécommande sur le téléviseur est-elle éclairée par une lumière assez forte provenant d'une lampe fluorescente ou autre ? Vous servez-vous bien de la télécommande livrée avec cet appareil ? (L'appareil ne peut pas fonctionner avec une autre télécommande.) 	7 – –
L'image tremble ou n'est pas nette	<ul style="list-style-type: none"> Constatez-vous une détérioration, une coupure ou le débranchement de l'antenne ou du câble d'antenne ? Le câble d'antenne est-il correctement branché ? 	– 8, 9
Il y a des tâches à l'écran, ou l'image tremble	<ul style="list-style-type: none"> L'appareil est-il affecté (par des parasites ou des ondes électromagnétiques) par une source externe (automobiles, trains, lignes à haute tension, néons, moteurs électriques, châssis magnétisé, volets en fer, etc.) ? <ul style="list-style-type: none"> Mettez l'appareil hors tension et testez-le après l'avoir déplacé. Si cela ne donne aucun résultat, un coffrage de protection contre les ondes électromagnétiques est requis. 	–
L'image s'affiche en double ou en triple	<ul style="list-style-type: none"> L'orientation de l'antenne a-t-elle changée ? Est-il possible que des ondes électromagnétiques soient réfléchies par des montagnes ou des immeubles ? 	–
Des motifs de couleur s'affichent, ou bien il n'y a plus de couleur	<ul style="list-style-type: none"> L'appareil est-il affecté par un autre téléviseur (interférences électromagnétiques) ? <ul style="list-style-type: none"> Le déplacement du téléviseur à un autre endroit peut améliorer les choses. 	–
Une seule chaîne n'est pas affichée correctement	<ul style="list-style-type: none"> Le réglage fin de cette chaîne a-t-il été fait ? 	–
Le numéro de chaîne disparaît de l'écran	<ul style="list-style-type: none"> Avez-vous appuyé sur la touche DISPLAY ? <ul style="list-style-type: none"> Appuyez de nouveau sur la touche DISPLAY. Si l'appareil est commuté sur une entrée externe et qu'aucun signal n'arrive sur cette entrée, le numéro de chaîne disparaît. 	19
Lorsque l'image est instable, l'écran devient tout blanc pendant quelques instants	<ul style="list-style-type: none"> Ce phénomène se produit lorsque le signal qui pilote l'écran à cristaux liquides disparaît momentanément, et ce n'est donc pas un défaut. 	–
L'écran devient noir quelques instants au changement de chaîne	<ul style="list-style-type: none"> Pour masquer le "bruit" vidéo émis lors du changement de chaîne, l'écran passe en effet au noir pendant un instant. 	–
Le téléviseur fait parfois entendre un sifflement	<ul style="list-style-type: none"> Si l'affichage et le son des programmes est normal, ce son émane de la légère dilatation et contraction du coffret du téléviseur lors des variations de température. Il n'affecte en rien les performances de l'appareil. 	–
L'image tremble lorsqu'un signal vidéo externe est sélectionné	<ul style="list-style-type: none"> Lorsque vous passez sur une entrée vidéo externe, ce phénomène peut en effet se produire s'il n'y a pas de signal présent sur cette entrée. 	10, 18
Il n'y a pas d'image dans la partie haute et la partie basse de l'écran	<ul style="list-style-type: none"> Dans le cas de programmes de format plus large que 16:9 (cinémascope, etc.), il est normal que le haut et le bas de l'écran reste noir. 	21
Le haut et le bas de l'image ont disparu après activation du zoom	<ul style="list-style-type: none"> Le positionnement de l'image à l'écran a-t-il été réglé pour un décalage vers la gauche ? <ul style="list-style-type: none"> Si c'est le cas, réglez à nouveau le positionnement de l'image à l'écran. 	24

Programmes de télévision (VHF, UHF)

Symptômes	Cause probable et solution	Page
Une bande noire apparaît momentanément lorsqu'on sélectionne des canaux vidéo	<ul style="list-style-type: none"> • Ce phénomène est dû au bruit vidéo généré lors du changement de canal. 	–
Les teintes sont parfois délavées et les couleurs non uniformes	<ul style="list-style-type: none"> • Lorsque vous faites un arrêt sur une image très claire (des vêtements blancs, par exemple), il se peut qu'elle n'apparaisse pas entièrement colorée. Il ne s'agit pas d'un défaut. L'effet disparaît lorsque l'image très claire est remplacée par une image plus normale. 	–
Les bords de l'écran, des fenêtres ou des barres d'interface sont courbés	<ul style="list-style-type: none"> • Ils peuvent en effet apparaître courbés en fonction du programme regardé et de la luminosité de l'écran. Il ne s'agit pas d'un défaut. 	–
Les images du périphérique connecté ne s'affichent pas	<ul style="list-style-type: none"> • Tous les câbles sont-ils correctement branchés dans les connecteurs correspondants ? <ul style="list-style-type: none"> ➔ Vérifiez le branchement de tous les connecteurs. 	8-10
Lors de l'utilisation d'un logiciel de jeu, certaines parties de l'image sont coupées	<ul style="list-style-type: none"> • Si l'agrandissement automatique ou le mode Zoom est activé, le haut et le bas de l'image peuvent en effet être coupés. <ul style="list-style-type: none"> ➔ Changez de mode d'écran et choisissez "PLEIN ÉCRAN" ou "NORMAL". 	21, 24
L'appareil est très chaud au toucher	<ul style="list-style-type: none"> • L'appareil génère de la chaleur et certaines de ces parties peuvent atteindre en effet une température élevée. Cela ne pose pas de problème de performances ou de qualité. • Installez l'appareil dans un lieu correctement ventilé. Ne recouvrez pas les ouïes de ventilations avec quoi que ce soit (napperon, etc.), et ne placez pas l'appareil sur un autre (par exemple le magnétoscope). 	–

Lecteur de DVD

Symptômes	Cause probable et solution	Page
Lorsqu'on appuie sur la touche PLAY, la lecture ne se lance pas ou alors elle s'arrête rapidement	<ul style="list-style-type: none"> • Y a-t-il de la condensation sur l'appareil ? (Dans ce cas, laissez-le sécher 2 ou 3 heures.) • Avez-vous introduit un disque d'un autre type qu'un DVD, un CD Audio ou un CD Vidéo ? • Si le disque est sale, nettoyez-le. • Veillez à introduire le disque correctement, c'est-à-dire côté étiquette vers l'avant du téléviseur. 	–
Pas de son, ou le son est anormal	<ul style="list-style-type: none"> • Si l'appareil est raccordé à un amplificateur externe, mettez en fonction l'envoi du signal DVD vers la sortie. • Vérifiez les connexions et les réglages audio. • Aucun son n'est émis en mode Pause, Arrêt sur image ou Ralenti 	–
Les touches ne fonctionnent pas	<ul style="list-style-type: none"> • L'action correspondante est peut-être interdite en fonction du disque. • Si les touches ne fonctionnent pas du tout, essayez de mettre l'appareil hors tension (à l'aide du bouton situé sur l'appareil lui-même) puis de nouveau sous tension. Le dysfonctionnement peut être dû à la foudre, à l'électricité statique, etc. 	–
Les messages ne s'affichent pas à l'écran	<ul style="list-style-type: none"> • Activez l'option d'affichage des réglages d'écran. 	48, 52
Les barres d'interface utilisateur graphique sont coupées	<ul style="list-style-type: none"> • Modifiez la position de la barre d'interface via l'option position d'affichage des réglages d'écran. 	
L'image est brouillée pendant l'avance ou le retour rapide	<ul style="list-style-type: none"> • Un certain brouillage est normal. Il ne s'agit pas d'un défaut. 	–
La lecture ne se lance pas, même après sélection d'un titre	<ul style="list-style-type: none"> • Certains titres ne peuvent être lus si un contrôle parental a été activé. 	50, 51
Le disque est chaud lorsqu'il est éjecté	<ul style="list-style-type: none"> • Cela ne pose pas de problème de performances ou de qualité. 	–
Les sous-titres ne s'affichent pas	<ul style="list-style-type: none"> • Aucuns sous-titres ne sont enregistrés sur le DVD. • Si les sous-titres ne sont pas en fonction sur le lecteur, inversez le réglage pour les mettre en fonction. 	45

Dépannage

Lecteur de DVD

Symptômes	Cause probable et solution	Page
Il est impossible de choisir une langue de bande-son ou de sous-titres	• Le DVD utilisé n'est pas multilingue.	45
L'angle de vue ne peut pas être modifié	• Même avec un DVD, le changement d'angle de vue n'est pas possible aux endroits où il n'a pas été prévu.	43
La langue de bande-son ou de sous-titres par défaut n'est pas utilisée	• Le DVD utilisé n'est pas multilingue.	45
Le disque ne peut pas être éjecté	• Le verrouillage est-il en fonction ?	20

Foire aux questions (questions-réponses)

Question	Réponse	Page
Puis-je enregistrer les vidéo ?	• Presque tous les DVD disposent d'une protection contre la copie ; l'enregistrement de leur contenu n'est donc pas possible.	–
Puis-je lire les disques ne comportant pas de code de zone ?	• Le code de zone représente la garantie que le disque est conforme au standard DVD. Les disques non conformes au standard ne peuvent pas être lus.	32
Les fonctions spotlight et texte en temps réel sont-elles disponibles ?	• Non, elles ne peuvent être utilisées sur cet appareil.	–
Le volume sonore semble inférieur à celui de la télévision, de la radio, etc.	• Les signaux audio Dolby Digital ont une dynamique très ample (la plage qui va du volume le plus faible au volume le plus fort) ; c'est pourquoi, le plus souvent, leur volume sonore paraît faible.	–
Puis-je lire des DVD achetés à l'étranger ?	• Si le code de zone du disque est "ALL" ou "1" et s'il est au standard NTSC, il peut être lu.	–
Puis-je lire des supports vidéo ou des CD achetés à l'étranger ?	• Elles peuvent être lues si elles sont au format NTSC.	–
Puis-je lire des CD-R, DVD-R et DVD-RAM?	• Non. (Elles ne sont pas compatibles avec cet appareil.) Si vous n'êtes pas sûr de la compatibilité d'autres disques, vérifiez leur logo. Certains titres ne peuvent être lus si un contrôle parental a été activé.	–

Entretien

Pour nettoyer cet appareil, essuyez-le avec un chiffon doux et sec

Si les surfaces sont très sales, utilisez un chiffon doux trempé dans un mélange de savon liquide et d'eau ou dans une solution diluée de détergent.

- Utilisez du liquide de nettoyage de lunettes pour retirer les saletés tenaces de l'écran DCL.
- N'utilisez jamais d'alcool, de diluant à peinture ou de benzine pour nettoyer cet appareil.
- Avant d'utiliser des lingettes pré-imprégnés de produit, lisez les instructions fournies avec celles-ci.

ATTENTION :

Si de l'eau ou une substance similaire pénètre dans l'écran via la surface de l'écran, cela peut entraîner une panne du téléviseur.

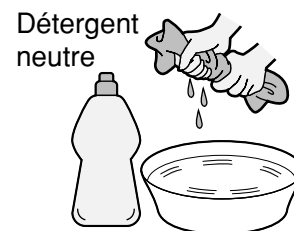

Caractéristiques techniques

Alimentation électrique		120 V CA, 60 Hz
Consommation de courant		Consommation moyenne : 40 W (intensité maximale 2,5 A) En veille : 0,8 W
Écran à cristaux liquides (DCL)		Écran TFT 11 pouces, rapport 16:9, 854 × 480 points, 409 920 pixels
Dimensions de l'écran		244 mm (l) × 137 mm (h) × 280 mm (diagonale)
Nombre de chaînes mémorisables		VHF : 12 chaînes – UHF : 56 chaînes – Câble/satellite : 125 chaînes
Son	Haut-parleurs	2 fois 4 cm × 2,8 cm
	Sortie audio	2 W [1 W + 1 W] (10 % DTH) Réponse en fréquence de 35 Hz à 16 kHz
	Connexion casque	Prise M3 de 3,5 mm (16 à 32 ohms)
FONCTIONNALITÉS		Lecteur de DVD
Disques lus		Disques DVD-VIDEO/DVD-AUDIO 12 cm simple face, simple couche 12 cm simple face, double couche 12 cm double face, simple couche 8 cm simple face, simple couche 8 cm simple face, double couche 8 cm double face, simple couche Disques CD-AUDIO (CD-DA) et CD-VIDÉO Disques de 12 cm Disques de 8 cm
Accessoires fournis		
	Télécommande	TNQC284 Piles : 2 piles LR03/AAA
	Adaptateur secteur	Adaptateur secteur : N0JEHK000001 Cordon secteur : K2CA2EA00005
Conditions ambiantes de fonctionnement		Température : De 5 ° à 35 ° C Humidité : De 20 % à 80 % (sans condensation)
Connecteurs		
	ENTRÉE VIDÉO	S-VIDEO (Mini-prise à 4 broches) Y : 1 Vc-c (75 W) C : 0,286 Vc-c (75 W) VIDEO (Prise à broches) 1 Vc-c (75 W) AUDIO L-R (2 × Prise à broches) 0,5 Vrms
	SORTIE DVD	S-VIDEO (Mini-prise à 4 broches) Y : 1 Vc-c (75 W) C : 0,286 Vc-c (75 W) AUDIO L-R / DIGITAL AUDIO (Prise STEREO M3) 1,3 Vrms (1 kHz, 0 dB) / BTSTREAM, MIC linéaire
Dimensions (l × h × p)		
	Avec socle	325 mm × 251 mm × 170 mm
	Sans socle	325 mm × 217 mm × 69 mm
Poids (Masse)		Environ 3,2 kg

Remarque :

- La forme et les caractéristiques du produit peuvent être modifiées sans préavis. Le poids et les dimensions fournis sont approximatifs.

Ce produit dispose d'une technologie de protection contre la copie couverte par des brevets américains et des droits de propriété intellectuelle appartenant à Macrovision Corporation et à d'autres détenteurs. L'utilisation de cette technologie de protection contre la copie doit être autorisée par Macrovision Corporation et elle est réservée à un usage familial et à d'autres usages pareillement limités, sauf autorisation contraire de Macrovision Corporation. La rétroanalyse ou le désassemblage de cette technologie sont interdits.

Consignation du numéro de série

La référence de modèle et le numéro de série de ce produit se trouvent sur sa face arrière. Notez ce numéro de série dans l'espace réservé à cet effet ci-dessous et conservez ce manuel et votre facture comme preuve de votre achat, pour aider à identifier l'appareil en cas de perte ou de vol et pour recours à la garantie.

Modèle TC-11LV1

Numéro de série

Panasonic Consumer Electronics Company, Division of Matsushita Electric Corporation of America
One Panasonic Way Secaucus
New Jersey 07094

Panasonic Sales Company, Division of Matsushita Electric of Puerto Rico Inc. ("PSC")
Ave. 65 de Infanteria, Km 9.5
San Gabriel Industrial Park,
Carolina, Puerto Rico 00985

Panasonic Canada Inc.
5770 Ambler Drive
Mississauga, Ontario
L4W 2T3