

Panasonic®

Mode d'emploi de base

Appareil photo numérique/
Kit d'objectif/Ensemble Double Objectif/Boîtier

Modèle n° **DMC-GF3C/DMC-GF3K**
DMC-GF3W/DMC-GF3



Lire intégralement ces instructions avant d'utiliser l'appareil.



Des informations plus
détaillées sur les
opérations de cet appareil
photo sont contenues dans le "Mode
d'emploi des caractéristiques avancées
(format PDF)" présent sur le CD-ROM
fourni. Installez-le sur votre ordinateur
pour le lire.



Web Site: <http://www.panasonic-europe.com>



VQT3Q86

À notre clientèle,

Nous vous remercions d'avoir choisi un appareil photo numérique Panasonic. Veuillez lire attentivement ce manuel et le conserver à portée de main pour vous y référer chaque fois que vous en aurez besoin. Remarquer que notamment les commandes, les composants et les menus de votre appareil photo peuvent différer quelque peu de ceux illustrés dans le présent manuel.

Respectez scrupuleusement les lois en matière de droits d'auteur.

- L'enregistrement de cassettes ou de disques préenregistrés ou d'autres matériels publiés ou diffusés à des fins autres que votre usage personnel pourraient constituer une infraction aux lois en matière de droits d'auteur. Même à des fins d'usage privé, l'enregistrement de certains matériels pourrait faire l'objet de restrictions.

Précautions à prendre

AVERTISSEMENT:

POUR RÉDUIRE LES RISQUES D'INCENDIE, DE CHOC ÉLECTRIQUE OU D'ENDOMMAGEMENT DU PRODUIT,

- **N'EXPOSEZ PAS CET APPAREIL A LA PLUIE, A L'HUMIDITÉ, AUX ÉCLABOUSSURES ET NE PLACEZ PAS D'OBJET REMPLI D'EAU, TEL QU'UN VASE, PRÈS DE L'APPAREIL.**
- **N'UTILISEZ QUE LES ACCESSOIRES RECOMMANDÉS.**
- **NE RETIREZ PAS LE CACHE (OU L'ARRIÈRE); IL N'Y A AUCUNE PARTIE RÉPARABLE PAR L'UTILISATEUR A L'INTÉRIEUR. VEUILLEZ VOUS ADRESSER A UN PERSONNEL QUALIFIÉ.**

LA PRISE DE COURANT DOIT SE TROUVER À PROXIMITÉ DE L'APPAREIL ET ÊTRE FACILEMENT ACCESSIBLE.

■ Marquage d'identification du produit

Produit	Lieu
Appareil photo numérique	En-dessous
Chargeur de batterie	En-dessous

■ A propos de la batterie

MISE EN GARDE

Une batterie de remplacement inappropriée peut exploser. Ne remplacez qu'avec une batterie identique ou d'un type recommandé par le fabricant. L'élimination des batteries usées doit être faite conformément aux instructions du fabricant.

- Ne pas l'exposer à une source de chaleur ou près d'un feu.
- Ne laissez pas la (les) batterie(s) à l'intérieur d'un véhicule exposé directement à la lumière du soleil, portières et fenêtres fermées, pendant un long moment.

Avvertissement

Il y a des risques d'incendie, d'explosion et de brûlure. Ne pas démonter, chauffer au-delà de 60 °C ou incinérer.

■ A propos du chargeur de la batterie

MISE EN GARDE!

- **N'INSTALLEZ PAS OU NE PLACEZ PAS CET APPAREIL DANS UNE BIBLIOTHEQUE OU UN MEUBLE SIMILAIRE OU EN GENERAL DANS UN ESPACE FERME. ASSUREZ-VOUS QUE L'APPAREIL EST BIEN AERE. POUR EVITER TOUT RISQUE D'ELECTROCUTION OU D'INCENDIE DU A UNE SURCHAUFFE, ASSUREZ-VOUS QU'AUCUN RIDEAU OU AUTRE N'OBSTRUE LES ORIFICES D'AERATION.**
- **N'OBSTRUEZ PAS LES OUVERTURES D'AERATION DE L'APPAREIL AU MOYEN DE JOURNAUX, NAPPES, RIDEAUX ET SIMILAIRES.**
- **NE PLACEZ PAS DE SOURCES DE FLAMMES NUES, TELLES QUE DES BOUGIES ALLUMÉES, SUR L'APPAREIL.**
- **ELIMINEZ LES BATTERIES DANS LE RESPECT DE L'ENVIRONNEMENT.**

- Le chargeur de la batterie est en veille lorsque le cordon d'alimentation secteur est connecté. Le circuit principal est "vivant" aussi longtemps que le cordon d'alimentation est branché à une prise électrique.

■ Précautions à prendre

- N'utilisez pas d'autres câbles AV à l'exception de celui fourni.
- N'utilisez pas d'autres câbles de connexion USB que celui fourni.
- Assurez-vous de toujours utiliser un véritable mini câble HDMI de Panasonic (RP-CDHM15, RP-CDHM30; en option).
Références: RP-CDHM15 (1,5 m), RP-CDHM30 (3,0 m)

Gardez cet appareil aussi loin que possible des appareils électromagnétiques (comme les fours à micro-onde, les téléviseurs, les consoles vidéo etc.).

- Si vous utilisez cet appareil au-dessous ou à proximité d'un téléviseur, les ondes électromagnétiques pourraient nuire aux images et/ou au son.
- N'utilisez pas cet appareil à proximité d'un téléphone cellulaire car cela pourrait créer des parasites nuisibles aux images et/ou au son.
- Le puissant champ magnétique de haut-parleurs ou de moteurs peut endommager les données enregistrées sur support magnétique et distordre les images.
- Les ondes électromagnétiques émises par un microprocesseur peuvent nuire à cet appareil, en perturbant les images et/ou le son.
- Si cet appareil est perturbé par des ondes électromagnétiques et s'arrête de fonctionner correctement, éteignez cet appareil et retirez la batterie ou débranchez l'adaptateur secteur (modèle DMW-AC8E; en option). Puis remettez la batterie en place ou rebranchez l'adaptateur secteur et rallumez l'appareil.

Ne pas utiliser l'appareil près d'un émetteur radio ou de lignes à haute-tension.

- L'utilisation de cet appareil à proximité d'un émetteur radio ou de lignes à haute tension pourrait nuire à l'image et/ou au son.

Avis aux utilisateurs concernant la collecte et l'élimination des piles et des appareils électriques et électroniques usagés



Apposé sur le produit lui-même, sur son emballage, ou figurant dans la documentation qui l'accompagne, ce pictogramme indique que les piles et appareils électriques et électroniques usagés doivent être séparés des ordures ménagères.

Afin de permettre le traitement, la valorisation et le recyclage adéquats des piles et des appareils usagés, veuillez les porter à l'un des points de collecte prévus, conformément à la législation nationale en vigueur ainsi qu'aux directives 2002/96/CE et 2006/66/CE.

En éliminant piles et appareils usagés conformément à la réglementation en vigueur, vous contribuez à prévenir le gaspillage de ressources précieuses ainsi qu'à protéger la santé humaine et l'environnement contre les effets potentiellement nocifs d'une manipulation inappropriée des déchets.

Pour de plus amples renseignements sur la collecte et le recyclage des piles et appareils usagés, veuillez vous renseigner auprès de votre mairie, du service municipal d'enlèvement des déchets ou du point de vente où vous avez acheté les articles concernés.

Le non-respect de la réglementation relative à l'élimination des déchets est passible d'une peine d'amende.



Pour les utilisateurs professionnels au sein de l'Union européenne

Si vous souhaitez vous défaire de pièces d'équipement électrique ou électronique, veuillez vous renseigner directement auprès de votre détaillant ou de votre fournisseur.

[Information relative à l'élimination des déchets dans les pays extérieurs à l'Union européenne]

Ce pictogramme n'est valide qu'à l'intérieur de l'Union européenne. Pour connaître la procédure applicable dans les pays hors Union Européenne, veuillez vous renseigner auprès des autorités locales compétentes ou de votre distributeur.



Cd

Note relative au pictogramme à apposer sur les piles (voir les 2 exemples ci-contre):

Le pictogramme représentant une poubelle sur roues barrée d'une croix est conforme à la réglementation. Si ce pictogramme est combiné avec un symbole chimique, il remplit également les exigences posées par la Directive relative au produit chimique concerné.

■ Remarque concernant les batteries et piles

Les batteries rechargeables ou piles usagées ne peuvent être ajoutées aux déchets ménagers.

Informez-vous auprès de l'autorité locale compétente afin de connaître les endroits où vous pouvez déposer celles-ci.



Table des matières

Précautions à prendre	2
Accessoires standard	6
Noms et Fonctions des Composants	8
À propos de l'objectif	12
Changement de l'objectif	13
Mise en place de la dragonne	16
Chargement de la batterie	17
• Chargement	17
• Durée approximative de fonctionnement et nombre d'images enregistrables	18
Insertion et retrait de la carte (en option)/la batterie	20
A propos de la Carte	21
• À propos des cartes qui peuvent être utilisées avec cet appareil	21
Paramétrage de l'horodateur (horloge).....	22
Pour sélectionner le Mode Enregistrement.....	23
Prendre une photo	25
Pour prendre des photos en utilisant la Fonction automatique (Mode Auto Intelligent)	26
Ajustez et enregistrez facilement (Mode Auto Plus Intelligent).....	28
Prendre des Photos avec la Fonction de Contrôle de Perte de Focalisation	29
Pour prendre des photos avec vos réglages favoris (Programme mode EA).....	30
Pour enregistrer des films	31
Pour visualiser des photos/films	32
• Visionnage de photos	32
• Photos avec piste sonore	33
Effacement des images	34
Configuration du Menu	35
• Configuration des rubriques du menu.....	36
Compensation de l'exposition.....	38
Prendre des photos en spécifiant le diaphragme/la vitesse d'obturation.....	39
• Réglage automatique de l'exposition avec priorité à l'ouverture	39
• Réglage automatique de l'exposition avec priorité à la vitesse d'obturation	39
• Mode exposition manuelle	40
Pour lire le mode d'emploi (format PDF)	41
Spécifications.....	42

Accessoires standard

Vérifiez que tous les accessoires sont fournis avant d'utiliser l'appareil photo. Les codes des produits sont corrects à compter de juin 2011. Ceux-ci sont susceptibles d'être modifiés.

- 1 Corps de l'Appareil photo numérique
(Celui-ci est appelé **corps de l'appareil photo** dans ce mode d'emploi.)
 - 2 Objectifs interchangeables
"LUMIX G 14 mm/F2.5 ASPH."
(Celui-ci est appelé **objectif** dans ce mode d'emploi. Celui-ci est fixé au corps de l'appareil photo au moment de l'achat.)
 - 3 Capuchon d'objectif
(Celui-ci est fixé à l'objectif interchangeable au moment de l'achat.)
 - 4 Objectifs interchangeables
"LUMIX G VARIO 14–42 mm/F3.5–5.6 ASPH./MEGA O.I.S."
(Celui-ci est appelé **objectif** dans ce mode d'emploi.)
 - 5 Parasoleil
 - 6 Capuchon d'objectif
(Celui-ci est fixé à l'objectif interchangeable au moment de l'achat.)
 - 7 Capuchon d'objectif arrière
(Celui-ci est fixé à l'objectif interchangeable au moment de l'achat.)
 - 8 Capuchon pour le corps de l'appareil photo
(Celui-ci est fixé au corps de l'appareil photo au moment de l'achat.)
 - 9 Bloc batterie
(Appelée **bloc batterie** ou **batterie** dans le texte)
Chargez la batterie avant utilisation.
 - 10 Chargeur de batterie
(Appelée **chargeur de batterie** ou **chargeur** dans le texte)
 - 11 Câble CA
 - 12 Câble AV
 - 13 Câble USB
 - 14 CD-ROM
 - Logiciel:
Utilisez-le pour installer le logiciel sur votre PC.
 - 15 CD-ROM
 - Mode d'emploi
 - 16 Dragonne
 - 17 Stylet
- La carte mémoire SD, la carte mémoire SDHC et la carte mémoire SDXC sont appelées **carte** dans le texte.
 - **La carte est en option.**
 - Les descriptions dans ce mode d'emploi sont basées sur l'objectif interchangeable (H-H014). Concernant les fonctions indisponibles comme le [STABILISAT.], la Fonction de Détection de Direction, les descriptions dans ce mode d'emploi sont basées sur l'objectif interchangeable (H-FS014042).
 - Consultez le revendeur ou le service après vente le plus proche si vous perdez les accessoires fournis. (Vous pouvez acheter les accessoires séparément.)

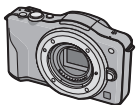
1**DMC-GF3W *3****DMC-GF3C *1****2**

H-H014

3

VYF3371

DMC-GF3K *2**4**

H-FS014042

5

VYC1009

6

VYF3201

7

VFC4315

DMC-GF3K *2 / DMC-GF3 *4**8**

VKF4385

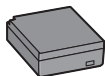
9

DMW-BLE9E

10

DE-A98A

11

K2CQ29A00002

12

K1HY08YY0020

13

K1HY08YY0019

14

VFF0833

15

VFF0833

16

VFC4710

17

VGQ0C14

- *1 Fourni uniquement avec le modèle DMC-GF3C
- *2 Fourni uniquement avec le modèle DMC-GF3K
- *3 Fourni uniquement avec le modèle DMC-GF3W
- *4 Fourni uniquement avec le modèle DMC-GF3

Noms et Fonctions des Composants

■ Boîtier de l'appareil photo

- 1 Capteur
- 2 Flash
- 3 Voyant du retardateur/
Lampe d'assistance pour la mise au point automatique
- 4 Repère d'installation de l'objectif
- 5 Monture
- 6 Tige de verrouillage de l'objectif
- 7 Bouton de déblocage objectif

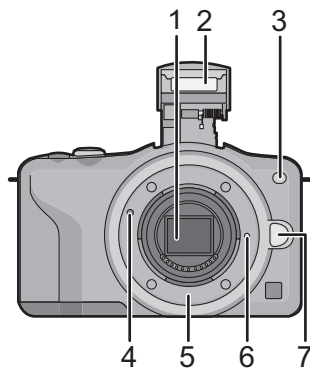

- 8 Touche d'ouverture du flash
- 9 Écran tactile/Écran ACL
- 10 Touche de lecture
- 11 Touche [Q.MENU/Fn]/
Touche Supprimer/Retour
- 12 Touche [MENU/SET]
- 13 Molette de contrôle
- 14 Touches de curseur
▲/Touche de Compensation de l'exposition/
▶/WB (Balance des blancs)
◀/Touche Mode MPA
▼/Touche [MODE D'ENTRAÎNEMENT]
Cette touche, en mode d'enregistrement
d'image, permettra à l'utilisateur de choisir
entre les options suivantes.
Simple/Rafale/Bracketing auto/Retardateur

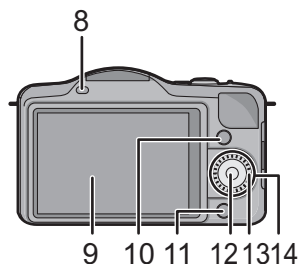

- 15 Œillet de dragonne
- Assurez-vous d'attacher la dragonne en utilisant l'appareil photo pour vous assurer que celui-ci ne tombe pas.
- 16 Prise [HDMI]
- 17 Prise de sortie AV/numérique [AV OUT/DIGITAL]

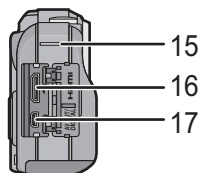

- 18 Microphone
- Ne couvrez pas le microphone avec vos doigts.
- 19 Déclencheur
- 20 Touche film
- 21 Haut-parleur
- Ne couvrez pas le haut-parleur avec vos doigts.
- 22 Marque de référence pour la distance de mise au point
- 23 Touche auto intelligente

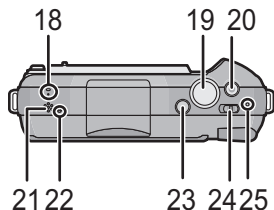

- 24 Interrupteur marche/arrêt de l'appareil photo
- 25 Indicateur d'état
- 26 Réceptacle du trépied
- 27 Couvercle du logement de la carte/batterie
- 28 Cache coupleur c.c.

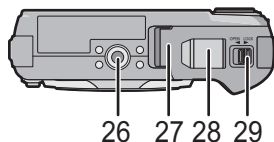

- En utilisant l'adaptateur secteur, assurez-vous que le coupleur c.c. Panasonic (DMW-DCC11; en option) et l'adaptateur secteur (DMW-AC8E; en option) sont utilisés.
 - Assurez-vous d'utiliser un adaptateur secteur de marque Panasonic (DMW-AC8E; en option).
 - Lorsque vous utilisez un adaptateur secteur, employez le câble secteur fourni avec l'adaptateur.
 - Nous vous conseillons d'utiliser une batterie complètement chargée ou l'adaptateur secteur pour enregistrer des films.
 - Si pendant l'enregistrement d'un film à l'aide de l'adaptateur secteur l'alimentation est coupée à cause d'une panne de courant ou parce que l'adaptateur est débranché etc., le film en cours d'enregistrement ne sera pas enregistré.
- 29 Levier de relâche

■ Objectif

H-H014

(LUMIX G 14 mm/F2.5 ASPH.)

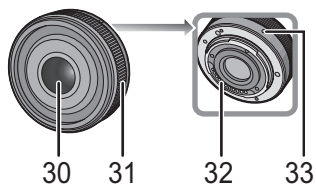

H-FS014042

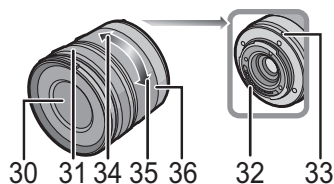

(LUMIX G VARIO 14–42 mm/F3.5–5.6 ASPH./MEGA O.I.S.)



- 30 Surface de l'objectif
- 31 Bague mise au point
- 32 Point de contact
- 33 Repère d'installation de l'objectif
- 34 Téléobjectif
- 35 Grand angle
- 36 Bague zoom

Écran Tactile

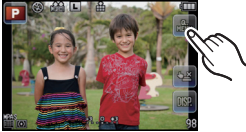
Cet écran tactile détecte la pression.

Toucher de l'écran Pour toucher et relâcher l'écran tactile.	Glissement Un mouvement sans relâcher l'écran tactile.
 <p>Utilisez cette fonction pour effectuer des tâches telles que la sélection des icônes ou des images affichées sur l'écran tactile.</p> <ul style="list-style-type: none">• Pour sélectionner les fonctionnalités à l'aide de l'écran tactile, assurez-vous de toucher le centre de l'icône désirée.	 <p>Ceci est utilisé pour déplacer la zone MPA, la barre coulissante, etc. Ceci peut également être utilisé pour aller à l'image suivante pendant la lecture, etc.</p>

Note

- Si vous utilisez un film de protection pour écran à cristaux liquides disponible dans le commerce, veuillez suivre les instructions qui accompagnent le film. (Certains films de protection pour écran à cristaux liquides peuvent empêcher la visibilité ou la fonctionnalité.)
- Si un film de protection disponible dans le commerce est utilisé, **une petite pression supplémentaire** peut être nécessaire si vous jugez que l'écran tactile n'est pas assez réceptif.
- Evitez que la main qui tient l'appareil photo appuie accidentellement sur l'écran tactile. Cela peut affecter le fonctionnement de celui-ci.
- N'appuyez pas sur l'écran ACL avec une pointe dure, comme celle d'un stylo à bille.
- N'utilisez pas vos ongles.
- Essayez l'écran ACL à l'aide d'un chiffon doux et sec lorsque celui-ci est sali par des empreintes de doigt ou autre.
- N'éraflez pas et n'appuyez pas fortement l'écran ACL.

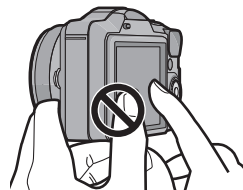

■ A propos du stylet

Il est plus facile d'utiliser le stylet (fourni) pour les opérations détaillées ou lorsqu'il est difficile d'utiliser vos doigts.

- Utilisez uniquement le stylet fourni.
- Ne le laissez pas dans des endroits où des jeunes enfants pourraient l'atteindre.

À propos de l'objectif

■ Objectifs aux caractéristiques de montage Micro Four Thirds™

Cet appareil peut utiliser des objectifs dédiés compatibles avec les caractéristiques de montage des objectifs Micro Four Thirds System (montage Micro Four Thirds).



■ Objectifs aux caractéristiques de montage Four Thirds™

Un objectif avec des caractéristiques de montage Four Thirds peut être utilisé en utilisant un adaptateur (DMW-MA1; en option).



■ Objectifs aux caractéristiques de montage Leica

- Lorsque vous utilisez l'adaptateur de monture M ou l'adaptateur de monture R (DMW-MA2M, DMW-MA3R; en option), vous pouvez utiliser des objectifs interchangeables Leica avec monture M ou monture R.
 - Pour certains objectifs, la distance réelle à laquelle le sujet est mis au point peut légèrement différer de celle estimée.
 - Pour utiliser un adaptateur de montage pour objectif Leica, réglez [SANS OBJECTIF] sur [OUI].

Changement de l'objectif

En changeant l'objectif, vous augmenterez vos possibilités de prises de vue et, encore plus, le plaisir d'utiliser votre appareil photo. Changez l'objectif en utilisant la procédure suivante.

- Vérifiez que l'appareil photo est hors marche.
- Changez les objectifs là où il y a peu de saleté ou de poussière.

Retrait de l'objectif

Préparatifs: Fixer le capuchon d'objectif.

Tout en appuyant sur la touche de déverrouillage de l'objectif (A), tournez l'objectif dans le sens de la flèche jusqu'à ce qu'il s'arrête puis retirez-le.

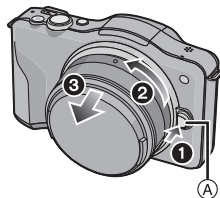

Mise en place de l'objectif

- Préparatifs: Retirez le capuchon d'objectif arrière de l'objectif.
- Si le capuchon du boîtier est en place sur l'appareil photo, retirez-le.

Alignez les repères d'installation de l'objectif (B) (repères rouges) puis tournez l'objectif dans le sens de la flèche jusqu'à ce qu'il clique.

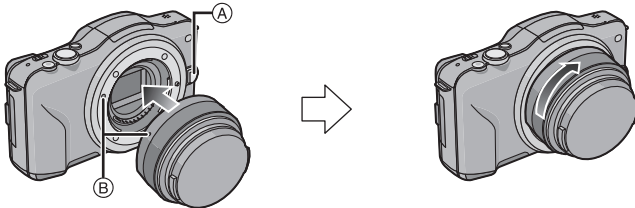

- N'appuyez pas sur la touche de relâche de l'objectif (A) lorsque vous installez un objectif.
- N'essayez pas de mettre en place l'objectif en le tenant penché par rapport au boîtier de l'appareil photo car cela pourrait rayer la monture de l'objectif.
- Veillez à retirer le capuchon d'objectif pour enregistrer.

Note

- N'introduisez pas vos doigts à l'intérieur de la monture lorsque l'objectif et le capuchon du boîtier ont été retirés du boîtier de l'appareil photo.
- Pour empêcher la poussière ou des particules d'adhérer à la partie interne du boîtier de l'appareil photo, mettez en place le capuchon du boîtier ou fixez l'objectif sur la monture du boîtier de l'appareil photo.
- Pour éviter de rayer les points de contact, mettez en place le capuchon arrière de l'objectif sur celui-ci s'il a été retiré ou fixez l'objectif sur le boîtier de l'appareil photo.
- Nous vous conseillons d'installer le capuchon d'objectif ou le protecteur MC (en option) pour protéger la surface de l'objectif en le transportant.



Fixation du parasoleil

À la lumière du soleil ou en contre-jour, le parasoleil diminuera les scintillements et les reflets de l'objectif. Le parasoleil élimine la lumière excessive et augmente la qualité de l'image.

Pour installer le parasoleil (forme tulipe) allant avec l'objectif interchangeable (H-FS014042)

• L'objectif interchangeable (H-H014) ne possède pas de parasoleil.

Insérez le parasoleil dans l'objectif avec les côtés courts en haut et en bas, et tournez dans le sens de flèche jusqu'à ce qu'il s'arrête.

Ⓐ Alignement avec le repère.

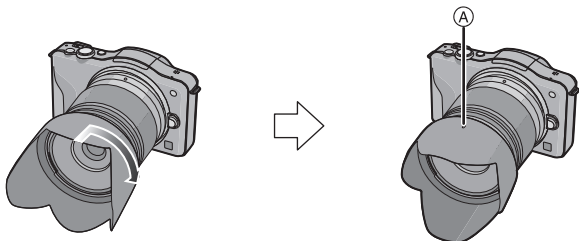

Note

• Pour détacher temporairement et transporter le parasoleil, installez le parasoleil à l'objectif dans le sens contraire.

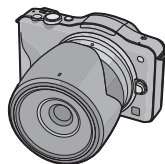

Mise en place de la dragonne

• Nous vous conseillons d'attacher la dragonne en utilisant l'appareil photo pour éviter qu'il tombe.

1 Faites passer la dragonne dans l'œillet présent sur le corps de l'appareil photo.

(A): Œillet de la dragonne

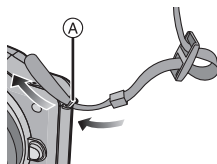

2 Passez l'extrémité de la dragonne à travers l'anneau en suivant la flèche puis passez-la à travers la butée.

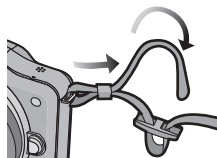

3 Passez l'extrémité de la dragonne à travers le trou de l'autre côté de la butée.

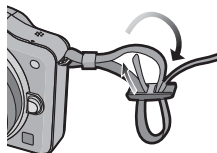

4 Tirez l'autre côté de la dragonne puis vérifiez que ça tient bien.

• Effectuez les étapes **1** à **4** puis attachez l'autre côté de la dragonne.

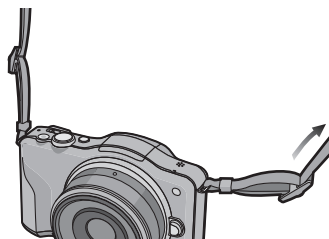

Note

- Utilisez la dragonne en la portant à votre épaule.
 - Ne la passez pas autour du cou.
 - Cela pourrait provoquer des blessures ou des accidents.
- Ne laissez pas la dragonne à la portée d'un enfant.
 - Cela pourrait entraîner un accident s'il se la passait autour du cou.

Chargement de la batterie

■ A propos des batteries utilisables avec cette unité

La batterie qui peut être utilisée avec cette unité est le modèle DMW-BLE9E.

On a pu constater que des batteries de contrefaçon très similaires d'aspect au produit original sont mises en vente sur certains marchés. Certaines de ces batteries ne sont pas protégées de façon appropriée avec une protection interne assurant leur conformité aux normes de sécurité applicables. Il existe un risque d'incendie ou d'explosion avec les batteries en question. Veuillez noter que nous déclinons toute responsabilité en cas d'accident ou de défaut dus à l'utilisation d'une batterie de contrefaçon. Pour être certain d'utiliser des produits sûrs, nous vous conseillons d'utiliser une batterie originale Panasonic.

- Utilisez le chargeur et la batterie dédiés.

Chargement

- La batterie n'est pas chargée lors de l'achat de l'appareil photo. Chargez la batterie avant de l'utiliser.
- Chargez la batterie avec le chargeur à l'intérieur.

1 Fixez la batterie en faisant attention au sens de celle-ci.

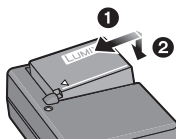

2 Branchez le câble CA.

- Déconnectez le chargeur de la prise électrique et retirez la batterie à la fin du chargement.

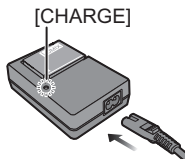

■ A propos de l'indicateur [CHARGE]

Allumé: Il s'allumera pendant le chargement.

Eteint: Il s'éteindra lorsque le chargement sera achevé normalement.

• Lorsque l'indicateur [CHARGE] clignote

– La température de la batterie est trop élevée ou trop basse. Nous vous conseillons de recharger la batterie à une température ambiante située entre 10 °C et 30 °C.

– Les bornes du chargeur ou de la batterie sont sales. Dans ce cas, essuyez-les avec un linge sec.

■ Temps de chargement

Temps de chargement	Env. 180 min
---------------------	--------------

- La durée de chargement indiquée est celle d'une batterie complètement déchargée. Cette durée de chargement peut varier selon l'usage qui a été fait de la batterie. La durée de chargement d'une batterie dans un environnement chaud/froid ou d'une batterie qui n'a pas été utilisée pendant longtemps peut être plus longue que d'habitude.

Durée approximative de fonctionnement et nombre d'images enregistrables

■ Indicateur de l'état de la batterie

L'indicateur de la batterie est affiché à l'écran.



- L'indication passe au rouge et clignote si la charge restante de la batterie est épuisée. (L'indicateur d'état clignote également) Rechargez la batterie ou remplacez-la par une batterie chargée.

■ Pour enregistrer des photos (Par la norme CIPA dans le Mode EA du Programme)

Quand l'objectif interchangeable (H-H014) est utilisé	
Nombre d'images enregistrables	Env. 340 images
Durée d'enregistrement	Env. 170 min

Quand l'objectif interchangeable (H-FS014042) est utilisé	
Nombre d'images enregistrables	Env. 320 images
Durée d'enregistrement	Env. 160 min

Conditions des prises de vues établies par la CIPA

- CIPA est l'acronyme de [Camera & Imaging Products Association].
- Température ambiante: 23 °C/Humidité: 50%RH avec écran à cristaux liquides en fonction.
- Utilisation de la carte mémoire SD de marque Panasonic (2 Go).
- Utilisation de la batterie fournie.
- Démarrage de l'enregistrement 30 secondes après la mise sous tension de l'appareil photo.
- **Prise de vue une fois toutes les 30 secondes**, avec déclenchement du flash une fois sur deux.
- Éteignez l'appareil photo tous les 10 enregistrements et laissez-le jusqu'à ce que la température de la batterie diminue.

Le nombre d'images enregistrables change selon la durée de l'intervalle des enregistrements. Si la durée de l'intervalle des enregistrements devient plus longue, le nombre d'images enregistrables diminue. [Par exemple, si vous avez pris une photo toutes les deux minutes, alors le nombre d'image sera réduit d'environ un quart du nombre d'image donné ci-dessus (basé sur une photo prise toutes les 30 secondes).]

■ Enregistrer des films

– [AVCHD] (Enregistrement avec un réglage de qualité de photo [FSH])

Quand l'objectif interchangeable (H-H014) est utilisé	
Durée d'enregistrement	Env. 150 min
Durée d'enregistrement effective	Env. 75 min

Quand l'objectif interchangeable (H-FS014042) est utilisé	
Durée d'enregistrement	Env. 130 min
Durée d'enregistrement effective	Env. 65 min

– [IMAGE ANIMÉE] (Enregistrement avec un réglage de qualité de photo [HD])

Quand l'objectif interchangeable (H-H014) est utilisé	
Durée d'enregistrement	Env. 160 min
Durée d'enregistrement effective	Env. 80 min

Quand l'objectif interchangeable (H-FS014042) est utilisé	
Durée d'enregistrement	Env. 140 min
Durée d'enregistrement effective	Env. 70 min

- Ces durées concernent une température ambiante de 23 °C et un taux d'humidité de 50%HR. Veuillez prendre note que ces durées sont approximatives.
- La durée d'enregistrement effective est la durée disponible pour l'enregistrement en cas d'actions répétées comme la commutation de l'alimentation sur [ON] / [OFF], le départ/arrêt de l'enregistrement, etc.
- Un film peut être enregistré sans interruption pendant 29 minutes 59 secondes. De plus, un film enregistré sans interruption en [IMAGE ANIMÉE] peut aller jusqu'à 2 Go. La durée restante pour un enregistrement sans interruption est affichée à l'écran.

■ Lecture

Quand l'objectif interchangeable (H-H014) est utilisé	
Durée de la visualisation	Env. 270 min

Quand l'objectif interchangeable (H-FS014042) est utilisé	
Durée de la visualisation	Env. 250 min

Insertion et retrait de la carte (en option)/la batterie

- Vérifiez que cet appareil est éteint.
- Nous vous conseillons l'utilisation d'une carte Panasonic.

1 Faites glisser le levier de relâche dans le sens de la flèche et ouvrez le couvercle du logement de la carte/batterie.

- Assurez-vous d'utiliser une batterie de marque Panasonic (DMW-BLE9E).
- Si vous utilisez d'autres batteries, nous ne pouvons pas garantir la qualité de ce produit.

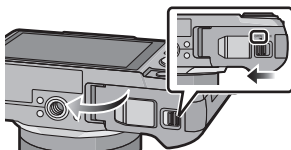

2 Batterie: Tout en étant attentif au sens de la batterie, introduisez-la jusqu'à entendre le son de verrouillage puis vérifiez qu'elle est bloquée par le levier (A). Tirez le levier (A) dans le sens de la flèche pour retirer la batterie.

Carte: Poussez-la fermement jusqu'à ce que vous entendiez un "clac" tout en faisant attention à la direction dans laquelle vous l'insérez. Pour retirer la carte, poussez-la jusqu'à ce qu'elle clique, puis tirez-la d'un coup.

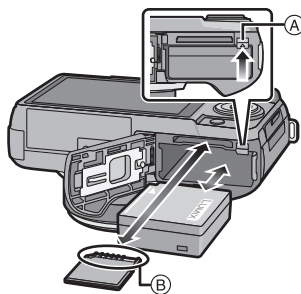

(B): Ne touchez pas les bornes de raccordement de la carte.

3 ❶: Fermez le couvercle du logement de la carte/batterie.

❷: Faites glisser le levier de relâche dans le sens de la flèche.

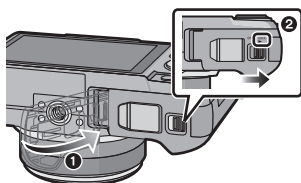

A propos de la Carte

À propos des cartes qui peuvent être utilisées avec cet appareil

Les cartes conformes à la norme SD video suivantes peuvent être utilisées avec cet appareil.

(Ces cartes sont appelées **carte** dans le texte.)

	Remarques
Carte mémoire SD (8 Mo à 2 Go)	<ul style="list-style-type: none">• Utilisez une carte SD Speed Class* avec "Class 4" ou supérieur pour enregistrer un film en [AVCHD]. Également, utilisez une carte SD Speed Class avec "Class 6" ou supérieur pour enregistrer un film en [IMAGE ANIMÉE].
Carte mémoire SDHC (4 Go à 32 Go)	<ul style="list-style-type: none">• Une carte mémoire SDHC peut être utilisée avec un équipement prenant en charge les cartes mémoire SDHC ou SDXC.
Carte mémoire SDXC (48 Go, 64 Go)	<ul style="list-style-type: none">• Une carte mémoire SDXC peut uniquement être utilisée avec un équipement prenant en charge les cartes mémoire SDXC.• Contrôlez que le PC et d'autres équipements soient compatibles lorsque vous utilisez les cartes mémoires SDXC. http://panasonic.net/avc/sdcard/information/SDXC.html• Seules les cartes possédant les quantités d'espace libre listées à gauche peuvent être utilisées.

* SD Speed Class est une norme de vitesse d'écriture en continu. Vérifiez par l'étiquette de la carte, etc.

par ex.:



Accédez à la carte

L'indication d'accès s'allume en rouge quand des photos sont en cours d'enregistrement sur la carte.



• **N'éteignez pas cet appareil, ne retirez ni sa batterie ni sa carte, et ne débranchez pas l'adaptateur secteur (DMW-AC8E; en option) si l'indicateur d'accès est allumé (lorsque les images sont en cours d'écriture, de lecture ou de suppression, ou lorsque la carte est en cours de formatage). En outre, ne soumettez pas l'appareil à des vibrations, des chocs ou à l'électricité statique.**

La carte ou les données de la carte peuvent être endommagées, et cet appareil pourrait ne plus fonctionner normalement.

Si une opération échoue à cause des vibrations, d'un choc ou d'électricité statique, effectuez de nouveau l'opération.

• Veuillez prendre connaissance des informations les plus récentes sur le site Web suivant.

<http://panasonic.jp/support/global/cs/dsc/>

(Ce site est uniquement en anglais.)

Note

• Conservez la carte mémoire hors de portée des enfants afin qu'ils ne puissent pas l'avaler.

Paramétrage de l'horodateur (horloge)

L'horloge peut être configurée à l'aide de la procédure suivante au moment de l'achat. Changez la configuration de l'horloge dans [RÉGL.HORL.] du menu [CONFIG.] menu. Pour plus de détails, lisez le PDF.

- L'horloge n'est pas configurée lors de l'achat de cet appareil photo.

1 Mettez l'appareil photo en marche.

- L'indicateur d'état ❶ s'allume lorsque vous allumez cet appareil.

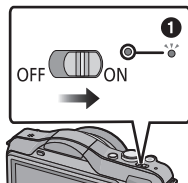

2 Touchez [RÉGL.HORL.].



3 Touchez les éléments que vous désirez régler (Année/Mois/Jour/Heures/Minutes), et configurez en utilisant [▲]/[▼].

- Vous pouvez continuer de changer les réglages en maintenant le toucher sur [▲]/[▼].
- Touchez [ANNUL.] pour annuler le réglage de la date et de l'heure sans les avoir configuré.

Pour régler l'ordre d'affichage et le format de l'affichage de l'horloge.

- Touchez [STYLE] pour afficher l'écran de configuration de l'ordre d'affichage/format d'affichage de l'horloge.



4 Touchez [RÉG.] pour valider.

5 Touchez [RÉG.] sur l'écran de confirmation.

Pour sélectionner le Mode Enregistrement

1 Appuyez sur [MENU/SET].

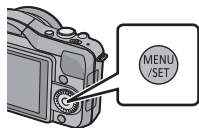

2 Touchez [MODE ENR.].

- Un écran listant le Mode Enregistrement s'affiche.
- Il est également possible d'afficher l'écran listant le Mode d'enregistrement en touchant l'icône du Mode d'enregistrement dans le Mode d'enregistrement.



3 Touchez le Mode d'enregistrement pour sélectionner.

- [i] s'allume lorsque [i] est touché, et une description du Mode d'enregistrement s'affiche lorsque le Mode d'enregistrement est touché. Il retournera à l'écran listant le Mode d'enregistrement si [ANNUL.] est touché et [i] s'éteindra.

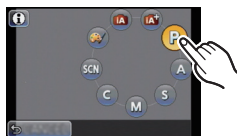

■ Fonctions de base

Mode auto intelligent

Les sujets sont enregistrés en utilisant automatiquement les réglages par l'appareil photo.

Mode Auto Plus Intelligent

Fait facilement correspondre les paramètres choisis par l'appareil photo avec vos préférences et enregistre.

Programme mode EA

Les sujets sont enregistrés en utilisant vos propres réglages.

■ Sélections avancées

Réglage automatique de l'exposition à priorité d'ouverture

La vitesse d'obturation est automatiquement déterminée par la valeur d'ouverture que vous avez réglée.

Réglage automatique de l'exposition à priorité d'obturation

La valeur d'ouverture est automatiquement déterminée par la vitesse d'obturation que vous avez réglée.

Mode exposition manuelle

L'exposition est ajustée par la valeur d'ouverture et la vitesse d'obturation qui ont été manuellement ajustés.

Mode personnalisé

Dans ce mode, l'appareil réutilise les paramétrages programmés au préalable.

Mode scène

Ceci vous permet de prendre des photos qui correspondent à la scène qui doit être enregistrée.

Mode de Contrôle créatif

Enregistre tout en vérifiant l'effet sur l'image.

Prendre une photo

• Règle le mode lecteur sur [] en appuyant sur ▼().

1 Pour sélectionner le Mode Enregistrement.

2 Appuyez sur le déclencheur à mi-course pour faire la mise au point.

- Ⓐ Valeur de l'ouverture
- Ⓑ Vitesse d'obturation

- La valeur d'ouverture et la vitesse d'obturation sont affichées. (Il clignotera en rouge si la correcte exposition n'est pas achevée, sauf s'il est réglé sur le flash.)
- **Lorsque l'image est correctement mise au point, la photo sera prise, car la [PRIO AF] est initialement réglée sur [OUI].**

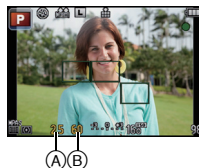

3 Appuyez à fond sur le déclencheur (poussez-le plus loin), et prenez la photo.



Mode Enregistrement: **[iA]**

Pour prendre des photos en utilisant la Fonction automatique (Mode Auto Intelligent)

L'appareil photo sélectionnera le réglage le plus approprié pour correspondre au sujet et aux conditions d'enregistrement donc nous conseillons ce mode pour les débutants ou pour ceux qui ne veulent pas utiliser les réglages et qui veulent prendre des photos facilement.

Réglez le Mode d'enregistrement sur **[iA]**.

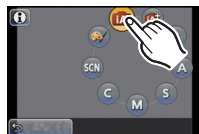

- Le contrôle de perte de focalisation peut être réglé en touchant **[iA]** sur l'écran d'enregistrement.
- Lorsque le sujet est touché, la fonction de Suivi MPA se met en marche. Ceci est également possible en appuyant sur la touche curseur direction **◀**, puis en appuyant sur le déclencheur à mi-course.
- **[PRIO AF]** est réglé sur **[OUI]**. Si le sujet est correctement mis au point, la photo sera prise.

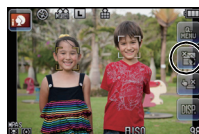

■ A propos de la touche **[fA]**

En appuyant sur la touche **[fA]**, vous pouvez permuter entre le Mode Auto Intelligent (**[iA]** ou **[iA+]**) du Mode Enregistrement et d'autres modes.

- Si le Mode Enregistrement est **[iA]** ou **[iA+]**, la touche **[fA]** s'allume. (La lumière s'éteint pendant l'enregistrement)











■ Détection de scène

Lorsque l'appareil photo détecte la scène optimale, l'icône de la scène concernée est affichée en bleu pendant 2 secondes, après quoi sa couleur change pour redevenir rouge.















Lorsque vous prenez des photos

 →	 [i-PORTRAIT]	
	 [i-PAYSAGE]	
	 [i-MACRO]	
	 [i-PORTRAIT NOCT.]	• Uniquement lorsque [i-A] est sélectionné
	 [i-PAYSAGE NOCT.]	
	 [i-BÉBÉ]*	
	 [i-CRÉPUSCULE]	

* Lorsque [REC. VISAGE] est réglée sur [OUI],  sera affiché pour la date d'anniversaire des visages enregistrés déjà validés uniquement si le visage d'un enfant de 3 ans ou moins est détecté.

Pour enregistrer des films

 →	 [i-PORTRAIT]
	 [i-PAYSAGE]
	 [i-LUMIÈRE BASSE]
	 [i-MACRO]

-  est sélectionné si aucune des scènes n'est applicable, et les réglages standards sont sélectionnés.
- Lorsque ,  ou  est sélectionné, l'appareil photo détecte automatiquement le visage d'une personne, et il ajustera la mise au point et l'exposition. (**Détection visage**)
- En cas d'utilisation d'un trépied, par exemple, si l'appareil a jugé que le mouvement de l'appareil est minimum quand le mode scène a été identifié comme , la vitesse d'obturation sera plus lente que la normale. Veillez à ne pas bouger l'appareil pendant la prise de photos.
- Une scène optimale pour le sujet spécifié sera choisie lorsqu'il est réglé sur le suivi MPA.
- Si [REC. VISAGE] est réglé sur [OUI], et qu'un visage ressemblant à un visage enregistré est détecté, [R] s'affiche en haut à droite de ,  et .
- À cause des conditions citées ci-dessous, une scène différente peut être détectée pour le même sujet.
 - Conditions du sujet: Lorsque le visage est lumineux ou sombre, La taille du sujet, La couleur du sujet, La distance du sujet, Le contraste du sujet, Lorsque le sujet se déplace
 - Conditions de l'enregistrement: Crépuscule, Aube, Lumières tamisées, Lorsque l'appareil photo est secoué, Lorsque le zoom est utilisé
- Pour prendre des photos dans une scène voulue, nous vous conseillons d'utiliser le mode d'enregistrement approprié.

Ajustez et enregistrez facilement (Mode Auto Plus Intelligent)

La luminosité et la couleur réglées de façon optimale par l'appareil photo peuvent facilement s'adapter à vos préférences. Ce mode est pratique si vous n'aimez pas devoir effectuer des réglages précis mais préférez les réglages automatiquement effectués par l'appareil photo pour s'adapter à vos préférences.

Réglez le Mode d'enregistrement sur .

- A l'exception de la possibilité de réglage de la luminosité et de la couleur, le Mode Auto Plus Intelligent est identique au Mode Auto Intelligent.

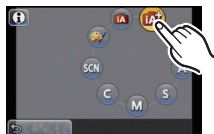

Configuration de la luminosité

- 1 Appuyez sur  () pour afficher l'écran de configuration.

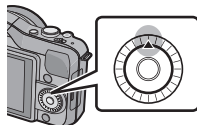

- 2 Touchez la barre coulissante pour régler.

- Ceci ajustera la luminosité de l'image.
- La configuration peut également être effectuée en tournant la molette de contrôle.
- Pour revenir sur l'écran d'enregistrement, appuyez sur  de la touche curseur.



Réglage de la couleur

- 1 Appuyez sur  (WB) pour afficher l'écran de configuration.

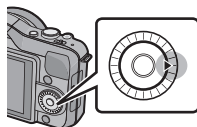

- 2 Touchez la barre coulissante pour régler.

- Ceci permet d'ajuster la couleur de l'image du rougeâtre au bleuâtre.
- La configuration peut également être effectuée en tournant la molette de contrôle.
- Pour revenir sur l'écran d'enregistrement, appuyez sur  de la touche curseur.

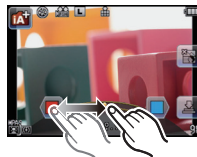

Prendre des Photos avec la Fonction de Contrôle de Perte de Focalisation

Vous pouvez facilement régler le flou de l'arrière-plan tout en vérifiant sur l'écran.

- 1** Touchez  pour afficher l'écran de configuration.





- 2** Touchez la barre coulissante pour régler.

- La configuration peut également être effectuée en tournant la molette de contrôle.



- 3** Enregistrement de photos ou de films.

- Il est également possible de prendre une photo en touchant .
- L'opération de Contrôle de Perte de Focalisation peut être terminée en touchant .

Pour prendre des photos avec vos réglages favoris (Programme mode EA)

L'appareil photo règle automatiquement la vitesse d'obturation et la valeur de l'ouverture selon la luminosité du sujet.

Vous pouvez prendre des photos avec une plus grande liberté en changeant les différents réglages du menu [ENR.].

Réglez le Mode d'enregistrement sur **[P]**.

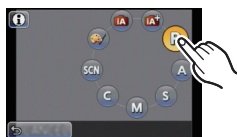

Note

- La vitesse d'obturation est automatiquement réglée entre 20 secondes et 1/4000ème de seconde environ dans les cas suivants.
 - Lorsque [SENSIBILITÉ] est réglée sur [ISO160].
 - Si la valeur d'ouverture est réglée sur F2.5 [lorsque l'objectif interchangeable (H-H014) est installé].
 - Si la valeur d'ouverture est réglée sur F3.5 [lorsque l'objectif interchangeable (H-FS014042) est installé].

Décalage de programme

En mode de programme AE, vous pouvez changer la valeur de l'ouverture et la vitesse d'obturation présélectionnés sans changement de l'exposition. Ceci est appelé décalage de programme.

Vous pouvez rendre l'arrière-plan plus flou en diminuant la valeur de l'ouverture ou enregistrer un sujet qui se déplace de façon plus dynamique par le ralentissement de la vitesse d'obturation en prenant une photo en mode programme AE.

- 1 Appuyez à mi-course sur le déclencheur et affichez la valeur de diaphragme et la valeur de vitesse d'obturation à l'écran.**
- 2 Pendant que les valeurs sont affichées (environ 10 secondes), effectuez le Décalage de Programme en tournant la molette de contrôle.**

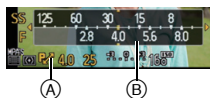

- Pendant l'affichage des valeurs numériques, chaque pression sur la touche curseur ▲ permute entre le Décalage de Programme et la Compensation de l'exposition.
- Tournez la molette de contrôle pour afficher [MESURE D'EXPO.] (B).
- L'indicateur du Décalage de Programme (A) apparaît à l'écran lorsque le Décalage de programme est actif.
- Pour annuler le Décalage de Programme, éteignez l'appareil photo ou tournez la molette de contrôle jusqu'à ce que l'indicateur du Décalage de Programme disparaisse.

Pour enregistrer des films

Ceci peut enregistrer des films en Haute définition compatibles avec le format AVCHD ou des films enregistrés en Motion JPEG.

Le son sera enregistré en monaural.

Les fonctions disponibles avec l'enregistrement de film diffèrent selon l'objectif utilisé, et le son de fonctionnement de l'objectif peut être enregistré.

Un enregistrement approprié pour chaque mode est possible.

- L'écran ici est un exemple montrant le Mode enregistrement réglé sur **[P]** (Programme du Mode EA).

1 Démarrez l'enregistrement en appuyant sur la touche film.

- (A) Temps d'enregistrement écoulé
- (B) Durée d'enregistrement disponible

- L'indicateur de l'état de l'enregistrement (rouge) (C) clignotera pendant l'enregistrement d'un film.
- Pendant l'enregistrement d'un film, ne couvrez pas le microphone avec vos doigts ou autres.

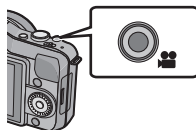

2 Arrêtez l'enregistrement en appuyant de nouveau sur la touche film.

Note

- Un film peut être enregistré sans interruption pendant 29 minutes 59 secondes. De plus, un film enregistré sans interruption en [IMAGE ANIMÉE] peut aller jusqu'à 2 Go. La durée restante pour un enregistrement sans interruption est affichée à l'écran.

Pour visualiser des photos/films

Visionnage de photos

1 Appuyez sur [▶].



2 Faites avancer ou reculer l'image en tirant l'écran horizontalement.

Avant: tirez de la droite vers la gauche

Arrière: tirez de la gauche vers la droite

- Il est également possible de faire avancer ou reculer l'image en appuyant sur ◀/▶ de la touche curseur.
- La vitesse de l'image qui va vers l'avant/arrière change selon l'état de la visualisation.
- Vous pouvez faire avancer ou revenir en arrière les images à la suite une de l'autre en gardant votre doigt sur les cotés droit ou gauche de l'écran après l'avance/retour d'une image.

(Les photos sont affichées en taille réduite)



■ Pour terminer la visualisation

Appuyez de nouveau sur [▶], appuyez sur la touche film ou appuyez à mi-course sur le déclencheur.

Photos avec piste sonore

- Cet appareil a été conçu pour lire les films aux formats AVCHD et QuickTime Motion JPEG qui ont été pris avec ce modèle (uniquement).
- Les films au format AVCHD qui peuvent être lus avec cet appareil sont des films [AVCHD] qui ont été enregistrés avec cet appareil, des films au format AVCHD (incluant [AVCHD Lite]) enregistrés avec des appareils photo numériques (LUMIX) Panasonic uniquement.

1 Appuyez sur [▶].



2 Sélectionnez une image avec une icône de film ([👤], [📷]), puis touchez [▶] pour visualiser.

- (A) Icône image animées
- (B) Temps d'enregistrement d'image animée

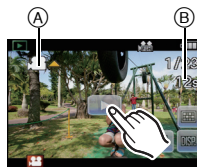

- Après le démarrage de la visualisation, la durée de lecture écoulée est affichée à l'écran. Par exemple, 8 minutes et 30 secondes est affiché ainsi [8m30s].
- Certaines informations (informations d'enregistrement, etc.) ne sont pas affichées pour les films enregistrés en [AVCHD]
- Appuyer la touche curseur sur ▲ vous permet de visionner des films. L'affichage en bas à droite de l'écran pendant la lecture correspond aux ▲/▼/◀/▶ de la touche curseur.

■ Opérations effectués pendant la visualisation de film

1 Affichez le panneau de contrôle en touchant l'écran.

- Si aucune opération n'est effectuée pendant 2 secondes, il reviendra à son état d'origine.

2 Utilisez le panneau de contrôle en le touchant.

	Lecture/Pause		Stop
	Marche arrière rapide		Avance rapide
	Image par image arrière (pendant la pause)		Image par image avant (pendant la pause)
	Augmente le niveau du volume		Réduit le niveau du volume

* Ne s'affiche pas pendant le visionnage d'un film enregistré avec [EFFET MINIATURE] du Mode de Contrôle Créatif.

• A propos de la lecture avance rapide/arrière

- Touchez [▶▶] pendant la lecture pour avancer rapidement (touchez [◀◀] pour aller en arrière rapidement). La vitesse d'avance rapide/arrière augmente si vous touchez de nouveau [▶▶]/[◀◀]. (L'affichage à l'écran change de [▶▶] à [▶▶▶].)
- Touchez [⏪] pour reprendre la vitesse de lecture normale.
- Lorsque vous utilisez une carte mémoire à grande capacité, la marche arrière rapide peut être plus lente que d'habitude.

Effacement des images

Une fois supprimées, les images ne peuvent plus être récupérées.

Appuyez sur [▶].



Pour effacer une seule image

- 1 Sélectionnez l'image à effacer, puis touchez [🗑️].



- 2 Touchez [EFF. VUE PAR VUE].

- L'écran de confirmation s'affiche.
La photo est supprimée en sélectionnant [OUI].

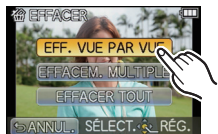





Configuration du Menu

Lorsque [MENU/SET] est appuyé, [MODE ENR.] (A) et les 5 menus (B) ([ENR.], [IMAGE ANIMÉE], [PERSONNEL], [CONFIG.] et [LECT.]) s'affichent.

Parmi les 5 différents menus, certains vous permettent de configurer l'enregistrement ou la lecture selon vos préférences, ou bien de rendre plus amusant ou facile l'utilisation de l'appareil photo.

Plus particulièrement, le menu [CONFIG.] contient certains réglages importants relatifs à l'horloge de l'appareil et à l'alimentation. Vérifiez la configuration de ces menus avant de commencer à utiliser l'appareil photo.



Menu	Description des réglages
 [ENR.]	Ce menu vous permet de régler le format, le nombre de pixels et les autres formats des photos que vous enregistrez.
 [IMAGE ANIMÉE]	Ce menu vous permet de configurer le [MODE ENR.], [QUALITÉ ENR.], et les autres formats de l'enregistrement de film.
 C [PERSONNEL]	Le fonctionnement de l'appareil, tels que l'affichage de l'écran et le fonctionnement des touches, peut être configuré selon vos préférences. En outre, il est possible d'enregistrer les paramètres modifiés.
 [CONFIG.]	Ce menu vous permet d'effectuer la configuration de l'horloge, de sélectionner les réglages du bip de fonctionnement et de régler d'autres configurations afin de rendre l'utilisation de l'appareil photo plus facile.
 [LECT.]	Ce menu vous permet d'effectuer la Protection, le Recadrage ou les Réglages d'impression, etc. des images enregistrées.

Configuration des rubriques du menu

- Si vous paramétrez [REPRISE MENU] dans le menu [PERSONNEL] sur [OUI], l'écran présente la dernière option du menu sélectionnée quand l'appareil a été éteint. Il est réglé sur [OUI] au moment de l'achat.

1 Appuyez sur [MENU/SET].

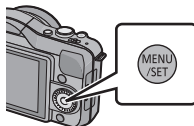

2 Sélectionnez le menu en appuyant sur ▲/▼/◀/▶ ou en tournant la molette de contrôle.

- Il peut également être réglé par l'opération de toucher.



3 Appuyez sur [MENU/SET] pour afficher le menu.

4 Sélectionnez l'élément du menu en appuyant sur ▲/▼ ou en tournant la molette de contrôle.

- Sélectionnez l'élément le plus bas, et appuyez sur ▼ ou tournez la molette de contrôle pour passer sur le prochain écran.

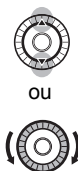

5 Appuyez sur [MENU/SET].

- Selon l'élément du menu, son réglage peut ne pas apparaître ou bien il peut être affiché d'une manière différente.

6 Sélectionnez les réglages en appuyant sur ▲/▼ ou en tournant la molette de contrôle.

- L'illustration à droite est un exemple du réglage de [I.DYNAMIQUE] de [NON] à [ÉLEVÉ].

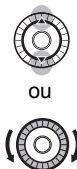
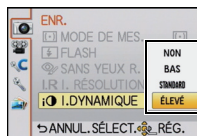

7 Appuyez sur [MENU/SET] pour régler.

■ Fermez le menu

Appuyez sur [] plusieurs fois ou appuyez à mi-course sur le déclencheur.

■ Changement vers d'autres menus

par ex.: Pour commuter vers le menu [CONFIG.] à partir du menu du mode [ENR.]

1 Appuyez sur ◀.

- Ⓐ Icône basculement vers menu

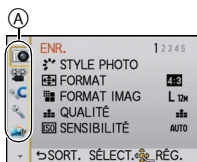

2 Appuyez sur ▼ ou tournez la molette de contrôle pour sélectionner l'icône du menu [CONFIG.] [].

3 Appuyez sur ▶.

- Sélectionnez le prochain élément de menu et validez-le.

Compensation de l'exposition

Utilisez cette fonction lorsque vous ne parvenez pas à effectuer une exposition appropriée à cause de la différence de luminosité entre le sujet et l'arrière-plan. Regardez les exemples suivants.

Sous-exposé



Correctement exposée



Surexposée



Compensation de l'exposition vers la valeur positive.

Compensation de l'exposition vers la valeur négative.

1 Appuyez sur **▲** (**▲**) pour commuter sur l'opération de compensation de l'exposition.

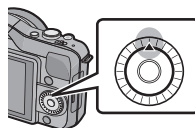

2 Tournez la molette de contrôle pour compenser l'exposition.

- (A) Valeur de compensation d'exposition
- (B) [MESURE D'EXPO.]

- Sélectionnez [0] pour revenir à l'exposition originale.
- Tournez la molette de contrôle pour afficher [MESURE D'EXPO.]. (Cependant, il n'apparaît pas en mode **SCN**/.)



Mode Enregistrement: **ASM**

Prendre des photos en spécifiant le diaphragme/ la vitesse d'obturation

Réglage automatique de l'exposition avec priorité à l'ouverture

Sélectionnez une valeur de l'ouverture plus élevée si vous désirez un arrière-plan mis au point de façon nette. Sélectionnez une valeur de l'ouverture plus basse si vous désirez un arrière-plan mis au point de façon plus douce.

1 Réglez le Mode d'enregistrement sur [A].

2 Tournez la molette de contrôle pour régler la valeur d'ouverture.

- Chaque pression sur la touche curseur ▲ permute entre la Configuration de l'Ouverture et la Compensation de l'Exposition.



Réglage automatique de l'exposition avec priorité à la vitesse d'obturation

Si vous désirez prendre une photo nette d'un sujet qui se déplace rapidement, sélectionnez une vitesse d'obturation rapide. Lorsque vous désirez créer un effet de traîne, sélectionnez une vitesse d'obturation plus lente.

1 Réglez le Mode d'enregistrement sur [S].

2 Tournez la molette de contrôle pour régler la vitesse d'obturation.

- Chaque pression sur la touche curseur ▲ permute entre la Configuration de la Vitesse d'Obturation et la Compensation de l'Exposition.

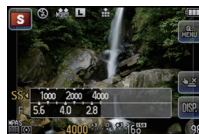

Mode exposition manuelle

Déterminez l'exposition en réglant manuellement la valeur d'ouverture et la vitesse d'obturation.

L'assistant de l'exposition manuelle apparaît au bas de l'écran pour indiquer l'exposition.

1 Réglez le Mode d'enregistrement sur [M].

2 Tournez la molette de contrôle pour régler l'ouverture et la vitesse d'obturation.

- Chaque pression sur la touche curseur ▲ permute entre la Configuration de l'Ouverture et la Configuration de la Vitesse d'Obturation.

(A) Assistance d'exposition manuelle



■ Assistance de l'exposition manuelle

	L'exposition est adéquate.
	Choisissez une vitesse d'obturation plus rapide ou une valeur de l'ouverture plus grande.
	Choisissez une vitesse d'obturation plus lente ou une valeur de l'ouverture plus petite.

- L'assistance exposition manuelle est une approximation. Nous vous conseillons de contrôler les images sur l'écran de lecture.

Pour lire le mode d'emploi (format PDF)

Des informations plus détaillées sur les opérations de cet appareil photo sont contenues dans le “Mode d'emploi des caractéristiques avancées (format PDF)” présent sur le CD-ROM fourni. Installez-le sur votre ordinateur pour le lire.

■ Pour Windows

- 1 Allumez l'ordinateur et introduisez le CD-ROM qui contient le mode d'emploi (fourni).
- 2 Sélectionnez la langue désirée et cliquez sur [Mode d'emploi] pour l'installer.
- 3 Double-cliquez sur l'icône de raccourci “Mode d'emploi” présente sur le bureau.

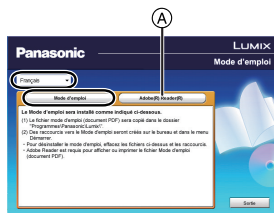

■ Si le mode d'emploi (format PDF) ne s'ouvre pas

Vous aurez besoin d'Adobe Acrobat Reader 5.0 ou supérieur ou d'Adobe Reader 7.0 ou supérieur pour afficher ou imprimer le mode d'emploi (format PDF).

Introduisez le CD-ROM contenant le Mode d'emploi (fourni), cliquez sur (A) puis suivez les messages à l'écran pour l'installation.

(SE compatible: Windows XP SP3/Windows Vista SP2/Windows 7)

- Vous pouvez télécharger et installer une version d'Adobe Reader que vous pouvez utiliser avec votre SE à partir du site Web suivant.

<http://get.adobe.com/reader/otherversions>

■ Pour désinstaller le mode d'emploi (format PDF)

Supprimez le fichier PDF du dossier “Programmes\Panasonic\Lumix”.

■ Pour Mac

- 1 Allumez l'ordinateur et introduisez le CD-ROM qui contient le mode d'emploi (fourni).
- 2 Ouvrez le dossier “Manual” du CD-ROM et copiez le fichier PDF de la langue désirée dans le dossier.
- 3 Double-cliquez sur le fichier PDF pour l'ouvrir.

Spécifications

Appareil photo numérique (DMC-GF3):

Précautions à prendre

Source d'alimentation: CC 8,4 V

Consommation d'énergie:

2,3 W (Pendant l'enregistrement)
[Quand l'objectif interchangeable (H-H014) est utilisé]
2,4 W (Pendant l'enregistrement)
[Quand l'objectif interchangeable (H-FS014042) est utilisé]
1,5 W (Pendant la lecture)
[Quand l'objectif interchangeable (H-H014) est utilisé]
1,6 W (Pendant la lecture)
[Quand l'objectif interchangeable (H-FS014042) est utilisé]

Pixels efficaces de l'appareil photo	12.100.000 pixels
Capteur d'image	4/3" capteur Live MOS, nombre total de pixel 13.060.000 pixels, filtre couleur primaire
Zoom numérique	Max. 4×
Convertisseur Télé Extra (Sauf pour la taille d'image maximale de chaque format)	Agrandissement simple OUI/NON (compatible avec les objectifs d'autres fabricants)
Mise au point	Mise au point Automatique/Mise au Point Manuelle, Détection faciale/Suivi MPA/Mise au point 23-zones/Mise au point 1-zone/Pinpoint (Sélection tactile de la zone de mise au point possible)
Système d'obturation	Obturateur de plan focal
Prise de vues en rafale	
Vitesse de rafale	3,8 images/seconde (Vitesse rapide), 2,8 images/seconde (Vitesse moyenne), 2 images/seconde (Vitesse lente)
Nombre d'images enregistrables	Max. 5 images (lorsqu'il y a des fichiers RAW) Variable selon la capacité de la carte (lorsqu'il n'y a pas de fichiers RAW)
Sensibilité ISO (Sensibilité de la sortie standard)	AUTO/ISO/160/200/400/800/1600/3200/6400 (Changement par palier de 1/3 EV possible)

Eclairage minimum	Environ 6 lx (si l'éclairage i-Low est utilisé, la vitesse d'obturation est de 1/25ème par seconde) [Quand l'objectif interchangeable (H-H014) est utilisé] Environ 11 lx (si l'éclairage i-Low est utilisé, la vitesse d'obturation est de 1/25ème par seconde) [Quand l'objectif interchangeable (H-FS014042) est utilisé]
Vitesse d'obturation	60 secondes à 1/4000ème de seconde
Gamme de mesure	EV 0 à EV 18
Équilibre des blancs	Balance des Blancs Automatique/Journée/Nuageux/Ombre/ Eclairages fluorescents/Flash/ Réglage des blancs1/Réglage des blancs2/ Réglage de la balance des blancs K
Exposition (AE)	Programme AE (P)/Priorité diaphragme AE (A)/Priorité obturateur AE (S)/Exposition manuelle (M)/AUTO Correction de l'exposition (intervalles 1/3 EV, -3 EV à +3 EV)
Mode photométrique	Multiple/Centrale pondérée/Ponctuelle
Écran ACL	Écran à cristaux liquides à matrice active de 3,0" (3:2) (Environ 460.000 points) (taux vision de champ environ 100%) Ecran tactile
Flash	Flash pop-up intégré équivalent GN 6,3 (ISO160 · m) Portée flash: Environ 50 cm à 5,6 m [Quand l'objectif interchangeable (H-H014) est installé, [ISO AUTO] est réglé] Portée flash: Environ 1,0 m à 3,4 m [Quand l'objectif interchangeable (H-FS014042) est installé, la longueur focale est de 18 mm, [ISO AUTO] est réglé, et le format est réglé sur [4:3]] AUTO, AUTO/Réduction yeux rouges, Toujours activé, Toujours activé/Réduction yeux rouges, Synchro lente, Synchro lente/Réduction yeux rouges, Toujours désactivé
Vitesse de synchronisation du flash	Inférieure ou égale à 1/160 ^e de seconde
Microphone	Monaural
Haut-parleur	Monaural

Support d'enregistrement	Carte Mémoire SD/Carte Mémoire SDHC/Carte Mémoire SDXC
Taille des images	
Image fixe	Lorsque le format est [4:3] 4000×3000 pixels, 2816×2112 pixels, 2048×1536 pixels Lorsque le format est [3:2] 4000×2672 pixels, 2816×1880 pixels, 2048×1360 pixels Lorsque le format est [16:9] 4000×2248 pixels, 2816×1584 pixels, 1920×1080 pixels Lorsque le format est [1:1] 2992×2992 pixels, 2112×2112 pixels, 1504×1504 pixels
Qualité d'enregistrement	
Images animées	[AVCHD] (Avec son) Lorsque réglé sur [FSH]: 1920×1080 pixels (enregistrement 50i*/Environ 17 Mo ps)/ Lorsque réglé sur [SH]: 1280×720 pixels (enregistrement 50p*/Environ 17 Mo ps) (*La sortie du capteur est à 25 images/sec.) [IMAGE ANIMÉE] (Avec son) Lorsque réglé sur [HD]: 1280×720 pixels (30 images/sec.)/ Lorsque réglé sur [VGA]: 640×480 pixels (30 images/sec.)/ Lorsque réglé sur [QVGA]: 320×240 pixels (30 images/sec.)
Qualité	RAW/RAW+Fine/RAW+Standard/Fine/Standard/MPO+Fine/MPO+Standard
Format de fichier d'enregistrement	
Image fixe	RAW/JPEG (basé sur "Design rule for Camera File system", basé sur la norme "Exif 2.3", conforme à DPOF)/MPO
Films avec piste sonore	AVCHD/QuickTime Motion JPEG
Interface	
Numérique	"USB 2.0" (Vitesse rapide) * Les données venant d'un PC ne peuvent pas être écrites sur l'appareil photo en utilisant le câble de connexion USB.
Vidéo/audio analogique	Composite NTSC/PAL (Commuté par le menu) Sortie de ligne audio (monaural)
Prises	
[AV OUT/DIGITAL]	Prise spécialisée (8 broches)
[HDMI]	MiniHDMI TypeC
Dimensions	Environ 107,7 mm (W)×67,1 mm (H)×32,5 mm (D) (partie en saillie non comprise)

Poids	Environ 319 g [avec l'objectif interchangeable (H-H014), la carte et la batterie] Environ 429 g [avec l'objectif interchangeable (H-FS014042), la carte et la batterie] Environ 222 g (corps de l'appareil photo)
Température de fonctionnement	0 °C à 40 °C
Humidité de fonctionnement	10%RH à 80%RH

Chargeur de batterie (Panasonic DE-A98A):

Précautions à prendre

Entrée:	CA ~ 110 V à 240 V, 50/60 Hz, 0,15 A
Sortie:	CC --- 8,4 V, 0,43 A

Bloc batterie (lithium-ion) (Panasonic DMW-BLE9E):

Précautions à prendre

Tension/Capacité:	7,2 V/940 mAh
--------------------------	---------------

Objectifs interchangeables (H-H014)
“LUMIX G 14 mm/F2.5 ASPH.”

Longueur focale	f=14 mm (Équivalent pour une pellicule photo de 35 mm: 28 mm)
Type de diaphragme	7 Lames du diaphragme/diaphragme ouverture circulaire
Plage de diaphragme	F2.5
Valeur d'ouverture minimum	F22
Construction de l'objectif	6 éléments dans 5 groupes (3 lentilles asphériques)
En distance mise au point	0,18 m à ∞ (à partir de la ligne de référence de la distance de mise au point)
Grossissement maximum de l'image	0,1× (Équivalent pour une pellicule photo de 35 mm: 0,2×)
Stabilisateur optique de l'image:	Aucune
Interrupteur [O.I.S.]	Aucune
Monture	“Micro Four Thirds Mount”
Angle de vue	75°
Diamètre fitre	46 mm
Diamètre maxi	Environ 55,5 mm
Longueur totale	Environ 20,5 mm (depuis le bout de l'objectif au côté base de la monture d'objectif)
Poids	Environ 55 g

Objectif interchangeable (H-FS014042)**“LUMIX G VARIO 14–42 mm/F3.5–5.6 ASPH./MEGA O.I.S.”**

Longueur focale	f=14 mm à 42 mm (Équivalent pour une pellicule photo de 35 mm: 28 mm à 84 mm)
Type de diaphragme	7 Lames du diaphragme/diaphragme ouverture circulaire
Plage de diaphragme	F3.5 (Grand-angle) à F5.6 (Téléobjectif)
Valeur d'ouverture minimum	F22
Construction de l'objectif	12 éléments dans 9 groupes (1 lentille asphérique)
En distance mise au point	0,3 m à ∞ (à partir de la ligne de référence de la distance de mise au point)
Grossissement maximum de l'image	0,16× (Équivalent pour une pellicule photo de 35 mm: 0,32×)
Stabilisateur optique de l'image:	Disponible
Interrupteur [O.I.S.]	Aucune (La configuration du [STABILISAT.] est faite dans le menu du mode [ENR].)
Monture	"Micro Four Thirds Mount"
Angle de vue	75° (Grand-angle) à 29° (Téléobjectif)
Diamètre filtre	52 mm
Diamètre maxi	Environ 60,6 mm
Longueur totale	Environ 63,6 mm (depuis le bout de l'objectif au côté base de la monture d'objectif)
Poids	Environ 165 g

- G MICRO SYSTEM est un système appareil photo numérique du type à échange d'objectif de LUMIX basé sur un standard Micro Four Thirds.
- Micro Four Thirds™ et le logo Micro Four Thirds sont des marques commerciales ou des marques déposées d'Olympus Imaging Corporation, au Japon, aux États-Unis, en Union européenne et dans les autres pays.
- Four Thirds™ et le logo Four Thirds sont des marques commerciales ou des marques déposées d'Olympus Imaging Corporation, au Japon, aux États-Unis, en Union européenne et dans les autres pays.
- Le logo SDXC est une marque déposée de SD-3C, LLC.
- "AVCHD" et le logo "AVCHD" sont des marques commerciales de Panasonic Corporation et Sony Corporation.
- Fabriqué sous licence de Dolby Laboratories. Le terme Dolby et le sigle double D sont des marques commerciales de Dolby Laboratories.
- HDMI, le logo HDMI et High-Definition Multimedia Interface sont des marques déposées ou enregistrées de HDMI Licensing LLC aux États-Unis et dans d'autres pays.
- HDAVI Control™ est une marque de commerce de Panasonic Corporation.
- QuickTime et le logo QuickTime sont des marques de commerce ou des marques déposées de Apple Inc. et sont utilisées sous licence.
- Adobe est une marque de commerce ou une marque déposée de Adobe Systems Incorporated aux États-Unis et/ou dans d'autres pays.
- Mac et Mac OS sont des marques commerciales d' Apple Inc., déposées aux États-Unis et dans les autres pays.
- Windows et Windows Vista sont des marques déposées ou des marques commerciales de Microsoft Corporation aux États-Unis et/ou dans d'autres pays.
- Les autres noms de systèmes et produits mentionnés dans ce manuel d'utilisation sont habituellement des marques déposées ou des marques de commerce des fabricants qui ont développé le système ou le produit intéressé.

Ce produit est sous licence AVC Patent Portfolio License pour un usage personnel et non commercial par le consommateur de (i) l'encodage vidéo en conformité avec la norme AVC ("AVC Video") et/ou du (ii) décodage d'une vidéo AVC encodée par un consommateur agissant dans le cadre d'une activité personnelle et non commerciale et/ou obtenue par un fournisseur vidéo autorisé à fournir des vidéos AVC. Aucun permis n'est accordé ou sera implicite pour n'importe quel autre usage. Des informations supplémentaires peuvent être obtenues auprès de MPEG LA, LLC. Visiter le site <http://www.mpegla.com>.

AVCHD™

DOLBY
DIGITAL
CREATOR

HDMI



VIERA
Link

Pursuant to the directive 2004/108/EC, article 9(2)
Panasonic Testing Centre
Panasonic Marketing Europe GmbH
Winsbergring 15, 22525 Hamburg, Germany



Panasonic Corporation

Web Site: <http://panasonic.net>

© Panasonic Corporation 2011

VQT3Q86
F0611CT0