

Panasonic®

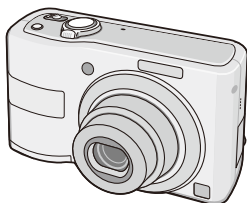

Mode d'emploi des caractéristiques avancées

Appareil photo numérique

Modèle n° **DMC-LS85**
DMC-LS86

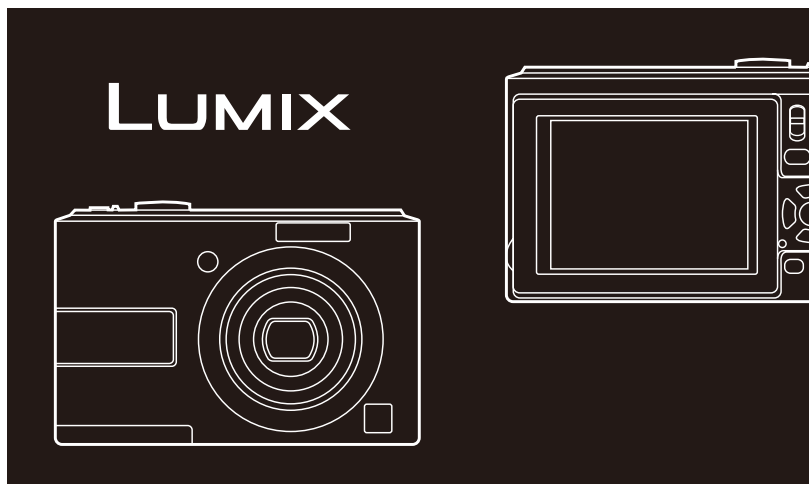

Lire intégralement ces instructions avant
d'utiliser l'appareil.



QuickTime et le logo QuickTime sont des marques de commerce ou
des marques déposées de Apple, Inc., utilisées dans le cadre d'une
licence.

VQT1X27

À notre clientèle,

Nous tenons à vous remercier d'avoir choisi cet appareil photo numérique Panasonic.
Veuillez lire attentivement le présent manuel et le conserver pour référence ultérieure.

Pour votre sécurité

Il importe de respecter les droits d'auteur. L'enregistrement de bandes ou de disques préenregistrés ou de tout autre matériel publié ou diffusé pour des buts autres qu'un usage privé et personnel peut violer les lois de droits d'auteur. Même sous des buts d'usage privé, l'enregistrement de certain matériel peut-être réservé.

- Remarquer que notamment les commandes, les composants et les menus de votre appareil photo peuvent différer quelque peu de ceux illustrés dans le présent manuel.
- Le Logo SDHC est une marque de commerce.
- Les autres noms, raisons sociales et appellations de produits cités dans ce manuel sont des marques de commerce ou des marques déposées de leurs détenteurs respectifs.
- Les captures d'écran des produits Microsoft sont reproduites avec la permission de Microsoft Corporation.

■ À propos des piles

- Ne chauffez pas les piles et ne les exposez pas à une flamme.
- Évitez de laisser les piles pendant une période prolongée dans une voiture exposée aux rayons directs du soleil avec les portières et les fenêtres fermées.

■ Précautions à prendre avec l'appareil photo

- **Prenez soin de ne pas secouer ou heurter violemment l'appareil en l'échappant, etc.**

Cela pourrait affecter le fonctionnement de l'appareil, rendre impossible l'enregistrement de photos, ou endommager l'objectif ou l'écran LCD.

- Il est vivement recommandé de ne pas laisser l'appareil dans la poche de votre pantalon lorsque vous vous asseyez, de ne pas l'introduire en forçant dans un sac déjà plein, etc. Cela pourrait endommager l'écran LCD ou entraîner une blessure.
- **Soyez tout particulièrement prudent dans les emplacements suivants, car ils peuvent affecter le fonctionnement de l'appareil.**
 - Emplacements où il y a beaucoup de sable ou de poussière.
 - Emplacements où l'eau peut entrer en contact avec l'appareil, comme lors de l'utilisation par temps pluvieux ou à la plage.
- **Ne touchez pas l'objectif et les prises lorsque vos mains sont sales. Évitez aussi de laisser tout liquide, grain de sable ou corps étranger pénétrer dans les interstices autour de l'objectif, des touches, etc.**
- **Si l'appareil est éclaboussé par de l'eau ou de l'eau de mer, essayez soigneusement le boîtier à l'aide d'un chiffon sec.**

■ Précautions à prendre en cas de condensation (objectif embué)

- De la condensation peut se former lorsque la température ambiante ou le niveau d'humidité change. Prenez garde à la condensation car elle pourrait causer des taches ou champignons sur l'objectif ou entraîner un dysfonctionnement de l'appareil.
- En cas de condensation, éteignez l'appareil et laissez-le sécher pendant environ 2 heures. La buée disparaît naturellement lorsque la température de l'appareil est proche de la température ambiante.

- **Veillez lire également les « Précautions à prendre ». (P114)**





















Contenu

Avant utilisation	
Pour votre sécurité.....	3
Guide rapide	7
Accessoires	8
Noms des composants	9

Préparation	
À propos des piles (Nombre de photos enregistrables)	11
Mise en place/retrait des piles/ de la carte (en option).....	14
À propos de la mémoire intégrée/ de la carte.....	16
Réglage de la date et de l'heure (Réglage d'horloge)	18
À propos du mode et de l'utilisation du menu.....	20
• Changement de mode.....	20
• À propos de l'utilisation du menu	21
• Utilisation du menu rapide.....	24
À propos du menu [CONFIG.]	25

Fonctions de base	
Prises de vues avec la fonction automatique (Mode auto intelligent) ...	30
• Détection de scène	32
• À propos du flash	33
• Réglages en mode auto intelligent... ..	33
Prises de vues avec ses réglages favoris (Mode d'image normale).....	34
• Mise au point.....	35
• Lorsque le sujet n'est pas mis au point (comme lorsqu'il ne se trouve pas au centre de la composition d'image désirée).....	35
• Prévention de l'instabilité (l'appareil bouge)	36
• Fonction de détection d'orientation ..	36
Prises de vues à l'aide du zoom.....	37
• Utilisation du zoom optique/ zoom optique supplémentaire (EZ)/ zoom numérique	37

Lecture de photos (Mode de lecture normal)	39
• Affichage de plusieurs écrans (lecture mosaïque)	40
• Utilisation de la lecture avec zoom... ..	41
Suppression de photos.....	42
• Pour supprimer une seule photo	42
• Pour supprimer plusieurs photos (jusqu'à 50) ou toutes les photos	43

Prise de vue avancée	
À propos de l'écran LCD	44
• Affichage en grand format.....	45
Prises de vues avec le flash incorporé ...	46
• Choix des réglages du flash.....	46
Prises de vues en gros plan	51
Prises de vues avec le retardateur	52
Compensation d'exposition	53
Prendre des photos qui correspondent à la scène à enregistrer (Mode de scène).....	54
•  [PORTRAIT]	55
•  [GRAIN DE PEAU]	55
•  [AUTO PORTRAIT].....	55
•  [PAYSAGE].....	56
•  [SPORTS].....	56
•  [PORTRAIT NOCT.]	56
•  [PAYSAGE NOCT.]	57
•  [NOURRITURE]	57
•  [FÊTE]	58
•  [LUMIÈRE BOUGIE]	58
•  [BÉBÉ1] /  [BÉBÉ2]	59
•  [ANIMAL DOMES.].....	60
•  [CRÉPUSCULE].....	60
•  [HAUTE SENS.].....	60
•  [RAFALE RAPIDE]	61
•  [CIEL ÉTOILÉ].....	62
•  [FEU D'ARTIFICE]	62
•  [PLAGE]	63
•  [NEIGE]	63
•  [PHOTO AÉRIENNE]	63
Mode d'images animées.....	64
Fonctions pratiques dans les destinations de voyage	67
• Enregistrement du jour des vacances où la photo a été prise	67

• Enregistrement de la date et de l'heure dans les destinations de voyage à l'étranger (Heure monde)	70	Lecture de photos sur un téléviseur	108
Utilisation du menu [ENR.]	72	• Lecture de photos à l'aide du câble AV	108
• [FORMAT IMAG]	72	• Lecture de photos sur un téléviseur équipé d'un emplacement pour carte mémoire SD	109
• [QUALITÉ]	73	À propos de l'adaptateur secteur	110
• [SENSIBILITÉ]	73		
• [ÉQ. BLANCS]	74		
• [MODE AF]	76		
• [RAFALE]	78		
• [ZOOM NUM.]	79		
• [MODE COULEUR]	79		
• [STABILISAT.]	80		
• [LAMPE ASS. AF]	81		
• [RÉGL. HORL.]	81		

Affichage avancé

Lecture successive des photos (Diaporama)	82	Affichages sur l'écran	111
Sélection et lecture des photos	85	Précautions à prendre	114
• [LECT. FAV.]	85	Affichage des messages	122
Lecture d'images animées	86	Guide de dépannage	125
Utilisation du menu [LECT.]	87	• Piles et alimentation	125
• [CALENDRIER]	87	• Prise de vue	126
• [ÉDIT. TITRE]	88	• Écran LCD	128
• [TIMBRE CAR.]	90	• Flash	129
• [REDIMEN.] Réduire la taille de l'image (nombre de pixels)	92	• Lecture	129
• [ROTATION AFF]	93	• Téléviseur, ordinateur et imprimante	131
• [MES FAVORIS]	94	• Autres	132
• [RÉG. IMPR.]	95	Nombre de photos enregistrables et durée d'enregistrement disponible	134
• [PROTÉGER]	97		
• [COPIE]	98		

Raccordement à un autre appareil

Raccordement à un ordinateur	99
• Utiliser un ordinateur avec une carte mémoire SD ou un lecteur de carte	101
Impression des photos	102
• Sélection et impression d'une photo	103
• Sélection et impression de plusieurs photos	104
• Réglages d'impression	105
• Utiliser une imprimante équipée d'un logement pour carte mémoire SD	107

Guide rapide

Vous trouverez ci-après une vue d'ensemble de la démarche à suivre pour prendre des photos avec cet appareil. Pour des instructions détaillées relatives à chacune des opérations décrites, reportez-vous aux pages correspondantes.

1 Insérez les piles.

- Lorsque vous n'utilisez pas la carte mémoire (en option), vous pouvez enregistrer ou lire des photos dans la mémoire intégrée. Reportez-vous à **P16** lorsque vous utilisez une carte.

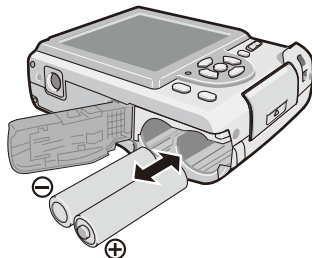

2 Mettez l'appareil sous tension pour prendre des photos.

- Réglez l'horloge. (P18)
- ❶ Réglez le sélecteur d'enregistrement/lecture sur [📷].
- ❷ Appuyez sur le déclencheur pour prendre des photos. (P30)

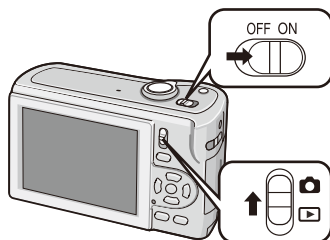

3 Visionnez les photos.

- ❶ Réglez le sélecteur d'enregistrement/lecture sur [▶].
- ❷ Sélectionnez la photo que vous voulez regarder. (P39)

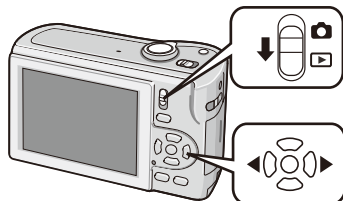

Accessoires

Avant d'utiliser l'appareil, vérifiez qu'il ne manque aucun accessoire.

- 1 Piles
 - Piles AA alcalines (LR6)
 - 2 Câble AV (Uniquement pour DMC-LS85PU/DMC-LS86PU)
 - 3 Câble de connexion USB
 - 4 CD-ROM
 - Logiciel :
Utilisez-le pour installer le logiciel sur votre ordinateur.
 - 5 CD-ROM
 - Manuel d'utilisation
 - 6 Dragonne
- Les cartes mémoire SD, les cartes mémoire SDHC et les cartes MultiMediaCard sont désignées par le terme **carte** dans le texte.
 - **La carte est fournie en option.**
Vous pouvez enregistrer ou lire des photos sur la mémoire intégrée lorsque vous n'utilisez pas de carte mémoire.
 - Si vous égariez des accessoires fournis, veuillez consulter le revendeur ou le service après-vente le plus proche. (Vous pouvez acheter les accessoires séparément.)

Noms des composants

- 1 Touche [**IA**] (P30)
- 2 Zoom lever (P37)
- 3 Déclencheur (P30)
- 4 Microphone (P64)
- 5 Flash (P46)
- 6 Voyant du retardateur (P52)
- 7 Lampe d'assistance à la mise au point automatique (P81)
- 8 Objectif
- 9 Barillet d'objectif
- 10 Prise [AV OUT/DIGITAL] (sortie, numérique) (P99, 102, 108)
- 11 Haut-parleur (P25, 86)
- 12 Écran LCD (P44, 128)
- 13 Sélecteur d'enregistrement/lecture (P20)
- 14 Touche [MENU/SET] (P20)
- 15 Bouton de marche/arrêt de l'appareil photo (P18)

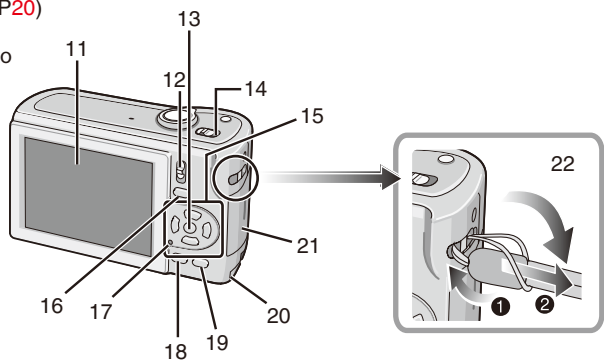
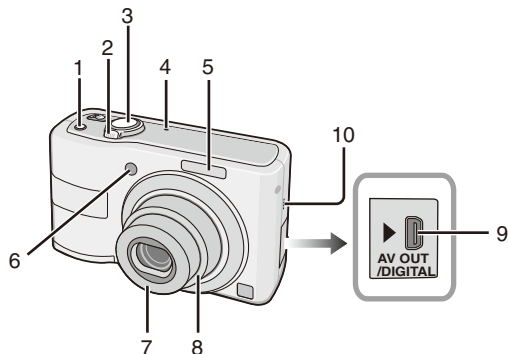

15 Touches du curseur

- Ⓐ: ▲ /Compensation d'exposition (P53)
- Ⓑ: ▼ /Touche de macro (P51)
- Ⓒ: ◀ /Touche de retardateur (P52)
- Ⓓ: ▶ /Touche du mode flash (P46)

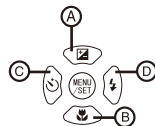

Dans le présent manuel d'utilisation, les opérations utilisant les touches du curseur sont décrites comme suit.

par ex.: Lorsque vous appuyez sur la touche ▼ (👇).



16 Touche [MODE] (P20)

17 Voyant d'état (P15, 27, 30)

18 Touche [DISPLAY] (P44)

19 [Q.MENU] (P24)/Touche de suppression (P42)

20 Emplacement Coupleur CC (P110)

21 Couvercle du logement de la carte (P14)

22 Œillet pour dragonne

- Enfilez la dragonne lors de l'utilisation de l'appareil afin d'éviter de le faire tomber.

23 Prise de fixation de trépied

- Lorsque vous utilisez un trépied, assurez-vous que celui-ci est stable lorsque l'appareil photo y est attaché.

24 Couvercle du logement des piles (P14)

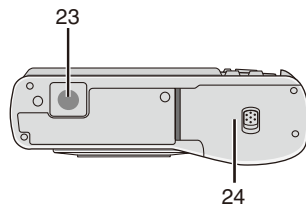

Pour plus de détails, veuillez lire la section « Piles » de « Précautions à prendre ». (P116)

À propos des piles (Nombre de photos enregistrables)

■ Piles utilisables

Piles AA alcalines (fournies)	Piles Ni-MH (au nickel-métal-hydrure) rechargeables AA (en option)
-------------------------------	--

- Vous pouvez aussi utiliser des piles AA EVOLTA (AA EVOIA) (nouvelles piles Panasonic).

■ Piles inutilisables

Piles au manganèse	Piles au lithium	Piles Oxyride
Piles au nickel	Piles Ni-Cd	

- Le fonctionnement de l'appareil n'est pas garanti si vous utilisez les piles indiquées ci-dessus. Les piles peuvent fuir et entraîner les dysfonctionnements suivants :
 - La charge résiduelle de la pile ne s'affiche pas avec précision.
 - L'appareil ne peut pas être mis sous tension.
 - Les données enregistrées dans la mémoire intégrée ou sur la carte mémoire sont endommagées, entraînant la perte des photographies.
- N'utilisez jamais ces types de piles.
 - Tout ou partie de la protection de la pile a été retirée.
 - Le pôle \ominus est plat.

■ N'utilisez jamais ces types de piles

- Le témoin d'état des piles s'affiche sur l'écran LCD.

[Il n'apparaît pas lorsque vous utilisez l'appareil photo avec l'adaptateur secteur (DMW-AC6PP pour DMC-LS85PU/DMC-LS86PU, DMW-AC6E pour DMC-LS85EG/DMC-LS85EP: en option : P110) branché.]

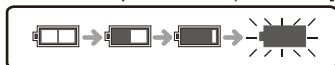

- Le témoin devient rouge et clignote si les piles sont épuisées. (Le voyant d'état clignote lorsque l'écran LCD s'éteint.) Remplacez les piles par des piles neuves ou des piles Ni-MH entièrement chargées.

■ Durée de vie des piles

Nombre de photos enregistrables (selon la norme CIPA en mode d'image normale [**Q**])

Piles utilisées	Nombre de photos enregistrables (environ)
Piles alcalines de Panasonic (fournies ou en option)	270 photos (135 min)
Piles Ni-MH de Panasonic entièrement chargées (enoption)	550 photos (275 min)

Conditions d'enregistrement selon la norme CIPA

- Température : 23 °C/Humidité : 50% lorsque l'écran LCD est allumé*1.
 - Utilisation d'une carte mémoire SD de Panasonic (32 Mo)
 - Début de l'enregistrement 30 secondes après la mise sous tension de l'appareil photo. (Lorsque la fonction de stabilisateur optique d'image est réglée sur [AUTO])
 - **L'enregistrement a lieu toutes les 30 secondes**, avec le flash au maximum de sa puissance pour un enregistrement sur deux.
 - Déplacement de la commande de zoom de la position téléobjectif à la position grand-angle et inversement pour chaque enregistrement.
 - Mise hors tension de l'appareil après chaque groupe de 10 prises de vues. Laisser l'appareil photo jusqu'à ce que les piles aient refroidi.
- *1 Le nombre de photos enregistrables diminue lors de l'utilisation du mode d'accentuation ACL automatique, d'accentuation ACL ou de grand-angle (P26).
- CIPA est l'abréviation de [Camera & Imaging Products Association].

Le nombre maximum de photos enregistrables varie en fonction des intervalles d'enregistrement. Si l'intervalle d'enregistrement est plus long, le nombre de photos enregistrables diminue. (par exemple, si vous procédez à l'enregistrement toutes les 2 minutes : vous pouvez prendre 1/4 du nombre de photos prises toutes les 30 secondes)

Nombre de photos enregistrables en cas de basse température (en mode d'image normale [] lorsque la température est de 0 °C et que les autres conditions d'enregistrement sont conformes à la norme CIPA.)

Piles utilisées	Nombre de photos enregistrables (environ)
Piles alcalines de Panasonic (fournies ou en option)	50 photos (25 min)
Piles Ni-MH de Panasonic entièrement chargées (enoption)	420 photos (210 min)

- Veuillez noter que les performances des piles alcalines diminuent considérablement à basses températures.

Durée de la lecture

Piles utilisées	Temps de lecture (approximatif)
Piles alcalines de Panasonic (fournies ou en option)	420 min
Piles Ni-MH de Panasonic entièrement chargées (enoption)	610 min

Remarque

- Le nombre de photos enregistrables et la durée maximum de lecture varient également selon la marque et le type de pile utilisée.
- Nous vous recommandons d'utiliser le mode économique (P27) ou bien d'éteindre fréquemment l'appareil photo pendant l'enregistrement afin de préserver l'énergie des piles. Si vous prévoyez d'utiliser l'appareil photo pendant des périodes prolongées, nous vous recommandons d'utiliser des piles Ni-MH rechargeables.

Mise en place/retrait des piles/de la carte (en option)

- Assurez-vous que l'appareil photo est éteint.
- Utilisez des piles alcalines (fournies) ou des piles Ni-MH (en option).
- Nous vous recommandons d'utiliser une carte Panasonic.

1 Faites coulisser le couvercle du logement des piles **A** ou du logement de la carte **B** pour l'ouvrir.

- ⓐ Appuyez sur la commande et maintenez-la enfoncée, puis faites coulisser le couvercle.

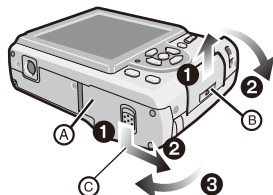

2 Piles : Insérez les piles en alignant correctement les pôles \oplus et \ominus .

Carte :

Introduisez la carte en l'orientant de sorte que l'étiquette soit tournée vers le dos de l'appareil photo jusqu'à ce qu'un déclic soit perceptible et entraîne le verrouillage.

Pour retirer la carte, appuyez sur celle-ci jusqu'à l'émission d'un déclic, puis tirez dessus.

- Ne touchez pas les contacts de connexion au dos de la carte.
- La carte risque d'être endommagée si elle n'est pas insérée à fond.

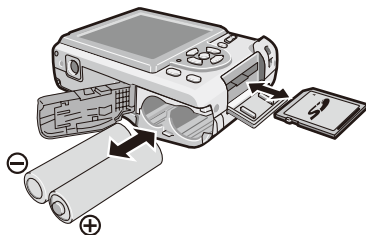

3

- ❶: Fermez le couvercle du logement des piles ou de la carte.
 - ❷: Faites coulisser entièrement le couvercle du logement des piles ou de la carte, puis fermez-le bien.
- Si vous ne parvenez pas à refermer complètement le couvercle du logement de la carte, retirez la carte, vérifiez son sens d'insertion et réinsérez-la.

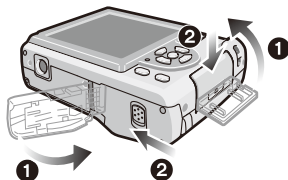

Remarque

- Avant de retirer la carte ou les piles, éteignez l'appareil et attendez que le voyant d'état ait complètement disparu. (Autrement l'appareil risque de ne plus fonctionner correctement, et vous risquez d'endommager la carte ou de perdre les images enregistrées.)
- Retirez les piles après utilisation. Il est possible que les piles commencent à chauffer peu de temps après la mise sous tension de l'appareil. Éteignez l'appareil photo et attendez que la température des piles diminue avant de les retirer.
- Lorsque vous remplacez des piles, utilisez toujours 2 piles neuves de même type.

À propos de la mémoire intégrée/de la carte

Les opérations suivantes sont possibles à l'aide de cet appareil.

- Lorsque aucune carte n'est insérée : Il est possible d'enregistrer les images sur la mémoire intégrée et d'en faire la lecture.
- Lorsqu'une carte est insérée : Il est possible d'enregistrer les images sur la carte et d'en faire la lecture.
- **Lors de l'utilisation de la mémoire intégrée**
[IN] → [IN] (témoin d'accès ^{*1})
- **Lors de l'utilisation de la carte**
[IN] (témoin d'accès ^{*1})

^{*1} Le témoin d'accès s'allume en rouge pendant l'enregistrement des images sur la mémoire intégrée (ou sur la carte).





Mémoire intégrée

- **Taille de la mémoire : environ 50 Mo**
- **Images animées enregistrables : uniquement QVGA (320×240 pixels)**
- La mémoire intégrée peut être utilisée comme unité de stockage temporaire lorsque la carte mémoire en cours d'utilisation est pleine.
- Vous pouvez copier sur une carte les images enregistrées. (P98)
- Le temps d'accès de la mémoire intégrée peut être plus long que le temps d'accès d'une carte.

Carte

Les cartes des types suivants peuvent être utilisées sur cet appareil.
(Ces cartes sont désignées par le terme « carte » dans le texte.)

Type de carte	Caractéristiques
Carte mémoire SD (8 Mo à 2 Go) (Formatée en FAT12 ou FAT16 conformément à la norme SD)	<ul style="list-style-type: none"> • Vitesse élevée d'enregistrement et d'écriture • Loquet de protection contre l'écriture  fourni (Lorsque ce loquet est en position [LOCK], il n'est plus possible d'écrire, de supprimer ou de formater les données. L'écriture, la suppression et le formatage des données redeviennent possibles lorsque le loquet est remis en position initiale.) 
Carte mémoire SDHC (4 Go à 32 Go)^{*2} (Formatée en FAT32 conformément à la norme SD)	
Carte MultiMediaCard	<ul style="list-style-type: none"> • Images fixes uniquement.

^{*2} La carte mémoire SDHC est un nouveau standard créé par l'organisme SD Association en 2006 pour les cartes mémoire disposant d'une capacité supérieure à 2 Go.

Vous pouvez utiliser une carte mémoire SDHC sur les appareils compatibles avec les cartes mémoire SDHC, mais pas sur les appareils compatibles uniquement avec les cartes mémoire SD. (Pensez à lire le manuel d'utilisation de l'appareil utilisé.)

- Dans le cas des cartes à capacité de 4 Go ou plus, vous ne pouvez utiliser que celles qui portent le logo SDHC (indiquant la conformité à la norme SD).
- Pour connaître les toutes dernières informations, consultez le site Web suivant.

<http://panasonic.co.jp/pavc/global/cs>

(Ce site est en anglais uniquement.)

Remarque

- Évitez d'éteindre l'appareil, de retirer ses piles ou sa carte, ou de débrancher l'adaptateur secteur (DMW-AC6PP pour DMC-LS85PU/DMC-LS86PU, DMW-AC6E pour DMC-LS85EG/DMC-LS85EP : en option : P110) pendant que le témoin d'accès est allumé [pendant la lecture ou la suppression des images, ou pendant le formatage de la mémoire intégrée ou de la carte (P29)]. Évitez aussi d'exposer l'appareil à des vibrations ou chocs. Cela risquerait d'abîmer la carte ou ses données, ou de causer le dysfonctionnement de l'appareil.
- Les données de la mémoire intégrée ou de la carte risquent d'être endommagées ou perdues à cause des ondes électromagnétiques, de l'électricité statique ou en cas de panne de l'appareil ou de la carte. Nous vous recommandons de sauvegarder les données importantes sur un ordinateur, etc.
- Ne formatez pas la carte sur un ordinateur ou un autre appareil. Pour assurer un fonctionnement sûr, formatez-la uniquement sur l'appareil photo. (P29)
- Conservez la carte mémoire hors de portée des enfants afin qu'ils ne puissent pas l'avaler.

Réglage de la date et de l'heure (Réglage d'horloge)

- L'horloge n'est pas réglée lors de l'expédition de l'appareil photo.

1 Mettez l'appareil sous tension.

- Ⓐ Touche [MENU/SET]
- Ⓑ Touches du curseur

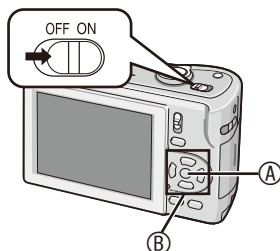

2 Appuyez sur [MENU/SET].

3 Appuyez sur ▲/▼ pour sélectionner la langue, puis appuyez sur [MENU/SET].

- Le message [VEUILLEZ RÉGLER L'HEURE] apparaît. (Ce message n'apparaît pas en mode de lecture.)



4 Appuyez sur [MENU/SET].

5 Appuyez sur ◀▶ pour sélectionner les éléments (an, mois, jour, heure, minute, séquence d'affichage ou format d'affichage du temps), puis appuyez sur ▲/▼ pour procéder au réglage.

- Ⓒ Heure de la région d'origine
- Ⓓ Heure de la destination de voyage (P70)
- 🗑️ : Annuler sans régler l'horloge.
- Sélectionnez [24 H] ou [AM/PM] comme format d'affichage du temps.
- AM/PM s'affiche lorsque [AM/PM] est sélectionné.

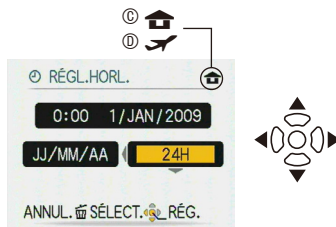

6 Appuyez sur [MENU/SET].

- Une fois les réglages d'horloge terminés, mettez l'appareil hors tension. Remettez ensuite l'appareil sous tension, mettez-le en mode d'enregistrement, et vérifiez que l'affichage reflète les réglages effectués.
- Si vous avez appuyé sur [MENU/SET] pour terminer les réglages sans avoir réglé l'horloge, réglez correctement l'horloge en suivant la procédure « Modification du réglage de l'horloge » ci-dessous (P19).

Modification du réglage de l'horloge

- ① Appuyez sur [MENU/SET].
 - ② Appuyez sur ▲/▼ pour sélectionner [RÉGL.HORL.].
 - ③ Appuyez sur ► puis suivez les étapes 5 et 6 pour effectuer le réglage.
 - ④ Appuyez sur [MENU/SET] pour fermer le menu.
- Vous pouvez également régler l'horloge à partir du menu [CONFIG.]. (P25)

 **Remarque**

- L'horloge s'affiche si l'on appuie plusieurs fois sur [DISPLAY] pendant l'enregistrement.
- Lorsque les piles ont séjourné dans l'appareil plus de 3 heures, le réglage de l'horloge est conservé en mémoire dans l'appareil photo pendant environ 3 mois, même si vous retirez les piles.
- Il est possible de régler l'année entre 2000 et 2099.
- Réglez la date de sorte qu'elle s'imprime correctement lorsque vous faites imprimer les photos ou lorsque vous utilisez le dateur. (P90)
- Si le réglage de l'horloge a été effectué, la date s'imprime correctement même si elle ne s'affiche pas sur l'écran de l'appareil.

À propos du mode et de l'utilisation du menu

Changement de mode

- 1** Faites coulisser le commutateur d'enregistrement/lecture **A** sur **📷** (haut) ou **▶** (bas).

📷 : Mode d'enregistrement

▶ : Mode de lecture

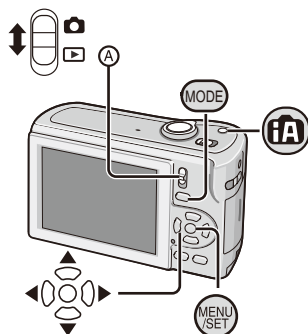



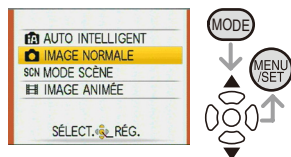

- 2** Appuyez sur **[MODE]** pour afficher l'écran de sélection du mode.
(Exemple : Mode d'image normale)





- 3** Appuyez sur **▲/▼** pour sélectionner un mode, puis sur **[MENU/SET]** pour fermer le menu.

Pour plus de détails sur chacun des modes, reportez-vous à la page correspondante.

■ Liste des modes d'enregistrement

 Mode auto intelligent	P30	Prises de vues simplifiées. La touche [IA] est disponible.
 Mode d'image normale	P34	Prises de vues avec le réglage de votre choix.
 Mode de scène	P54	Prise de vues en fonction de la scène.
 Mode d'images animées	P64	Dans ce mode, vous pouvez enregistrer des images animées avec le son.

■ Liste des modes de lecture

 Mode de lecture normal	P39	Lecture normale des photos.
 Mode Diaporama	P82	Lecture continue des photos.
 Mode de lecture des favoris	P85	Lecture des photos définies dans Mes favoris. <ul style="list-style-type: none"> • Les photos ne s'affichent pas lorsque [MES FAVORIS] est réglé sur [NON].



À propos de l'utilisation du menu

L'appareil comprend des menus pour effectuer les réglages de prise de vue et de lecture des images suivant vos préférences.

Tout particulièrement, le menu [CONFIG.] contient d'importants réglages pour l'horloge et l'alimentation de l'appareil. Avant d'utiliser l'appareil, vérifiez les réglages de ce menu.

■ En mode d'enregistrement

■ En mode lecture

 Menu [ENR.]	P72 à 81	 Menu [LECT.]	P87 à 98
Ce menu sert à régler le traitement des couleurs, la sensibilité, le nombre de pixels, etc. des images que vous enregistrez.		Ce menu sert à effectuer les réglages de protection, d'impression, etc., des images que vous enregistrez.	
 Menu [CONFIG.]		P25 à 29	
<ul style="list-style-type: none"> • Ce menu sert à effectuer les réglages d'horloge, à sélectionner les réglages de tonalité des bips de fonctionnement, et à effectuer d'autres réglages qui facilitent l'utilisation de l'appareil. • Disponible en mode d'enregistrement ou de lecture. 			

■ Pour utiliser le menu

1 Appuyez sur [MENU/SET] pour afficher le menu.

- Vous pouvez choisir l'affichage des écrans de menu à partir de la page de n'importe quel élément de menu en faisant tourner la commande de zoom.

(Exemple : Sélection du mode d'image normale [])

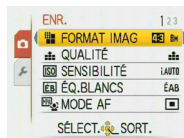

2 Appuyez sur ▲/▼ pour sélectionner une option de menu.

(Exemple : Sélection de [MODE AF])

- Vous pouvez vous rendre à la page suivante en appuyant sur ▼ tout en bas.

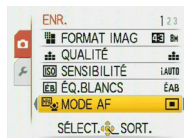

3 Appuyez sur ►.

- Suivant l'élément, il se peut que les réglages n'apparaissent pas ou qu'ils s'affichent de manière différente.

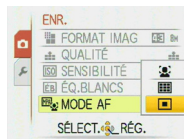

4 Appuyez sur ▲/▼ pour sélectionner un réglage.

(Exemple : Sélection de [])

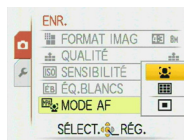

5 Appuyez sur [MENU/SET] pour confirmer le réglage.

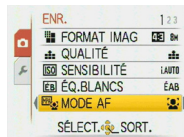

6 Appuyez sur [MENU/SET] pour fermer le menu.

Accès au menu [CONFIG.]

Lorsque l'appareil affiche l'écran de menu après l'étape 1 de « Pour utiliser le menu » (P22):

- ① Appuyez sur ◀ pour déplacer l'icône de menu.

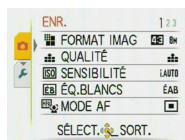

- ② Appuyez sur ▼ pour sélectionner l'icône de menu [CONFIG.] [↵].



- ③ Appuyez sur ▶ pour vous déplacer à la liste d'éléments de menu.
Passez à l'étape 2 de « Pour utiliser le menu ».



Remarque

- En raison des caractéristiques de l'appareil, il se peut que certaines fonctions ne soient pas réglables ou qu'elles soient inopérantes, suivant les conditions d'utilisation de l'appareil.

Utilisation du menu rapide

Le menu rapide permet de trouver facilement certains des éléments de menu.

- Certains des éléments de menu ne peuvent être réglés par les modes.
- Si vous appuyez sur [DISPLAY] alors que [STABILISAT.] (P80) est sélectionné, [DÉMO STAB. OPTIQUE IMAGE] peut s'afficher.

- 1** Appuyez de manière continue sur [Q.MENU] alors que l'appareil est en mode d'enregistrement.

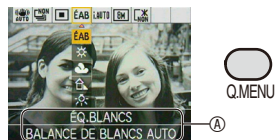

- 2** Appuyez sur ▲/▼/◀▶ pour sélectionner l'élément de menu et son réglage, puis appuyez sur [MENU/SET] pour fermer le menu.

^A L'élément à régler et son réglage s'affichent.

Effectuez ces réglages si nécessaire.

À propos du menu [CONFIG.]

[RÉGL.HORL.], [ÉCONOMIE] et [PRÉV.AUTO] sont des éléments importants. Vérifiez ces réglages avant de les utiliser.

- En mode auto intelligent, seuls les éléments [RÉGL.HORL.], [HEURE MOND.], [BIP] et [LANGUE] sont réglables.

Pour plus de détails sur la sélection des réglages du menu [CONFIG.], reportez-vous à P23.

 [RÉGL.HORL.]	Réglez la date et l'heure.
--	----------------------------





- Reportez-vous à P18 pour plus de détails.

 [HEURE MOND.]	Réglez le temps pour votre région d'origine et votre destination de voyage.
	 [ARRIVÉE]: Région de destination de voyage  [DÉPART]: Votre région d'origine

- Reportez-vous à P70 pour plus de détails.

 [DATE VOYAGE]	Réglez la date de départ et la date de retour des vacances.	
	<table border="1"> <tr> <td>[CONF. VOYAGE] [NON]/[RÉG.]</td> <td>[LIEU] [NON]/[RÉG.]</td> </tr> </table>	[CONF. VOYAGE] [NON]/[RÉG.]
[CONF. VOYAGE] [NON]/[RÉG.]	[LIEU] [NON]/[RÉG.]	

- Reportez-vous à P67 pour plus de détails.

 [BIP]	Permet de changer le volume du son de fonctionnement.
	 : aucun son de fonctionnement  : son de fonctionnement discret  : son de fonctionnement puissant

 [VOLUME]	Permet de régler le volume du haut-parleur sur l'un ou l'autre des 7 niveaux.
--	---

- Lorsque vous raccordez l'appareil photo à un téléviseur, le volume des haut-parleurs du téléviseur ne change pas.

LCD [MODE LCD]	Améliore la lisibilité de l'écran LCD.
	<p>[NON]: Convient pour l'utilisation normale.</p> <p>[A*] [LUMI. LCD AUTO]: La luminosité se règle automatiquement en fonction de l'éclairage qui environne l'appareil.</p> <p>[*] [ACCENTUE. ACL]: L'écran LCD devient plus lumineux et plus facile à voir, même lors de la prise de vue en extérieur.</p> <p>[ANGLE SUP.]: L'écran LCD est plus lisible lorsque l'on prend des photos en tenant l'appareil haut au-dessus de la tête.</p> 

- Le mode grand-angle est annulé si vous mettez l'appareil hors tension. (C'est également le cas si le mode [ÉNERGIE] est activé.)
- La luminosité normale de l'écran LCD est automatiquement rétablie au bout de 30 secondes lors de l'enregistrement en mode Power LCD (écran lumineux.). Appuyez sur n'importe quelle touche pour rétablir la luminosité de l'écran LCD.
- Le réglage de la luminosité des photos affichées sur l'écran LCD s'effectue lorsque le mode Power LCD (écran lumineux) ou grand-angle est activé. Par conséquent, certains sujets peuvent paraître différents sur l'écran LCD. Néanmoins, cela n'a aucun effet sur les photos enregistrées.
- Si l'écran est difficile à voir en raison du reflet des rayons du soleil, etc., bloquez la lumière à l'aide de votre main ou d'un objet quelconque.
- Le nombre de photos enregistrables diminue lors de l'utilisation des modes LUMI. LCD AUTO, ACCENTUE. ACL ou grand-angle est active.
- Il n'est pas possible de sélectionner [LUMI. LCD AUTO] ou [ANGLE SUP.] en mode de lecture.

A/A [TAILLE AFFICH.]	Les icônes de l'écran s'affichent en grand format pour faciliter le visionnement.
	[STANDARD]/[GRAND]

- Reportez-vous à P45 pour plus de détails.

ECO [ÉCONOMIE]	Réduit la consommation des piles.
	 [ÉNERGIE] : L'appareil se met lui-même hors tension s'il est resté inutilisé pendant le temps sélectionné sur le réglage. [NON]/[2MIN.]/[5MIN.]/[10MIN.]
	 [DESACT. AUTO]: L'écran LCD s'éteint de lui-même si l'appareil est resté inutilisé pendant le temps sélectionné sur le réglage. [NON]/[15 S]/[30 S]

- Pour annuler [ÉNERGIE], enfoncez le déclencheur à mi-course ou éteignez puis rallumez l'appareil.
- [ÉNERGIE] est réglé sur [5MIN.] en mode auto intelligent [].
- [ÉNERGIE] est verrouillé sur [2MIN.] lorsque [DESACT. AUTO] est réglé sur [15 S] ou [30 S].
- Le voyant d'état s'allume lors de la mise hors tension de l'écran LCD. Appuyez sur n'importe quelle touche pour rallumer l'écran LCD.
- [DESACT. AUTO] est inopérant pendant l'utilisation du menu ou la lecture avec zoom.
- [ÉNERGIE] est inopérant dans les cas suivants.
 - Lors de l'utilisation de l'adaptateur secteur (DMW-AC6PP pour DMC-LS85PU/DMC-LS86PU, DMW-AC6E pour DMC-LS85EG/DMC-LS85EP : en option: P110)/Lors du raccordement à un ordinateur ou à une imprimante/Lors de l'enregistrement ou de la lecture d'images animées/Lors d'un diaporama/[DÉMO AUTO]
- [DESACT. AUTO] est inopérant dans les cas suivants.
 - Lors de l'utilisation de l'adaptateur secteur (DMW-AC6PP pour DMC-LS85PU/DMC-LS86PU, DMW-AC6E pour DMC-LS85EG/DMC-LS85EP : en option: P110)/Lors du raccordement à un ordinateur ou à une imprimante/Pendant que le retardateur est activé/Pendant l'enregistrement d'images animées/Pendant que l'écran de menu s'affiche/[DÉMO AUTO]

 [PRÉV. AUTO]	Réglez le temps pendant lequel l'image s'affiche après la prise de la photo.
	[NON] [1 S] [2 S]
	[FIXE] : Les images s'affichent jusqu'à ce que l'on appuie sur une des touches. [ZOOM] : L'image s'affiche pendant 1 seconde, puis à nouveau pendant 1 seconde en zoom 4x.

- L'aperçu automatique fonctionne quel que soit son réglage lors de l'utilisation de [AUTOPORTRAIT] et de [RAFALE RAPIDE] en mode de scène, et de [RAFALE]. Par contre, [ZOOM] est désactivé.
- En mode auto intelligent [], la fonction d'aperçu automatique est verrouillée sur [2 S].
- Cela ne fonctionne pas lors de l'enregistrement d'images animées.

 [RESTAURER]	Les valeurs initiales sont rétablies pour les réglages de menu [ENR.] ou [CONFIG.].
---	---



- Lors de la réinitialisation des paramètres d'enregistrement, en mode d'enregistrement, l'objectif est également replacé dans sa position initiale. Le bruit entraîné par cette opération est normal.
- Lors de la réinitialisation des paramètres du menu CONFIG., les paramètres suivants sont également réinitialisés.
 - Réglage de la date de naissance et du nom en mode [BÉBÉ1]/[BÉBÉ2] and [ANIMAL DOMES.]
 - Réglage de [DATE VOYAGE]
 - Réglage [HEURE MOND.]
- [MÉS FAVORIS] est verrouillé sur [NON], et [ROTATION AFF] est verrouillé sur [OUI].
- Le numéro de dossier et le réglage d'horloge ne sont pas modifiés.

 [SORTIE VIDEO]	Réglez en fonction du système de télévision couleur dans chaque pays. (Mode lecture seulement)
	[NTSC] : la sortie vidéo est à la norme NTSC.
	[PAL] : la sortie vidéo est à la norme PAL.

- Fonctionne lorsque le câble AV est connecté.

 [FORMAT TV]	Réglez en fonction du type de téléviseur. (Mode lecture seulement)
	[16:9] : Lors du raccordement à un téléviseur à écran 16:9.
	[4:3] : Lors du raccordement à un téléviseur à écran 4:3.

- Fonctionne lorsque le câble AV est connecté.

 [AFF. VERSION]	Il est possible de vérifier quelle version du micrologiciel est sur l'appareil photo.	
---	---	---

 [FORMATER]	Initialise la mémoire intégrée ou la carte. Vérifiez bien vos données avant de formater, car le formatage supprime définitivement les données.
--	--

- Utilisez des piles assez chargées ou l'adaptateur secteur (DMW-AC6PP pour DMC-LS85PU/DMC-LS86PU, DMW-AC6E pour DMC-LS85EG/DMC-LS85EP : en option: P110) lors du formatage. Ne mettez pas l'appareil photo hors tension pendant le formatage de la carte.
- Si une carte a été insérée, seule la carte sera formatée. Pour formater la mémoire intégrée, retirez la carte.
- Si la carte mémoire a été formatée sur un ordinateur ou un autre matériel, formatez-la à nouveau sur l'appareil photo.
- La durée de formatage de la mémoire intégrée peut être plus longue que celle de la carte mémoire.
- S'il est impossible de formater la mémoire intégrée ou la carte mémoire, contactez le service après-vente le plus proche.

 [LANGUE]	Réglez la langue pour l'affichage à l'écran.
---	--

- Si vous définissez une autre langue par erreur, sélectionnez [] parmi les icônes du menu pour choisir la langue souhaitée.

DEMO [MODE DÉMO]	Permet d'afficher [DÉMO STAB. OPTIQUE IMAGE] ou les caractéristiques de l'appareil. [DÉMO STAB. OPTIQUE IMAGE] [DÉMO AUTO]: Les caractéristiques de l'appareil photo s'affichent sous forme de diaporama. [NON]/[OUI]
-------------------------	---

Ⓐ Démonstration de la détection d'instabilité

Ⓑ Démonstration de la détection de mouvement

- En mode lecture, il n'est pas possible d'afficher [DÉMO STAB. OPTIQUE IMAGE].
- Appuyez sur [DISPLAY] pour fermer [DÉMO STAB. OPTIQUE IMAGE].
- Appuyez sur une touche, comme par exemple [MENU/SET], pour fermer [DÉMO AUTO].
- [DÉMO STAB. OPTIQUE IMAGE] est approximatif.
- [DÉMO AUTO] ne fonctionne pas sur la sortie TV.



Mode d'enregistrement : **iA**

Prises de vues avec la fonction automatique

(Mode auto intelligent)

Les réglages appropriés sont automatiquement ajustés en fonction du sujet et des conditions d'enregistrement. Il est recommandé aux débutants d'utiliser ce mode qui simplifie la prise de vues.

- Les fonctions suivantes s'activent automatiquement.
 - Détection de scène/[STABILISAT./
 - Détection de visage/compensation de contre-jour
- Le voyant d'état **A** s'allume lorsque vous mettez l'appareil sous tension **B**. (Il s'éteint au bout d'environ 1 seconde.)
 - C** Déclencheur
 - D** Sélecteur d'enregistrement/lecture

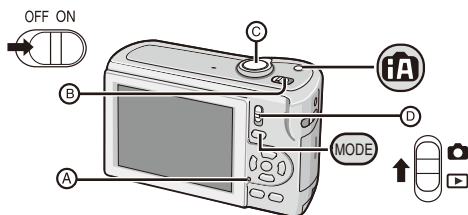

- 1** Faites coulisser le sélecteur d'enregistrement/lecture sur [], puis appuyez sur [MODE].

- 2** Appuyez sur / pour sélectionner [AUTO INTELLIGENT] puis appuyez sur [MENU/SET].

Ce mode est uniquement pour le mode auto intelligent.

- Vous pouvez aussi sélectionner ce mode à l'aide de la touche [**iA**].
- Appuyez de nouveau sur cette touche pour revenir au mode précédent.



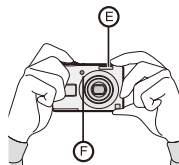

- 3** Tenez l'appareil avec les deux mains sans vous crispier, les bras appuyés sur le corps, les pieds légèrement écartés.

- E** Flash
- F** Lampe d'assistance à la mise au point automatique



4 **Enfoncez le déclencheur à mi-course pour effectuer la mise au point.**

- Reportez-vous à « Mise au point » (P35) pour plus de détails.
- Le témoin de mise au point  s'allume en vert une fois la mise au point du sujet effectuée.
- La fonction de détection de visage affiche la zone de mise au point automatique  autour du visage du sujet. Dans les autres cas, elle s'affiche sur le point où la mise au point est effectuée sur le sujet.
- La plage de mise au point s'étend de 5 cm (grand-angle)/50 cm (téléobjectif) à ∞ .
- La distance maximale de gros plan (la distance la plus courte pour laquelle il est possible de photographier le sujet) diffère suivant le taux d'agrandissement du zoom.



5 **Enfoncez entièrement le déclencheur (appuyez davantage) pour prendre la photo.**

- Le témoin d'accès (P16) s'allume en rouge pendant l'enregistrement des images sur la mémoire intégrée (ou sur la carte).









- Lors des prises de vues à l'aide du flash (P46)
- Lors des prises de vues à l'aide du zoom (P37)



Remarque

- Prenez garde de ne pas faire bouger l'appareil lorsque vous enfoncez le déclencheur.
- Ne recouvrez pas le flash photographique ou la lampe d'assistance à la mise au point automatique avec votre doigt ou un quelconque objet.
- Ne touchez pas l'objectif.



Détection de scène

Lorsque l'appareil identifie la scène optimale, l'icône de la scène en question s'affiche en bleu pendant 2 secondes, puis sa couleur revient au rouge habituel.

 →  [i-PORTRAIT]	
 [i-PAYSAGE]	
 [i-MACRO]	
 [i-PORTRAIT NOCT.]	• Uniquement lorsque [] est sélectionné
 [i-PAYSAGE NOCT.]	• Uniquement lorsque [] est sélectionné

- Le réglage se fait sur [] si aucune des scènes ne peut être appliquée, et les réglages standard s'appliquent.
- Par exemple, si un trépied est utilisé et que l'appareil juge que l'instabilité est minimale alors que le mode de scène est identifié comme [], la vitesse d'obturation sera réglée sur un maximum de 8 secondes. Évitez de faire bouger l'appareil photo lors de la prise de vue.

■ Détection de visage

Lorsque [] ou [] est sélectionné, l'appareil détecte automatiquement le visage d'une personne puis fait la mise au point et règle l'exposition (P76).

Remarque

- Une scène différente peut être identifiée pour un même sujet dans des conditions telles que celles ci-dessous.
 - Conditions du sujet : Lorsque le visage est lumineux ou sombre, suivant la taille du sujet, suivant la distance du sujet, suivant le contraste du sujet, lorsque le sujet se déplace ou lorsque le zoom est utilisé
 - Conditions d'enregistrement : Lors d'un coucher de soleil, lors d'un lever de soleil, sous un éclairage faible, lorsque l'appareil bouge
- Pour les prises de vue dans une scène désirée, il est recommandé d'utiliser le mode d'enregistrement approprié.









■ La compensation de contre-jour

Le terme contre-jour signifie que le sujet est éclairé par derrière.

Le sujet est alors sombre et cette fonction compense le contre-jour en rendant automatiquement l'ensemble de l'image plus lumineux.

À propos du flash

- Lorsque [] est sélectionné, l'appareil se règle sur [], [] ou [], suivant le type de sujet et la luminosité.
- Lorsque l'appareil est réglé sur [] ou [], le flash se déclenche deux fois.

Réglages en mode auto intelligent

Seules les fonctions suivantes sont réglables dans ce mode.

Menu [ENR.]





– [FORMAT IMAG]* (P72)/[RAFALE] (P78)/[MODE COULEUR]* (P79)

* Les réglages disponibles ne sont pas les mêmes que lors de l'utilisation des autres modes d'enregistrement.

Menu de [CONFIG.]

– [RÉGL.HORL.]/[HEURE MOND.]/[BIP]/[LANGUE]

Les réglages des éléments suivants sont verrouillés.

Élément	Réglages
[ÉNERGIE] (P27)	[5MIN.]
[PRÉV. AUTO] (P27)	[2 S]
[FLASH] (P46)	[AUTO]/ 
[QUALITÉ] (P73)	
[SENSIBILITÉ] (P73)	[i.AUTO]
[ÉQ.BLANCS] (P74)	[ÉAB]
[MODE AF] (P76)	[] (Réglez sur [] lorsque la détection d'un visage n'est pas possible)
[STABILISAT.] (P80)	[AUTO]
[LAMPE ASS. AF] (P81)	[OUI]
Retardateur (P52)	[10 S]/[NON]
Plage de mise au point	La plage de mise au point devient identique à celle du mode macro. [5 cm (grand-angle)/50 cm (téléobjectif) à ∞] (P51) <ul style="list-style-type: none"> • La distance maximale de gros plan (la distance la plus courte pour laquelle il est possible de photographier le sujet) diffère suivant le taux d'agrandissement du zoom.

- Les fonctions suivantes ne peuvent pas être utilisées.
 - [DESACT. AUTO]/Compensation d'exposition/[ZOOM NUM.]
- Les autres éléments du menu [CONFIG.] sont réglables dans un mode tel que le mode d'image normale. Le réglage effectué s'appliquera au mode auto intelligent.

Mode d'enregistrement : 

Prises de vues avec ses réglages favoris



(Mode d'image normale)

Ce mode permet de prendre des photos librement car plus d'options de réglage sont disponibles qu'en mode auto intelligent [] (P30).

- 1** Faites coulisser le sélecteur d'enregistrement/lecture sur [], puis appuyez sur [MODE].

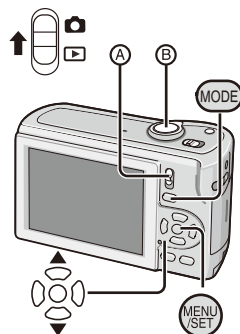
Ⓐ Sélecteur d'enregistrement/lecture



- 2** Appuyez sur  /  pour sélectionner [IMAGE NORMALE], puis appuyez sur [MENU/SET].

- Pour changer le réglage pendant la prise de vues, reportez-vous à « Utilisation du menu [ENR.] » (P72).

- 3** Positionnez la zone de mise au point automatique sur l'endroit souhaité pour la mise au point.

- 4** Enfoncez le déclencheur  à mi-course pour effectuer la mise au point.



- Le témoin de mise au point (vert) s'allume une fois la mise au point effectuée sur le sujet.
- La plage de mise au point est comprise entre 50 cm et ∞ .
- Pour photographier d'encore plus près, reportez-vous à « Prises de vues en gros plan » (P51).

- 5** Enfoncez entièrement le déclencheur (appuyez davantage) pour prendre la photo.



- Le témoin d'accès (P16) s'allume en rouge pendant l'enregistrement d'une image sur la mémoire intégrée (ou sur la carte mémoire).

- Pour régler l'exposition et photographier dans les cas où l'image est trop sombre (P53)
- Pour régler les couleurs et photographier dans les cas où l'image est trop rouge (P74)

Mise au point

Positionnez la zone de mise au point automatique sur le sujet, puis enfoncez le déclencheur à mi-course.

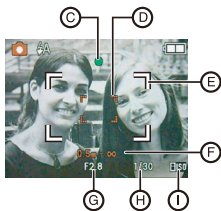

Mise au point	Lorsque la mise au point est faite sur le sujet	Lorsque la mise au point n'est pas faite sur le sujet
Témoin de mise au point	Allumé	Clignote
Zone de mise au point automatique	Blanc → Vert	Blanc → rouge
Son	L'appareil émet 2 bips	L'appareil émet 4 bips

- Ⓒ Témoin de mise au point
- Ⓓ Zone de mise au point automatique (normale)
- Ⓔ Zone de mise au point automatique (lors de l'utilisation du zoom numérique ou lorsqu'il fait sombre)
- Ⓕ Plage de mise au point (lors de l'utilisation du zoom)
- Ⓖ Valeur d'ouverture*
- Ⓗ Vitesse d'obturation*
- Ⓘ Sensibilité ISO

* Si la bonne exposition ne peut être obtenue, elle s'affiche en rouge. (Elle ne s'affiche toutefois pas en rouge lorsque le flash est utilisé.)

Lorsque le sujet n'est pas mis au point (comme lorsqu'il ne se trouve pas au centre de la composition d'image désirée)

- 1 Positionnez la zone de mise au point automatique sur le sujet, puis **enfoncez le déclencheur à mi-course** pour verrouiller la mise au point et l'exposition.
- 2 **Enfoncez le déclencheur à mi-course et maintenez-le tel quel** tout en déplaçant l'appareil photo tandis que vous composez la photo.

- Vous pouvez reprendre plusieurs fois les actions de l'étape 1 avant d'enfoncer complètement le déclencheur.

Nous vous recommandons d'utiliser la fonction de détection de visage pour photographier des gens. (P77)



■ Sujets et conditions d'enregistrement pour lesquels la mise au point est difficile

- Sujets en déplacement rapide, sujets extrêmement lumineux ou sujets sans contraste
- Lors de l'enregistrement de sujets à travers une fenêtre ou près d'objets brillants
- Lorsqu'il fait sombre ou que l'appareil est instable
- Lorsque l'appareil est trop près du sujet ou lorsque l'on photographie à la fois des sujets proches et des sujets éloignés (lorsque l'affichage de la plage enregistrable apparaît en rouge).

Prévention de l'instabilité (l'appareil bouge)

Lorsque le témoin d'instabilité [] apparaît, utilisez [STABILISAT.] (P80), un trépied ou le retardateur (P52).

- La vitesse d'obturation est plus lente, en particulier dans les cas suivants. Maintenez l'appareil immobile à partir du moment où vous appuyez sur le déclencheur et jusqu'à ce que l'image apparaisse à l'écran. L'usage d'un trépied est recommandé.
 - Synchro lente/Réduction yeux rouges
 - En mode de scène [PORTRAIT NOCT.], [PAYSAGE NOCT.], [FÊTE], [LUMIÈRE BOUGIE], [CIEL ÉTOILÉ] ou [FEU D'ARTIFICE]

Fonction de détection d'orientation

- Les photos prises avec l'appareil tenu à la verticale sont lues à la verticale (pivotées). Cette fonction est opérante uniquement lorsque [ROTATION AFF] (P93) est réglé sur [OUI].
- Il se peut que les photos ne s'affichent pas à la verticale si elles ont été prises en pointant l'appareil vers le haut ou le bas.
 - Les images animées prises en tenant l'appareil à la verticale ne s'affichent pas verticalement.

Mode d'enregistrement :   SCN 

Prises de vues à l'aide du zoom

Utilisation du zoom optique/zoom optique supplémentaire (EZ)/zoom numérique

Vous pouvez rapprocher les gens et les sujets avec le zoom optique, ainsi qu'enregistrer les paysages avec un grand angulaire. Pour rapprocher encore davantage les sujets (maximum 6,4 x), réglez [FORMAT IMAG] sur 5 M ou moins.

Des taux d'agrandissement encore plus élevés sont possibles lorsque [ZOOM NUM.] est réglé sur [OU] dans le menu [ENR.].

Pour que les sujets semblent rapprochés (téléobjectif)

Tournez la commande du zoom et placez-la en position téléobjectif.





Pour que les sujets semblent éloignés (grand-angle)

Tournez la commande du zoom et placez-la en position grand-angle.

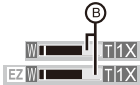

■ Types de zoom

Caractéristique	Zoom optique	Zoom optique supplémentaire (EZ)	Zoom numérique
Agrandissement maximal	4 ×	6,4 ×*	25,5 × [y compris le zoom optique supplémentaire 6,4 ×]
Qualité d'image	Sans détérioration	Sans détérioration	Plus le taux d'agrandissement est élevé, et plus il y a de détérioration.
Problème	Aucune	[FORMAT IMAG] et [EZ] (P72) sont sélectionnés.	L'option [ZOOM NUM.] (P79) du menu [ENR.] est réglée sur [OUI].
Affichages sur l'écran		 A [EZ] s'affiche.	 B La plage de zoom numérique s'affiche.*

• Lors de l'utilisation de la fonction de zoom, la plage de mise au point approximative apparaîtra avec la barre d'affichage du zoom. (Exemple : 0,5 m - ∞)

* Le taux d'agrandissement varie suivant le réglage de [FORMAT IMAG].

■ Fonctionnement du zoom optique supplémentaire

Lorsque vous réglez la taille d'image sur [3M] (3 millions de pixels), la zone CCD de 8 M (8,1 millions de pixels) est coupée jusqu'à la zone centrale de 3 M (3 millions de pixels), ce qui donne une photo avec un effet de zoom supérieur.

Remarque

- Le zoom numérique est inopérant en mode auto intelligent [iA]
- Le taux d'agrandissement du zoom indiqué est approximatif.
- « EZ » est l'abréviation de « Extra Optical Zoom » (zoom optique supplémentaire).
- À la mise sous tension de l'appareil photo, le zoom optique est réglé sur Wide (1 ×) (grand-angle).
- Si vous utilisez le zoom après avoir effectué la mise au point, vous devez refaire cette dernière.
- Le barillet d'objectif sort ou rentre en fonction de la position du zoom. Veillez à ne pas bloquer le mouvement du barillet d'objectif pendant la manoeuvre de la commande du zoom.
- Lors de l'utilisation du zoom numérique, il se peut que [STABILISAT.] soit inopérant.
- Lors de l'utilisation du zoom numérique, nous vous recommandons d'utiliser un trépied et le retardateur (P52) pour photographier.
- Le zoom optique supplémentaire n'est pas utilisable dans les cas suivants.
 - [HAUTE SENS.] et [RAFALE RAPID]/Mode d'images animées
- Le zoom numérique n'est pas utilisable dans les cas suivants.
 - [SPORTS], [BÉBÉ1]/[BÉBÉ2], [ANIMAL DOMES.], [HAUTE SENS.] et [RAFALE RAPID] en [MODE SCÈNE]
 - Lorsque la sensibilité ISO est réglée sur [i.AUTO]

Mode de lecture : ▶

Lecture de photos (Mode de lecture normal)

1 Faites coulisser le sélecteur d'enregistrement/lecture **A** sur [▶].

- L'appareil se règle automatiquement en mode de lecture normale dans les cas suivants.
 - Lorsque l'appareil a été permuté sur le mode de lecture.
 - Lorsque l'on met l'appareil sous tension alors que le sélecteur d'enregistrement/lecture se trouve sur [▶].

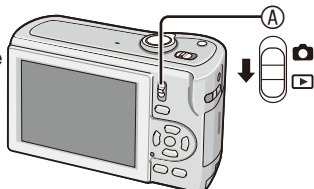

2 Appuyez sur ◀▶ pour sélectionner la photo.

- ◀: Pour afficher la photo précédente
- ▶: Pour afficher la photo suivante
- La vitesse d'avance rapide/de retour rapide des photos varie suivant l'état de lecture.



■ Avance rapide/Retour rapide

Appuyez de manière continue sur ◀▶ pendant la lecture.

- Le numéro de fichier **B** et le numéro de photo **C** ne changent que d'une unité à la fois. Relâchez la touche ◀▶ lorsque le numéro de la photo souhaitée apparaît, de manière à l'afficher.
- Si vous maintenez la pression sur ◀▶, l'appareil avance/recule rapidement d'un plus grand nombre de photos.

Affichage de plusieurs écrans (lecture mosaïque)

Tournez la commande de zoom vers [] (W).





Affichage de 1 écran → 12 écrans → 30 écrans → Écran de calendrier (P87)

Ⓐ Numéro de la photo sélectionnée et nombre total de photos enregistrées

- Tournez la commande de zoom vers [] (T) pour revenir à l'écran précédent.
- Les photos ne sont pas pivotées pour l'affichage.



■ Pour revenir à la lecture normale

- 1 Appuyez sur  /  /  /  pour sélectionner une photo.
 - Une icône s'affichera suivant la photo enregistrée et les réglages.
- 2 Appuyez sur [MENU/SET].
 - La photo sélectionnée s'affichera.

Utilisation de la lecture avec zoom

Tournez la commande de zoom vers [Q] (T) pour agrandir l'image.

1× → 2× → 4× → 8× → 16×

- Lorsque vous tournez la commande de zoom vers [W] (W) après avoir agrandi l'image, le taux d'agrandissement diminue.
- Lorsque vous changez le taux d'agrandissement, le cadre de délimitation du zoom (A) apparaît pendant 1 seconde environ, et vous pouvez déplacer la position de la partie agrandie à l'aide de ▲/▼/◀/▶.
- Plus une image est agrandie, plus sa qualité se détériore.
- Lorsque vous déplacez la zone (position) à afficher, le cadre de délimitation du zoom apparaît pendant 1 seconde environ.

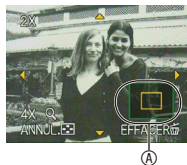

Remarque

- Cet appareil est conforme à la norme DCF « Design rule for Camera File system » établie par la JEITA « Japan Electronics and Information Technology Industries Association » et au format Exif « Exchangeable Image File Format ». La lecture des fichiers non conformes à la norme DCF n'est pas possible.
- Vous ne pouvez pas lire le son des images fixes accompagnées de son sur d'autres appareils.
- Le barillet de l'objectif se rétracte environ 15 secondes après que l'appareil soit passé du mode d'enregistrement au mode de lecture.
- La lecture avec zoom risque de ne pas fonctionner avec des photos prises avec un autre appareil.
- L'utilisation du zoom de lecture n'est pas possible lors de la lecture d'images animées.

Mode de lecture : ▶ ★

Suppression de photos

Les photos supprimées ne peuvent être récupérées.

- Les photos de la mémoire intégrée ou de la carte en cours de lecture seront supprimées.

Pour supprimer une seule photo

- 1** Sélectionnez la photo à supprimer, puis appuyez sur [].

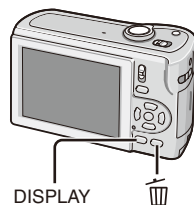

- 2** Appuyez sur ◀ pour sélectionner [OUI], puis appuyez sur [MENU/SET].



Pour supprimer plusieurs photos (jusqu'à 50) ou toutes les photos

- 1 Appuyez sur [].
- 2 Appuyez sur ▲/▼ pour sélectionner [EFFACEM. MULTIPLE] ou [EFFACER TOUT], puis appuyez sur [MENU/SET].
 - [EFFACER TOUT] → étape 5.

- 3 Appuyez sur ▲/▼/◀▶ pour sélectionner la photo, puis appuyez sur [DISPLAY] pour procéder au réglage. (Répétez cette étape.)
 - Les photos sélectionnées sont indiquées par le symbole []. Pour annuler le réglage, appuyez de nouveau sur [DISPLAY].

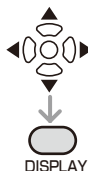

- 4 Appuyez sur [MENU/SET].

- 5 Appuyez sur ▲ pour sélectionner [OUI], puis appuyez sur [MENU/SET] pour procéder au réglage.

■ Lorsque [EFFACER TOUT] a été sélectionné avec le réglage [MES FAVORIS] (P94) L'écran de sélection s'affiche de nouveau. Sélectionnez [EFFACER TOUT] ou [TOUT EFFACER SAUF ★], puis appuyez sur ▲ pour sélectionner [OUI] et supprimer les photos. (Il n'est pas possible de sélectionner [TOUT EFFACER SAUF ★] si aucune photo n'a été réglée en tant que [MES FAVORIS].)

Remarque

- Ne mettez pas l'appareil hors tension pendant la suppression (pendant que [] s'affiche). Utilisez des piles assez chargées ou l'adaptateur secteur (DMW-AC6PP pour DMC-LS85PU/DMC-LS86PU, DMW-AC6E pour DMC-LS85EG/DMC-LS85EP : en option: P110)
- Si vous appuyez sur [MENU/SET] pendant la suppression de photos à l'aide des fonctions [EFFACEM. MULTIPLE], [EFFACER TOUT] ou [TOUT EFFACER SAUF ★], la suppression s'interrompt avant d'être terminée.
- Suivant le nombre de photos à supprimer, il se peut que la suppression prenne un certain temps.
- Si les photos ne sont pas conformes à la norme DCF ou si elles sont protégées (P97), elles ne seront pas supprimées même si vous sélectionnez [EFFACER TOUT] ou [TOUT EFFACER SAUF ★].

À propos de l'écran LCD

Appuyez sur la touche [DISPLAY] pour changer l'écran à utiliser.

Ⓐ Écran LCD

- Lorsque l'écran de menu s'affiche, la touche [DISPLAY] n'est pas activée.
- Pendant la lecture avec zoom, la lecture d'images animées ou la lecture d'un diaporama, vous pouvez uniquement sélectionner « Affichage normal » ou « Pas d'affichage ».

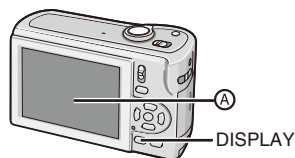

En mode d'enregistrement

- Ⓑ Affichage normal
- Ⓒ Pas d'affichage
- Ⓓ Affichage de la grille de référence*

* Lors de l'enregistrement, vous pouvez utiliser la grille de référence pour la composition des photos.

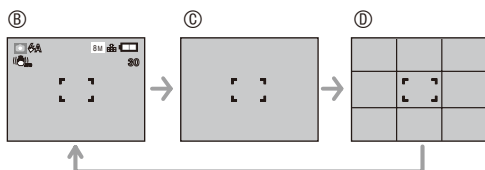

En mode lecture

- Ⓔ Affichage normal
- Ⓕ Affichage avec données d'enregistrement
- Ⓖ Pas d'affichage

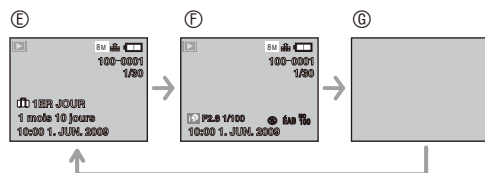

Remarque

- La grille de référence est grise dans les modes de scène [PORTRAIT NOCT.], [PAYSAGE NOCT.], [CIEL ÉTOILÉ] et [FEU D'ARTIFICE].

Affichage en grand format

Sélectionnez **[GRAND]** sous l'option **[TAILLE AFFICH.]** du menu **[CONFIG.]**.
(P26)

- En mode d'enregistrement, l'icône de mode d'enregistrement s'affiche en grand format.
- Dans l'écran de menu, les éléments sélectionnés s'afficheront en grand format.

Écran d'enregistrement



Écran de menu



Mode d'enregistrement :   SCN

Prises de vues avec le flash incorporé

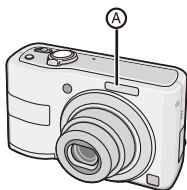

A Flash photo

- Ne couvrez pas le flash avec vos doigts ou un quelconque objet.

Choix des réglages du flash

Réglez le flash en fonction de l'enregistrement.

1 Appuyez sur **▶** [].

2 Appuyez sur **▲/▼** pour changer le réglage du flash.

- Vous pouvez aussi appuyer sur **▶** [] pour changer le réglage.
- Pour connaître les réglages disponibles du flash, reportez-vous à la section « Réglages disponibles du flash en fonction du mode d'enregistrement ». (P48)

3 Appuyez sur **[MENU/SET]**.

- Vous pouvez également enfoncer le déclencheur à mi-course pour terminer.
- Lorsque 5 secondes se sont écoulées sans qu'aucune opération ne soit exécuté le réglage sélectionné est automatiquement adopté.



Élément	Description des réglages
⚡A : AUTO	Le flash se déclenche automatiquement en fonction des conditions de prise de vue.
⚡A⊙ : AUTO/ Réduction yeux rouges ^{*1}	Le flash se déclenche automatiquement en fonction des conditions de prise de vue. Le flash se déclenche une fois avant l'enregistrement réel de manière à réduire le phénomène des yeux rouges (les yeux du sujet apparaissent rouges sur la photo) puis il se déclenche à nouveau pour l'enregistrement réel. • Utilisez cette fonction pour photographier des personnes lorsque l'éclairage est faible.
⚡ : Flash toujours activé ⚡⊙ : Toujours activé/ Réduction yeux rouges ^{*1}	Le flash se déclenche chaque fois, quelles que soient les conditions d'enregistrement. • Utilisez ce réglage lorsque la scène est éclairée à contre-jour ou avec de la lumière fluorescente. • Le flash est réglé sur [⚡⊙] uniquement lorsque vous réglez l'appareil sur le mode de scène [FÊTE] ou [LUMIÈRE BOUGIE]. (P58)
⚡S⊙ : Synchro lente/ Réduction yeux rouges ^{*1}	Si une photo est prise avec un paysage sombre à l'arrière plan, cette fonction ralentit la vitesse d'obturation quand le flash est activé, pour illuminer l'arrière-plan. Elle réduit simultanément le phénomène des yeux rouges. • Utilisez cette fonction pour photographier des personnes devant un arrière-plan sombre. • Le flash est réglé sur [⚡S⊙] uniquement lorsque vous réglez l'appareil sur le mode de scène [PORTRAIT NOCT.], [FÊTE] ou [LUMIÈRE BOUGIE].
⊕ : Flash toujours désactivé	Le flash ne se déclenche pas, quelles que soient les conditions d'enregistrement. • Utilisez ce réglage pour prendre des photos dans des lieux où l'usage du flash est interdit.

^{*1} Le flash se déclenche deux fois. Le sujet ne doit pas bouger jusqu'à ce que le second flash soit activé. L'intervalle entre le premier et le deuxième flash varie suivant la luminosité du sujet.

■ Réglages disponibles du flash en fonction du mode d'enregistrement

Les réglages de flash disponibles dépendent du mode d'enregistrement.

(○ : Disponible, — : Non disponible, ⊙ : Réglage initial du mode de scène)

	⚡A	⚡A⊙	⚡	⚡S⊙	⚡⊙	⊕
iA	○*2	—	—	—	—	○
📷	○	○	○	—	—	○
📷	○	⊙	○	—	—	○
📷	○	⊙	○	—	—	○
📷	○	⊙	○	—	—	○
📷	—	—	—	—	—	⊙
📷	⊙	—	○	—	—	○
📷	—	—	—	⊙	—	○
📷	—	—	—	—	—	⊙
📷	○	—	○	—	—	⊙
📷	—	—	—	⊙	○	○
📷	—	—	—	○	○	⊙

	⚡A	⚡A⊙	⚡	⚡S⊙	⚡⊙	⊕
📷	○	⊙	○	—	—	○
📷	○	⊙	○	—	—	○
📷	○	—	○	—	—	⊙
📷	—	—	—	—	—	⊙
📷	○	—	○	—	—	⊙
📷	—	—	—	—	—	⊙
📷	—	—	—	—	—	⊙
📷	—	—	—	—	—	⊙
📷	—	—	⊙	—	—	○
📷	⊙	—	○	—	—	○
📷	—	—	—	—	—	⊙
📷	—	—	—	—	—	○

*2 Lorsque [⚡A] est sélectionné, l'appareil se règle sur [iA], [iA⊙] ou [iAS⊙], suivant le type de sujet et la luminosité.

- Le réglage du flash peut être modifié lorsque vous changez le mode d'enregistrement. Au besoin, modifiez de nouveau le réglage du flash.
- Les réglages du flash demeurent en mémoire même si vous mettez l'appareil hors tension. Les réglages du flash pour un mode de scène reviennent toutefois aux valeurs initiales lorsque vous changez le mode de scène.

■ Portée utile du flash pour des prises de vue

- La portée utile du flash est approximative.

Sensibilité ISO	Portée utile du flash	
	Grand angle	Téléobjectif
i.AUTO	30 cm à 5,9 m	50 cm à 2,8 m
ISO80	30 cm à 1,6 m	50 cm à 0,8 m
ISO100	30 cm à 1,8 m	50 cm à 0,8 m
ISO200	40 cm à 2,6 m	50 cm à 1,2 m
ISO400	60 cm à 3,7 m	50 cm à 1,7 m
ISO800	80 cm à 5,3 m	60 cm à 2,5 m
ISO1600	115 cm à 7,5 m	90 cm à 3,5 m

- La plage de mise au point disponible varie selon le mode d'enregistrement.
- Lorsque vous utilisez le flash après avoir défini la sensibilité ISO sur [i.AUTO], la sensibilité ISO atteint automatiquement la valeur maximale de [ISO1000].
- Les bords de la photo peuvent apparaître sombres si vous photographiez un sujet de très près avec le flash après avoir placé la commande de zoom près de la position W. Dans ce cas, zoomez légèrement.
- Pour [HAUTE SENS.] en mode de scène, la sensibilité ISO se règle automatiquement entre [ISO1600] et [ISO6400], et la portée utile du flash diffère aussi.
 - Grand angle: Environ 1,15 m à environ 15 m
 - Téléobjectif: Environ 0,9 m à environ 7,1 m

■ Vitesse d'obturation pour chaque réglage du flash

Réglage du flash	Vitesse d'obturation (s)
⚡A : AUTO	1/30 à 1/2000
⚡A👁️ : AUTO/Réduction yeux rouges	1/30 à 1/2000
⚡ : Toujours activé ⚡👁️ : Toujours activé/Réduction yeux rouges	1/30 à 1/2000
⚡S👁️ : Synchro lente/Réduction yeux rouges	1 ou 1/8 à 1/2000 ^{*1}
🔇 : Toujours désactivé	1 ou 1/8 à 1/2000 ^{*2} 1 ou 1/4 à 1/2000 ^{*3}

*1 La vitesse d'obturation varie suivant le réglage de [STABILISAT].

*2 Lors du réglage sur [i.AUTO]

*3 [SPORTS], [BÉBÉ1]/[BÉBÉ2], [ANIMAL DOMES.] en mode de scène

- La vitesse d'obturation atteint 1 seconde au maximum pour *1, *2 et *3 lorsque :
 - Le stabilisateur optique d'image est réglé sur [NON]
 - Lorsque le stabilisateur optique d'image est réglée, l'appareil photo détermine une possibilité minimale de flou.
- En mode intelligent automatique, la vitesse d'obturation varie suivant la scène identifiée.

🗨️ Remarque

- N'approchez pas le flash trop près des objets et ne fermez pas le flash lorsqu'il est activé. La chaleur ou la lumière du flash risquerait de décolorer les objets.
- Lors du chargement du flash, l'écran LCD s'éteint et vous ne pouvez pas prendre de photo. Le voyant d'état s'allume.
Si le niveau de charge de la pile est faible, il est possible que l'écran reste éteint plus longtemps.
- Si le sujet se situe en dehors de la portée utile du flash, l'exposition peut ne pas être réglée correctement et la photo risque d'être surexposée ou sous-exposée.
- Il est possible que la balance des blancs ne soit pas correctement réglée si le flash photographique est insuffisant.
- Lorsque la vitesse d'obturation est rapide, l'éclairage du flash peut être insuffisant.
- La charge peut prendre du temps si vous continuez de photographier. Prenez la photo une fois le témoin d'accès éteint.
- L'effet réduction yeux rouges varie selon les personnes. De plus, si le sujet est éloigné de l'appareil ou s'il ne regarde pas le premier flash, il est possible que l'effet ne soit pas évident.

Mode d'enregistrement :  

Prises de vues en gros plan

Ce mode permet de prendre des photos en gros plan du sujet, des fleurs par exemple. En tournant la commande de zoom sur grand-angle (1 x), il est possible de prendre des photos d'un sujet distant de 5 cm de l'objectif.

1 Appuyez sur ▼ [].

- La prise de vue en macro commence et [] s'affiche. Pour annuler la prise de vue en macro, appuyez de nouveau sur ▼.

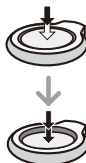
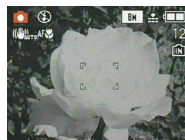

2 Prenez les photos.

■ Plage de mise au point

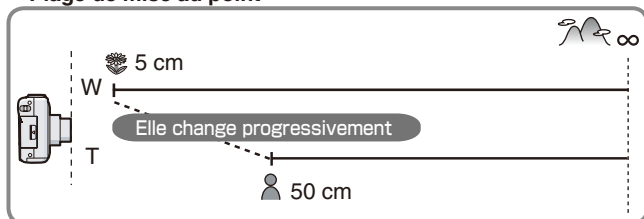

Remarque

- Pour obtenir les meilleurs résultats, utilisez un pied et le retardateur.
- Il est recommandé de régler le flash sur Flash toujours désactivé [] lorsque vous prenez des photos à faible distance.
- Lorsque l'objectif de l'appareil photo se trouve à une distance du sujet hors de la plage possible, il se peut que le sujet ne soit pas parfaitement mis au point, même si le témoin de mise au point s'allume.
- Lorsque le sujet est proche de l'appareil photo, la plage de mise au point efficace est réduite de façon significative.
Par conséquent, le sujet sera difficile à mettre au point si la distance entre l'appareil photo et le sujet est modifiée après mise au point du sujet.
- La prise de vue en macro donne la priorité à un sujet situé près de l'appareil. Par conséquent, si la distance entre l'appareil photo et le sujet est supérieure à 50 cm, la mise au point sur celui-ci est plus longue en prise de vue macro qu'en prise de vue normale.
- Lorsque vous prenez des photos à faible distance, il est possible que la résolution au niveau de la périphérie de la photo diminue légèrement. Il ne s'agit pas d'un mauvais fonctionnement.

Mode d'enregistrement :   SCN

Prises de vues avec le retardateur

1 Appuyez sur  [].

2 Appuyez sur / pour sélectionner le temps.

- Vous pouvez aussi appuyer sur  [] pour faire la sélection.



3 Appuyez sur [MENU/SET].

- Vous pouvez également enfoncer le déclencheur à mi-course pour terminer.
- Lorsque 5 secondes se sont écoulées sans qu'aucune opération ne soit exécuté le réglage sélectionné est automatiquement adopté.

4 Enfoncez le déclencheur à micourse pour faire la mise au point, puis enfoncez-le à fond pour prendre une photo.

- Le voyant du retardateur  clignote et le déclencheur se libère après 10 secondes (ou 2 secondes).
- Si vous appuyez sur la touche [MENU/SET] lorsque le retardateur est activé, cela annule le réglage du retardateur.

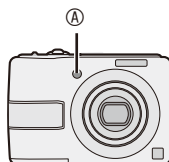
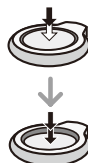

Remarque

- Lorsque l'on utilise un trépied ou dans d'autres circonstances, un réglage du retardateur à 2 secondes est approprié pour compenser le mouvement causé par l'enfoncement du déclencheur.
- Si vous enfoncez d'un seul coup le déclencheur à fond, la mise au point sur le sujet s'effectue automatiquement juste avant l'enregistrement. Dans un lieu sombre, le voyant du retardateur clignote et peut ensuite s'illuminer en tant que lampe d'assistance à la mise au point automatique pour effectuer la mise au point sur le sujet.
- L'utilisation d'un trépied est recommandée pour les prises de vue avec retardateur.
- Le nombre de photos qu'il est possible de prendre en mode [RAFALE] est verrouillé à 3.
- Il n'est pas possible de régler le retardateur sur 2 secondes en mode auto intelligent.
- Il n'est pas possible de régler le retardateur sur 10 secondes en mode de scène [AUTOPORTRAIT].
- Il n'est pas possible d'utiliser le retardateur en mode de scène [RAFALE RAPIDE].

Mode d'enregistrement :  SCN 

Compensation d'exposition

Utilisez cette fonction lorsque vous ne pouvez obtenir l'exposition appropriée en raison de la différence de luminosité entre le sujet et l'arrière-plan.

Sous-exposition



Exposition correcte



Surexposition



Compensez l'exposition vers la valeur positive.

Compensez l'exposition vers la valeur négative.

- 1 Appuyez sur  [] pour afficher [EXPOSITION], puis appuyez sur  pour compenser l'exposition.

- Sélectionnez [0 EV] pour rétablir l'exposition d'origine.



- 2 Appuyez sur [MENU/SET] pour terminer.

- Vous pouvez également enfoncer le déclencheur à mi-course pour terminer.

Remarque

- EV est l'abréviation de l'indice de lumination (valeur d'exposition). Il s'agit de la quantité de lumière détectée par le capteur CCD en fonction de l'ouverture du diaphragme et de la vitesse d'obturation.
- La valeur de la compensation d'exposition s'affiche dans le coin inférieur gauche de l'écran.
- La valeur d'exposition est mémorisée même après mise hors tension de l'appareil photo.
- L'étendue de la compensation d'exposition est limitée en fonction de la luminosité du sujet.
- Il n'est pas possible de compenser l'exposition de [CIEL ÉTOILÉ] en mode de scène.

Mode d'enregistrement : SCN

Prendre des photos qui correspondent à la scène à enregistrer (Mode de scène)

Lorsque vous sélectionnez un mode scène de sorte qu'il corresponde au sujet et à la situation d'enregistrement, l'appareil règle l'exposition et la teinte de manière optimale afin d'obtenir la photo souhaitée.

1 Faites coulisser le sélecteur d'enregistrement/lecture sur [].

2 Appuyez sur [MODE] pour afficher l'écran de sélection du mode.

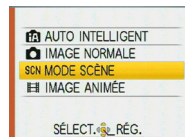

3 Appuyez sur ▲/▼ pour sélectionner [MODE SCÈNE], puis appuyez sur [MENU/SET].

4 Appuyez sur ▲/▼/◀▶ pour sélectionner le mode de scène.

- Vous pouvez choisir l'affichage des écrans de menu à partir de la page de n'importe quel élément de menu en faisant tourner la commande de zoom.



5 Appuyez sur [MENU/SET] pour procéder au réglage.

- L'écran de menu permute sur l'écran d'enregistrement dans le mode de scène sélectionné.
- Suivant le mode de scène, l'écran de réglage apparaît.

■ Aide du mode de scène [] INFORMATIONS

- Pour afficher les explications relatives aux modes de scène, appuyez sur [DISPLAY] après avoir sélectionné un mode de scène à l'étape 4. Appuyez de nouveau sur cette touche pour revenir au menu du mode scène.



Remarque

- Pour changer de mode de scène, appuyez sur [MENU/SET] et ▶, puis suivez les étapes 4 et 5 ci-dessus.
- Reportez-vous à P50 concernant la vitesse d'obturation.
- Les réglages initiaux du flash sont rétablis lorsque vous changez de mode de scène.
- La couleur de la photo risque de paraître étrange si l'on utilise un mode scène inadapté à la prise de vue.
- Les paramètres suivants ne peuvent pas être définis en mode scène.
 - [SENSIBILITÉ]/[MODE COULEUR]

 [PORTRAIT]

Donne un teint plus sain à la personne photographiée.

■ Mise en œuvre du mode Portrait

Pour rendre ce mode plus efficace :

- 1 Tournez la commande de zoom le plus loin possible vers Tele (téléobjectif).
- 2 Rapprochez-vous du sujet.

Remarque

- Convient pour les prises de vues à l'extérieur, le jour.
- La sensibilité ISO est verrouillée sur [ISO80].
- Le réglage initial de [MODE AF] est [].

 [GRAIN DE PEAU]

L'appareil détecte le visage ou la peau pour lui donner une apparence plus douce qu'en mode portrait. Utilisez ce réglage pour prendre des photos de la poitrine au visage.

■ Mise en œuvre du mode Grain de peau

Pour rendre ce mode plus efficace :

- 1 Tournez la commande de zoom le plus loin possible vers Tele (téléobjectif).
- 2 Rapprochez-vous du sujet.

Remarque

- Convient à la prise de vue le jour.
- Les autres éléments qui ont la couleur de la peau sont aussi adoucis.
- Il se peut que l'effet ne soit pas très visible si la lumière est insuffisante.
- La sensibilité ISO est verrouillée sur [ISO80].
- Le réglage initial de [MODE AF] est [].

 [AUTOPORTRAIT]

Pour prendre facilement des photos en autoportrait.

■ Mise en œuvre du mode autoportrait

- Enfoncez le déclencheur à mi-course pour effectuer la mise au point. Le voyant du retardateur s'allume une fois la mise au point effectuée. Assurez-vous de ne pas bouger l'appareil photo puis enfoncez le déclencheur à fond pour prendre la photo.
- Le voyant du retardateur clignote tant que la mise au point sur le sujet n'a pas été effectuée.



Enfoncez de nouveau le déclencheur à mi-course pour bien effectuer la mise au point.

- La photo enregistrée apparaît automatiquement sur l'écran LCD pour un aperçu.
- Si la photo est floue en raison de la faible vitesse d'obturation, nous vous recommandons d'utiliser le retardateur de 2 secondes.

Remarque

- La plage de mise au point s'étend de 30 cm à 1,2 m (grand-angle) environ.
- Lorsque vous sélectionnez le mode [AUTOPORTRAIT], l'agrandissement du zoom se déplace automatiquement sur grand-angle.
- Le retardateur est réglable uniquement sur [NON] ou [2 S]. S'il est réglé sur 2 secondes, ce réglage est maintenu jusqu'à ce que vous mettiez l'appareil hors tension, que vous changiez le mode scène ou que vous basculiez sur le mode Lecture.
- Le stabilisateur optique d'image est réglé sur [MODE2]. (P80)
- Le réglage initial de [MODE AF] est [].

 [PAYSAGE]

L'appareil fait la mise au point sur les sujets distants pour vous permettre de photographier de vastes paysages.

 **Remarque**

- Le flash est verrouillé sur Forcé NON [☺].
- La plage de mise au point s'étend de 5 m à ∞.

 [SPORTS]

Vous permet de photographier des sujets en déplacement rapide (par exemple pour les sports extérieurs).

 **Remarque**

- Convient à la prise de vue le jour, à 5 m ou plus du sujet.
- [i.AUTO] est activé et le niveau maximum de sensibilité ISO devient [ISO1600].

 [PORTRAIT NOCT.]

Photographiez le sujet avec une luminosité naturelle, à l'aide du flash et d'une vitesse d'obturation lente.

■ Mise en œuvre du mode Portrait nocturne

- **Utilisez le flash. (Vous pouvez régler l'appareil sur [☺S☺].)**
- Comme la vitesse d'obturation est lente, utilisez un trépied et le retardateur afin d'obtenir les meilleurs résultats.
- Veillez à ce que le sujet reste immobile pendant environ 1 seconde après la prise de la photo.
- Tournez la commande de zoom et placez-la sur Grand-angle (1 x), à une distance de 1,5 m environ du sujet.

 **Remarque**

- La plage de mise au point est comprise entre 1,2 m et 5 m.
- Il se peut que l'obturateur se ferme (pendant environ 8 sec. max.) après la prise de la photo, pour le traitement du signal. Il ne s'agit pas d'un mauvais fonctionnement.
- Lors de la prise de vue dans les endroits sombres, il se peut que du bruit de fond soit visible.
- Le réglage initial de [MODE AF] est [☺].

 [PAYSAGE NOCT.]

Le paysage nocturne peut être reproduit avec des couleurs vives.

■ Mise en œuvre du mode Scène nocturne

- Lorsque l'appareil est réglé sur [STABILISAT.] et qu'il est très stable, ou si [STABILISAT.] est réglé sur [NON], la vitesse d'obturation peut ralentir jusqu'à 8 secondes. Nous vous recommandons d'utiliser un trépied et le retardateur pour obtenir des résultats optimaux.

Remarque

- Le flash est verrouillé sur Forcé NON [].
- La plage de mise au point s'étend de 5 m à ∞ .
- Il se peut que l'obturateur se ferme (pendant environ 8 secondes max.) après la prise de la photo, pour le traitement du signal. Il ne s'agit pas d'un mauvais fonctionnement.
- Lors de la prise de vue dans les endroits sombres, il se peut que du bruit de fond soit visible.

 [NOURRITURE]

Utilisez ce mode pour prendre des photos de plats cuisinés dans les restaurants, indépendamment de l'éclairage, afin de faire ressortir les couleurs naturelles du sujet.

Remarque

- La plage de mise au point s'étend de 5 cm (grand-angle)/50 cm (téléobjectif) à ∞ .

 [FÊTE]

Utilisez ce mode pour prendre des photos de mariage, de réceptions en intérieur, etc. Vous pouvez obtenir une luminosité naturelle des personnes et de l'arrière-plan à l'aide du flash et d'une vitesse d'obturation lente.

■ Mise en oeuvre du mode fête

- Utilisez le flash. (Vous pouvez régler l'appareil sur [ S ] ou [].)
- Pour obtenir les meilleurs résultats, utilisez un pied et le retardateur.
- Tournez la commande de zoom jusqu'à Wide (1 x), à une distance de 1,5 m environ du sujet.

Remarque

- Le réglage initial de [MODE AF] est [].

 [LUMIÈRE BOUGIE]

Utilisez ce mode pour rendre au mieux l'ambiance créée par la lueur d'une bougie.

■ Mise en oeuvre du mode Bougie

- N'utilisez pas le flash.
- Pour obtenir les meilleurs résultats, utilisez un pied et le retardateur.

Remarque

- La plage de mise au point s'étend de 5 cm (grand-angle)/50 cm (téléobjectif) à ∞.
- Le réglage initial de [MODE AF] est [].

 [BÉBÉ1] /  [BÉBÉ2]

Cela permet de donner une apparence saine à la peau du bébé sur les photos. Si vous utilisez le flash, il émet une lumière plus faible que d'ordinaire.

Vous pouvez spécifier des dates de naissance et des noms différents pour [BÉBÉ1] et [BÉBÉ2]. Vous pouvez sélectionner de sorte qu'ils s'affichent au moment de la lecture, ou qu'ils soient apposés sur l'image enregistrée, à l'aide de [TIMBRE CAR.] (P90).

■ Réglage de la date de naissance (ÂGE) et du nom

- 1 Appuyez sur ▲/▼ pour sélectionner [ÂGE] ou [NOM], puis appuyez sur ►.
- 2 Appuyez sur ▲/▼ pour sélectionner [RÉG.], puis appuyez sur [MENU/SET].
- 3 Saisissez la date de naissance ou le nom.

Date de naissance :

◀/▶ : Sélectionnez les éléments (année/mois/jour).

▲/▼ : Réglage.

[MENU/SET] : Quitter.

Nom : Pour plus de détails sur la saisie des caractères, veuillez lire la section [ÉDIT. TITRE] de P88.

- Une fois la date de naissance ou le nom réglé, [ÂGE] ou [NOM] se règle automatiquement sur [OUI].
- Si [OUI] est sélectionné alors que la date de naissance ou le nom n'a pas été enregistré, l'écran de réglage apparaît automatiquement.

4 Appuyez sur [MENU/SET] pour terminer.

■ Pour annuler [ÂGE] ou [NOM].

Sélectionnez le réglage [NON] à l'étape 2 de la procédure « Réglage de la date de naissance ([ÂGE]) et du nom ».

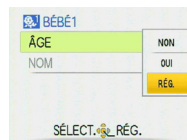

Remarque

- Il est possible d'imprimer l'âge et le nom à l'aide du logiciel « PHOTOfunSTUDIO » présent sur le CD-ROM (fourni).
- Si [ÂGE] ou [NOM] est réglé sur [NON] même si la date de naissance ou le nom a été réglé, l'âge ou le nom ne s'affichera pas. Avant de prendre des photos, réglez [ÂGE] ou [NOM] sur [OUI].
- La plage de mise au point s'étend de 5 cm (grand-angle)/50 cm (téléobjectif) à ∞.
- [i.AUTO] est activé et le niveau maximum de sensibilité ISO devient [ISO1600].
- Si vous mettez l'appareil photo sous tension en mode [BÉBÉ1]/[BÉBÉ2], l'âge et le nom s'affichent dans le coin inférieur gauche de l'écran pendant environ 5 secondes, avec la date et l'heure actuelles.
- Si l'âge ne s'affiche pas correctement, vérifiez le réglage de l'horloge et de la date de naissance.
- L'option [RESTAURER] vous permet de réinitialiser la date de naissance.
- Le réglage initial de [MODE AF] est [].

[ANIMAL DOMES.]

Convient pour prendre des photos de votre animal domestique. Cela vous permet de spécifier la date de naissance (l'âge) et le nom de votre animal domestique. Pour plus de détails sur la manière de définir l'âge et la date de naissance, reportez-vous aux options [BÉBÉ1]/[BÉBÉ2]. (P59)

Remarque

- [i.AUTO] est activé et le niveau maximum de sensibilité ISO devient [ISO1600].
- Le réglage initial de la lampe d'assistance à la mise au point automatique est [NON].
- Le réglage initial de [MODE AF] est [□].
- La plage de mise au point s'étend de 5 cm (grand-angle)/50 cm (téléobjectif) à ∞.
- Pour plus de détails, reportez-vous à [BÉBÉ1]/[BÉBÉ2].

[CRÉPUSCULE]

Utilisez ce mode pour prendre des photos de coucher de soleil. Le coucher de soleil peut être reproduit avec des couleurs vives.

Remarque

- Le flash est verrouillé sur Forcé NON [☺].
- La sensibilité ISO est verrouillée sur [ISO80].

[HAUTE SENS.]

Ce mode réduit l'instabilité de l'appareil et vous permet de photographier les sujets dans des pièces faiblement éclairées. (Sélectionnez ce réglage pour un traitement à haute sensibilité. La sensibilité permute automatiquement sur une valeur de [ISO1600] à [ISO6400].)

■ Taille de la photo

Appuyez sur ▲/▼ pour sélectionner la taille d'image, puis appuyez sur [MENU/SET] pour procéder au réglage.

- 3 M (4:3), 2,5 M (3:2) ou 2 M (16:9) est sélectionné comme taille d'image.

Remarque

- [QUALITÉ] se verrouille automatiquement sur [📷].
- Vous pouvez prendre des photos bien adaptées pour l'impression 4"×6"/10×15 cm.
- La plage de mise au point devient identique à celle du mode macro. [5 cm (grand angle)/50 cm (téléobjectif) à ∞]

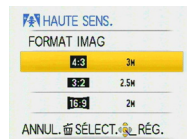

 [RAFALE RAPIDE]

Ce mode est très pratique pour la prise de vue de mouvements rapides ou de moments décisifs.

■ Taille de la photo

1 Appuyez sur ▲/▼ pour sélectionner la taille d'image, puis appuyez sur [MENU/SET] pour procéder au réglage.

- 3 M (4:3), 2,5 M (3:2) ou 2 M (16:9) est sélectionné comme taille d'image.

2 Prenez des photos.

- Les images fixes sont prises en continu lorsque le déclencheur est enfoncé à fond.



Cadence maximale	environ 4,5 photos/seconde
Nombre de photos enregistrables	environ 10 (mémoire intégrée)/environ 10 à 100* (carte) * Le maximum est de 100.

- La cadence varie suivant les conditions d'enregistrement.
- Le nombre d'images enregistrées en rafale est limité par les conditions de prise de vue, ainsi que par le type ou l'état de la carte utilisée.
- Le nombre d'images enregistrées en rafale augmente juste après le formatage.

Remarque

- Le flash est verrouillé sur Forcé NON [☺].
- [QUALITÉ] se verrouille automatiquement sur [•••].
- Vous pouvez prendre des photos bien adaptées pour l'impression 4"×6"/10×15 cm.
- La vitesse d'obturation prend une valeur de 1/8 de seconde à 1/2000 de seconde.
- La plage de mise au point devient la même que celle du mode macro. [5 cm (large)/50 cm (téléobjectif) à ∞]
- La mise au point, le zoom, l'exposition, la balance des blancs, la vitesse d'obturation et la sensibilité ISO sont verrouillés sur les réglages de la première photo.
- La sensibilité ISO permute automatiquement sur une valeur de [ISO500] à [ISO800]. La sensibilité ISO augmente toutefois pour que la vitesse d'obturation soit très élevée.
- Les piles s'épuisent plus vite en mode Rafale rapide qu'en mode normal.

[CIEL ÉTOILÉ]

Utilisez ce mode pour prendre des photos nettes du ciel la nuit ou d'autres sujets peu éclairés.

■ Réglage de la vitesse d'obturation

Choisissez une vitesse d'obturation comprise entre 15, 30 ou 60 secondes.

1 Appuyez sur ▲/▼ pour sélectionner la vitesse d'obturation, puis appuyez sur [MENU/SET].

- Vous pouvez aussi changer la vitesse d'obturation dans le menu rapide (P24).

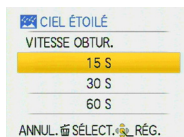

2 Prenez une photo.

- L'écran du compte à rebours apparaît. Ne faites pas bouger l'appareil photo. [ATTENDRE SVP] apparaît pendant la durée en secondes choisie pour la vitesse d'obturation après le compte à rebours. Ce laps de temps permet de traiter les signaux.
- Pour annuler la prise de vue, appuyez sur [MENU/SET] lorsque l'écran du compte à rebours est affiché.



■ Mise en oeuvre du mode ciel étoilé

- Comme l'obturateur s'ouvre pendant 15, 30 ou 60 secondes, utilisez un trépied et le retardateur afin d'obtenir les meilleurs résultats.

Remarque

- Le flash est verrouillé sur Forcé NON [☹].
- La sensibilité ISO est verrouillée sur [ISO80].
- La fonction de stabilisateur optique d'image est verrouillée sur [NON].

[FEU D'ARTIFICE]

Ce mode vous permet de prendre de belles photos de feux d'artifice tirés de nuit.

■ Mise en oeuvre du mode feu d'artifice

- La vitesse d'obturation est plus lente, donc utilisez un trépied.

Remarque

- Ce mode est plus efficace sur des sujets situés à 10 m au moins de l'appareil photo.
- La vitesse d'obturation adopte les valeurs suivantes :
 - Lorsque [NON] est réglé sur la fonction de stabilisation optique d'image : 2 secondes
 - Lorsque le mode de stabilisation optique d'image [AUTO], [MODE1] ou [MODE2] est activé : 1/4 seconde ou 2 secondes (La vitesse d'obturation passe à 2 secondes lorsque l'appareil détermine une faible instabilité, notamment lors de l'utilisation d'un trépied, etc.). Vous pouvez changer la vitesse d'obturation si l'exposition est compensée.
- La zone de mise au point automatique ne s'affiche pas.
- La sensibilité ISO est verrouillée sur [ISO80].

 [PLAGE]

Ce mode évite la sous-exposition du sujet en cas de soleil très important, ce qui vous permet de prendre des photos sur la plage.

 **Remarque**

- Le réglage initial de [MODE AF] est [☺].
- Ne touchez pas l'appareil lorsque vos mains sont humides.
- Le sable ou la l'eau de mer peuvent causer des problèmes de fonctionnement. Évitez de laisser le sable ou l'eau de mer pénétrer à l'intérieur de l'objectif ou des bornes.
- La garantie de l'appareil ne couvre pas les dommages causés par le sable ou l'eau de mer.

 [NEIGE]

L'exposition et la balance des blancs sont réglées de manière à faire ressortir le blanc de la neige.

 [PHOTO AÉRIENNE]

Ce mode vous permet de prendre des photos à travers la fenêtre d'un avion.

■ **Technique pour le mode photo aérienne**

Utilisez cette technique s'il s'avère difficile de faire la mise au point lors de la prise de vue de nuages, etc. Visez un objet dont le contraste est élevé, enfoncez le déclencheur à mi-course pour verrouiller la mise au point, puis orientez l'appareil vers le sujet et enfoncez le déclencheur à fond pour prendre la photo.

 **Remarque**

- Le flash est verrouillé sur Forcé NON [☹].
- **Mettez l'appareil hors tension lors du décollage et de l'atterrissage.**
- **Lors de l'utilisation de l'appareil, suivez toutes les instructions des membres d'équipage.**
- La plage de mise au point s'étend de 5 m à ∞.
- Méfiez-vous des reflets sur la vitre.

Mode d'enregistrement : 

Mode d'images animées

- 1** Faites coulisser le sélecteur d'enregistrement/lecture sur [].
- 2** Appuyez sur [MODE] pour afficher l'écran de sélection du mode.
- 3** Appuyez sur ▲/▼ pour sélectionner [IMAGE ANIMÉE], puis appuyez sur [MENU/SET].

- 4** Enfoncez le déclencheur à midcourse pour faire la mise au point, puis enfoncez-le à fond pour commencer l'enregistrement.

Ⓐ Enregistrement audio

- La durée d'enregistrement disponible Ⓑ s'affiche dans le coin supérieur droit, et la durée d'enregistrement écoulée Ⓒ dans le coin inférieur droit de l'écran.
- Relâchez le déclencheur immédiatement après l'avoir complètement enfoncé. Si le déclencheur reste enfoncé, le son ne sera pas enregistré pendant quelques secondes au début de l'enregistrement.
- Une fois la mise au point du sujet effectuée, le témoin de mise au point s'allume.
- Les valeurs de mise au point, et zoom sont fixées à celles définies au début de l'enregistrement (pour la première image).
- Le son est aussi enregistré par le microph one intégré. (Il n'est pas possible d'enregistrer les images animées sans le son.)

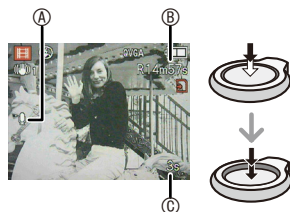

- 5** Enfoncez le déclencheur à fond pour interrompre l'enregistrement.
- S'il ne reste plus de place sur la mémoire intégrée ou la carte mémoire au milieu d'un enregistrement, l'appareil interrompt automatiquement l'enregistrement.

Modification des réglages de qualité d'image

Lorsque vous réglez la qualité d'image sur [WVGA] ou [VGA], nous vous recommandons d'utiliser des cartes haute vitesse dont l'emballage indique « 10 Mo/s » ou plus pour enregistrer des images animées.

1 Appuyez sur [MENU/SET].

2 Appuyez sur ▲/▼ pour sélectionner [QUALITÉ ENR.], puis appuyez sur ►.

3 Appuyez sur ▲/▼ pour sélectionner l'élément, puis appuyez sur [MENU/SET].

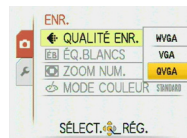

Élément	Taille de la photo	seconde	Format d'image
WVGA*	848 × 480 pixels	30 images/s.	16:9
VGA*	640 × 480 pixels	30 images/s.	4:3
QVGA	320 × 240 pixels	30 images/s.	



• images/s. (images par seconde) ; c'est le nombre d'images enregistrées en 1 seconde.

* Il n'est pas possible de les enregistrer sur la mémoire intégrée.

4 Appuyez sur [MENU/SET] pour fermer le menu.

• Vous pouvez également enfoncer le déclencheur à mi-course pour fermer le menu.

Remarque

- Reportez-vous à P137 pour plus de détails sur la durée d'enregistrement disponible.
- Il se peut que la durée d'enregistrement restante affichée sur l'écran LCD ne diminue pas de façon régulière.
- Selon le type de carte utilisé, il se peut que le témoin d'accès à la carte reste allumé pendant quelques instants à l'issue d'un enregistrement d'images animées. C'est normal.
- Le volume des images animées est limité à 2 Go par session d'enregistrement. La durée d'enregistrement disponible est affichée à l'écran seulement jusqu'à 2 Go. (DMC-LS85PU/DMC-LS86PU)
- Le volume des images animées est limité à 15 minutes par session d'enregistrement. La durée d'enregistrement disponible maximale qui s'affiche sur l'écran est de 15 minutes seulement. (DMC-LS85EG/DMC-LS85EP)
- Lorsque des images animées enregistrées sur cet appareil photo sont lues sur un autre appareil, la qualité des images peut être affectée il se peut même que leur lecture ne soit pas possible. En outre, il est possible que les informations relatives à l'enregistrement ne s'affichent pas correctement.
- Comme la qualité sonore a été améliorée sur cet appareil photo, les images animées qu'il enregistre ne peuvent pas être lues sur les appareils photo numériques Panasonic (modèles LUMIX) vendus en juin 2008 ou avant. (Par contre cet appareil peut lire les images animées enregistrées à l'aide des modèles précédents.)
- En mode d'images animées, [], les fonctions suivantes ne sont pas disponibles.
 - []/[] en [MODE AF]
 - Fonction de détection d'orientation
 - [AUTO], [MODE2] et [NON] sur la fonction de stabilisation optique d'image
- Cet appareil photo ne peut pas enregistrer des images animées sur une carte MultiMediaCard.
- En mode d'images animées, l'angle de vue peut être plus petit qu'en mode d'image normale.

Mode d'enregistrement :   SCN 

Fonctions pratiques dans les destinations de voyage

Enregistrement du jour des vacances où la photo a été prise

Si vous réglez à l'avance la date de départ ou la destination de voyage de vacances, le nombre de jours écoulés depuis la date de départ (spécification du jour de vacances dont il s'agit) est enregistré lorsque vous prenez la photo. Vous pouvez afficher le nombre de jours écoulés lors de la lecture des images, et l'apposer aux images enregistrées à l'aide de [TIMBRE CAR.] (P90).

- Vous pouvez imprimer le nombre de jours écoulés depuis la date de départ, à l'aide du logiciel « PHOTOfunSTUDIO » présent sur le CD-ROM (fourni).
- Sélectionnez [RÉGL.HORL.] pour définir préalablement la date et l'heure actuelle. (P18)

- 1** Sélectionnez [DATE VOYAGE] dans le menu [CONFIG.], puis appuyez sur ►. (P25)

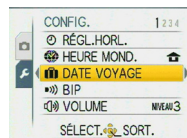

- 2** Appuyez sur ▲ pour sélectionner [CONF. VOYAGE], puis appuyez sur ►.

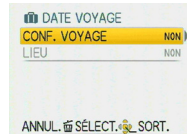

- 3** Appuyez sur ▼ pour sélectionner [RÉG.], puis appuyez sur [MENU/SET].

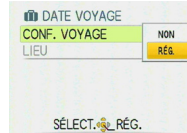

- 4** Appuyez sur ▲/▼/◀/▶ pour régler la date de départ (année/mois/jour), puis appuyez sur [MENU/SET].



5 Appuyez sur ▲/▼/◀▶ pour régler la date de retour (année/mois/jour), puis appuyez sur [MENU/SET].

- Si vous ne voulez pas régler la date de retour, appuyez sur [MENU/SET] pendant que la barre de date s'affiche.

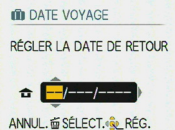

6 Appuyez sur ▼ pour sélectionner [LIEU], puis appuyez sur ▶.

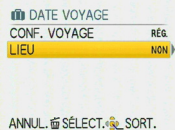

7 Appuyez sur ▼ pour sélectionner [RÉG.], puis appuyez sur [MENU/SET].



8 Saisissez le lieu.

- Pour plus de détails sur la saisie des caractères, veuillez lire la section [ÉDIT. TITRE] de P88.



9 Appuyez deux fois sur [MENU/SET] pour fermer le menu.

10 Prenez une photo.

- Le nombre de jours écoulés depuis la date de départ s'affiche pendant environ 5 secondes si l'appareil est mis sous tension, etc., après que l'on ait réglé la date de voyage ou lorsque la date de voyage est réglée.
- Une fois la date de voyage réglée, [📷] apparaît dans le coin inférieur droit de l'écran.

■ Annulation de la date du voyage

La date du voyage est effacée si la date actuelle est postérieure à la date de retour. Si vous désirez annuler le réglage en cours d'exécution, sélectionnez [NON] à l'étape 3 ou 7 et appuyez sur [MENU/SET] deux fois.

Si [CONF. VOYAGE] est réglé sur [NON] à l'étape 3, [LIEU] sera aussi réglé sur [NON].

Remarque

- La fonction [DATE VOYAGE] est disponible en mode automatique intelligent, mais le réglage n'est pas modifiable.
- La date du voyage est calculée à l'aide de la date indiquée dans le réglage de l'horloge et de la date de départ que vous avez définie. Si vous réglez [HEURE MOND.] en fonction de la destination du voyage, la date du voyage est calculée à l'aide de la date figurant au niveau du réglage de l'horloge et de la destination du voyage.
- Le réglage de la date du voyage est mémorisé même après mise hors tension de l'appareil photo.
- Si vous réglez une date de départ puis si vous prenez une photo à une date précédant cette date de départ, le signe [-] (moins) s'affiche en orange et le jour de vacances auquel vous avez pris la photo n'est pas enregistré.
- Si vous réglez une date de départ, puis modifiez le réglage d'horloge en fonction de la date et l'heure de la destination du voyage, le signe [-] (moins) s'affiche en blanc et le jour de vacances auquel vous avez pris la photo est enregistré si la date de destination du voyage est, par exemple, la veille de la date de départ.
- Si la [DATE VOYAGE] est réglée sur [NON], le nombre de jours écoulés depuis la date de départ n'est pas enregistré même si vous réglez la date du voyage. Même si vous réglez la [DATE VOYAGE] [RÉG.] après avoir pris des photos, le jour de vacances auquel vous les avez prises ne s'affiche pas.
- Vous pourrez modifier plus tard le texte spécifié sous [LIEU], à l'aide de [ÉDIT. TITRE].
- Le nom spécifié pour [BÉBÉ1]/[BÉBÉ2] et [ANIMAL DOMES.] ne sera pas enregistré si [LIEU] est réglé.
- Il n'est pas possible d'enregistrer le [LIEU] lors de l'enregistrement d'images animées.

Enregistrement de la date et de l'heure dans les destinations de voyage à l'étranger (Heure monde)

Vous pouvez afficher l'heure locale des destinations de voyage et l'enregistrer sur les photos que vous prenez.

- Sélectionnez [RÉGL.HORL.] pour définir préalablement la date et l'heure actuelle. (P18)

1 Sélectionnez [HEURE MOND.] dans le menu [CONFIG.], puis appuyez sur ►. (P25)

- Lorsque vous réglez l'heure mondiale pour la première fois, le message [RÉGLER LA ZONE DE DÉPART] apparaît. Appuyez sur [MENU/SET], puis réglez la région d'origine sur l'écran à l'étape 3.



2 Appuyez sur ▼ pour sélectionner [DÉPART], puis appuyez sur [MENU/SET].



3 Appuyez sur ◀▶ pour sélectionner la région d'origine, puis appuyez sur [MENU/SET].

- Ⓐ Heure actuelle
- Ⓑ Décalage horaire par rapport au temps moyen de Greenwich
- Si la région d'origine est à l'heure d'été [☀️], appuyez sur ▲. Appuyez de nouveau sur ▲ pour revenir à l'heure initiale.
- Le réglage de l'heure d'été pour la région d'origine ne fait pas avancer l'heure actuelle. Avancez l'heure d'une heure.

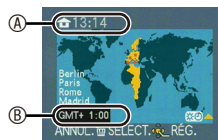

4 Appuyez sur ▲ pour sélectionner [ARRIVÉE], puis appuyez sur [MENU/SET].

- ⓐ Selon le réglage effectué, l'heure de la région de destination de voyage ou de la région d'origine s'affiche.



5 Appuyez sur ◀▶ pour sélectionner la région où se trouve la destination de voyage, puis appuyez sur [MENU/SET] pour procéder au réglage.

- ⓓ Heure actuelle de la région de destination
ⓔ Décalage horaire

- Si la destination de voyage est à l'heure d'été [☀], appuyez sur ▲. (L'horloge avance d'une heure.) Appuyez de nouveau sur ▲ pour revenir à l'heure initiale.



6 Appuyez sur [MENU/SET] pour fermer le menu.

Remarque

- Remettez le réglage sur [DÉPART] une fois les vacances terminées, en suivant les étapes 1, 2 et 3.
- Si l'appareil est déjà réglé sur [DÉPART], changez seulement la destination de voyage avant de poursuivre l'utilisation.
- Si vous ne trouvez pas la destination de voyage parmi les régions affichées à l'écran, définissez-en une en fonction du décalage horaire par rapport à la région d'origine.
- Désormais, lorsque vous regardez des photos prises pendant vos vacances, l'icône de voyage [✈] apparaît.

Utilisation du menu [ENR.]

FORMAT IMAG

Pour plus de détails sur les réglages du menu [ENR.], reportez-vous à **P21**.

Réglez le nombre de pixels et le format d'image des photos. Pour obtenir des photos plus nettes, sélectionnez un nombre de pixels plus élevé. Sélectionnez un nombre de pixels moins élevé pour enregistrer davantage de photos.

Modes applicables :   SCN

Réglages	Nombre de pixels
4:3 [8M]	3264 × 2448 pixels
4:3 [5M EZ]	2560 × 1920 pixels
4:3 [3M EZ]	2048 × 1536 pixels
3:2 [7M]	3264 × 2176 pixels
3:2 [2.5M EZ]*	2048 × 1360 pixels
16:9 [6M]*	3264 × 1840 pixels
16:9 [2M EZ]	1920 × 1080 pixels

* Ne peut pas être réglé en mode auto intelligent []

[] : rapport de format d'un téléviseur 4:3 ou d'un ordinateur

[] : rapport de format d'un appareil photo 35 mm

[] : rapport de format d'un téléviseur haute définition, etc.

Remarque

- Une photo numérique est composée de nombreux points appelés pixels. Plus le nombre de pixels est élevé, plus l'image est fine lors de son impression sur une grande feuille de papier ou de son affichage sur un écran d'ordinateur.

Ⓐ De nombreux pixels (fin)

Ⓑ Peu de pixels (brut)

* Ces photos sont des exemples qui indiquent l'effet.

- [EZ] est l'abréviation de « Extra Optical Zoom » (zoom optique supplémentaire).
- Le zoom optique étendu ne fonctionne pas avec les options [HAUTE SENS.] et [RAFALE RAPIDE] en mode scène donc la taille de la photo pour [EZ] n'est pas affichée.
- Selon le sujet ou les conditions d'enregistrement, les photos risquent d'être affectées d'un aspect « mosaïque ».
- Reportez-vous à **P134** concernant le nombre de photos enregistrables.

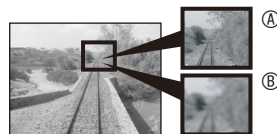

[QUALITÉ]

Pour plus de détails sur les réglages du menu [ENR.], reportez-vous à P21.

Spécifiez le taux de compression pour le stockage des images.

Modes applicables :  SCN

[]: Fin (lorsque la priorité est accordée à la qualité d'image)

[]: Standard (lorsque la priorité est accordée au nombre d'images à enregistrer sans changer le nombre de pixels)

Remarque

- Reportez-vous à P134 pour plus d'informations sur le nombre de photos enregistrables.

[ISO] [SENSIBILITÉ]

Pour plus de détails sur les réglages du menu [ENR.], reportez-vous à P21.

La sensibilité ISO représente la sensibilité à la lumière sous formes de valeurs. Un réglage de sensibilité ISO plus élevé permet de prendre des photos dans des endroits sombres.

Modes applicables : 

[i.AUTO]/[80]/[100]/[200]/[400]/[800]/[1600]

Sensibilité ISO	80  1600	
Lieu d'enregistrement (recommandé)	Lorsqu'il fait clair (à l'extérieur)	Lorsqu'il fait sombre
Vitesse d'obturation	Faible	Élevée
Bruit video	Moins	Plus

Remarque







- Lors du réglage sur [i.AUTO], l'appareil photo détecte les mouvements du sujet et règle ensuite la sensibilité ISO de manière optimale ainsi que la vitesse d'obturation en fonction des mouvements et de la luminosité du sujet.
- La sensibilité ISO passé automatiquement de [ISO1600] à [ISO6400], en mode [HAUTE SENS.].
- Pour éviter qu'il n'y ait du bruit sur l'image, nous vous recommandons de réduire la sensibilité ISO ou de régler [MODE COULEUR] sur [NATUREL]. (P79)

WB [ÉQ.BLANCS]

Pour plus de détails sur les réglages du menu [ENR.], reportez-vous à P21.

Cette fonction permet de reproduire une couleur blanche plus proche de la teinte réelle sur les photos enregistrées en plein soleil, sous un éclairage halogène, etc., sur lesquelles la couleur blanche risqué parfois de tirer sur le rouge ou le bleu.

Modes applicables :  SCN 

- [ÉAB]:** pour un réglage automatique (balance des blancs automatique)
-  (Lumière du jour) : pour des prises de vues à l'extérieur par beau temps
 -  (Nuageux) : pour des prises de vues à l'extérieur par temps nuageux
 -  (Ombre) : pour des prises de vues dans des zones extérieures ombragées par beau temps
 -  (Halogène) : pour des prises de vues sous un éclairage à lampe halogène
 -  (Réglage des blancs) : pour utiliser la balance des blancs prédéfinie
 - SET (Réglage des blancs) : pour utiliser le mode de réglage avec un réglage de balance des blancs différent
- Comme la balance des blancs optimale sous des lumières fluorescentes dépend du type d'éclairage, utilisez [ÉAB] ou [SET].

■ Balance des blancs automatique (ÉAB)

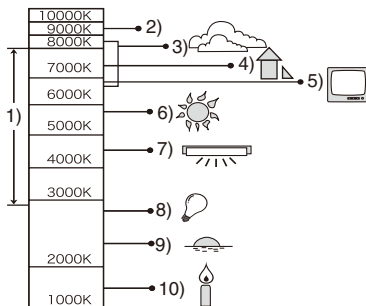

Suivant les conditions de prise de vue, il se peut que les photos prennent une teinte rougeâtre ou bleuâtre. De plus, lorsque plusieurs sources de lumière sont utilisées, ou en l'absence de toute couleur proche du blanc, il se peut que la balance des blancs automatique ne fonctionne pas correctement. Le cas échéant, réglez la balance des blancs sur un mode autre que [ÉAB].

- 1 Plage de température de couleur contrôlée par le mode de réglage de la balance des blancs automatique de l'appareil photo
- 2 Ciel bleu
- 3 Ciel couvert (pluie)
- 4 Ombre
- 5 Écran de télévision
- 6 Lumière solaire
- 7 Tube fluorescent blanc
- 8 Ampoule à incandescence
- 9 Lever et coucher du soleil
- 10 Lueur d'une bougie



K = température de couleur (Kelvin)

■ Réglage manuel de la balance des blancs (Réglage des blancs SET)

- 1 Sélectionnez [ SET], puis appuyez sur [MENU/SET].
- 2 Pointez l'appareil vers un objet tel qu'une feuille de papier blanc, de sorte que le blanc occupe tout le cadre central, puis appuyez sur [MENU/SET].
- 3 Après le réglage, sélectionnez [].



Remarque





- Le réglage de la balance des blancs demeure en mémoire même si vous mettez l'appareil hors tension, mais il reviendra à [ÉAB] si vous changez de mode de scène.
- [ÉQ.BLANCS] est verrouillé sur [ÉAB] dans les modes de scène suivants.
 - [PAYSAGE], [PORTRAIT NOCT.], [PAYSAGE NOCT.], [NOURRITURE], [FÊTE], [LUMIÈRE BOUGIE], [CRÉPUSCULE], [CIEL ÉTOILÉ], [FEU D'ARTIFICE], [PLAGÉ], [NEIGE] et [PHOTO AÉRIENNE] sous [MODE SCÈNE].

AF [MODE AF]

Pour plus de détails sur les réglages du menu [ENR.], reportez-vous à P21.

Cela permet de sélectionner la méthode de mise au point qui convient à la position des sujets et à leur nombre.

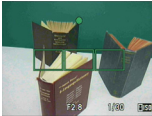
Modes applicables :  SCN

[]: Détection de visage		L'appareil photo détecte automatiquement le visage de la personne. Il est alors possible de régler la mise au point et l'exposition en fonction du visage quelle que soit la section de l'image où il se trouve. (15 zones max.)
[]: Mise au point sur 9 zones		L'appareil fait la mise au point sur l'une des 9 zones de mise au point. Ce réglage est efficace lorsque le sujet ne se trouve pas au centre de l'écran.
[]: Mise au point sur 1 zone		La mise au point se fait sur le sujet dans la zone de mise au point automatique au centre de l'écran.

■ Environ [] (Détection de visage)

Les cadres de zone de mise au point automatique suivants s'affichent lorsque l'appareil détecte les visages.

Jaune :



Quand vous enfoncez le déclencheur à mi-course, le cadre devient vert une fois que la mise au point est effectuée.

Blanc :

Affiché quand plusieurs visages sont détectés. La mise au point s'effectue également sur les autres visages qui se trouvent à même distance que les visages des zones de mise au point automatique jaunes.

- Dans certaines conditions de prise de vue, y compris les cas suivants, il se peut que la fonction de reconnaissance physiologique soit inopérante, rendant impossible la détection des visages. [MODE AF] est permuté sur [].
 - Lorsque le visage n'est pas orienté vers l'appareil
 - Lorsque le visage est de biais
 - Si le visage est très lumineux ou très sombre
 - Lorsque les visages comportent peu de contraste
 - Lorsque les caractéristiques physiologiques sont cachées par des lunettes de soleil, etc.
 - Si le visage apparaît en tout petit à l'écran
 - Lorsqu'il y a un mouvement rapide
 - Si les sujets ne sont pas des êtres humains
 - Lorsque l'appareil bouge
 - Lorsque le zoom numérique est utilisé





Remarque

- Lorsque plusieurs zones de mise au point automatique (9 zones au maximum) s'allument simultanément, la mise au point s'effectue sur toutes les zones de mise au point automatique. Si vous voulez déterminer la position de la mise au point pour prendre les photos, réglez le mode AF sur Mise au point sur 1 zone.
- En mode Mise au point sur 9 zones, les zones de mise au point automatique ne s'affichent qu'une fois la mise au point faite sur un sujet.
- Il se peut que l'appareil détecte des sujets autres qu'une personne comme s'il s'agissait d'un visage. Le cas échéant, permuter le mode AF sur tout autre mode que [], puis prenez la photo.
- Il n'est pas possible de régler le mode AF sur [FEU D'ARTIFICE] en mode de scène.
- Il n'est pas possible de régler [] dans les cas suivants.
 - En modes de scène [PAYSAGE NOCT.], [NOURRITURE], [CIEL ÉTOILÉ] et [PHOTO AÉRIENNE].

 [RAFALE]
Pour plus de détails sur les réglages du menu [ENR.], reportez-vous à P21.

Plusieurs photos sont prises successivement lorsque vous appuyez sur le déclencheur en le maintenant enfoncé.

Modes applicables :   SCN

		[NON]		
Cadence (photos/seconde)		—	3*	Environ 2
Nombre de photos enregistrables		—	4 max.	Varie suivant la capacité restante de la mémoire intégrée ou de la carte.
		—	7 max.	



* La cadence est constante, quelle que soit la vitesse de transfert de la carte.

- Les valeurs de cadence indiquées ci-dessus s'appliquent lorsque la vitesse d'obturation est de 1/60 ou plus rapide, et lorsque le flash n'est pas déclenché.

 **Remarque**

- **Lorsque le mode de rafale est réglé sur []**

- **La cadence ralentit à mi-course. La temporisation exacte dépend du type de carte, de la taille d'image et de la qualité d'image.**

- Vous pouvez prendre des photos jusqu'à ce que la mémoire intégrée ou la carte ait atteint sa pleine capacité.
- La mise au point est définie lors de la prise de la première photo.
- Lorsque la cadence est réglée sur [], l'exposition et la balance des blancs se verrouillent sur les réglages de la première photo pour la prise des photos suivantes. Lorsque la cadence est réglée sur [], ces réglages sont ajustés à chaque prise de photo.
- Si le retardateur est utilisé, le nombre de photos enregistrables en mode rafale est fixé à 3.
- Si vous suivez un sujet en mouvement tout en prenant des photos dans un endroit ou paysage (intérieur ou extérieur) où la différence est importante entre les zones de lumière et d'ombre, il se peut que l'exposition mette du temps à se stabiliser. Si la rafale est utilisée à ce moment, il se peut que l'exposition ne soit pas optimale.
- Il se peut que la cadence (photos/seconde) diminue suivant l'environnement d'enregistrement, comme par exemple dans les endroits sombres, si la sensibilité ISO est élevée, etc.
- Le mode de rafale n'est pas annulé lors de la mise hors tension de l'appareil photo.
- Si vous prenez des photos en mode rafale avec la mémoire intégrée, l'enregistrement des données d'image est long.
- En mode de rafale, le paramètre du flash est verrouillé sur Toujours désactivé [].
- Le mode de rafale ne peut être utilisé avec [RAFALE RAPIDE] et [CIEL ÉTOILÉ] sous [MODE SCÈNE].

 [ZOOM NUM.]

Pour plus de détails sur les réglages du menu [ENR.], reportez-vous à P21.

Cela permet d'agrandir les sujets encore plus qu'avec le zoom optique ou le zoom optique supplémentaire.

Modes applicables :  SCN 

[NON]/[OUI]

 **Remarque**

- Reportez-vous à P37 pour plus de détails.
- En cas de problème d'instabilité de l'appareil pendant l'utilisation du zoom, nous vous recommandons de régler [STABILISAT.] sur [AUTO] ou [MODE1].
- Il n'est pas possible d'utiliser le zoom numérique lorsque la sensibilité ISO est réglée sur [i.AUTO].

 [MODE COULEUR]

Pour plus de détails sur les réglages du menu [ENR.], reportez-vous à P21.

Ces modes permettent de rendre les photos plus nettes ou plus douces, de convertir les couleurs des photos en couleurs sépia ou d'obtenir d'autres effets de couleur.

Modes applicables :   

[STANDARD] : Il s'agit du réglage normal.

[NATUREL] : Donne une image plus douce.

[ÉCLATANT] : Donne une image plus nette.

[N/B] : Donne une image en noir et blanc.

[SÉPIA] : Donne une image sépia.

[FROID] : Donne une image bleuâtre.

[CHAUD] : Donne une image rougeâtre.

 **Remarque**

- Lorsque vous prenez des photos dans des endroits sombres, il se peut que du bruit de fond soit visible. Pour éviter le bruit de fond, nous vous recommandons de régler sur [NATUREL].
- Vous pouvez régler uniquement [STANDARD], [N/B] ou [SÉPIA] en mode auto intelligent.
- Il n'est pas possible de régler l'appareil sur [NATUREL] ou [ÉCLATANT] en mode d'images animées.
- Des modes de couleur différents peuvent être réglés dans les différents modes d'enregistrement.

 [STABILISAT.]

Pour plus de détails sur les réglages du menu [ENR.], reportez-vous à P21.

Lors de l'utilisation d'un de ces modes, l'instabilité est détectée pendant la prise de vue et l'appareil compense automatiquement pour permettre de prendre des photos sans instabilité.

Modes applicables :  SCN

[NON]

[AUTO] : La compensation d'instabilité optimale est sélectionnée en fonction des conditions de prise de vue.

[MODE1] : L'instabilité est toujours compensée en mode d'enregistrement.

[MODE2] : L'instabilité est compensée lorsque le déclencheur est enfoncé.

 **Remarque**

- La fonction de stabilisation risque de ne pas fonctionner dans les cas suivants pour lesquels il convient de faire attention à ne pas faire bouger l'appareil photo lors de l'enfoncement du déclencheur.
 - Lorsque l'appareil bouge trop.
 - Lorsque l'agrandissement du zoom est élevé.
 - Dans la plage du zoom numérique.
 - Lors de prises de vues de sujets en mouvement.
 - Lorsque la vitesse d'obturation est très faible à cause du manque de lumière ou pour d'autres raisons.
- Le réglage est verrouillé sur [MODE2] avec le mode de scène [AUTOPORTRAIT], et sur [NON] avec le mode de scène [CIEL ÉTOILÉ].
- Le réglage est verrouillé sur [MODE1] en mode d'images animées.

AF* [LAMPE ASS. AF]

Pour plus de détails sur les réglages du menu [ENR.], reportez-vous à P21.

Cette lampe éclaire le sujet et facilite ainsi la mise au point dans des conditions de faible éclairage.

Modes applicables :  SCN

[NON] : La lampe d'assistance à la mise au point automatique ne s'allume pas.

[OUI] : Lors des prises de vues dans des endroits sombres, la lampe d'assistance à la mise au point automatique s'allume pendant que le déclencheur est enfoncé à mi-course. (Des zones de mise au point automatique plus grandes s'affichent.)

 **Remarque**

- La portée efficace de la lampe d'assistance à la mise au point est de 1,5 m.
- Lorsque vous ne voulez pas utiliser la lampe d'assistance à la mise au point automatique  (par exemple pour photographier des animaux dans un endroit sombre), réglez [LAMPE ASS. AF] sur [NON]. Par contre, l'obtention d'une mise au point adéquate sera plus difficile.
- La lampe d'assistance à la mise au point automatique est verrouillée sur [NON] pour [AUTOPORTRAIT], [PAYSAGE], [PAYSAGE NOCT.], [CRÉPUSCULE], [FEU D'ARTIFICE] et [PHOTO AÉRIENNE] dans [MODE SCÈNE].

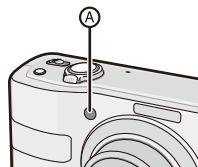

 [RÉGL.HORL.]

Pour plus de détails sur les réglages du menu [ENR.], reportez-vous à P21.

Pour régler l'année, le mois, le jour et l'heure.

Le fonctionnement est identique à celui de [RÉGL.HORL.] dans le menu [CONFIG.].

Mode de lecture : 

Lecture successive des photos (Diaporama)

Vous pouvez lire les photos prises en synchronisation avec la musique, et vous pouvez les lire de manière continue en laissant un intervalle donné entre chaque photo.

De plus, vous pouvez faire la lecture d'un diaporama contenant uniquement vos photos définies comme favorites.

Cette méthode de lecture est recommandée si vous avez connecté l'appareil à un téléviseur pour regarder les photos prises.

1 Faites coulisser le sélecteur d'enregistrement/lecture sur [], puis appuyez sur [MODE].

2 Appuyez sur ▲/▼ pour sélectionner [DIAPORAMA], puis appuyez sur [MENU/SET].

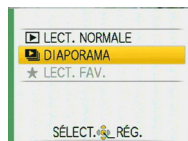

3 Appuyez sur ▲/▼ pour sélectionner un élément, puis appuyez sur [MENU/SET].

[TOUT] :

Toutes les photos

[MES FAVORIS] : Photos définies comme FAVORIS (P94).
(Réglez [MES FAVORIS] sur [OUI] et spécifiez les photos désirées en tant que favorites.)

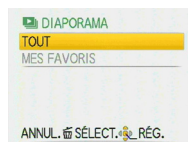

4 Appuyez sur ▲ pour sélectionner [DÉMARRER], puis appuyez sur [MENU/SET].

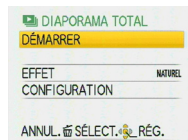

5 Appuyez sur ▼ pour terminer le diaporama.

- La lecture normale reprend une fois le diaporama terminé.

■ Opérations exécutées pendant le diaporama

Le curseur qui s'affiche pendant la lecture correspond à ▲/▼/◀▶.

- L'écran de menu est rétabli lorsque l'on appuie sur [].

- Ⓐ Lecture/Pause
- Ⓑ Arrêt
- Ⓒ Revenir à la photo précédente*
- Ⓓ Aller à la photo suivante*

* Ces opérations ne sont possibles qu'en mode de pause.

- Ⓔ Baisser le niveau du volume
- Ⓕ Hausser le niveau du volume

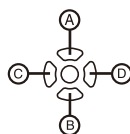

■ Modification des réglages de diaporama

Vous pouvez changer les réglages pour la lecture des diaporamas, en sélectionnant [EFFET] ou [CONFIGURATION] dans l'écran de menu de diaporama.

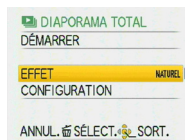

[EFFET]

Cela vous permet de sélectionner les effets d'écran ou les effets de musique qui accompagnent le passage d'une photo à la suivante.

[NATUREL], [DÉTENTE], [SWING], [CONTEMP.], [NON]

- Lorsque [CONTEMP.] est sélectionné, il se peut qu'un effet d'écran fasse apparaître l'image en noir et blanc.

[CONFIGURATION]

L'appareil peut être réglé sur [DURÉE] ou [RÉPÉTITION].

Élément	Réglages
[DURÉE]	[1S]/[2S]/[3S]/[5S].
[RÉPÉTITION]	[OUI]/[NON]
[MUSIQUE]	[OUI]/[NON]

- Le réglage de [DURÉE] n'est possible que si [NON] est sélectionné comme réglage de [EFFET].
- Il n'est pas possible de régler l'appareil sur [MUSIQUE] lorsque [EFFET] est réglé sur [NON].

Remarque

- Il n'est pas possible d'ajouter de nouveaux effets de musique.
- Il n'est pas possible de lire les images animées en mode de diaporama.

Mode de lecture : ★

Sélection et lecture des photos

★ [LECT. FAV.]

Seule la lecture des photos mises dans la liste des favoris est possible. (Lorsque [MES FAVORIS] est réglé sur [OUI] et qu'il y a plus d'une photo dans la liste des favoris.) Reportez-vous à [MES FAVORIS] (P94) pour ajouter une photo à votre liste de favoris ou pour l'en supprimer.

1 Faites coulisser le sélecteur d'enregistrement/lecture sur [▶], puis appuyez sur [MODE].

2 Appuyez sur ▲/▼ pour sélectionner [LECT. FAV.], puis appuyez sur [MENU/SET].

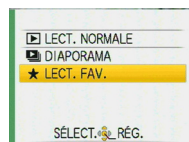



Remarque

- Vous ne pouvez utiliser que [ROTATION AFF], [RÉG. IMPR.] ou [PROTÉGER] dans le menu [LECT.].

Mode de lecture :  ★

Lecture d'images animées

Appuyez sur  pour sélectionner une image avec icône d'images animées (telle que [OVGA]), puis appuyez sur  pour lancer la lecture.

- Ⓐ Durée d'enregistrement des images animées
- Ⓑ Icône d'images animées
- Ⓒ Icône de lecture d'images animées
- Une fois la lecture commencée, le temps de lecture écoulé s'affiche dans le coin supérieur droit de l'écran.
Par exemple, 8 minutes et 30 secondes est affiché ainsi [8m30s].



■ Opérations effectuées pendant la lecture d'images animées

Le curseur qui s'affiche pendant la lecture correspond à / / / .

- Ⓐ Lecture/Pause
- Ⓑ Arrêt
- Ⓒ Recul rapide, recul image par image*
- Ⓓ Avance rapide, avance image par image*
- * Ces opérations ne sont possibles qu'en mode de pause.

- Ⓔ Baisser le niveau du volume
- Ⓕ Hausser le niveau du volume

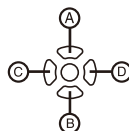

Remarque

- Le son est émis par les haut-parleurs. Reportez-vous à [VOLUME] (P25) pour plus de détails sur le réglage du volume dans le menu [CONFIG.].
- Cet appareil photo prend en charge les fichiers au format QuickTime Motion JPEG.
- Veuillez noter que les logiciels fournis incluent QuickTime, qui permet de lire sur l'ordinateur des fichiers d'images animées créés avec l'appareil photo. (P99)
- Il est possible que certains fichiers QuickTime Motion JPEG enregistrés par un ordinateur ou un autre équipement ne puissent être lus avec cet appareil.
- Il est possible que des images animées enregistrées avec un autre appareil ne puissent être lues ou que leur qualité soit détériorée.
- Avec une carte mémoire de grande capacité, il se peut que le retour rapide soit plus lent qu'à l'ordinaire.

Mode de lecture : ▶

Utilisation du menu [LECT.]

Vous pouvez utiliser différentes fonctions en mode de lecture pour faire pivoter les photos, les protéger, etc.

- Avec [TIMBRE CAR.] ou [REDIMEN.], une nouvelle photo éditée est créée. Comme il n'est pas possible de créer une nouvelle photo si l'espace libre est insuffisant sur la mémoire intégrée ou sur la carte, nous vous recommandons de vérifier l'espace libre avant d'éditer la photo.

CAL [CALENDRIER]

Vous pouvez afficher les photos en fonction de la date d'enregistrement.

1 Sélectionnez [CALENDRIER] dans le menu [LECT.]. (P21)

- Vous pouvez aussi tourner plusieurs fois la commande de zoom vers [] (W) pour afficher l'écran de calendrier. (P40)

2 Appuyez sur ▲/▼/◀▶ pour sélectionner la date de lecture.

▲/▼: Sélectionnez le mois

◀▶: Sélectionnez la date

- Si aucune photo n'a été enregistrée un mois donné, ce mois ne s'affiche pas.



3 Appuyez sur [MENU/SET] pour afficher les photos enregistrées à la date sélectionnée.

- Pour revenir à l'écran de calendrier, appuyez sur [].



4 Appuyez sur ▲/▼/◀▶ pour sélectionner une photo, puis appuyez sur [MENU/SET].

- La photo sélectionnée s'affichera.

Remarque

- La date d'enregistrement de la photo sélectionnée sur l'écran de lecture devient la date sélectionnée lorsque l'écran du calendrier est affiché en premier lieu.
- Si plusieurs photos sont associées à la même date d'enregistrement, la première photo enregistrée ce jour-là est affichée.
- Vous pouvez afficher le calendrier compris entre janvier 2000 et décembre 2009.
- Si la date n'est pas définie dans l'appareil photo, la date d'enregistrement est définie au 1er janvier 2009.
- Si vous prenez des photos après avoir défini la destination du voyage dans [HEURE MOND.], les photos s'affichent par date à la destination lors de la lecture du calendrier.

 [ÉDIT. TITRE]

Vous pouvez ajouter du texte (commentaires) aux photos. Une fois le texte enregistré, il peut être ajouté aux photos à imprimer, à l'aide de [TIMBRE CAR.] (P90). (Seuls les caractères alphabétiques et les symboles peuvent être saisis.)

1 Sélectionnez [ÉDIT. TITRE] dans le menu [LECT.]. (P21)

2 Appuyez sur ▲/▼ pour sélectionner [SIMPLE] ou [MULTI], puis appuyez sur [MENU/SET].



3 Sélectionnez la photo, puis appuyez sur [MENU/SET] pour procéder au réglage.

- [] ④ s'affiche pour les photos déjà enregistrées avec du texte dans les réglages de nom [BÉBÉ1]/[BÉBÉ2] ou [ANIMAL DOMES.] en mode de scène, dans le réglage de lieu de [DATE VOYAGE], ou dans [ÉDIT. TITRE].



Appuyez sur ◀▶ pour sélectionner la photo. Appuyez sur ▲/▼/▶ pour sélectionner les photos.

Pour le réglage [MULTI]

Appuyez sur [DISPLAY] pour régler (répéter), puis appuyez sur [MENU/SET].

- Le réglage s'annule lorsque vous appuyez de nouveau sur [DISPLAY].

4 Appuyez sur ▲/▼/◀▶ pour sélectionner le texte, puis appuyez sur [MENU/SET] pour enregistrer.

- Appuyez sur [DISPLAY] pour permuter entre [A] (majuscules), [a] (minuscules) et [&1] (nombres et caractères spéciaux).
- Le curseur en position de saisie peut être déplacé vers la gauche à l'aide de [◀], et vers la droite à l'aide de [▶].
- Pour saisir un espace blanc, déplacez curseur sur [ESPACE], puis appuyez sur [MENU/SET]. Pour effacer un caractère saisi, déplacez le curseur sur [EFF.], puis appuyez sur [MENU/SET].
- Pour arrêter l'édition pendant la saisie de texte, appuyez sur [].
- Vous pouvez saisir jusqu'à 30 caractères.

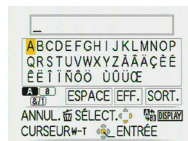

5 Appuyez sur ▲/▼/◀▶ pour déplacer le curseur sur [SORT.], puis appuyez sur [MENU/SET] pour terminer la saisie de texte.

6 Appuyez sur [] pour revenir à l'écran de menu*.

* L'écran de menu est automatiquement rétabli lorsque [MULTI] est sélectionné.

- Appuyez sur [MENU/SET] pour fermer le menu.

■ Supprimer le titre**Réglage [SIMPLE]**

- 1 À l'étape 4, supprimez tous les textes, sélectionnez [SORT.], puis appuyez sur [MENU/SET].
- 2 Appuyez sur [].
- 3 Appuyez sur [MENU/SET] pour fermer le menu.

Option [MULTI]

- 1 À l'étape 4, supprimez tous les textes, sélectionnez [SORT.], puis appuyez sur [MENU/SET].
- 2 Appuyez sur [MENU/SET] pour fermer le menu.

 **Remarque**

- Il est possible de faire défiler le texte si tout le texte enregistré n'entre pas dans l'écran.
- Il est aussi possible d'enregistrer le réglage de nom de [BÉBÉ1]/[BÉBÉ2] ou [ANIMAL DOMES.] en mode de scène ou le réglage de lieu de [DATE VOYAGE] en suivant les étapes 4 et suivantes.
- Il n'est pas possible d'enregistrer à la fois le réglage de nom de [BÉBÉ1]/[BÉBÉ2] ou [ANIMAL DOMES.] en mode de scène, le réglage de lieu de [DATE VOYAGE], et [ÉDIT. TITRE].
- Vous pouvez imprimer du texte (des commentaires) à l'aide du logiciel « PHOTOfunSTUDIO » présent sur le CD-ROM (fourni).
- Vous pouvez spécifier jusqu'à 50 photos à la fois avec [MULTI].
- Il n'est pas possible d'utiliser [ÉDIT. TITRE] pour les images animées, les images protégées et les images prises sur un autre appareil.

[TIMBRE CAR.]

Vous pouvez apposer la date et l'heure d'enregistrement, l'âge, la date de voyage ou le titre sur les photos enregistrées. Ce réglage convient pour l'impression en format régulier. (Les photos de plus de 3M sont redimensionnées lorsqu'on y appose la date, etc.)

1 Sélectionnez [TIMBRE CAR.] dans le menu [LECT.]. (P21)

2 Appuyez sur ▲/▼ pour sélectionner [SIMPLE] ou [MULTI], puis appuyez sur [MENU/SET].



3 Sélectionnez la photo, puis appuyez sur [MENU/SET] pour procéder au réglage.

- [] apparaît sur l'écran si un timbre de texte a été ajouté à la photo.

Pour le réglage [MULTI]
Appuyez sur [DISPLAY] pour régler (répéter), puis appuyez sur [MENU/SET].

- Le réglage s'annule lorsque vous appuyez de nouveau sur [DISPLAY].

4 Appuyez sur ▲/▼/◀▶ pour sélectionner [DATE PR. DE VUE], [ÂGE], [DATE VOYAGE] ou [TITRE], puis appuyez sur [MENU/SET] pour régler chacun des éléments.

[DATE PR. DE VUE]

[S.HEURE]: Apposez l'année, le mois et la date.

[A.HEURE]: Apposez l'année, le mois, le jour, l'heure et les minutes.

[ÂGE] (P59)

Si cet élément est réglé sur [OUI], [ÂGE] est apposé sur les photos.

[DATE VOYAGE]

Si cet élément est réglé sur [OUI], [DATE VOYAGE] est apposé sur les photos.

[TITRE]

Le texte est imprimé avec l'image pour les photos déjà enregistrées avec du texte dans les réglages de nom de [BÉBÉ1]/[BÉBÉ2] ou [ANIMAL DOMES.] en mode de scène, dans le réglage de lieu de [DATE VOYAGE], ou dans [ÉDIT. TITRE].



Appuyez sur ◀▶ pour sélectionner la photo.

Appuyez sur ▲/▼/◀▶ pour sélectionner les photos.

5 Appuyez sur [MENU/SET].

- Si vous réglez [TIMBRE CAR.] pour une photo plus grande que 3M, la photo sera réduite comme ci-dessous.

8M / 5M → 3M

7M → 25M

6M → 2M

- La photo devient légèrement plus grossière.

(Exemple)



6 Appuyez sur ▲ pour sélectionner [OUI], puis appuyez sur [MENU/SET].

- Le message [SAUV. NOUVELLES PHOTOS?] apparaît si la photo a été enregistrée avec une taille d'image de 3M ou moins.

7 Appuyez sur [] pour revenir à l'écran de menu*.

- * L'écran de menu est automatiquement rétabli lorsque [MULTI] est sélectionné.
- Appuyez sur [MENU/SET] pour fermer le menu.

Remarque

- Notez que si vous utilisez le timbre à caractère, puis spécifiez l'impression de la date lorsque vous faites imprimer ou imprimez vous-même des photos, les deux dates seront imprimées et pourront se chevaucher.
- Vous pouvez spécifier jusqu'à 50 photos à la fois dans [MULTI].
- Le texte peut être coupé sur certaines imprimantes. Vérifiez avant d'imprimer.
- Il se peut que le texte imprimé soit flou sur les photos dont la résolution est de 0.3M.
- Il n'est pas possible d'apposer la date ou du texte dans les cas suivants.
 - Images animées/Photos enregistrées sans réglage d'horloge ou de titre/Photos sur lesquelles un [TIMBRE CAR.] est apposé/Les photos prises à l'aide d'un autre appareil.

[REDIMEN.] Réduire la taille de l'image (nombre de pixels)

Cette fonction est utile pour réduire la taille d'un fichier de photo, par exemple pour le joindre à un courrier électronique ou le télécharger vers un site Web.

1 Sélectionnez [REDIMEN.] dans le menu [LECT.]. (P21)

2 Appuyez sur ▲/▼ pour sélectionner [SIMPLE] ou [MULTI], puis appuyez sur [MENU/SET].



3 Sélectionnez les photos et les tailles.

Réglage [SIMPLE]

- Appuyez sur ◀▶ pour sélectionner la photo, puis appuyez sur [MENU/SET].
- Appuyez sur ◀▶ pour sélectionner la taille*, puis appuyez sur [MENU/SET].

* Seules les tailles disponibles pour le redimensionnement des photos s'affichent.

[SIMPLE]

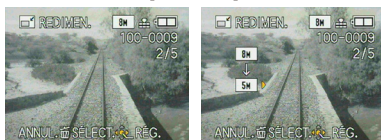

Option [MULTI]

- Appuyez sur ▲/▼ pour sélectionner la taille, puis appuyez sur [MENU/SET].

- Lorsque vous appuyez sur [DISPLAY], une explication du redimensionnement s'affiche.

- Appuyez sur ▲/▼/◀▶ pour sélectionner la photo, puis appuyez sur [DISPLAY].
 - Répétez cette étape pour chaque photo, puis appuyez sur [MENU/SET] pour procéder au réglage.

[MULTI]

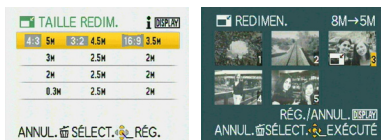

4 Appuyez sur ▲ pour sélectionner [OUI], puis appuyez sur [MENU/SET].

5 Appuyez sur [] pour revenir à l'écran de menu*.

* L'écran de menu est automatiquement rétabli lorsque [MULTI] est sélectionné.

- Appuyez sur [MENU/SET] pour fermer le menu.



Remarque

- Vous pouvez spécifier jusqu'à 50 photos à la fois dans [MULTI].
- Il peut s'avérer impossible de redimensionner des photos prises à l'aide d'un autre appareil photo.
- La photo devient légèrement plus grossière.
- Il n'est pas possible de redimensionner les images animées ou les images sur lesquelles est apposé [TIMBRE CAR.].

[ROTATION AFF]

Ce mode vous permet d'afficher automatiquement les photos verticalement si vous les avez prises en tenant l'appareil à la verticale.

1 Sélectionnez [ROTATION AFF] dans le menu [LECT.]. (P21)

2 Appuyez sur ▼ pour sélectionner [OUI], puis appuyez sur [MENU/SET].

- Si vous sélectionnez [NON], les photos s'affichent sans être pivotées.
- Reportez-vous à P39 pour plus de détails sur la lecture des photos.

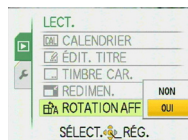

3 Appuyez sur [MENU/SET] pour fermer le menu.

Remarque

- Les photos pivotées ne s'affichent sur un ordinateur que s'il est doté d'un système d'exploitation ou d'un logiciel compatibles avec Exif. Exif est un format de fichier pour les photos établi par le JEITA [Japan Electronics and Information Technology Industries Association] et qui permet d'ajouter notamment des informations d'enregistrement aux photos.
- La rotation des photos prises sur un autre appareil risque de ne pas être possible.
- Il n'est pas possible d'utiliser [ROTATION AFF] lors de l'affichage de plusieurs écrans ou lors de l'utilisation de la recherche par calendrier.

★ [MES FAVORIS]

Vous pouvez exécuter les opérations suivantes si un repère [★] a été ajouté aux photos et si celles-ci ont été définies comme favoris.

- Lire les photos définies dans Mes favoris. ([LECT. FAV.])
- Visionnez les photos définies comme favorites sous forme de diaporama uniquement.
- Supprimez toutes les photos non définies comme favorites. ([TOUT EFFACER SAUF ★])
- Imprimez uniquement les photos définies comme favorites.

1 Sélectionnez [MES FAVORIS] dans le menu [LECT.]. (P21)

2 Appuyez sur ▼ pour sélectionner [OUI], puis appuyez sur [MENU/SET].

- Vous ne pouvez pas définir de photos comme favorites si [MES FAVORIS] est réglé sur [NON]. Par ailleurs, l'icône des favoris [★] n'apparaît pas lorsque l'option [MES FAVORIS] est réglée sur [NON], même si elle était précédemment réglée sur [OUI].



3 Appuyez sur [MENU/SET] pour fermer le menu.

4 Appuyez sur ◀▶ pour sélectionner une image à ajouter à la liste des favoris, puis appuyez sur ▼.

- Répétez la procédure ci-dessus au besoin.
- [★] est ajouté sur la photo mise dans votre liste de favoris.
- Pour retirer une photo de la liste des favoris, appuyez de nouveau sur ▼ .



■ Annulation de tous les favoris

1 Sélectionnez [ANNUL.] sur l'écran présenté à l'étape 2 , puis appuyez sur [MENU/SET].

2 Appuyez sur ▲ pour sélectionner [OUI], puis appuyez sur [MENU/SET].

3 Appuyez sur [MENU/SET] pour fermer le menu.

- Il n'est pas possible de sélectionner [ANNUL.] s'il n'y a pas de photo dans votre liste de favoris.

Remarque

- Vous pouvez enregistrer jusqu'à 999 photos dans la liste des favoris.
- Lors de l'impression de photos dans une boutique de développement photo, il est utile de sélectionner la fonction [TOUT EFFACER SAUF ★] (P43) de sorte que seules les photos que vous souhaitez imprimer restent sur la carte.
- Vous risquez de ne pas pouvoir enregistrer en favoris des photos prises sur un autre appareil.
- Vous pouvez effectuer, vérifier et annuler les réglages des images favorites à l'aide du logiciel « PHOTOfunSTUDIO » présent sur le CD-ROM (fourni).

 [RÉG. IMPR.]

Les informations d'impression sont écrites sur le support puis utilisées sur un système compatible DPOF. Le système DPOF (Digital Print Order Format) permet à l'utilisateur de choisir les photos qu'il souhaite imprimer, le nombre d'exemplaires de chaque photo à imprimer et de décider d'imprimer ou non la date d'enregistrement sur les photos lors de l'utilisation d'une imprimante photo compatible avec le système DPOF ou dans une boutique de développement photo. Pour plus de détails, contactez votre boutique de développement photo.

Lorsque vous souhaitez faire imprimer les photos de la mémoire intégrée dans une boutique de développement photo, copiez-les sur une carte mémoire (P98), puis effectuez le réglage d'impression.

1 Sélectionnez [RÉG. IMPR.] dans le menu [LECT.]. (P21)

2 Appuyez sur ▲/▼ pour sélectionner [SIMPLE] ou [MULTI], puis appuyez sur [MENU/SET].

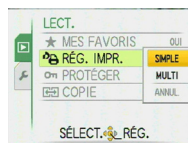

3 Sélectionnez la photo, puis appuyez sur [MENU/SET].

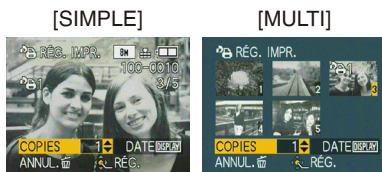

Appuyez sur ◀▶ pour sélectionner la photo.

Appuyez sur ▲▼/◀▶ pour sélectionner les photos.

4 Appuyez sur ▲/▼ pour régler le nombre d'impressions, puis appuyez sur [MENU/SET] pour procéder au réglage.

- Si [MULTI] est sélectionné, répétez les étapes 3 et 4 pour chaque photo. (Il n'est pas possible d'utiliser le même réglage pour plusieurs photos.)

5 Appuyez sur [] pour revenir à l'écran de menu.

- Appuyez sur [MENU/SET] pour fermer le menu.

■ Annulation de tous les réglages [RÉG. IMPR.]

- 1 Sélectionnez [ANNUL.] sur l'écran présenté à l'étape 2 , puis appuyez sur [MENU/SET].
- 2 Appuyez sur ▲ pour sélectionner [OUI], puis appuyez sur [MENU/SET].
- 3 Appuyez sur [MENU/SET] pour fermer le menu.

- Il n'est pas possible de sélectionner [ANNUL.] si aucune photo n'est définie pour l'impression.

■ Pour imprimer la date

Après avoir réglé le nombre d'impressions, appuyez sur [DISPLAY] pour régler/annuler l'impression avec la date d'enregistrement.

- Lorsque vous allez dans une boutique de développement photo pour une impression numérique, pensez à demander d'imprimer aussi la date, au besoin.
- Suivant la boutique de développement photo ou l'imprimante, il se peut que la date ne s'imprime pas même si vous spécifiez l'impression de la date. Pour plus de détails, informez-vous auprès de la boutique de développement photo ou reportez-vous au manuel d'utilisation de l'imprimante.
- Cette fonction est annulée si vous gravez l'empreinte du timbre à caractère sur la photo.
- L'impression de la date n'est pas possible sur les photos où du texte est apposé.

 **Remarque**

- Le nombre d'impressions peut être compris entre 0 et 999.
- Avec une imprimante compatible PictBridge, vérifiez si les réglages de l'imprimante ont la priorité concernant l'impression de la date.
- Il se peut que les réglages d'impression ne soient pas utilisables sur un autre appareil. Le cas échéant, annulez tous les réglages et réinitialisez-les.
- Si le fichier n'est pas conforme à la norme DCF, le réglage d'impression ne peut être défini.

[PROTÉGER]

Il est possible de protéger certaines photos contre tout risque d'effacement accidentel.

1 Sélectionnez [PROTÉGER] dans le menu [LECT.]. (P21)

2 Appuyez sur ▲/▼ pour sélectionner [SIMPLE] ou [MULTI], puis appuyez sur [MENU/SET].

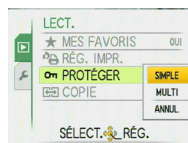

3 Sélectionnez la photo, puis appuyez sur [MENU/SET] pour procéder au réglage.

Lorsque [MULTI] est sélectionné

- Répétez ces étapes pour chaque photo.
- Les réglages s'annulent lorsque vous appuyez de nouveau sur [MENU/SET].

[SIMPLE]

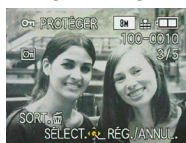

Appuyez sur ◀▶ pour sélectionner la photo.

[MULTI]



Appuyez sur ▲/▼/◀▶ pour sélectionner les photos.

4 Appuyez sur [] pour revenir à l'écran de menu.

- Appuyez sur [MENU/SET] pour fermer le menu.

■ Annulation de tous les réglages [PROTÉGER]

- 1 Sélectionnez [ANNUL.] sur l'écran présenté à l'étape 2, puis appuyez sur [MENU/SET].
- 2 Appuyez sur ▲ pour sélectionner [OUI], puis appuyez sur [MENU/SET].
- 3 Appuyez sur [MENU/SET] pour fermer le menu.

- Si vous appuyez sur [MENU/SET] pendant l'annulation de la protection, l'annulation sera interrompue.

Remarque

- Le réglage de protection risque de ne pas fonctionner sur d'autres appareils.
- Même si vous protégez les photos de la mémoire intégrée ou d'une carte mémoire, elles seront supprimées si vous formatez la mémoire intégrée ou la carte.
- Même si vous ne protégez pas les photos d'une carte mémoire SD ou SDHC, elles ne seront pas supprimables si le loquet de protection contre l'écriture de la carte se trouve sur [LOCK].

[COPIE]

Vous pouvez copier des données d'image enregistrées à partir de la mémoire intégrée vers une carte mémoire ou inversement.

1 Sélectionnez [COPIE] dans le menu [LECT.]. (P21)

2 Appuyez sur ▲/▼ pour sélectionner la destination de copie, puis appuyez sur [MENU/SET].

 : Toutes les données d'image enregistrées dans la mémoire intégrée sont copiées en une seule fois sur la carte mémoire. → étape 4.

 : Une seule photo est copiée de la carte mémoire vers la mémoire intégrée à la fois. → étape 3.

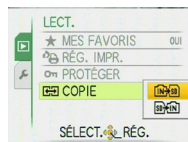

3 Appuyez sur ◀▶ pour sélectionner la photo, puis appuyez sur [MENU/SET].

4 Appuyez sur ▲ pour sélectionner [OUI], puis appuyez sur [MENU/SET].



- Si vous appuyez sur [MENU/SET] lors de la copie d'images depuis la mémoire intégrée vers la carte mémoire, la copie s'interrompt avant d'être terminée.
- N'éteignez pas l'appareil photo avant que la copie ne soit terminée.



5 Appuyez sur [] pour revenir à l'écran de menu.

- Appuyez sur [MENU/SET] pour fermer le menu.
- Si vous copiez de la mémoire intégrée à une carte, toutes les photos sont copiées puis l'appareil revient de lui-même à l'écran de lecture.

Remarque

- Si vous copiez des données d'image depuis la mémoire intégrée vers une carte mémoire dont l'espace libre est insuffisant, les données d'image ne seront que partiellement copiées. Il est recommandé d'utiliser une carte comportant plus d'espace libre que la mémoire intégrée (50 Mo environ).
- En cas de «  », vous pouvez copier un fichier d'image même s'il en existe déjà un du même nom dans le dossier de destination (mêmes numéros de fichier et de dossier) en créant un nouveau dossier. En cas de «  », si une photo existe portant le même nom que la photo à copier dans la mémoire intégrée, elle n'est pas copiée. (P101)
- La copie des données d'image peut prendre du temps.
- Seules les photos enregistrées à l'aide d'un appareil photo numérique Panasonic (LUMIX) seront copiées. (Même si les photos ont été enregistrées à l'aide d'un appareil photo numérique Panasonic, il est possible que vous ne puissiez pas les copier si elles ont été modifiées sur un ordinateur.)
- Les valeurs de [RÉG. IMPR.] enregistrées sur les données d'image d'origine ne seront pas copiées. Réglez de nouveau [RÉG. IMPR.] une fois la copie terminée.

Raccordement à un ordinateur

En raccordant l'appareil à un ordinateur, vous pouvez acquérir sur l'ordinateur les photos enregistrées.

- Vous pouvez imprimer les photos importées ou les envoyer par courrier électronique, en toute facilité. Une façon pratique de le faire consiste à utiliser le logiciel « PHOTOfunSTUDIO » présent sur le CD-ROM (fourni).
- Pour plus de détails sur le logiciel du CD-ROM (fourni) et sur la façon de l'installer, veuillez lire le manuel d'utilisation séparé du logiciel fourni.

Préparatifs :

Mettez l'appareil photo et l'ordinateur sous tension.

Retirez la carte avant d'utiliser les photos de la mémoire intégrée.

1 Raccordez l'appareil photo à l'ordinateur au moyen du câble de connexion USB ^(A) (fourni).

- N'utilisez pas d'autres câbles de connexion USB à l'exception de celui fourni.

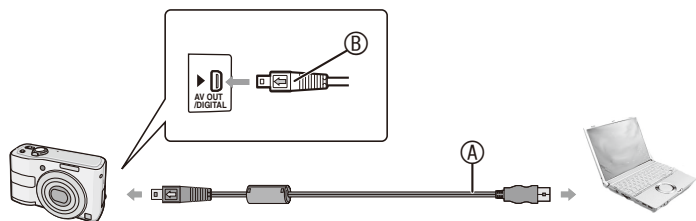

^(A) Câble de connexion USB (fourni)

- Assurez-vous que les connecteurs sont dans le bon sens, puis branchez-les ou débranchez-les en poussant ou en tirant bien droit. (Autrement vous risquez de déformer les connecteurs et de provoquer un dysfonctionnement.)

^(B) Alignez les repères et insérez.

- Utilisez des batteries suffisamment chargées ou l'adaptateur secteur (DMW-AC6PP pour DMC-LS85PU/DMC-LS86PU, DMW-AC6E pour DMC-LS85EG/DMC-LS85EP : en option: P110) et un coupleur CC (DMW-DCC2: en option: P110). Si le niveau de charge de la batterie devient faible lors de la communication entre l'appareil photo et l'ordinateur, le voyant d'état clignote et l'alarme retentit.

Reportez-vous à « Déconnexion du câble de connexion USB en toute sécurité » (P101) avant de débrancher le câble de connexion USB. Autrement, vous risquez de détruire les données.

- Assurez-vous d'utiliser un adaptateur secteur Panasonic (DMW-AC6PP pour DMC-LS85PU/DMC-LS86PU, DMW-AC6E pour DMC-LS85EG/DMC-LS85EP : en option) et un coupleur CC (DMW-DCC2 : en option).

2 Appuyez sur ▲/▼ pour sélectionner [PC], puis appuyez sur [MENU/SET].

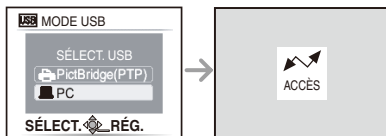

3 Double-cliquez sur l'icône [Removable Disk] du [My Computer].

- Sous Macintosh, le lecteur s'affiche sur le bureau. (« LUMIX », « NO_NAME » ou « Untitled » s'affiche.)

4 Double-cliquez sur le dossier [DCIM].

5 En faisant un glisser-déposer, déplacez les photos désirées ou leur dossier vers un dossier différent sur l'ordinateur.

- Il n'est pas possible d'écrire les données d'un ordinateur sur l'appareil photo au moyen d'un câble de connexion USB. (Uniquement pour DMC-LS85EG/DMC-LS85EP)

■ Déconnexion du câble de connexion USB en toute sécurité

- Retirez le périphérique à l'aide de « Retirer le périphérique en toute sécurité » sur la barre de tâches de l'ordinateur. Si l'icône ne s'affiche pas, assurez-vous que [ACCÈS] ne s'affiche pas sur l'écran LCD de l'appareil photo numérique avant de retirer le périphérique.

Remarque

- Nous vous recommandons de poser un chiffon doux sous l'appareil pour éviter de le rayer.
- Mettez l'appareil photo hors tension avant de connecter ou de déconnecter l'adaptateur secteur (DMW-AC6PP pour DMC-LS85PU/DMC-LS86PU, DMW-AC6E pour DMC-LS85EG/DMC-LS85EP : en option: P110)
- Avant d'insérer ou de retirer une carte, mettez l'appareil photo hors tension et débranchez le câble de connexion USB. Autrement, vous risquez de détruire les données.
- Sous le système d'exploitation Mac OS X v10.2 ou moins récent, mettez le loquet de protection contre l'écriture de la carte mémoire SDHC en position [LOCK] lorsque vous importez les photos d'une carte mémoire SDHC.

■ Affichage du contenu de la mémoire intégrée ou d'une carte à l'aide de l'ordinateur (organisation des dossiers)

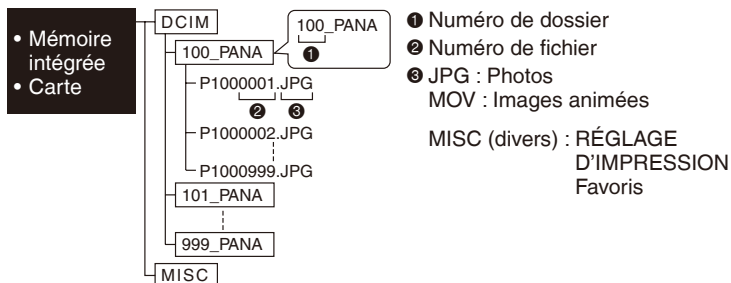

Un nouveau dossier est créé lorsque des photos sont prises dans les conditions suivantes.

- Lorsque la carte insérée contient un dossier qui porte le même numéro de dossier (par exemple lorsque les photos ont été prises avec un appareil photo de marque différente)
- Lorsque le dossier contient une photo dont le numéro de fichier est 999

■ Connexion en mode PTP (Windows® XP, Windows Vista® et Mac OS X uniquement)

Sélectionnez [PictBridge (PTP)] lors du raccordement d'un câble USB.

Les données ne peuvent être lues que de la carte à l'ordinateur.

- Si la carte contient 1000 photos ou davantage, il se peut qu'il ne soit pas possible de les importer en mode PTP.

Utiliser un ordinateur avec une carte mémoire SD ou un lecteur de carte

Insérez la carte SD en vous reportant aux instructions du manuel d'utilisation de l'ordinateur ou du lecteur de carte, et suivez les étapes 3 à 5 à la page 100.

- Il n'est pas possible d'utiliser des cartes SDHC si l'ordinateur ou le lecteur de carte ne prend pas en charge les cartes SDHC.

Impression des photos

En raccordant l'appareil directement à une imprimante prenant en charge la norme PictBridge à l'aide du câble USB (fourni), il est possible de sélectionner les photos à imprimer et de lancer l'impression sur l'écran LCD.

Préparatifs :

Mettez l'appareil photo et l'imprimante sous tension.

Retirez la carte avant d'imprimer les photos de la mémoire intégrée.

Avant d'imprimer les photos, effectuez les réglages de qualité d'impression et autres réglages sur l'imprimante.

1 Raccordez l'appareil photo à l'imprimante au moyen du câble de connexion USB [Ⓐ] (fourni).

- N'utilisez pas d'autres câbles de connexion USB à l'exception de celui fourni.

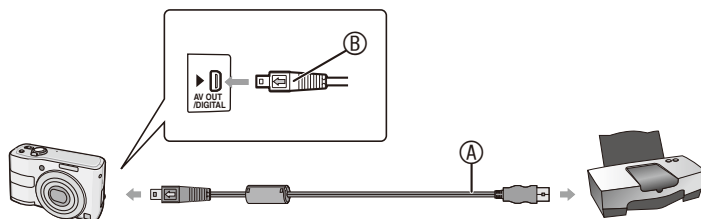

[Ⓐ] Câble de connexion USB (fourni)

- Assurez-vous que les connecteurs sont dans le bon sens, puis branchez-les ou débranchez-les en poussant ou en tirant bien droit. (Autrement vous risquez de déformer les connecteurs et de provoquer un dysfonctionnement.)

[Ⓑ] Alignez les repères et insérez.

- Utilisez des batteries suffisamment chargées ou l'adaptateur secteur (DMW-AC6PP pour DMC-LS85PU/DMC-LS86PU, DMW-AC6E pour DMC-LS85EG/DMC-LS85EP : en option: P110) et un coupleur CC (DMW-DCC2: en option: P110). Si le niveau de charge de la batterie devient faible lorsque l'appareil photo et l'imprimante sont raccordés, le voyant d'état clignote et l'alarme retentit. Si cela se produit pendant l'impression, arrêtez immédiatement l'impression. Si vous n'effectuez aucune tâche d'impression, débranchez le câble de connexion USB.
- Assurez-vous d'utiliser un adaptateur secteur (DMW-AC6PP pour DMC-LS85PU/DMC-LS86PU, DMW-AC6E pour DMC-LS85EG/DMC-LS85EP: en option) et un coupleur CC (DMW-DCC2: en option).
- Lorsque l'appareil est raccordé à l'imprimante, l'icône d'interdiction de déconnexion du câble [⚡] apparaît. Ne débranchez pas le câble de connexion USB pendant que [⚡] s'affiche.

2 Appuyez sur ▲/▼ pour sélectionner [PictBridge (PTP)], puis appuyez sur [MENU/SET].

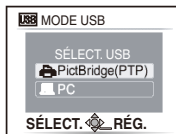

Remarque

- Nous vous recommandons de poser un chiffon doux sous l'appareil pour éviter de le rayer.
- Mettez l'appareil photo hors tension avant de connecter ou de déconnecter l'adaptateur secteur (DMW-AC6PP pour DMC-LS85PU/DMC-LS86PU, DMW-AC6E pour DMC-LS85EG/DMC-LS85EP : en option: P 110)
- Avant d'insérer ou de retirer une carte, mettez l'appareil photo hors tension, et débranchez le câble de connexion USB.
- Vous ne pouvez pas basculer de la mémoire intégrée à la carte mémoire lorsque l'appareil est raccordé à l'imprimante. Débranchez le câble de connexion USB, insérez (ou retirez) la carte, puis rebranchez le câble de connexion USB sur l'imprimante.

Sélection et impression d'une photo

1 Appuyez sur ◀▶ pour sélectionner la photo, puis appuyez sur [MENU/SET].

- Un message s'affiche pendant 2 secondes environ.

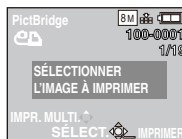

2 Appuyez sur ▲ pour sélectionner [DÉPART IMPRESS.], puis appuyez sur [MENU/SET].

- Reportez-vous à P 105 concernant les éléments réglables avant de lancer l'impression des photos.
- Appuyez sur [MENU/SET] pour annuler l'impression en cours.
- Une fois l'impression terminée, débranchez le câble de connexion USB.

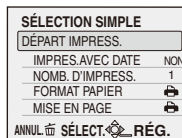

Sélection et impression de plusieurs photos

1 Appuyez sur **▲**.

2 Appuyez sur **▲/▼** pour sélectionner un élément, puis appuyez sur **[MENU/SET]**.

- Si l'écran de vérification de l'impression apparaît, sélectionnez **[OUI]** et imprimez les photos.

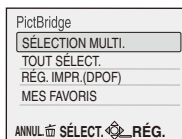

Élément	Description des réglages
[SÉLECTION MULTI.]	Plusieurs photos sont sélectionnées simultanément pour être imprimées. <ul style="list-style-type: none"> • Appuyez sur ▲/▼/◀▶ pour sélectionner les photos. Lorsque vous appuyez sur [DISPLAY], [] s'affiche avec la photo que vous avez sélectionnée pour l'impression. (Si vous appuyez de nouveau sur [DISPLAY], le réglage de l'impression est annulé). • Appuyez sur [MENU/SET] lorsque vous avez terminé la sélection.
[TOUT SÉLECT.]	Imprime tous les photos stockées.
[RÉG. IMPR. (DPOF)]	Imprime uniquement les photos définies dans [RÉG. IMPR.] . (P95)
[MES FAVORIS]*	Imprime uniquement les photos définies comme favoris. (P94)

* Uniquement lorsque **[MES FAVORIS]** est réglé sur **[OUI]** et lorsqu'il y a des photos définies comme favoris. (P94)

3 Appuyez sur **▲** pour sélectionner **[DÉPART IMPRESS.]**, puis appuyez sur **[MENU/SET]**.



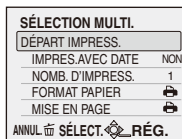

- Reportez-vous à P105 concernant les éléments réglables avant de lancer l'impression des photos.
- Appuyez sur **[MENU/SET]** pour annuler l'impression en cours.
- Une fois l'impression terminée, débranchez le câble de connexion USB.



Réglages d'impression

Sélectionnez et réglez les éléments de l'écran à l'étape 2 de « Sélection et impression de plusieurs photos » ou à l'étape 3 de « Sélection et impression d'une photos ».

- Si vous souhaitez imprimer des photos selon un format de papier ou une mise en page non pris(e) en charge par l'appareil photo, réglez [FORMAT PAPIER] et [MISE EN PAGE] sur [], puis définissez le format du papier ou la mise en page sur l'imprimante. (Pour plus de détails, reportez-vous au guide d'utilisation de l'imprimante.)
- Lorsque [RÉG. IMPR.(DPOF)] est sélectionné, les éléments [IMPRES.AVEC DATE] et [NOMB. D'IMPRESS.] ne s'affichent pas.

SÉLECTION MULTI.	
DÉPART IMPRESS.	
[IMPRES.AVEC DATE]	[NON]
NOMB. D'IMPRESS.	1
FORMAT PAPIER	
MISE EN PAGE	
ANNUL. 	SÉLECT. 
	SORT.

[IMPRES.AVEC DATE]

Élément	Description des réglages
[NON]	La date n'est pas imprimée.
[ACTIVÉ]	La date est imprimée.

- L'imprimante ne prend pas en charge l'impression de la date, il ne sera pas possible d'imprimer celle-ci sur la photo.
- Comme les réglages de l'imprimante peuvent avoir la priorité sur le réglage de l'impression avec date, vérifiez aussi le réglage de l'impression avec date sur l'imprimante.
- Lorsque vous imprimez des photos sur lesquelles du texte est apposé, réglez [IMPRES.AVEC DATE] sur [NON], car la date sera imprimée sur le texte apposé si vous spécifiez l'impression de la date.

Remarque

Lors de l'impression dans une boutique de développement photo

- En apposant la date à l'aide de [TIMBRE CAR.] (P90) ou en réglant l'impression de la date au moment de l'exécution de [RÉG. IMPR.] (P95) avant d'aller dans une boutique de développement photo, les dates pourront être imprimées à la boutique.

[NOMB. D'IMPRESS.]





Vous pouvez régler le nombre d'impressions sur une valeur maximale de 999.

[FORMAT PAPIER]

Élément	Description des réglages
[]	Les réglages de l'imprimante sont prioritaires.
[L/3.5" x 5"]	89 mm x 127 mm
[2L/5" x 7"]	127 mm x 178 mm
[POSTCARD]	100 mm x 148 mm
[16:9]	101,6 mm x 180,6 mm
[A4]	210 mm x 297 mm
[A3]	297 mm x 420 mm
[10 x 15 cm]	100 mm x 150 mm
[4" x 6"]	101,6 mm x 152,4 mm
[8" x 10"]	203,2 mm x 254 mm
[LETTER]	216 mm x 279,4 mm
[CARD SIZE]	54 mm x 85,6 mm

- Les formats de papier non pris en charge par l'imprimante ne s'affichent pas.

[MISE EN PAGE] (Mises en page d'impression réglables à l'aide de cet appareil)

Élément	Description des réglages
[]	Les réglages de l'imprimante sont prioritaires.
[]	1 page sans cadre
[]	1 page avec cadre
[]	2 photos/page
[]	4 photos/page

- Un élément ne peut pas être sélectionné si l'imprimante ne prend pas en charge la mise en page.

■ Impression avec mise en page**Impression multiple d'une photo sur une seule page**

Par exemple, si vous souhaitez imprimer la même photo 4 fois sur 1 feuille de papier, réglez [MISE EN PAGE] sur [] puis réglez [NOMB. D'IMPRESS.] sur 4 pour la photo à imprimer.

Impression de plusieurs photos sur une seule page

Par exemple, si vous souhaitez imprimer 4 photos différentes sur 1 feuille de papier, réglez [MISE EN PAGE] sur [] puis réglez [NOMB. D'IMPRESS.] sur 1 pour chacune des 4 photos.

 Remarque

- L'appareil photo reçoit un message d'erreur de l'imprimante lorsque le témoin [●] s'allume en orange pendant l'impression. Une fois l'impression terminée, vérifiez le bon fonctionnement de l'imprimante.
- Si le nombre d'impressions est élevé, il se peut que les photos soient imprimés plusieurs fois. Le cas échéant, le nombre restant d'impressions indiqué peut être différent du nombre défini.

Utiliser une imprimante équipée d'un logement pour carte mémoire SD

Insérez la carte SD en suivant les instructions du mode d'emploi de l'imprimante.

- Il n'est pas possible d'utiliser les cartes SDHC si elles ne sont pas prises en charge par l'imprimante.

Mode de lecture : ▶

Lecture de photos sur un téléviseur

Lecture de photos à l'aide du câble AV

Préparatifs :

Réglez le [FORMAT TV]. (P28)

Mettez l'appareil photo et le téléviseur hors tension.

- N'utilisez pas d'autres câbles AV à l'exception de celui fourni. (Uniquement pour DMC-LS85PU/DMC-LS86PU)
- Utilisez exclusivement un câble AV authentique Panasonic. (DMW-AVC1: en option) (Uniquement pour DMC-LS85EG/DMC-LS85EP)

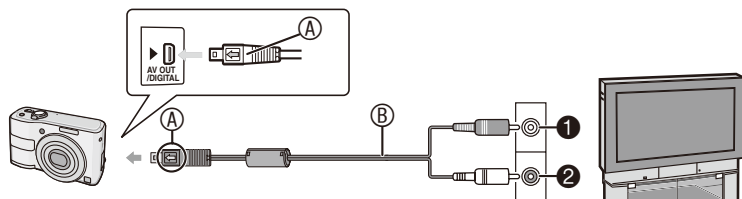

① Jaune : dans la prise d'entrée vidéo

② Blanc : dans la prise d'entrée audio

Ⓐ Alignez les repères et insérez.

Ⓑ Câble AV (fourni pour DMC-LS85PU/DMC-LS86PU, en option pour DMC-LS85EG/DMC-LS85EP)

- Assurez-vous que les connecteurs sont dans le bon sens, puis branchez-les ou débranchez-les en poussant ou en tirant bien droit. (Autrement vous risquez de déformer les connecteurs et de provoquer un dysfonctionnement.)

1 Branchez le câble AV Ⓑ dans les prises d'entrée vidéo et d'entrée audio du téléviseur.

2 Branchez le câble AV dans la prise [AV OUT/DIGITAL] de l'appareil photo.

3 Mettez le téléviseur sous tension et sélectionnez la source d'entrée externe.

4 Mettez l'appareil photo sous tension et visionnez la photo.

Remarque

- L'affichage de photos sur un téléviseur est possible uniquement si vous réglez le sélecteur d'enregistrement/lecture en position de lecture [].
- Suivant la [FORMAT IMAG], il se peut que des bandes noires s'affichent en haut et en bas, ou bien à gauche et à droite des photos.
- Veuillez lire le manuel d'utilisation du téléviseur.
- Lorsque vous affichez une photo à la verticale, il se peut qu'elle soit floue.
- Vous pouvez afficher les photos sur le téléviseur d'autres pays (régions) utilisant le système NTSC ou PAL en sélectionnant [SORTIE VIDEO] dans le menu [CONFIG.].

Lecture de photos sur un téléviseur équipé d'un emplacement pour carte mémoire SD

Les images fixes enregistrées sur une carte mémoire SD peuvent être lues sur un téléviseur doté d'un emplacement pour carte mémoire SD.

Remarque

- Suivant le modèle de téléviseur, il se peut que certaines photos n'occupent pas tout l'écran.
- Vous ne pouvez pas lire d'images animées. Pour lire des images animées, raccordez l'appareil photo au téléviseur à l'aide du câble AV.
- La lecture des photos d'une carte SDHC n'est pas possible si le téléviseur ne prend pas en charge ce type de carte.
- Il est possible que vous ne puissiez pas lire les cartes MultiMediaCards.

À propos de l'adaptateur secteur

■ Connexion du coupleur CC et de l'adaptateur secteur à l'appareil photo

Pour plus de détails sur la connexion du coupleur CC et de l'adaptateur secteur, reportez-vous au guide d'utilisation.

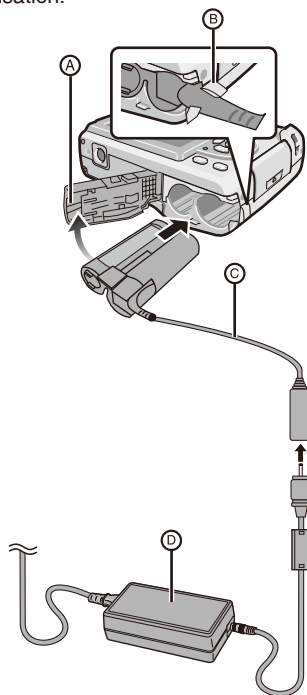

(A) Couvercle du logement des piles

(B) Emplacement Coupleur CC

- Ouvrez au préalable le couvercle du logement du coupleur CC.

(C) Coupleur CC

(D) Adaptateur secteur



- Vérifiez que le couvercle du logement des piles est fermé.

- Utilisez le coupleur CC et l'adaptateur secteur spécifiés. L'utilisation de tout autre produit risque d'entraîner un dysfonctionnement.

Affichages sur l'écran

■ Pendant l'enregistrement

Enregistrement en mode d'image normale [] (réglage initial)

- 1 Mode d'enregistrement (P21)
- 2 Mode flash (P46)
- 3 Prises de vue en macro (P51)
- 4 Zone de mise au point automatique (P31, 35)
- 5 Témoin de mise au point (P31, 35)
- 6 Taille des photos (P72)
- 7 Qualité (P73)
- 8 Témoin d'état des piles (P11)
- 9 Nombre restant de photos enregistrables (P134)
- 10  : Mémoire intégrée (P16)
 : Carte (P16) (apparaît uniquement pendant l'accès)
- 11 Témoin d'enregistrement
- 12 Sensibilité ISO (P35, 73)
- 13 Témoin de vitesse d'obturation (P35)
- 14 Témoin de valeur d'ouverture (P35)
- 15 Stabilisateur optique d'image (P80)
 Témoin d'alerte d'instabilité (P36) : 

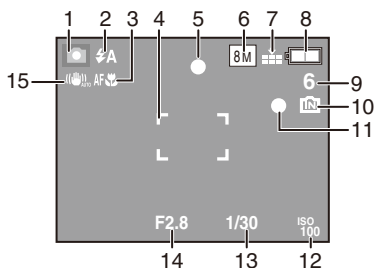

■ Pendant l'enregistrement (après les réglages)

- 16 Balance des blancs (P74)
 17 Sensibilité ISO (P35, 73)
 18 Mode de couleur (P79)
 19 En mode d'images animées (P64)
 20 Durée d'enregistrement disponible en mode d'images animées
 Ex. : **R 8m 30s**
 21 Retardateur (P52)
 22 Date du voyage (P67)
 23 Durée d'enregistrement écoulée (P64)
 24 Nom (P59, 60)

S'affiche pendant 5 secondes environ lors de la mise sous tension de l'appareil photo en mode de scène [BÉBÉ1]/[BÉBÉ2] ou [ANIMAL DOMES.].

- 25 Compensation d'exposition (P53)

- 26 Âge (P59, 60)

- Il s'affiche pendant 5 secondes environ lorsque vous permutez sur [BÉBÉ1]/[BÉBÉ2] ou [ANIMAL DOMES.].

- 27 Date et heure actuelles/Réglages de la destination :  (P70)

- S'affichent pendant 5 secondes environ lors de la mise sous tension de l'appareil photo, lors du réglage de l'horloge et après la permutation du mode [Lecture] au mode [Enregistrement].

Zoom (P38)/Zoom optique supplémentaire (P38)/Zoom numérique (P38): 

- 28 Mode LCD (P26)

- 29 Nombre de jours qui se sont écoulés depuis la date de départ (P67)

- 30 Rafale (P78)

 : Enregistrement sonore (P64)

- 31 Lampe d'assistance à la mise au point automatique (P81) : AF*

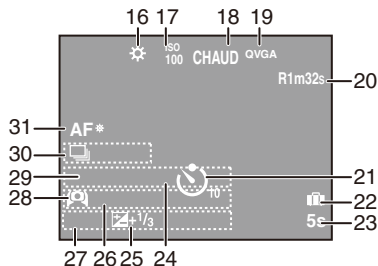

■ Pendant la lecture

- 1 Mode lecture (P21)
- 2 Photo protégée (P97)
- 3 Indicateur des Favoris (P94) : ★
- 4 Indicateur De timbre à caractère complet (P90)
- 5 Taille des photos (P72)
Mode d'image (P64)
- 6 Qualité (P73)
- 7 Témoin d'état des piles (P11)
- 8 Numéro de dossier/Fichier (P101)
[IN] : Mémoire intégrée (P16)
- 9 Durée de lecture écoulée (P86) : 8m 30s
- 10 Numéro de photo/Nombre total de photos
- 11 Temps d'enregistrement d'images animées (P86) : 8m 30s
- 12 Compensation d'exposition (P53)
- 13 Paramétrage des favoris (P94)
- 14 Date et heure de l'enregistrement
Réglages de la destination (P70)
Nom (P59, 60)
Titre (P88)
- 15 Données d'enregistrement
Affichage de l'âge (P59, 60)
- 16 Nombre de jours qui se sont écoulés depuis la date de départ (P67)
- 17 Mode LCD (P26)
- 18 Nombre d'impressions (P95)
- 19 Lecture d'images animées (P86)
☒ : Icône d'avertissement de déconnexion du câble (P102)

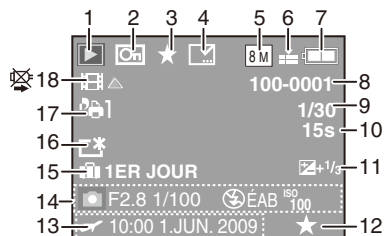

Précautions à prendre

Utilisation optimale de l'appareil photo

Veillez à ne pas faire tomber ou cogner l'appareil et à ne pas lui appliquer de pression trop forte.

- Évitez de heurter ou d'échapper l'étui ou le sac qui contient l'appareil, car le choc risquerait d'abîmer l'appareil, l'objectif ou l'écran LCD.
- N'ajoutez aucun accessoire à la dragonne fournie avec l'appareil photo. Lorsque l'appareil est rangé, cet accessoire pourrait reposer contre l'écran LCD et l'abîmer.
- Pour éviter d'abîmer l'appareil, ne le mettez pas dans un sac de papier, car il risque fort de se déchirer et de laisser tomber l'appareil.
- Nous vous recommandons vivement de vous procurer un bon sac ou étui d'appareil photo chez votre revendeur local, pour protéger votre appareil.

Évitez d'approcher l'appareil photo de tout équipement magnétisé (four à micro-ondes, téléviseur, équipement de jeux vidéo, etc.).

- Si vous utilisez l'appareil photo à proximité d'un téléviseur, les radiations électromagnétiques pourraient nuire au son et à l'image.
- N'utilisez pas l'appareil photo à proximité d'un téléphone cellulaire ; cela pourrait entraîner un bruit nuisible à l'image et au son.
- Le puissant champ magnétique de hautparleurs ou de moteurs peut endommager les données enregistrées sur support magnétique et distordre les images.
- Les ondes électromagnétiques émises par un microprocesseur peuvent nuire à l'appareil photo numérique et perturber l'image et le son.
- Dans le cas où le fonctionnement de l'appareil serait dérangé par un champ magnétique, coupez le contact, retirez la batterie ou débranchez l'adaptateur secteur (DMW-AC6PP pour DMC-LS85PU/DMC-LS86PU, DMW-AC6E pour DMC-LS85EG/DMC-LS85EP : en option) puis remettez remettre la batterie en place, ou rebranchez rebrancher l'adaptateur. Remettez l'appareil en marche.

N'utilisez pas l'appareil photo à proximité d'un émetteur radio ou de lignes à haute tension.

- L'utilisation de l'appareil photo à proximité d'un émetteur radio ou de lignes à haute tension risque de nuire à l'image ou au son.

Utilisez toujours les cordons et câbles fournis. Si vous utilisez des accessoires en option, utilisez les câbles et les cordons fournis avec ceux-ci.

Ne tirez pas sur les câbles ou sur les cordons.

Ne répandez pas d'insecticides ou de substances chimiques volatiles sur l'appareil.

- De telles substances répandues sur l'appareil pourraient déformer le boîtier ou endommager le fini.
- Évitez tout contact prolongé de l'appareil avec des matières plastiques ou du caoutchouc.

Entretien

Désinstallez la pile ou le coupleur CC (DMW-DCC2 : en option: P110), puis essayez avec un chiffon doux et sec.

- Quand l'appareil devient sale, nettoyez-le avec un chiffon doux, légèrement humide. Essayez ensuite l'appareil photo à l'aide d'un chiffon sec.
- N'utilisez jamais de solvants tels que l'essence, le diluant, l'alcool ou de détergent ménager. Vous risqueriez d'endommager le boîtier de l'appareil ainsi que son fini.
- Lisez attentivement les instructions avant toute utilisation de chiffon traité à l'aide de produits chimiques.
- Lorsque l'écran LCD est sale, utilisez une poire soufflante disponible dans le commerce pour souffler les poussières et saletés. En cas de saleté tenace, essayez avec un chiffon doux, comme par exemple un tissu pour essuyer les lunettes.

À propos de l'écran LCD

- N'appliquez pas de pression trop forte sur l'écran LCD. Cela pourrait entraîner des distorsions chromatiques sur l'écran LCD et son mauvais fonctionnement.
- N'appuyez pas sur l'écran LCD à l'aide d'un objet dur et pointu, tel que le bout d'un stylo à bille.
- Évitez de frotter ou de presser trop fort sur l'écran LCD.
- Si l'appareil est froid lorsque vous le mettez en marche, l'image affichée sur l'écran LCD sera, au début, légèrement plus sombre que d'ordinaire. Toutefois, l'image redevient normale à mesure que l'appareil se réchauffe.

Une technologie de très grande précision est utilisée pour la fabrication de l'écran LCD. Toutefois, des points sombres ou brillants (rouges, bleus ou verts) peuvent apparaître sur l'écran. Il ne s'agit pas d'un mauvais fonctionnement. L'écran LCD comporte un taux de pixels efficaces supérieur à 99,99 %, avec seulement 0,01 % de pixels inactifs ou toujours éclairés. Les points ne seront pas enregistrés sur les photos de la mémoire intégrée ou d'une carte.

Précautions à prendre avec l'objectif

- N'appliquez pas de pression trop forte sur l'objectif.
- Évitez d'exposer l'objectif de l'appareil face au soleil car cela pourrait causer des problèmes de fonctionnement. Soyez également vigilant lorsque vous posez l'appareil à l'extérieur ou près d'une fenêtre.

Piles

N'oubliez pas de retirer les piles lorsque vous prévoyez de ne pas utiliser l'appareil photo pendant une période prolongée.

- Si la température est trop élevée ou trop basse, de la rouille peut se déposer sur les bornes et entraîner un dysfonctionnement.

Si vous laissez tomber les batteries accidentellement, assurez-vous que le boîtier et les contacts ne sont pas abîmés.

- L'insertion de piles abîmées dans l'appareil photo endommagera celui-ci.

Lorsque vous sortez, emportez des piles rechargées avec vous.

- N'oubliez pas que la durée de fonctionnement des piles est plus courte en cas de basses températures, comme dans une station de ski.
- Les performances des piles peuvent varier de manière importante selon la marque utilisée, les conditions de stockage et l'état des piles.
- Les performances des piles se dégradent temporairement dans les environnements à basses températures (10 °C ou moins). Toutefois, elles se rechargent lorsque la température redevient normale.
- Selon la température et les conditions d'utilisation, il est possible que l'appareil photo ne fonctionne pas correctement et que les piles soient subitement épuisées car le témoin d'état de la pile ne s'affiche pas correctement. Il ne s'agit pas d'un mauvais fonctionnement.
- Il est possible que les piles épuisées récupèrent une partie de leurs performances si elles sont mises au repos pendant un certain temps. Néanmoins, elles ne pourront pas être utilisées pendant une période prolongée. Veillez à les remplacer par des piles neuves.

Débarrassez-vous des piles épuisées.

- La durée de vie des piles est limitée.
- Ne jetez pas les piles au feu car elles peuvent exploser.

Évitez que les contacts de la batterie entrent en contact avec des objets métalliques (colliers, épingles à cheveux, etc.).

- Cela risquerait de provoquer un court-circuit ou une accumulation de chaleur et vous pourriez vous brûler gravement si vous touchiez les piles.

Ne laissez jamais l'appareil et les piles dans un véhicule ou sur le tableau de bord d'un véhicule en été.

- Il y a risque de fuite d'électrolyte des piles ou de génération de chaleur, ce qui peut entraîner un incendie ou faire éclater les piles en raison de la température élevée.

■ Entretien et manipulation des piles

Toute mauvaise manipulation des piles risque de provoquer des fuites, une accumulation de chaleur, un incendie ou une explosion. Respectez les consignes suivantes.

- N'éclaboussez pas les piles avec de l'eau douce/de mer et ne mouillez pas leurs bornes.
- Ne retirez pas ou ne grattez pas la protection des piles.
- Ne laissez pas tomber les piles, ne les jetez pas et ne les soumettez pas à des chocs violents.
- N'utilisez pas les piles présentant des signes de fuite, de déformation, de décoloration, etc.
- Ne stockez pas les piles dans des lieux soumis à des températures ou taux d'humidité élevés.
- Tenez les piles éloignées des enfants.
- Retirez les piles si vous prévoyez de ne pas utiliser l'appareil pendant une période prolongée.
- Les performances des piles se dégradent et la durée d'enregistrement/de lecture diminue lorsque la température ambiante est basse (10 °C ou moins). Cela est particulièrement vrai lors de l'utilisation de piles alcalines. Il est donc recommandé de les réchauffer dans votre poche, etc., avant de les utiliser. Assurez-vous qu'aucun objet métallique tel qu'un briquet ne se trouve dans la poche dans laquelle vous avez placé les piles afin de les réchauffer.
- En cas de graisse ou de saleté sur les pôles de la pile, la durée d'enregistrement/de lecture peut être extrêmement raccourcie. Avant d'insérer les piles, nettoyez leurs bornes à l'aide d'un chiffon doux et sec.

En cas de fuite des piles, retirez-les et essuyez soigneusement les fuites observées dans le logement des piles. Insérez des piles neuves ou des piles Ni-MH entièrement chargées.

Si de l'électrolyte se répand sur vos mains ou sur vos vêtements, lavez-les bondamment à l'eau. L'électrolyte des piles peut entraîner la cécité s'il entre en contact avec les yeux. Ne vous frottez pas les yeux. Lavez-les immédiatement à l'aide d'eau propre et consultez un médecin.

■ Piles Ni-MH (nickel-métal-hydrure)

Vous pouvez utiliser des piles Ni-MH après les avoir chargées à l'aide d'un chargeur de piles au nickel-métal-hydrure. Toutefois, toute mauvaise manipulation des piles risque de provoquer des fuites, une accumulation de chaleur, un incendie ou une explosion. Respectez les consignes suivantes.

- En cas de saleté sur les pôles de la pile, il est possible que vous ne puissiez pas la recharger normalement. Nettoyez les pôles de la pile et les bornes du chargeur de pile à l'aide d'un chiffon doux et sec.
- Lorsque vous chargez des piles pour la première fois ou si n'avez pas utilisé celles-ci pendant une longue période, il est possible qu'elles ne se rechargent pas complètement. Cela est une caractéristique des piles Ni-MH qui ne constitue pas un dysfonctionnement. Les performances des piles redeviennent normales au bout de quelques rechargements et déchargements.
- Nous vous recommandons de recharger les piles lorsqu'elles sont entièrement déchargées. Si vous rechargez les piles avant qu'elles soient entièrement déchargées, leurs performances peuvent être réduites. Cette spécificité est appelée « effet de mémoire ».
- En cas d'« effet de mémoire », continuez à utiliser les piles jusqu'à ce que l'appareil photo s'arrête de fonctionner, puis rechargez-les complètement. Les performances des piles sont rétablies au bout de quelques rechargements et déchargements.
- Avec le temps, les piles Ni-MH se déchargent naturellement et leur capacité diminue même si elles ne sont pas utilisées.
- Une fois les piles entièrement chargées, ne continuez pas à les charger.
- Ne retirez pas ou ne grattez pas la protection des piles Ni-MH.
- Lisez le manuel d'utilisation du chargeur de batterie.

La durée de vie des piles Ni-MH est limitée. La capacité des piles diminue progressivement au fil du temps. Si la durée pendant laquelle vous pouvez utiliser l'appareil photo est extrêmement courte même après avoir rechargé complètement les piles, il est possible que celles-ci soient en fin de vie. Achetez des piles neuves.

- La durée de vie des piles varie selon leurs conditions de stockage, leur utilisation et l'environnement dans lequel elles sont utilisées.

Si vous n'utilisez pas les piles pendant une période prolongée

- Si vous laissez les piles dans l'appareil photo, elles vont se décharger. En effet, un faible courant électrique continue de circuler même lorsque l'appareil photo est éteint. Si vous laissez les piles à l'intérieur de l'appareil, elles se déchargent de manière excessive et peuvent devenir inutilisables même après avoir été rechargées.
- Si vous rangez les piles sans les utiliser pendant une longue période, il est recommandé de les recharger une fois par an. Une fois les piles entièrement déchargées, retirez-les de l'appareil, puis remettez-les en place.

Carte

Ne laissez pas la carte dans les endroits où la température est élevée, où le risque de génération d'ondes électromagnétiques ou d'électricité statique est élevé, ou là où elles seront directement exposés aux rayons du soleil.

Évitez de plier ou de laisser tomber la carte.

- Cela pourrait endommager la carte ou les données, ou bien supprimer les données enregistrées sur la carte.
- Rangez la carte dans son boîtier ou dans le sac de rangement après usage et lorsque vous l'entreposez ou la transportez.
- Ne touchez pas les bornes de la carte avec les doigts. Protégez la carte de la saleté, de la poussière et de l'eau.

Lors de la mise au rebut ou de la cession des cartes mémoire

Les fonctions de formatage et de suppression disponibles sur l'appareil photo ou sur un ordinateur ne font que modifier les informations de gestion des fichiers ; elles ne suppriment pas complètement les données de la carte mémoire.

Avant de jeter ou de céder vos cartes mémoire, nous vous recommandons de les détruire physiquement ou d'utiliser, sur un ordinateur, un logiciel de suppression des données disponible dans le commerce pour supprimer complètement les données des cartes.

Vous devez gérer les données des cartes mémoire de manière responsable.

À propos des renseignements personnels

Si le nom et la date de naissance sont définis en mode [BÉBÉ1]/[BÉBÉ2], les photos prises contiendront ces renseignements personnels.

Limitation de responsabilité

- Les données contenant des renseignements personnels peuvent être modifiées ou perdues à cause d'une erreur d'opération, de l'électricité statique, d'un accident, d'un dysfonctionnement ou d'une réparation.

Panasonic décline toute responsabilité quant aux dommages directs ou indirects résultant de la modification ou de la perte des données qui contiennent des renseignements personnels.

Pour le service, le cession ou la mise au rebut

- Réinitialisez les réglages pour protéger vos renseignements personnels. (P28)
- S'il y a des images dans la mémoire intégrée, copiez-les sur une carte mémoire (P98), puis formatez la mémoire intégrée (P29).
- Retirez la carte mémoire de l'appareil photo.
- Les réglages d'usine de la mémoire intégrée pourront être rétablis après la réparation.
- Si les opérations ci-dessus ne sont pas possibles en raison d'un dysfonctionnement, informez-vous auprès du revendeur.

Pour la cession ou la mise au rebut des cartes mémoire, reportez-vous à « Lors de la mise au rebut ou de la cession des cartes mémoire » (ci-dessus).

Si vous n'utilisez pas l'appareil pendant une période prolongée

- Rangez les piles dans un endroit frais et sec, où la température est relativement stable. [Température recommandée : 15 °C à 25 °C, Taux d'humidité recommandé : 40% à 60%]
- Retirez toujours les piles et la carte mémoire de l'appareil.
- Si vous laissez les piles à l'intérieur de l'appareil, elles se déchargent car un courant électrique faible passe à travers, même si l'appareil est éteint. [Veuillez lire P118 pour plus de détails sur les piles Ni-MH (nickel-métal-hydrure).]
- Il est recommandé de ranger l'appareil accompagné d'un gel dessiccant si vous le placez dans une garde-robe ou une commode.

À propos des données d'image

- Les données enregistrées risquent d'être endommagées ou perdues si l'appareil photo tombe en panne en raison d'une mauvaise manipulation. Panasonic ne pourra être tenu responsable de tout dommage subi pouvant résulter d'une perte de données enregistrées.

À propos des trépieds

- Lorsque vous utilisez un trépied, assurez-vous que celui-ci est stable lorsque l'appareil y est attaché.
- Le retrait des piles risque de ne pas être possible quand vous utilisez un trépied.
- Assurez-vous que la vis du trépied ne se trouve pas dans un angle quand vous fixez ou détachez l'appareil. Vous risquez d'endommager la vis de l'appareil si vous appliquez une trop forte pression en la tournant. De même, le boîtier de l'appareil et l'étiquette de caractéristiques risquent d'être endommagés ou éraflés si la fixation de l'appareil sur le trépied est trop serrée.
- Lisez soigneusement le manuel d'utilisation du trépied.
- Certains trépieds ne peuvent être fixés lorsque le coupleur CC (DMW-DCC2: en option : P110) est connecté.

Affichage des messages

Des messages de confirmation ou d'erreur s'affichent à l'écran dans certains cas. Les principaux messages sont indiqués ci-après à titre d'exemples.

[CETTE CARTE MÉMOIRE EST VERROUILLÉE]

- Le loquet de protection contre l'écriture de la carte mémoire SD ou de la carte mémoire SDHC est en position [LOCK]. Remettez le loquet en position initiale pour déverrouiller la carte. (P17)

[AUCUNE IMAGE VALABLE À LIRE]

- Prenez une photo ou insérez une carte contenant une photo, puis faites-en la lecture.

[CETTE IMAG EST PROTÉGÉE]

- Supprimez la photo après avoir annulé le réglage de protection. (P97)

[CETTE IMAGE NE PEUT PAS ÊTRE EFFACÉE]/[CERTAINES IMAGES NE PEUVENT PAS ÊTRE EFFACÉES]

- Les photos non conformes à la norme DCF ne peuvent pas être supprimées.
 - Pour supprimer des photos, formatez la carte après avoir sauvegardé les données nécessaires sur un ordinateur, etc. (P29)

[AUCUNE AUTRE SÉLECTION NE PEUT ÊTRE EFFECTUÉE]

- Le nombre de photos qu'il est possible de spécifier en même temps lorsque [MULTI] est sélectionné pour [EFFACEM. MULTIPLE] (P43), [MES FAVORIS] (P94), [ÉDIT. TITRE] (P88), [TIMBRE CAR.] (P90) ou [REDIMEN.] (P92) est dépassé.
 - Réduisez le nombre de photos spécifiées, puis répétez l'opération.
- Plus de 999 photos ont été spécifiées dans Mes Favoris.

[NE PEUT PAS ÊTRE RÉGLÉ SUR CETTE IMAGE]

- [ÉDIT. TITRE], [TIMBRE CAR.] et [RÉG. IMPR.] ne sont pas réglables pour les photos non conformes à la norme DCF.

[PAS ASSEZ D'ESPACE SUR MÉMOIRE INTERNE]/[MÉMOIRE INSUFFISANTE DANS LA CARTE]

- Il n'y a plus d'espace libre dans la mémoire intégrée ou sur la carte mémoire.
 - Lorsque vous copiez des photos de la mémoire intégrée à la carte (copie par lot), les photos sont copiées tant qu'il reste de la place sur la carte.

[CERTAINES IMAGES NE PEUVENT PAS ÊTRE COPIÉES]/[LA COPIE NE PEUT PAS ÊTRE ACHEVÉE]

- Les photos suivantes ne peuvent pas être copiées.
 - Si une photo portant le même nom que la photo à copier existe dans la destination de copie. (Quand vous copiez des images depuis la carte mémoire vers la mémoire intégrée)
 - Fichiers non-conformes à la norme DCF.
- De plus les images enregistrées ou modifiées à l'aide d'autres appareils ne peuvent pas être copiées.

[ERREUR MÉMOIRE INTERNE FORMATER MÉM. INT. ?]

- Ce message s'affiche si vous formatez la mémoire intégrée sur un ordinateur.
 - Formatez à nouveau la mémoire intégrée sur l'appareil photo. (P29) Les données de la mémoire intégrée seront supprimées.

[ERREUR CARTE MÉMOIRE, FORMATER CETTE CARTE ?]

- L'appareil photo ne reconnaît pas le format de cette carte.
 - Reformatez la carte à l'aide de l'appareil photo après avoir sauvegardé les données nécessaires sur un ordinateur, etc. (P29)

[ÉTEIGNEZ PUIS RALLUMEZ L'APPAREIL PHOTO]/[ERREUR SYSTÈME]

- Ce message apparaît lorsque l'appareil photo ne fonctionne pas correctement.
 - Éteignez puis rallumez l'appareil photo. Si le message persiste, contactez le revendeur ou le service après-vente le plus proche.

[ERREUR DE PARAMÈTRE DE LA CARTE MÉMOIRE]

- Utilisez une carte compatible avec cet appareil photo. (P17)
- Vous ne pouvez utiliser une carte mémoire SDHC que si sa capacité est de 4 Go ou plus.

[ERREUR CARTE MÉMOIRE VEUILLEZ VÉRIFIER LA CARTE]

- L'accès à la carte a échoué.
 - Réintroduisez la carte dans son logement.
 - Insérez une carte différente.

**[ERREUR LECTURE VEUILLEZ VÉRIFIER LA CARTE]/
[ERREUR ÉCRITURE VEUILLEZ VÉRIFIER LA CARTE]**

- La lecture ou l'écriture des données a échoué.
 - Coupez l'alimentation et retirez la carte. Réinsérez la carte, mettez l'appareil sous tension, puis réessayez de lire ou d'écrire les données.
- Il se peut que la carte soit abîmée.
 - Insérez une carte différente.

[LE FILM ENREGISTRÉ A ÉTÉ EFFACÉ A CAUSE DE LA LIMITATION DE LA VITESSE D'ÉCRITURE DE LA CARTE]

- Lorsque vous réglez la qualité d'image sur [WVGA] ou [VGA], nous vous recommandons d'utiliser des cartes haute vitesse dont l'emballage indique « 10 Mo/s » ou plus.
- Si l'opération s'interrompt même si vous utilisez une carte dont la mémoire est de 10 Mo/s ou plus, cela signifie que la vitesse d'écriture des données a ralenti. Nous vous recommandons de faire une copie de sauvegarde des données et de formater la carte. (P29)
- Selon le type de carte mémoire SD ou SDHC, il se peut que l'enregistrement des images animées s'interrompe au milieu du processus.

[UN DOSSIER NE PEUT PAS ÊTRE CRÉÉ]

- Aucun dossier ne peut être créé car il ne reste aucun numéro de dossier utilisable. (P101)
 - Formatez la carte après avoir sauvegardé les données nécessaires sur un ordinateur, etc. (P29)

[L'IMAGE EST AFFICHÉE AU FORMAT 4:3]/[L'IMAGE EST AFFICHÉE AU FORMAT 16:9]

- Le câble AV est raccordé à l'appareil photo.
 - Appuyez sur [MENU/SET] pour supprimer immédiatement ce message.
 - Sélectionnez [FORMAT TV] dans le menu [CONFIG.] pour modifier le format TV. (P28)
- Ce message apparaît également lorsque le câble de connexion USB est raccordé uniquement à l'appareil photo. Dans ce cas, raccordez l'autre extrémité du câble de connexion USB à un ordinateur ou à une imprimante. (P99, 102)

[IMPRIMANTE OCCUPÉE]/[VÉRIFIER L'IMPRIMANTE]

- L'imprimante ne peut pas imprimer.
 - Vérifiez l'imprimante.

Guide de dépannage

Essayez d'abord les procédures suivantes (P125-133).

Si cela ne règle pas le problème, **il sera peut-être amoindri si vous sélectionnez [RESTAURER] (P28) dans le menu [CONFIG.] lorsque vous prendrez des photos.**

Piles et alimentation

L'appareil photo s'éteint automatiquement même si les piles sont entièrement chargées.

La charge résiduelle des piles est faible, même si vous introduisez des piles neuves.

- Selon la marque des piles et la température de fonctionnement, ou bien si les piles sont épuisées, il est possible que la charge résiduelle ne s'affiche pas avec précision.

L'appareil photo ne fonctionne pas même après sa mise sous tension.

- Les piles sont-elles insérées correctement ? (P14)
- Utilisez des piles suffisamment chargées si vous choisissez d'utiliser des piles Ni-MH.

L'écran LCD s'éteint alors que l'appareil photo est sous tension.

- L'option [DESACT.AUTO] (P27) du mode [ÉCONOMIE] est-elle activée ?
→ Enfoncez le déclencheur à mi-course pour annuler ces modes.
- Les piles sont-elles épuisées ?

L'appareil photo se met hors tension peu après sa mise sous tension.

- Les piles sont-elles épuisées ?
- Si vous laissez l'appareil sous tension, les piles se déchargeront.
→ Mettez souvent l'appareil hors tension en utilisant le mode d'économie (P27) etc.

Prise de vue

Aucun photo n'est enregistrée.

- Le mode est-il bien défini ? (P20)
- Y a-t-il de l'espace libre dans la mémoire intégrée ou sur la carte mémoire ?
→ Avant d'enregistrer, supprimez quelques photos. (P42)

Les photos enregistrées sont pâles.

- La photo peut apparaître blanchâtre en cas de saleté, comme des empreintes de doigt sur l'objectif.
→ Si l'objectif est sale, mettez l'appareil photo sous tension, éjectez le barillet d'objectif (P9), puis essuyez doucement la surface de l'objectif avec un chiffon doux et sec.

La périphérie des photos prises est sombre.

- La photo a-t-elle été prise de près avec le flash alors que le zoom se trouvait près de [W] (1x) ?
→ Faites un léger zoom avant, puis prenez les photos. (P37)

La photo enregistrée est trop lumineuse ou trop sombre.

- Assurez-vous que l'exposition est correctement compensée. (P53)

2 ou 3 photos sont prises simultanément.

- Réglez sur une autre option que [RAFALE RAPIDE] (P61) en mode de scène, ou réglez [RAFALE] (P78) sur [NON].

La mise au point sur le sujet n'est pas bonne.

- La plage de mise au point varie selon le mode d'enregistrement.
→ Réglez le mode d'enregistrement adéquat suivant la distance du sujet.
- Le sujet est-il à l'extérieur de la plage de mise au point ? (P31, 34, 51)
- Avez-vous tremblé lors de la prise de vue ? (P36)

La photo enregistrée est floue. Le stabilisateur optique d'image n'est pas efficace.

- Comme la vitesse d'obturation ralentit lorsque les photos sont prises dans un endroit sombre, tenez l'appareil fermement à deux mains pour prendre les photos. (P30)
- Lorsque vous prenez des photos avec une vitesse d'obturation lente, utilisez le retardateur. (P52)

La photo enregistrée n'est pas nette. Il y a du bruit sur la photo.

- La sensibilité ISO est-elle élevée ou la vitesse d'obturation est-elle lente ? (Lorsqu'elle est réglée sur [i.AUTO], la sensibilité ISO augmente dans les situations en intérieur et d'autres situations de prises de vues.)
 - Réduisez la sensibilité ISO. (P73)
 - Réglez [MODE COULEUR] sur [NATUREL]. (P79)
 - Renforcez la lumière ambiante.
- En modes [HAUTE SENS.] et [RAFALE RAPIDE], la résolution de la photo enregistrée diminue légèrement en raison du traitement haute sensibilité. Il ne s'agit pas d'un mauvais fonctionnement.

La luminosité ou la teinte de la photo enregistrée est différente de la vraie scène.

- Si vous enregistrez sous une lumière fluorescente, il se peut que la luminosité ou la teinte change légèrement lorsque la vitesse d'obturation est élevée. Cela est dû aux caractéristiques de la lumière fluorescente. ce qui est tout à fait normal.

Une ligne verticale rougeâtre (du moirage) apparaît sur l'écran LCD pendant la prise de la photo.

- C'est une caractéristique des capteurs CCD qui apparaît lorsqu'une partie du sujet est fortement éclairée. Il peut y avoir des inégalités autour du sujet, mais cela n'est pas un dysfonctionnement. Elles sont enregistrées sur les images animées mais pas sur les images fixes.
- Nous vous recommandons de prendre les photos en évitant d'exposer l'écran à la lumière du soleil ou à toute autre source de lumière puissante.

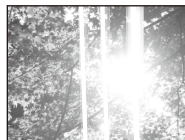

L'enregistrement des images animées s'arrête en cours d'exécution.

- Selon le type de carte, il est possible que l'enregistrement s'interrompe au milieu du processus.
 - Lorsque vous réglez la qualité d'image sur [WVGA] ou [VGA], nous vous recommandons d'utiliser des cartes haute vitesse dont l'emballage indique « 10 Mo/s » ou plus.
 - Si l'enregistrement s'arrête alors que vous utilisez pourtant une carte de 10 Mo/s ou plus rapide, cela signifie que la vitesse d'écriture des données a diminué. Nous vous recommandons de faire une copie de secours des données et de formater (P29) la carte.
- Utilisez-vous une carte MultiMediaCard ? Cet appareil ne prend pas en charge les cartes MultiMediaCard.

Il se peut que l'image enregistrée soit déformée, ou qu'il y ait des couleurs non fidèles à la réalité autour du sujet.

- Il se peut que le sujet soit légèrement déformé ou que les bords soient colorés, suivant le taux d'agrandissement du zoom, en raison des caractéristiques de l'objectif. Il se peut aussi que la périphérie de l'image semble déformée, car l'effet de perspective est accentué lors de l'utilisation d'un grand angle. Il ne s'agit pas d'un mauvais fonctionnement.

Écran LCD

L'écran LCD s'éteint alors que l'appareil photo est sous tension.

- Lorsque l'appareil photo reste inutilisé pendant un moment, [ÉNERGIE] ou [DESACT. AUTO] s'active pour [ÉCONOMIE]. (P27)
- Si l'écran LCD s'éteint lorsque vous enfoncez le déclencheur à mi-course, il se peut que les piles soient épuisées.

Il se peut que l'écran LCD devienne sombre pendant l'utilisation.

- L'appareil photo se charge automatiquement pour l'enregistrement avec flash et il peut assombrir l'écran LCD pour rendre la charge plus efficace. L'écran peut devenir sombre dans les cas suivants;
 - Après l'enregistrement avec flash
 - Juste après avoir allumé l'appareil photo
 - Juste après avoir réglé le mode d'enregistrement
 - Lors du réglage du zoom ou lorsque l'appareil photo est pointé vers le côté sombre
 L'écran LCD se rallume pour revenir en condition d'attente d'enregistrement après la charge du flash.

L'écran LCD devient plus sombre ou plus lumineux pendant un moment.

- Ce phénomène se produit lorsque le déclencheur est enfoncé à mi-course pour régler la valeur d'ouverture, mais il n'affecte pas les photos enregistrées.
- Ce phénomène se produit aussi si la luminosité change lorsque l'appareil photo fait un zoom ou est déplacé. Cela n'est pas un dysfonctionnement mais découle de l'ouverture automatique de l'objectif sur l'appareil photo.

L'écran LCD scintille en intérieur.

- Il est possible que l'écran LCD scintille pendant quelques secondes suivant la mise sous tension de l'appareil en intérieur sous des lampes fluorescentes. Il ne s'agit pas d'un mauvais fonctionnement.

L'écran LCD est trop lumineux ou trop sombre.

- Le mode [ACCENTU. ACL] ou [ANGLE SUP.] est-il activé ? (P26)

Des points noirs, rouges, bleus et verts apparaissent sur l'écran LCD.

- Il ne s'agit pas d'un mauvais fonctionnement. Ces pixels n'ont aucun effet sur les photos enregistrées.

Du bruit vidéo apparaît sur l'écran LCD.

- Dans les endroits sombres, du bruit vidéo peut apparaître pour maintenir la luminosité de l'écran LCD. Cela n'a aucun effet sur les photos enregistrées.

Des couleurs irrégulières apparaissent sur l'écran LCD.

- Les couleurs peuvent devenir irrégulières sur l'écran LCD si vous appuyez trop fort dessus.

Flash

Le flash ne se déclenche pas.

- Le réglage du flash est-il défini sur Toujours désactivé [☹] ?
→ Modifiez le réglage du flash. (P46)
- Le mode de flash n'est pas disponible lorsque l'option [RAFALE] (P78) du menu [ENR.] est réglée.
- Suivant le mode de scène, il se peut que le flash ne soit pas disponible. (P48)

Le flash se déclenche deux fois.

- Le flash se déclenche deux fois lorsque la réduction des yeux rouges (P47) est réglée.

Lecture

La photo en cours de lecture est pivotée et ne s'affiche pas dans le sens prévu.

- [ROTATION AFF] (P93) est réglé sur [OUI].

La photo n'est pas lue.

- Le sélecteur d'enregistrement/lecture est-il réglé sur la lecture [▶] ? (P20)
- Une photo est-elle enregistrée dans la mémoire intégrée ou sur la carte mémoire ?
→ Les photos enregistrées dans la mémoire intégrée apparaissent lorsque aucune carte n'est insérée. Les données d'image enregistrées sur la carte mémoire apparaissent lorsqu'une carte est insérée.
- S'agit-il d'une photo dont le nom de fichier a été modifié sur un ordinateur ? Le cas échéant, la lecture n'est pas possible sur cet appareil.

Les photos enregistrées ne s'affichent pas.

- Est-ce que [LECT. FAV.] a été spécifié pour la lecture ?
→ Changez pour [LECT. NORMALE]. (P21)

[—] s'affiche au lieu des numéros de dossier et de fichier, et l'écran devient noir.

- S'agit-il d'une photo non standard, d'une photo qui a été éditée sur un ordinateur, ou d'une photo prise sur un appareil photo numérique de marque différente ?
- Avez-vous retiré les piles immédiatement après la prise de la photo, ou avez-vous pris la photo alors que les piles étaient faibles ?
→ Formatez la carte pour supprimer les photos mentionnées ci-dessus. (P29)
(Les autres photos seront aussi supprimées et irrécupérables. Par conséquent, veuillez vérifier avant de formater.)

Lors d'une recherche par calendrier, les photos s'affichent à des dates différentes des véritables dates où elles ont été prises.

- L'horloge est-elle correctement configurée dans l'appareil photo ? (P18)
- Lorsque vous cherchez des photos éditées sur un ordinateur ou prises sur un autre appareil, il se peut qu'elles s'affichent sous une date différente des véritables dates où elles ont été prises.

Des points ronds blancs semblables à des bulles de savon apparaissent sur la photo enregistrée.

- Si vous utilisez le flash pour prendre une photo dans un endroit sombre ou à l'intérieur, il risque de refléter les particules de poussière présentes dans l'air et de faire apparaître des points ronds blancs sur la photo. Il ne s'agit pas d'un mauvais fonctionnement.

Pour preuve, le nombre de points ronds blancs et leur position varient d'une photo à une autre.

**[LA VIGNETTE EST AFFICHÉE] apparaît sur l'écran.**

- S'agit-il d'une photo qui a été enregistrée sur un autre appareil ? Le cas échéant, il se peut que ces photos s'affichent avec une qualité d'image inférieure.

Un son de déclic est enregistré sur les images animées.

- Cet appareil règle automatiquement l'ouverture lors de l'enregistrement d'images animées. Dans ce cas l'appareil émet un son de déclic qui peut être enregistré sur les images animées. Il ne s'agit pas d'un mauvais fonctionnement.

Téléviseur, ordinateur et imprimante

La photo ne s'affiche pas sur le téléviseur.

- L'appareil photo est-il correctement raccordé au téléviseur ?
→ Réglez le mode d'entrée vidéo sur le téléviseur. (P108)

Les zones d'affichage sur l'écran du téléviseur et l'écran LCD de l'appareil diffèrent.

- Suivant le modèle de téléviseur, il se peut que l'image soit allongée horizontalement ou verticalement, ou qu'elle s'affiche avec les bords coupés.

Il n'est pas possible de lire les images animées sur un téléviseur.

- Essayez-vous de lire des images animées en insérant directement la carte dans l'emplacement pour carte du téléviseur ?
→ Raccordez l'appareil photo au téléviseur avec le câble AV, puis faites la lecture des images animées sur l'appareil photo. (P86, 108)

La taille de la photo ne correspond pas à celle de l'écran du téléviseur.

- Vérifiez le paramètre [FORMAT TV] sur cet appareil. (P28)

Il n'est pas possible de transférer la photo lorsque l'appareil photo est raccordé à un ordinateur.

- L'appareil photo est-il correctement raccordé à l'ordinateur ?
- L'ordinateur reconnaît-il l'appareil photo ?
→ Sélectionnez [PC] lors du raccordement. (P100)

L'ordinateur ne reconnaît pas la carte. (La mémoire intégrée est reconnue.)

- Débranchez le câble de connexion USB. Rebranchez-le alors que la carte est insérée dans l'appareil photo.

Il n'est pas possible d'imprimer la photo lorsque l'appareil photo est raccordé à une imprimante.



- L'appareil photo est-il correctement raccordé à l'imprimante ?
- Il n'est pas possible d'imprimer les photos à l'aide d'une imprimante qui ne prend pas en charge PictBridge.
→ Sélectionnez [PictBridge (PTP)] lors du raccordement. (P103)

Les extrémités des photos sont coupées à l'impression.

- Lorsque vous utilisez une imprimante dotée d'une fonction de cadrage ou d'impression sans marge, annulez cette fonction avant d'imprimer. (Pour plus de détails, reportez-vous au manuel d'utilisation de l'imprimante.)
- Lorsque vous faites imprimer vos photos dans une boutique de développement photo, demandez si on y imprime les photos de format 16:9.

Autres

Une langue incompréhensible a été sélectionnée par erreur.

- Appuyez sur [MENU/SET], sélectionnez l'icône du menu [CONFIG.] [], puis sélectionnez l'icône [] pour définir la langue souhaitée. (P29)

Lorsque le déclencheur est enfoncé à mi-course, une lampe rouge s'allume parfois.

- Dans les endroits sombres, la lampe d'assistance à la mise au point automatique (P81) s'allume en rouge pour faciliter la mise au point sur le sujet.

La lampe d'assistance à la mise au point automatique ne s'allume pas.

- [LAMPE ASS. AF] est-il réglé sur [OUI] dans le menu [ENR.] ? (P81)
- La lampe d'assistance à la mise au point automatique ne s'allume pas dans les endroits lumineux.

L'appareil photo et les piles chauffent.

- La surface de l'appareil chauffe pendant l'utilisation, ainsi que les piles juste après une utilisation prolongée. Cela ne cause aucun problème de fonctionnement et n'affecte en rien la qualité de l'appareil photo.

L'objectif produit un bruit.

- Lorsque la luminosité change brusquement à la suite d'un zoom, d'un mouvement de l'appareil ou pour toute autre raison, l'objectif peut produire un bruit et la photo affichée peut être fortement modifiée ; toutefois, les photos enregistrées ne sont pas affectées. Le bruit est produit par le réglage automatique de l'ouverture, ce qui est tout à fait normal. ce qui est tout à fait normal.

L'horloge est réinitialisée.

- Si l'appareil photo n'a pas été utilisé pendant un certain temps, le réglage de l'horloge peut s'être réinitialisé.
 - Si le message [VEUILLEZ RÉGLER L'HEVRE] s'affiche, procédez au réglage de l'horloge. (P18) Si vous prenez une photo avant de régler l'horloge, l'indication [0:00 0. 0. 0] est enregistrée.

Lorsque les photos sont prises avec le zoom, l'image est légèrement déformée et les zones autour du sujet contiennent des couleurs qui ne correspondent pas à la réalité.

- Il se peut que le sujet soit légèrement déformé ou que les bords soient colorés, suivant le taux d'agrandissement du zoom, mais il ne s'agit pas d'un dysfonctionnement.

Le zoom s'arrête instantanément.

- Lors de l'utilisation du zoom optique supplémentaire, l'action de zoom s'arrête temporairement près de [W]. Il ne s'agit pas d'un mauvais fonctionnement.

Les numéros de fichier ne sont pas créés dans l'ordre.

- Pour certaines opérations, les photos sont enregistrées dans des dossiers de numéros différents. (P101)

Les numéros de fichier sont enregistrés en ordre croissant.

- Si vous insérez ou retirez les piles sans avoir d'abord mis l'appareil photo hors tension, les numéros de dossier et de fichier pour les photos prises ne seront pas stockés en mémoire. Lorsque vous remettez l'appareil sous tension et prenez des photos, il se peut qu'elles soient stockées avec des numéros de fichier qui auraient dû être attribués aux photos précédentes.

[ÂGE] ne s'affiche pas correctement.

- Vérifiez les réglages d'horloge (P18) et de date de naissance (P59, 60).

Le barillet de l'objectif est rentré.

- Le barillet de l'objectif se rétracte environ 15 secondes après que l'appareil soit passé du mode d'enregistrement au mode de lecture.









Si l'appareil est laissé tel quel pendant un certain temps, [MODE DÉMO] redémarre soudainement.





- Il s'agit d'une démonstration automatique pour présenter cet appareil. Appuyez sur une touche pour revenir à l'écran précédent.

Nombre de photos enregistrables et durée d'enregistrement disponible

- Le nombre de photos enregistrables et la durée d'enregistrement disponible sont approximatifs. (Ces données varient selon les conditions d'enregistrement et le type de carte mémoire.)
- Le nombre de photos enregistrables et le temps d'enregistrement disponible varient d'un sujet à l'autre.

■ Nombre de photos enregistrables

Taille de la photo		4:3 [8M] (3264 × 2448 pixels)		4:3 [5M  (2560 × 1920 pixels)		4:3 [3M  (2048 × 1536 pixels)	
							
Mémoire intégrée (environ 50 Mo)		12	25	20	40	32	62
Carte	32 Mo	6	14	11	23	18	36
	64 Mo	14	30	24	48	38	75
	128 Mo	30	61	50	99	78	150
	256 Mo	61	120	98	190	150	290
	512 Mo	120	240	195	380	300	590
	1 Go	240	480	390	770	600	1180
	2 Go	490	970	790	1530	1220	2360
	4 Go	970	1910	1560	3010	2410	4640
	6 Go	1470	2910	2380	4580	3660	7050
	8 Go	1980	3890	3180	6130	4910	9440
	12 Go	2980	5880	4810	9260	7400	14240
	16 Go	3980	7840	6410	12350	9880	19000
32 Go	7990	15730	12870	24780	19820	38120	

Taille de la photo		3:2 [7M] (3264 × 2176 pixels)		3:2 [2.5M  (2048 × 1360 pixels)	
Qualité					
Mémoire intégrée (environ 50 Mo)		13	28	36	69
Carte	32 Mo	7	16	20	40
	64 Mo	16	33	43	83
	128 Mo	34	69	88	165
	256 Mo	68	135	170	330
	512 Mo	135	260	340	650
	1 Go	270	530	680	1310
	2 Go	550	1070	1360	2560
	4 Go	1080	2110	2680	5020
	6 Go	1650	3210	4070	7640
	8 Go	2210	4300	5450	10230
	12 Go	3330	6490	8230	15430
	16 Go	4450	8660	10980	20590
32 Go	8930	17390	22020	41300	

Taille de la photo		16:9 [6M] (3264 × 1840 pixels)		16:9 [2M 72] (1920 × 1080 pixels)	
Qualité					
Mémoire intégrée (environ 50 Mo)		16	33	47	91
Carte	32 Mo	9	19	27	53
	64 Mo	19	40	57	105
	128 Mo	41	81	115	220
	256 Mo	80	155	220	430
	512 Mo	160	310	450	860
	1 Go	320	630	900	1720
	2 Go	650	1270	1800	3410
	4 Go	1280	2510	3540	6700
	6 Go	1950	3820	5390	10190
	8 Go	2610	5110	7220	13640
	12 Go	3940	7710	10890	20580
16 Go	5250	10290	14530	27450	
32 Go	10540	20650	29150	55070	

■ Durée d'enregistrement disponible (en mode d'images animées)

Réglage de la qualité d'image		WVGA	VGA	QVGA
Mémoire intégrée (environ 50 Mo)		—	—	1 min 37 s
Carte	32 Mo	16 s	17 s	56 s
	64 Mo	37 s	39 s	1 min 58 s
	128 Mo	1 min 18 s	1 min 22 s	4 min
	256 Mo	2 min 35 s	2 min 40 s	7 min 50 s
	512 Mo	5 min 10 s	5 min 20 s	15 min 40 s
	1 Go	10 min 20 s	10 min 50 s	31 min 20 s
	2 Go	21 min 20 s	22 min 10 s	1 h 4 min
	4 Go	41 min 50 s	43 min 40 s	2 h 5 min
	6 Go	57 min	1 h 6 min	3 h 11 min
	8 Go	1 h 25 min	1 h 28 min	4 h 15 min
	12 Go	1 h 55 min	2 h 14 min	6 h 26 min
	16 Go	2 h 52 min	2 h 59 min	8 h 35 min
32 Go	5 h 45 min	5 h 59 min	17 h 13 min	

(DMC-LS85PU/DMC-LS86PU)

- Le volume des images animées est limité à 2 Go par session d'enregistrement. La durée d'enregistrement disponible est affichée à l'écran seulement jusqu'à 2 Go.

(DMC-LS85EG/ DMC-LS85EP)

- Le volume des images animées est limité à 15 minutes par session d'enregistrement. La durée d'enregistrement disponible maximale qui s'affiche sur l'écran est de 15 minutes seulement.

Remarque

- Le nombre de photos enregistrables et la durée d'enregistrement disponible ne peuvent pas être affichés en ordre inverse sur l'écran LCD.
- Cet appareil ne prend pas en charge l'enregistrement d'images animées sur les cartes MultiMediaCards.
- Le zoom optique étendu ne fonctionne pas avec les options [HAUTE SENS.] et [RAFALE RAPIDE] donc la taille de la photo pour [EZ] n'est pas affichée.