

# Panasonic®

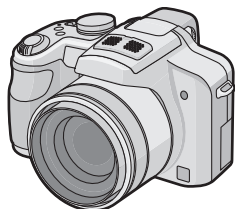

## Mode d'emploi des caractéristiques avancées

Appareil photo numérique

Modèle n° **DMC-FZ38**



Lire intégralement ces instructions  
avant d'utiliser l'appareil.



VQT2F15

# Contenu

---

---

## Avant utilisation

---

---

Guide sommaire .....	5
Accessoires fournis .....	7
Noms des composants .....	8
Mise en place du capuchon d'objectif/	
Dragonne .....	11
Fixation du parasoleil .....	13

---

---

## Préparatifs

---

---

Chargement de la batterie.....	15
• Durée approximative de	
fonctionnement et nombre	
d'images enregistrables .....	18
Insertion et retrait de la carte (en option)/	
la batterie .....	20
À propos de la mémoire interne/carte .....	22
Paramétrage de l'horodateur (horloge).....	24
• Changement du réglage de	
l'horloge .....	25
Configuration du Menu.....	26
• Configuration des rubriques	
du menu .....	27
• Utilisation du menu rapide .....	29
À propos du menu de configuration .....	30

---

---

## Fonctions de base

---

---

Pour sélectionner le mode [ENR.], et	
enregistrer des photos ou des films .....	39
• Prendre la photo .....	42
• Enregistrement du film .....	42
Prendre des photos en utilisant la fonction	
automatique (Mode Auto Intelligent) .....	43
• Détection de scène .....	44
• Fonction suivi MPA .....	45
• Configuration du mode	
auto intelligent.....	46
Pour prendre des photos avec vos réglages	
favoris (Programme mode EA).....	48
• Mise au point.....	49
• Lorsque le sujet n'est pas mis au	
point (comme lorsqu'il n'est pas le	
centre de la composition de la photo	
que vous désirez prendre) .....	49
• Prévention d'instabilité	
(l'appareil photo est secoué).....	50
• Fonction de détection du sens de	
l'appareil .....	50

• Agrandissez le point de mise	
au point (affichage du point de	
mise au point) .....	50
• Décalage de programme.....	51
Prises de vues avec zoom .....	52
• Utilisation du zoom optique/	
Utilisation du zoom optique étendu	
(EZ)/Utilisation du zoom	
numérique .....	52
Visualisation de photos	
([LECT. NORMALE]) .....	55
• Validez la photo dans le mode	
[ENR.] (Prévisualisation).....	56
• Affichage des écrans multiples	
(Visualisation "mosaïque") .....	56
• Utilisation du zoom de lecture .....	56
• En changeant le mode [LECT.] .....	57
Effacement des images .....	58
• Pour effacer une seule image .....	58
• Pour supprimer plusieurs images	
(jusqu'à 50) ou toutes les images .....	59

---

---

## Avancé

### (Enregistrement d'images)

---

---

A propos de l'écran ACL/Viseur .....	60
Prises de vues en utilisant le flash	
incorporé .....	64
• Sélection du réglage du flash	
approprié.....	64
Prises de vues en gros plan .....	70
• [MPA MACRO].....	71
• [ZOOM MACRO] .....	72
Prises de vues avec retardateur.....	73
Compensation de l'exposition .....	75
Prendre des photos en utilisant le	
Bracketing auto/Bracketing couleur.....	76
• Prises de vues en rafale.....	76
• Bracketing Couleur.....	77
Prises de vues en utilisant le	
mode rafale .....	78
Prendre des photos en spécifiant	
l'ouverture/la vitesse d'obturation.....	80
• Priorité diaphragme AE .....	80
• Priorité obturateur AE.....	80
Pour prendre des photos en réglant	
manuellement l'exposition .....	81
Valeur de l'ouverture et vitesse	
d'obturation.....	82
Prises de vue avec mise au point	
manuelle.....	83
• ASSISTANCE MPM .....	84
Prenez des photos en réglant la couleur	
(Mon mode couleur) .....	86

Enregistrement des réglages du menu personnel (Enregistrement des réglages personnalisés).....	88
Prises de vues en mode personnalisé.....	89
Portraits et paysages expressifs (Mode scène avancé).....	90
• [PORTRAIT].....	91
• [PAYSAGE].....	92
• [SPORTS].....	92
• [GROS PLAN].....	93
• [PORTRAIT NOCT.].....	94
Pour prendre des photos qui correspondent à la scène enregistrée (Mode Scène).....	95
• [AIDE PANORAMIQUE].....	96
• [FÊTE].....	97
• [LUMIÈRE BOUGIE].....	97
• [BÉBÉ1]/[BÉBÉ2].....	98
• [ANIMAL DOMES.].....	99
• [CRÉPUSCULE].....	99
• [HAUTE SENS.].....	99
• [RAFALE RAPIDE].....	100
• [RAFALE FLASH].....	101
• [PANORAMIQUE].....	102
• [CIEL ÉTOILÉ].....	103
• [FEU D'ARTIFICE].....	104
• [PLAGE].....	105
• [NEIGE].....	105
• [PHOTO AÉRIENNE].....	105
• [PIN HOLE].....	106
• [SABLAGE].....	106
• [DYNAMIQUE HAUTE].....	107
• [ENCADREMENT].....	107
Pour enregistrer des films.....	108
• Pour changer [MODE ENR.] et [QUALITÉ ENR.].....	112
Enregistrement de Film avec Configuration Manuelle (Mode création de film).....	115
Prendre une photo avec la fonction reconnaissance faciale.....	117
• Configuration Visage.....	118
• Enregistrement automatique.....	122
• Sensibilité.....	123
Fonctions pratiques pour les destinations de voyage.....	124
• Enregistrement du jour et du lieu des vacances.....	124
• Dates/Heures des Enregistrements dans des Lieux de voyages Étrangers (Heure Mondiale).....	127
Utilisation du menu du mode [ENR.].....	129
• [FORMAT IMAG].....	129
• [QUALITÉ].....	130
• [FORMAT].....	131
• [ISO INTELLIGENT].....	131
• [SENSIBILITÉ].....	132
• [RÉG. LIMITE ISO].....	132
• [ÉQ.BLANCS].....	133
• [REC. VISAGE].....	135
• [MODE AF].....	136
• [PRÉ MPA].....	140
• [AF/AE].....	141
• [MODE DE MES.].....	142
• [EXPOSITION I.] (Réglage de l'exposition intelligente).....	142
• [VIT. OBTU. MINI.].....	143
• [ZOOM NUM.].....	143
• [EFFET COUL.].....	144
• [RÉGL. IMAGE].....	144
• [STABILISAT.].....	145
• [LAMPE ASS. AF].....	146
• [SYNCHRO FLASH].....	147
• [SANS YEUX R.].....	147
• [CONVERSION].....	148
• [RÉGL.HORL.].....	148
Utilisation du menu du mode [IMAGE ANIMÉE].....	149
• [MODE ENR.].....	149
• [QUALITÉ ENR.].....	149
• [MODE EXPOSIT.].....	149
• [MPA CONTINU].....	150
• [VENT COUPÉ].....	150

---



---

## Avancé (Visualisation)

---



---

Visualisation des images à la suite une de l'autre (Diaporama).....	151
Sélection des photos et visualisation de celles-ci ([MODE LECT.]/[LECT. PAR CAT.]/[LECT. FAV.]).....	154
• [MODE LECT.].....	154
• [LECT. PAR CAT.].....	154
• [LECT. FAV.].....	155
Photos avec piste sonore.....	156
• Images animées.....	156
Utilisation du menu du mode [LECT.].....	157
• [CALENDRIER].....	157
• [ÉDIT. TITRE].....	158
• [TIMBRE CAR.].....	160
• [REDIMEN.] Réduction de la taille de l'image (nombre de pixels).....	162
• [CADRAGE].....	163
• [ÉGALIS.].....	164
• [ROTATION AFF].....	165
• [MES FAVORIS].....	166
• [RÉG. IMPR.].....	167
• [PROTÉGER].....	169
• [MOD. REC. VIS.].....	170
• [COPIE].....	171

---

---

## Connexion à un autre appareil

---

---

Visualisation des images sur un téléviseur.....	172
• Visualisation des images à l'aide du câble AV (fourni).....	172
• Visualisation des images sur un téléviseur acceptant la carte mémoire SD.....	173
• Visualisation sur un téléviseur avec une prise HDMI.....	173
Pour sauvegarder les photos et les films enregistrés.....	179
• Copiez l'image de lecture en utilisant le câble AV.....	179
• Pour copier vers un ordinateur.....	180
Connexion à un ordinateur.....	180
Impression des photos.....	184
• Pour sélectionner une seule photo et l'imprimer.....	185
• Pour sélectionner plusieurs photos et les imprimer.....	186
• Configuration de l'impression.....	187
Utilisation du convertisseur d'objectif (en option).....	190
Utilisation du Protecteur/Filtre.....	192

---

---

## Autres

---

---

Affichage à l'écran.....	193
Précautions à prendre.....	196
Affichage des messages.....	201
En cas de problème.....	204
Nombre d'images enregistrables et durée d'enregistrement disponible.....	215

## Guide sommaire

Voici un aperçu de la procédure à suivre pour prendre des photos et les visualiser avec cet appareil photo. Pour chaque opération, assurez-vous de vous référer aux pages correspondantes.

### 1 Chargez la batterie. (P15)

- La batterie n'est pas chargée lors de l'achat de l'appareil photo. Chargez la batterie avant de l'utiliser.

Type fiche

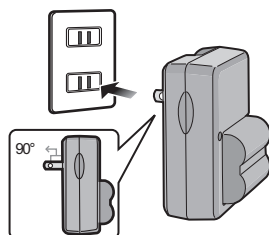

Type entrée

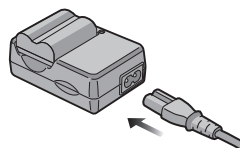

### 2 Insérez la batterie et la carte. (P20)

- Lorsque vous n'utilisez pas la carte, vous pouvez enregistrer ou visualiser les images sur la mémoire interne. (P22) Référez-vous à la P23 lorsque vous utilisez une carte.

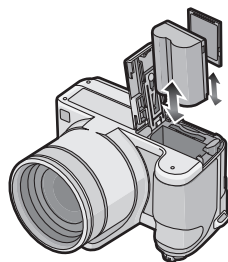

### 3 Allumez l'appareil photo pour prendre des photos.

- 1 Faites glisser le commutateur de sélection [ENR.]/[LECT.] sur [📷].
- 2 Appuyez sur le déclencheur pour prendre des photos. (P42)

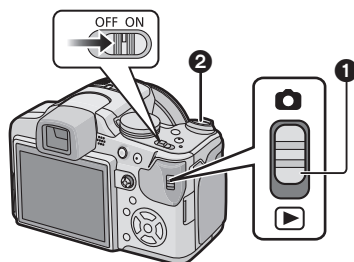

#### 4 Visionnez les photos.

- 1 Faites glisser le commutateur de sélection [ENR.]/[LECT.] sur [▶].
- 2 Sélectionnez l'image que vous désirez visualiser. (P55)

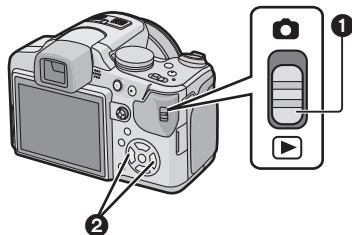

## Accessoires fournis

Vérifiez que tous les accessoires sont inclus avant d'utiliser l'appareil photo.

- Les accessoires et leurs formes seront différents selon le pays ou la zone où l'appareil photo a été acheté.  
Pour plus de détails sur les accessoires, référez-vous au mode d'emploi de base.
- L'ensemble batterie est appelé **ensemble batterie** ou **batterie** dans le texte.
- Le chargeur de batterie est appelé **chargeur de batterie** ou **chargeur** dans le texte.
- La carte mémoire SD et la carte mémoire SDHC sont appelées **carte** dans le texte.
- **La carte est en option.**  
**Vous pouvez enregistrer ou visualiser des images sur la mémoire interne lorsque vous n'utilisez pas de carte.**
- Consultez le revendeur ou le service après vente le plus proche si vous perdez les accessoires fournis. (Vous pouvez acheter les accessoires séparément).

## Noms des composants

- 1 Objectif (P197)
- 2 Flash (P64)
- 3 Voyant du retardateur (P73)  
Lampe d'assistance pour la mise au point automatique (P146)

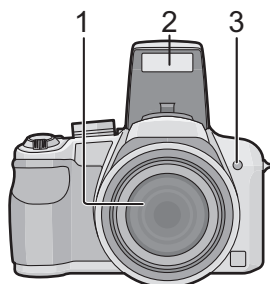

- 4 Touche d'ouverture du flash (P64)
- 5 Molette de réglage de la dioptrie (P61)
- 6 Viseur (P60, 193)
- 7 Haut-parleur (P156)
- 8 Touche film (P42, 108)
- 9 Touche [AF/AE LOCK] (P45, 138, 141)
- 10 Manette (P29, 51, 75, 80, 81, 83, 115)

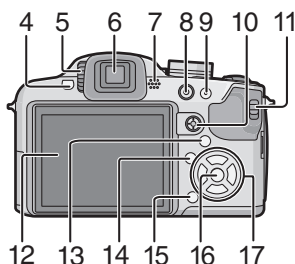

La manette est actionnée de deux manières différentes: elle peut être déplacée vers le haut, le bas, la gauche et vers la droite pour effectuer une opération, ou elle peut être pressée pour sélectionner. Dans ce mode d'emploi, elle est décrite suivant les indications de l'illustration ci-dessous ou décrite avec ▲/▼/◀/▶.

Exemple: Lorsque la manette est déplacée vers ◀ (gauche)  
Placez votre doigt sur le côté droit de la manette, et déplacez la manette vers la gauche.



ou Déplacez ◀

Poussez tout droit sur la manette.



ou Appuyez sur



- 11 Sélecteur [ENR.]/[LECT.] (P26)
- 12 Écran ACL (P60, 193)
- 13 Touche [EVF/LCD] (P60)
- 14 Touche [DISPLAY] (P60)
- 15 Touche d'effacement (P58)/  
Mode de prises de vues simple ou en rafale (P78)
- 16 Touche [MENU/SET] (P24)
- 17 Touches de curseur
  - ◀/ Touche du retardateur (P73)
  - ▼/ Touche fonction (P31)  
Assignez le Menu du Mode [ENR.] à la touche ▼. Il est utile d'enregistrer le Menu du Mode [ENR.] qui est souvent utilisé.  
[PRÉVISUALI.]/[SENSIBILITÉ]/[ÉQ.BLANCS]/[MODE DE MES.]/[MODE AF]/[EXPOSITION I.]
  - ▶/ Touche de réglage du flash (P64)
  - ▲/ Compensation de l'exposition (P75)/  
Bracketing auto (P76)/Bracketing couleur (P77)/Ajustement de la sortie du flash (P67)

Dans ce mode d'emploi, la touche curseur est décrite suivant les indications de la figure ci-dessous ou décrite avec ▲/▼/◀/▶.

Exemple: Lorsque vous appuyez sur la touche ▼ (bas)

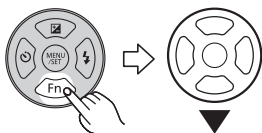

ou

**Appuyez sur ▼**

- 18 Microphone Stéréo (P109)
- 19 Levier du zoom (P52)
- 20 Déclencheur (P43)
- 21 Touche [FOCUS] (P45, 85, 139)
- 22 Molette de sélection du mode (P39)
- 23 Interrupteur marche/arrêt de l'appareil photo (P24)
- 24 Témoin d'alimentation (P39)
- 25 Touche [AF/AF-LOCK/MF] (P70, 83)

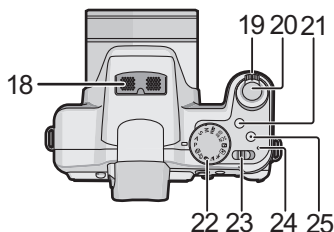

- 26 Œillet de dragonne (P12)
- Assurez-vous d'attacher la dragonne en utilisant l'appareil photo pour vous assurer que celui-ci ne tombe pas.
- 27 Prise [HDMI] (P174, 176)
- 28 Prise d'alimentation c.c. [DC IN]
- Cela sert à connecter un adaptateur secteur (en option).
  - Assurez-vous d'utiliser un adaptateur secteur de marque Panasonic (en option).
  - Cet appareil photo ne peut pas charger la batterie même si l'adaptateur secteur (en option) y est branché.
- 29 Couvercle des prises

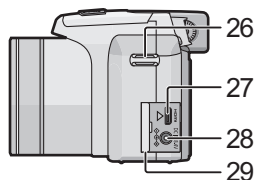

- 30 Prise de sortie AV/numérique [DIGITAL/AV OUT] (P172, 179, 181, 184)

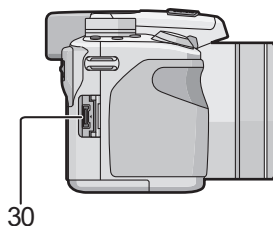

- 31 Réceptacle du trépied
- Lorsque vous utilisez un trépied, assurez-vous qu'il est stable lorsque l'appareil photo est fixé dessus.
- 32 Couvercle du logement de la carte/batterie (P20)
- 33 Barillet d'objectif (P192)

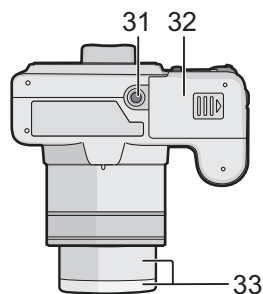

## Mise en place du capuchon d'objectif/Dragonne

### ■ Capuchon d'objectif

• Lorsque vous éteignez l'appareil photo, le transportez ou lorsque vous lisez des images, fixez le capuchon d'objectif pour protéger la surface de l'objectif.

**1** Passez la ficelle à travers le trou du capuchon d'objectif.

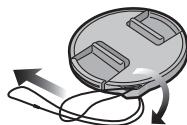

**2** Passez la même ficelle à travers le trou de l'appareil photo.

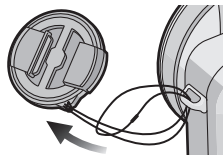

**3** Fixer le capuchon d'objectif.

- Détachez le capuchon d'objectif avant d'allumer l'appareil photo en mode enregistrement.
- N'accrochez rien et n'enroulez pas autour de cet appareil la ficelle du capuchon d'objectif attachée.
- **Faites attention de ne pas perdre le capuchon d'objectif.**

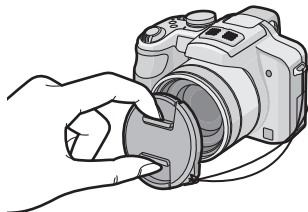

## ■ Dragonne

- Nous vous conseillons d'attacher la dragonne en utilisant l'appareil photo pour éviter qu'il tombe.

### 1 Passez la dragonne à travers l'oeillet de la dragonne.

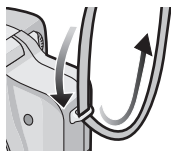

### 2 Passez la dragonne à travers le stoppeur et attachez-la.

- Ⓐ Tirez la dragonne sur 2 cm ou plus.
- Fixez la dragonne à l'autre côté de l'appareil photo en prenant soin de ne pas la tordre.
- Vérifiez que la dragonne est solidement attachée à l'appareil photo.
- Attachez la dragonne de manière à ce que le LOGO "LUMIX" soit tourné vers l'extérieur.

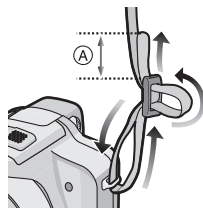

## Fixation du parasoleil

À la lumière du soleil ou en contre-jour, le parasoleil diminuera les scintillements et les reflets de l'objectif. Le parasoleil élimine la lumière excessive et augmente la qualité de l'image.

- Vérifiez que l'appareil photo est hors marche.
- Fermez le flash.

### 1 Attachez solidement l'adaptateur du parasoleil de façon à ce qu'il aille jusqu'au bout dans le barillet d'objectif.

- Ne serrez pas trop fort l'adaptateur du parasoleil.
  - En attachant l'adaptateur du parasoleil, prenez un soin extrême de ne pas dépasser le filetage.
- En l'enlevant, ne le serrez pas car il ne se dévissera pas librement.

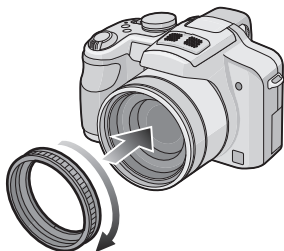

### 2 Mettez l'appareil photo à l'envers, alignez le symbole du parasoleil avec celui (A) de l'appareil photo puis introduisez le parasoleil.

- Vérifiez si la vis est lâche et fixez le parasoleil.

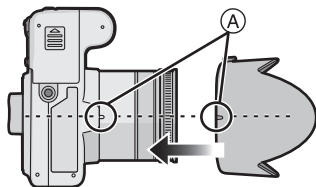

### 3 Serrez la vis.

- Ne serrez pas trop la vis.

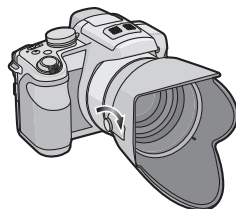

## ■ Pour retirer le parasoleil

- Tenez la base de l'adaptateur du parasoleil afin de le retirer.

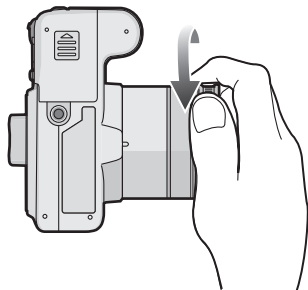

### Note

- Il n'est pas possible de fixer l'adaptateur du parasoleil par l'autre côté.
- En prenant des photos avec flash alors que le parasoleil est installé, la partie basse de la photo peut devenir noire (effet de vignettage) et le contrôle du flash peut être désactivé parce que le flash peut être obscurci par le parasoleil. Nous vous recommandons d'enlever le parasoleil.
- Pour utiliser la lampe d'assistance pour la mise au point automatique dans la nuit, enlevez le parasoleil.
- Pour avoir des détails sur la manière d'attacher le protecteur MC, le filtre ND et le filtre PL, référez-vous à la [P192](#).
- Vous ne pouvez pas installer le convertisseur d'objectif si le parasoleil est fixé. ([P190](#))

## Chargement de la batterie

### ■ A propos des batteries utilisables avec cet appareil

On a pu constater que des batteries de contrefaçon très similaires d'aspect au produit original sont mises en vente sur certains marchés. Certaines de ces batteries ne sont pas protégées de façon appropriée avec une protection interne assurant leur conformité aux normes de sécurité applicables. Il existe un risque d'incendie ou d'explosion avec les batteries en question. Veuillez noter que nous déclinons toute responsabilité en cas d'accident ou de défaut dus à l'utilisation d'une batterie de contrefaçon. Pour être certain d'utiliser des produits sûrs, nous vous conseillons d'utiliser une batterie originale Panasonic.

- Utilisez le chargeur et la batterie dédiés. Les qualité, performance et sécurité des autres batteries tierces que les authentiques ne sont pas garanties.
- La batterie n'est pas chargée lors de l'achat de l'appareil photo. Chargez la batterie avant de l'utiliser.
- Chargez la batterie avec le chargeur à l'intérieur.
- Chargez la batterie à une température entre 10 °C et 35 °C. (La température de la batterie devra également être la même.)

- 1** Fixez la batterie en faisant attention au sens de celle-ci.

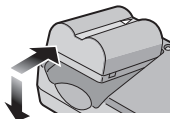

## 2 Branchez le chargeur à la prise électrique.

- Le câble secteur n'entre pas complètement dans la prise secteur. Il restera un espace comme montré à droite.
- Le chargement démarre lorsque l'indicateur [CHARGE] (A) est vert.
- Le chargement est achevé lorsque l'indicateur [CHARGE] (A) s'éteint.

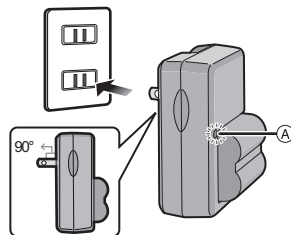

## Type entrée

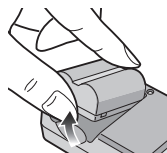
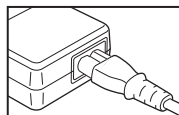
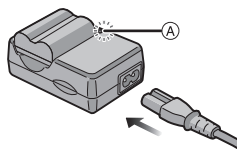

## 3 Retirez la batterie après la fin du chargement.



## ■ Chargement

<b>Temps de chargement</b>	<b>Env. 120 min</b>
----------------------------	---------------------

- La durée de chargement indiquée est celle d'une batterie complètement déchargée. Cette durée de chargement peut varier selon l'usage qui a été fait de la batterie. La durée de chargement d'une batterie dans un environnement chaud/froid ou d'une batterie qui n'a pas été utilisée pendant longtemps peut être plus longue que d'habitude.

Lorsque la charge se termine avec succès, l'indicateur [CHARGE] s'éteint.

La durée de chargement et le nombre d'images enregistrables avec la batterie en option sont les mêmes que ci-dessus.

### ■ Lorsque l'indicateur [CHARGE] clignote

- La température de la batterie est trop élevée ou trop basse. Veuillez charger de nouveau la batterie à une température située entre 10 °C et 35 °C.
- La batterie n'a plus été utilisée pendant une longue période (et est complètement déchargée). L'indicateur [CHARGE] clignotera pendant un court instant, puis la batterie se chargera normalement. Laissez la batterie se charger normalement.
- Les bornes du chargeur ou de la batterie sont sales. Dans ce cas, essuyez-les avec un linge sec.

### ■ Indicateur de l'état de la batterie

L'indicateur de la batterie est affiché sur l'écran ACL/Viseur.

[Elle ne s'affiche pas lorsque l'appareil est raccordé à l'adaptateur secteur (en option).]



- L'indicateur devient rouge et clignote si la charge résiduelle de la batterie est épuisée. (Le témoin d'alimentation clignote également) Rechargez la batterie ou remplacez-la par une batterie chargée.



### Note

- À la fin du chargement, assurez-vous de débrancher l'appareil fournissant l'énergie de la prise électrique.
- La batterie peut être chaude après son utilisation, pendant le chargement, immédiatement après le chargement etc. L'appareil photo peut également devenir chaud après le chargement. Il ne s'agit pas d'un mauvais fonctionnement.
- La batterie se déchargera si elle n'est pas utilisée pendant longtemps après avoir été chargée.
- La batterie peut être rechargée même si elle n'est pas complètement déchargée, mais il n'est pas conseillé de recharger fréquemment la batterie si celle-ci est entièrement chargée. (Un gonflement peut survenir.)
- **Ne laissez aucun élément métallique (comme des pinces) près des bornes de contact de la prise d'alimentation. Dans le cas contraire, un feu et/ou un choc électrique peuvent être causés par un court-circuit ou par la chaleur générée.**

## Durée approximative de fonctionnement et nombre d'images enregistrables

### ■ Enregistrement de photos (En utilisant l'écran ACL/Visueur)

<b>Nombre d'images enregistrables</b>	<b>Env. 470 images</b>	(Par la norme CIPA en programme mode EA)
<b>Durée d'enregistrement</b>	<b>Env. 235 min</b>	

#### Conditions des prises de vues établies par la CIPA

- CIPA est l'acronyme de [Camera & Imaging Products Association].
- Température ambiante: 23 °C/Humidité: 50% avec écran à cristaux liquides en fonction.
- Utilisation de la carte mémoire SD de marque Panasonic (32 Mo).
- Utilisation de la batterie fournie.
- L'enregistrement commence 30 secondes après l'allumage de l'appareil. (Quand la fonction stabilisateur d'image optique est paramétrée sur [AUTO].)
- **Prise de vue une fois toutes les 30 secondes**, avec déclenchement du flash une fois sur deux.
- Rotation du levier du zoom de la position téléphoto à grand-angle et inversement pour chaque prise de vue.
- Éteignez l'appareil photo tous les 10 enregistrements et laissez-le jusqu'à ce que la température de la batterie diminue.

**Le nombre de photos enregistrables dépend de l'intervalle de temps entre chaque prise de vue. Plus l'intervalle de temps est long, plus le nombre de photos pouvant être enregistré diminue.**

**[Par exemple, le nombre d'images enregistrées toutes les 2 minutes diminue d'environ 117.]**

**■ Lecture (En utilisant l'écran ACL/Visueur)****Durée de la  
visualisation****Env. 480 min** **Note**

- **Les durées de fonctionnement et le nombre d'images enregistrables seront différentes selon l'environnement et les conditions de fonctionnement.**

Par exemple, dans les cas suivants, les durées de fonctionnement sont raccourcies et le nombre d'images enregistrables est réduit.

- Dans un environnement à basse température, comme une piste de ski.
- En utilisant [LUMI. LCD AUTO] ou [ACCENTU. ACL] (P31).
- Lorsque des opérations comme le flash ou le zoom sont souvent répétées.
- Lorsque la durée d'utilisation de l'appareil photo devient très courte alors que la batterie est correctement chargée, la durée de vie de la batterie peut avoir expiré. Achetez une nouvelle batterie.

## Insertion et retrait de la carte (en option)/ la batterie

- Vérifiez que cet appareil est éteint.
- Fermez le flash.
- Nous vous conseillons l'utilisation d'une carte Panasonic.

### 1 Faites glisser le couvercle du logement de la carte/batterie pour l'ouvrir.

- Assurez-vous d'utiliser une batterie de marque Panasonic.
- Si vous utilisez d'autres batteries, nous ne pouvons pas garantir la qualité de ce produit.

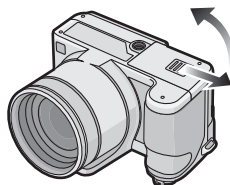

### 2 Batterie: Introduisez la batterie jusqu'à ce qu'elle soit verrouillée par le levier (A) en faisant attention au sens dans lequel vous l'introduisez. Tirez le levier (A) dans le sens de la flèche pour retirer la batterie.

**Carte: Poussez-la complètement jusqu'à ce qu'elle clique en faisant attention au sens d'insertion. Pour retirer la carte, poussez la carte jusqu'à ce qu'elle clique, puis retirez-la.**

- (B): Ne touchez pas les bornes de raccordement de la carte.
- Assurez-vous que la carte est insérée à fond.

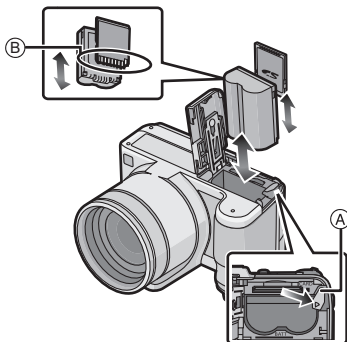

**3**

**①: Fermez le couvercle du logement de la carte/batterie.**

**②: Faites glisser le couvercle du logement de la carte/batterie jusqu'au bout et fermez-le énergiquement.**

- Si le cache de la carte/batterie ne se ferme pas complètement, retirez la carte, vérifiez sa direction et insérez-la de nouveau.

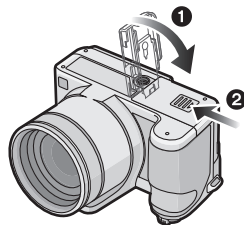



**Note**

- Retirez la batterie après l'usage.
- N'enlevez pas la batterie tandis que le courant passe car les réglages de l'appareil photo peuvent ne pas être sauvegardés correctement.
- La batterie fournie est conçue uniquement pour cet appareil photo. Ne l'utilisez avec aucun autre appareil.
- Avant de retirer la carte ou la batterie, éteignez l'appareil photo, et attendez que le témoin d'alimentation s'en aille.  
(Autrement, cet appareil peut ne plus fonctionner normalement et la carte elle-même peut être endommagée ou les photos enregistrées perdues.)

## À propos de la mémoire interne/carte

Les opérations suivantes peuvent être effectuées en utilisant cet appareil.

- **Si aucune carte n'a été introduite: Les images peuvent être enregistrées sur la mémoire interne et lues.**
- **Si une carte est introduite: Les images peuvent être enregistrées sur la carte et lues.**
- **Pendant l'utilisation de la mémoire interne**  
 (indicateur d'accès\*)
- **Pendant l'utilisation de la carte**  
 (indicateur d'accès\*)

\* L'indicateur d'accès s'allume en rouge lorsque les images sont en train d'être enregistrées sur la mémoire interne (ou la carte).



### Mémoire interne

- **Vous pouvez enregistrer les images enregistrées sur une carte. (P171)**
- **Taille de la mémoire: Environ 40 Mo**
- **Films enregistrables: QVGA (320×240 pixels) uniquement**
- La mémoire interne peut être utilisée comme un appareil de sauvegarde temporaire lorsque la carte utilisée est pleine.
- Le temps d'accès à la mémoire interne peut être plus long que le temps d'accès à la carte.

## Carte

Les types de carte suivants peuvent être utilisés avec cet appareil.  
(Ces cartes sont appelées **carte** dans le texte.)

Type de carte	Caractéristiques
<b>Carte mémoire SD (de 8 Mo à 2 Go)</b> (Formatée en FAT12 ou FAT16 en conformité avec la norme SD)	<ul style="list-style-type: none"> <li>• Vitesse d'enregistrement et d'écriture rapide</li> <li>• Languette de protection contre l'écriture fournie (A) (Lorsque cette languette est placée sur la position [LOCK], plus aucune écriture, suppression, ou formatage de données n'est possible. La permission d'écrire, de supprimer ou de formater les données est restaurée lorsque la languette est remise sur sa position initiale.)</li> </ul> 
<b>Carte mémoire SDHC (4 Go à 32 Go)*</b> (Formatée en FAT32 en conformité avec la norme SD)	

- \* La carte mémoire SDHC est une carte mémoire standard choisie par l'association SD en 2006 pour les cartes mémoire à grande capacité de plus de 2 Go.
- \* Vous pouvez utiliser une carte mémoire SDHC dans un appareil compatible avec les cartes mémoire SDHC. Cependant, vous ne pouvez pas utiliser de carte mémoire SDHC dans un appareil compatible uniquement avec les cartes mémoire SD. (Lisez toujours le mode d'emploi des appareils qui doivent être utilisés.)
- Vous devez uniquement utiliser des cartes portant le logo SDHC (indication en conformité avec la norme SD) si vous voulez utiliser des cartes de 4 Go ou plus.
- Nous vous conseillons d'utiliser une carte SD Speed Class\* avec "Class 6" ou supérieur pour enregistrer des films.
- \* SD speed class est une norme de vitesse d'écriture en continu.
- Veuillez prendre connaissance des informations les plus récentes sur le site Web suivant.  
<http://panasonic.jp/support/global/cs/dsc/>  
(Ce site est uniquement en anglais.)

 **Note**

- **N'éteignez pas cet appareil, ne retirez ni sa batterie ni sa carte et ne débranchez pas l'adaptateur secteur (en option) quand l'indicateur d'accès est allumé [lorsque les images sont écrites, lues ou supprimées ou lorsque la mémoire interne ou la carte sont en cours de formatage (P37)]. De plus, ne soumettez pas l'appareil à des vibrations ou à des chocs électricité statique.**  
La carte ou les données de la carte pourraient être endommagées, et l'appareil pourrait ne plus fonctionner normalement.  
**Si une opération échoue à cause des vibrations, d'un choc ou d'électricité statique, effectuez de nouveau l'opération.**
- Les données de la mémoire interne ou de la carte peuvent être endommagées ou perdues à cause des ondes électromagnétiques, de l'électricité statique, ou d'une panne de l'appareil photo ou de la carte. Nous vous recommandons de sauvegarder les données importantes sur un ordinateur, etc.
- Ne pas formater la carte sur votre ordinateur ou sur un autre appareil. Formatez-la uniquement avec l'appareil photo pour en assurer le bon fonctionnement. (P37)
- Conservez la carte mémoire hors de portée des enfants afin qu'ils ne puissent pas l'avaler.

## Paramétrage de l'horodateur (horloge)

• L'horloge n'est pas configurée lors de l'achat de cet appareil photo.

### 1 Mettez l'appareil photo en marche.

- (A) Touche [MENU/SET]
- (B) Touches de curseur
- Si l'écran de sélection de la langue n'est pas affiché, poursuivez à l'étape 4.

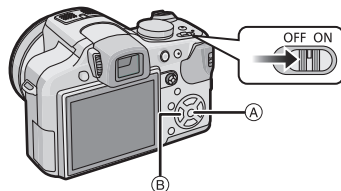

### 2 Appuyez sur [MENU/SET].

### 3 Appuyez sur ▲/▼ pour sélectionner la langue, et appuyez sur [MENU/SET].

- Le message [VEUILLEZ RÉGLER L'HEURE] apparaît. (Ce message n'apparaît pas en mode [LECT].)

### 4 Appuyez sur [MENU/SET].





## 5 Appuyez sur ◀/▶ pour sélectionner les éléments (année, mois, jour, heure, minute, ordre d'affichage ou format d'affichage de l'heure), et appuyez sur ▲/▼ pour valider.

(A) : Heure du lieu d'origine

(B) : Heure du lieu de destination (P127)

☒ : Annulez sans le réglage de l'horloge.

- Choisissez entre [24H] ou [AM/PM] pour le format d'affichage de l'heure.
- AM/PM est affiché si [AM/PM] est sélectionné.
- Lorsque [AM/PM] est sélectionné comme format d'affichage de l'heure, minuit est affiché ainsi AM 12:00 et midi est affiché ainsi PM 12:00. Ce format d'affichage est courant aux États-Unis et ailleurs.

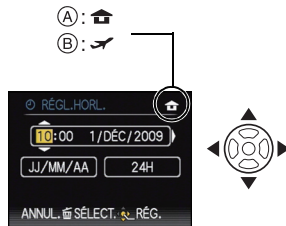

## 6 Appuyez sur [MENU/SET] pour valider.

- Une fois la configuration de l'horloge effectuée, éteignez l'appareil photo. Puis rallumez-le, commutez vers le mode d'enregistrement, et vérifiez que l'affichage reflète les réglages qui ont été effectués.
- Si [MENU/SET] est pressé pour achever les réglages sans que l'horloge n'ait été configurée, configurez-la correctement en suivant la procédure "Changement du réglage de l'horloge" ci-dessous.

### Changement du réglage de l'horloge

Sélectionnez [RÉGL.HORL.] du menu [ENR.] ou [CONFIG.], et appuyez sur ▶. (P27)

- Il peut être modifié aux phases 5 et 6 relatives à la configuration de l'horloge.
- **Une fois qu'une batterie chargée a été installée pendant 24 heures, la configuration de l'horloge est gardée pendant 3 mois grâce à la pile incorporée de l'horloge même sans la batterie.**

#### Note

- L'horloge s'affiche si [DISPLAY] est appuyé plusieurs fois pendant l'enregistrement.
- Le réglage peut être effectué depuis l'année 2000 jusqu'en 2099.
- Si l'horloge n'est pas configurée, la date exacte ne pourra pas être imprimée si vous incrustez la date sur les images avec [TIMBRE CAR.] (P160) ou si vous commandez des impressions à un laboratoire photo.
- Si l'horloge est configurée, la date exacte peut être imprimée même si celle-ci n'est pas affichée sur l'écran de l'appareil photo.

## Configuration du Menu

Cet appareil photo offre des options de menu qui vous permettent de personnaliser son utilisation pour maximiser votre expérience de prise de photos. Plus particulièrement, le menu [CONFIG.] contient certains réglages importants relatifs à l'horloge de l'appareil et à l'alimentation. Vérifiez la configuration de ces menus avant de commencer à utiliser l'appareil photo.

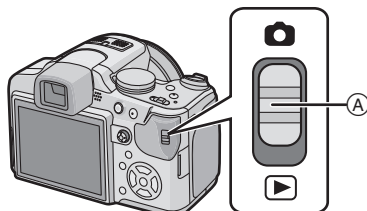

A Sélecteur [ENR.]/[LECT.]

Menu du mode lecture [MODE] (P57, 151 à 155)	Menu mode [ENR.] (P129 à 148)
<ul style="list-style-type: none"> <li>Ce menu vous permet de sélectionner les réglages de la méthode de visualisation comme la lecture ou le diaporama des seules images configurées comme [MES FAVORIS].</li> </ul>	<ul style="list-style-type: none"> <li>Ce menu vous permet de régler le coloris, la sensibilité, le format, le nombre de pixels et les autres formats des images que vous enregistrez.</li> </ul>
<p>▶ [LECT.] Menu mode (P157 à 171)</p>	<p>👤 Menu mode [IMAGE ANIMÉE] (P149 à P150)</p>
<ul style="list-style-type: none"> <li>Ce menu vous permet d'effectuer la protection, l'émargement ou les réglages d'impression, etc. des images enregistrées.</li> </ul>	<ul style="list-style-type: none"> <li>Ce menu vous permet de configurer le [MODE ENR.], [QUALITÉ ENR.], et les autres formats de l'enregistrement de film.</li> </ul>

### 🔧 Menu [CONFIG.] (P30 à 38)

- Ce menu vous permet d'effectuer la configuration de l'horloge, de sélectionner les réglages du bip de fonctionnement et de régler d'autres configurations afin de rendre l'utilisation de l'appareil photo plus facile.
- Le menu [CONFIG.] peut être réglé à partir du [MODE ENR.] ou du [MODE LECTURE].



**Note**

Selon les caractéristiques de l'appareil photo, il peut être impossible de configurer certaines des fonctions ou bien certaines fonctions ne marchent pas dans les conditions sous lesquelles l'appareil photo est utilisé.

## Configuration des rubriques du menu

Cette section décrit la manière de sélectionner la configuration du mode programme EA, et la même configuration peut être également utilisée pour le menu [LECT.] et le menu [CONFIG].

Exemple: Configuration [MODE AF] de [ ] à [ ] dans le mode programme EA

• ▲/▼/◀/▶ dans les étapes peuvent être actionnés également avec la manette.

### 1 Mettez l'appareil photo en marche.

- (A) Touche [MENU/SET]
- (B) Commutateur de sélection [ENR.]/[LECT.]
- (C) Molette de sélection du mode

### 2 Faites glisser le commutateur de sélection [ENR.]/[LECT.] sur [ ].

- Pour sélectionner les réglages du menu du mode [LECT.], réglez le sélecteur [ENR.]/[LECT.] sur [ ], et passez à l'étape 4.

### 3 Réglez la molette de sélection du mode sur [P].

### 4 Appuyez sur [MENU/SET] pour afficher le menu.

- Vous pouvez également passer d'un écran menu à l'autre à partir de n'importe quel élément de menu en faisant tourner le levier de zoom.

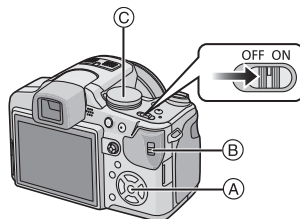

## Changement vers le menu [CONFIG.]

**1** Appuyez sur **◀**.



**2** Appuyez sur **▼** pour sélectionner l'icône [🔧] du menu [CONFIG.].



**3** Appuyez sur **▶**.

- Sélectionnez le prochain élément de menu et validez-le.



**5** Appuyez sur **▲/▼** pour sélectionner [MODE AF].

- Sélectionnez l'élément le plus bas, et appuyez sur **▼** pour passer sur le second écran.



**6** Appuyez sur **▶**.

- Selon la rubrique, son réglage peut ne pas apparaître ou être affiché d'une manière différente.



**7** Appuyez sur **▲/▼** pour sélectionner [👤].



**8** Appuyez sur [MENU/SET] pour valider.



**9** Appuyez sur [MENU/SET] pour fermer le menu.

## Utilisation du menu rapide

En utilisant le menu rapide, certains réglages du menu peuvent être facilement trouvés.

- Certaines rubriques du menu ne peuvent pas être sélectionnées par les modes.

**1** Appuyez et tenez la manette en mode enregistrement jusqu'à ce que [Q.MENU] soit affiché.

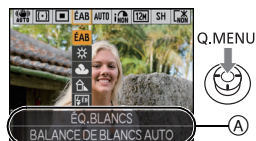

**2** Appuyez sur ▲/▼/◀/▶ pour sélectionner la rubrique du menu et le réglage puis appuyez sur [MENU/SET] pour fermer le menu.

Ⓐ Les éléments à être réglés et la configuration sont affichés.

- Vous pouvez régler les éléments suivants en détail en appuyant sur [DISPLAY].  
[ÉQ.BLANCS] (P133)/[MODE AF] (P136)/[STABILISAT.] (P145)

Effectuez ces réglages si vous en avez besoin.

## À propos du menu de configuration



[RÉGL.HORL.], [ÉCONOMIE] et [PRÉV.AUTO] sont des éléments importants. Vérifiez leur configuration avant de les utiliser.

• En mode auto intelligent, seuls [RÉGL.HORL.], [HEURE MOND.], [BIP], [LANGUE] et [DÉMO. STAB] (P38) peuvent être configurés.

**Pour plus de détails sur la manière de sélectionner les réglages du menu [CONFIG.], référez-vous à la P27.**

 [RÉGL.HORL.]	Paramétrage de l'horodateur.
--	------------------------------

















• Référez-vous à la P24 pour plus de détails.

 [HEURE MOND.]	Sélectionnez l'heure de votre lieu d'habitation et celle du lieu de destination du voyage.	
	 [ARRIVÉE]: Lieu de destination	 [DÉPART]: Votre lieu d'habitation

• Référez-vous à la P127 pour avoir des détails.

 [DATE VOYAGE]	Configurez la date de départ et celle de retour des vacances.	
	[CONF. VOYAGE] [NON]/[RÉG.]	[LIEU] [NON]/[RÉG.]

• Référez-vous à la P124 pour avoir des détails.

 [BIP]	Ceci vous permet de régler le bip et le son de l'obturateur.	
	 [NIVEAU BIP]:  (Muet)  (Bas)  (Élevé)	 [VOL. OBTURAT.]:  (Muet)  (Bas)  (Élevé)
	 [TONALITÉ BIP]:  /  / 	 [TON OBTURAT.]:  /  / 

 <b>[VOLUME]</b>	Réglez le volume des haut-parleurs pour chacun des 7 niveaux.
---	---

- Si vous branchez l'appareil photo à un téléviseur, le volume des haut-parleurs de ce dernier ne changera pas.

<b>CY [MÉM. RÉG. PERS]</b>	Un maximum de 3 paramétrages appareil actuels peut être enregistré comme paramétrages personnalisés. (Seulement mode d'enregistrement)
----------------------------	---

- Référez-vous à la [P88](#) pour avoir des détails.

 <b>[RÉG. TOUCHE Fn]</b>	Assignez le menu du mode [ENR.] à la touche ▼. Il est utile d'enregistrer le menu du mode [ENR.] qui est souvent utilisé.
	<b>[PRÉVISUALI.]/[SENSIBILITÉ]/[ÉQ. BLANCS]/ [MODE DE MÉS.]/[MODE AF]/[EXPOSITION I.]</b>

- Fixé sur [PRÉVISUALI.] en mode scène avancée ou en mode scène.
- Référez-vous à la [P56](#) pour avoir de détails sur la prévisualisation.
- Référez-vous à la [P129](#) pour plus de détails sur le menu du mode [ENR.].

 <b>[MONITEUR/ VISEUR]</b>	Vous pouvez ajuster la luminosité du moniteur ou du viseur sur 7 degrés.
---	--

 <b>[MODE LCD]</b>	Cette configuration de menu rend plus facile la vision de l'écran ACL lorsque vous êtes dans des endroits très éclairés.
	<p><b>[NON]</b>   <b>[LUMI. LCD AUTO]:</b>          La luminosité est ajustée automatiquement selon la lumière qui est autour de l'appareil photo.</p> <p> <b>[ACCENTU. ACL]:</b>          L'écran ACL devient plus brillant et plus facile à voir, même en prenant des photos en plein air.</p>

- La luminosité des images affichées sur l'écran ACL est augmentée ce qui fait que certains sujets peuvent apparaître différents de la réalité. Cependant, cela n'affecte pas les images enregistrées.
- L'écran ACL revient automatiquement à la luminosité normale après 30 secondes en enregistrant en mode accentuation de la luminosité de l'ACL. Appuyez sur n'importe quelle touche pour éclairer à nouveau l'écran ACL.
- Si l'écran est difficile à voir parce que la lumière du soleil, etc. s'y reflète, utilisez votre main ou tout autre objet pour bloquer la lumière.
- Le nombre d'images enregistrables diminue en mode accentuation ACL auto et en mode accentuation ACL.
- [LUMI. LCD AUTO] ne peuvent pas être sélectionnés en mode lecture.

A/A [TAILLE AFFICH.]	Changez la taille de l'affichage de certains icônes et écrans de menu.
	[STANDARD]/[GRAND]

[GRILLE DE RÉF.]	Sélectionnez le modèle de la grille de référence affiché pour prendre des photos. Vous pouvez également choisir entre avoir ou ne pas avoir l'information d'enregistrement lorsque la grille de référence est affichée. (P60)	
	[INFO ENREG.]: [NON]/[OUI]	[MODÈLE]: [ ]/[ ]

- La configuration [MODÈLE] est fixée sur [ ] en mode auto intelligent.

[HISTOGRAMME]	Ceci vous permet d'afficher ou pas l'histogramme. (P63)
	[NON]/[OUI]

[ ] [ ] ZONE D'ENR.]	L'angle de vue de l'enregistrement de film peut être vérifié.
	[NON]/[OUI]

- L'affichage de l'image d'enregistrement de films n'est qu'approximatif.
- L'affichage de l'image d'enregistrement peut disparaître lorsqu'on zoome sur Télé en fonction du réglage de la taille des photos.
- Ceci ne peut pas être utilisé en mode Auto Intelligent.

[HL] [HAUTE LUMIÈRE]	Lorsque la fonction de prévisualisation automatique est activée ou lors de la visualisation, les zones blanches saturées apparaissent en clignotant en noir et blanc.
	[NON]/[OUI]

- S'il y a des zones saturées de blanc, nous vous conseillons de compenser l'exposition vers le côté négatif (P75) en vous référant à l'histogramme (P63) et de prendre à nouveau la photo. Il peut en résulter une meilleure qualité de l'image.

- Il se peut qu'il y ait des zones blanches saturées si la distance entre l'appareil photo et le sujet est trop réduite lors de prises de vues avec le flash.

[OUI]

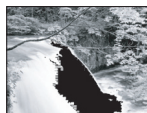

[NON]





- Si [HAUTE LUMIÈRE] est réglé sur [OUI] dans ce cas, ces zones blanches saturées apparaissent en clignotant en noir et blanc sur l'écran ACL.

- La mise en évidence ne fonctionne pas pendant la lecture mosaïque (P56), la recherche calendrier (P157), la lecture zoom (P56), ou la lecture de film (P156).



MPM <sub>Q</sub> [ASSISTAN.MF]	En mise au point manuelle, l'assistance à l'écran apparaît au centre de celui-ci pour faciliter la mise au point du sujet.
	<b>[NON]</b>
	<b>[MPM1]:</b> Le centre de l'écran est agrandi.
	<b>[MPM2]:</b> Le centre de l'écran est agrandi sur l'écran entier.

- Référez-vous à la [P83](#) pour avoir des détails.

ÉCO [ÉCONOMIE]	Vous pouvez préserver l'autonomie de la batterie en configurant ces menus. De plus, il éteindra l'écran ACL lorsqu'il n'est pas utilisé pour éviter le déchargement de la batterie.
	 <b>[ÉNERGIE]:</b> L'appareil photo s'éteint automatiquement s'il n'est pas utilisé durant le temps sélectionné dans ce réglage. <b>[NON]/[2MIN.]/[5MIN.]/[10MIN.]</b>
	 <b>[DESACT.AUTO]:</b> L'écran ACL est automatiquement éteint si l'appareil n'est pas utilisé durant la période sélectionnée dans la configuration. <b>[NON]/[15 S]/[30 S]</b>

- Appuyez à mi-course sur le déclencheur ou mettez l'appareil hors et en marche pour annuler [ÉNERGIE].
- [ÉNERGIE] est réglé sur [5MIN.] en mode auto intelligent.
- [ÉNERGIE] est fixé à [2MIN.] lorsque [DESACT.AUTO] est réglé sur [15 S] ou [30 S].
- Appuyez sur n'importe quelle touche pour revenir sur l'écran ACL.
- [DESACT.AUTO] ne fonctionne pas pendant l'utilisation du menu ou du zoom de lecture.
- [ÉNERGIE] ne fonctionne pas dans les cas suivants.
  - En utilisant l'adaptateur secteur
  - En connectant un ordinateur ou une imprimante
  - En enregistrant ou en visionnant des films
  - Pendant un diaporama
  - [DÉMO AUTO]
- [DESACT.AUTO] ne fonctionne pas dans les cas suivants.
  - En utilisant l'adaptateur secteur
  - En connectant un ordinateur ou une imprimante
  - Pendant que le retardateur est sélectionné
  - En enregistrant ou en visionnant des films
  - Pendant un diaporama
  - Pendant que l'écran du menu est affiché
  - [DÉMO AUTO]

 <b>[LECT. SUR LCD]</b>	<p>Si vous sélectionnez le Viseur en mode enregistrement, l'affichage commutera automatiquement vers l'écran ACL pour prévisualiser ou visionner les images.</p> <p><b>[NON]/[OUI]</b></p>
--	--

- Référez-vous à la [P62](#) pour avoir des détails.

 <b>[PRÉV.AUTO]</b>	<p>Sélectionnez la durée pendant laquelle la photo est affichée après avoir été prise.</p> <p><b>[NON]</b>  <b>[1 S]</b>  <b>[2 S]</b></p> <p><b>[FIXE]:</b> Les photos sont affichées jusqu'à ce qu'une touche soit affichée.</p> <p><b>[ZOOM]:</b> La photo est affichée pendant 1 seconde puis agrandie 4× et affichée pendant 1 seconde de plus.</p>
--	--

- La fonction de prévisualisation automatique est activée indépendamment de son propre réglage en utilisant le bracketing auto ([P76](#))/bracketing couleur ([P77](#)), [RAFALE RAPIDE] ([P100](#)), [RAFALE FLASH] ([P101](#)) et [ENCADREMENT] ([P107](#)) en mode scène et mode rafale ([P78](#)). (Les images ne peuvent pas être agrandies).
- En mode auto intelligent, la fonction de prévisualisation auto est fixée sur [2 S].
- Si [HAUTE LUMIÈRE] ([P32](#)) est réglé sur [OUI], les zones saturées de blanc apparaissent en clignotant en noir et blanc si la fonction de prévisualisation automatique est activée.
- [PRÉV.AUTO] ne fonctionne pas avec l'enregistrement de film.

 <b>[REPRISE ZOOM]</b>	<p>Enregistre la position du zoom lorsque l'appareil photo est éteint.</p> <p><b>[NON]</b>  <b>[OUI]</b></p> <p>Il reviendra automatiquement sur la position du zoom effective lorsque l'alimentation a été mise sur [NON], la prochaine fois que vous remettrez l'alimentation sur [OUI].</p>
--	--





- La position de mise au point ne sera pas enregistrée.

 <b>[RENUM.FICHER]</b>	<p>Restaurez les numéros de fichier du prochain enregistrement sur 0001.</p>
---	--

- Le numéro de dossier est mis à jour et le numéro du premier fichier est 0001. ([P183](#))
- Un numéro de dossier entre 100 et 999 peut être assigné. Lorsque le numéro de dossier arrive à 999, il ne peut pas être remis à zéro. Nous vous conseillons de formater la carte ([P37](#)) après avoir sauvegardé les données sur un ordinateur ou un autre appareil.
- Pour réinitialiser le numéro de dossier à 100, formatez d'abord la mémoire interne ou la carte, puis utilisez cette fonction pour restaurer le numéro de fichier. Un écran de réinitialisation de numéro de dossier apparaîtra alors. Sélectionnez [OUI] pour réinitialiser le numéro de dossier.

 <b>[RESTAURER]</b>	Les paramètres dans [ENR.] ou dans le menu [CONFIG.] sont restaurés aux paramètres par défaut.
--	--

- Lorsque le réglage [RESTAURER] est sélectionné pendant l'enregistrement, l'opération qui réinitialise l'objectif est effectuée en même temps. Vous entendrez le bruit de fonctionnement provenant de l'objectif mais cela est normal et n'est le signe d'aucun mauvais fonctionnement.
- Si la configuration du mode [ENR.] est réinitialisée, les données enregistrées avec [REC. VISAGE] le seront elles aussi.
- Lorsque la configuration du menu [CONFIG.] est réinitialisée, les configurations suivantes sont également réinitialisées. De plus, [ROTATION AFF] (P165) est réglé sur [OUI], et [MES FAVORIS] (P166) est réglé sur [NON] dans le menu du mode [LECT.].
  - Le réglage de la date d'anniversaire et du nom pour [BÉBÉ1]/[BÉBÉ2] (P98) et [ANIMAL DOMES.] (P99) en mode scène.
  - La configuration de [DATE VOYAGE] (P124). (Date de départ, date de retour, arrivée)
  - La configuration de [HEURE MOND.] (P127).
  - La configuration de [MÉM. RÉG. PERS] (P88).
  - Position mémorisée dans [REPRISE ZOOM]/[REPRISE MENU].
- Le numéro de dossier et le réglage de l'heure ne sont pas changés.

 <b>[MODE USB]</b>	Sélectionnez le système de communication USB avant ou après avoir connecté l'appareil photo à votre ordinateur ou à l'imprimante à l'aide du câble USB (fourni).
	<p> <b>[SÉLECT.CONNEX.]</b>: Choisissez entre [PC] et [PictBridge(PTP)] si vous connectez l'appareil photo à un ordinateur ou à une imprimante compatible avec PictBridge.</p> <p> <b>[PictBridge(PTP)]</b>: Réglez avant ou après la connexion à une imprimante compatible avec PictBridge.</p> <p> <b>[PC]</b>: Réglez après ou avant la connexion à un ordinateur.</p>

- Lorsque [PC] est sélectionné, l'appareil photo est connecté via le système de communication "USB Mass Storage" (mémoire de masse USB).
- Lorsque [PictBridge(PTP)] est sélectionné, l'appareil photo est connecté via le système de communication "PTP (Picture Transfer Protocol)".

 <b>[SORTIE VIDEO]</b>	Sélectionnez pour faire correspondre le système de télévision couleur de chaque pays. (Mode lecture uniquement)
	<p><b>[NTSC]</b>: La sortie vidéo est réglée sur le système NTSC.</p> <p><b>[PAL]</b>: La sortie vidéo est réglée sur le système PAL.</p>

- Ceci fonctionnera si le câble AV est connecté.

 <b>[FORMAT TV]</b>	Adaptez le format du téléviseur. (Mode visualisation seulement)
	<b>[16:9]</b> : Pour connecter un écran de télévision 16:9. <b>[4:3]</b> : Pour connecter un écran de télévision 4:3.

- Ceci fonctionnera si le câble AV est connecté.

 <b>[MODE HDMI]</b>	Réglez le format pour la sortie HDMI pour visionner sur un téléviseur haute-définition prenant en charge le HDMI connecté à cet appareil à l'aide du mini-câble HDMI (en option).
	<b>[AUTO]</b> : La résolution de sortie est automatiquement paramétrée sur les informations provenant du téléviseur connecté. <b>[1080i]</b> : La méthode d'interface à 1080 lignes de balayage est utilisée pour la sortie. <b>[720p]</b> : La méthode du balayage progressif à 720 lignes est utilisée pour la sortie. <b>[576p]<sup>*1</sup>/[480p]<sup>*2</sup></b> : La méthode progressive à 576 <sup>*1</sup> /480 <sup>*2</sup> lignes de balayage est utilisée pour la sortie.

\*1 Lorsque [SORTIE VIDEO] est réglé sur [PAL]

\*2 Lorsque [SORTIE VIDEO] est réglé sur [NTSC]

#### • Méthode entrelacée/méthode progressive



i= le balayage entrelacé balaie l'écran avec la moitié des lignes de balayage efficaces toutes les 1/50 de seconde, là où p= le balayage progressif est un signal d'image à densité élevée qui balaie l'écran avec toutes les lignes de balayages efficaces toutes les 1/50 de seconde.

La prise [HDMI] sur l'appareil est compatible avec la sortie haute définition [1080i]. Il est nécessaire d'avoir un téléviseur compatible pour visionner des images progressives et haute définition.

- Si les images ne sont pas sorties sur le téléviseur quand le paramétrage est [AUTO], faites correspondre avec le format d'image que votre téléviseur peut afficher, et sélectionner le nombre de lignes de balayage effectives. (Veuillez lire le mode d'emploi du téléviseur.)
- Cela fonctionne quand le mini-câble HDMI (option) est connecté.
- Voir P174 pour plus de détails.

 <b>[VIERA Link]</b>	<p>Avec cette configuration, cet appareil peut être commandé par la télécommande du VIERA en couplant automatiquement cet appareil avec un équipement compatible VIERA Link en utilisant le mini câble HDMI (en option).</p>
	<p><b>[NON]</b> L'opération est effectuée à l'aide des touches de cet appareil.</p> <p><b>[OUI]:</b> Le fonctionnement de la télécommande de l'équipement compatible VIERA Link est activé. (Toutes les opérations ne sont pas possibles) Le fonctionnement des boutons de l'appareil principal est limité.</p>

- Cela fonctionne quand le mini-câble HDMI (option) est connecté.
- Voir [P176](#) pour plus de détails.

 <b>[MENU SCÈNE]</b>	<p>Paramétrez l'écran qui est affiché quand le cadran mode est sur  et <b>SCN</b>.</p>
	<p><b>[NON]:</b> L'écran d'enregistrement du mode scène avancé en cours de sélection (<a href="#">P90</a>) ou du mode scène (<a href="#">P95</a>) apparaît.</p> <p><b>[AUTO]:</b> L'écran du mode scène avancé ou du menu du mode scène apparaît.</p>

 <b>[REPRISE MENU]</b>	<p>La dernière position menu effectuée est sauvegardée même si l'appareil est éteint.</p>
	<p><b>[NON]/[OUI]</b></p>

 <b>[AFF. VERSION]</b>	<p>Il est possible de vérifier la version du firmware de l'appareil photo.</p>
--	--

 <b>[FORMATER]</b>	<p>La mémoire interne ou la carte est formatée. <b>Le formatage supprime définitivement toutes les données de votre carte mémoire. Assurez-vous que toutes les images et tous les films sont sauvegardés quelque part avant d'utiliser cette option.</b></p>
--	--

- Utilisez une batterie suffisamment chargée ou l'adaptateur secteur (en option) pour formater. N'éteignez pas l'appareil photo pendant le formatage.
- Si une carte est installée, seule celle-ci est formatée. Pour formater la mémoire interne, retirez la carte.
- Si la carte a été formatée par un ordinateur ou par un autre appareil, formatez-la à nouveau avec l'appareil photo.
- Le formatage de la mémoire interne peut prendre plus de temps que la carte mémoire.
- Si vous ne pouvez pas formater, contactez votre revendeur ou le service après-vente le plus proche.

 [LANGUE]	Réglez la langue affichée à l'écran.
--	--------------------------------------

- Si vous choisissez par erreur une autre langue, sélectionnez  à partir des icônes de menu pour sélectionner la langue désirée.

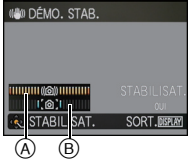
DÉMO [MODE DÉMO]	Affiche la quantité de vacillements détectée par l'appareil ((DÉMO. STAB)) Les caractéristiques de l'appareil photo sont affichées comme montrées dans le diaporama. ((DÉMO AUTO))
	<p><b>[DÉMO. STAB]</b></p> <p>           (A) Quantité de vacillements            (B) Quantité de vacillements après correction         </p> <div data-bbox="720 313 922 487" style="text-align: right;">  </div> <p><b>[DÉMO AUTO]:</b>  <b>[NON]</b>  <b>[OUI]</b></p>

- La fonction de stabilisation commute entre [OUI] et [NON] chaque fois que [MENU/SET] est pressé durant la [DÉMO. STAB].
- En Mode Visualisation, [DÉMO. STAB] ne peut pas être affiché.
- Appuyez sur [DISPLAY] pour fermer [DÉMO. STAB].
- [DÉMO. STAB] est approximatif.
- [DÉMO AUTO] ne peut pas être visualisé sur un téléviseur même en mode lecture.
- Vous pouvez également afficher [DÉMO. STAB] en utilisant le menu rapide. (P29)
- Appuyez sur [MENU/SET] pour fermer [DÉMO AUTO].

## Changement de mode

## Pour sélectionner le mode [ENR.], et enregistrer des photos ou des films

### 1 Mettez l'appareil photo en marche.

(A) Commutateur de sélection [ENR.]/[LECT.]

- Le témoin d'alimentation ② s'allume lorsque vous allumez cet appareil ①.

### 2 Faites glisser le commutateur de sélection [ENR.]/[LECT.] sur [📷].

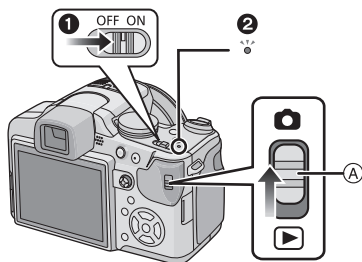

### 3 Changement de mode en tournant la molette de sélection.

Alignez le mode désiré avec la partie

(B).

- Tournez la molette de sélection doucement et avec précision pour l'ajuster sur chaque mode. (La molette de sélection tourne à 360°)

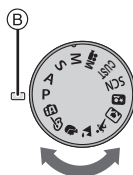

## ■ Fonctions de base

### **Mode auto intelligent (P43)**

Les sujets sont enregistrés en utilisant automatiquement les réglages par l'appareil photo.

### **Programme mode EA (P48)**

Les sujets sont enregistrés en utilisant vos propres réglages.

## ■ Sélections avancées

### **Réglage automatique de l'exposition à priorité d'ouverture (P80)**

La vitesse d'obturation est automatiquement déterminée par la valeur d'ouverture que vous avez réglée.

### **Réglage automatique de l'exposition à priorité d'obturation (P80)**

La valeur d'ouverture est automatiquement déterminée par la vitesse d'obturation que vous avez réglée.

### **Mode exposition manuelle (P81)**

L'exposition est ajustée par la valeur d'ouverture et la vitesse d'obturation qui ont été manuellement ajustés.

### **Mode création de film (P115)**

Enregistre un film avec des réglages manuels.

### **Mode personnalisé (P89)**

Dans ce mode, l'appareil réutilise les paramètres programmés au préalable.

### **Mode scène (P95)**

Ceci vous permet de prendre des photos qui correspondent à la scène qui doit être enregistrée.

### **Mon mode couleur (P86)**

Contrôlez facilement la couleur de la lumière, la luminosité et la vivacité des couleurs quand la photo est prise.



## ■ Mode Scène Avancé

### **Mode portrait (P91)**

Ce mode est idéal pour des photos de visages.

### **Mode paysage (P92)**

Ce mode convient parfaitement aux prises de vues de paysages.

### **Mode sports (P92)**

Utilisez ce mode pour prendre des photos d'événements sportifs, etc.

### **Mode gros plan (P93)**

Utilisez ce mode pour prendre en photo un sujet en gros plan.

### **Mode portrait nocturne (P94)**

Utilisez ce mode pour prendre des photos de scènes nocturnes ou de sujets avec un paysage nocturne en arrière-plan.

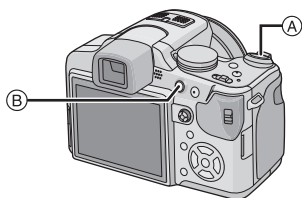

- (A) Déclencheur  
(B) Touche film

## Prendre la photo

- 1 Appuyez à mi-course sur le déclencheur pour effectuer la mise au point.
- 2 Appuyez à fond sur le déclencheur (poussez-le plus loin), et prenez la photo.



■ Pour plus de détails, référez-vous aux explications de chaque mode d'enregistrement.

## Enregistrement du film

- 1 Appuyez sur la touche film pour démarrer l'enregistrement.
- 2 Appuyez de nouveau sur la touche film pour arrêter l'enregistrement.



- Le son s'éteindra lorsqu'on appuie sur le bouton film indiquant le départ/arrêt de l'enregistrement du film.  
Le volume du son peut être réglé sur [NIVEAU BIP] (P30).

■ L'enregistrement de film adapté à chaque mode est possible. Pour plus de détails, référez-vous à la section "Pour enregistrer des films" (P108).

### ■ Conseils pour prendre de bonnes photos

(A) Lampe d'assistance AF

- Maintenez l'appareil photo délicatement entre vos deux mains, tenez vos bras immobiles sur les côtés et tenez-vous debout, les pieds légèrement écartés.
- Faites attention de ne pas bouger l'appareil photo en appuyant sur le déclencheur.
- Ne couvrez pas le flash ou la lampe d'assistance pour la mise au point automatique avec vos doigts ou d'autres objets.
- Ne touchez pas l'avant de l'objectif.
- En prenant des photos, assurez-vous que vos pieds sont stables et qu'il n'y a pas de risques de collisions avec une autre personne, un objet etc.

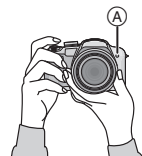

Mode [ENR.]: 

## Prendre des photos en utilisant la fonction automatique

### (Mode Auto Intelligent)

L'appareil photo sélectionnera le réglage le plus approprié pour correspondre au sujet et aux conditions d'enregistrement donc nous conseillons ce mode pour les débutants ou pour ceux qui ne veulent pas utiliser les réglages et qui veulent prendre des photos facilement.

Les fonctions suivantes sont activées automatiquement.

- Détection de scène/[STABILISAT.]/[ISO INTELLIGENT]/Détection de visage/[MPA RAPIDE]/[EXPOSITION I.] (Exposition intelligente)/Correction numérique yeux-rouges/Compensation du contre-jour

**1** Faites glisser le commutateur de sélection [ENR.]/[LECT.] sur .

**2** Réglez la molette de sélection du mode sur .

**3** Appuyez à mi-course sur le déclencheur pour effectuer la mise au point.

- L'indicateur de mise au point ① (vert) s'allume lorsque le sujet est mis au point.
- La zone MPA ② est affichée autour du visage du sujet grâce à la fonction de détection des visages. Dans d'autres cas, elle est affichée à l'endroit où est faite la mise au point.
- La plage de mise au point est de 1 cm (grand-angle)/1 m (téléobjectif) à ∞.
- La distance maximale du gros-plan (la plus courte distance à laquelle le sujet peut être photographié) est différente selon l'agrandissement du zoom.

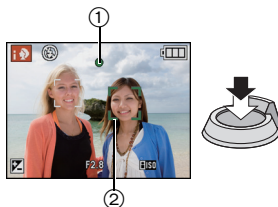

**4** Appuyez à fond sur le déclencheur (poussez-le plus loin), et prenez la photo.

- L'indicateur d'accès (P22) s'allume en rouge lorsque les images sont en train d'être enregistrées sur la mémoire interne (ou sur la carte).



#### ■ Pour prendre des photos en utilisant le flash (P64)

• Ouvrez le flash si le flash doit être utilisé. (P64)

- [iA], [iA⊙], [iS⊙] ou [iS] apparaîtra selon le type et la luminosité du sujet.
- Lorsque [iA⊙] ou [iS⊙] est réglé, la correction numérique des yeux-rouges est possible.
- La vitesse d'obturation ralentira lorsqu'on utilise [iS⊙] ou [iS].







#### ■ Pour prendre des photos en utilisant le zoom (P52)

#### ■ Pour enregistrer des films (P108)









■ Pour prendre des photos en utilisant la fonction de reconnaissance faciale (qui sauvegarde les visages des sujets fréquents avec des informations comme leur nom et leur date d'anniversaire) (P117)

## Détection de scène

Lorsque l'appareil photo détecte la scène optimale, l'icône de la scène concernée est affichée en bleu pendant 2 secondes, après quoi sa couleur change pour redevenir rouge.

 →	 [i-PORTRAIT]
	 [i-PAYSAGE]
	 [i-MACRO]
	 [i-PORTRAIT NOCT.]
	 [i-PAYSAGE NOCT.]
	 [i-BÉBÉ]*

• Uniquement lorsque [] est sélectionné

- [] est sélectionné si aucune des scènes n'est applicable, et les réglages standards sont sélectionnés.
- Lorsque [], [] ou [] est sélectionné, l'appareil photo détecte automatiquement le visage d'une personne, et il ajustera la mise au point et l'exposition. (**Détection visage**) (P137)
- Si un trépied est utilisé, par exemple, et que l'appareil photo a jugé que les secousses étaient minimales lorsque le mode scène a été identifié comme [], la vitesse d'obturation sera réglée à un maximum de 8 secondes. Prenez soin de ne pas bouger l'appareil photo en prenant des photos.
- Si [REC. VISAGE] est réglé sur [OUI], et qu'un visage ressemblant à un visage enregistré est détecté, [R] s'affiche en haut à droite de [], [] et [].
- \* Lorsque [REC. VISAGE] est réglée sur [OUI], [] sera affiché pour la date d'anniversaire des visages enregistrés déjà validés uniquement si le visage d'un enfant de 3 ans ou moins est détecté.

### Note

- À cause des conditions citées ci-dessous, une scène différente peut être détectée pour le même sujet.
  - Conditions du sujet: Lorsque le visage est lumineux ou sombre, La taille du sujet, La distance du sujet, Le contraste du sujet, Lorsque le sujet se déplace
  - Conditions d'enregistrement: Coucher de soleil, Aube, Conditions de faible luminosité, Quand l'appareil bouge, Quand le zoom est utilisé
- Pour prendre des photos dans une scène voulue, nous vous conseillons d'utiliser le mode d'enregistrement approprié.
- **La correction du contre-jour**  
Le contre-jour se réfère à une lumière émise à l'arrière du sujet.  
Dans ce cas, le sujet deviendra sombre ainsi cette fonction corrige le contre-jour en éclairant automatiquement l'image entière.

## Fonction suivi MPA

Il est possible de régler la mise au point sur le sujet spécifié. La mise au point suivra le sujet automatiquement même s'il se déplace.

### 1 Appuyez sur [FOCUS].

- [F1] est affiché en haut et à gauche de l'écran.
- Le collimateur AF s'affiche dans le centre de l'écran.
- Appuyez de nouveau sur la touche [FOCUS] pour annuler.



### 2 Amenez le sujet dans le cadre du suivi MPA, et appuyez sur [AF/AE LOCK] pour verrouiller le sujet.

- Le cadre du suivi MPA deviendra jaune.
- Une scène optimale pour le sujet spécifié sera choisie.
- Appuyez sur la touche [FOCUS] pour annuler.



### Note

- La [REC. VISAGE] ne sera pas utilisée pendant le suivi MPA.
- Veuillez lire la Note concernant le suivi MPA à la [P138](#).

## Configuration du mode auto intelligent

- Seules les fonctions suivantes peuvent être sélectionnées dans ce mode.

### Menu du mode [ENR.]

– [FORMAT IMAG]\*<sup>1</sup> (P129)/[EFFET COUL.]\*<sup>1</sup> (P144)/[REC. VISAGE] (P117)

- \*1 Les réglages qui peuvent être sélectionnés sont différents de ceux qui peuvent l'être quand d'autres modes [ENR.] sont utilisés.

### Menu du mode [IMAGE ANIMÉE]







– [MODE ENR.] (P112)/[QUALITÉ ENR.]\*<sup>2</sup> (P112)

- \*2 Les réglages qui peuvent être sélectionnés sont différents de ceux qui peuvent l'être quand d'autres modes [ENR.] sont utilisés.

### Menu [CONFIG.]

– [RÉGL.HORL.]/[HEURE MOND.]/[BIP]/[LANGUE]/[DÉMO. STAB]

- La configuration des rubriques suivantes est établie.

Rubrique	Configuration
[RÉG. TOUCHE Fn] (P31)	
[GRILLE DE RÉF.] (P32)	 ([INFO ENREG.]: [NON])
[ÉCONOMIE] ([ÉNERGIE]) (P33)	[5MIN.]
[PRÉV.AUTO] (P34)	[2 S]
[QUALITÉ] (P130)	
[ISO INTELLIGENT] (P131)	[OUI] (La sensibilité ISO maximale: [ISO1600])
[RÉG. LIMITE ISO] (P132)	1600
[ÉQ.BLANCS] (P133)	[ÉAB]
[MODE AF] (P136)	 (Réglez sur  lorsque aucun visage ne peut être détecté)
[PRÉ MPA] (P140)	
[MODE DE MES.] (P142)	
[EXPOSITION I.] (P142)	[STANDARD]
[STABILISAT.] (P145)	AUTO* <sup>3</sup>
[LAMPE ASS. AF] (P146)	[OUI]
[SYNCHRO FLASH] (P147)	[1ER]
[SANS YEUX R.] (P147)	[OUI]
[MPA CONTINU] (P150)	[OUI]
[VENT COUPÉ] (P150)	[NON]

\*3 Fixez sur [MODE 1] pendant l'enregistrement d'un film

- Les fonctions suivantes ne peuvent pas être utilisées.
  - [DEACT.AUTO]/Bracketing auto/Bracketing couleur/Ajustement de la sortie du flash/  
Ajustement fin de la balance des blancs/[AF/AE]/[VIT. OBTU. MINI.]/[ZOOM NUM.]/  
[RÉGL.IMAGE]/[HISTOGRAMME]/Affichage hors cadre
- [CONVERSION] sur le Mode menu [ENR.] et autres rubriques du menu [CONFIG.] peut également être réglé en mode tel que le Mode Programme EA. Ce qui est réglé se reflétera en Mode Auto Intelligent.

Mode [ENR.]: **P**

## Pour prendre des photos avec vos réglages favoris

(Programme mode EA)

L'appareil photo règle automatiquement la vitesse d'obturation et la valeur de l'ouverture selon la luminosité du sujet.

Vous pouvez prendre des photos avec une plus grande liberté en changeant les différents réglages du menu [ENR.].

### 1 Faites glisser le commutateur de sélection [ENR.]/[LECT.] sur [O].

- (A) Molette de sélection du mode
- (B) Commutateur de sélection [ENR.]/[LECT.]

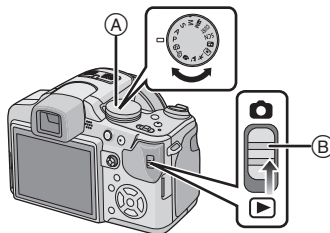

### 2 Réglez la molette de sélection du mode sur [P].

- Pour changer le réglage pendant la prise de vues, référez-vous au chapitre "Utilisation du menu du mode [ENR.]" (P129).

### 3 Dirigez la zone MPA sur l'endroit que vous désirez mettre au point.

### 4 Appuyez à mi-course sur le déclencheur pour effectuer la mise au point.

- La plage de mise au point est de 30 cm (grand-angle)/2 m (téléobjectif) à ∞.
- Si des photos doivent être prises en plan encore plus rapproché, référez-vous au chapitre "Prises de vues en gros plan" (P70).



### 5 Appuyez à fond sur le déclencheur déjà appuyé à mi-course pour prendre la photo.

- L'indicateur d'accès s'illumine (P22) en rouge lorsque les images sont en train d'être enregistrées sur la mémoire interne (ou la carte).



- Pour ajuster l'exposition et prendre des photos les fois où l'image apparaît trop sombre (P75)
- Pour ajuster la couleur et prendre des photos les fois où l'image apparaît trop rouge (P133)
- Pour enregistrer des films (P108)



## Mise au point

Dirigez la zone MPA sur le sujet, et appuyez à mi-course sur le déclencheur.

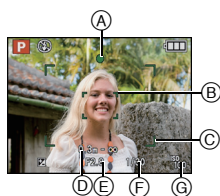

Mise au point	Lorsque le sujet est mis au point	Lorsque le sujet n'est pas mis au point
Indicateur de mise au point	Oui	Clignote
Zone de mise au point automatique	Blanc → Vert	Blanc → Rouge
Son*1	2 bips	4 bips

- (A) Indicateur de mise au point  
 (B) Zone de mise au point automatique (normale)  
 (C) Zone MPA (en utilisant le zoom numérique ou lorsqu'il fait sombre)  
 (D) Affichage de la portée de la distance d'enregistrement (en zoomant)  
 (E) Valeur de l'ouverture\*2  
 (F) Vitesse d'obturation\*2  
 (G) Sensibilité ISO

\*1 Le volume du son peut être réglé sur [VOL. OBTURAT.] (P30).

\*2 Si aucune exposition correcte ne peut être accomplie, elle sera affichée en rouge. (Toutefois, elle ne sera pas affichée en rouge si le flash est utilisé.)

### Lorsque le sujet n'est pas mis au point (comme lorsqu'il n'est pas le centre de la composition de la photo que vous désirez prendre)

- Dirigez la zone MPA sur le sujet, **et appuyez à mi-course sur le déclencheur** pour établir la mise au point et l'exposition.
- Appuyez et tenez le déclencheur appuyé à mi-course** tout en déplaçant l'appareil photo pour composer l'image.

• Vous pouvez réessayer plusieurs fois l'étape **1** avant d'appuyer à fond sur le déclencheur.

**Nous vous conseillons d'utiliser la fonction de détection du visage pour photographier des personnes. (P136)**



### ■ Sujet et condition d'enregistrement

#### avec lesquels il est difficile de faire la mise au point

- Sujets se déplaçant rapidement, sujets extrêmement lumineux ou sujets sans contraste
- Lorsque l'affichage de la portée de distance d'enregistrement est apparue en rouge.
- En enregistrant les sujets à travers une fenêtre ou près d'objets brillants
- Lorsqu'elle est sombre ou lorsqu'il y a des instabilités survincent
- Lorsque l'appareil photo est trop proche du sujet ou en prenant une photo de sujets qui sont proches et éloignés

## Prévention d'instabilité (l'appareil photo est secoué)

Lorsque l'alerte d'instabilité [Ⓜ] apparaît, utilisez le [STABILISAT.] (P145), un trépied ou le retardateur (P73).

- La vitesse d'obturation ralentira particulièrement dans les cas suivants. Gardez l'appareil photo immobile à partir du moment où le déclencheur est appuyé jusqu'à ce que l'image apparaisse à l'écran. Nous vous recommandons l'utilisation d'un trépied.
  - Synchro lente/Réduction yeux rouges
  - [PORTRAIT NOCT.] et [PAYSAGE NOCT.] dans le mode scène avancé (P90)
  - Dans les modes scène [FÊTE], [LUMIÈRE BOUGIE], [CIEL ÉTOILÉ] ou [FEU D'ARTIFICE] (P95)
  - Lorsque la vitesse d'obturation est ralentie dans [VIT. OBTU. MINI.]

## Fonction de détection du sens de l'appareil

Les images enregistrées avec l'appareil photo tenu verticalement sont visualisées verticalement (pivotées). (Uniquement lorsque [ROTATION AFF] (P165) est placé sur [OUI])

- La fonction de détection de direction peut ne pas fonctionner correctement si l'enregistrement est effectué avec l'appareil photo dirigé vers le haut ou le bas.
- Les images animées prises avec l'appareil photo tenu verticalement ne sont pas affichées verticalement.

## Agrandissez le point de mise au point (affichage du point de mise au point)

Cet appareil se souviendra du point de mise au point pendant l'enregistrement, et il peut être agrandi en prenant ce point comme centre.

### Appuyez sur [FOCUS] pendant la lecture d'image

- Le point de mise au point ne peut pas être le centre de l'agrandissement s'il se situe sur le bord de l'image.
- Référez-vous à "Utilisation du zoom de lecture" (P56) pour les opérations pendant le zoom.
- Elle reviendra à son agrandissement d'origine si [FOCUS] est de nouveau appuyé.
- Les images suivantes ne peuvent pas être agrandies car il n'y a pas de point de mise au point:
  - Les photos qui ont été prises sans mise au point
  - Les photos qui ont été prises avec une mise au point manuelle
  - Les photos qui ont été prises avec un appareil photo différent

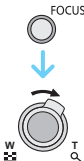

## Décalage de programme

En mode de programme AE, vous pouvez changer la valeur de l'ouverture et la vitesse d'obturation présélectionnés sans changement de l'exposition. Ceci est appelé décalage de programme.

Vous pouvez rendre l'arrière-plan plus flou en diminuant la valeur de l'ouverture ou enregistrer un sujet qui se déplace de façon plus dynamique par le ralentissement de la vitesse d'obturation en prenant une photo en mode programme AE.



(A)

- Appuyez à mi-course sur le déclencheur puis utilisez la manette pour activer le décalage de programme pendant que la valeur de l'ouverture et la vitesse d'obturation sont affichées à l'écran (environ 10 secondes).
- L'indicateur du décalage de programme (A) apparaît à l'écran lorsque le décalage est activé.
- Le décalage de programme est annulé si l'appareil photo est éteint ou si la manette est bougée vers le haut ou le bas jusqu'à ce que l'indicateur de décalage de programme disparaisse.

### ■ Exemple de décalage de programme

(A): Valeur de l'ouverture

(B): Vitesse d'obturation

① Quantité de décalage de programme

② Graphique du décalage de programme

③ Limite de décalage de programme

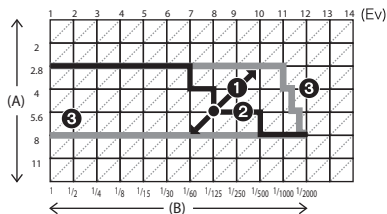

### Note

- Si l'exposition n'est pas adéquate lorsque le déclencheur est enfoncé à mi-course, l'affichage de valeur de l'ouverture et de la vitesse d'obturation passe au rouge.
- Le décalage de programme est annulé et l'appareil revient au mode de programme AE normal si plus de 10 secondes passent après l'activation du décalage de programme. Toutefois, le réglage du décalage de programme est mémorisé.
- Selon la luminosité du sujet, le décalage de programme peut ne pas être activé.

Mode [ENR.]: 

## Prises de vues avec zoom

### Utilisation du zoom optique/Utilisation du zoom optique étendu (EZ) Utilisation du zoom numérique

Vous pouvez zoomer vers l'avant pour rendre les objets et les gens plus proche ou zoomer en arrière pour prendre des paysages en grand-angle. Pour que les sujets apparaissent plus proches [maximum de 35,2×], ne réglez pas la taille de l'image au réglage le plus haut de chaque format (**4:3 / 3:2 / 16:9**).

Des niveaux d'agrandissement plus élevés sont possible si [ZOOM NUM.] est réglé sur [OUI] dans le menu [ENR.].

**Pour faire apparaître les sujets plus proches utilisez (téléobjectif)**

**Tournez le levier de zoom vers téléobjectif.**



**Pour faire apparaître les sujets plus éloignés utilisez (grand-angle)**

**Tournez le levier de zoom vers grand-angle.**



#### ■ Changement de la vitesse du zoom

Vous pouvez opérer le zoom sur 2 vitesses selon l'angle de rotation du levier du zoom. La vitesse du zoom ralentit lorsque l'angle de rotation est petit et augmente lorsque l'angle de rotation est large.

(A) Rapide

(B) Lent

(C) Levier du zoom

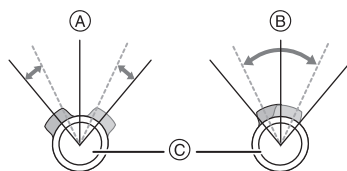

• La vitesse du zoom ne peut pas être changée en enregistrement de film (**P108**).



#### ■ Sauvegarde de la position du zoom (Reprise du zoom)

• Référez-vous à la **P34** pour avoir des détails.

## ■ Types de zoom

Caractéristique	Zoom optique	Zoom optique étendu (EZ)	Zoom numérique
Agrandissement maximum	18×	35,2× *	72× [zoom optique 18× inclus] 140× [zoom optique extra 35,2× inclus]
Qualité d'image	Aucune détérioration	Aucune détérioration	Plus l'agrandissement est élevé, plus grande est la détérioration.
Conditions	Aucune	[FORMAT IMAG] avec <b>[EZ]</b> (P129) est sélectionné.	[ZOOM NUM.] (P143) dans le menu [ENR.] est réglé sur [OU].
Affichage à l'écran		 A <b>[EZ]</b> est affiché.	 B La plage du zoom numérique est affichée.

• En utilisant la fonction zoom, une estimation de la plage de mise au point sera affichée avec la barre d'affichage du zoom. (Exemple: 0.3 m –∞)

\* Le niveau d'agrandissement est différent selon le réglage de la [FORMAT IMAG] et du [FORMAT].

## ■ Mécanisme du zoom optique étendu

Lorsque vous réglez la taille de l'image sur [3M] (3 millions de pixels), la zone DCC 12M (12,1 millions de pixels) est regroupée au centre de la zone 3M (3 millions de pixels) permettant ainsi une image avec un effet de zoom plus élevé.



### Note

- **Le zoom numérique ne peut pas être réglé lorsque [iA] a été sélectionné.**
- L'agrandissement du zoom indiqué est approximatif.
- "EZ" est l'abréviation de "Extra optical Zoom".
- Le zoom optique est placé sur grand-angle (1×) lorsque l'appareil photo est allumé. La position du zoom est la même que lorsque l'appareil photo a été éteint si la [REPRISE ZOOM] (P34) est réglée sur [OUI].
- Si vous utilisez la fonction zoom après avoir mis au point le sujet, mettez au point le sujet une nouvelle fois.
- Le barillet d'objectif s'étend et se rétracte selon la position du zoom. Attention à ne pas interrompre le mouvement du barillet d'objectif en tournant le levier de zoom.
- Lorsque vous tournez le levier de zoom, vous pouvez entendre certains sons provenant de l'appareil photo ou bien l'appareil photo peut vibrer. Il ne s'agit pas d'un mauvais fonctionnement.
- En utilisant le zoom numérique, le [STABILISAT.] peut ne pas être efficace.
- En utilisant le zoom numérique, nous vous recommandons d'utiliser un trépied et le retardateur (P73) pour prendre des photos.
- Le zoom optique étendu ne peut pas être utilisé dans les cas suivants.
  - En mode zoom macro
  - Dans [HAUTE SENS.], [RAFALE RAPIDE], [RAFALE FLASH], [PIN HOLE], [SABLAGE] et [ENCADREMENT] du mode scène
  - Pour enregistrer des films
  - Lorsque [QUALITÉ] est réglée sur [RAW] ou [RAW+JPEG]
- [ZOOM NUM.] ne peut pas être utilisé dans les cas suivants.
  - Dans [PORTRAIT INTÉRIEUR] dans [PORTRAIT]
  - Dans [SPORTS NORMAL], [SPORTS EXTÉRIEUR] et [SPORTS INTÉRIEUR] dans [SPORTS]
  - Dans [BÉBÉ1]/[BÉBÉ2], [ANIMAL DOMES.], [HAUTE SENS.], [RAFALE RAPIDE], [RAFALE FLASH], [PIN HOLE], [SABLAGE] ou [ENCADREMENT] du mode scène
  - Lorsque [ISO INTELLIGENT] est sélectionné
  - Lorsque [QUALITÉ] est réglée sur [RAW] ou [RAW+JPEG]

Mode [LECT.]: 

## Visualisation de photos ([LECT. NORMALE])

### 1 Faites glisser le commutateur de sélection [ENR.]/[LECT.] (A) sur .

- La lecture normale est réglée automatiquement dans les cas suivants.
  - Lorsque le mode a été changé de [ENR.] à [LECT.].
  - Lorsque l'appareil photo a été allumé alors que le sélecteur [ENR.]/[LECT.] était sur .

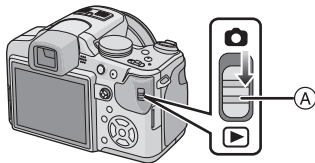

### 2 Appuyez sur pour sélectionner l'image.

- (A) Numéro de fichier
- (B) Numéro de l'image

 : Pour afficher l'image précédente

 : Pour afficher l'image suivante

- La vitesse de l'image qui va vers l'avant/arrière change selon l'état de la visualisation.

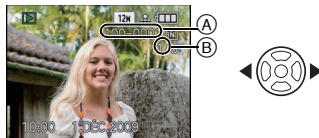





### ■ Avance rapide/marche arrière rapide

Maintenez   enfoncée pendant la lecture.

 : Marche arrière rapide

 : Avance rapide

- Le numéro de fichier (A) et le numéro de l'image (B) peuvent uniquement être changés un par un. Relâchez   lorsque le numéro de l'image désirée apparaît pour la visualiser.
- Si vous tenez appuyé  , le nombre d'images avancées/remises en arrière augmente.

## Validez la photo dans le mode [ENR.] (Prévisualisation)

Vous pouvez valider la photo en mode [ENR.]. Vous pouvez également vous déplacer entre les photos en utilisant ◀/▶, utiliser la lecture zoom (P56), ou supprimer les photos (P58).

- Sélectionnez [RÉG. TOUCHE Fn] dans le menu [CONFIG.] , puis appuyez sur ▶.**
- Appuyez sur ▲/▼ pour sélectionner [PRÉVISUALI.] , puis appuyez sur [MENU/SET].**

- Vous pouvez prévisualiser en appuyant sur ▼ dans le mode [ENR.] si elle est sélectionnée.

## Affichage des écrans multiples (Visualisation “mosaïque”)

### Tournez le levier de zoom vers [W] (W).

1 écran → 12 écrans → 30 écrans → Affichage de l'écran du calendrier (P157)

- (A) Le numéro de l'image sélectionnée et le nombre total d'images enregistrées

- Tournez le levier de zoom vers [Q] (T) pour revenir à l'écran précédent.
- Les images ne sont pas pivotées pour l'affichage.
- Les images affichées en utilisant [!] ne peuvent pas être lues.



### ■ Pour revenir à la visualisation normale

- Appuyez sur ▲/▼/◀/▶ pour sélectionner une image.**

- Une icône sera affichée selon l'image enregistrée et les réglages.

- Appuyez sur [MENU/SET].**

- L'image qui a été sélectionnée apparaîtra.

## Utilisation du zoom de lecture

### Tournez le levier de zoom vers [Q] (T).

1× → 2× → 4× → 8× → 16×

- Lorsque vous tournez le levier de zoom vers [W] (W) après l'agrandissement de l'image, l'agrandissement diminue.
- Lorsque vous changez l'agrandissement, l'indication de la position du zoom (A) apparaît pendant environ 1 seconde, et la position de la partie agrandie peut être déplacée en appuyant sur ▲/▼/◀/▶.
- Plus l'image est agrandie, plus la qualité d'image se dégrade.
- Lorsque vous déplacez la section à visualiser, la position du zoom est affichée pendant environ 1 seconde.
- Le point de mise au point sera agrandi si [FOCUS] est appuyé. (P50)
- Vous pouvez prévisualiser la prochaine photo en agrandissant la vue en appuyant sur ◀/▶ avec la manette.

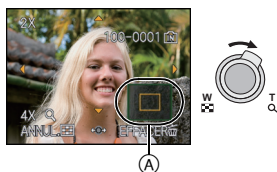



 **Note**

- Cet appareil photo fonctionne conformément aux normes du système de fichiers DCF "Design rule for Camera File system" établies par JEITA "Japan Electronics and Information Technology Industries Association" et avec Exif "Exchangeable Image File Format". Les fichiers qui ne sont pas compatibles avec la norme DCF ne peuvent pas être lus.
- Le barillet d'objectif se rétracte environ 15 secondes après le changement du mode [ENR.] au mode [LECT.].
- Vous pouvez également supprimer les informations d'enregistrement etc. de l'écran ACL/Visueur pendant la lecture zoom en appuyant sur [DISPLAY].
- Si vous désirez sauvegarder les images agrandies, utilisez la fonction de recadrage. (P163)
- La fonction de visualisation avec zoom pourrait ne pas fonctionner avec des images enregistrées sur un autre appareil.
- La lecture zoom n'est pas disponible pendant la lecture d'un film.

## En changeant le mode [LECT.]

- 1 Appuyez sur [MENU/SET] pendant la visualisation.**
- 2 Appuyez sur ►.**
- 3 Appuyez sur ▲/▼ pour sélectionner la rubrique, puis appuyez sur [MENU/SET].**



### [LECT. NORMALE] (P55)

Toutes les images sont visionnées.

### [DIAPORAMA] (P151)

Les images sont visionnées à la suite une de l'autre.

### [MODE LECT.] (P154)

La lecture de [IMAGE], [AVCHD Lite]<sup>\*1</sup>, ou [IMAGE ANIMÉE] peut être sélectionnée.

\*1 Il s'agit d'une caractéristique pour enregistrer et lire des images en haute définition.

### [LECT. PAR CAT.] (P154)

Les images groupées dans une catégorie sont visionnées.

### [LECT. FAV.] (P155)<sup>\*2</sup>

Vos images favorites sont visionnées.

\*2 [LECT. FAV.] n'est pas affiché si [MES FAVORIS] n'a pas été sélectionné.

Mode [LECT.]: 

## Effacement des images

**Une fois supprimées, les images ne peuvent plus être récupérées.**

- Les images de la mémoire interne ou de la carte, qui sont visionnées seront supprimées.

### Pour effacer une seule image

**1** Sélectionnez l'image à effacer, puis appuyez sur .

- (A) Touche [DISPLAY]
- (B) Touche 

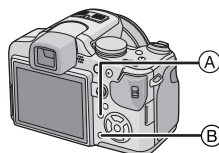

**2** Appuyez sur  pour sélectionner [OUI] puis appuyez sur [MENU/SET].



## Pour supprimer plusieurs images (jusqu'à 50) ou toutes les images

- 1 Appuyez sur [🗑️].
- 2 Appuyez sur ▲/▼ pour sélectionner [EFFACEM. MULTIPLE] ou [EFFACER TOUT], puis appuyez sur [MENU/SET].
  - [EFFACER TOUT] → l'étape 5.
- 3 Appuyez sur ▲/▼/◀/▶ pour sélectionner l'image, puis appuyez sur [DISPLAY] pour la définir. (Répétez cette étape.)
  - [🗑️] apparaît sur les images sélectionnées. Si [DISPLAY] est à nouveau appuyé, le réglage est annulé.
- 4 Appuyez sur [MENU/SET].
- 5 Appuyez sur ▲ pour sélectionner [OUI], puis appuyez sur [MENU/SET] pour valider.

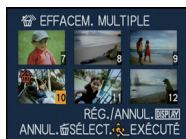

### ■ Lorsque [EFFACER TOUT] a été sélectionné avec le réglage [MES FAVORIS] (P166)

L'écran de sélection est de nouveau affiché. Sélectionnez [EFFACER TOUT] ou [TOUT EFFACER SAUF ★], appuyez sur ▲ pour sélectionner [OUI] et supprimez les images. ([TOUT EFFACER SAUF ★] ne peut pas être sélectionné si aucune image n'a été configurée comme favoris [MES FAVORIS].)

#### Note

- N'éteignez pas l'appareil photo pendant la suppression des images (pendant que [🗑️] est affiché). Utilisez une batterie suffisamment chargée ou l'adaptateur secteur (en option).
- Si vous appuyez sur [MENU/SET] pendant la suppression des images en utilisant [EFFACEM. MULTIPLE], [EFFACER TOUT] ou [TOUT EFFACER SAUF ★], la suppression s'arrêtera à mi-course.
- Selon le nombre d'images, la suppression peut prendre un certain temps.
- Si les images ne sont pas conformes à la norme DCF ou si elles sont protégées (P169), elles ne pourront pas être supprimées même si [EFFACER TOUT] ou [TOUT EFFACER SAUF ★] est sélectionné.

## A propos de l'écran ACL/Viseur

### ■ Changement écran ACL/Viseur

Appuyez sur [EVF/LCD] pour changer l'écran.

- Ⓐ Viseur
- Ⓑ Touche [EVF/LCD]
- Ⓒ Écran ACL

• Si l'écran ACL est allumé, le Viseur s'éteint (et vice versa).

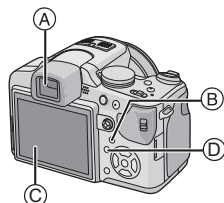

### ■ Sélection de l'écran à utiliser

Appuyez sur [DISPLAY] pour changer l'affichage.

- Ⓓ Touche [DISPLAY]

• Lorsque le menu d'écran apparaît, la touche [DISPLAY] n'est pas activée. Lorsque le zoom de lecture est activé (P56), pendant la lecture de films (P156) et de diaporama (P151), vous pouvez seulement sélectionner "Affichage normal" (Ⓧ) ou "Aucun affichage" (Ⓦ).

### En mode enregistrement

- Ⓔ Affichage normal \*1, 2
- Ⓧ Affichage normal \*1, 2
- Ⓦ Pas d'affichage
- Ⓨ Aucun affichage (grille de référence pour l'enregistrement) \*1, 3
- Ⓩ Affichage hors cadre \*4

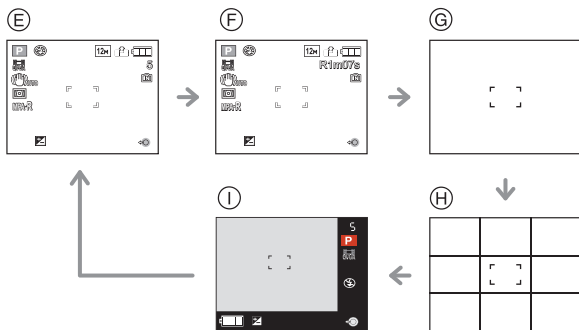

## En mode enregistrement et visualisation

- Ⓝ Affichage normal
- Ⓚ Affichage avec indications d'enregistrement\*1
- Ⓛ Aucun affichage

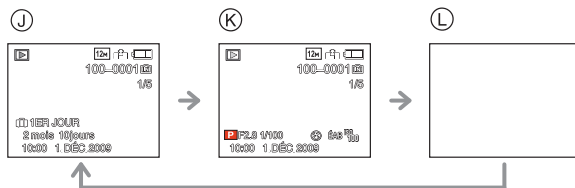

\*1 Si [HISTOGRAMME] dans le menu [CONFIG.] est réglé sur [OUI], l'histogramme sera affiché.

\*2 Il commutera entre la durée d'enregistrement disponible et le nombre d'images enregistrables.

\*3 Sélectionnez le modèle de la grille de référence affichée en réglant [GRILLE DE RÉF.] dans le menu [CONFIG.]. Vous pouvez également choisir entre avoir ou ne pas avoir l'information d'enregistrement affichée lorsque la grille de référence est affichée.

\*4 Lorsque le nombre d'images restantes est supérieur à 1000 ou lorsque la durée restante pour l'enregistrement de films est de plus de 1000 secondes, [+999] est affiché.

### Note

- Dans le mode scène [PORTRAIT NOCT.] (P94), [CIEL ÉTOILÉ] et [FEU D'ARTIFICE] (P95), la grille de référence est grise.
- Dans [ENCADREMENT] du Mode Scène, la grille de référence n'est pas affichée. (P107)

### Affichage hors cadre

Les indications d'enregistrement sont affichées au bas et le coin inférieur droit de l'écran. Vous pouvez donc concentrer sur la prise de vues du sujet sans être encombré par l'information apparaissant à l'écran.

### Réglage de la dioptrie

Ajustez la dioptrie qui convient à votre vision de façon à voir nettement dans le viseur.

- Appuyez sur la touche [EVF/LCD] pour allumer le viseur.

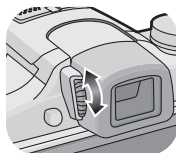

Regardez l'affichage dans le viseur et tournez la molette de réglage de la dioptrie jusqu'à ce que l'écran soit le plus net possible.

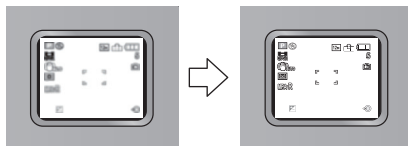

## ■ Priorité écran

Lorsque [LECT. SUR LCD] est placé sur [OUI] dans le menu [CONFIG.] (P34), L'écran ACL s'allume dans les cas suivants.



Vous pouvez économiser le temps que cela prendrait pour commuter vers l'écran ACL même en utilisant le viseur pour enregistrer.

- En allant du mode enregistrement vers le mode lecture.
- En prévisualisant les photos.
- En allumant l'appareil photo en mode visualisation.

## ■ Grille de référence pour l'enregistrement

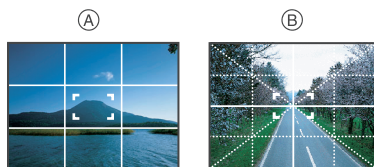
Lorsque le sujet est aligné sur les lignes horizontales et verticales de la grille de référence ou sur l'intersection de celles-ci, la taille, l'angle et l'équilibre du sujet sont mis en évidence.



- Ⓐ : Ceci est utilisé pour diviser la totalité de l'écran en 3×3 pour prendre des photos avec une composition bien équilibrée.
- Ⓑ : Ceci est utilisé si vous désirez que le sujet soit positionné exactement au centre de l'écran.

## ■ A propos de l'histogramme

Un histogramme est un graphique qui affiche la luminosité le long de l'axe horizontal (noir à blanc) et le nombre de pixels à chaque niveau de luminosité sur l'axe vertical. Il vous permet de vérifier facilement l'exposition d'une image.

### Exemples d'histogramme

- ① Correctement exposée
  - ② Sous-exposée
  - ③ Surexposée
- \* Histogramme

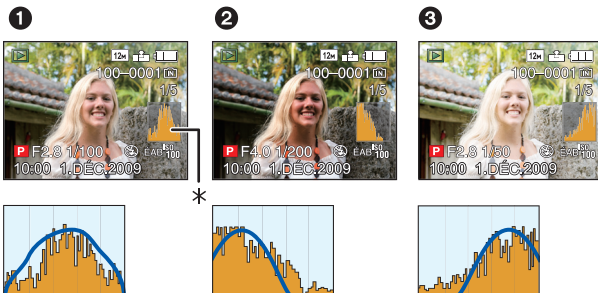

### Note

- Lorsque l'image enregistrée et l'histogramme ne correspondent pas entre eux sous les conditions suivantes, l'histogramme est affiché en orange.
  - Lorsque l'assistance de l'exposition manuelle est différente de  $[\pm 0EV]$  pendant la correction de l'exposition ou en mode exposition manuelle
  - Lorsque le flash est activé
  - Dans le mode scène [CIEL ÉTOILÉ] ou [FEU D'ARTIFICE] (P95)
  - Lorsque le flash est fermé
    - Lorsque la luminosité de l'écran n'est pas correctement affichée dans les endroits sombres
    - Lorsque l'exposition n'est pas correctement ajustée
- L'histogramme en mode enregistrement est approximatif.
- Les histogrammes d'enregistrement et de lecture peuvent différer.
- L'histogramme de l'appareil peut différer de ceux des logiciels de traitement d'image des ordinateurs, etc.
- Les histogrammes ne sont pas affichés dans les cas suivants.
  - Mode Auto Intelligent
  - Visualisation "mosaïque"
  - En [ENCADREMENT] du mode scène
  - Enregistrer des films
  - Visualisation avec fonction zoom
  - Recherche de calendrier
  - Lorsque le câble HDMI est connecté

Mode [ENR.]: **IA PASM** CUST SCN 

## Prises de vues en utilisant le flash incorporé

**A** Pour ouvrir le flash  
Appuyez sur la touche d'ouverture du flash.

**B** Pour fermer le flash  
Appuyez sur le flash jusqu'à ce qu'il clique.

- Assurez-vous de fermer le flash lorsque celui-ci n'est pas en cours d'utilisation.
- Le réglage du flash est fixé sur [⚡] lorsque le flash est fermé.

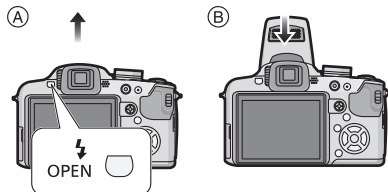

### Sélection du réglage du flash approprié

Réglez le flash pour qu'il corresponde à l'enregistrement.  
• Ouvrez le flash.

**1** Appuyez sur ► [⚡].

**2** Appuyez sur ▲/▼ pour sélectionner un mode.

- Vous pouvez également appuyer sur ► [⚡] pour sélectionner.
- Pour des informations à propos des réglages du flash qui peuvent être sélectionnés, référez-vous à "Réglages de flash disponibles en mode enregistrement". (P66)



**3** Appuyez sur [MENU/SET].

- Vous pouvez également appuyer à mi-course sur le déclencheur pour finir.
- L'écran de menu disparaît après environ 5 secondes. À ce moment-là, l'élément sélectionné est automatiquement validé.



Rubrique	Description des réglages
⚡A: AUTO	Le flash se déclenche automatiquement en fonction des conditions de prise de vue.
⚡A⊙ : AUTO/Réduction yeux rouges*	Le flash se déclenche automatiquement en fonction des conditions de prise de vue. Il réduit le phénomène des yeux rouges (les yeux du sujet apparaissent rouges sur la photo) en déclenchant le flash avant la prise réelle de la photo. Après cela, le flash est activé à nouveau pour la prise de vue réelle. • <b>Utilisez cette fonction lorsque la prise de vue se fait dans un endroit sombre.</b>
⚡: Toujours activé ⚡⊙ : Toujours activé/ Réduction yeux rouges*	Le flash se déclenche obligatoirement, à chaque prise de vue. • <b>Utilisez ce réglage lorsque la scène est éclairée à contre-jour ou avec de la lumière fluorescente.</b> • <b>Le flash est réglé sur [⚡⊙] uniquement lorsque vous sélectionnez le Mode Scène [FÊTE] ou [LUMIÈRE BOUGIE]. (P95)</b>
⚡S⊙ : Synchro lente/ Réduction yeux rouges*	Pour prendre des photos sur un arrière-plan sombre, cette option ralentira la vitesse d'obturation si le flash est activé. L'arrière-plan sera éclairci. Cela contribue également à réduire l'effet des yeux rouges. • <b>Utilisez ce réglage pour photographier des personnes situées devant un arrière-plan sombre.</b> • <b>L'utilisation d'une vitesse plus lente peut causer un flou.</b> • <b>L'utilisation d'un trépied peut améliorer vos photos.</b>
☺: Toujours désactivé	Le flash ne se déclenche jamais. • <b>Utilisez ce réglage pour prendre des photos dans des endroits où l'usage du flash est interdit.</b>

\* Le flash est activé deux fois. Le sujet ne devra pas bouger jusqu'à ce que le second flash soit activé.

L'intervalle du flash dépend de la luminosité du sujet.

[SANS YEUX R.] (P147) dans le menu du mode [ENR.] est réglé sur [OUI], [🔧] apparaît dans l'icône clignotante.

## ■ A propos de la correction yeux-rouges numérique

Lorsque [SANS YEUX R.] (P147) a été réglé sur [OUI] et que la réduction des yeux rouges ([⚡A⊙], [⚡⊙], [⚡S⊙]) est sélectionnée, la correction numérique des yeux rouges est effectuée. L'appareil photo détecte automatiquement les yeux rouges et corrige l'image. (Valable uniquement si le [MODE AF] est réglé sur [👤] et si la détection faciale est active)

- Dans certaines circonstances, les yeux rouges ne peuvent pas être corrigés.
- Dans les cas suivants, la correction numérique des yeux rouges ne fonctionne pas.
  - Lorsque le réglage du flash est réglé sur [⚡A], [⚡] ou [☺]
  - Lorsque [SANS YEUX R.] est réglée sur [NON]
  - Lorsque le [MODE AF] est réglé sur tout sauf [👤]



## ■ Portée utile du flash

- La portée disponible du flash est approximative.

Sensibilité ISO	Portée utile du flash disponible	
	Grand-angle	Téléobjectif
<b>AUTO</b>	30 cm à 8,5 m*	1,0 m à 5,4 m*
<b>ISO80</b>	30 cm à 2,7 m	1,0 m à 1,7 m
<b>ISO100</b>	30 cm à 3,0 m	1,0 m à 1,9 m
<b>ISO200</b>	40 cm à 4,2 m	1,0 m à 2,7 m
<b>ISO400</b>	60 cm à 6,0 m	1,0 m à 3,8 m
<b>ISO800</b>	80 cm à 8,5 m	1,0 m à 5,4 m
<b>ISO1600</b>	1,15 m à 12,1 m	1,0 m à 7,7 m

- En mode scène [HAUTE SENS.] (P99), la sensibilité ISO change automatiquement entre [ISO1600] et [ISO6400] et la portée du flash disponible est également différente.

Grand-angle: Env. 1,15 m à env. 24,2 m

Téléobjectif: Env. 1,0 m à env. 15,4 m

- En mode scène [RAFALE FLASH] (P101), La sensibilité ISO est automatiquement changée entre [ISO100] et [ISO3200] et la portée utile du flash diffère également.

Grand-angle: Env. 30 cm à env. 4,0 m

Téléobjectif: Env. 1,0 m à env. 2,5 m

- \* Lorsque le [RÉG. LIMITE ISO] (P132) est réglé sur [AUTO]

## ■ Ajustez la sortie du flash

Ajustez la sortie du flash si le sujet est petit, ou si la réflectivité est élevée ou basse.

### 1 Appuyez sur **▲** (Z) plusieurs fois pour afficher [FLASH], puis appuyez sur **◀/▶** pour valider la sortie du flash.

- Vous pouvez ajuster de [-2 EV] à [+2 EV] par intervalles de [1/3 EV].
- Sélectionnez [0 EV] pour revenir à la sortie du flash d'origine.

### 2 Appuyez sur [MENU/SET] pour fermer le menu.

- Vous pouvez également fermer le menu en appuyant à mi-course sur le déclencheur.



## 🔍 Note

- Lorsque la sortie du flash est ajustée, la valeur de sortie du flash apparaît en haut et à gauche de l'écran.
- Le réglage de la sortie du flash est mémorisé même si l'appareil photo est éteint.
- Vous ne pouvez pas régler [FLASH] dans les cas suivants.
  - En Mode auto intelligent
  - Dans [PAYSAGE]
  - Dans [PAYSAGE NOCT.], [ILLUMINATIONS] et [PAYSAGE NOCT. CRÉATIF] dans [PORTRAIT NOCT.]
  - Dans [AIDE PANORAMIQUE], [CRÉPUSCULE], [RAFALE RAPIDE], [CIEL ÉTOILÉ], [FEU D'ARTIFICE] et [PHOTO AÉRIENNE] du mode scène
  - En mode création de film
  - Mon mode couleur

**■ Vitesse d'obturation pour chaque réglage du flash**

Réglage du flash	Vitesse d'obturation (en secondes)	Réglage du flash	Vitesse d'obturation (en secondes)
	1/30*1 à 1/2000ème		1*1 à 1/2000ème

\*1 Elle peut varier selon le réglage de la [VIT. OBTU. MINI.] (P143).

- Référez-vous à la P82 pour des détails à propos de l'EA à priorité d'ouverture, EA à priorité d'obturation, exposition manuelle.
- En mode auto intelligent, la vitesse d'obturation change selon la scène identifiée.
- En mode scène avancé (P90) et en mode scène (P95), les vitesses d'obturation seront différentes de celles décrites ci-dessus.

Mode	Vitesse d'obturation (en secondes)
<ul style="list-style-type: none"> <li>•  en mode </li> <li>•  et  en mode </li> <li>•  et  en [MODE SCÈNE]</li> </ul>	de 1 ou 1/4 à 1/2000*2
<ul style="list-style-type: none"> <li>•  en mode </li> <li>•  en mode </li> <li>•  en mode </li> <li>•  en mode </li> <li>•  et  en Mode </li> <li>•  (en priorité de vitesse d'obturation) et  en [MODE SCÈNE]</li> </ul>	8 à 1/2000ème
•  en [MODE SCÈNE]	15, 30, 60
•  en [MODE SCÈNE]	1/4, 2*3

\*2 La vitesse d'obturation passe à 1 seconde maximum dans les cas suivants.

- Lorsque la fonction de stabilisateur optique de l'image est réglée sur [NON].
- Lorsque l'appareil a déterminé qu'il y a de légères secousses lorsque le stabilisateur d'image optique est réglé.

\*3 La vitesse d'obturation maximale est sélectionnée si la quantité d'instabilité est minime tandis que [STABILISAT.] est sélectionné ou lorsque [STABILISAT.] est réglé sur [NON].

- Cela deviendra 1/4 à 1/2000ème de seconde dans d'autres Modes Scène Avancés et Modes Scène.

 **Note**

- **N'amenez pas le flash trop près des objets et ne le fermez pas lorsqu'il est activé. Les objets peuvent être décolorés par sa chaleur ou sa lumière.**
- Ne fermez pas le flash de suite après que celui-ci ait été utilisé principalement pour prendre des photos avec AUTO/réduction yeux-rouges etc. Cela peut causer un mauvais fonctionnement.
- Lorsque vous prenez une photo au-delà de la portée utile du flash, l'exposition peut ne pas être correctement réglée et l'image peut s'éclaircir ou s'assombrir.
- Quand le flash est en cours de recharge, l'icône flash clignote, et vous ne pouvez pas prendre de photo même si appuyez à fond sur le déclencheur.
- La balance des blancs peut ne pas être correctement ajustée si le niveau du flash est insuffisant pour le sujet.
- L'effet du flash peut ne pas suffire lorsqu'on utilise [RAFALE FLASH] (P101) en Mode Scène ou lorsque la vitesse d'obturation est rapide.
- **En prenant une photo avec flash, nous vous conseillons de retirer le parasoleil. Dans certain cas, il ne permet pas à la scène d'être correctement éclairée.**
- Le chargement du flash peut prendre un certain temps si vous répétez la prise de vue. Prenez la photo après la disparition de l'indicateur d'accès.
- L'effet de réduction des yeux rouges est différent selon les personnes. Par conséquent, si le sujet était loin de l'appareil photo ou s'il ne regardait pas le premier flash, l'effet peut ne pas être visible.
- Le flash est fixé sur [☺] si la [CONVERSION] (P148) est réglé sur [☺] ou [0☺].

Mode [ENR.]: **PASM** CUST 

## Prises de vues en gros plan

**1** Appuyez et maintenez [AF/AF /MF] jusqu'à ce que l'écran de changement de mise au point apparaisse.





**2** Appuyez sur ▲/▼ pour sélectionner [MPA MACRO] ou [ZOOM MACRO].

**3** Appuyez sur [MENU/SET].

- Vous pouvez également appuyer à mi-course sur le déclencheur pour finir.
- L'écran de menu disparaît après environ 5 secondes. À ce moment-là, l'élément sélectionné est automatiquement validé.

**4** Appuyez à mi-course sur le déclencheur pour faire la mise au point, puis appuyez à fond pour prendre la photo.

- [MPA ] est affiché pendant le mode MPA macro et [] est affiché pendant le mode zoom macro.
- Pour annuler, sélectionnez [AF] à l'étape 2.
- La plage de zoom, la plage de mise au point, et l'agrandissement du zoom sont affichés pendant l'action de zoom.

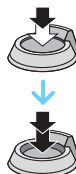
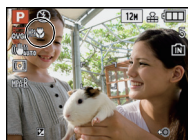

## [MPA MACRO]

Ce mode permet des prises de vues très rapprochées du sujet, comme des plans rapprochés de fleurs. Vous pouvez prendre des photos en vous rapprochant du sujet jusqu'à une distance de 1 cm de l'objectif en tournant le levier du zoom le plus loin possible vers grand-angle (1×).

Lorsque vous tournez le levier du flash vers Télé, la distance à laquelle vous pouvez prendre des photos en gros-plan change par étape. La distance maximale pour les photos en gros-plan est de 2 m (4×-10×).

### ■ Plage de mise au point

- \* La plage de mise au point change par niveau.

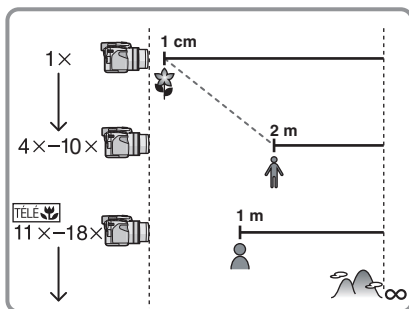

### ■ Fonction Télé-macro

Vous pouvez prendre une photo à 1 m si le zoom est réglé sur 11×-18× (presque complètement sur télé) ([TÉLÉ] est affiché à l'écran).

Cela est pratique pour prendre des photos de fleurs au sol, ou pour prendre des photos en gros-plan d'insectes qui pourraient s'échapper si vous êtes trop près.

- Des tremblements peuvent apparaître en utilisant la fonction télé-macro. Si vous ne pouvez pas utiliser de trépied, nous vous conseillons de prendre la photo dans un endroit éclairé ce qui permettra d'utiliser une vitesse d'obturation de 1/60 ou supérieure pour maintenir la fonction de compensation d'instabilité.
- Si vous faites la mise au point sur un sujet se trouvant à 2 m ou à une distance inférieure avec la fonction télé-macro en réglant l'agrandissement du zoom optique sur 18× et si vous tournez le levier du zoom pour régler l'agrandissement du zoom sur 11× ou moins, le sujet sera flou.

## [ZOOM MACRO]

Vous pouvez prendre une photo à l'aide du zoom numérique jusqu'à 3× tout en gardant la distance du sujet sur la position Grand-angle extrême [1 cm].

(A) Enregistrement de la portée de distance

(B) Portée de zoom

- La portée de distance d'enregistrement ira de 1 cm à ∞ pendant le Mode Zoom Macro indépendamment de la position du zoom.
- La plage de zoom sera affichée en bleue. (plage du zoom numérique)
- La qualité de l'image est plus pauvre que pendant l'enregistrement normal.
- L'enregistrement en zoom macro n'est pas disponible dans les réglages suivants.
  - Lorsque [AF] en [MODE AF] est réglé
  - Lorsque [CONVERSION] (P148) est réglée sur [1] ou [0]
- Les fonctions suivantes ne sont pas activées.
  - Zoom optique étendu
  - [ISO INTELLIGENT]

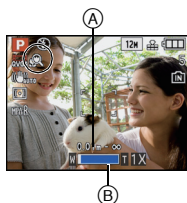

### Note

- Nous vous conseillons l'utilisation d'un trépied et du retardateur.
- Nous vous conseillons le réglage du flash sur [☺] en prenant des photos de sujets proches.
- Lorsque l'appareil photo se trouve à une distance du sujet qui dépasse les limites de l'objectif, il se peut que la mise au point ne soit pas adéquate même si l'indication de mise au point est affichée.
- Lorsque le sujet est proche de l'appareil photo, la plage de la mise au point est plus restreinte. Par conséquent, vous aurez des difficultés à mettre au point un sujet si la distance entre lui et l'appareil photo est changée après que la mise au point ait été faite.
- Le mode MPA macro donne à l'appareil photo la priorité à un sujet proche de l'appareil photo. Cependant, si la distance entre l'appareil et le sujet est importante, la mise au point prendra plus longtemps.
- Lorsque vous prenez une photo près de la limite de la portée, la résolution de la périphérie de l'image peut légèrement diminuer. Il ne s'agit pas d'un mauvais fonctionnement.
- Si l'objectif est sali par des empreintes de doigts ou de la poussière, l'objectif peut ne pas pouvoir faire la mise au point d'un sujet correctement.



Mode [ENR.]: 

## Prises de vues avec retardateur

**1** Appuyez sur ◀ [ON].



**2** Appuyez sur ▲/▼ pour sélectionner un mode.

- Vous pouvez également appuyer sur ◀ [ON] pour sélectionner.
- Si vous réglez [10 S/3 PHOTOS], après 10 secondes l'appareil photo prend 3 photos à environ 2 secondes d'intervalle.

**3** Appuyez sur [MENU/SET].

- Vous pouvez également appuyer à mi-course sur le déclencheur pour finir.
- L'écran de menu disparaît après environ 5 secondes. À ce moment-là, l'élément sélectionné est automatiquement validé.

**4** Appuyez à mi-course sur le déclencheur pour faire la mise au point, puis appuyez à fond pour prendre la photo.

- Le voyant du retardateur (A) clignote et l'obturateur se déclenche après un délai de 2 ou 10 secondes.
- Si vous appuyez sur [MENU/SET] alors que le retardateur est activé, le réglage du retardateur est annulé.
- Lorsque [10 S/3 PHOTOS] est sélectionné, l'indicateur du retardateur clignote de nouveau après la prise de la première et de la deuxième photo et l'obturation est activée 2 secondes après le clignotement.



 **Note**

- En utilisant un trépied etc., le réglage du retardateur sur 2 secondes constitue une manière pratique d'éviter l'instabilité provoquée par la pression du déclencheur.
- Lorsque vous appuyez une fois et à fond sur le déclencheur, le sujet est automatiquement mis au point juste avant l'enregistrement. Dans les endroits sombres, le voyant du retardateur clignotera, puis s'allumera plus lumineusement en opérant comme une lampe d'assistance pour la mise au point automatique (P146) afin de permettre à l'appareil photo de faire la mise au point du sujet.
- Nous vous conseillons d'utiliser un trépied pour enregistrer avec le retardateur.
- Le nombre d'images qui peuvent être prises en mode rafale est fixé à 3.
- Le nombre d'images qui peuvent être prises en [RAFALE FLASH] (P101) est fixé à 5.
- Selon les conditions d'enregistrement, l'intervalle d'enregistrement peut être de plus de 2 secondes si [10 S/3 PHOTOS] est sélectionné.
- La sortie du flash peut ne pas être constante si [10 S/3 PHOTOS] est sélectionnée.
- [10 S/3 PHOTOS] ne peut pas être réglé si le mode auto intelligent, le bracketing auto, le bracketing couleur, ou [AIDE PANORAMIQUE], [RAFALE FLASH] ou [ENCADREMENT] dans le mode scène est sélectionné.
- Vous ne pouvez pas utiliser le Mode Rafale si [10 S/3 PHOTOS] est sélectionné.
- La configuration du retardateur ne peut pas être effectuée sous les conditions suivantes.
  - En [RAFALE RAPIDE] du mode scène
  - Pour enregistrer des films

Mode [ENR.]: **IA PAS CUST**  **SCN**      

## Compensation de l'exposition

Utilisez cette fonction lorsque vous ne parvenez pas à effectuer une exposition appropriée à cause de la différence de luminosité entre le sujet et l'arrière-plan. Regardez les exemples suivants.

### Sous-exposée



Compensation de l'exposition vers la valeur positive.

### Correctement exposée



Compensation de l'exposition vers la valeur négative.

### Surexposée



- Appuyez sur **▲**  jusqu'à ce que [EXPOSITION] apparaisse, compensez l'exposition avec **◀/▶**.

- Sélectionnez [0 EV] pour revenir à l'exposition d'origine.



- Appuyez sur [MENU/SET] pour finir.

- Vous pouvez également appuyer à mi-course sur le déclencheur pour finir.

### ■ Actionnez avec la manette

Inclinez la manette sur **◀** pour sélectionner , puis déplacez **▲/▼** pour compenser l'exposition.

- (A) Valeur de compensation de l'exposition
- Sélectionnez  uniquement pour revenir à l'exposition d'origine (0 EV).
  - Appuyez à mi-course sur le déclencheur pour finir.



### Note

- EV est l'acronyme de [Exposure Value]. Il s'agit de la quantité de lumière détectée par le capteur d'images DCC en fonction de l'ouverture du diaphragme et de la vitesse d'obturation.
- La valeur de la compensation de l'exposition s'affiche dans le coin inférieur gauche de l'écran.
- L'indice de l'illumination est conservé en mémoire même si l'appareil est mis hors tension.
- L'étendue de la compensation de l'exposition sera limitée en fonction de la luminosité du sujet.
- La correction de l'exposition ne peut pas être utilisée en utilisant le mode scène [CIEL ÉTOILÉ].

## Prendre des photos en utilisant le Bracketing auto/Bracketing couleur

### Prises de vues en rafale

Mode [ENR.]: **P A S M** CUST SCN      

Dans ce mode, l'appareil prend automatiquement 3 photos sur une seule pression du déclencheur en échelonnant les expositions selon la plage de la compensation fixée. Vous pouvez choisir l'image désirée parmi les 3 photos avec différentes expositions.

**Avec la prise de vues en rafale avec réglage automatique de l'exposition  $\pm 1$  EV**

1ère photo



±0 EV

2ème photo



-1 EV

3ème photo



+1 EV

**1** Appuyez sur **▲** [] plusieurs fois jusqu'à ce que **[PRISES VUES RAFALE]** apparaisse, réglez la compensation de l'exposition avec **◀/▶**.

- Lorsque vous ne désirez plus faire de prises de vues en rafale avec réglage automatique de l'exposition, sélectionnez [NON] (0).



**2** Appuyez sur **[MENU/SET]** pour finir.

- Vous pouvez également appuyer à mi-course sur le déclencheur pour finir.
- Vous ne pouvez pas utiliser le bracketing auto dans les conditions suivantes.
  - Dans [AIDE PANORAMIQUE], [RAFALE RAPIDE], [RAFALE FLASH], [CIEL ÉTOILÉ], [PIN HOLE], [SABLAGE] et [ENCADREMENT] du mode scène
  - Lorsque [QUALITÉ] est réglée sur [RAW] ou [RAW+ JPEF]
  - Pour enregistrer des films

## Bracketing Couleur

Mode [ENR.]: **PASM** CUST

Dans ce mode, 3 photos au maximum sont prises dans les modes sélectionnés en blanc & noir, standard, ou en sépia chaque fois que le déclencheur est activé.

**1** Appuyez sur **▲** [**+**] plusieurs fois pour afficher [PRISES VUES RAFALE].

**2** Appuyez sur [DISPLAY] pour afficher [BRACKET. COUL.].

- Un changement s'effectue entre Bracketing auto et Bracketing couleur chaque fois que [DISPLAY] est appuyé.

**3** Appuyez sur **◀/▶** pour sélectionner le mode.

NON	
[MODE 1]:	[N/B]/[STANDARD]
[MODE 2]:	[STANDARD]/[SÉPIA]
[MODE 3]:	[N/B]/[STANDARD]/[SÉPIA]

**4** Appuyez sur [MENU/SET] pour fermer le menu.

- Vous pouvez également appuyer à mi-course sur le déclencheur pour finir.
- Vous ne pouvez pas utiliser le bracketing couleur dans les conditions suivantes.
  - Lorsque [QUALITÉ] est réglée sur [RAW] ou [RAW+]
  - Pour enregistrer des films

#### Note

- Lorsque vous réglez la prise de vues en rafale avec réglage automatique de l'exposition, [ ] apparaît à l'écran.
- En réglant le bracketing couleur, [ ] apparaît à l'écran.
- Pour faire des prises de vues en rafale avec réglage automatique de l'exposition après le réglage de la compensation de l'exposition, les photos prises sont basées sur la compensation d'exposition sélectionnée. Lorsque l'exposition est corrigée, la valeur de la compensation de l'exposition s'affiche dans le coin inférieur gauche de l'écran.
- L'exposition peut ne pas se compenser avec le réglage automatique de l'exposition en raison de la luminosité du sujet.
- La configuration du Bracketing auto/Bracketing couleur est annulée si vous éteignez l'appareil ou si le mode [ÉNERGIE] est activé.
- Lors du réglage du Bracketing auto/Bracketing couleur, la fonction de prévisualisation automatique est activée indépendamment de son réglage. (L'image n'est pas agrandie.) Vous ne pouvez pas régler la fonction de prévisualisation automatique dans le menu [CONFIG].
- En EA à priorité d'obturation et en exposition manuelle, si la vitesse d'obturation est réglée sur plus de 1 seconde, le bracketing auto est annulé.
- [ ] est sélectionné pour le flash si Bracketing auto/Bracketing Couleur est réglé.
- Le mode Rafale est annulé si Bracketing auto/Bracketing Couleur est réglé.
- Celui réglé en dernier aura la préférence. (Le Bracketing auto et le Bracketing Couleur ne peuvent pas être réglé simultanément.)



Mode [ENR.]: **IA PASM CUST SCN**

## Prises de vues en utilisant le mode rafale

Les photos sont prises de façon continue tant que le déclencheur est tenu appuyé. Sélectionnez celles que vous désirez parmi les photos que vous avez prises.

- 1** Appuyez sur pour afficher le menu de sélection du mode rafale, puis appuyez sur ▲/▼ pour sélectionner le mode rafale.

(A) Touche

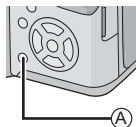

- 2** Appuyez sur [MENU/SET].

- Vous pouvez également appuyer à mi-course sur le déclencheur pour finir.
- L'écran de menu disparaît après environ 5 secondes. À ce moment-là, l'élément sélectionné est automatiquement validé.



- 3** Prenez une photo.

- Maintenez enfoncé à fond le déclencheur pour activer le mode de prises de vues en rafale.

		[NON]	
<b>Prises de vues en rafale (images/seconde)</b>		—	environ 2,3*
<b>Nombre d'images enregistrables</b>		—	max. 3
		—	max. 5

\* La vitesse de la prise de vues en rafale est constante, indépendamment de la vitesse de transfert de la carte.

- Les valeurs de la vitesse de rafale données ci-dessus s'applique lorsque la vitesse d'obturation est de 1/60 ou plus rapide et lorsque le flash n'est pas activé.

 **Note**

- La mise au point, l'exposition et la balance des blancs sont fixées sur les réglages utilisés pour la première image.
- Lorsque le retardateur est utilisé, le nombre d'images enregistrables en mode de prises de vues en rafale est fixé à 3.
- Si vous suivez un sujet se déplaçant tout en prenant des photos à l'intérieur (landscape), extérieur etc. là où il y a une grande différence entre la lumière et l'ombre, cela prendra du temps pour que l'exposition soit stable. Si la rafale est utilisée à chaque fois, l'exposition peut ne pas être optimale.
- La vitesse de rafale (images/seconde) peut ralentir selon l'environnement d'enregistrement comme des endroits sombres, si la sensibilité ISO est élevée etc.
- Le mode de prises de vues en rafale n'est pas annulé lorsque l'appareil photo est mis hors tension.
- Si vous prenez des photos en mode rafale avec la mémoire interne, cela prendra du temps d'écrire les données.
- **[☺] est réglé pour le flash si rafale est sélectionné.**
- **Le Bracketing auto/Bracketing couleur est annulé si le mode rafale est sélectionné.**
- Vous ne pouvez pas utiliser le mode rafale dans les conditions suivantes.
  - Dans [AIDE PANORAMIQUE], [RAFALE RAPIDE], [RAFALE FLASH], [CIEL ÉTOILÉ], [PIN HOLE], [SABLAGE], [DYNAMIQUE HAUTE] et [ENCADREMENT] du mode scène
  - Lorsque [QUALITÉ] est réglée sur [RAW] ou [RAW+<sup>\*</sup> JPEG]
  - Pour enregistrer des films

Mode [ENR.]: **AS**

## Prendre des photos en spécifiant l'ouverture/la vitesse d'obturation

### Priorité diaphragme AE

Sélectionnez une valeur de l'ouverture plus élevée si vous désirez un arrière-plan mis au point de façon nette. Sélectionnez une valeur de l'ouverture plus basse si vous désirez un arrière-plan mis au point de façon plus douce.

- 1 Réglez le commutateur de sélection [ENR.]/[LECT.] sur **[📷]**, et réglez la molette de sélection sur **[A]**.
- 2 Inclinez la manette vers **▲/▼** pour régler la valeur d'ouverture.
- 3 Prenez une photo.



### Priorité obturateur AE

Si vous désirez prendre une photo nette d'un sujet qui se déplace rapidement, sélectionnez une vitesse d'obturation rapide. Lorsque vous désirez créer un effet de traîne, sélectionnez une vitesse d'obturation plus lente.

- 1 Réglez le commutateur de sélection [ENR.]/[LECT.] sur **[📷]**, et réglez la molette de sélection sur **[S]**.
- 2 Inclinez la manette vers **▲/▼** pour régler la vitesse d'obturation.
- 3 Prenez une photo.



#### Note

- Référez-vous à la [P82](#) pour avoir les valeurs d'ouverture et les vitesses d'obturation disponibles.
- La luminosité de l'écran et des images enregistrées peut être différente. Vérifiez les images avec la fonction de prévisualisation ou le mode lecture.
- Sélectionnez une valeur de l'ouverture plus élevée si le sujet est trop lumineux. Sélectionnez une valeur de l'ouverture plus basse si le sujet est trop terne.
- La valeur de l'ouverture et la vitesse d'obturation affichées à l'écran deviennent rouge si l'exposition n'est pas adéquate.
- Nous vous conseillons d'utiliser un trépied si la vitesse d'obturation est basse.
- **[📷]** ne peut pas être réglé pour l'EA avec priorité d'ouverture.



Mode [ENR.]: **M**

## Pour prendre des photos en réglant manuellement l'exposition

Déterminez l'exposition en réglant manuellement la valeur d'ouverture et la vitesse d'obturation.

### 1 Réglez le commutateur de sélection [ENR.]/[LECT.] sur [📷], et réglez la molette de sélection sur [M].

- L'assistant de l'exposition manuelle (A) apparaît après environ 10 secondes.

### 2 Inclinez la manette vers ▲/▼/◀/▶ pour régler la valeur d'ouverture et la vitesse d'obturation.

- (B) Valeur de l'ouverture
- (C) Vitesse d'obturation

- La mise au point peut être réglée manuellement si [MPM] est affiché. (P83)



(B) (C)

### 3 Appuyez à mi-course sur le déclencheur.

- L'assistant de l'exposition manuelle (A) apparaît après environ 10 secondes.
- Réglez la valeur d'ouverture et la vitesse d'obturation à nouveau si l'exposition n'est pas correcte.



(A)

### 4 Prenez l'image.

#### ■ Assistance de l'exposition manuelle

	L'exposition est adéquate.
	Choisissez une vitesse d'obturation plus rapide ou une valeur de l'ouverture plus grande.
	Choisissez une vitesse d'obturation plus lente ou une valeur de l'ouverture plus petite.

- L'assistance de l'exposition manuelle est approximative. Nous vous conseillons de vérifier les images après les avoir prises avec la fonction de prévisualisation.

#### Note

- Référez-vous à la P82 pour avoir les valeurs d'ouverture et les vitesses d'obturation disponibles.
- La luminosité de l'écran peut être différente de la luminosité réelle de l'image. Vérifiez les images avec la fonction de prévisualisation ou le mode lecture.
- Si l'exposition n'est pas correcte, la valeur d'ouverture et la vitesse d'obturation deviennent rouge lorsque le déclencheur est appuyé à mi-course.
- [📷] pour le flash ne peut pas être réglé.

## Valeur de l'ouverture et vitesse d'obturation

### Réglage automatique de l'exposition avec priorité d'ouverture

Valeur d'ouverture disponible (Par 1/3 EV)			Vitesse d'obturation (S)
F8.0			8 à 1/2000
F7.1	F6.3	F5.6	8 à 1/1600
F5.0	F4.5	F4.0	8 à 1/1300
F3.6	F3.2	F2.8	8 à 1/1000

### Réglage automatique de l'exposition avec priorité d'obturation

Vitesse d'obturation disponible (Sec.) (Par 1/3 EV)					Valeur de l'ouverture
8	6	5	4	3.2	F2.8 à F8.0
2.5	2	1.6	1.3	1	
1/1.3	1/1.6	1/2	1/2.5	1/3.2	
1/4	1/5	1/6	1/8	1/10	
1/13	1/15	1/20	1/25	1/30	
1/40	1/50	1/60	1/80	1/100	
1/125	1/160	1/200	1/250	1/320	
1/400	1/500	1/640	1/800	1/1000	
1/1300					F4.0 à F8.0
1/1600					F5.6 à F8.0
1/2000					F8.0

### Exposition manuelle

Valeur d'ouverture disponible (Par 1/3 EV)	Vitesse d'obturation disponible (Sec.) (Par 1/3 EV)
F2.8 à F3.6	60 à 1/1000
F4.0 à F5.0	60 à 1/1300
F5.6 à F7.1	60 à 1/1600
F8.0	60 à 1/2000

#### Note

- Les valeurs d'ouverture données dans le tableau ci-dessus sont celles lorsque le levier de zoom est tourné vers grand-angle.
- Selon l'agrandissement du zoom, certaines valeurs d'ouverture ne peuvent pas être sélectionnées.

Mode [ENR.]: **PASM** CUST M SCN     

## Prises de vue avec mise au point manuelle

Utilisez cette fonction lorsque vous désirez fixer la mise au point ou lorsque la distance entre l'objectif et le sujet est déterminée et que vous ne désirez pas activer la mise au point automatique.

**1** Appuyez et maintenez [AF/AF /MF] jusqu'à ce que l'écran de changement de mise au point apparaisse.

**2** Appuyez sur ▲/▼ pour sélectionner [MPM] et appuyez sur [MENU/SET].

- [MPM] est affiché pendant le mode de Mise au Point Manuelle.



**3** Inclinez la manette vers ▲/▼ pour faire la mise au point sur le sujet.

(A) Plage de mise au point

(B) L'assistance MPM

- L'assistance MPM disparaît au bout de 2 secondes après l'arrêt de l'utilisation de la manette.
- La plage de mise au point disparaît environ 5 secondes après que vous ayez arrêté d'utiliser la manette.
- Lorsqu'on enregistre des films, la fonction d'assistance n'est pas affichée mais la mise au point peut être ajustée.

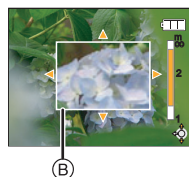

**4** Prenez l'image.

- Pour annuler, sélectionnez [AF] à l'étape 2.

## ASSISTANCE MPM

Si vous abaissez la manette vers ▲/▼ lorsque [ASSISTAN.MF] est placé sur [MPM1] ou [MPM2], l'assistance MPM est activé et l'écran est agrandi. Ceci vous permet de faire plus facilement la mise au point sur le sujet.

**1** Sélectionnez [ASSISTAN.MF] dans le menu [CONFIG.]. (P27)

**2** Appuyez sur ▲/▼ pour sélectionner [MPM1] ou [MPM2], puis appuyez sur [MENU/SET].

[MPM1]	Le centre de l'écran est agrandi. Vous pouvez régler la mise au point tout en déterminant la composition sur tout l'écran entier.
[MPM2]	Le centre de l'écran est agrandi sur pleine grandeur. Ceci est utile pour ajuster la mise au point de prises de vues à grand-angle, dont les changements de mise au point sont difficiles à régler.
[NON]	L'écran n'est pas agrandi.

**3** Appuyez sur [MENU/SET] pour fermer le menu.

- Vous pouvez également appuyer à mi-course sur le déclencheur pour finir.

### ■ Changer la zone de zoom

La zone agrandie peut être changée tandis que l'écran est augmenté en utilisant l'assistant pour la mise au point automatique. Ceci est pratique lorsque vous désirez changer la zone de mise au point pour prendre des photos.

- 1 Appuyez sur ▲/▼ de la manette pour afficher ASSISTAN.MPM.
- 2 Changez la zone qui doit être agrandie à l'aide des touches curseur ▲/▼/◀/▶.
- 3 Appuyez sur [MENU/SET] pour valider.

- Ce qui suit remettra l'assistance MPM à son réglage initial.
  - Changer la taille de l'image ou le format.
  - Éteindre l'appareil photo.



## ■ Technique de la mise au point manuelle

- ❶ Faites la mise au point en inclinant la manette vers ▲/▼.
- ❷ Inclinez-la un peu plus dans la même direction.
- ❸ Abaissez la manette vers dans la direction opposée pour faire la mise au point finement sur le sujet.

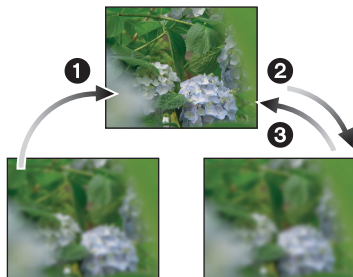

## ■ Mise au point préalable

Ceci est une technique pour faire la mise au point à l'avance sur un point où les images seront prises lorsqu'il est difficile d'utiliser la mise au point automatique à cause du déplacement rapide du sujet. (ex. dans le mode scène [PANORAMIQUE] (P102)) Cette fonction convient lorsque la distance entre l'appareil photo et le sujet est sûre.

## ■ Mise au point automatique une seule fois

Vous pouvez faire la mise au point sur le sujet avec la mise au point automatique en sélectionnant [MPM] avec la touche [AF/AF /MF] puis en appuyant sur la touche [FOCUS].

Cette fonction est utile pour utiliser la fonction de mise au point préalable.

## Note

- Si vous faites la mise au point en grand-angle et que vous tournez le levier de zoom vers téléobjectif, la mise au point peut ne pas être adéquate. Dans ce cas, mettez au point le sujet à nouveau.
- L'assistance MPM n'apparaît pas pendant l'utilisation du zoom numérique.
- La distance à laquelle se trouve le sujet affichée à l'écran en mise au point manuelle est une position de mise au point approximative. Utilisez l'écran d'assistance MPM pour un contrôle final de la mise au point.
- Après l'annulation du mode d'économie d'énergie, faites la mise au point du sujet à nouveau.

Mode [ENR.]: 





## Prenez des photos en réglant la couleur (Mon mode couleur)

Il est facile de confirmer le sujet sur l'écran à cristaux liquides ou le viseur et de régler la couleur, la luminosité ou la saturation avant de prendre une photo.

**1** Réglez la molette de sélection du mode sur .

**2** Appuyez sur /  pour sélectionner un élément, puis appuyez sur /  pour le paramétrer.



Rubrique	Contenus réglage
 [COULEUR]	Ceci paramètrera la couleur de l'image de la lumière rouge à la lumière bleue. (11 étapes dans $\pm 5$ )
 [LUMINOSITÉ]	Ceci paramètrera la luminosité de l'image. (13 étapes dans $\pm 6$ )
 [SATURATION]	Ceci paramètrera l'intensité des couleurs de l'image du blanc et noir à la couleur vive. (11 étapes dans $\pm 5$ )
 [RÉINITIALISATION]	Ramener tous les paramètres aux valeurs par défaut

• La description du réglage s'affiche en appuyant sur [DISPLAY]. (Il reviendra à l'écran de sélection quand il sera enfoncé à nouveau.)

**3** Appuyez sur [MENU/SET] pour paramétrer.

- Vous pouvez également appuyer à mi-course sur la touche du déclencheur pour effectuer le réglage.
- L'écran d'enregistrement s'affiche.

■ Ramener les paramètres Ma couleur aux valeurs par défaut

**1** Sélectionnez [RÉINITIALISATION] à la phase **2** ci-dessus.

**2** Appuyez sur  pour sélectionner [OUI] et puis appuyez sur [MENU/SET].

- La valeur réglée pour chaque option revient au standard (point central).

 **Note**

- Si vous voulez ajuster à nouveau le réglage My colour, appuyez sur [MENU/SET] et ►, puis retournez à l'étape précédente **2** (lorsque [REPRISE MENU] (P37) est [NON]).
- **Pendant l'enregistrement d'un film, la configuration du mode Ma couleur est utilisée.**
- Les réglages effectués avec le mode Ma couleur ne sont pas effectifs dans les autres modes d'enregistrement.
- Le paramétrage Ma couleur paramétré est mémorisé même si l'appareil est éteint.
- Les icônes des options réglées s'affichent sur l'écran LCD/viseur quand les paramètres Ma Couleur sont réglés. L'icône affichée est celle de la direction de réglage.
- La bracketing auto/bracketing couleur ne peut pas être utilisé dans le mode Ma couleur.
- Le suivi MPA peut ne pas fonctionner si vous paramétrez [SATURATION] pour rendre la couleur plus légère.

Mode [ENR.]: **PASM** CUST M SCN      

## Enregistrement des réglages du menu personnel (Enregistrement des réglages personnalisés)

Il est possible d'enregistrer jusqu'à 3 jeux de paramétrages appareil actuels comme jeux personnalisés.

- Préalablement, réglez sur la molette de sélection sur l'état qui doit être mémorisé, et sélectionnez les réglages du menu de l'appareil.

**1** Sélectionnez [MÉM. RÉG. PERS] dans le menu [CONFIG.]. (P27)

**2** Appuyez sur ▲/▼ pour sélectionner la configuration personnalisée à enregistrer puis appuyez sur [MENU/SET].

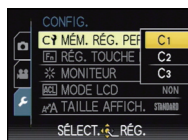

**3** Appuyez sur ▲ pour sélectionner [OUI] puis appuyez sur [MENU/SET].

- Si [OUI] est sélectionné, les réglages qui ont été précédemment mémorisés sont écrasés.



**4** Appuyez sur [MENU/SET] pour fermer le menu.

- Vous pouvez également appuyer à mi-course sur le déclencheur pour fermer le menu.

### Note

- Vous ne pouvez pas sauvegarder les options de menu suivantes car elles affectent également d'autres modes d'enregistrement.
  - [RÉGL.HORL.], [HEURE MOND.], [DATE VOYAGE], [BIP], [VOLUME], [MONITEUR/ VISEUR], [MODE LCD], [ÉCONOMIE], [PRÉV.AUTO], [REPRISE ZOOM], [RENUM.FICHER], [RÉSTAUER], [MODE USB], [SORTIE VIDEO], [FORMAT TV], [MODE HDMI], [VIERA Link], [MENU SCÈNE], [AFF. VERSION], [LANGUE] et [MODE DÉMO] dans le menu [CONFIG.]
  - La configuration du nom et de l'anniversaire de [BÉBÉ1]/[BÉBÉ2] ou [ANIMAL DOMES.] dans le Mode Scène
  - Les données enregistrées avec [REC. VISAGE]



Mode [ENR.]: **CUST**

## Prises de vues en mode personnalisé

Vous pouvez sélectionner une de vos propres configurations personnalisées avec [MÉM. RÉG. PERS] pour correspondre aux conditions des prises de vue.

La configuration initiale du mode programme EA est enregistré comme configuration personnalisée initiale.

**1** Faites glisser le commutateur de sélection [ENR./[LECT.] sur **[CAM]**.

**2** Amenez la molette de sélection sur **[CUST]**.

(A) Affichage Configuration personnalisée



**3** Appuyez sur **▲/▼** pour sélectionner la rubrique désirée, puis appuyez sur **[MENU/SET]**.

- Appuyez sur [DISPLAY] pour afficher la configuration de chaque élément. (Appuyez sur ◀/▶ pour naviguer entre les écrans, et appuyez sur [DISPLAY] pour revenir à l'écran de sélection.)
- Seules les rubriques du menu principal sont affichées.

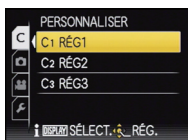

**4** Appuyez sur **[MENU/SET]** pour entrer les réglages.

(A) La sauvegarde de la configuration personnalisée sélectionnée est affichée à l'écran.

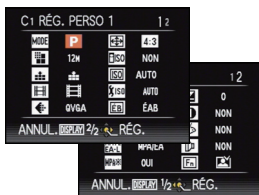

### ■ Modification des réglages du menu

Même si la configuration du menu a temporairement changé avec [C1], [C2] ou [C3] sélectionné, ce qui a été enregistré restera inchangé.

Pour changer celui qui a été enregistré, écrasez les données enregistrées en utilisant [MÉM. RÉG. PERS] (P88) dans le menu de configuration.

### Note

- Vous ne pouvez effectuer le réglage des rubriques du menu suivant dans le mode personnalisé. Si les réglages sont modifiés, les autres modes d'enregistrement le seront aussi.
  - [RÉGL.HORL.], [HEURE MOND.], [DATE VOYAGE], [BIP], [VOLUME], [MONITEUR/ VISEUR], [MODE LCD], [ÉCONOMIE], [PRÉV.AUTO], [REPRISE ZOOM], [RENUM.FICHER], [RÉSTAUER], [MODE USB], [SORTIE VIDEO], [FORMAT TV], [MODE HDMI], [VIERA Link], [MENU SCÈNE], [AFF. VERSION], [LANGUE] et [MODE DÉMO] dans le menu [CONFIG.]
  - Les réglages de la date d'anniversaire et du nom dans le mode scène [BÉBÉ1]/[BÉBÉ2] ou [ANIMAL DOMES.]
  - Les données enregistrées avec [REC. VISAGE]

Mode [ENR.]: 

## Portraits et paysages expressifs (Mode scène avancé)

Vous pouvez prendre des photos de grande qualité de sujets comme des gens, des paysages, des activités et des événements sportifs, des gens dans une scène nocturne et des fleurs en accord avec les conditions d'environnement.

**1** Faites glisser le commutateur de sélection [ENR.]/[LECT.] sur .

**2** Réglez la molette de sélection du mode.

**3** Appuyez sur / pour sélectionner le mode scène avancé.

**4** Appuyez sur [MENU/SET] pour valider.

- L'écran menu est remplacé par l'écran d'enregistrement dans le mode scène avancé sélectionné.



### ■ A propos de l'information

- Si vous appuyez sur [DISPLAY] en sélectionnant un mode scène avancé à l'étape **3**, des explications concernant chaque mode scène avancé sont affichées. (Si vous appuyez de nouveau sur [DISPLAY], l'écran revient au menu du mode scène **3**.)

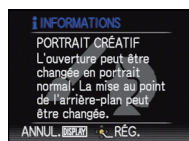

### Note

- Retournez à l'étape précédente **3** après avoir appuyer sur [MENU/SET] pour changer le Mode Scène Avancé (lorsque [REPRISE MENU] (P37) est [NON]).
- Référez-vous à la P68 pour avoir des informations sur la vitesse d'obturation.
- Le réglage flash du mode scène avancé est réinitialisé si le mode scène avancé est changé.
- Lorsque vous prenez des photos en utilisant un mode scène avancé qui n'est pas adapté à la situation, la teinte peut différer de la scène réelle.
- Les éléments suivants ne peuvent pas être sélectionnés en Mode Scène Avancé car l'appareil photo les ajuste automatiquement à leur réglage optimal.
  - [ISO INTELLIGENT]/[SENSIBILITÉ]/[RÉG. LIMITE ISO]/[MODE DE MES.]/[EXPOSITION I.]/[EFFET COUL.]/[RÉGL.IMAGE]/[VIT. OBTU. MINI.]/[SYNCHRO FLASH]

## [PORTRAIT]

La personne ressort de l'arrière-plan et a un beau teint sain.

 [PORTRAIT NORMAL]

Assombrit l'arrière-plan et capte superbement la couleur de la peau.

 [GRAIN DE PEAU]

Ceci rend encore plus douce l'apparence de la peau.

- Lorsque [GRAIN DE PEAU] est sélectionné, si une partie de l'arrière-plan est de la même couleur que la peau de la personne, il sera également adouci.
- Lorsque [GRAIN DE PEAU] est sélectionné, ce mode peut ne pas être efficace s'il n'y a pas assez de lumière.

 [PORTRAIT EXTÉRIEUR]

Empêche l'assombrissement du visage lors de prises de vues à l'extérieur.

 [PORTRAIT INTÉRIEUR]

Règle la sensibilité ISO sur le paramétrage approprié afin d'empêcher le flou du sujet en raison de la prise de vue à l'intérieur.

 [PORTRAIT CRÉATIF]

Vous pouvez changer la quantité de flou d'arrière-plan en changeant la valeur d'ouverture (P80). (La valeur réglée ne s'appliquera pas à l'enregistrement de films.)

### ■ Technique pour le mode portrait

Pour augmenter l'efficacité de ce mode:

- 1 Tournez le levier de zoom aussi loin que possible vers téléobjectif.
- 2 Rapprochez-vous du sujet pour rendre ce mode plus efficace.

### Note

- En enregistrant des films en [GRAIN DE PEAU], le réglage sera appliqué. [PORTRAIT NORMAL], [PORTRAIT EXTÉRIEUR], [PORTRAIT INTÉRIEUR] et [PORTRAIT CRÉATIF] produisent des films en utilisant des réglages adaptés à l'enregistrement de personnes.
- En [PORTRAIT INTÉRIEUR], l' [ISO INTELLIGENT] fonctionne, et le niveau de sensibilité ISO maximum devient [ISO800].
- Le réglage par défaut du [MODE AF] est [].

**[PAYSAGE]**

Ceci vous permet de photographier un paysage étendu.

 **[PAYSAGE NORMAL]**

La mise au point s'effectue d'abord sur les sujets éloignés.

 **[NATURE]**

Le réglage optimal pour les photos de nature.

 **[ARCHITECTURE]**

Ce réglage capte des prises de vues d'architecture bien définies. La grille de référence est affichée. (P32)

 **[PAYSAGE CRÉATIF]**

La vitesse d'obturation (P80) peut être changée en réglage [PAYSAGE NORMAL] (La valeur réglée ne s'appliquera pas à l'enregistrement de films.)

 **Note**

- Cela produit des films en utilisant les réglages adaptés à l'enregistrement de paysage pendant l'enregistrement de films.
- Le réglage du flash est fixé sur [☺].
- La plage de mise au point est de 5 m à ∞.

**[SPORTS]**

Placez-vous ici lorsque vous désirez prendre des photos de scènes sportives ou d'autres événements à déplacements rapides.

 **[SPORTS NORMAL]**

Contrôle la sensibilité ISO tout en figeant l'action avec une haute vitesse d'obturation.

 **[SPORTS EXTÉRIEUR]**

Fourni une vitesse d'obturation rapide pour figer l'action lors de prises de vues à l'extérieur sous un ciel ensoleillé.

 **[SPORTS INTÉRIEUR]**

Augmente la sensibilité ISO et la vitesse d'obturation pour minimiser le flou des prises de vues intérieures.

Là où une valeur ISO élevée est utilisée, la photo peut montrer plus de parasites. Ceci est normal, il ne s'agit pas d'un mauvais fonctionnement.

 **[SPORTS CRÉATIF]**

La vitesse d'obturation (P80) peut être changée en réglage [SPORTS NORMAL] (La valeur réglée ne s'appliquera pas à l'enregistrement de films.)

 **Note**

- Ce sera un enregistrement de film normal pendant l'enregistrement de film.
- Ce mode est pratique pour prendre des photos de sujets se trouvant à une distance de 5 m ou plus.

## [GROS PLAN]

Ce mode vous permet de prendre en gros-plan des sujets, par ex. des photos de fleurs.

 [FLEUR]

Les fleurs en extérieur sont enregistrées avec des couleurs naturelles dans les paramètres macro. Les lignes guide s'affichent. (P62)

 [NOURRITURE]

Vous pouvez prendre des photos de nourriture avec une teinte naturelle sans affecter la lumière ambiante d'un restaurant, etc.

 [OBJETS]

Vous pouvez prendre des photos claires et vivaces d'accessoires ou de petits objets d'une collection.

 [GROS PLAN CRÉATIF]

Vous pouvez changer le degré de flou d'un arrière-plan en changeant la valeur d'ouverture dans le réglage macro. (P80) (La valeur réglée ne s'appliquera pas à l'enregistrement de films.)

 **Note**

- **Pendant l'enregistrement d'un film, le film répercutera la configuration de chaque mode avec [FLEUR], [NOURRITURE] et [OBJETS]. [GROS PLAN CRÉATIF] est adapté pour des enregistrements rapprochés de film.**
- Nous vous conseillons l'utilisation d'un trépied et du retardateur.
- Nous vous conseillons le réglage du flash sur  en prenant des photos de sujets proches.
- La plage de la mise au point est indiquée ci-dessous.
  - [NOURRITURE]: 1 cm (grand-angle)/2 m (téléobjectif) à ∞
  - [FLEUR]/[OBJETS]/[GROS PLAN CRÉATIF]: 1 cm (grand-angle)/1 m (téléobjectif) à ∞
- Lorsque l'appareil photo se trouve à une distance du sujet qui dépasse les limites de l'objectif, il se peut que la mise au point ne soit pas adéquate même si l'indication de mise au point est affichée.
- Lorsque le sujet est proche de l'appareil photo, la plage de la mise au point est plus restreinte. Par conséquent, vous aurez des difficultés à mettre au point un sujet si la distance entre lui et l'appareil photo est changée après que la mise au point ait été faite.
- Le mode gros plan donne à l'appareil photo la priorité d'un sujet proche de lui. Cependant, si la distance entre l'appareil et le sujet est importante, la mise au point prendra plus longtemps.
- Lorsque vous prenez une photo près de la limite de la portée, la résolution de la périphérie de l'image peut légèrement diminuer. Il ne s'agit pas d'un mauvais fonctionnement.
- Si l'objectif est sali par des empreintes de doigts ou de la poussière, l'objectif peut ne pas pouvoir faire la mise au point d'un sujet correctement.

## [PORTRAIT NOCT.]

Ceci vous permet de photographier une personne et l'arrière-plan avec une luminosité proche de la réalité.



## [PORTRAIT NOCT.]

Permet la prise de vues de gens avec un paysage nocturne comme arrière-plan.

- Ouvrez le flash.

(Vous pouvez régler sur [ ].)

- Le réglage par défaut du [MODE AF] est [ ].



## [PAYSAGE NOCT.]

Permet des prises de vues nocturnes lumineuses avec la vitesse d'obturation ralentie de 8 secondes.

- **Le réglage du flash est fixé sur [ ].**



## [ILLUMINATIONS]

L'éclairage est capté de façon superbe.

- **Le réglage du flash est fixé sur [ ].**



## [PAYSAGE NOCT. CRÉATIF]

La valeur de l'ouverture (P80) peut être changée en réglage [PAYSAGE NOCT.] (La valeur réglée ne sera pas appliquée à l'enregistrement de films.)

- **Le réglage du flash est fixé sur [ ].**

## ■ Technique pour le mode portrait nocturne

- Puisque la vitesse d'obturation est ralentie, nous recommandons l'utilisation d'un trépied et du retardateur pour prendre des photos.
- Lorsque vous sélectionnez [PORTRAIT NOCT.], demandez au sujet de ne pas bouger pendant la prise de vue.
- Lorsque [PORTRAIT NOCT.] est sélectionné, nous recommandons de tourner le levier de zoom vers grand-angle (1×) et d'être à environ 1,5 m du sujet pour prendre une photo.



### Note

- **Pendant l'enregistrement d'un film, la configuration lumière basse est utilisée, celle-ci produit de meilleures images dans les pièces peu éclairées ou à la nuit tombée.**
- La plage de la mise au point est indiquée ci-dessous.
  - [PORTRAIT NOCT.]: 0,9 m à 5 m (Grand-angle)
  - [PAYSAGE NOCT.]/[ILLUMINATIONS]/[PAYSAGE NOCT. CRÉATIF]: 5 m à ∞
- Des parasites peuvent devenir visibles lorsque vous prenez des photos dans des endroits sombres.
- Il se peut que l'obturateur demeure fermé (maximum d'environ 8 secondes) à la suite d'une prise de vue à cause du traitement du signal, mais ce n'est pas un mauvais fonctionnement.

[ENR.] Mode: **SCN**

## Pour prendre des photos qui correspondent à la scène enregistrée (Mode Scène)

Lorsque vous sélectionnez un mode scène faisant correspondre le sujet et la situation de l'enregistrement, l'appareil photo sélectionne l'exposition et la teinte optimales pour obtenir l'image désirée.

**1** Faites glisser le commutateur de sélection [ENR.]/[LECT.] sur **[📷]**.

**2** Réglez la molette de sélection du mode sur **[SCN]**.

**3** Appuyez sur **▲/▼/◀/▶** pour sélectionner le mode scène.

- Vous pouvez également passer d'un écran menu à l'autre à partir de n'importe quel élément de menu en faisant tourner le levier de zoom.



**4** Appuyez sur **[MENU/SET]** pour valider.

- L'écran de menu est changé pour l'écran d'enregistrement du mode scène sélectionné.

### ■ A propos de l'information **i**

- Si vous appuyez sur [DISPLAY] en sélectionnant un mode scène à l'étape **3**, des explications concernant chaque mode scène sont affichées. (Si vous appuyez de nouveau sur [DISPLAY], l'écran revient au menu du mode scène.)

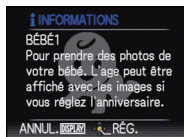

### **Note**

- Pour changer le mode scène, appuyez sur [MENU/SET], puis sur **▶**, et revenez à l'étape **3** ci-dessus (lorsque [REPRISE MENU] (P37) est [NON]).
- Référez-vous à la **P68** pour avoir des informations sur la vitesse d'obturation.
- La configuration du flash du mode scène est réinitialisé si le mode scène est changé.
- Lorsque vous prenez des photos en utilisant un mode scène qui n'est pas adapté à la situation, la teinte peut différer de la scène réelle.
- Les éléments suivants ne peuvent pas être sélectionnés en mode scène car l'appareil photo les ajuste automatiquement à leur réglage optimal.
  - [ISO INTELLIGENT]/[SENSIBILITÉ]/[RÉG. LIMITE ISO]/[MODE DE MES.]/[EXPOSITION I.]/[EFFET COUL.]/[RÉGL.IMAGE]/[VIT. OBTU. MINI.]/[SYNCHRO FLASH]

## [AIDE PANORAMIQUE]

Vous pouvez prendre des photos avec les connexions adaptées pour la création d'images panoramiques.

## ■ Configuration de la direction de l'enregistrement

### 1 Appuyez sur ▲/▼ pour sélectionner la direction de l'enregistrement puis appuyez sur [MENU/SET].

- La grille de référence horizontale/verticale sera affichée.

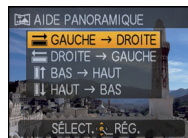

### 2 Prenez la photo.

- Vous pouvez reprendre la photo en sélectionnant [REPR.].



### 3 Appuyez sur ▲ pour sélectionner [SUIV.], puis appuyez sur [MENU/SET].

- Vous pouvez également appuyer à mi-course sur le déclencheur pour régler le menu.
- Une partie de l'image enregistrée sera transparente.

### 4 Prenez la photo après avoir déplacé l'appareil photo horizontalement ou verticalement pour que les images transparentes se superposent.

- Pour prendre la troisième photo et les photos suivantes, répétez les étapes 3 et 4.
- Vous pouvez reprendre la photo en sélectionnant [REPR.].

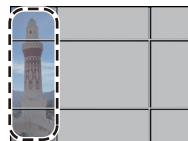

### 5 Appuyez sur ▲/▼ pour sélectionner [SORTIE], puis appuyez sur [MENU/SET].

#### Note



- Ce sera un enregistrement de film normal pendant l'enregistrement de film.
- Le réglage du flash est fixé sur [☺].
- La mise au point, le zoom, l'exposition, la balance des blancs, la vitesse d'obturation et la sensibilité ISO sont fixés sur les réglages de la première photo.
- Il se peut que l'obturateur demeure fermé (maximum d'environ 8 secondes) à la suite d'une prise de vue à cause du traitement du signal, mais ce n'est pas un mauvais fonctionnement.
- Nous vous conseillons l'utilisation d'un trépied.
- Les images enregistrées peuvent être combinées dans des images panoramiques en utilisant le logiciel "ArcSoft Panorama Maker" présent sur le CD-ROM (fourni).



## [FÊTE]

Sélectionnez ceci lorsque vous désirez photographier une réception de mariage, une fête en intérieur etc. Ceci vous permet de photographier des personnes et l'arrière-plan avec une luminosité proche de la réalité.

### ■ Technique pour le mode fête

- Ouvrez le flash. (Vous pouvez sélectionner [  ] ou [  ]).
- Nous recommandons l'utilisation d'un trépied et du retardateur pour prendre des photos.
- Nous vous conseillons de tourner le levier de zoom vers grand-angle (1×) et d'être à environ 1,5 m du sujet pour prendre les photos.

#### Note

- Le réglage par défaut du [MODE AF] est [  ].

## [LUMIÈRE BOUGIE]

Ce mode vous permet de prendre des photos avec l'atmosphère d'une lumière de bougie.

### ■ Technique du mode de lumière de bougie

- Ceci est plus efficace pour prendre des photos sans utiliser le flash.
- Nous recommandons l'utilisation d'un trépied et du retardateur pour prendre des photos.

#### Note

- La plage de mise au point est de 1 cm (grand-angle)/2 m (téléobjectif) à ∞.
- Le réglage par défaut du [MODE AF] est [  ].

## [BÉBÉ1]/[BÉBÉ2]

Ce mode vous permet de prendre des photos d'un enfant ayant un beau teint sain. Lorsque vous utilisez le flash, la lumière provenant de celui-ci est plus faible que d'habitude.

Il est possible de sélectionner des dates d'anniversaire et des noms différents pour [BÉBÉ1] et [BÉBÉ2]. Vous pouvez choisir de les voir apparaître au moment de la visualisation, ou de les avoir incrustés sur l'image enregistrée en utilisant [TIMBRE CAR.] (P160).

### ■ Configuration de la date d'anniversaire/Nom

**1** Appuyez sur ▲/▼ pour sélectionner [ÂGE] ou [NOM], puis appuyez sur ►.

**2** Appuyez sur ▲/▼ pour sélectionner [RÉG.], puis appuyez sur [MENU/SET].

**3** Entrez la date d'anniversaire ou le nom.

Date d'anniversaire:

◀/▶: Sélectionnez les rubriques (année/mois/jour).

▲/▼: Réglage.

[MENU/SET]: Sortie.

Nom: Pour avoir plus d'informations sur la manière d'entrer les caractères, lisez le chapitre [ÉDIT. TITRE] à la P158.

- Lorsque la date d'anniversaire ou le nom est réglé, [ÂGE] ou [NOM] est automatiquement réglé sur [OUI].
- Si [OUI] est sélectionné alors que ni le nom ni la date d'anniversaire n'ont été configurés, l'écran de configuration apparaît automatiquement.

**4** Appuyez sur [MENU/SET] pour finir.

### ■ Pour annuler [ÂGE] et [NOM]

Sélectionnez le réglage [NON] à l'étape **2** de la procédure de la "Configuration Date d'anniversaire/Nom".

#### Note

- Pendant l'enregistrement d'un film, la configuration de [PORTRAIT] est utilisée.
- Le nom et l'âge peuvent être imprimés en utilisant le logiciel "PHOTOfunSTUDIO 4.0 HD Edition" présent sur le CD-ROM (fourni).
- Si [ÂGE] ou [NOM] est réglé sur [NON] même si la date d'anniversaire ou le nom a été sélectionné, l'âge ou le nom n'apparaîtra pas. Avant de prendre des photos, réglez [ÂGE] ou [NOM] sur [OUI].
- La plage de mise au point est de 1 cm (grand-angle)/2 m (téléobjectif) à ∞.
- [ISO INTELLIGENT] est activé, et le niveau de sensibilité ISO maximum devient [ISO1600].
- Si l'appareil photo est allumé avec [BÉBÉ1]/[BÉBÉ2] sélectionné, l'âge et le nom sont affichés dans le coin inférieur gauche de l'écran pendant 5 secondes, en compagnie de l'heure et de la date du jour.
- Si l'âge n'est pas correctement affiché, vérifiez le réglage de l'horloge et de l'anniversaire.
- Si la qualité est réglée sur [RAW] ou [RAW+<sub>JPEG</sub>] et que les photos sont prises, le nom n'est pas enregistré sur les photos.
- La configuration de la date d'anniversaire et celle du nom peuvent être réinitialisées avec [RESTAURER].
- Le réglage par défaut du [MODE AF] est [].

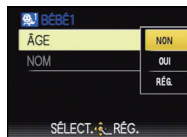

## [ANIMAL DOMES.]

Sélectionnez cela si vous désirez prendre des photos d'un animal de compagnie tel qu'un chien ou un chat.

Vous pouvez configurer le nom et la date d'anniversaire de votre animal. Vous pouvez choisir de les voir apparaître au moment de la visualisation, ou de les avoir incrustés sur l'image enregistrée en utilisant [TIMBRE CAR.] (P160).

Pour avoir des informations sur l' [ÂGE] ou le [NOM], référez-vous à [BÉBÉ1]/[BÉBÉ2] à la P98.

**Note**

- **Ce sera un enregistrement de film normal pendant l'enregistrement de film.**
- Le réglage par défaut de la lampe d'assistance pour la mise au point automatique est [NON].
- La configuration initiale pour le [MODE AF] est [T<sub>1</sub>].
- Référez-vous à [BÉBÉ1]/[BÉBÉ2] pour avoir des informations sur ce mode.

## [CRÉPUSCULE]

Sélectionnez ceci lorsque vous désirez prendre des photos d'un coucher de soleil. Cela permet de prendre des photos frappantes de la couleur rouge du soleil.

**Note**

- **Le réglage du flash est fixé sur [☺].**

## [HAUTE SENS.]

Ce mode diminue l'instabilité des sujets, et vous permet de prendre des photos de ces sujets dans des pièces faiblement éclairées. (Sélectionnez ceci pour un traitement haute sensibilité. La sensibilité change automatiquement entre [ISO1600] et [ISO6400].)

**■ Format et taille de l'image**

**1 Appuyez sur ▲/▼ pour sélectionner le format et taille de l'image et appuyez sur [MENU/SET] pour valider.**

- 3M (4:3), 2,5M (3:2) ou 2M (16:9) est sélectionné comme taille de l'image.

**2 Prenez la photo.**

**Note**

- [QUALITÉ] est automatiquement fixée sur [L<sub>1</sub>].
- Vous pouvez prendre de photos pouvant être imprimées sur 4"×6"/10×15 cm.
- La plage de mise au point est de 1 cm (grand-angle)/2 m (téléobjectif) à ∞.

**[RAFALE RAPIDE]**

Ceci est un mode qui convient pour les mouvements rapides des pieds ou pour des moments décisifs.

■ **Format et taille de l'image**

- 1 Appuyez sur ▲/▼ pour sélectionner [PRIORITÉ VITESSE] ou [PRIORITÉ IMAGE] puis appuyez sur [MENU/SET] pour effectuer les réglages.**
- 2 Appuyez sur ▲/▼ pour sélectionner l'image, puis appuyez sur [MENU/SET].**
  - 3M (4:3), 2,5M (3:2) ou 2M (16:9) est sélectionné comme taille de l'image.
- 3 Prenez la photo.**
  - Les photos sont prises de manière continue tant que le déclencheur est enfoncé complètement.

<b>Vitesse de rafale maximale</b>	environ 10 images/seconde (Priorité Vitesse) environ 6 images/seconde (Priorité Image)
<b>Nombre d'images enregistrables</b>	environ de 15 à 100

- La vitesse de rafale change selon les conditions d'enregistrement.
- Le nombre de photos enregistrées en rafale est limité par les conditions de prise de vue et par le type et/ou l'état de la carte.
- Le nombre de photos enregistrées en rafale augmente immédiatement après le formatage.



**Note**

- **Ce sera un enregistrement de film normal pendant l'enregistrement de film.**
- **Le réglage du flash est fixé sur [☺].**
- [QUALITÉ] est automatiquement fixée sur [..].
- Vous pouvez prendre de photos pouvant être imprimées sur 4"×6"/10×15 cm.
- La plage de mise au point est de 1 cm (grand-angle)/2 m (téléobjectif) à ∞.
- La mise au point, le zoom, l'exposition, la balance des blancs, la vitesse d'obturation et la sensibilité ISO sont fixés sur les réglages de la première photo.
- La sensibilité ISO est ajustée automatiquement. Notez, cependant, que la sensibilité ISO est hautement élevée pour effectuer une vitesse d'obturation rapide.
- Selon les conditions des opérations, cela peut prendre du temps d'effectuer la prochaine photo si vous répétez la prise de vue.

**[RAFALE FLASH]**

Les photos sont prises sans interruption avec le flash. Cela est pratique pour prendre des photos sans interruption dans des endroits sombres.

**■ Format et taille de l'image****1 Appuyez sur ▲/▼ pour sélectionner le format et taille de l'image et appuyez sur [MENU/SET] pour valider.**

- 3M (4:3), 2,5M (3:2) ou 2M (16:9) est sélectionné comme taille de l'image.

**2 Prenez la photo.**

- Les photos sont prises de manière continue tant que le déclencheur est enfoncé complètement.

<b>Nombre d'images enregistrables</b>	Max. 5 images
---------------------------------------	---------------

- La vitesse de rafale change selon les conditions d'enregistrement.

**Note**

- **Ce sera un enregistrement de film normal pendant l'enregistrement de film.**
- [QUALITÉ] est automatiquement fixée sur [■●■].
- Vous pouvez prendre de photos pouvant être imprimées sur 4"×6"/10×15 cm.
- La plage de mise au point est de 1 cm (grand-angle)/2 m (téléobjectif) à ∞.
- La mise au point, le zoom, l'exposition, la vitesse d'obturation, la sensibilité ISO, et le niveau du flash sont fixés à la configuration de la première image.
- [ISO INTELLIGENT] réglera automatiquement la sensibilité ISO maximale sur [ISO3200].
- Lisez la note à la [P69](#) pour utiliser le [RAFALE FLASH].

## [PANORAMIQUE]

Lorsque vous déplacez l'appareil photo pour suivre un sujet qui se déplace dans une seule direction comme un coureur ou une voiture, l'arrière-plan devient flou et le sujet reste net. Cet effet est appelé "panoramique". Ce mode vous permet d'obtenir cet effet plus facilement.

### ■ Technique pour le mode panoramique

Pour obtenir de bonne photo en mode panoramique, déplacez l'appareil photo sur un plan horizontal tandis que vous prenez les photos.

- Il est recommandé de ne pas suivre le mouvement du sujet avec l'appareil seulement mais de se tenir face au sujet les épaules bien droites et de le suivre en tournant tout le haut du corps.
- Une fois que le sujet est bien en face, appuyez sur le déclencheur. Ne cessez pas de déplacer l'appareil même après avoir appuyé sur le déclencheur.

- ➊ Déplacez l'appareil photo doucement tout en suivant le sujet dans le viseur.
- ➋ Appuyez sur le déclencheur tout en déplaçant l'appareil photo.
- ➌ Déplacez l'appareil photo de façon continue.

• Nous vous conseillons:

- L'utilisation du viseur.
- Le choix d'un sujet qui se déplace rapidement.
- L'utilisation de la mise au point préalable.
- Utilisez ce mode avec le mode de vues en rafale. (Vous pouvez ainsi sélectionner les meilleures photos parmi toutes celles qui ont été prises.)

### ■ Réglage de la vitesse d'obturation

**1 Appuyez sur ▼ pour sélectionner [PRIORITÉ OBTURATION], puis appuyez sur [MENU/SET].**

- Il peut être réglé à partir du menu rapide (P29).
- Si vous sélectionnez [AUTO], il ne sera pas possible de sélectionner la vitesse d'obturation.

**2 Réglez la vitesse d'obturation au moyen de la touche ▲/▼ sur la manette.**

**3 Prenez la photo.**

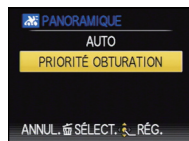

### 📌 Note

- La vitesse d'obturation en mode panoramique ralentit pour accomplir l'effet panoramique. Par conséquent, des vacillements peuvent facilement survenir.
- La fonction panoramique ne fonctionne pas bien dans les situations suivantes.
  - Durant les jours très lumineux de l'été. Nous vous conseillons d'utiliser le filtre ND (DMW-LND46; en option). (P192)
  - Lorsque la vitesse d'obturation est plus rapide que 1/100<sup>e</sup>.
  - Lorsque vous déplacez l'appareil photo trop lentement parce que le sujet se déplace lentement. (L'arrière-plan ne deviendra pas flou.)
  - Lorsque l'appareil n'arrive pas à bien suivre le sujet.
- Vous ne pouvez pas régler le mode de la fonction de stabilisation sur [MODE 2] ou [AUTO]. Lorsque vous la réglez sur [MODE 1], seules les secousses verticales peuvent être compensées.

## [CIEL ÉTOILÉ]

Ceci vous permet de prendre des photos vives d'un ciel étoilé ou d'un sujet sombre.

### ■ Réglage de la vitesse d'obturation

Sélectionnez une vitesse d'obturation entre [15 S], [30 S] ou [60 S].

#### 1 Appuyez sur ▲/▼ pour sélectionner le nombre de secondes, puis appuyez sur [MENU/SET].

- Il est également possible de changer le nombre de seconde en utilisant le menu rapide. (P29)

#### 2 Prenez la photo.

- Appuyez à fond sur le déclencheur pour afficher l'écran de compte à rebours. Ne bougez pas l'appareil photo après que cet écran soit affiché. À la fin du compte à rebours, [ATTENDRE SVP] est affiché pendant la même durée que la vitesse d'obturation sélectionnée pour le traitement du signal.
- Appuyez sur [MENU/SET] pour arrêter de prendre des photos tandis que l'écran de compte à rebours est affiché.

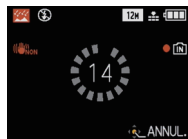

### ■ Technique du mode ciel étoilé

- L'obturateur s'ouvre pendant 15, 30 ou 60 secondes. Utilisez un trépied. Nous vous recommandons également d'utiliser le retardateur pour prendre la photo.
- Nous vous conseillons d'utiliser la mise au point préalable (P85) pour faire à l'avance la mise au point sur un sujet, telle qu'une étoile lumineuse ou un éclairage éloigné, qui est facile de mettre au point.



#### Note

- Pendant l'enregistrement d'un film, la configuration lumière basse est utilisée, celle-ci produit de meilleures images dans les pièces peu éclairées ou à la nuit tombée.
- Le réglage du flash est fixé sur [☹].
- La fonction de stabilisateur optique de l'image est fixée sur [NON].
- La sensibilité ISO est réglée sur [ISO80].

## [FEU D'ARTIFICE]

Ce mode vous permet de prendre de magnifiques photos de feux d'artifices qui explosent dans un ciel nocturne.

### ■ Technique pour le mode feux d'artifices

Nous vous conseillons d'effectuer les étapes suivantes pour effectuer la mise au point préalable sur le point de l'image qui sera prise pour ne pas manquer de prendre des photos de feux d'artifices lorsque ceux-ci sont tirés.

- ❶ Dirigez l'appareil photo vers un objet, comme un éclairage distant, qui est à la même distance de l'appareil photo que le point où seront vu les feux d'artifice.
  - ❷ Appuyez à mi-course sur le déclencheur jusqu'à ce que l'indicateur de mise au point (P49) s'allume.
  - ❸ Appuyez sur [AF/AF<sup>L</sup>/MF] pour sélectionner [MPM]. (P83)
  - ❹ Dirigez l'appareil photo vers la direction où les feux d'artifice seront tirés et attendez.
  - ❺ Appuyez à fond sur le déclencheur pour prendre la photo lorsque les feux d'artifice seront tirés.
- Si le zoom a été utilisé, la position de mise au point ne sera pas correcte. Effectuez de nouveau les étapes ❷ à ❺.
  - Nous vous conseillons l'utilisation d'un trépied.

### Note

- **Ce sera un enregistrement de film normal pendant l'enregistrement de film.**
- **Le réglage du flash est fixé sur [☺].**
- La plage de mise au point est de 5 m à ∞ dans le Mode MPA. (Nous vous conseillons d'effectuer les étapes ❶ à ❺ pour une mise au point préalable.)
- Ce mode est plus efficace lorsque le sujet se trouve à 10 m ou plus.
- La vitesse d'obturation change comme décrit ci-dessous.
  - Lorsque [NON] est sélectionné pour la fonction de stabilisation optique de l'image: Fixée à 2 secondes
  - Lorsque [AUTO], [MODE1] ou [MODE2] est sélectionné pour la fonction de stabilisateur optique de l'image: 1/4ème de seconde ou 2 secondes (La vitesse d'obturation sera de 2 secondes uniquement lorsque l'appareil photo a déterminé qu'il y a de légers vacillements comme en utilisant un trépied, etc.)
  - Vous pouvez changer la vitesse d'obturation en corrigeant l'exposition.
- La sensibilité ISO est réglée sur [ISO80].



## [PLAGE]

Ceci vous permet de prendre des photos qui rendent encore plus vif le bleu de la mer, du ciel etc. Il permet également d'éviter la sous-exposition des gens placés sous les rayons du soleil.

 **Note**

- Le réglage par défaut du [MODE AF] est [☺].
- Ne touchez pas l'appareil photo avec les mains mouillées.
- Le sable ou l'eau de mer causera le mauvais fonctionnement de l'appareil photo. Assurez-vous que ni l'un ni l'autre n'entre dans l'objectif ou les connecteurs.

## [NEIGE]

Ceci vous permet de prendre des photos qui rendent le blanc de la neige encore plus blanc sur des pistes de ski ou une montagne enneigée.

## [PHOTO AÉRIENNE]

Ce mode vous permet de prendre des photos à travers le hublot d'un avion.

**■ Technique du mode photo aérienne**

- Nous vous conseillons d'utiliser cette technique s'il est difficile de faire la mise au point en prenant des photos de nuages, etc. Dirigez l'appareil photo vers quelque chose ayant un contraste élevé, appuyez à mi-course sur le déclencheur pour fixer la mise au point, puis dirigez l'appareil vers le sujet et appuyez à fond sur le déclencheur pour prendre la photo.

 **Note**

- **Le réglage du flash est fixé sur [☺].**
- La plage de mise au point est de 5 m à ∞.
- **Éteignez l'appareil photo durant le décollage et l'atterrissage.**
- **Pour utiliser l'appareil photo, suivez toutes les instructions de la cabine passagers.**
- Attention aux reflets du hublot.

**[PIN HOLE]**

L'image est prise plus sombre et avec une mise au point douce autour des sujets.

**■ Format et taille de l'image**

**1 Appuyez sur ▲/▼ pour sélectionner le format et taille de l'image et appuyez sur [MENU/SET] pour valider.**

- 3M (4:3), 2,5M (3:2) ou 2M (16:9) est sélectionné comme taille de l'image.

**2 Prenez la photo.**

**Note**

- [QUALITÉ] est automatiquement fixée sur [■].
- Vous pouvez prendre de photos pouvant être imprimées sur 4"×6"/10×15 cm.
- La plage de mise au point est de 1 cm (grand-angle)/2 m (téléobjectif) à ∞.
- La détection visage peut ne pas fonctionner normalement dans les endroits sombres tout autour des bords de l'écran. (P137)

**[SABLAGE]**

La photo est prise avec une texture grenue comme si du sable avait été soufflé.

**■ Format et taille de l'image**

**1 Appuyez sur ▲/▼ pour sélectionner le format et taille de l'image et appuyez sur [MENU/SET] pour valider.**

- 3M (4:3), 2,5M (3:2) ou 2M (16:9) est sélectionné comme taille de l'image.

**2 Prenez la photo.**

**Note**

- [QUALITÉ] est automatiquement fixée sur [■].
- Vous pouvez prendre de photos pouvant être imprimées sur 4"×6"/10×15 cm.
- La sensibilité ISO est réglée sur [ISO1600].
- La plage de mise au point est de 1 cm (grand-angle)/2 m (téléobjectif) à ∞.

**[DYNAMIQUE HAUTE]**

Vous pouvez utiliser ce mode pour enregistrer facilement des images sur lesquelles des zones lumineuses et sombres de la scène sont exprimées avec la luminosité appropriée en regardant le soleil, la nuit ou dans des circonstances semblables.

**■ Pour configurer l'effet****1 Appuyez sur ▲/▼ pour sélectionner l'effet à utiliser, et appuyez sur [MENU/SET].**

- Il est également possible de changer les réglages en utilisant le menu rapide. (P29)

[**STD**]: Effet couleur naturelle

[**ART**]: Un effet accrocheur qui met en valeur le contraste et la couleur

[**B&W**]: Effet noir et blanc

**2 Prenez la photo.****Note**

- [SENSIBILITÉ] est fixée sur [ISO400].
- L'effet de compensation peut ne pas être accompli selon certaines conditions.
- Il se peut que l'obturateur demeure fermé (maximum d'environ 8 secondes) à la suite d'une prise de vue à cause du traitement du signal, mais ce n'est pas un mauvais fonctionnement.
- La plage de mise au point est de 1 cm (grand-angle)/2 m (téléobjectif) à ∞.

**[ENCADREMENT]**

Enregistre l'image avec un cadre tout autour d'elle.

**■ Configuration du cadre****1 Appuyez sur ◀/▶ pour sélectionner le cadre à utiliser, et appuyez sur [MENU/SET].**

- Le nombre de pixel est fixé à 2M (4:3).

**2 Prenez la photo.****Note**

- Ce sera un enregistrement de film normal pendant l'enregistrement de film. L'image ne sera pas affichée.
- [PRÉV.AUTO] est fixée sur [2SEC.].
- La couleur du cadre affichée à l'écran et la couleur réelle du cadre de l'image peut être différente, mais il ne s'agit pas d'un mauvais fonctionnement.

Mode [ENR.]: **P** **A** **S** **M**

## Pour enregistrer des films

Ceci peut enregistrer des films en Haute définition compatibles avec le format AVCHD ou des films enregistrés en Motion JPEG.

L'audio sera enregistrée en stéréo.

- Fermez le flash. (Nous vous conseillons de fermer le flash en enregistrant un film. Cependant, laisser le flash ouvert n'aura pas de grandes conséquences sur la qualité du son).

**1** Faites glisser le commutateur de sélection [ENR.]/[LECT.] sur .

**2** Sélectionnez le mode.

- (A) Molette de sélection du mode  
(B) Touche film

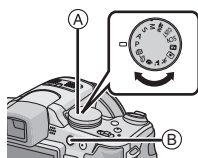

### ■ Les modes qui peuvent être enregistrés pour un film

Rubrique	Configuration / Note
<b>Mode auto intelligent</b>	L'appareil photo sélectionnera le réglage le plus approprié pour correspondre au sujet et aux conditions d'enregistrement donc vous pouvez ne plus vous occuper de la configuration de l'appareil photo et filmer facilement.
<b>Mode</b>	Enregistre des films en configurant automatiquement l'ouverture et la vitesse d'obturation.
<b>Mode création de film</b>	Enregistre des films en configurant manuellement l'ouverture et la vitesse d'obturation. (P115)
<b>Mode personnalisé</b>	Enregistre des films avec la configuration du mode personnalisé sélectionné.
<b>En mode scène</b>	Enregistre des films qui correspondent à la scène enregistrée. (P95 à 107)
<b>[PORTRAIT]</b>	Enregistre des films avec la configuration adaptée pour les portraits.
<b>[PAYSAGE]</b>	Enregistre des films avec la configuration adaptée pour un paysage.
<b>[SPORTS]</b>	Ce sera un enregistrement de film normal pendant l'enregistrement de film.
<b>[GROS PLAN]</b>	Enregistre des films avec la configuration adaptée pour les gros-plans.
<b>[PORTRAIT NOCT.]</b>	Enregistre des films clairs avec la configuration lumière basse  dans une pièce faiblement éclairée ou à la tombée de la nuit.
<b>Mon mode couleur</b>	Enregistre des films avec la configuration du mode Ma couleur.

### 3 Démarrez l'enregistrement en appuyant sur la touche film.

- (A) Durée d'enregistrement disponible
- (B) Temps d'enregistrement écoulé
- Le son est également enregistré en simultanément par le microphone intégré de l'appareil. (Les films ne peuvent pas être enregistrés sans le son.)

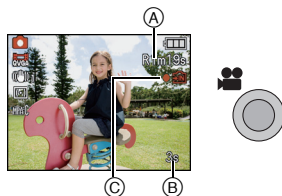

- L'indicateur de l'état de l'enregistrement (rouge) (C) clignotera pendant l'enregistrement d'un film.
- La mise au point peut être accomplie pendant l'enregistrement en appuyant sur [FOCUS].
- La mise au point peut être réglée manuellement si [MPM] est affiché. (P83)

### 4 Arrêtez l'enregistrement en appuyant de nouveau sur la touche film.

- Le son s'éteindra lorsqu'on appuie sur le bouton film indiquant le départ/arrêt de l'enregistrement du film.
- Le volume du son peut être réglé sur [NIVEAU BIP] (P30).
- Si la mémoire interne ou la carte est pleine en cours d'enregistrement, l'appareil photo l'arrête automatiquement.

#### Note

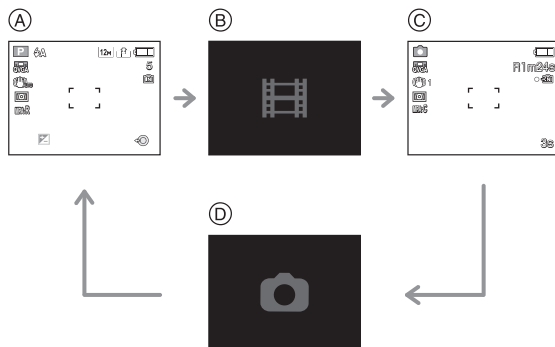

- L'écran changera comme suit si la touche film est appuyée à l'étape 3 et 4.

- (A) Enregistrement de photos
- (B) Configuration du mode film<sup>\*1</sup>
- (C) Écran d'enregistrement de film
- (D) Configuration du mode photo<sup>\*2</sup>



\*1 L'écran qui est affiché pendant la configuration du mode film est différent selon la configuration du [MODE ENR.].

\*2 [RECORD] ne s'affichera pas en Mode Création de film.

- Voir **P149** pour le menu du mode **[IMAGE ANIMÉE]**.
- Le réglage du flash est fixé sur **[☺]**.
- Référez-vous à la **P215** pour des informations à propos de la durée d'enregistrement disponible.
- La durée d'enregistrement disponible affichée à l'écran peut ne pas diminuer régulièrement.
- Selon le type de la carte, l'indicateur d'accès à la carte peut apparaître pendant un certain temps, après l'enregistrement des films. Il ne s'agit pas d'un mauvais fonctionnement.
- Le son du fonctionnement du zoom ou de la touche opération peut être enregistré s'il est utilisé pendant l'enregistrement du film.
- L'écran peut devenir momentanément noir ou bien l'appareil peut enregistrer des parasites causées par l'électricité statique ou par des ondes électromagnétiques etc. selon l'environnement de l'enregistrement du film.
- En actionnant le zoom pour enregistrer des films, la mise au point peut prendre du temps.
- Si le zoom optique Extra est utilisé avant d'avoir appuyé sur la touche film, ces configurations seront effacées, donc la plage de mise au point changera de façon drastique.
- Lorsque la configuration du format est différente pour les films et les photos, l'angle de vue change au début de l'enregistrement du film. Si **[👤 ZONE D'ENR.] (P32)** est réglée sur **[OUI]**, l'angle de vue est affiché pendant l'enregistrement du film.
- En enregistrement de film, les fonctions suivantes ne peuvent pas être utilisées.
  - **[], [] et []** en **[MODE AF]**
  - Fonction de détection du sens de l'appareil
  - Zoom optique étendu
  - **[REC. VISAGE]/[RÉG. LIMITE ISO]**
- Nous vous conseillons d'utiliser une batterie complètement chargée ou l'adaptateur secteur (en option) pour enregistrer des films.
- Si pendant l'enregistrement d'un film à l'aide de l'adaptateur secteur (en option) l'alimentation est coupée à cause d'une panne de courant ou parce que l'adaptateur secteur (en option) est déconnecté etc., le film en cours d'enregistrement ne sera pas enregistré.

## En configurant le mode auto intelligent

- Si le mode auto intelligent est sélectionné à l'étape **2**, l'enregistrement de film correspondant au sujet ou l'enregistrement de situation peut être effectué.

### ■ Détection de scène

Lorsque l'appareil photo détecte la scène optimale, l'icône de la scène concernée est affichée en bleu pendant 2 secondes, après quoi sa couleur change pour redevenir rouge.

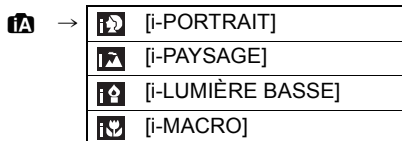

- **[iA]** est sélectionné si aucune des scènes n'est applicable, et les réglages standards sont sélectionnés.
- Lorsque **[iA]** est sélectionné, l'appareil photo détecte automatiquement le visage d'une personne, et il ajustera la mise au point et l'exposition. (**Détection visage**) (P137)

### Note

- Consultez **P46** pour les réglages en Mode Auto Intelligent.
- À cause des conditions citées ci-dessous, une scène différente peut être détectée pour le même sujet.
  - Conditions du sujet: Lorsque le visage est lumineux ou sombre, La taille du sujet, La distance du sujet, Le contraste du sujet, Lorsque le sujet se déplace
  - Conditions d'enregistrement: Coucher de soleil, Aube, Conditions de faible luminosité, Quand l'appareil bouge, Quand le zoom est utilisé
- Pour prendre des photos dans une scène voulue, nous vous conseillons d'utiliser le mode d'enregistrement approprié.

Pour changer [MODE ENR.] et [QUALITÉ ENR.]

- 1** Sélectionnez [MODE ENR.] du menu mode [IMAGE ANIMÉE] et appuyez sur ►. (P27)



- 2** Appuyez sur ▲/▼ pour sélectionner la rubrique, puis appuyez sur [MENU/SET].



Format d'enregistrement	Effet
[AVCHD Lite]	Sélectionnez ce format pour enregistrer une vidéo en HD (haute définition) à visionner sur votre téléviseur HD en utilisant une connexion HDMI.
[IMAGE ANIMÉE]	Sélectionnez ce format pour enregistrer une vidéo de qualité standard à visionner sur votre ordinateur. Il peut être enregistré pour utiliser moins d'espace si la carte mémoire en manquant ou si vous désirez joindre le film à un e-mail.

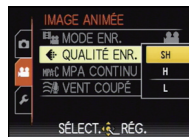

- 3** Appuyez sur ▲/▼ pour sélectionner [QUALITÉ ENR.], puis appuyez sur ►.





**4** Appuyez sur ▲/▼ pour sélectionner la rubrique, puis appuyez sur [MENU/SET].

Lorsque [AVCHD Lite] a été sélectionné à l'étape 2

	Rubrique	Qualité (débit binaire)*1	fps	Format
Haute qualité ↓ ↑ Durée	 ([SH])	1280×720 pixels 17 Mbps*2	50p (Le capteur de sortie est à 25 fps)	16:9
	 ([IH])	1280×720 pixels 13 Mbps*2		
	 ([L])	1280×720 pixels 9 Mbps*2		





\*1 Qu'est ce que le débit binaire

Il s'agit du volume de donnée pour une durée définie, la qualité est plus élevée si le nombre est plus grand. Cet appareil utilise la méthode d'enregistrement "VBR". "VBR" est l'abréviation de "Variable Bit Rate", et le débit binaire (volume de donnée pour une durée définie) change automatiquement selon le sujet à enregistrer. Par conséquent, la durée d'enregistrement est raccourcie si un sujet à mouvements rapides est enregistré.



\*2 Qu'est ce que le Mbps

Il s'agit de l'abréviation de "Megabit Per Second", et cela représente la vitesse de transmission.

Lorsque [IMAGE ANIMÉE] a été sélectionné à l'étape 2

	Rubrique	Taille des images	fps	Format
Haute qualité ↓ ↑ Durée	 ([HD])	1280×720 pixels	30	16:9
	 *3 ([WVGA])	848×480 pixels		
	 ([VGA])	640×480 pixels		
	 ([QVGA])	320×240 pixels		4:3

\*3 Cette rubrique ne peut pas être sélectionnée en mode auto intelligent.

- Avec le [AVCHD Lite] pour [] ou [IMAGE ANIMÉE], des films de haute qualité peuvent être diffusés sur le téléviseur en utilisant le mini câble HDMI (en option). Pour plus de détails, lisez "Visualisation sur un téléviseur avec une prise HDMI" à la P173.
- Il ne peut pas être enregistré sur la mémoire interne sauf pour le [].

**5** Appuyez sur [MENU/SET] pour fermer le menu.

- Vous pouvez également appuyer à mi-course sur le déclencheur pour fermer le menu.

 **Note**

- Nous vous conseillons d'utiliser une carte SD Speed Class\* avec "Class 6" ou supérieur pour enregistrer des films.
- \* Le SD Speed Class Rating est la vitesse standard de l'écriture successive.
- Lorsque vous placez la qualité de l'image sur [i1], [i2] ou [i3], nous recommandons l'utilisation d'une carte haute vitesse avec "10MB/s" ou plus affiché sur le paquet.
- L'enregistrement de films peut s'arrêter à mi-course si une des cartes suivantes est utilisée.
  - Les cartes sur lesquelles des enregistrements et des suppressions ont été répétés plusieurs fois
  - Les cartes qui ont été formatées à l'aide d'un PC ou d'un autre équipement
 Avant une prise de vues, formatez (P37) la carte à l'aide de l'appareil. Puisque le formatage supprimera toutes les données de la carte, sauvegardez à l'avance les données importantes sur un ordinateur.
- **Les films enregistrés en [AVCHD Lite] ou en [IMAGE ANIMÉE] peuvent être visionnés avec une qualité de son et d'image faible ou bien ne peuvent pas être lus du tout même en utilisant un matériel compatible avec ces formats. De plus, les informations d'enregistrement peuvent ne pas s'afficher correctement. Dans ce cas, utilisez cet appareil.**  
**Pour avoir plus de détails sur les appareils compatibles avec le format AVCHD, référez-vous aux sites ci-dessous.**  
<http://panasonic.jp/support/global/cs/dsc/>  
 (Ce site est uniquement en anglais.)
- Un film enregistré en [AVCHD Lite] ne peut pas être visionné par un équipement qui ne prend pas en charge le AVCHD (enregistreur DVD conventionnel, etc.), donc lisez le mode d'emploi de l'appareil qui doit être utilisé.
- Un film enregistré en [AVCHD Lite] n'est pas conforme avec "DCF/Exif", ce qui fait que certaines informations ne seront pas affichées durant la lecture.
- **Les caractéristiques de l'enregistrement du son sur ce modèle ont été changées pour améliorer la qualité sonore. Pour cette raison, certains films enregistrés en [IMAGE ANIMÉE] peuvent ne pas être lus avec les appareils photo numériques Panasonic (LUMIX)\*.**  
 (Les films enregistrés avec un appareil photo numérique Panasonic (LUMIX) peuvent être lus sur ce modèle.)
  - \* Les modèles lancés avant décembre 2008, et certains modèles lancés en 2009 (séries FS, LS).

Mode [ENR.]: 

## Enregistrement de Film avec Configuration Manuelle (Mode création de film)

Il est possible de changer l'ouverture et la vitesse d'obturation manuellement et d'enregistrer un film. Le changement du [MODE EXPOSIT.] vous permet d'utiliser les mêmes réglages que lorsque la molette des modes est commutée sur [P], [A], [S] et [M].

**1** Réglez la molette de sélection du mode sur .

**2** Appuyez sur  $\blacktriangle/\blacktriangledown$  pour sélectionner la rubrique, puis appuyez sur [MENU/SET].

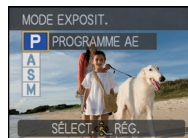

[MODE EXPOSIT.]		
Rubrique	Les éléments qui peuvent être réglés	
<b>P (Programme mode EA)</b>	Décalage de programme	Compensation d'exposition*
<b>A (Mode réglage automatique de l'exposition avec priorité à l'ouverture)</b>	Diaphragme*	Compensation d'exposition*
<b>S (Mode réglage automatique de l'exposition avec priorité à la vitesse d'obturation)</b>	Vitesse d'obturation*	Compensation d'exposition*
<b>M (Mode exposition manuelle)</b>	Vitesse d'obturation*	Diaphragme*

\* Vous pouvez changer la configuration même pendant l'enregistrement d'un film. Cependant, veuillez prendre note que le son de fonctionnement peut être enregistré.

**3** Appuyez sur [MENU/SET] pour fermer le menu.

• Vous pouvez également appuyer à mi-course sur le déclencheur pour fermer le menu.

**4** Sélectionnez les rubriques en inclinant la manette vers  $\blacktriangleleft/\blacktriangleright$  et changez les réglages en l'inclinant vers  $\blacktriangle/\blacktriangledown$ .



**5** Démarrez l'enregistrement en appuyant sur la touche film.

**Arrêtez l'enregistrement en appuyant de nouveau sur la touche film.**

- Si la carte est pleine en cours d'enregistrement, l'appareil photo l'arrête automatiquement.
- Vous pouvez également lancer/arrêter l'enregistrement du film en appuyant sur l'obturateur.
- Le son sera coupé lorsque vous appuierez sur le bouton de films ou sur l'obturateur indiquant départ/arrêt d'enregistrement de film.  
Le volume du son peut être réglé sur [NIVEAU BIP] (P30).

**■ Configuration de la valeur d'ouverture et de la vitesse d'obturation pour chaque [MODE EXPOSIT.]**

[MODE EXPOSIT.]	Valeur de diaphragme	Vitesse d'obturation (en secondes)
P	—	—
A	F2.8 à F8.0 (grand-angle)/F4.4 à F13 (téléobjectif)	
S	—	de 1/30 à 1/20000
M	F2.8 à F8.0 (grand-angle)/F4.4 à F13 (téléobjectif)	de 1/30 à 1/20000 (En utilisant la mise au point manuelle, la vitesse d'obturation peut être sélectionnée de 1/8 à 1/20000ième.)

**Note****• Valeur de l'ouverture**

- Réglez la valeur d'ouverture sur un chiffre plus élevé si vous désirez une mise au point nette de l'arrière-plan. Réglez la valeur d'ouverture sur un chiffre moins élevé si vous désirez une mise au point floue de l'arrière-plan.

**• Vitesse d'obturation**

- Si vous désirez une image nette d'un sujet se déplaçant très rapidement, réglez une vitesse d'obturation plus rapide. Si vous désirez créer un effet de traîne, réglez une vitesse d'obturation moins rapide.
- La configuration manuelle d'une vitesse d'obturation plus élevée peut augmenter les parasites à l'écran à cause de la sensibilité plus élevée.
- En enregistrant sous un éclairage comme l'éclairage fluorescent, l'éclairage au mercure et l'éclairage au sodium, la coloration et la luminosité de l'écran peut changer.
- Référez-vous à la section "Pour enregistrer des films" de la P108 pour d'autres configurations et d'autres opérations concernant l'enregistrement d'un film.
- **Les caractéristiques de l'enregistrement du son sur ce modèle ont été changées pour améliorer la qualité sonore. Pour cette raison, certains films enregistrés en [IMAGE ANIMÉE] peuvent ne pas être lus avec les appareils photo numériques Panasonic (LUMIX)\*.**  
(Les films enregistrés avec un appareil photo numérique Panasonic (LUMIX) peuvent être lus sur ce modèle.)
- \* Les modèles lancés avant décembre 2008, et certains modèles lancés en 2009 (séries FS, LS).

Mode [ENR.]: **IA PASM** CUST SCN     

## Prendre une photo avec la fonction reconnaissance faciale

La reconnaissance faciale est une fonction qui cherche un visage ressemblant à un visage enregistré et qui lui donne automatiquement la priorité de la mise au point et l'exposition. Même si la personne est située à l'arrière ou à la fin d'une rangée dans une photo de groupe, l'appareil peut toujours prendre une photo nette.

**Pour utiliser la fonction de reconnaissance faciale, réglez [REC. VISAGE] dans le menu du mode [ENR.] sur [OUI], et enregistrez les visages des personnes à reconnaître. (initialement réglé sur [NON])**

- La fonction de la reconnaissance faciale inclut les choses suivantes.

### En Mode Enregistrement

- Affiche le nom correspondant si l'appareil photo détecte un visage enregistré\* (si le nom a été réglé pour le visage enregistré)
- L'appareil photo se souviendra du visage pris en photo plusieurs fois et affiche automatiquement l'écran d'enregistrement (si [ENREGISTR. AUTO] est réglé sur [OUI])



### En Mode Visualisation

- Affiche le nom et l'âge (si l'information a été enregistrée)
- Lecture sélective des images choisies parmi les images enregistrées à l'aide de la reconnaissance faciale ([LECT. PAR CAT.] (P154))

- \* 3 noms de personnes au maximum sont affichés. La priorité des noms à afficher en prenant des photos est déterminée par l'ordre de l'enregistrement.

### Note

- [MODE AF] est fixée sur [AF].
- Pendant le mode rafale, les informations de l'image de la [REC. VISAGE] peuvent être liées uniquement à la première image.
- Après avoir appuyé sur l'obturateur à mi-chemin, l'information de l'image d'une personne différente peut être ajoutée quand l'appareil photo est tourné vers un sujet différent pour prendre la photo.
- [REC. VISAGE] peut être utilisée dans les modes scène avancés et modes scène suivants.
  - Dans [PORTRAIT]
  - Dans [PAYSAGE]
  - Dans [SPORTS]
  - Dans [FLEUR], [OBJETS] et [GROS PLAN CRÉATIF] dans [GROS PLAN]
  - Dans [PORTRAIT NOCT.] dans [PORTRAIT NOCT.]
  - Dans [FÊTE], [LUMIÈRE BOUGIE], [BÉBÉ 1]/[BÉBÉ 2], [ANIMAL DOMES.], [CRÉPUSCULE], [HAUTE SENS.], [PLAGE], [NEIGE], [PIN HOLE], [DYNAMIQUE HAUTE] et [ENCADREMENT] du mode scène
- [REC. VISAGE] ne fonctionnera pas durant la mise au point manuelle.
- [REC. VISAGE] cherchera un visage ressemblant à celui enregistré, et ne garantit pas une reconnaissance sûre de la personne.
- La reconnaissance des visages peut prendre plus de temps pour sélectionner et reconnaître les caractéristiques faciales que pour une détection de visage normale.
- Même si l'information de la reconnaissance faciale a été enregistrée, les images prises avec [NOM] réglé sur [NON] ne seront pas classées par catégorie par la reconnaissance faciale dans [LECT. PAR CAT.].

## Configuration Visage

Vous pouvez enregistrer des informations comme les noms et les anniversaires pour les images de visage de 6 personnes au maximum.

L'enregistrement peut être facilité en prenant plusieurs photos de chaque personne. (jusqu'à 3 photos/enregistrement)

### ■ Point sur l'enregistrement en enregistrant les images des visages

- Visage de face avec les yeux ouverts et la bouche fermée, tout en veillant à ce que le contour du visage, les yeux, ou les sourcils ne soient pas couverts par les cheveux en enregistrant.
- Assurez-vous de l'absence d'ombre pendant l'enregistrement. (Il n'y aura pas de flash pendant l'enregistrement.)

[Bon exemple  
d'enregistrement]



### ■ S'il n'est pas reconnu pendant l'enregistrement

- Enregistrez le visage de la même personne à l'intérieur et à l'extérieur, ou avec différentes expressions ou sous différents angles. (P121)
- Enregistrez en plus l'endroit de l'enregistrement.
- Pour changer le réglage de la [SENSIBILITÉ] (P123)
- Lorsqu'une personne qui a été enregistrée n'est pas reconnue, corrigez en ré-enregistrant.

### Exemple de visages difficilement reconnaissables

La reconnaissance faciale peut être impossible ou peut ne pas reconnaître correctement les visages même les visages enregistrés dans les exemples suivants, selon l'expression du visage et l'environnement.

- Les cheveux couvrent les yeux ou les sourcils (A)
- Le visage est sombre/la lumière est située dans un angle (B)
- Le visage est incliné ou de côté
- Le visage est tourné vers le haut ou vers le bas
- Les yeux sont fermés
- Lorsque le visage est extrêmement lumineux ou sombre
- Caché par des lunettes de soleil, des verres réfléchissant la lumière, des cheveux, un chapeau, etc.
- Lorsque le visage apparaît petit à l'écran
- Le visage n'est pas entièrement à l'écran
- Si les caractéristiques faciales ont changées avec l'âge
- Si les parents et les enfants ou les frères et sœurs se ressemblent beaucoup
- L'expression du visage est très différente
- Lorsqu'il y a peu de contraste sur les visages
- Lorsqu'il y a des mouvements rapides
- Lorsque l'appareil photo est secoué
- Lorsque le zoom numérique est utilisé

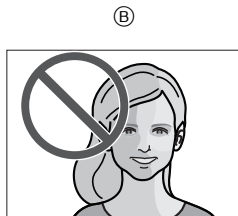

## Enregistrement de l'image d'un visage d'une nouvelle personne

**1** Appuyez sur [REC. VISAGE] du menu mode [ENR.], puis appuyez sur ►. (P27)

**2** Appuyez sur ▲/▼ pour sélectionner [MÉMOIRE] puis appuyez sur [MENU/SET].

- Si 6 personnes ont déjà été enregistrées, la liste des personnes enregistrées apparaît. Appuyez sur ▲/▼/◀/▶ pour sélectionner la personne qui doit être remplacée et appuyez sur [MENU/SET].

Les informations de la personne qui doit être remplacée seront supprimées.

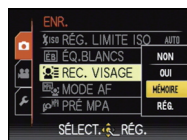

**3** Prenez la photo en ajustant le visage à l'aide du guide.

- Le visage de sujets autres que des personnes (animaux domestiques, etc.) ne peut pas être enregistré.
- Si la reconnaissance échoue, un message apparaît et l'écran d'enregistrement s'affichera. Dans ce cas, réessayez de prendre la photo.



**4** Appuyez sur ▲ pour sélectionner [OUI] puis appuyez sur [MENU/SET].

**5** Appuyez sur ►, puis sélectionnez l'élément à modifier avec ▲/▼ puis appuyez sur ►.

- Vous pouvez enregistrer jusqu'à 3 images de visage. Pour enregistrer plus d'images, appuyez sur ◀ pour sélectionner l'image du visage et appuyez sur [MENU/SET]. Puis appuyez sur ▲/▼ pour sélectionner [ENREG. AUTRE IMAGE], appuyez sur [MENU/SET] et revenez à l'étape 3.



Rubrique	Description des réglages
[NOM]	<p>Il est possible d'enregistrer les noms.</p> <p><b>1 Appuyez sur ▼ pour sélectionner [RÉG.] et appuyez sur [MENU/SET].</b></p> <p><b>2 Entrez le nom.</b></p> <ul style="list-style-type: none"> <li>• Pour plus de détails sur la manière de saisir les caractères, lisez le chapitre [ÉDIT. TITRE] à la <a href="#">P158</a>.</li> </ul>
[PRIORITÉ]	<p>La mise au point et l'exposition sont préférentiellement ajustées pour les visages à priorité élevée.</p> <p><b>Appuyez sur ▲/▼/◀/▶ pour sélectionner la priorité, puis appuyez sur [MENU/SET].</b></p>
[ÂGE]	<p>Il est possible d'enregistrer la date d'anniversaire.</p> <p><b>1 Appuyez sur ▼ pour sélectionner [RÉG.] et appuyez sur [MENU/SET].</b></p> <p><b>2 Appuyez sur ◀/▶ pour sélectionner les éléments (Année/Mois/Jour), puis appuyez sur ▲/▼ pour sélectionner et appuyez sur [MENU/SET].</b></p>
[ICÔNE FOC.]	<p>Changez l'icône de mise au point affichée lorsque le sujet est mis au point.</p> <p><b>Appuyez sur ▲/▼ pour sélectionner l'icône de mise au point et appuyez sur [MENU/SET].</b></p>



**Appuyez sur [MENU/SET] pour fermer le menu.**

### ■ A propos de l'information

- Si [DISPLAY] est pressé sur l'écran d'enregistrement décrit à l'étape **3**, une explication apparaît pour prendre des images de visage. (Appuyez de nouveau pour revenir à l'écran d'enregistrement.)



## Changez les informations d'une personne enregistrée

Vous pouvez ajouter une image aux informations d'une personne enregistrée, remplacer ou supprimer une image qui a déjà été enregistrée, et des informations comme les noms et la priorité d'enregistrement.

- 1 Sélectionnez [REC. VISAGE] du Menu Mode [ENR.], puis appuyez sur ►. (P27)
- 2 Appuyez sur ▼ pour sélectionner [RÉG.] et puis appuyez sur [MENU/SET].
- 3 Appuyez sur ▲ pour sélectionner [ÉDITION], puis appuyez sur [MENU/SET].
- 4 Appuyez sur ▲/▼/◀/▶ pour sélectionner la personne à éditer puis appuyez sur [MENU/SET].
  - Pour changer les informations du [NOM], [PRIORITÉ], [ÂGE] ou de l' [ICÔNE FOC.], passez à l'étape 5 de "Enregistrement de l'image d'un visage d'une nouvelle personne".
- 5 Appuyez sur ◀ pour sélectionner l'image de la personne et puis appuyez sur [MENU/SET].



### ■ Pour ajouter ou remplacer l'image d'un visage

- 6 Appuyez sur ▲ pour sélectionner [ENREG. AUTRE IMAGE], puis appuyez sur [MENU/SET].
  - Pour ajouter l'image d'un visage, passez à l'étape 9.
- 7 Appuyez sur ◀/▶ pour sélectionner l'image du visage à remplacer puis appuyez sur [MENU/SET].
- 8 Appuyez sur ▲ pour sélectionner [OUI] puis appuyez sur [MENU/SET].
- 9 Utilisez l'opération à l'étape 3 et en poursuivant dans "Enregistrement de l'image d'un visage d'une nouvelle personne".



### ■ Pour supprimer l'image d'un visage

- 6 Appuyez sur ▼ pour sélectionner [EFF.], puis appuyez sur [MENU/SET].
  - Si seule une image a été enregistrée, vous ne pouvez pas sélectionner [EFF.].
- 7 Appuyez sur ◀/▶ pour sélectionner l'image du visage à supprimer puis appuyez sur [MENU/SET].
- 8 Appuyez sur ▲ pour sélectionner [OUI] puis appuyez sur [MENU/SET].
- 9 Utilisez l'opération à l'étape 5 et en poursuivant dans "Enregistrement de l'image d'un visage d'une nouvelle personne".

## Suppression des informations d'une personne enregistrée

Pour supprimer les informations d'une personne enregistrée.

- 1 Sélectionnez [REC. VISAGE] du Menu Mode [ENR.], puis appuyez sur ►. (P27)
- 2 Appuyez sur ▼ pour sélectionner [RÉG.] et puis appuyez sur [MENU/SET].
- 3 Appuyez sur ▲/▼ pour sélectionner [EFF.], et appuyez sur [MENU/SET].
- 4 Appuyez sur ▲/▼/◀/▶ pour sélectionner l'image de la personne à supprimer puis appuyez sur [MENU/SET].
- 5 Appuyez sur ▲ pour sélectionner [OUI] puis appuyez sur [MENU/SET].
- 6 Appuyez sur [⏪] pour revenir sur l'écran de menu.
  - Appuyez sur [MENU/SET] pour fermer le menu.
  - Vous pouvez également appuyer à mi-course sur le déclencheur pour fermer le menu.

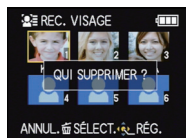

## Enregistrement automatique

Si l' [ENREGISTR. AUTO] est réglé sur [OUI] à l'étape **3** de "Changez les informations d'une personne enregistrée" (P121) alors que [REC. VISAGE] dans le menu Mode [ENR.] est réglé sur [OUI], l'écran d'enregistrement s'affichera automatiquement après la prise en photo d'un visage ayant un grand nombre d'apparitions.

- L'écran d'enregistrement est affiché après environ 3 images. (Cela n'est pas comptabilisé si la prise de vues en rafale et le Bracketing Auto/Bracketing Couleur est réglé.)
- Il peut être très difficile de reconnaître uniquement avec l' [ENREGISTR. AUTO], donc enregistrez les images des visages avec [REC. VISAGE] dans le menu du mode [ENR.] à l'avance.

### ■ Enregistrement à partir de l'écran d'enregistrement automatique

#### 1 Appuyez sur **▲** pour sélectionner [OUI], puis appuyez sur [MENU/SET].

- S'il n'y a pas de personnes enregistrées, procédez à l'étape **3**.
- L'écran de sélection est de nouveau affiché si [NON] est sélectionné, et lorsque [OUI] est sélectionné avec **▲**, [ENREGISTR. AUTO] sera réglé sur [NON].



#### 2 Appuyez sur **▲/▼** pour sélectionner [NOUVELLE PERS.] ou [AJOUTER IMAGE] puis appuyez sur [MENU/SET].

Rubrique	Description des réglages
[NOUVELLE PERS.]	<ul style="list-style-type: none"> <li>• Une liste de personnes enregistrées est affichée lorsqu'il y a 6 personnes déjà enregistrées. Sélectionnez la personne qui doit être remplacée.</li> </ul>
[AJOUTER IMAGE]	<p>Pour enregistrer des images supplémentaires du visage d'une personne.</p> <p><b>Appuyez sur <b>▲/▼/◀/▶</b> pour sélectionner la personne à qui vous devez ajouter l'image puis appuyez sur [MENU/SET].</b></p> <ul style="list-style-type: none"> <li>• Si 3 images sont déjà enregistrées, l'écran de remplacement de l'image apparaîtra. Dans ce cas, sélectionnez l'image que vous devez remplacer.</li> </ul>

- Après des enregistrements supplémentaires ou le remplacement d'une image d'un visage, l'écran revient automatiquement sur l'écran d'enregistrement.

#### 3 Utilisez l'opération à l'étape **5** et en poursuivant dans "Enregistrement de l'image d'un visage d'une nouvelle personne".

#### **Note**

- Si l'écran d'enregistrement n'apparaît pas, il peut facilement s'afficher en enregistrant dans les mêmes conditions ou avec les mêmes expressions.
- Si un visage n'est pas reconnu même s'il est enregistré, la reconnaissance sera plus facile en enregistrant de nouveau la personne à l'aide de la [REC. VISAGE] dans le menu du mode [ENR.] dans cet environnement.
- Si l'écran d'enregistrement s'affiche pour une personne déjà enregistrée, la reconnaissance sera rendue plus facile en ajoutant un enregistrement.
- La reconnaissance peut être plus difficile si une image prise avec flash est enregistrée.

## Sensibilité

Pour changer la sensibilité de la reconnaissance faciale.

- 1** Sélectionnez [REC. VISAGE] du Menu Mode [ENR.], puis appuyez sur ►. (P27)
- 2** Appuyez sur ▼ pour sélectionner [RÉG.], puis appuyez sur [MENU/SET].
- 3** Appuyez sur ▼ pour sélectionner [SENSIBILITÉ], puis appuyez sur [MENU/SET].
- 4** Appuyez sur ▲/▼ pour sélectionner [ÉLEVÉ] ou [BASSE] puis appuyez sur [MENU/SET].

Rubrique	Description des réglages
[ÉLEVÉ]	Réglez si la reconnaissance est difficile. Les probabilités de la reconnaissance augmentent, mais les probabilités de reconnaissance erronées aussi.
[BASSE]	Réglez si la fréquence de reconnaissance erronée est élevée.

- Pour revenir à la configuration d'origine, sélectionnez [NORMAL].
- 5** Appuyez sur [⏏] pour revenir sur l'écran de menu.
    - Appuyez sur [MENU/SET] pour fermer le menu.
    - Vous pouvez également appuyer à mi-course sur le déclencheur pour fermer le menu.

[ENR.] Mode: **IA PASM** CUST M SCN     \* 

## Fonctions pratiques pour les destinations de voyage

### Enregistrement du jour et du lieu des vacances

Pour plus de détails sur les réglages du menu [CONFIG.], référez-vous à la **P27**.

Si vous réglez la date de départ et le lieu des vacances à l'avance, le nombre de jours passés depuis la date de départ (le jour des vacances qu'il est) est enregistré lorsque vous prenez la photo. Vous pouvez afficher le nombre de jours passés en visionnant les images et les incruster sur les images enregistrées avec [TIMBRE CAR.] (P160).

- Le nombre de jours passés depuis la date de départ peut être imprimé en utilisant le logiciel "PHOTOfunSTUDIO 4.0 HD Edition" présent sur le CD-ROM (fourni).
- Sélectionnez [REGL.HORL.] pour définir à l'avance la date et l'heure en cours. (P24)

- 1 Sélectionnez [DATE VOYAGE] du menu [CONFIG.], puis appuyez sur ►.



- 2 Appuyez sur ▲ pour sélectionner [CONF. VOYAGE], puis appuyez sur ►.

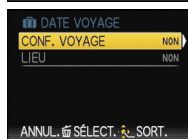

- 3 Appuyez sur ▼ pour sélectionner [RÉG.] et appuyez sur [MENU/SET].



- 4 Appuyez sur ▲/▼/◀/▶ pour régler la date de départ (année/mois/jour), puis appuyez sur [MENU/SET].



**5** Appuyez sur ▲/▼/◀/▶ pour régler la date de retour (année/mois/jour), puis appuyez sur [MENU/SET].

- Si vous ne désirez pas régler la date de retour, appuyez sur [MENU/SET] pendant que la barre de la date est affichée.



**6** Appuyez sur ▼ pour sélectionner [LIEU], puis appuyez sur ▶.

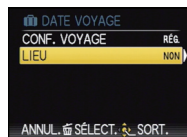

**7** Appuyez sur ▼ pour sélectionner [RÉG.] et appuyez sur [MENU/SET].

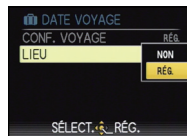

**8** Entrez le lieu.

- Pour plus de détails sur la manière de saisir les caractères, lisez le chapitre [ÉDIT. TITRE] à la P158.

**9** Appuyez sur [MENU/SET] deux fois pour fermer le menu.

**10** Prenez une photo.

- Le nombre de jours écoulés depuis la date de départ est affiché pendant environ 5 secondes si cet appareil est allumé etc. après le réglage de la date de voyage ou lorsque la date de voyage est sélectionnée.
- Lorsque la date de voyage est réglée, [ ] apparaît en bas à droite de l'écran.

## ■ Annulation de la date de voyage

La date du voyage est automatiquement supprimée si la date en cours est postérieure à la date de retour. Si vous désirez annuler la date de voyage avant la fin des vacances, sélectionnez [NON] sur l'écran montré à l'étape **3** ou **7**, puis appuyez deux fois sur [MENU/SET].

[LIEU] sera également réglé automatiquement sur [NON] si la date de voyage est réglée sur [NON] à l'étape **3**.

### Note

- La date de voyage est calculée en utilisant la date de l'horloge et la date de départ que vous avez configurées. Si vous réglez [HEURE MOND.] (P127) dans [ARRIVÉE], la date de voyage est calculée en utilisant la date du lieu de destination du voyage.
- Le réglage de la date de voyage est mémorisé même si l'appareil photo est éteint.
- Si [DATE VOYAGE] est réglé sur [NON], le nombre de jours qui se sont écoulés depuis la date de départ ne seront pas enregistrés. Même si [DATE VOYAGE] est réglée sur [RÉG.] après les prises de vues, le jour de vacances durant lequel les photos ont été prises n'est pas affiché.
- Pour la date avant la date de départ, [-] (moins) est affiché en orange et le jour des vacances n'est pas enregistré.
- Si la date de voyage est affichée en blanc ainsi [-] (moins), il y a une différence d'heure qui implique un changement de date entre [DÉPART] et [ARRIVÉE]. (Cela sera enregistré)
- Le texte validé comme [LIEU] peut être édité plus tard avec [ÉDIT. TITRE].
- Le nom pour [BÉBÉ1]/[BÉBÉ2] et [ANIMAL DOMES.] en Mode Scène ne sera pas enregistré si [LIEU] est réglé.
- [DATE VOYAGE] ne peut pas être réglée pour des films enregistrés en [AVCHD Lite].
- [LIEU] ne peut pas être enregistré dans les cas suivants.
  - Lorsque [QUALITÉ] est réglée sur [RAW] ou [RAW\*  
JPEG]
  - Pour enregistrer des films
- [DATE VOYAGE] ne peut pas être réglée dans le Mode Auto Intelligent. La configuration d'un autre mode d'enregistrement sera répercutée.

## Dates/Heures des Enregistrements dans des Lieux de voyages Étrangers (Heure Mondiale)

Pour plus de détails sur les réglages du menu [CONFIG.], référez-vous à la P27. Vous pouvez afficher l'heure locale des lieux de destination de voyage et les enregistrer sur la photo que vous prenez.

• Sélectionnez [RÉGL.HORL.] pour définir à l'avance la date et l'heure en cours. (P24)

### 1 Sélectionnez [HEURE MOND.] du menu [CONFIG.], puis appuyez sur ►.

- Lors de la première utilisation de l'appareil photo après son achat, le message [RÉGLER LA ZONE DE DÉPART] apparaît. Appuyez sur [MENU/SET], et réglez le lieu de résidence sur l'écran de l'étape 3.



### 2 Appuyez sur ▼ pour sélectionner [DÉPART], puis appuyez sur [MENU/SET].

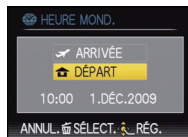

### 3 Appuyez sur ◀/▶ pour sélectionner le lieu d'origine, puis appuyez sur [MENU/SET].

- (A) Heure actuelle
- (B) Heure de différence par rapport à l'heure GMT (Greenwich Mean Time)

- Si l'heure d'été [☀/☿] est utilisée dans le lieu d'origine, appuyez sur ▲. Appuyez à nouveau sur ▲ pour revenir à l'heure d'origine.
- Le réglage de l'heure d'été du lieu d'origine n'avance pas l'horloge d'une heure. Avancez l'horloge d'une heure.



**4** Appuyez sur **▲** pour sélectionner [ARRIVÉE], puis appuyez sur [MENU/SET] pour valider.

- Ⓒ Selon le réglage, l'heure du lieu de destination du voyage ou l'heure locale est affichée.

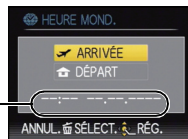

**5** Appuyez sur **◀/▶** pour sélectionner le lieu de destination du voyage et appuyez sur [MENU/SET] pour mémoriser.

- Ⓓ Heure actuelle du lieu de destination  
 Ⓔ Heure de différence
- Si l'heure d'été [☀️] est utilisée à la destination du voyage, appuyez sur **▲**. (L'heure avance par saut d'une heure.) Appuyez sur **▲** de nouveau pour revenir à l'heure d'origine.



**6** Appuyez sur [MENU/SET] pour fermer le menu.

**Note**

- Lorsque les vacances sont terminées, remettez le réglage sur [DÉPART] en effectuant les étapes **1**, **2** et **3**.
- Si [DÉPART] est déjà réglé, changez uniquement le lieu de destination du voyage, et utilisez-le.
- Si vous ne trouvez pas le lieu de destination parmi ceux affichés à l'écran, sélectionnez par la différence d'heure du lieu d'origine.



## Utilisation du menu du mode [ENR.]

### [FORMAT IMAG]











Pour des détails sur le menu du mode [ENR.], référez-vous à la P27.

Réglez le nombre de pixels. Plus le nombre de pixels est élevé, plus la finesse des détails de l'image apparaîtra même si elle est imprimée sur une grande feuille.







Modes applicables:           

■ Lorsque le format est [4:3].







\* Cette rubrique ne peut pas être sélectionnée en mode auto intelligent.

 (12M)	4000×3000 pixels
 (8M  )*	3264×2448 pixels
 (5M  )	2560×1920 pixels
 (3M  )	2048×1536 pixels
 (2M  )*	1600×1200 pixels
 (0,3M  )*	640×480 pixels

■ Lorsque le format est [3:2].

 (10,5M)	4000×2672 pixels
 (7M  )*	3264×2176 pixels
 (4,5M  )*	2560×1712 pixels
 (2,5M  )*	2048×1360 pixels

■ Lorsque le format est [16:9].

 (9M)	4000×2248 pixels
 (6M  )*	3264×1840 pixels
 (3,5M  )*	2560×1440 pixels
 (2M  )*	1920×1080 pixels

## Note

- "EZ" est l'abréviation de "Extra optical Zoom".
  - Une image numérique est composée de nombreux points appelés pixels. Plus le nombre de pixels est élevé, plus la finesse des détails de l'image apparaîtra lorsqu'elle sera imprimée sur une grande feuille ou affichée sur un écran d'ordinateur.
- 
- Ⓐ Beaucoup de pixels (Fin)
  - Ⓑ Peu de pixels (Rugueux)
  - \* Ces photos sont présentées à titre d'exemple pour illustrer l'effet.
  - Si vous changez le format, réglez la taille de l'image de nouveau.
  - Le zoom optique étendu ne fonctionne pas si le zoom macro est sélectionné ou avec [HAUTE SENS.], [RAFALE RAPIDE], [RAFALE FLASH], [PIN HOLE], [SABLAGE] et [ENCADREMENT] du Mode Scène donc la taille de l'image pour [EZ] n'est pas affichée.
  - Vous ne pouvez pas régler [FORMAT IMAG] lorsque [QUALITÉ] est réglé sur [RAW] ou [RAW+JPEG].
  - Les images peuvent apparaître en mosaïque selon le sujet ou les conditions d'enregistrement.
  - Référez-vous à la [P215](#) pour des informations à propos du nombre d'images enregistrables.

## [QUALITÉ]

Pour des détails sur le menu du mode [ENR.], référez-vous à la [P27](#).

Réglez le taux de compression auquel les photos doivent être sauvegardées.

Modes applicables: **P A S M** CUST SCN

- []: Fine (lorsque la priorité est donnée à la qualité de l'image)
- []: Standard (pour utiliser la qualité d'image standard et augmenter le nombre de photos qui doit être enregistré sans changer le nombre de pixels)
- [RAW]: Fichier RAW (Lorsque l'image doit être éditée à l'aide d'un PC en haute qualité)\*1
- [RAW+  
JPEG]: fichier RAW+JPEG: (En plus des paramètres [RAW], une image équivalente au standard JPEG est créée simultanément.)\*2

\*1 Il est fixé au nombre de pixels enregistrables maximum de chaque format.

\*2 Si vous supprimez un fichier RAW de l'appareil, l'image JPEG correspondante sera également supprimée.

## Note

- Si une image RAW est enregistrée dans la mémoire interne, cela prendra un certain temps d'écrire les données de l'image.
- Référez-vous à la [P215](#) pour des informations à propos du nombre d'images enregistrables.
- Vous pouvez profiter davantage des fonctions de retouches d'image avancées si vous utilisez des fichiers RAW. Vous pouvez enregistrer les fichiers RAW dans un format de fichier (JPEG, TIFF, etc.) qui peut être affiché sur votre ordinateur, etc., les développer et les modifier en utilisant le logiciel "SILKYPIX Developer Studio" de Ichikawa Soft Laboratory sur le CD-ROM (fourni).
- Les images [RAW] sont enregistrées avec un volume de données inférieur à [RAW+  
JPEG].

## [FORMAT]

Pour des détails sur le menu du mode [ENR.], référez-vous à la P27.

Ceci vous permet de sélectionner le format des images pour qu'il corresponde à la méthode d'impression ou de visualisation.

Modes applicables: **P A S M** CUST SCN      

**[4:3]**: [FORMAT] d'un téléviseur en 4:3

**[3:2]**: [FORMAT] d'un film en 35 mm

**[16:9]**: [FORMAT] d'un téléviseur à haute-définition, etc.

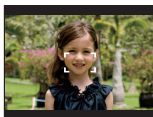
**[4:3]****[3:2]****[16:9]**
 **Note**

- Les bords des images enregistrées peuvent être coupés à l'impression donc vérifiez avant d'imprimer. (P212)

## [ISO INTELLIGENT]

Pour des détails sur le menu du mode [ENR.], référez-vous à la P27.

L'appareil photo se règle automatiquement sur la sensibilité ISO et la vitesse d'obturation optimales pour s'adapter aux mouvements du sujet et à la luminosité de la scène afin de minimiser l'instabilité du sujet.

Modes applicables: **P A** CUST 

**[NON]/[OUI]**

 **Note**

- Selon la luminosité et la vitesse du sujet en mouvement, l'instabilité ne pourra pas être évitée.
- Les mouvements peuvent ne pas être détectés si le sujet se déplaçant est petit, s'il se trouve au bord de l'écran ou si le sujet s'est déplacé au moment précis où le déclencheur a été appuyé à fond.
- La sensibilité ISO maximale sera réglée sur la valeur configurée dans [RÉG. LIMITE ISO] si réglé sur [OUI]. Lorsque [RÉG. LIMITE ISO] est réglé sur [AUTO], elle sera automatiquement réglée dans une limite allant jusqu'à [ISO1600] selon la luminosité.
- La configuration est fixée sur [NON] en Mode Zoom Macro.

**[SENSIBILITÉ]**

Pour des détails sur le menu du mode [ENR.], référez-vous à la P27.

Ceci permet de régler la sensibilité de la lumière (sensibilité ISO). Le réglage sur un chiffre plus élevé permet à la photo d'être prise même dans un endroit sombre sans que le résultat en soit assombri.

Modes applicables: **P A S M**   

[AUTO]/[80]/[100]/[200]/[400]/[800]/[1600]

Sensibilité ISO	80  1600	
Lieu d'enregistrement (recommandé)	Lorsqu'il fait jour (extérieur)	Lorsqu'il fait sombre
Vitesse d'obturation	Lente	Rapide
Bruit vidéo	Rare	Fréquent

**Note**

- Les rubriques de réglages ci-dessous pourront être sélectionnées en Mode Création de film. [AUTO]/[400]/[800]/[1600]/[3200]/[6400]
- Voir P67 pour les informations relatives à la portée du flash.
- En réglant sur [AUTO], la sensibilité ISO est automatiquement ajustée sur le maximum de la valeur réglée avec [RÉG. LIMITE ISO].
- La sensibilité ISO s'ajustera automatiquement sur la luminosité comprise dans le réglage maximum de [ISO400] ([ISO800] lorsque le flash est utilisé) lorsque [AUTO] est sélectionné pour [RÉG. LIMITE ISO].
- Le réglage n'est pas disponible lorsque [ISO INTELLIGENT] est utilisé. ([ISO] est affiché.)
- Si les parasites de l'image deviennent un problème, nous vous conseillons de prendre les photos après avoir diminué le niveau de la sensibilité ISO, augmenté le réglage de [RÉDUC. BRUIT] sous [RÉGL. IMAGE], ou diminué le réglage de chaque éléments autres que [RÉDUC. BRUIT]. (P144)

**[RÉG. LIMITE ISO]**

Pour des détails sur le menu du mode [ENR.], référez-vous à la P27.

Il sélectionnera la sensibilité ISO optimale avec la valeur réglée comme limite selon la luminosité du sujet.

Modes applicables: **P A S M**  

[AUTO]/[200]/[400]/[800]/[1600]

**Note**

- Les rubriques de réglages ci-dessous pourront être sélectionnées en Mode Création de film. [AUTO]/[800]/[1600]/[3200]/[6400]
- La plus haute limite de la sensibilité ISO peut être sélectionnée ISO.
- Plus la valeur de la sensibilité ISO est élevée, plus l'instabilité est réduite mais un plus grand nombre de parasite sera présent sur la photo.
- Il fonctionnera si la [SENSIBILITÉ] est réglée sur [AUTO] ou si [ISO INTELLIGENT] est réglé sur [OUI].

## [ÉQ.BLANCS]

**Pour des détails sur le menu du mode [ENR.], référez-vous à la P27.**

Sous le soleil, sous des lampes à incandescence ou dans d'autres conditions où la couleur du blanc prend une teinte rougeâtre ou bleuâtre, cet élément règle la couleur du blanc de façon à ce que celle-ci soit le plus proche de ce qui est vu en s'accordant à la source de lumière.

**Modes applicables:** **P A S M**     

**[ÉAB]:** Réglage automatique

: Pour prendre des photos à l'extérieur sous un ciel bleu

: Pour prendre des photos à l'extérieur sous un ciel nuageux

: Pour prendre des photos à l'extérieur à l'ombre



: Uniquement en prenant des photos avec flash

: Pour prendre des photos sous des lampes à incandescence

: En utilisant le préréglage de la balance des blancs



: En utilisant le préréglage de la température couleur

 **Note**

- La balance des blancs optimale dépend du type d'éclairage halogène ambiant, il convient donc d'utiliser [ÉAB],  ou .
- La balance des blancs pourrait ne pas ajuster le sujet que le flash n'atteint pas, lorsque celui-ci est utilisé.
- La balance des blancs est mémorisée même si l'appareil photo est éteint, mais la [ÉQ.BLANCS] du mode scène avancé ou du mode scène est réglé sur [ÉAB] si le mode scène avancé ou le mode scène est changé.
- La balance des blancs est fixée sur [ÉAB] sous les conditions suivantes.
  - En Mode auto intelligent
  - Dans [PORTRAIT EXTÉRIEUR] et [PORTRAIT INTÉRIEUR] dans [PORTRAIT]
  - Dans [PAYSAGE]
  - Dans [SPORTS EXTÉRIEUR] et [SPORTS INTÉRIEUR] dans [SPORTS]
  - Dans [FLEUR] et [NOURRITURE] dans [GROS PLAN]
  - Dans [PORTRAIT NOCT.]
  - Dans [FÊTE], [LUMIÈRE BOUGIE], [CRÉPUSCULE], [RAFALE FLASH], [PANORAMIQUE], [CIEL ÉTOILÉ], [FEU D'ARTIFICE], [PLAGE], [NEIGE], [PHOTO AÉRIENNE] et [SABLAGE] du mode scène
  - Mon mode couleur

## ■ Réglage manuel de l'équilibre des blancs

Sélectionnez la valeur de la balance des blancs. Utilisez-la pour faire correspondre les conditions en prenant des photos.



- 1 Sélectionnez [  ] ou [  ] puis appuyez sur ►.
- 2 Dirigez l'appareil photo vers une feuille de papier blanc, etc. de façon à ce que le cadre du milieu soit entièrement rempli par l'objet blanc et appuyez sur [MENU/SET].



## ■ Réglage plus précis de l'équilibre des blancs [WB+] ]



Vous pouvez ajuster l'équilibrage des blancs de manière raffinée lorsque vous ne pouvez pas acquérir la tonalité souhaitée en réglant l'équilibrage des blancs.

• Vous pouvez régler à partir du menu rapide. (P29)

- 1 Sélectionnez [ÉQ.BLANCS], puis appuyez sur ►
  - Appuyez sur ► de nouveau si [  ], [  ] ou [RÉG.K] est sélectionné.
- 2 Appuyez sur ▲/▼/◀/▶ pour ajuster la balance des blancs puis appuyez sur [MENU/SET].
  - ◀ : A (AMBRE: ORANGÉ)
  - ▶ : B (BLEU: BLEUÂTRE)
  - ▲ : V+ (VERT: VERDÂTRE)
  - ▼ : M- (MAGENTA: ROUGEÂTRE)



### Note

- Si vous ajustez finement la balance des blancs sur A (ambre), l'icône de la balance des blancs sur l'écran ACL/Visueur deviendra orange. Si vous ajustez finement la balance des blancs sur B (bleu), l'icône de la balance des blancs sur l'écran ACL/visueur deviendra bleue.
- Si vous ajustez finement la balance des blancs sur V+ (vert) ou M- (magenta), [+ ] (vert) ou [- ] (magenta) apparaît à côté de l'icône de la balance des blancs sur l'écran ACL/Visueur.
- Sélectionnez le point central si vous n'ajustez pas finement la balance des blancs.
- Les résultats obtenus lors d'un réglage fin de l'équilibre des blancs se reflètent sur l'image lorsque la prise de vue se fait avec flash.
- Il est possible de régler la valeur séparément pour chacun des modes.
- La configuration du réglage de l'équilibre des blancs est mémorisé même si l'appareil photo est éteint.
- Le réglage fin de la balance des blancs revient au paramétrage par défaut (point central) dans les cas suivants.
  - Quand vous effectuez le reset de la balance dans [  ] ou [  ]
  - Lorsque vous réinitialisez manuellement la couleur de la température dans [RÉG.K]
- L'ajustement fin de la balance des blancs ne peut pas être sélectionné avec le [N/B], [SÉPIA], [FROID] et [CHAUD] du [EFFET COUL.].

## ■ Équilibre des blancs automatique

Selon les conditions prédominantes lorsque la photo est prise, celle-ci pourrait comporter des teintes rougeâtre ou bleuâtre. De plus, lorsque plusieurs sources lumineuses sont utilisées ou lorsqu'il n'y a aucune couleur proche du blanc, la balance des blancs automatique peut ne pas fonctionner correctement. Dans un cas comme celui-ci, réglez la balance des blancs sur un mode autre que [ÉAB].

- 1 L'équilibre des blancs automatique fonctionnera à l'intérieur de cette étendue.
  - 2 Ciel bleu
  - 3 Ciel nuageux (Pluie)
  - 4 Ombre
  - 5 Écran télé
  - 6 Lumière du soleil
  - 7 Lumière fluorescente blanche
  - 8 Ampoule de lumière incandescente
  - 9 Lever et coucher de soleil
  - 10 Lumière de bougie
- K=Température Couleur Kelvin

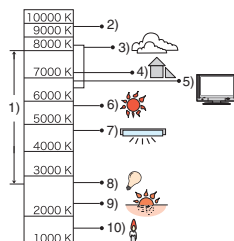

## ■ Pour configurer la température de la couleur

Vous pouvez régler manuellement la température de la couleur pour prendre des photos naturelles sous différentes conditions lumineuses. La couleur de la lumière est mesurée en degré Kelvin. Plus la température de la couleur augmente plus l'image devient bleuâtre. Plus la température de la couleur diminue, plus l'image devient rougeâtre.



- 1 Sélectionnez [RÉG.] puis appuyez sur ►.
- 2 Appuyez sur ▲/▼ pour sélectionner la température de la couleur, puis appuyez sur [MENU/SET].

### Note

- Vous pouvez sélectionner une température de couleur de [2500K] à [10000K].

## [REC. VISAGE]

Pour des détails sur le menu du mode [ENR.], référez-vous à la P27.

Spécifiez le visage d'une personne et utilisez les fonctions de reconnaissance faciale.

Modes applicables: [IA] [P] [A] [S] [M] [CUST] [SCN] [RETOUR] [ZOOM] [RETOUR] [RETOUR] [RETOUR] [RETOUR]

[NON]/[OUI]/[MÉMOIRE]/[RÉG.]

### Note







- Référez-vous à la P117 pour avoir des détails.

## [MODE AF]

Pour des détails sur le menu du mode [ENR.], référez-vous à la P27.













Ceci permet à la méthode de mise au point de s'adapter aux positions et au nombre de sujets à être sélectionnés.

Modes applicables: **P A S M**   **SCN**     

 : Détection visage	L'appareil photo détecte automatiquement le visage d'une personne. La mise au point et l'exposition peuvent ainsi être réglées pour convenir au visage peu importe la partie de l'image où il se trouve. (max. 15 zones)
 : Suivi MPA*	La mise au point et l'exposition peuvent être ajustées à un sujet spécifique. La mise au point continuera à suivre le sujet même s'il se déplace. (Suivi dynamique)
 : 11 points	L'appareil photo fait la mise au point sur 11 zones de mise au point par zone MPA sélectionnée. Ceci est efficace lorsque le sujet n'est pas au centre de l'écran. En enregistrement de films, 9 zones de mise au point sont utilisées.
 : 1 point (haute vitesse)*	L'appareil photo fait rapidement la mise au point sur le sujet dans la zone MPA de l'écran.
 : 1 point	L'appareil photo fait la mise au point sur le sujet dans la zone MPA de l'écran.
 : Mise au point-Spot*	L'appareil photo fait la mise au point sur une zone étroite et limitée de l'écran.

\*  sera utilisé durant l'enregistrement de films.

### Note

- Si plusieurs zones MPA (11 au max.) s'allument en , la mise au point est ajustée sur toutes les zones MPA éclairées. Si vous voulez définir la position de mise au point pour prendre des photos, commutez le mode MAP sur ,  ou .
- Si le mode MPA est réglé sur , la zone MPA sera affichée uniquement lorsque l'image sera mise au point.
- Commutez le mode MPA sur  ou  s'il est difficile de faire la mise au point en utilisant .
- L'appareil photo peut reconnaître des sujets autres qu'une personne comme un visage. Dans ce cas, changez le mode MPA pour n'importe quel autre mode que  et prenez une photo.
- Seuls  ou  peuvent être réglés pendant le Mode Création de film.
- Il sera fixé sur  si la [REC. VISAGE] est réglée sur [OUI].
- Il n'est pas possible de sélectionner  dans les cas suivants.
  - Dans [NOURRITURE] dans [GROS PLAN]
  - Dans [PAYSAGE NOCT.], [ILLUMINATIONS] et [PAYSAGE NOCT. CRÉATIF] dans [PORTRAIT NOCT.]
  - Dans [AIDE PANORAMIQUE], [PANORAMIQUE], [CIEL ÉTOILÉ], [FEU D'ARTIFICE] et [PHOTO AÉRIENNE] du mode scène



### ■ À propos de [👤] (Détection de visage)

Les cadres de la zone MPA suivants sont affichés lorsque l'appareil détecte des visages.

Jaune:

Lorsque le déclencheur est appuyé à mi-course, le cadre devient vert si l'appareil photo fait la mise au point.

Blanc:

Affiché si plus d'un visage sont détectés. Les autres visages se trouvant à la même distance que les visages présents dans la zone MPA jaune sont également mis au point.

• Sous certaines conditions de prises de vue incluant les cas suivants, la fonction de reconnaissance faciale peut ne pas fonctionner, lui rendant impossible la détection des visages. [MODE AF] est réglé sur [👤].

- Lorsque le visage n'est pas face à l'appareil photo
- Lorsque le visage se situe dans un angle
- Lorsque le visage est extrêmement lumineux ou sombre
- Lorsqu'il y a peu de contraste sur les visages
- Lorsque des éléments du visage sont cachés par des lunettes, etc.
- Lorsque le visage apparaît petit à l'écran
- Lorsqu'il y a des mouvements rapides
- Lorsque le sujet est autre qu'un être humain
- Lorsque l'appareil photo est secoué
- Lorsque le zoom numérique est utilisé

### ■ À propos de [📷] [1 point (haute vitesse)]

- Vous pouvez faire la mise au point plus rapidement que dans les autres modes MPA.
- L'image peut arrêter de bouger pendant un moment avant d'être mise au point lorsque vous appuyez à mi-course sur le déclencheur. Il ne s'agit pas d'un mauvais fonctionnement.



## ■ Paramétrage [ $\text{AF/AF-L}$ ] (Suivi MPA)

### 1 Amenez le sujet dans le cadre du suivi MPA, et appuyez sur [AF/AE LOCK] pour verrouiller le sujet

(A) Image suivi MPA (Blanc)

(B) Image suivi MPA (Jaune)

- La zone MAP sera affichée en jaune lorsqu'un sujet est reconnu, et l'exposition et la mise au point seront automatiquement ajustées en continu en suivant le mouvement du sujet (Suivi dynamique).
- Le suivi MPA est annulé si [AF/AE LOCK] est de nouveau appuyé.

Avant le verrouillage

Verrouillé



(A)

(B)

### 2 Prenez l'image.

#### Note

- Si le verrouillage échoue, la zone MPA clignotera en rouge, et disparaîtra. Essayez de verrouiller à nouveau.
- Le suivi MPA ne fonctionnera pas si le sujet n'est pas spécifié, si le sujet est perdu ou si le suivi a échoué. Dans ce cas, la photo sera prise avec [ $\text{AF-L}$ ] dans le [MODE AF].
- [ $\text{AF/AF-L}$ ] ne peut être sélectionné [EFFET COUL.] est réglé ou est en [AIDE PANORAMIQUE], [FEU D'ARTIFICE], [CIEL ÉTOILÉ], [PIN HOLE], [SABLAGE] et [DYNAMIQUE HAUTE] en Mode scène.
- [REC. VISAGE] ne fonctionne pas si le suivi MPA est actif.
- [MPAR] ne fonctionne pas avec le suivi MPA.
- La plage de mise au point est de 1 cm (grand-angle)/1 m (téléobjectif) à  $\infty$ .
- La fonction de suivi dynamique peut ne pas fonctionner suffisamment dans les cas suivants.
  - Lorsque le sujet est trop petit
  - Lorsque le lieu de l'enregistrement est trop sombre ou trop lumineux
  - Lorsque le sujet se déplace trop rapidement
  - Lorsque l'arrière-plan est de la même couleur ou de couleur similaire à celle du sujet.
  - Lorsqu'il y a des secousses
  - Lorsque le zoom est utilisé

## ■ A propos de la sélection de la zone MPA

Vous pouvez sélectionner la zone MPA en appuyant sur [FOCUS] si [■], [■], [■] ou [■] est sélectionné.

Il est également possible de commuter vers l'écran de sélection de la zone MPA en appuyant sur ► lorsque le mode MPA est sélectionné avec ▲/▼.

• Vous pouvez régler à partir du menu rapide. (P29)

### En sélectionnant [■], [■] ou [■]

#### 1 Appuyez sur ▲/▼/◀/► pour déplacer la zone MPA.

- Vous pouvez sélectionner une position arbitraire de l'écran. (Elle ne peut pas être placée au bord de l'écran)
- Après le déplacement de la zone MPA, appuyez sur [DISPLAY] pour la remettre au centre.

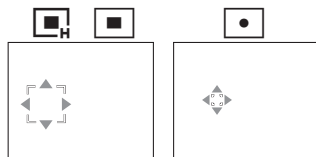

#### 2 Appuyez sur [MENU/SET] pour valider.

### En sélectionnant [■]

#### 1 Appuyez sur ▲/▼/◀/► pour sélectionner la zone MPA comme montré sur l'illustration de droite.

#### 2 Appuyez sur [MENU/SET] pour valider.

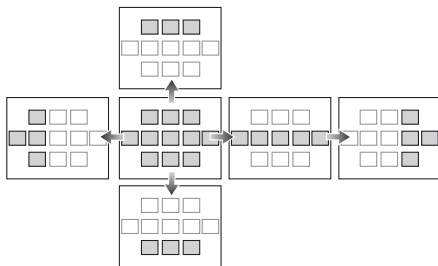

### Note

- La zone MPA ne peut être déplacée pendant l'enregistrement de films.
- La cible de mesure ponctuelle peut également être déplacée afin qu'elle corresponde à l'aire de mise au point automatique lorsque [■] est utilisé.
- La position de la zone MPA reviendra à son point de départ si l'appareil est réglé sur le mode auto intelligent, lorsque le mode d'économie d'énergie est sélectionné, ou lorsque l'appareil est éteint.

## [PRÉ MPA]

Pour des détails sur le menu du mode [ENR.], référez-vous à la P27.

L'appareil photo ajustera automatiquement la mise au point selon la configuration.

Modes applicables: **P A S M**      

[NON]	
[MPA R]: MPA rapide	[MPA R] est affiché à l'écran.
[MPA C]: MPA continue	[MPA C] est affiché à l'écran.

### À propos de [MPA R] et [MPA C]

[MPA R] ajustera la mise au point automatiquement si les secousses de l'appareil photo sont légères. [MPA C] ajustera la mise au point tout le temps (opération MPA continue).

L'appareil photo ajustera la mise au point automatiquement, et si le déclencheur est appuyé l'ajustement de la mise au point deviendra plus rapide. Ceci est pratique si vous ne désirez pas rater l'opportunité d'une photo.



#### Note

- L'énergie de la batterie peut être consommée plus rapidement que d'habitude.
- Appuyez à mi-course sur le déclencheur à nouveau s'il est difficile de faire la mise au point sur le sujet.
- [MPA R] ne sera pas utilisé pendant le suivi MPA.
- Lorsque [PRÉ MPA] est réglé sur [MPA C], cela peut prendre du temps pour faire la mise au point sur le sujet si vous tournez le levier de zoom de Grand-angle vers Télé ou si le sujet se rapproche soudainement.
- Dans les cas suivants, [PRÉ MPA] est fixée sur [NON].
  - Dans [PANORAMIQUE], [CIEL ÉTOILÉ] et [FEU D'ARTIFICE] du Mode Scène
  - Lorsque la mise au point manuelle est utilisée

## [AF/AE]

**Pour des détails sur le menu du mode [ENR.], référez-vous à la P27.**

Prenez une photo avec la mise au point ou l'exposition verrouillée.

C'est une technique pour le réglage de la mise au point et de l'exposition à l'avance lorsque le sujet se trouve hors de la zone de mise au point ou lorsque le contraste est trop élevé et que l'exposition adéquate ne peut pas être accomplie.

**Modes applicables:** **P A S M**   **SCN**      

<b>[MPA]:</b>	Seule la mise au point est verrouillée. • <b>[MPA-L]</b> est affiché lorsque la mise au point est ajustée.
<b>[EA]:</b>	Seule l'exposition est verrouillée. • <b>[EA-L]</b> , la valeur d'ouverture, et la vitesse d'obturation sont affichées lorsque l'exposition est ajustée.
<b>[MPA/EA]:</b>	La mise au point et l'exposition sont toutes les deux verrouillées. • <b>[MPA/EA-L]</b> , la valeur d'ouverture, et la vitesse d'obturation sont affichées lorsque l'exposition est ajustée.

**■ Configuration du verrouillage MPA/EA**

- 1 Orientez le cadre de la mise au point automatique sur le sujet.**
- 2 Appuyez sur [AF/AE LOCK] pour fixer la mise au point et l'exposition.**
  - Cela ne fonctionne pas si le suivi MPA est actif.
- 3 Bougez l'appareil photo pour composer l'image, puis appuyez à fond sur le déclencheur.**

**■ Pour annuler le verrouillage MPA/EA**

La configuration est annulée par une nouvelle pression sur [AF/AE LOCK].

**Note**

- L'exposition est réglée, même si la luminosité du sujet change.
- Le sujet peut à nouveau être mis au point en appuyant à mi-course sur le déclencheur même lorsque le réglage automatique de l'exposition est verrouillé.
- Le réglage décalé peut être sélectionné même lorsque le réglage automatique de l'exposition est verrouillé.
- Lorsque vous enregistrez des films après verrouillage, vous pouvez continuer à enregistrer en état verrouillé en Mode de Création de film. Le verrouillage sera annulé en d'autres modes que le mode de Création de films.
- Le verrouillage est annulé lorsque le zoom est effectué après le verrouillage. Effectuez le verrouillage une nouvelle fois.
- Le verrouillage EA ne fonctionnera pas en Mode d'exposition manuel (lorsque [SENSIBILITÉ] est réglé sur autre chose que [AUTO]), Mode scène avancé et Mode scène.

## [MODE DE MES.]

Pour des détails sur le menu du mode [ENR.], référez-vous à la P27.

Le type de mesure optique pour mesurer la luminosité peut être changé.

Modes applicables: **P A S M** CUST  

[]: Multiple

Il s'agit de la méthode par laquelle l'appareil photo mesure l'exposition la plus adéquate en déterminant automatiquement les endroits lumineux sur l'écran entier. Nous vous conseillons l'utilisation de cette méthode.

[]: Pondérée centrale



Il s'agit de la méthode utilisée pour mettre au point le sujet au centre de l'écran et pour mesurer l'écran entier de façon égale.

[]: Spot

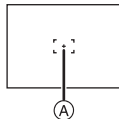
Il s'agit de la méthode pour mesurer le sujet sur une cible de mesure spot (petite zone) .



 **Note**

- Si [] est sélectionné et que [MODE AF] est réglé sur [], l'appareil photo réglera l'exposition qui conviendra au visage de la personne.

## [EXPOSITION I.] (Réglage de l'exposition intelligente)



Pour des détails sur le menu du mode [ENR.], référez-vous à la P27.

Le contraste et l'exposition seront automatiquement ajustés s'il y a une grande différence entre l'arrière-plan et le sujet, pour rendre l'image le plus semblable possible de ce que vous voyez.

Modes applicables: **P A S M** CUST  

[NON]/[BAS]/[STANDARD]/[ÉLEVÉ]

 **Note**

- [] est affiché s'il est réglé sur [BAS], [STANDARD], ou sur [ÉLEVÉ].
- Même lorsque la [SENSIBILITÉ] est réglée sur [ISO80]/[ISO100], [SENSIBILITÉ] peut être réglée à un niveau plus élevé que [ISO80]/[ISO100] si l'image est prise avec [EXPOSITION I.] réglée sur valide.
- L'effet de compensation peut ne pas être accompli selon certaines conditions.
- [] à l'écran devient jaune si [EXPOSITION I.] est effectif.
- [BAS], [STANDARD], ou [ÉLEVÉ] représente la portée maximale de l'effet.
- Cela sera fixé sur [NON] lorsqu'il est réglé sur [RAW] et [] en [QUALITÉ].



## [VIT. OBTU. MINI.]

Pour des détails sur le menu du mode [ENR.], référez-vous à la P27.

Vous pouvez prendre une photo claire dans un endroit sombre en réglant [VIT. OBTU. MINI.] plus lentement. Vous pouvez également la régler plus rapidement pour réduire le flou du sujet.

Modes applicables: **P** 

[1/250], [1/125], [1/60], [1/30], [1/15], [1/8], [1/4], [1/2], [1]

Réglage de la vitesse d'obturation minimale	1/250   1	
Luminosité	Plus sombre	Plus claire
Instabilité	Rare	Souvent

 **Note**

- Ceci devrait être habituellement réglé sur [1/4] pour prendre des photos. (Lorsque vous sélectionnez une vitesse d'obturation minimale autre que [1/4], [MIN] apparaît à l'écran.)
- Le réglage de [VIT. OBTU. MINI.] sur une vitesse plus lente peut augmenter les chances d'instabilité, nous vous conseillons donc l'utilisation d'un trépied et du retardateur pour prendre des photos.
- Le réglage de [VIT. OBTU. MINI.] sur une vitesse plus rapide peut rendre les photos plus sombres, nous vous conseillons donc de prendre des photos dans un endroit bien éclairé. Si une exposition correcte ne peut pas être effectuée, [MIN] clignotera en rouge lorsque le déclencheur est appuyé à mi-course.
- Le réglage n'est pas disponible lorsque [ISO INTELLIGENT] est utilisé.

## [ZOOM NUM.]

Pour des détails sur le menu du mode [ENR.], référez-vous à la P27.

Ceci agrandit le sujet beaucoup plus que le zoom optique ou le zoom optique étendu.

Modes applicables: **P A S M**        

[NON]/[OUI]

 **Note**

- Référez-vous à la P52 pour avoir des détails.
- Si les secousses de l'appareil (instabilité) est un problème pendant les opérations de zoom, nous vous conseillons de mettre [STABILISAT.] sur [AUTO] ou [MODE 1].
- La configuration est fixée sur [OUI] en mode zoom macro.

**[EFFET COUL.]**

Pour des détails sur le menu du mode [ENR.], référez-vous à la P27.

Réglage de l'effet chromatique pour les images enregistrées.

Modes applicables: **iA P A S M CUST M**

**[NON]:** Il s'agit de la configuration de base.

**[N/B]:** L'image devient noire et blanche.

**[SÉPIA]:** L'image devient sépia.

**[FROID]:** L'image devient bleuâtre.

**[CHAUD]:** L'image devient rougeâtre.

**Note**

- En mode auto intelligent, seul [NON], [N/B] et [SÉPIA] peuvent être configurés.
- Le mode auto intelligent se règle séparément des autres modes d'enregistrement.
- [EFFET COUL.] est désactivé quand la plage couleur est paramétrée.

**[RÉGL. IMAGE]**

Pour des détails sur le menu du mode [ENR.], référez-vous à la P27.

Réglage de la qualité d'image pour les images enregistrées.

Modes applicables: **P A S M CUST M**

**[CONTRASTE]:**

**[+]:** Augmente la différence entre la luminosité et l'obscurité de l'image.

**[-]:** Diminue la différence entre la luminosité et l'obscurité de l'image.

**[NETTETÉ]:**

**[+]:** L'image est définie plus nettement.

**[-]:** L'image est légèrement mise au point.

**[SATURATION]:**

**[+]:** Les couleurs de l'image deviennent plus vives.

**[-]:** Les couleurs de l'image deviennent plus naturelles.

**[RÉDUC. BRUIT]:**

**[+]:** L'effet de réduction des parasites est amélioré.

La résolution de l'image peut être légèrement détériorée.

**[-]:** L'effet de réduction des parasites est diminué.

Vous pouvez obtenir des images ayant une plus haute résolution.

**Note**

- Lorsque vous prenez des photos dans des endroits sombres, les parasites de l'image peuvent être plus visibles. Si les parasites de l'image deviennent un problème, nous vous conseillons de prendre des photos après avoir augmenté le réglage de [RÉDUC. BRUIT] ou baissé le réglage de tous les éléments autre que [RÉDUC. BRUIT].



## [STABILISAT.]

Pour des détails sur le menu du mode [ENR.], référez-vous à la P27.

En utilisant un de ces modes, l'instabilité pendant la prise de vue sera détectée, et l'appareil photo fait automatiquement la compensation, permettant à des photos sans tremblements d'être prises.

Modes applicables: **P A S M**         

## [NON]

[AUTO]\*: La compensation d'instabilité optimale est sélectionnée selon les conditions.

[MODE1]: L'instabilité sera toujours compensée pendant le mode [ENR.].

[MODE2]\*: L'instabilité sera compensée lorsque le déclencheur est appuyé.

\* [MODE1] sera sélectionné pendant l'enregistrement de films.

 **Note**

- La fonction de stabilisation peut ne pas fonctionner suffisamment bien dans les cas suivants.
  - Lorsqu'il y a beaucoup d'instabilité.
  - Lorsque l'agrandissement du zoom est élevé.
  - Dans la plage du zoom numérique.
  - En suivant des sujets en mouvement rapide.
  - Lorsque la vitesse d'obturation ralentit pour prendre des photos à l'intérieur ou dans des endroits sombres.
- Soyez attentif aux tremblements en appuyant sur le déclencheur.
- Seuls [NON] ou [MODE1] peuvent être réglés en Mode Création de films et [PANORAMIQUE] en Mode scène.
- Le réglage est fixé sur [NON] dans le mode scène [CIEL ÉTOILÉ] .

## [LAMPE ASS. AF]

Pour des détails sur le menu du mode [ENR.], référez-vous à la P27.

Cette lampe facilite la mise au point dans un endroit sombre en éclairant le sujet.

Modes applicables: **P A S M** CUST M SCN    

**[NON]:** La lampe d'assistance pour la mise au point automatique ne s'allume pas.

**[OUI]:** Pour prendre des photos dans des endroits sombres, la lampe d'assistance MPA s'allume pendant que le déclencheur est appuyé. (Une grande zone MPA est maintenant affichée.)

 **Note**

- La portée efficace de la lampe d'assistance MPA est de 1,5 m.
- Si vous ne voulez pas utiliser la lampe d'assistance pour la mise au point automatique (A) (même si la scène est sombre), réglez [LAMPE ASS. AF] sur [NON]. Par contre, l'obtention d'une mise au point adéquate sera plus difficile.
- Détachez d'abord le parasoleil.
- Un effet de vignetage peut apparaître à la circonférence de la lampe d'assistance MPA car celle-ci peut être obscurcie par l'objectif, cependant, cela ne pose pas de problème avec la performance de l'appareil photo.
- Dans les cas suivants, [LAMPE ASS. AF] est fixée sur [NON].
  - Dans [PAYSAGE NOCT.], [ILLUMINATIONS] et [PAYSAGE NOCT. CRÉATIF] dans [PORTRAIT NOCT.]
  - Dans [CRÉPUSCULE], [PANORAMIQUE], [FEU D'ARTIFICE] et [PHOTO AÉRIENNE] du Mode Scène

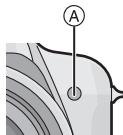



**[SYNCHRO FLASH]**

Pour des détails sur le menu du mode [ENR.], référez-vous à la P27.

[2E] (2nde synchro) active le flash juste avant la fermeture de l'obturateur en prenant en photo un sujet qui se déplace et en utilisant une vitesse d'obturation lente.

Modes applicables: **P A S M** CUST

<b>[1ER]:</b>	La méthode normale pour prendre des photos avec flash.	
<b>[2E]:</b>	La source de lumière apparaît derrière le sujet est l'image devient dynamique.	

**Note**

- Réglez-le sur [1ER] normalement.
- [2E] est affiché dans l'icône du flash sur l'écran ACL/Viseur si vous réglez [SYNCHRO FLASH] sur [2E].
- Lorsqu'une vitesse d'obturation rapide est réglée, l'effet du [SYNCHRO FLASH] peut être détérioré.

**[SANS YEUX R.]**

Pour des détails sur le menu du mode [ENR.], référez-vous à la P27.

Si le flash est utilisé avec la réduction yeux-rouges ([ $\text{A}$ ], [ $\text{A}$ ], [ $\text{A}$ ]) sélectionnée, il détectera et corrigera automatiquement les yeux-rouges de l'image.

Modes applicables: **P A S M** CUST **SCN**    

**[NON]/[OUI]**

**Note**



- Il peut ne pas être capable de corriger les yeux-rouges selon les conditions d'enregistrement.
- Lorsque la correction numérique des yeux rouges est réglée sur [OUI], [] apparaît sur l'icône clignotante.
- Référez-vous à la P65 pour avoir des détails.

**[CONVERSION]**

Pour des détails sur le menu du mode [ENR.], référez-vous à la P27.

Avec l'optionnel convertisseur d'objectif, vous pouvez même prendre des photos plus éloignées et prendre en gros-plan des photos de petits sujets.

Modes applicables: **P A S M**        

<b>[NON]</b>	
	Si vous fixer la lentille de conversion télé.
	Lorsque vous attachez l'objectif gros-plan.

 **Note**

- Référez-vous à la P190 pour des détails sur la manière de fixer l'objectif.
- Soyez sûr que [CONVERSION] est placé sur [NON] si vous n'utilisez pas de lentille de conversion.
- Lisez le manuel d'utilisation de la lentille de conversion pour plus de détails.

**[RÉGL.HORL.]**

Pour des détails sur le menu du mode [ENR.], référez-vous à la P27.

Pour régler l'année, le mois, le jour et l'heure.

Il fonctionne exactement de la même manière que [RÉGL.HORL.] (P30) du menu [CONFIG].

## Utilisation du menu du mode [IMAGE ANIMÉE]

- Les menus Mode[ENR.] ci-dessous seront également affichés en Mode Création de films.
  - [SENSIBILITÉ]/[RÉG. LIMITE ISO]/[ÉQ. BLANCS]/[MODE AF]/ [AF/AE]/[MODE DE MES.]/ [EXPOSITION I.]/[ZOOM NUM.]/[EFFET COUL.]/[RÉGL. IMAGE]/[STABILISAT.]/[LAMPE ASS. AF]/[CONVERSION]

### [MODE ENR.]

Pour des détails sur la configuration du menu du mode [IMAGE ANIMÉE], référez-vous à la [P27](#).

Ceci configure les données du format des films.

Modes applicables:              

 [AVCHD Lite]]/[] [IMAGE ANIMÉE]]

#### Note

- Référez-vous à la [P112](#) pour avoir des détails.

### [QUALITÉ ENR.]

Pour des détails sur la configuration du menu du mode [IMAGE ANIMÉE], référez-vous à la [P27](#).

Ceci configure la qualité de l'image d'un film.

Modes applicables:              

■ Lorsque le [MODE ENR.] est [] [AVCHD Lite]].

[SH]/[H]/[L]

■ Lorsque le [MODE ENR.] est [] [IMAGE ANIMÉE]].

[HD]/[WVGA]/[VGA]/[QVGA]

#### Note

- Référez-vous à la [P112](#) pour avoir des détails.

### [MODE EXPOSIT.]

Pour des détails sur la configuration du menu du mode [IMAGE ANIMÉE], référez-vous à la [P27](#).

Ceci change la configuration du mode création de film.

Modes applicables: 

[P]/[A]/[S]/[M]

#### Note

- Référez-vous à la [P115](#) pour avoir des détails.

**[MPA CONTINU]**

Pour des détails sur la configuration du menu du mode [IMAGE ANIMÉE], référez-vous à la P27.

Une fois la mise au point définie, il la fera sur le sujet de façon continue.

Modes applicables: **P A S M**   **SCN**       

[NON]/[OUI]

 **Note**

- Lorsque réglé sur [NON], l'enregistrement d'un film peut prendre du temps pour démarrer.
- Réglez cette fonction sur [NON] si vous voulez fixer la mise au point sur la position où vous avez commencé à enregistrer le film.

**[VENT COUPÉ]**

Pour des détails sur la configuration du menu du mode [IMAGE ANIMÉE], référez-vous à la P27.

Ceci réduit le bruit du vent pour l'enregistrement du son.

Modes applicables: **P A S M**   **SCN**       

[NON]/[OUI]

 **Note**

- La qualité du son sera différente de la qualité habituelle si [VENT COUPÉ] est réglé.

Mode [LECT.]: 

## Visualisation des images à la suite une de l'autre (Diaporama)

Vous pouvez visionner les photos que vous avez prises en synchronisation avec de la musique, et vous pouvez faire ceci à la suite tout en laissant un intervalle fixé entre chaque images.

Vous pouvez également assembler un diaporama composé uniquement de photos, uniquement de films, uniquement de photos d'une catégorie particulière, ou uniquement des favoris.

Nous vous conseillons cette fonction lorsque vous visionnez vos photos en connectant l'appareil photo au téléviseur.

**1** Faites glisser le commutateur de sélection [ENR./[LECT.] sur , puis appuyez sur [MENU/SET].



**2** Appuyez sur .

**3** Appuyez sur / pour sélectionner [DIAPORAMA], puis appuyez sur [MENU/SET].

**4** Appuyez sur / pour sélectionner la rubrique, puis appuyez sur [MENU/SET].

- [MES FAVORIS] peut être sélectionné uniquement lorsque [MES FAVORIS] dans le menu [LECT.] (P166) est sur [OUI] et s'il y a des photos déjà réglées comme favorites.



Lorsque [TOUT], [PHOTOS SEULEMENT], [VIDÉO SEULEMENT], ou [MES FAVORIS] a été sélectionné à l'étape 4

**5** Appuyez sur  pour sélectionner [DÉMARRER] puis appuyez sur [MENU/SET].

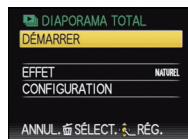

**6** Appuyez sur  pour fermer le diaporama.

- La lecture normale reprend après la fin du diaporama.

Lorsque [SÉLECTION CATÉGORIE] a été sélectionné à l'étape 4

**5** Appuyez sur ▲/▼/◀/▶ pour sélectionner la catégorie à visionner et appuyez sur [MENU/SET] pour valider.

- Pour des détails sur les chapitres, référez-vous à la P154.



**6** Appuyez sur ▲ pour sélectionner [DÉMARRER] puis appuyez sur [MENU/SET].

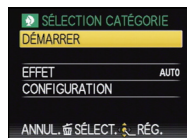

**7** Appuyez sur ▼ pour fermer le diaporama.

- La lecture normale reprend après la fin du diaporama.

### ■ Opérations effectuées avec le pendant le diaporama

Le curseur affiché pendant la visualisation correspond à l'indicateur ▲/▼/◀/▶.

- L'écran de menu est restauré si [ ] est pressé.

(A) Lecture/Pause

(B) Stop

(C) Arrière pour photo précédente\*

(D) Avant pour photo suivante\*

- \* Ces opérations peuvent être effectuées uniquement en Mode Pause ou pendant la lecture d'un film.

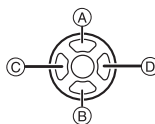

(E) Réduit le niveau du volume

(F) Augmente le niveau du volume

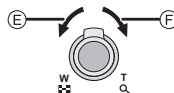



## ■ Changement des réglages du diaporama

Vous pouvez changer les réglages de visualisation du diaporama en sélectionnant [EFFET] ou [CONFIGURATION] sur l'écran de menu du diaporama.

### [EFFET]

Cela vous permet de sélectionner les effets d'écran lors du changement d'une photo à la suivante.

[NATUREL], [DÉTENTE], [SWING], [CONTEMP.], [NON], [AUTO]

- Lorsque [CONTEMP.] a été sélectionné, l'image peut apparaître en noir et blanc comme effet d'écran.
- [AUTO] peut être utilisé uniquement lorsque [SÉLECTION CATÉGORIE] a été sélectionné. Les images sont visionnées avec les effets recommandés pour chaque catégorie.
- [EFFET] est réglé sur [NON] uniquement en visionnant un diaporama avec film.

### [CONFIGURATION]

[DURÉE] ou [RÉPÉTITION] peut être sélectionné.

Rubrique	Configuration
[DURÉE]	1 S/2 S/3 S/5 S
[RÉPÉTITION]	OUI/NON
[MUSIQUE]	OUI/NON
[SON]	OUI/NON

- [DURÉE] peut être réglé uniquement lorsque [NON] a été sélectionné comme réglage [EFFET].
- [SON] sera affiché uniquement si [MUSIQUE] est réglé sur [NON]. Le son sera reproduit en même temps que le film en réglant [SON] sur [OUI].

### Note

- Les effets musicaux ne peuvent pas être joués simultanément avec des films.
- Il n'est pas possible d'ajouter de nouveaux effets musicaux.

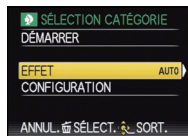

Mode [LECT.]: 

## Sélection des photos et visualisation de celles-ci ([MODE LECT.]/[LECT. PAR CAT.]/[LECT. FAV.]

### [MODE LECT.]

La lecture dans [IMAGE], [AVCHD Lite], ou [IMAGE ANIMÉE] peut être sélectionnée.

- 1 Effectuez les étapes 1 et 2 à la page 151.
- 2 Appuyez sur ▲/▼ pour sélectionner [MODE LECT.] puis appuyez sur [MENU/SET].
- 3 Appuyez sur ▲/▼ pour sélectionner la rubrique, puis appuyez sur [MENU/SET].

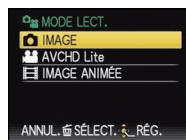

### [LECT. PAR CAT.]

Ce mode vous permet de rechercher des images par mode scène ou autres catégories (telles que [PORTRAIT], [PAYSAGE] ou [PAYSAGE NOCT.]) et de trier les images à l'intérieur de chaque catégorie. Vous pouvez alors visionner les images dans chaque catégorie.

- 1 Effectuez les étapes 1 et 2 à la page 151.
- 2 Appuyez sur ▲/▼ pour sélectionner [LECT. PAR CAT.], puis appuyez sur [MENU/SET].

### 3 Appuyez sur ▲/▼/◀/▶ pour sélectionner la catégorie puis appuyez sur [MENU/SET] pour valider.



- Si une photo est trouvée dans une catégorie, l'icône de la catégorie devient bleu.
- Cela peut prendre un certain temps de rechercher des photos s'il y en a beaucoup sur la carte ou dans la mémoire interne.
- Si vous appuyez sur [ ] pendant la recherche, celle-ci s'arrêtera à mi-course.
- Les photos sont triées dans les catégories comme montré ci-dessous.

[CATÉGORIE]	Information d'enregistrement ex. modes scène
	[REC. VISAGE]*
	[PORTRAIT], [i-PORTRAIT], [PORTRAIT NOCT.], [i-PORTRAIT NOCT.], [BÉBÉ 1]/[BÉBÉ 2], [i-BÉBÉ]
	[PAYSAGE], [i-PAYSAGE], [CRÉPUSCULE], [PHOTO AÉRIENNE]
	[PORTRAIT NOCT.], [i-PORTRAIT NOCT.], [i-PAYSAGE NOCT.], [CIEL ÉTOILÉ]

[CATÉGORIE]	Information d'enregistrement ex. modes scène
	[SPORTS], [FÊTE], [LUMIÈRE BOUGIE], [PANORAMIQUE], [FEU D'ARTIFICE], [PLAGE], [NEIGE], [PHOTO AÉRIENNE]
	[BÉBÉ 1]/[BÉBÉ 2], [i-BÉBÉ]
	[ANIMAL DOMES.]
	[NOURRITURE]
	[DATE VOYAGE]
	[AVCHD Lite], [IMAGE ANIMÉE]

- \* Appuyez sur ▲/▼/◀/▶ pour sélectionner la personne à lire puis appuyez sur [MENU/SET].  
La reconnaissance du visage peut ne pas être possible ou peut mal reconnaître les visages même si ceux-ci sont enregistrés, selon leur expression et l'environnement.

### [LECT. FAV.]

Vous pouvez visualiser les photos que vous avez sélectionnées comme [MES FAVORIS] (P166) (Uniquement lorsque [MES FAVORIS] est réglé sur [OUI] et s'il y a des photos réglées comme [MES FAVORIS]).

### 1 Effectuez les étapes 1 et 2 à la page 151.

### 2 Appuyez sur ▲/▼ pour sélectionner [LECT. FAV.], puis appuyez sur [MENU/SET].

#### Note

- Vous pouvez utiliser uniquement [ROTATION AFF], [RÉG. IMPR.] ou [PROTÉGER] dans le menu [LECT.].

Mode [LECT.]: 

## Photos avec piste sonore

- Cet appareil a été conçu pour lire les films aux formats QuickTime Motion JPEG et AVCHD Lite qui ont été pris avec ce modèle (uniquement).
- Seuls les films [AVCHD Lite] enregistrés avec cet appareil et les appareils photo numériques Panasonic (LUMIX) peuvent être lus avec cet appareil en format Lite AVCHD.

### Images animées

Appuyez sur ◀▶ pour sélectionner une image avec une icône de film (comme ) , puis appuyez sur ▲ pour visualiser.

(A) Icône image animées

(B) Temps d'enregistrement d'image animée

- Après le démarrage de la visualisation, la durée de lecture écoulée est affichée en haut à droite de l'écran.

Par exemple, 8 minutes et 30 secondes est affiché ainsi [8m30s].

[IMAGE ANIMÉE]

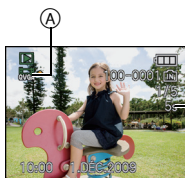

[AVCHD Lite]

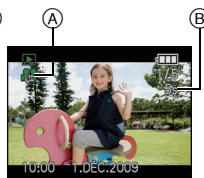

### ■ Opérations effectués pendant la visualisation de film

Le curseur affiché pendant la visualisation correspond à l'indicateur ▲/▼/◀▶.

(A) Lecture/Pause

(B) Stop

(C) Retour rapide, Image par image arrière\*

(D) Avance rapide, Image par image avant\*

\* Ces opérations peuvent être effectuées uniquement en mode pause.

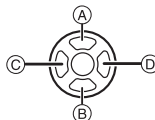

(E) Réduit le niveau du volume

(F) Augmente le niveau du volume

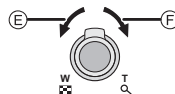

### Note

- Le son peut être entendu à travers les haut-parleurs. Référez-vous à [VOLUME] (P31) pour avoir des informations sur la manière de régler le volume dans le menu [CONFIG.].
- Veuillez noter que les logiciels fournis comprennent QuickTime ou "PHOTOfunSTUDIO 4.0 HD Edition" pour pouvoir lire sur l'ordinateur les fichiers des films enregistrés par l'appareil photo.
- Les films au format QuickTime Motion JPEG qui sont enregistrés à l'aide d'un ordinateur ou d'un autre appareil peuvent avoir une faible qualité d'image ou peuvent ne pas pouvoir être lus avec cet appareil.
- Lorsque vous utilisez une carte mémoire à grande capacité, la marche arrière rapide peut être plus lente que d'habitude.

Mode [LECT.]: 

## Utilisation du menu du mode [LECT.]

Vous pouvez utiliser des fonctions différentes en mode lecture pour faire pivoter les images, régler leur protection, etc.

- Avec [TIMBRE CAR.], [REDIMEN.], [CADRAGE] ou [ÉGALIS.], une nouvelle image éditée est créée. De nouvelles images ne peuvent pas être créées s'il n'y a pas assez d'espace libre dans la mémoire interne ou sur la carte donc nous vous conseillons de vérifier avant l'édition d'une image.

### [CALENDRIER]

Vous pouvez afficher les photos par date d'enregistrement.

#### 1 Sélectionnez [CALENDRIER] dans le menu du mode [LECT.]. (P27)

- Vous pouvez également tourner le levier de zoom plusieurs fois vers  (W) pour afficher l'écran du calendrier. (P56)

#### 2 Appuyez sur ▲/▼/◀/▶ pour sélectionner la date qui doit être lue.

▲/▼: Sélectionnez le mois

◀/▶: Sélectionnez la date

- Si aucune image n'a été enregistrée durant le mois, ce mois ne sera pas affiché.



#### 3 Appuyez sur [MENU/SET] pour afficher les photos prises à la date sélectionnée.

- Appuyez sur  pour revenir à l'écran du calendrier.



#### 4 Appuyez sur ▲/▼/◀/▶ pour sélectionner une image, puis appuyez sur [MENU/SET].

- La photo qui a été sélectionnée apparaîtra.

#### Note

- La date d'enregistrement de l'image sélectionnée dans l'écran de lecture deviendra la date sélectionnée si l'écran du calendrier est affiché en premier.
- S'il y a plusieurs images avec la même date d'enregistrement, la première image enregistrée du jour est affichée.
- Vous pouvez afficher le calendrier entre janvier 2000 et décembre 2009.
- Si la date n'est pas définie sur l'appareil photo, la date d'enregistrement sera le 1er janvier, 2009.
- Lorsque vous prenez des photos après avoir fait le réglage de la destination du voyage dans [HEURE MOND.], les photos sont affichées avec la date de la destination du voyage sur l'écran de lecture du calendrier.

## [ÉDIT. TITRE]

Vous pouvez ajouter un texte (commentaires) aux photos. Après l'enregistrement du texte, il peut être inclus à l'impression avec [TIMBRE CAR.] (P160). (Seuls les symboles et les caractères alphabétiques peuvent être entrés.)

Les noms configurés dans [BÉBÉ1]/[BÉBÉ2] et [ANIMAL DOMES.] du mode scène ou [LIEU] dans date de voyage sont également enregistrés comme des titres.

**1** Sélectionnez [ÉDIT. TITRE] dans le menu du mode [LECT.]. (P27)

**2** Appuyez sur ▲/▼ pour sélectionner [SIMPLE] ou [MULTI], puis appuyez sur [MENU/SET].



[SIMPLE]

[MULTI]

**3** Sélectionnez l'image, puis appuyez sur [MENU/SET] pour valider.

- [✓] est affiché pour des images avec titre déjà enregistrées.

**Réglage [MULTI]**

Appuyez sur [DISPLAY] pour sélectionner (répétition), et appuyez sur [MENU/SET] pour valider.

- Le réglage est annulé si [DISPLAY] est de nouveau appuyé.



Appuyez sur ◀▶ pour sélectionner l'image.

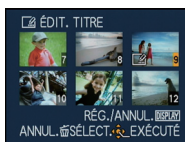

Appuyez sur ▲/▼/◀▶ pour sélectionner les images.

**4** Appuyez sur ▲/▼/◀▶ pour sélectionner le texte, puis appuyez sur [MENU/SET] pour valider.

- Appuyez sur [DISPLAY] pour changer le texte entre [A] (majuscules), [a] (minuscules) et [&/1] (caractères spéciaux et numériques).
- La position d'entrée du curseur peut être déplacée vers la gauche et vers la droite à l'aide du levier de zoom.
- Pour entrer un espace, déplacez le curseur vers [ESPACE] ou pour supprimer un caractère, déplacez le curseur vers [EFF.], et appuyez sur [MENU/SET].
- Pour arrêter l'édition à n'importe quel moment pendant l'entrée du texte, appuyez sur [⏏].
- 30 caractères maximum peuvent être entrés. (9 caractères au maximum pour enregistrer les noms dans [REC. VISAGE])

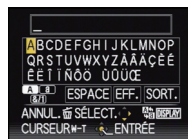

**5** Appuyez sur ▲/▼/◀▶ pour déplacer le curseur vers [SORT.] et appuyez sur [MENU/SET] pour terminer l'entrée de texte.

**6** Appuyez sur [⏏] pour revenir sur l'écran de menu.\*

- \* L'écran de menu est automatiquement restauré lorsque [MULTI] est sélectionné.
- Appuyez sur [MENU/SET] pour fermer le menu.

## ■ Supprimez le titre

### Configuration [SIMPLE]

- 1 A l'étape 4, supprimez tous les textes, sélectionnez [SORT.], et appuyez sur [MENU/SET].
- 2 Appuyez sur [🗑️].
- 3 Appuyez sur [MENU/SET] pour fermer le menu.

### Configuration [MULTI]

- 1 Sélectionnez [SORT.] sans entrer dans le texte à l'étape 4, puis appuyez sur [MENU/SET].
- 2 Appuyez sur [MENU/SET] pour fermer le menu.

### Note

- Le texte peut être défilé s'il n'entre pas complètement à l'écran.
- La configuration du nom dans le mode scène [REC. VISAGE] ou [BÉBÉ1]/[BÉBÉ2] et [ANIMAL DOMES.] ou de [LIEU] dans date de voyage peut également être validée en utilisant l'opération aux étapes 4 et suivantes.
- La configuration du nom dans le mode scène [BÉBÉ1]/[BÉBÉ2] ou [ANIMAL DOMES.] , du [LIEU] dans date de voyage et de [ÉDIT. TITRE] ne peut pas être validée en même temps.
- Vous pouvez imprimer les textes (commentaires) en utilisant le logiciel "PHOTOfunSTUDIO 4.0 HD Edition" présent sur le CD-ROM (fourni).
- Vous pouvez sélectionner jusqu'à 50 images en même temps avec [MULTI].
- Vous ne pouvez pas utiliser l'édition des titres pour les images suivantes.
  - Images animées
  - Images protégées
  - Photos prises en utilisant [RAW] ou [RAW+JPEG]
  - Les images enregistrées avec un autre équipement

## [TIMBRE CAR.]

Vous pouvez incruster le jour/heure de l'enregistrement, la date du voyage ou le titre sur les photos enregistrées.

Il convient pour l'impression à une taille régulière. (Les photos ayant une taille supérieure à [3M] seront redimensionnées lorsque la date etc. y sera incrustée.)

**1** Sélectionnez [TIMBRE CAR.] dans le menu [LECT.]. (P27)

**2** Appuyez sur ▲/▼ pour sélectionner [SIMPLE] ou [MULTI], puis appuyez sur [MENU/SET].



**3** Sélectionnez l'image, puis appuyez sur [MENU/SET] pour valider.

- [☑] apparaît à l'écran si l'image est incrustée d'un texte.

### Réglage [MULTI]

Appuyez sur [DISPLAY] pour sélectionner (répétition), et appuyez sur [MENU/SET] pour valider.

- Le réglage est annulé si [DISPLAY] est de nouveau appuyé.

[SIMPLE]



Appuyez sur ◀▶ pour sélectionner l'image.

[MULTI]



Appuyez sur ▲/▼/◀▶ pour sélectionner les images.

**4** Appuyez sur ▲/▼/◀▶ pour sélectionner [DATE PR. DE VUE], [ÂGE], [DATE VOYAGE] ou [TITRE], puis appuyez sur [MENU/SET] pour valider chaque élément.

### [DATE PR. DE VUE]

[S.HEURE]: Incrustez l'année, le mois et la date.

[A.HEURE]: Incrustez l'année, le mois, le jour, l'heure et les minutes.

### [ÂGE] (P98)

Si cela est réglé sur [OUI], [ÂGE] est incrusté sur les photos.

### [DATE VOYAGE]

Si cela est réglé sur [OUI], [DATE VOYAGE] est incrusté sur les photos.

### [TITRE]

Le texte est imprimé avec l'image pour les photos qui ont déjà été enregistrées avec du texte dans la configuration du nom pour le mode scène [REC. VISAGE] ou [BÉBÉ1]/[BÉBÉ2] et [ANIMAL DOMES.], [LIEU] dans date de voyage ou [ÉDIT. TITRE].



## 5 Appuyez sur [MENU/SET].

- Si vous sélectionnez [TIMBRE CAR.] pour une photo qui a une taille plus grande que [3M], la photo deviendra plus petite comme montré ci-dessous.

Réglage format	Taille des images
<b>4:3</b>	[12M] / [8M] / [5M] → [3M]
<b>3:2</b>	[10.5M] / [7M] / [4.5M] → [2.5M]
<b>16:9</b>	[9M] / [6M] / [3.5M] → [2M]

- L'image devient légèrement plus irrégulière.

## 6 Appuyez sur ▲ pour sélectionner [OUI] puis appuyez sur [MENU/SET].

- Le message [SAUV. NOUVELLES PHOTOS?] apparaît si la photo a été enregistrée avec une taille de [3M] ou moins.



## 7 Appuyez sur [RETOUR] pour revenir sur l'écran de menu.\*

- \* L'écran de menu est automatiquement restauré lorsque [MULTI] est sélectionné.
- Appuyez sur [MENU/SET] pour fermer le menu.

### Note

- Lorsque vous imprimez des photos incrustées d'un texte, la date sera imprimée par-dessus le texte incrusté si vous demandez l'impression de la date au laboratoire photo ou à l'imprimante.
- Vous pouvez sélectionner jusqu'à 50 images en même temps avec [MULTI].
- Selon l'imprimante qui est utilisée, certains caractères peuvent être coupés à l'impression. Vérifiez avant d'imprimer.
- Lorsque le texte est incrusté sur les images [0.3M], il est difficile de le lire.
- Ni les textes ni les dates ne peuvent être estampillés sur des photos prises dans les cas suivants.
  - Images animées
  - Images enregistrées sans le réglage de l'horloge et titre
  - Photos qui ont été précédemment estampillées avec [TIMBRE CAR.]
  - Photos prises en utilisant [RAW] ou [RAW+ / JPEG]
  - Les images enregistrées avec un autre équipement

## [REDIMEN.] Réduction de la taille de l'image (nombre de pixels)

Nous vous conseillons de redimensionner à [0,3M] si vous désirez joindre une image à un e-mail ou l'utiliser sur un site web. (Les images ayant [FORMAT] au nombre minimum de pixel ne peuvent pas être réduite davantage.)

**1** Sélectionnez [REDIMEN.] dans le menu du mode [LECT.]. (P27)

**2** Appuyez sur ▲/▼ pour sélectionner [SIMPLE] ou [MULTI], puis appuyez sur [MENU/SET].



**3** Sélectionnez l'image et la taille.

Réglage [SIMPLE]

[SIMPLE]

**1** Appuyez sur ◀/▶ pour sélectionner l'image, puis appuyez sur [MENU/SET].

**2** Appuyez sur ◀/▶ pour sélectionner la taille\*, puis appuyez sur [MENU/SET].

\* Seules les tailles auxquelles les photos peuvent être redimensionnées sont affichées.



Réglage [MULTI]

[MULTI]

**1** Appuyez sur ▲/▼ pour sélectionner la taille, puis appuyez sur [MENU/SET].

• Si [DISPLAY] est appuyé, une explication du redimensionnement est affichée.

**2** Appuyez sur ▲/▼/◀/▶ pour sélectionner l'image, puis appuyez sur [DISPLAY].

• Répétez cette étape pour chaque photo, et appuyez sur [MENU/SET] pour valider.

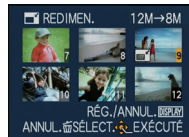
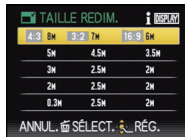

**4** Appuyez sur ▲ pour sélectionner [OUI] puis appuyez sur [MENU/SET].

**5** Appuyez sur [⏪] pour revenir sur l'écran de menu.\*



\* L'écran de menu est automatiquement restauré lorsque [MULTI] est sélectionné.  
• Appuyez sur [MENU/SET] pour fermer le menu.

### Note

- Vous pouvez sélectionner jusqu'à 50 images en même temps avec [MULTI].
- La qualité de l'image redimensionnée sera altérée.
- Il pourrait ne pas être possible de redimensionner les images enregistrées sur d'autres appareils.
- Les films, les images estampillées avec [TIMBRE CAR.], ou les images prises avec [RAW] ou [RAW\* / JPEG] ne peuvent pas être retaillées.

## [CADRAGE]

Vous pouvez élargir, puis extraire la partie importante de l'image enregistrée.

**1** Sélectionnez [CADRAGE] dans le menu du mode [LECT.]. (P27)

**2** Appuyez sur ◀/▶ pour sélectionner l'image, puis appuyez sur [MENU/SET].



**3** Utilisez le levier du zoom et appuyez sur ▲/▼/◀/▶ pour sélectionner la partie qui doit être rognée.



Levier du zoom (T):

Agrandissement

Levier du zoom (W): Réduction

▲/▼/◀/▶: Déplacez

Réduction

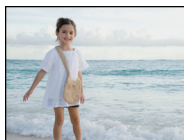

Agrandissement

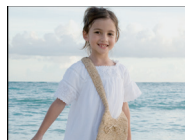

Déplacez la position

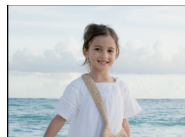
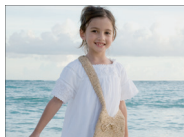

**4** Appuyez sur [MENU/SET].

**5** Appuyez sur ▲ pour sélectionner [OUI] puis appuyez sur [MENU/SET].

**6** Appuyez sur [ ] pour revenir sur l'écran de menu.

• Appuyez sur [MENU/SET] pour fermer le menu.



### Note

- En fonction de la taille de la coupure, la taille de l'image rognée peut devenir plus petite que celle de l'image originale.
- La qualité d'image de l'image rognée sera altérée.
- Il pourrait ne pas être possible de recadrer des images enregistrées sur d'autres appareils.
- Les films, les images estampillées avec [TIMBRE CAR.], or les images prises avec [RAW] ou [RAW+ JPEG] ne peuvent pas être recadrées.
- Les informations concernant la reconnaissance faciale dans l'image originale ne seront pas copiées sur les images ayant subi un [CADRAGE].

## [ÉGALIS.]

La moindre inclinaison de l'image peut être ajustée.

- 1** Sélectionnez [ÉGALIS.] dans le menu du mode [LECT.]. (P27)
- 2** Appuyez sur ◀/▶ pour sélectionner l'image, puis appuyez sur [MENU/SET].
- 3** Appuyez sur ◀/▶ pour ajuster l'inclinaison, et appuyez sur [MENU/SET].
  - ▶ : sens horaire
  - ◀ : sens anti-horaire
  - Il est possible d'ajuster jusqu'à 2 °.
- 4** Appuyez sur ▲ pour sélectionner [OUI] puis appuyez sur [MENU/SET].
- 5** Appuyez sur [🗑️] pour revenir sur l'écran de menu.
  - Appuyez sur [MENU/SET] pour fermer le menu.



#### Note

- La qualité de l'image peut devenir brute quand l'égalisation est effectuée.
- Les pixels enregistrés peuvent diminuer comparé à l'image originale quand l'égalisation est effectuée.
- L'égalisation ne peut être effectuée sur des images enregistrées avec un autre équipement.
- Les films, les images estampillées avec [TIMBRE CAR.], ou les images prises avec [RAW] ou [RAW+ JPEG] ne peuvent pas être nivelées.
- Les informations concernant la reconnaissance faciale dans l'image originale ne seront pas copiées sur les images ayant subi un [ÉGALIS.].

**[ROTATION AFF]**

Ce mode vous permet d'afficher automatiquement des images verticales si elles ont été enregistrées en tenant l'appareil photo verticalement.

**1** Sélectionnez **[ROTATION AFF]** dans le menu du Mode **[LECT.]**. (P27)

**2** Appuyez sur **▼** pour sélectionner **[OUI]**, puis appuyez sur **[MENU/SET]**.

- Les images sont affichées sans être pivotées si vous sélectionnez **[NON]**.
- Référez-vous à la [P55](#) savoir comment visualiser des images.



**3** Appuyez sur **[MENU/SET]** pour fermer le menu.

**Note**

- Lorsque vous visualisez des images sur un ordinateur, elles ne peuvent pas être affichées dans leur sens de rotation sauf si le SE ou le logiciel est compatible avec Exif. Exif est un format de fichier pour les images fixes qui permet aux informations d'enregistrement etc. d'être ajoutées. Il a été établi par la "JEITA (Japan Electronics and Information Technology Industries Association)".
- Il peut ne pas être possible de pivoter les images enregistrées avec un autre appareil.
- L'affichage n'est pas pivoté pendant la lecture multi (P56) ou [CALENDRIER] (P157).
- Les images enregistrées avec l'appareil photo à l'envers ne seront pas affichées retournées.

## [MES FAVORIS]

Vous pouvez effectuer les choses suivantes si une marque a été ajoutée à la photo et qu'elles ont été configurées comme favoris.

- Visualisation des images uniquement configurées comme favoris. ([LECT. FAV.]
- Visualisation des images uniquement sélectionnées comme favoris dans un diaporama.
- Effacement de toutes les images qui ne sont pas définies comme favoris. ([TOUT EFFACER SAUF ★])

## 1 Sélectionnez [MES FAVORIS] dans le menu du mode [LECT.]. (P27)

## 2 Appuyez sur ▼ pour sélectionner [OUI], puis appuyez sur [MENU/SET].

- Vous ne pouvez pas sélectionner de favoris si [MES FAVORIS] est réglé sur [NON]. De plus, [★] n'apparaîtra pas si [MES FAVORIS] est réglé sur [NON] même si était précédemment réglé sur [OUI].



## 3 Appuyez sur [MENU/SET] pour fermer le menu.

## 4 Appuyez sur ◀/▶ pour sélectionner l'image, puis appuyez sur ▼.

- Répétez la procédure décrite ci-dessus.
- Si ▼ est appuyée de nouveau, la configuration des favoris est annulée.



### ■ Annulation de toutes les configurations [MES FAVORIS]

#### 1 Sélectionnez [ANNUL.] sur l'écran illustré à l'étape 2, puis appuyez sur [MENU/SET].

#### 2 Appuyez sur ▲ pour sélectionner [OUI] puis appuyez sur [MENU/SET].

#### 3 Appuyez sur [MENU/SET] pour fermer le menu.

- Vous ne pouvez pas sélectionner [ANNUL.] si pas une seule photo n'a été configurée comme favoris.

#### Note

- Vous pouvez sélectionner jusqu'à 999 images comme favoris.
- Avant d'aller dans un laboratoire photo pour l'impression numérique, il est utile d'utiliser [TOUT EFFACER SAUF ★] (P59) car, de cette façon, seules les images que vous désirez imprimer restent sur la carte.
- Les photos prises avec un équipement différent peuvent ne pas être en mesure d'être sélectionnées en tant que favoris.
- Les films enregistrés en [AVCHD Lite] et les images prises avec la [QUALITÉ] réglée sur [RAW] ne peuvent pas être définies comme [MES FAVORIS].

## [RÉG. IMPR.]

Le système DPOF "Digital Print Order Format" (instructions numériques pour commande d'impression) permet à l'utilisateur de choisir les photos qui doivent être imprimées, combien de copies de chaque image doivent être imprimées ou si la date d'enregistrement doit être imprimée par des imprimantes photo compatibles ou par un laboratoire de photos. Pour plus de détails, renseignez-vous auprès d'un laboratoire de photo.

Lorsque vous désirez vous servir d'un laboratoire d'impression photo pour imprimer les images enregistrées sur la mémoire interne, copiez-les sur une carte (P171), puis sélectionnez les paramètres d'impression.

**1** Sélectionnez [RÉG. IMPR.] dans le menu du mode [LECT.]. (P27)

**2** Appuyez sur ▲/▼ pour sélectionner [SIMPLE] ou [MULTI], puis appuyez sur [MENU/SET].

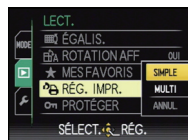

[SIMPLE]

[MULTI]

**3** Sélectionnez l'image, puis appuyez sur [MENU/SET].



Appuyez sur ◀▶ pour sélectionner l'image.



Appuyez sur ▲/▼/◀▶ pour sélectionner les images.

**4** Appuyez sur ▲/▼ pour sélectionner le nombre d'impression, puis appuyez sur [MENU/SET] pour valider.

- Lorsque [MULTI] a été sélectionné, répétez les étapes 3 et 4 pour chaque photo. (Il n'est pas possible d'utiliser le même réglage pour plusieurs nombre d'images.)

**5** Appuyez sur [RETOUR] pour revenir sur l'écran de menu.

- Appuyez sur [MENU/SET] pour fermer le menu.

## ■ Annulation de tous les réglages [RÉG. IMPR.]

**1** Sélectionnez [ANNUL.] sur l'écran illustré à l'étape 2, puis appuyez sur [MENU/SET].

**2** Appuyez sur ▲ pour sélectionner [OUI] puis appuyez sur [MENU/SET].

**3** Appuyez sur [MENU/SET] pour fermer le menu.

- Vous ne pouvez pas sélectionner [ANNUL.] si aucune image n'a été réglée pour l'impression.

## ■ Pour imprimer la date

Vous pouvez régler/annuler l'impression de la date de prise de vue en appuyant sur la touche [DISPLAY] après la sélection du nombre de copies.

- Lorsque vous allez dans un laboratoire d'impression photo pour une impression numérique, assurez-vous de commander l'impression de la date en supplément si cela est requis.
- Selon le laboratoire d'impression photo ou l'imprimante, la date peut ne pas être imprimée même si vous avez sélectionné l'impression de la date. Pour de plus amples informations, demandez à votre laboratoire d'impression photo ou référez-vous au manuel d'utilisation de l'imprimante.
- La date ne peut pas être imprimée sur les images incrustée d'un texte.



### Note

- Le nombre d'impressions peut être réglé de 0 à 999.
- Avec une imprimante prenant en charge PictBridge, le réglage de l'impression de la date de l'imprimante peut primer donc veuillez vérifier si c'est le cas.
- Il peut être impossible d'utiliser les réglages de l'impression avec un autre appareil. Dans ce cas, supprimez tous les réglages, et réinitialisez-les.
- [RÉG. IMPR.] ne peut pas être sélectionné pour les films enregistrés en [AVCHD Lite] et les images qui ont été prises avec la [QUALITÉ] réglée sur [RAW].
- Si le fichier n'est pas conforme à la norme DCF, le réglage de l'impression DPOF ne peut pas être sélectionné.



## [PROTÉGER]

Vous pouvez régler la protection des images que vous ne souhaitez pas effacer par erreur.

**1** Sélectionnez **[PROTÉGER]** dans le menu du mode **[LECT.]**. (P27)

**2** Appuyez sur **▲/▼** pour sélectionner **[SIMPLE]** ou **[MULTI]**, puis appuyez sur **[MENU/SET]**.



[SIMPLE]

[MULTI]

**3** Sélectionnez l'image, puis appuyez sur **[MENU/SET]**.

Lorsque **[MULTI]** a été sélectionné

- Répétez ces étapes pour chaque photo.
- Les réglages sont annulés si **[MENU/SET]** est de nouveau appuyé.



Appuyez sur **◀/▶** pour sélectionner l'image.



Appuyez sur **▲/▼/◀/▶** pour sélectionner les images.

**4** Appuyez sur **[🏠]** pour revenir sur l'écran de menu.

- Appuyez sur **[MENU/SET]** pour fermer le menu.

### ■ Annulation de tous les réglages **[PROTÉGER]**

**1** Sélectionnez **[ANNUL.]** sur l'écran illustré à l'étape 2, puis appuyez sur **[MENU/SET]**.

**2** Appuyez sur **▲** pour sélectionner **[OUI]** puis appuyez sur **[MENU/SET]**.

**3** Appuyez sur **[MENU/SET]** pour fermer le menu.

- Si vous appuyez sur **[MENU/SET]** pendant l'annulation de la protection, l'annulation s'arrêtera à mi-course.

### Note

- Le réglage de protection peut ne pas fonctionner sur d'autres appareils.
- Même si cette fonction protège les photos de la mémoire interne ou d'une carte contre un effacement accidentel, le formatage de la mémoire interne ou de la carte supprime irrémédiablement toutes les données qui y étaient enregistrées.
- Même si vous ne protégez pas les photos de la carte mémoire SD ou de la carte mémoire SDHC, elles ne sont pas effacées si la languette de protection contre l'écriture est placée sur **[LOCK]**.

[MOD. REC. VIS.]

Vous pouvez supprimer ou changer les informations concernant la reconnaissance faciale de l'image sélectionnée.

**1** Sélectionnez [MOD. REC. VIS.] dans le menu du Mode [LECT.]. (P27)

**2** Appuyez sur ▲/▼ pour sélectionner [REPL.] ou [EFF.], puis appuyez sur [MENU/SET].



**3** Appuyez sur ◀/▶ pour sélectionner l'image, puis appuyez sur [MENU/SET].

- Vous ne pouvez pas sélectionner les images auxquelles des informations de reconnaissance faciale n'ont pas été enregistrées.



**4** Appuyez sur ◀/▶ pour sélectionner la personne, puis appuyez sur [MENU/SET].

- [EFF.] → étape 6.
- Vous ne pouvez pas sélectionner une personne qui n'a pas été enregistrée.

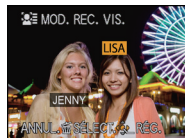

**5** Appuyez sur ▲/▼/◀/▶ pour sélectionner la personne à remplacer, puis appuyez sur [MENU/SET].

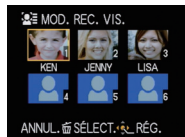

**6** Appuyez sur ▲ pour sélectionner [OUI] puis appuyez sur [MENU/SET].



**7** Appuyez sur [🗑️] pour revenir sur l'écran de menu.

- Appuyez sur [MENU/SET] pour fermer le menu.

**Note**

- Les informations effacées à propos de la [REC. VISAGE] ne peuvent pas être restaurées.
- Lorsque toutes les informations de reconnaissance faciale d'une image ont été annulées, l'image ne sera plus catégorisée en utilisant la reconnaissance faciale dans [LECT. PAR CAT.].
- Vous ne pouvez pas éditer les informations de la reconnaissance faciale d'une image protégée.

## [COPIE]

Vous pouvez copier les données des photos que vous avez prise de la mémoire interne vers la carte ou de la carte vers la mémoire interne.

## 1 Sélectionnez [COPIE] dans le menu du mode [LECT.]. (P27)

## 2 Appuyez sur ▲/▼ pour sélectionner la destination de la copie, puis appuyez sur [MENU/SET].

 : Toutes les images sur la mémoire interne sont copiées sur la carte en une seule fois. → étape 4.

 : Une image à la fois est copiée de la carte vers la mémoire interne. → étape 3.



## 3 Appuyez sur ◀/▶ pour sélectionner l'image, puis appuyez sur [MENU/SET].

## 4 Appuyez sur ▲ pour sélectionner [OUI] puis appuyez sur [MENU/SET].



- Une pression sur [MENU/SET] pendant la copie annulera la copie en cours.
- N'éteignez pas l'appareil photo pendant le processus de copie.



## 5 Appuyez sur [⏪] pour revenir sur l'écran de menu.

- Appuyez sur [MENU/SET] pour fermer le menu.
- Si vous copiez à partir de la mémoire interne vers la carte, toutes les images sont copiées et l'écran repasse automatiquement à l'écran de visualisation.

### Note

- Les images ne peuvent être copiées que partiellement lorsqu'il n'y a pas assez d'espace sur la carte quand  est sélectionné. Nous préconisons l'emploi d'une carte qui dispose de plus d'espace libre que la mémoire interne (environ 40 Mo).
- S'il existe une photo portant le même nom (numéro de dossier/numéro de fichier) que la photo qui doit être copiée dans la destination de la copie lorsque  est sélectionné, un nouveau dossier est créé et la photo est copiée. S'il existe une photo portant le même nom (numéro de dossier/numéro de fichier) que la photo qui doit être copiée dans la destination de la copie lorsque  est sélectionné, cette photo n'est pas copiée. (P202)
- La copie des images peut prendre un certain temps.
- Seules les images enregistrées avec un appareil photo numérique Panasonic (LUMIX) seront copiées.  
(Même si les images sont enregistrées avec un appareil photo numérique Panasonic, vous pouvez ne pas être en mesure de les copier si elles ont été éditées avec un ordinateur.)
- Les paramètres d'impression sur les données de l'image originale ne seront pas copiés. Reconfigurez les paramètres d'impression après que la copie soit terminée.
- Un film enregistré en [AVCHD Lite] ne peut pas être copié.

Mode [LECT.]: 

## Visualisation des images sur un téléviseur

### Visualisation des images à l'aide du câble AV (fourni)

Préparatifs:

Réglez [FORMAT TV]. (P36)

Mettez cet appareil et le téléviseur hors marche.

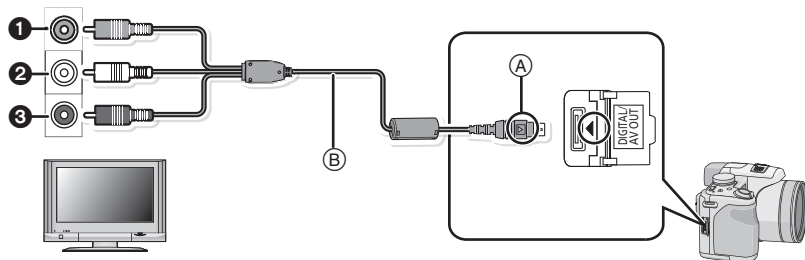

❶ Jaune: dans la prise d'entrée vidéo

❷ Blanc: dans la prise d'entrée audio

❸ Rouge: pour la prise entrée audio

(A) Alignez les symboles, et insérez-le.

(B) Câble AV (fourni)

- Vérifiez le sens et la forme de la borne et insérez-la ou retirez-la en tenant la prise tout droite. (Autrement les connecteurs pourraient se plier et être déformés ce qui peut causer des problèmes.)

**1** Branchez le câble AV (B) (fourni) aux prises d'entrée vidéo et d'entrée audio du téléviseur.

**2** Branchez le câble AV à la prise [AV OUT] de l'appareil photo.

**3** Mettez le téléviseur en marche et sélectionnez la source d'entrée externe appropriée.

**4** Allumez l'appareil photo, et faites glisser le sélecteur [ENR.]/[LECT.] sur .

#### Note

- Selon le [FORMAT], des bandes noires peuvent être affichées en haut et en bas ou à droite et à gauche de la photo.
- N'utilisez pas d'autres câbles AV à l'exception de celui fourni.
- Lisez le manuel d'utilisation du téléviseur.
- Lorsque vous visionnez une image verticalement, elle peut être floue.
- Lors du réglage de [SORTIE VIDEO] au menu [CONFIG.], vous pouvez sélectionner NTSC ou PAL selon le système de télévision utilisé à l'étranger.
- Le son sera reproduit en stéréo (2 ca).

## Visualisation des images sur un téléviseur acceptant la carte mémoire SD

Il est possible de visualiser des images fixes enregistrées sur une carte mémoire SD sur un téléviseur acceptant la carte mémoire SD.

### Note

- Selon le modèle du téléviseur, les images peuvent ne pas être affichées en plein écran.
- Les films enregistrés avec [AVCHD Lite] peuvent être visionnés sur un téléviseur (VIERA) Panasonic ayant le logo AVCHD. Dans tous les autres cas, connectez l'appareil photo au téléviseur en utilisant le câble AV (fourni) et visionnez le film.
- Vous ne pouvez pas visionner les images d'une carte SDHC si le modèle du téléviseur ne prend pas en charge ces cartes.

## Visualisation sur un téléviseur avec une prise HDMI

Vous pouvez profiter d'images et de films de haute qualité en connectant l'appareil photo à un téléviseur haute définition prenant en charge le HDMI à l'aide du mini câble HDMI (en option).

### Qu'est-ce que HDMI?

HDMI est l'interface pour les dispositifs numériques. Lorsque cet appareil est connecté à un autre prenant en charge le HDMI, l'image et le son peuvent être émis par signal numérique. S'il est connecté à un téléviseur haute définition qui prend en charge le HDMI pour visionner des images enregistrées en haute définition, celles-ci peuvent être visionnées en haute résolution avec un son de grande qualité.

Si vous connectez cet appareil à un téléviseur Panasonic TV compatible avec VIERA Link, les opérations liées (VIERA Link) sont possibles. [\(P176\)](#)

Préparatifs: Vérifiez le [MODE HDMI]. (P36)  
Mettez cet appareil et le téléviseur hors marche.

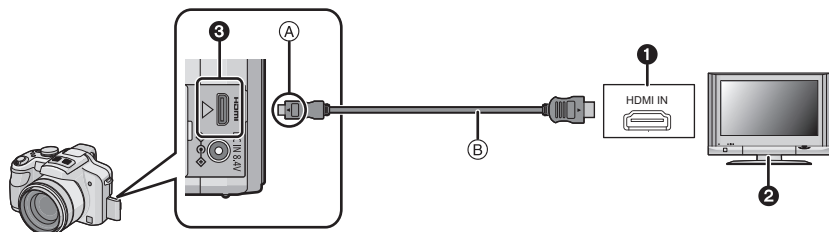

❶ Prise HDMI

❷ Téléviseur avec la prise HDMI

❸ Mini HDMI (type C)

Ⓐ Alignez les symboles, et insérez-le.

Ⓑ Mini-câble HDMI (option)

- Vérifiez la direction et la forme de la borne et insérez/retirez tout droit en tenant la prise. (Il peut y avoir un mauvais fonctionnement si l'insertion est oblique ou dans une direction erronée.)

**❶** Branchez le mini câble HDMI Ⓑ (en option) à l'entrée HDMI du téléviseur.

**❷** Connectez le mini-câble HDMI à la prise [HDMI] sur l'appareil.

**❸** Allumez le téléviseur et commutez sur l'entrée HDMI.

**❹** Allumez l'appareil photo, et faites glisser le sélecteur [ENR.]/[LECT.] sur [▶].

- Quand [VIERA Link] (P37) est paramétré sur [OUI] et que l'appareil photo est connecté à un téléviseur prenant en charge VIERA Link, l'entrée du téléviseur commute automatiquement et l'écran de lecture s'affiche (P176).

 **Note**

- Selon le [FORMAT], des bandes peuvent s'afficher en haut et en bas ou à droite et à gauche des images.
- N'utilisez pas d'autres câbles qu'un véritable mini câble de marque Panasonic HDMI (RP-CDHM15, RP-CDHM30; en option).  
Numéro de pièce: RP-CDHM15 (1,5 m), RP-CDHM30 (3,0 m)
- Durant une sortie HDMI, aucune image n'est affichée sur l'écran ACL ou le viseur.
- La sortie provenant du mini câble HDMI est prioritaire si le câble AV et le mini câble HDMI mini sont tous les deux connectés.
- La sortie HDMI n'est pas possible même si vous connectez le mini-câble HDMI pendant que l'appareil est connecté au PC ou à l'imprimante.
- La connexion HDMI est coupée et la connexion au câble de connexion USB aura la priorité quand vous connecterez le câble déconnexion USB lorsque le mini câble HDMI est connecté.
- Lorsque les images sont affichées, elles peuvent ne pas l'être correctement selon le type du téléviseur.
- Lisez le manuel d'utilisation du téléviseur.
- Le son sera reproduit en stéréo (2 ca).
- Les fonctions suivantes ne peuvent pas être sélectionnées en mode lecture.  
[ÉDIT. TITRE], [TIMBRE CAR.], [REDIMEN.], [CADRAGE], [ÉGALIS.], [MOD. REC. VIS.], [COPIE], sélection multiple etc.

## Lecture avec VIERA Link (HDMI) (HDAVI Control™)

**Qu'est-ce que VIERA Link?**

- Cette fonction vous permet d'utiliser votre télécommande pour Panasonic le téléviseur pour un fonctionnement facile quand cet appareil a été connecté à un dispositif compatible VIERA Link en utilisant un mini-câble HDMI (option) pour les opérations automatiques liées. (Toutes les opérations ne sont pas possibles.)
- VIERA Link est une fonction Panasonic unique construite sur une fonction de commande HDMI en utilisant la spécification du standard HDMI CEC (Consumer Electronics Control). Les opérations liées avec les dispositifs compatibles HDMI CEC fabriqués par d'autres sociétés ne sont pas garanties. Quand on utilise des dispositifs fabriqués par d'autres sociétés qui sont compatibles avec VIERA Link, voir le mode d'emploi pour les dispositifs respectifs.
- Cet appareil est compatible avec VIERA Link Ver.4. VIERA Link Ver.4 est la version de Panasonic la plus récente et elle est compatible également avec les appareils Panasonic VIERA Link déjà existants. (A compter de décembre 2008)

Préparatifs: Paramétrez [VIERA Link] sur [OUI]. (P37)

**1** Connectez cet appareil à un téléviseur Panasonic prenant en charge le VIERA Link à l'aide d'un mini câble HDMI (en option) (P174).

**2** Allumez l'appareil photo, et faites glisser le sélecteur [ENR.]/[LECT.] sur [▶].

**3** Effectuez le contrôle avec la télécommande du téléviseur.

Panasonic compatible avec le téléviseur prenant en charge le VIERA Link

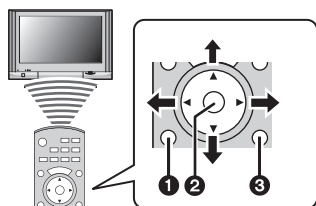

- 1** [OPTION]
- 2** [OK]
- 3** [RETURN]

\* La forme de la télécommande change selon la région. Actionnez en suivant le TV guide affiché à l'écran.



## ■ Fonctions utilisables

Effectuez le contrôle avec la télécommande du téléviseur.

### 1) Lecture multiple

**Appuyez sur la touche rouge de la télécommande du téléviseur pour changer le type de données de la lecture.**

- Le type de données de la lecture change de la façon suivante [TOUT] → [📷] → [👤] → [📺] → [TOUT].

**Sélectionnez l'image avec ▲/▼/◀/▶ puis appuyez sur ② pour un affichage unique.**

- Vous pouvez configurer le diaporama etc. lorsque vous appuyez sur ①.

### 2) Affichage un écran

**Sélectionnez l'image avec ◀/▶.**

**Les informations d'enregistrement sont affichées avec ▲.**

**Vous pouvez revenir à la lecture mosaïque (1) avec ▼.**

- Lorsque vous sélectionnez un film et que vous effectuez un affichage sur écran, appuyez sur ② pour lire le film.
- Durant la lecture du film, utilisez ◀/▶ pour avancer/reculer et ▼ pour arrêter la lecture.

### 3) Diaporama

**Affichez l'écran de réglage du diaporama en appuyant sur le bouton rouge de l'affichage unique (2).**

**Sélectionnez [DÉMARRER] et appuyez sur ②.**

**L'écran reviendra sur l'affichage unique (2) en appuyant sur ▼ pour arrêter le diaporama.**

- Appuyez sur ② pour mettre en pause. Lorsque le diaporama est en pause, vous pouvez naviguer entre les images en utilisant ◀/▶.
- Appuyez sur ① pour afficher l'écran de réglage du diaporama.

- Reproduire du son dans le diaporama

Réglez [MUSIQUE] sur [NON] et [SON] [OUI] sur l'écran de réglage de diaporama.

- Allumer et éteindre l'affichage de l'icône de contrôle

Les icônes d'opération peuvent être cachées si vous appuyez sur ③. De plus, les icônes d'opération seront affichées si vous appuyez sur ① lorsque les icônes sont cachées.

## 📌 Note

- Il est conseillé de connecter cet appareil à une prise HDMI autre que HDMI1 s'il y a 2 ou plusieurs prises d'entrée HDMI sur le téléviseur.
- Quand le [VIERA Link] (P37) de cet appareil est paramétré sur [OUI], le fonctionnement au moyen du bouton présent sur l'appareil est limité.
- VIERA Link doit être activé sur le téléviseur connecté. (Voir le mode d'emploi du téléviseur pour plus d'informations sur les modalités de paramétrage etc.)
- Si vous n'utilisez pas VIERA Link, paramétrez [VIERA Link] (P37) sur [NON].



## ■ Autres opérations associées

### Eteindre l'appareil:

Si vous éteignez la télécommande du téléviseur pour éteindre le téléviseur, cet appareil s'éteint également. (Quand vous connectez l'appareil à un PC au moyen d'un câble USB, l'appareil ne s'éteint pas.)

### Commutation entrée automatique:

- Si vous connectez au moyen d'un mini-câble HDMI puis allumez l'appareil, le canal d'entrée sur le téléviseur commute automatiquement sur l'écran de cet appareil. Si l'alimentation du téléviseur est en veille, il s'allumera automatiquement (si [Set] a été sélectionné pour le paramétrage du téléviseur [Power on link]).
- Selon la prise du HDMI téléviseur, le canal d'entrée pourrait ne pas commuter automatiquement. Dans ce cas, utilisez la télécommande du téléviseur pour commuter le canal d'entrée. (Pour plus d'informations sur les modalités de commutation de l'entrée, voir le mode d'emploi du téléviseur.)
- Si VIERA Link ne fonctionne pas correctement, voir page 212.

### Note

- Si n'êtes pas sûr si le téléviseur que vous utilisez est ou non compatible avec VIERA Link, lisez le mode d'emploi pour ces dispositifs.
- Les opérations liées disponibles entre cet appareil et un téléviseur Panasonic est différent selon les types de téléviseurs Panasonic même s'ils sont compatibles avec VIERA Link. Voir le mode d'emploi du téléviseur pour les opérations prises en charge sur le téléviseur.
- Le fonctionnement n'est pas possible avec un câble non conforme au standard HDMI. N'utilisez pas d'autres câbles qu'un véritable mini câble de marque Panasonic HDMI (RP-CDHM15, RP-CDHM30; en option).  
Numéro de pièce: RP-CDHM15 (1,5 m), RP-CDHM30 (3,0 m)
- VIERA Link ne fonctionnera pas même si vous connectez le mini-câble HDMI pendant que l'appareil est connecté au PC ou à l'imprimante.
- [MODE HDMI] (P36) [1080i] est possible uniquement dans les conditions suivantes:

En sortant vers le HDMI:

- Si [IMAGE] est sélectionné dans le [MODE LECT.]
- Si [PHOTOS SEULEMENT] est sélectionné dans le [DIAPORAMA]
- Si [SÉLECTION CATÉGORIE]\* est sélectionné dans le [DIAPORAMA]
- Lorsque [LECT. PAR CAT.]\* est sélectionné

Lorsque [VIERA Link] est réglée sur [OUI]:

- Pendant la lecture des photos sur un écran unique après la sélection de [📷] affiché sur l'écran du téléviseur
- Si [PHOTOS SEULEMENT] est sélectionné pour le [DIAPORAMA]
- Si [SÉLECTION CATÉGORIE]\* est sélectionné pour le [DIAPORAMA]
- Si [LECT. PAR CAT.]\* est sélectionné dans le [📷]

\* Autre que [📅] (date de voyage) et [📺] ([AVCHD Lite], [IMAGE ANIMÉE])

– Il sera sorti en [720p] sauf dans les conditions ci-dessus.

- Si vous avez réglé le [MODE HDMI] (P36) sur [AUTO] ou [1080i] sur cet appareil et sélectionné [📷] sur l'écran du téléviseur pour l'affichage d'un seul écran, l'écran peut devenir noir pour une courte durée lorsque la résolution de la sortie HDMI change. Il ne s'agit pas d'un mauvais fonctionnement.
- Si l'image est perturbée lorsque le [MODE HDMI] (P36) est réglé sur [AUTO] ou sur [1080i], changez le réglage pour [720p].
- [📅] ([DATE VOYAGE]) ou [📺] ([AVCHD Lite], [IMAGE ANIMÉE]) dans [SÉLECTION CATÉGORIE] du [DIAPORAMA] ne peuvent pas être sélectionnés si [📷] affiché sur l'écran du téléviseur est sélectionné.

## Pour sauvegarder les photos et les films enregistrés

Les méthodes d'exportation des photos et des films vers d'autres appareils varieront selon les formats. (JPEG, RAW, AVCHD Lite, ou Motion JPEG). Voici quelques suggestions.

### Copiez l'image de lecture en utilisant le câble AV

Les formats de fichier qui peuvent être utilisés: [AVCHD Lite], [Motion JPEG]

Copiez les images lues avec cet appareil sur un DVD, un disque dur, en utilisant un enregistreur DVD recorder, ou vidéo.

Ceci peut être lu avec un équipement qui n'est pas compatible avec la haute définition (AVCHD), donc il est pratique pour la distribution des images. La qualité de l'image sera standard au lieu d'être de haute qualité.

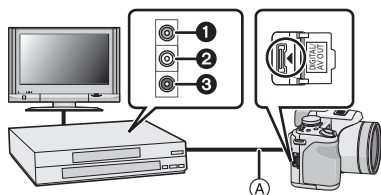

- ① Jaune: dans la prise d'entrée vidéo
- ② Blanc: dans la prise d'entrée audio
- ③ Rouge: pour la prise entrée audio
- Ⓐ Câble AV (fourni)

**1 Connectez cet appareil à l'équipement d'enregistrement à l'aide du câble AV (fourni).**

**2 Démarrez la lecture de cet appareil.**

**3 Démarrez l'enregistrement sur l'équipement d'enregistrement.**

- A la fin de l'enregistrement (copie), arrêtez la lecture sur cet appareil après avoir arrêté l'enregistrement sur l'équipement d'enregistrement.

#### Note

- Si vous visionnez des films au format 4:3, vous devez régler le [FORMAT TV] (P36) de cet appareil sur [4:3] avant de démarrer une copie. L'image sera longue verticalement si vous visionnez des films copiés au format [16:9] sur un téléviseur au format [4:3].
- N'utilisez pas d'autres câbles AV à l'exception de celui fourni.
- Il est recommandé d'étendre l'affichage de l'écran en appuyant sur [DISPLAY] de l'appareil photo pendant la copie. (P60)
- Lisez le mode d'emploi de l'équipement d'enregistrement pour avoir plus de détails sur la copie et la lecture.

## Pour copier vers un ordinateur

Les formats de fichier qui peuvent être utilisés: [JPEG], [RAW]/[AVCHD Lite], [Motion JPEG]

Il est possible d'acquérir des photos et des films enregistrés au format [AVCHD Lite] ou [IMAGE ANIMÉE], ou de créer des DVD de qualité standard sans haute définition à partir d'un film enregistré en [AVCHD Lite], en utilisant le logiciel "PHOTOfunSTUDIO 4.0 HD Edition" présent sur CD-ROM (fourni).

- Si les fichiers et dossiers des films [AVCHD Lite] sont supprimés, modifiés, ou déplacés à l'aide de Windows Explorer ou autre, il peut être impossible de les lire ou les éditer, etc., donc utilisez toujours "PHOTOfunSTUDIO 4.0 HD Edition" pour acquérir des films [AVCHD Lite].



## Connexion à un ordinateur

Vous pouvez faire l'acquisition d'images enregistrées sur un ordinateur en connectant l'appareil photo et l'ordinateur.

- Vous pouvez facilement imprimer ou envoyer par e-mail les images que vous avez importées. Utiliser le logiciel "PHOTOfunSTUDIO 4.0 HD Edition" présent sur le CD-ROM (fourni) est un moyen pratique de le faire.
- Lisez le mode d'emploi séparé sur le logiciel fourni pour avoir plus d'information sur le logiciel présent sur le CD-ROM (fourni) et sur la manière de l'installer.

### ■ L'ordinateur qui peut être utilisé

	Windows			Macintosh
	98/98SE	Me/2000	XP/Vista	OS 9/OS X
Est-ce que PHOTOfunSTUDIO peut être utilisé ?	—		○*1	—
Est-ce que l'ordinateur peut acquérir un film [AVCHD Lite] ?	—		○*2	—
Est-ce que les photos et les films en [IMAGE ANIMÉE] de l'appareil photo numérique peuvent être acquis par l'ordinateur à l'aide d'un câble de connexion USB?	—		○	○ (OS 9.2.2/OS X [10.1~10.5])

- Un ordinateur possédant Windows 98/98SE ou antérieur, ou un Mac OS 8.x ou antérieur ne peut pas être connecté via le port USB, mais il peut acquérir les images si un lecteur/graveur de carte mémoire SD peut être utilisé.

\*1 Il est nécessaire qu'Internet Explorer 6.0 ou supérieur soit installé. Un ordinateur avec un processeur de haute performance est nécessaire selon les fonctions qui seront utilisées. Il peut ne pas lire correctement ou ne pas fonctionner correctement selon l'environnement de l'ordinateur utilisé.

\*2 **Toujours acquérir les films [AVCHD Lite] en utilisant "PHOTOfunSTUDIO 4.0 HD Edition".**

## Pour acquérir les photos et les films [IMAGE ANIMÉE] (autre que les films [AVCHD Lite])

### Préparatifs:

Mettez l'appareil photo et le PC en marche.

Retirez la carte avant d'utiliser les photos de la mémoire interne.

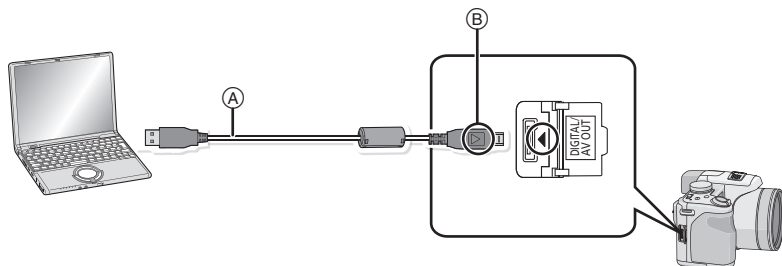

#### Ⓐ Câble de connexion USB (fourni)

- Vérifiez le sens et la forme de la borne et insérez-la ou retirez-la en tenant la prise tout droite. (Autrement les connecteurs pourraient se plier et être déformés ce qui peut causer des problèmes.)

#### Ⓑ Alignez les symboles, et insérez-le.

- Utilisez une batterie avec suffisamment d'énergie ou l'adaptateur secteur (en option). Si la charge résiduelle de la batterie devient trop basse pendant la connexion USB, l'alarme bipie. Référez-vous au chapitre "Déconnexion en toute sécurité du câble USB" (P182) avant de débrancher le câble de connexion USB. Autrement, les données peuvent être détruites.

## 1 Connectez l'appareil photo à un ordinateur à l'aide du câble de connexion USB Ⓐ (fourni).

- **N'utilisez pas d'autres câbles de connexion USB que celui fourni. L'utilisation d'autres câbles de connexion USB que celui fourni peut causer des mauvais fonctionnements.**

## 2 Appuyez sur ▲/▼ pour sélectionner [PC], puis appuyez sur [MENU/SET].

- Si [MODE USB] (P35) est réglé à l'avance sur [PC] dans le menu [CONFIG], l'appareil photo sera automatiquement connecté à l'ordinateur sans afficher l'écran de sélection [MODE USB]. Puisqu'il n'est pas nécessaire de configurer cela chaque fois que vous connectez l'ordinateur, cela est pratique.
- Si l'appareil photo est connecté à l'ordinateur avec [MODE USB] réglé sur [PictBridge(PTP)], un message peut apparaître sur l'écran de l'ordinateur. Sélectionnez [Cancel] pour fermer l'écran, et déconnecter l'appareil photo de l'ordinateur. Puis réglez [MODE USB] sur [PC] de nouveau.

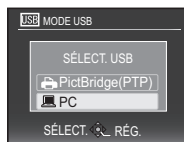

**3**

**Double-cliquez sur [Removable Disk] dans [My Computer].**

- En utilisant un Macintosh, le lecteur est affiché sur le bureau. ("LUMIX", "NO\_NAME" ou "Untitled" est affiché.)

**4**

**Double-cliquez sur le dossier [DCIM].**

**5**

**Par glisser-déposer, déplacez les photos à acquérir ou le dossier les contenant dans un autre dossier de l'ordinateur.**

**■ Déconnexion en toute sécurité du câble USB**

- Procédez avec le logiciel de désinstallation en utilisant "Safely Remove Hardware" dans la barre des tâches de l'ordinateur. Si l'icône n'est pas affichée, vérifiez que [ACCÈS] n'est pas affiché sur l'écran ACL de l'appareil photo numérique avant de retirer le composant.



**Note**

- Éteignez l'appareil avant de connecter ou de déconnecter l'adaptateur secteur (en option).
- Avant d'introduire ou de retirer une carte, éteignez l'appareil photo, et débranchez le câble USB. Autrement, les données peuvent être détruites.
- La connexion HDMI est désactivée et la connexion avec le câble de connexion USB aura la priorité si vous connectez le câble de connexion USB pendant que le mini-câble HDMI est connecté (P174).

## ■ Visualisation du contenu de la mémoire interne ou de la carte en utilisant l'ordinateur (composition des dossiers)

Les dossiers et images présent dans l'ordinateur ne peuvent pas être lus par l'appareil photo. Nous vous conseillons d'utiliser "PHOTOfunSTUDIO 4.0 HD Edition" présent sur le CD-ROM (fourni) pour écrire une image d'un ordinateur vers une carte.

- Mémoire interne
- Carte

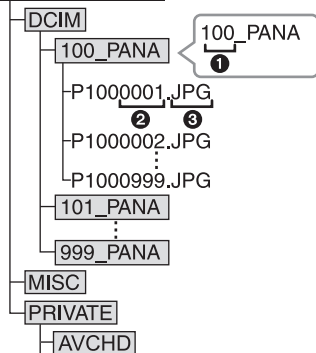

❶	Numéro de dossier
❷	Numéro de fichier
❸	JPG: Images
	MOV: [IMAGE ANIMÉE]
	RW2: Photos dans les fichiers RAW
	MISC: Impression DPOF
	Favoris
	AVCHD: Films [AVCHD Lite]

Un nouveau dossier est créé lorsque des photos sont prises dans les situations suivantes.

- Après que [RENUM.FICHER] (P34) dans le menu [CONFIG.] a été exécuté
- Lorsqu'une carte contenant un dossier portant le même numéro a été insérée (lorsque des photos ont été prises avec un appareil photo d'une autre marque)
- Lorsqu'il y a une photo portant le numéro de fichier 999 dans le dossier

## ■ Connexion en mode PTP (Windows® XP, Windows Vista® et Mac OS X uniquement)

Réglez [MODE USB] à [PictBridge(PTP)].

Les données peuvent maintenant uniquement être lues à partir de la carte dans l'ordinateur.

- S'il y a 1000 photos ou plus sur une carte, il pourrait être impossible de les importer en mode PTP.
- Un film en [AVCHD Lite] ne peut pas être visionné en mode PTP.

## Impression des photos

Si vous branchez l'appareil photo à une imprimante prenant en charge PictBridge, vous pouvez sélectionner les images à être imprimées et demander que l'impression soit démarrée sur l'écran ACL de l'appareil photo.

Préparatifs:

Mettez l'appareil photo et l'imprimante en marche.

Retirez la carte avant l'impression des photos présentes dans la mémoire interne.

Effectuez les réglages de la qualité d'impression et autres sur l'imprimante avant d'imprimer les photos.

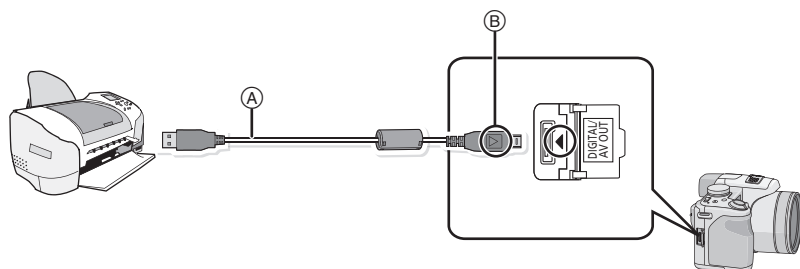

Ⓐ Câble de connexion USB (fourni)

- Vérifiez le sens et la forme de la borne et insérez-la ou retirez-la en tenant la prise tout droite. (Autrement les connecteurs pourraient se plier et être déformés ce qui peut causer des problèmes.)

Ⓑ Aligned les symboles, et insérez-le.

- Utilisez une batterie avec suffisamment d'énergie ou l'adaptateur secteur (en option). Si la charge résiduelle de la batterie devient trop basse pendant la connexion USB, l'alarme bip. Si cela survient pendant l'impression, arrêtez d'imprimer. Sinon déconnectez le câble de connexion USB.

### 1 Connectez l'appareil photo à une imprimante à l'aide du câble USB Ⓐ (fourni).

- Lorsque l'appareil photo est connecté à une imprimante, l'icône d'interdiction de déconnexion [🚫] apparaît. Ne débranchez pas le câble USB tant que [🚫] est affiché.

### 2 Appuyez sur ▲/▼ pour sélectionner [PictBridge(PTP)], puis appuyez sur [MENU/SET].

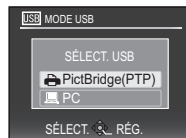



**Note**

- N'utilisez pas d'autres câbles de connexion USB que celui fourni. L'utilisation d'autres câbles de connexion USB que celui fourni peut causer des mauvais fonctionnements.
- Éteignez l'appareil avant de connecter ou de déconnecter l'adaptateur secteur (en option).
- Avant d'introduire ou de retirer une carte, éteignez l'appareil photo, et débranchez le câble USB.
- Vous ne pouvez pas commuter le support d'enregistrement entre la mémoire interne et la carte pendant que l'appareil photo est connecté à l'imprimante. Débranchez le câble USB, insérez (ou retirez) la carte, puis branchez à nouveau le câble USB à l'imprimante.
- La connexion HDMI est désactivée et la connexion avec le câble de connexion USB aura la priorité si vous connectez le câble de connexion USB pendant que le mini-câble HDMI est connecté (P174).
- Les films enregistrés en [AVCHD Lite] ne peuvent pas être imprimés.

## Pour sélectionner une seule photo et l'imprimer

### 1 Appuyez sur ◀▶ pour sélectionner l'image, puis appuyez sur [MENU/SET].

- Le message disparaît au bout d'environ 2 secondes.

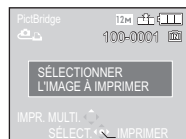

### 2 Appuyez sur ▲ pour sélectionner [DÉPART IMPRESS.] puis appuyez sur [MENU/SET].

- Référez-vous à la P187 pour connaître les éléments qui peuvent être réglés avant le démarrage de l'impression des photos.
- Appuyez sur [MENU/SET] pour annuler l'impression en cours.
- Déconnectez le câble de connexion USB après l'impression.

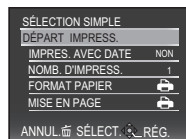

## Pour sélectionner plusieurs photos et les imprimer

**1** Appuyez sur **▲**.

**2** Appuyez sur **▲/▼** pour sélectionner une rubrique, puis appuyez sur **[MENU/SET]**.

- Si l'écran de contrôle de l'impression est apparût, sélectionnez **[OUI]**, et imprimez les photos.

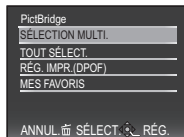

Rubrique	Description des réglages
<b>[SÉLECTION MULTI.]</b>	Plusieurs photos sont imprimées en une seule fois. • Appuyez sur <b>▲/▼/◀/▶</b> pour sélectionner les photos, puis lorsque <b>[DISPLAY]</b> est appuyé, <b>[ ]</b> apparaît sur les photos à être imprimées. (Lorsque <b>[DISPLAY]</b> est de nouveau appuyé, le réglage est annulé.) • Après la sélection des photos, appuyez sur <b>[MENU/SET]</b> .
<b>[TOUT SÉLECT.]</b>	Imprime toutes les photos sauvegardées.
<b>[RÉG. IMPR.(DPOF)]</b>	Imprime les images configurées dans <b>[RÉG. IMPR.]</b> . (P167)
<b>[MES FAVORIS]*</b>	Imprime les photos sélectionnées comme favoris. (P166)

\* Uniquement lorsque **[MES FAVORIS]** est sur **[OUI]** et lorsqu'il y a des images sélectionnées comme favoris. (P166)

**3** Appuyez sur **▲** pour sélectionner **[DÉPART IMPRESS.]** puis appuyez sur **[MENU/SET]**.

- Référez-vous à la **P187** pour connaître les éléments qui peuvent être réglés avant le démarrage de l'impression des photos.
- Appuyez sur **[MENU/SET]** pour annuler l'impression.
- Déconnectez le câble de connexion USB après l'impression.

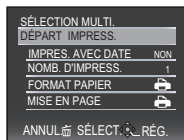

## Configuration de l'impression

Sélectionnez et réglez les rubriques à l'écran à l'étape 2 de la procédure "Pour sélectionner une seule photo et l'imprimer" et à l'étape 3 de la procédure "Pour sélectionner plusieurs photos et les imprimer".

- Lors de l'impression d'images dans un format ou avec une mise en page non prise en charge par l'appareil photo, réglez [FORMAT PAPIER] ou [MISE EN PAGE] à [OK], puis réglez le format ou la mise en page du papier sur l'imprimante. (Pour plus de détails, référez-vous au manuel d'utilisation de l'imprimante.)
- Lorsque [RÉG. IMPR.(DPOF)] a été sélectionné, les rubriques [IMPRES.AVEC DATE] et [NOMB. D'IMPRESS.] ne sont pas affichées.

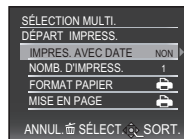

### [IMPRES.AVEC DATE]

Rubrique	Description des réglages
[NON]	La date n'est pas imprimée.
[OUI]	La date est imprimée.

- Si l'imprimante ne prend pas en charge l'impression de la date, il ne sera pas possible de l'imprimer sur la photo.
- Puisque la configuration de l'imprimante prime sur les réglages de l'impression de la date, vérifiez que les réglages de l'impression de la date sont corrects.
- Pour imprimer des images ayant un texte estampillé, veuillez vous souvenir de mettre l'impression de la date sur [NON] sinon celle-ci sera imprimée sur le texte.



#### Note

#### En demandant à un laboratoire photo d'imprimer les photos

- En estampillant la date en utilisant [TIMBRE CAR.] (P160) ou en réglant l'impression au moment du réglage de [RÉG. IMPR.] (P167) avant d'aller au laboratoire photo, les dates peuvent être imprimées par celui-ci.

### [NOMB. D'IMPRESS.]





Vous pouvez régler le nombre d'impressions jusqu'à 999.

**[FORMAT PAPIER]**

Rubrique	Description des réglages
	Les paramètres de l'imprimante ont la priorité.
<b>[L/3.5"×5"]</b>	89 mm×127 mm
<b>[2L/5"×7"]</b>	127 mm×178 mm
<b>[POSTCARD]</b>	100 mm×148 mm
<b>[16:9]</b>	101,6 mm×180,6 mm
<b>[A4]</b>	210 mm×297 mm
<b>[A3]</b>	297 mm×420 mm
<b>[10×15cm]</b>	100 mm×150 mm
<b>[4"×6"]</b>	101,6 mm×152,4 mm
<b>[8"×10"]</b>	203,2 mm×254 mm
<b>[LETTER]</b>	216 mm×279,4 mm
<b>[CARD SIZE]</b>	54 mm×85,6 mm

• Les tailles de papier qui ne sont pas prises en charge par l'imprimante ne seront pas affichées.

## [MISE EN PAGE] (Mises en page pour impression pouvant être sélectionnées avec cet appareil)

Rubrique	Description des réglages
	Les paramètres de l'imprimante ont la priorité.
	1 photo sans cadre sur 1 page
	1 photo avec cadre sur 1 page
	2 photos sur 1 page
	4 photos sur 1 page

• La rubrique ne peut pas être sélectionnée si l'imprimante ne prend pas en charge la mise en page.

### ■ Mise en page de l'impression

#### Lors de l'impression répétée d'une photo sur une même page

Par exemple, si vous désirez imprimer la même photo 4 fois sur une même page, réglez [MISE EN PAGE] sur , puis réglez [NOMB. D'IMPRESS.] sur 4 pour la photo que vous désirez imprimer.

#### Pour imprimer des photos différentes sur 1 page

Par exemple, si vous désirez imprimer 4 photos différentes sur 1 même page, réglez [MISE EN PAGE] sur , puis réglez [NOMB. D'IMPRESS.] sur 1 pour chacune des 4 photos.

#### Note

- Lorsque l'indicateur  devient orange durant l'impression, l'appareil photo reçoit un message d'erreur venant de l'imprimante. À la fin de l'impression, assurez-vous qu'il n'y a aucun mauvais fonctionnement.
- Si le nombre d'impressions est élevé, les photos peuvent être imprimées en plusieurs fois. Dans ce cas, le nombre d'impressions restantes indiqué peut être différent du nombre configuré.
- Lorsque les photos des fichiers RAW doivent être imprimées, les images JPEG enregistrées simultanément par l'appareil photo seront imprimées. Si l'image JPEG n'existe pas, les photos du fichier RAW ne peuvent pas être imprimées.

## Utilisation du convertisseur d'objectif (en option)

Avec l'optionnel convertisseur d'objectif, vous pouvez même prendre des photos plus éloignées et prendre en gros-plan des photos de petits sujets. Référez-vous à la P148 pour avoir des détails.

Préparation: Retirez le capuchon d'objectif, le parasoleil, et l'adaptateur du parasoleil.

### 1 Attachez l'adaptateur d'objectif.

- Tournez l'adaptateur d'objectif lentement et avec précaution.

### 2 Attachez le convertisseur d'objectif télé.

- (A) Adaptateur d'objectif (DMW-LA3; en option)
- (B) Convertisseur télé (DMW-LT55; en option)
- L'objectif Gros-plan (DMW-LC55; option) peut être attaché de la même manière.

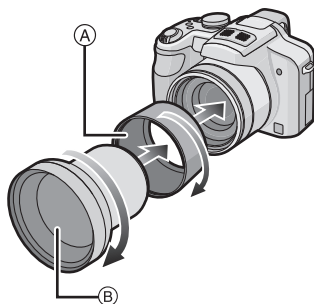

		Agrandissement du zoom lorsqu'un objectif est en place (Max. nombre de pixels)	Portée enregistrable en utilisant un convertisseur d'objectif	
			Grand-angle	Téléobjectif
Convertisseur télé		9×-18×*	5,5 m à ∞	
Objectif gros-plan	Normal	3×-18×	22 cm à 50 cm	40 cm à 50 cm
	Macro		22 cm à 50 cm	40 cm à 50 cm
	Télé-macro		—	33 cm à 50 cm

\* L'agrandissement réel lorsque le zoom est utilisé sera de 1,7 fois l'affichage.

**3**

**Sélectionnez [CONVERSION] dans le menu [ENR.]. (P27)**

- Référez-vous à la P148 pour le [CONVERSION].

**4**

**Appuyez sur ▲/▼ pour sélectionner [0.0], puis appuyez sur [MENU/SET] pour valider.**

- Réglez de la même manière pour sélectionner [0.0] aussi.
- Réglez toujours sur [NON] lorsque le convertisseur d'objectif est retiré.

**Note**

**Un adaptateur d'objectif (DMW-LA3; en option) est nécessaire pour utiliser le convertisseur d'objectif.**

- Le protecteur MC (DMW-LMC46; en option) et le filtre ND (DMW-LND46; en option) ne peuvent pas être utilisés avec le convertisseur d'objectif. Retirez-les avant d'attacher le convertisseur d'objectif.
- Vous ne pouvez pas fixer de convertisseur d'objectif sur l'adaptateur du parasoleil (fourni).
- S'il y a de la saleté (eau, huile, et traces de doigt, etc.) sur la surface de l'objectif, l'image peut en être affectée. Essayez légèrement la surface de l'objectif avec un chiffon sec et doux avant et après les prises de vues.
- En utilisant le convertisseur d'objectif télé:
  - Nous vous conseillons l'utilisation d'un trépied.
  - La fonction de stabilisateur peut ne pas fonctionner correctement.
  - L'indicateur de mise au point peut s'allumer à cause des secousses même si le sujet est mis au point.
  - La durée requise pour la mise au point peut devenir plus longue que d'habitude.

## Utilisation du Protecteur/Filtre

Le filtre protecteur (DMW-LMC46; en option) est un filtre transparent qui n'affecte ni les couleurs ni la quantité de lumière, donc il peut être toujours utilisé pour protéger l'objectif de l'appareil photo.

Le filtre ND (DMW-LND46; en option) réduit la quantité de lumière d'environ  $1/8^e$  (égal à un réglage de la valeur de l'ouverture de 3 incréments) sans affecter la balance des couleurs.

Le filtre PL (DMW-LPL46; en option) supprimera le reflet de la lumière provenant d'une surface métallique ou non sphérique (surfaces planes non métalliques, vapeur d'eau ou particules invisibles de l'air), rendant possible des prises de vue avec un contraste augmenté.

**1** Allumez l'appareil photo, et faites glisser le sélecteur [ENR.]/[LECT.] sur [O].

**2** Étendez le zoom en tournant le levier du zoom vers Télé.

- Fermez le flash.

**3** Attachez le filtre avec l'objectif étendu.

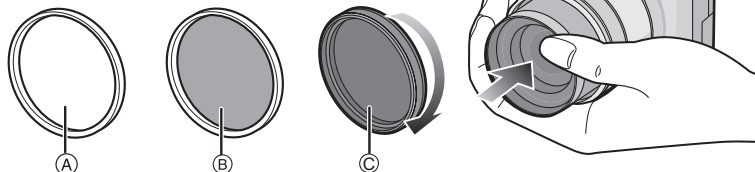

- Tenez la bague au bout du barillet d'objectif avec votre mains pour qu'il ne tourne pas puis tournez doucement et fermement.

- (A) Protecteur MC
- (B) Filtre ND
- (C) Filtre PL

### Note

- N'attachez pas plusieurs filtres en même temps.
- Si le filtre est trop serré, vous pouvez être incapable de le retirer. Ne le serrez pas trop fort.
- Si le filtre tombe, il peut se casser. Faites attention de ne pas le faire tomber en le fixant à l'appareil photo.
- Faites attention de ne pas laisser d'empreintes de doigt, de saleté, etc., sur le filtre en l'installant, car la mise au point pourrait s'effectuer sur l'objectif, et ainsi le sujet serait flou.
- Référez-vous aux instructions qui accompagnent chaque filtre.



## Affichage à l'écran

### ■ À l'enregistrement

#### Enregistrement en mode programme EA [P] (Configuration initiale)

- 1 Mode d'enregistrement
- 2 Mode flash (P64)
- 3 Zone de mise au point automatique (P49)
- 4 Mise au point (P49)
- 5 Taille des images (P129)
- 6 Qualité (P130)
- 7 Indicateur de l'état de la batterie (P17)
- 8 Nombre d'images enregistrables (P215)
- 9 Mémoire interne (P22)
- 10 : Carte (P22) (affiché uniquement pendant l'enregistrement)
- 11 État de l'enregistrement
- 12 Manette (P29, 51, 75, 80, 81, 83, 115)
- 13 Sensibilité ISO (P132)
- 14 Vitesse d'obturation (P49)
- 15 Valeur de l'ouverture (P49)
- 16 Compensation de l'exposition (P75)
- 17 MPA rapide (P140)
- 18 Mode photométrique (P142)
- 19 Stabilisateur optique de l'image (P145)
- 20 : Indicateur d'instabilité (P50)
- 21 MODE ENREG. (P112)/Qualité d'enregistrement (P112)

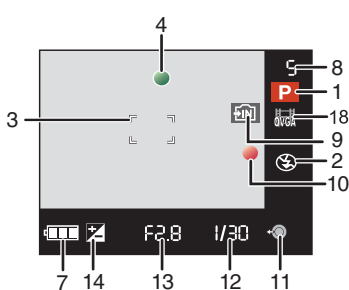
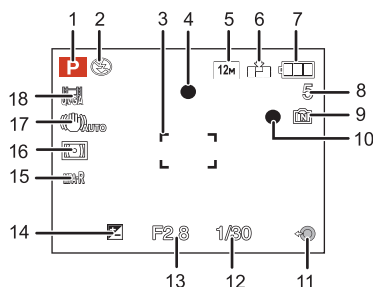

## ■ Enregistrement (après configuration)

### 19 Enregistrement MPA macro (P71)

TÉLÉ : Télé-macro (P71)

☞ : enregistrement Zoom macro (P72)

☞ : Suivi MPA (P138)

MPM: MPM (P83)

### 20 Équilibre des blancs (P133)

### 21 Sensibilité ISO (P132)

Niveau de sensibilité ISO maximum (P132)

### 22 Effet couleur (P144)

### 23 Configurations personnalisées (P88)

### 24 Durée d'enregistrement disponible (P215): R8m30s

### 25 Plage de mise au point (P83)

### 26 Aire de mise au point ponctuelle (P136)

☞ : Cible mesure spot (P142)

### 27 Nom\*1 (P98)

### 28 Histogramme (P63)

### 29 Date de voyage (P124)

### 30 ISO intelligent (P131)

Fonctionnement de l'MPA dynamique (P45, 138)

### 31 Configuration date et heure actuelles/☞ : Lieu de destination du voyage\*2 (P127)

EW [ ] T 1 X : Zoom

Zoom optique étendu (P52)/Zoom numérique (P52, 143)

### 32 Vitesse d'obturation minimale (P143)

### 33 Mode retardateur (P73)

### 34 Âge\*1 (P98)

Lieu\*2 (P124)

### 35 Décalage de programme (P51)

### 36 Compensation de l'exposition (P75)

### 37 Accentuation ACL (P31)

☞ : Accentuation ACL auto (P31)

### 38 Exposition intelligente (P142)

### 39 Rafale (P78)/☞ : Bracketing auto (P76)/☞ : Bracketing couleur (P77)

### 40 MPA continue (P140)/MPA\* : Lampe d'assistance pour la mise au point automatique (P146)

### 41 Verrouillage de la mise au point automatique/Exposition automatique (P141)

### 42 Nombre de jours passés depuis la date de voyage (P124)

\*1 Ceci est affiché pendant environ 5 secondes si cet appareil est allumé en [BÉBÉ1]/[BÉBÉ2] ou [ANIMAL DOMES.] dans le mode scène.

\*2 La date et l'heure s'affichent pendant environ 5 secondes après la mise en marche de l'appareil, en réglant l'heure et après être passé du mode visualisation au mode enregistrement.

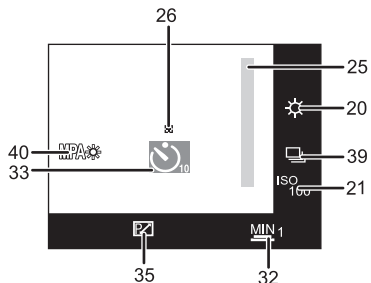
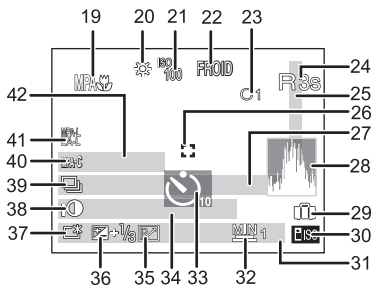

## ■ À la visualisation

- 1 Mode lecture (P55)
- 2 Image protégée (P169)
- 3 Favoris (P166)
- 4 Incrustation avec indicateur de texte (P160)
- 5 Taille des images (P129)
- 6 Qualité (P130)
- 7 Indicateur de l'état de la batterie (P17)
- 8 Numéro Dossier/Fichier (P183)
- 9 Mémoire interne (P22)
- 10 Temps de lecture passé (P156): 8m30s
- 11 Numéro de l'image/Images totales
- 12 Temps d'enregistrement d'image animée (P156): 8m30s
- 13 Histogramme (P63)
- 14 Compensation de l'exposition (P75)
- 15 Données d'enregistrement (P60)
- 16 Réglages des favoris (P166)
- 17 Configuration date et heure enregistrées/Destination du lieu de voyage (P127)/  
Nom\* (P98)/Lieu (P124)/Titre (P158)
- 18 Âge (P98)
- 19 Nombre de jours passés depuis la date de voyage (P124)
- 20 Accentuation ACL (P31)
- 21 Nombre d'impressions (P167)
- 22 Visualisation film (P156)/Qualité d'enregistrement (P112)
- 23 Icône d'avertissement de déconnexion du câble (P184)

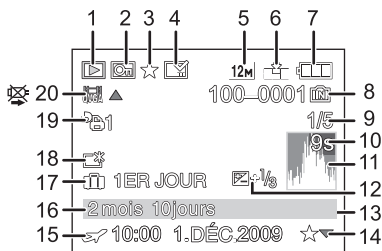

\* Le nom enregistré avec [REC. VISAGE] ne s'affiche pas avec une image ayant un nom réglé dans [BÉBÉ1]/[BÉBÉ2] et [ANIMAL DOMES.] du Mode Scène, [LIEU] dans date de voyage, ou des caractères paramétrés avec [ÉDIT. TITRE].

## Précautions à prendre

### Utilisation optimale de l'appareil

**Prenez soin de ne pas faire tomber l'appareil et de ne pas le soumettre à de fortes pressions.**

- Veillez à ne pas faire tomber ou heurter l'étui dans lequel se trouve l'appareil photo. Le choc pourrait endommager l'appareil photo, l'objectif ou l'écran ACL.
- Évitez l'utilisation de sac en papier; l'appareil photo pourrait chuter et être endommagé si le sac se déchire.
- Nous recommandons l'achat d'un sac ou d'un étui de transport robuste chez votre détaillant afin de protéger votre appareil photo contre tout choc.

**Évitez d'approcher l'appareil photo de tout équipement magnétisé (four à micro-ondes, téléviseur, équipement de jeux vidéo, etc.).**

- Si vous utilisez l'appareil photo à proximité d'un téléviseur, les radiations électromagnétiques pourraient nuire au son et à l'image.
- N'utilisez pas l'appareil photo à proximité d'un téléphone cellulaire; cela pourrait entraîner un bruit nuisible à l'image et au son.
- Le puissant champ magnétique de haut-parleurs ou de moteurs peut endommager les données enregistrées sur support magnétique et distordre les images.
- Les ondes électromagnétiques émises par un microprocesseur peuvent nuire à l'appareil photo numérique et perturber l'image et le son.
- Dans le cas où le fonctionnement de l'appareil serait dérangé par un champ magnétique, coupez le contact, retirez la batterie ou débranchez l'adaptateur secteur (en option) pour ensuite remettre la batterie en place ou rebrancher l'adaptateur. Remettez l'appareil en marche.

**N'utilisez pas l'appareil photo à proximité d'un émetteur radio ou de lignes à haute tension.**

- L'utilisation de l'appareil photo à proximité d'un émetteur radio ou de lignes à haute tension pourrait nuire à l'image ou au son.

**Utilisez toujours les cordons et câbles fournis. Si vous utilisez des accessoires en option, utilisez les cordons et les câbles fournis avec ceux-ci.**

**Ne tirez pas sur les câbles et les cordons.**

**Ne répandez pas d'insecticides ou de substances chimiques volatiles sur l'appareil.**

- De telles substances répandues sur l'appareil pourraient déformer le boîtier ou endommager le fini.
- Évitez tout contact prolongé de l'appareil avec des matières plastiques ou du caoutchouc.

## Nettoyage

**Avant de nettoyer l'appareil photo, retirez la batterie ou débranchez la prise électrique. Puis essuyez l'appareil photo avec un chiffon doux et sec.**

- Lorsque l'appareil photo est très sale, il peut être nettoyé en enlevant la saleté avec un chiffon humide essoré, puis avec un chiffon sec.
- N'utilisez pas de solvants comme le benzène, diluant, alcool, détergent de cuisine, etc., pour nettoyer l'appareil, car cela peut abîmer le boîtier externe ou écailler le revêtement.
- En utilisant une lingette chimique, assurez-vous de suivre les instructions qui l'accompagnent.

## A propos de l'écran ACL/Viseur

- N'appliquez pas de pression trop forte sur l'écran; cela pourrait entraîner des distorsions chromatiques ou un mauvais fonctionnement.
- Si l'appareil photo est froid lorsque vous l'allumez, l'image affichée sur l'écran ACL/Viseur sera, au début, légèrement plus sombre que d'ordinaire. Toutefois, à mesure que l'appareil se réchauffe, l'image redevient normale.

Une technologie de très grande précision est utilisée pour la production de l'écran ACL/Viseur. Cependant il peut y avoir des points lumineux ou sombres (rouge, bleu ou vert) à l'écran. Il ne s'agit pas d'un mauvais fonctionnement. Il en résulte que le taux de pixels efficaces atteint 99,99 % avec seulement 0,01 % de pixels inactifs ou toujours éclairés. Les points ne seront pas enregistrés sur les photos de la mémoire interne ou d'une carte.

## Précautions à prendre avec l'objectif

- N'appuyez pas avec force sur l'objectif.
- Évitez de laisser l'objectif de l'appareil photo orienté vers le soleil car cela pourrait entraîner des problèmes de fonctionnement. Soyez également attentif si l'appareil est laissé à l'extérieur ou sur le bord d'une fenêtre.
- Lorsqu'il y a de la saleté (eau, huile, et traces de doigts, etc.) sur la surface de l'objectif, l'image peut en être affectée. Essayez légèrement la surface de l'objectif avec un chiffon sec et doux avant et après les prises de vues.

## Batterie

**La batterie est une batterie de type lithium-ion rechargeable. Sa capacité à générer du courant provient d'une réaction chimique qui a lieu à l'intérieur. Cette réaction est sensible à la température ambiante et à l'humidité. Si la température est trop élevée ou trop basse, la durée de fonctionnement de la batterie sera plus courte.**

**Retirez toujours la batterie après l'usage.**

**Si vous faites accidentellement tomber la batterie, vérifiez si le corps de la batterie et les bornes ne soient pas abîmés.**

- La mise en place de batterie abîmée peut endommager l'appareil photo.

**Emmenez des batteries de réserve chargées en voyage.**

- Sachez que la durée de fonctionnement de la batterie diminue sous de basses températures comme celles des pistes de ski.
- Lorsque vous voyagez, n'oubliez pas d'emporter le chargeur de la batterie (fourni) afin que vous puissiez recharger la batterie dans le pays où vous voyagez.

**Mise au rebut de batteries inutilisables.**

- Les batteries ont une durée de vie limitée.
- Ne jetez pas les batteries dans le feu car cela pourrait provoquer une explosion.

**Ne mettez pas les bornes de la batterie en contact avec des objets métalliques (comme des colliers, épingles, etc.).**

- Ceci peut causer des courts-circuits ou générer de la chaleur et vous pouvez être sévèrement brûlé si vous touchez une batterie.

## Chargeur

- Si vous utilisez le chargeur de la batterie près d'une radio, la réception de la radio peut être dérangée.
- Gardez le chargeur à 1 m ou plus des radios.
- Le chargeur peut générer des bourdonnements lorsqu'il est en cours d'utilisation. Il ne s'agit pas d'un mauvais fonctionnement.
- Après utilisation, assurez-vous de débrancher le câble d'alimentation de la prise électrique. (Une très faible quantité de courant est consommée, s'il est laissé branché.)
- Conservez les bornes du chargeur et de la batterie propres.

## Carte

**Évitez d'exposer la carte à une température élevée ou aux rayons directs du soleil ou encore de la laisser dans un endroit où peuvent être facilement générées des ondes électromagnétiques ou de l'électricité statique.**

**Évitez de plier ou de laisser tomber la carte.**

- Cela pourrait l'endommager de même qu'effacer les données qui y sont enregistrées.
- Rangez la carte dans son boîtier ou dans le sac de rangement après usage et lorsque vous l'entreposez ou la transportez.
- Ne touchez pas les bornes de la carte avec les doigts. Protégez la carte de la saleté, de la poussière et de l'eau.

**Informations sur le passage à un tiers ou sur l'élimination de la carte mémoire.**

- Le "Formatage" ou la "Suppression" en utilisant l'appareil photo ou un ordinateur modifiera uniquement les informations de gestion du fichier, et cela n'effacera pas complètement les données présentes sur la carte mémoire.

Il est recommandé de détruire physiquement la carte mémoire ou d'utiliser un logiciel de suppression de données disponible dans le commerce pour effacer complètement les données de la carte mémoire avant de donner l'appareil à une autre personne ou la déposer.

La gestion des données présentes sur la carte mémoire est sous la responsabilité de l'utilisateur.

## A propos des informations personnelles

Si un nom ou une date anniversaire est réglé pour [BÉBÉ1]/[BÉBÉ2]/fonction de la reconnaissance visage, cette information personnelle est laissée dans l'appareil photo et incluse dans l'image enregistrée.

### Clause de non-responsabilité

- L'information incluant des informations personnelles peut être altérée ou disparaître à cause d'une opération erronée, de l'électricité statique, d'un incident, d'un mauvais fonctionnement, d'une réparation, ou d'autres manipulations.

Veillez noter à l'avance que Panasonic n'est en aucun cas lié aux dommages directs et indirects provenant de l'altération ou de la disparition des données ou des informations personnelles.

**Lors d'une demande de réparation, d'un don à une autre personne ou de la dépose**

- Réinitialisez la configuration pour protéger les données personnelles. (P35)
- Si des images sont sauvegardées dans la mémoire interne, copiez-les sur la carte mémoire (P171) avant le formatage de la mémoire interne (P37) si nécessaire.
- Retirez la carte mémoire de l'appareil photo lors d'une demande de réparation.
- La mémoire interne et la configuration peuvent revenir à la configuration par défaut si l'appareil photo est réparé.
- Veuillez contacter le vendeur auprès duquel vous avez acheté l'appareil photo ou le service après vente le plus proche si les opérations ci-dessus ne sont pas possibles à cause d'un mauvais fonctionnement.

**Pour faire don à un tiers, ou pour mettre au rebut la carte mémoire, veuillez vous référer au chapitre "Informations sur le passage à un tiers ou sur l'élimination de la carte mémoire." ci-dessus.**

### **Si vous prévoyez ne pas utiliser l'appareil pendant un certain temps**

- Rangez la batterie dans un endroit frais et sec, où la température est relativement stable: [Température recommandée: 15 °C à 25 °C, Humidité recommandée: 40% à 60%]
- Retirez la carte mémoire et la batterie de l'appareil.
- Si la batterie est laissée dans l'appareil photo elle se déchargera même si l'appareil est éteint. Si la batterie continue à être laissée dans l'appareil photo, elle se déchargera excessivement et peut devenir inutilisable même si elle est chargée.
- Lors du rangement de la batterie pour une longue période, nous recommandons de la charger une fois par an. Retirez la batterie de l'appareil photo et rangez-la à nouveau après qu'elle ait été complètement déchargée.
- Si l'appareil est rangé dans un garde-robe ou une commode, il est recommandé de le ranger accompagné du gel dessiccatif.

### **A propos de données de l'image**

- Les données enregistrées peuvent être endommagées ou perdues si l'appareil photo tombe en panne à cause d'une mauvaise manipulation. Panasonic ne sera pas tenu pour responsable des dommages causés par la perte des données enregistrées.

### **À propos des trépieds ou des pieds**

- Lorsque vous utilisez un trépied, assurez-vous qu'il est stable lorsque cet appareil est fixé dessus.
- Vous pouvez être incapable de retirer la carte ou la batterie lorsqu'un trépied ou un pied est utilisé.
- Assurez-vous que la vis du trépied ou du pied ne se trouve pas dans l'angle pendant l'installation ou le retrait de l'appareil photo. Vous pouvez endommager la vis de l'appareil photo si vous forcez trop en la tournant. Le boîtier de l'appareil photo et la plaque peuvent également être endommagés si l'appareil est fixé de façon trop serrée au trépied ou au pied.
- Lisez le mode d'emploi du trépied ou du pied avec attention.



## Affichage des messages

Des messages de confirmation ou d'erreur seront affichés à l'écran dans certains cas. La majorité des messages sont décrits ci-dessous comme exemple.

### [CETTE CARTE MÉMOIRE EST VERROUILLÉE]

- Les languettes de protection contre l'écriture de la carte mémoire SD et la carte mémoire SDHC sont déplacées vers [LOCK]. Déplacez les languettes vers l'arrière pour les déverrouiller. (P23)

### [AUCUNE IMAGE VALABLE À LIRE]

- Visualisez après une prise de vue ou après avoir inséré une carte contenant une image.

### [CETTE IMAGE EST PROTÉGÉE]

- Effacez l'image après avoir annulé le réglage de protection. (P169)

### [CETTE IMAGE NE PEUT PAS ÊTRE EFFACÉE]/[CERTAINES IMAGES NE PEUVENT PAS ÊTRE EFFACÉES]

- Les photos non conformes à la norme DCF ne peuvent pas être supprimées.
  - Si vous souhaitez effacer ces images, formatez la carte après avoir sauvegardé les données désirées sur un ordinateur, etc. (P37)

### [AUCUNE NOUVELLE SELECTION POSSIBLE]

- Le nombre d'images, qui peut être sélectionné en une seule fois lorsque [MULTI] a été réglé pour [EFFACEM. MULTIPLE] (P59), [MES FAVORIS] (P166), [ÉDIT. TITRE] (P158), [TIMBRE CAR.] (P160) ou [REDIMEN.] (P162) a été dépassé.
  - Diminuez le nombre de photos sélectionnées, puis répétez l'opération.
- Plus de 999 favoris ont été sélectionnés.

### [NE PEUT PAS ÊTRE RÉGLÉ SUR CETTE IMAGE]

- [ÉDIT. TITRE], [TIMBRE CAR.] ou [RÉG. IMPR.] ne peut pas être sélectionné pour des photos non compatibles avec la norme DCF.

**[PAS ASSEZ D'ESPACE SUR MÉMOIRE INTERNE]/[MÉMOIRE INSUFFISANTE DANS LA CARTE]**

- Il n'y a plus d'espace libre sur la mémoire interne ou la carte.
  - Lorsque vous copiez des images de la mémoire interne vers la carte (copie groupée), les images sont copiées jusqu'à ce que la carte soit pleine.

**[CERTAINES IMAGES NE PEUVENT PAS ÊTRE COPIÉES]/[LA COPIE NE PEUT PAS ÊTRE ACHEVÉE]**

- Les images suivantes ne peuvent pas être copiées.
  - Si une image ayant le même nom que l'image qui doit être copiée existe déjà dans la destination de la copie. (Uniquement en copiant à partir d'une carte vers la mémoire interne.)
  - Les fichiers ne sont pas conformes à la norme DCF.
- De plus, les images enregistrées ou éditées avec un autre appareil peuvent ne pas être copiées.

**[ERREUR MÉMOIRE INTERNE FORMATER MÉM. INT. ?]**

- Ce message est affiché lorsque vous formatez la mémoire interne sur un ordinateur.
  - Formatez de nouveau la mémoire interne sur l'appareil photo. (P37) Les données de la mémoire interne seront supprimées.

**[ERREUR CARTE MÉMOIRE FORMATER CETTE CARTE?]**

- Le format de cette carte n'est pas pris en charge par l'appareil photo.
  - Formatez la carte de nouveau avec l'appareil photo après avoir sauvegardé les données nécessaires sur un ordinateur, etc. (P37)

**[ÉTEIGNEZ PUIS RALLUMEZ L'APPAREIL PHOTO]**

- Ce message apparaît lorsque l'objectif ne fonctionnera pas correctement à cause de la force appliquée par la main, ou si le parasoleil n'est pas bien attaché.
  - Mettez l'appareil hors marche, puis en marche. Si le message persiste, contactez votre revendeur ou le service après-vente le plus proche.

**[ERREUR DE PARAMÈTRE DE LA CARTE MÉMOIRE]**

- Utilisez une carte prise en charge par cet appareil. (P23)
- Vous pouvez utiliser une carte mémoire SDHC uniquement si vous utilisez des cartes mémoire de 4 Go ou plus.



**[ERREUR CARTE MÉMOIRE VEUILLEZ VÉRIFIER LA CARTE]**

- Une erreur est survenue en accédant à la carte.
  - Réinsérez la carte.
  - Introduisez une carte différente.

### [ERREUR LECTURE/ERREUR ÉCRITURE VEUILLEZ VÉRIFIER LA CARTE]

- La lecture ou l'écriture des données a échoué.
  - Retirez la carte après avoir mis l'alimentation sur [NON]. Réintroduisez la carte, rallumez, et essayez de nouveau de lire ou d'écrire des données.
- La carte peut être cassée.
  - Introduisez une carte différente.

### [LE FILM ENREGISTRÉ A ÉTÉ EFFACÉ À CAUSE DE LA LIMITATION DE LA VITESSE D'ÉCRITURE DE LA CARTE]

- Nous vous conseillons d'utiliser une carte SD Speed Class\* avec "Class 6" ou supérieur pour enregistrer des films.
- \* SD speed class est une norme de vitesse d'écriture en continu.
- Lorsque vous placez la qualité de l'image sur [  ], [  ] ou [  ], nous recommandons l'utilisation d'une carte haute vitesse avec "10MB/s" ou plus affiché sur le paquet.
- S'il s'arrête même après avoir utilisé une carte "10MB/s" ou supérieure, la vitesse d'écriture des données a été détériorée il est donc recommandé d'effectuer une sauvegarde et de formater (P37).
- Selon le type de la carte mémoire SD ou de la carte mémoire SDHC, l'enregistrement d'image animée peut s'arrêter en plein milieu.

### [ENREG. DE FILM IMPOSSIBLE, CAR CARTE NON FORMATÉE SUR CET APPAREIL.]

- La vitesse d'écriture est plus lente si la carte a été formatée à l'aide d'un ordinateur ou d'un autre appareil. En conséquence, l'enregistrement d'un film peut s'arrêter à mi-course. Si cela arrive, effectuez une sauvegarde des données et formatez (P37) la carte à l'aide de cet appareil.

### [UN DOSSIER NE PEUT PAS ÊTRE CRÉÉ]

- Plus aucun dossier ne peut être créé car il n'y a plus de numéro de dossier qui peut être utilisé. (P183)
  - Formatez la carte après avoir sauvegardé les données nécessaires sur un ordinateur etc. (P37) Si vous exécutez [RENUM.FICHER] dans le menu [CONFIG.] après le formatage, le numéro de dossier est remis à 100. (P34)

### [L'IMAGE EST AFFICHÉE AU FORMAT 16:9]/[L'IMAGE EST AFFICHÉE AU FORMAT 4:3]

- Le câble AV est connecté à l'appareil photo.
  - Appuyez sur [MENU/SET] si vous désirez supprimer ce message.
  - Sélectionnez [FORMAT TV] dans le menu [CONFIG.] si vous désirez changer le format du téléviseur. (P36)
- Ce message apparaît également lorsque le câble USB est uniquement connecté à l'appareil photo. Dans ce cas, connectez l'autre coté du câble USB à l'ordinateur ou à l'imprimante. (P180, 184)

### [IMPRIMANTE OCCUPÉE]/[VÉRIFIER L'IMPRIMANTE]

- L'imprimante ne peut pas imprimer.
  - Vérifiez l'imprimante.

### [LA BATTERIE EST ÉPUISÉE]

- La charge de la batterie est faible.
  - Chargez la batterie.

## En cas de problème

D'abord, essayez les procédures suivantes (P204 à 214).

Si le problème n'est pas résolu, **il peut être amélioré en sélectionnant [RESTAURER] (P35) dans le menu [CONFIG.] pour prendre des photos.**

### Batterie et source d'énergie

#### L'appareil photo ne peut pas être utilisé même s'il est allumé.

- La batterie n'est pas correctement mise en place. (P20)
- La batterie est déchargée.
- Chargez la batterie.

#### L'écran à cristaux liquides s'éteint alors que l'appareil photo est allumé.

- Est-ce que l'affichage est réglé sur Viseur ?  
→ Appuyez sur [EVF/LCD] pour commuter vers l'écran ACL.
- Est-ce que [DESACT.AUTO] (P33) dans le mode [ÉCONOMIE] est activé ?  
→ Appuyez à mi-course sur le déclencheur pour annuler ces modes.
- La batterie est déchargée.
- Chargez la batterie.

#### L'appareil photo s'éteint immédiatement après qu'il ait été allumé.

- La batterie est déchargée.
- Chargez la batterie.
- Si vous laissez l'appareil photo allumé, la batterie se déchargera.  
→ Éteignez souvent l'appareil photo en utilisant le mode [ÉCONOMIE] etc. (P33)

#### L'appareil s'éteint automatiquement.

- Si vous connectez à un téléviseur compatible avec VIERA Link avec un mini-câble HDMI (option) et que vous éteignez le téléviseur avec la télécommande du téléviseur, cet appareil s'éteint également.  
→ Si vous n'utilisez pas VIERA Link, paramétrez [VIERA Link] sur [NON]. (P37)

#### Le témoin [CHARGE] clignote.

- Est-ce que la température de la batterie est trop élevée ou trop basse? Si oui, cela prendra un temps plus long que d'habitude de charger la batterie ou la charge sera incomplète.
- Est-ce que les bornes du chargeur ou de la batterie sont propres ?  
→ Essuyez la saleté en utilisant un chiffon sec.

## Enregistrement

### Impossible d'enregistrer l'image.

- Est-ce que le sélecteur [ENR.]/[LECT.] est sur le réglage [📷]? (P26)
- La molette de sélection est-elle bien positionnée?
- Reste-t-il de l'espace sur la mémoire interne ou sur la carte?
  - Supprimez les photos qui ne sont pas nécessaires pour augmenter l'espace mémoire disponible. (P58)

### L'image enregistrée est blanchâtre.

- Le photo peut être blanchâtre s'il y a de la saleté comme des empreintes de doigt sur l'objectif.
  - Si l'objectif est sale, éteignez l'appareil photo, rétractez le barillet d'objectif (P10) et essuyez doucement la surface de l'objectif avec un chiffon doux et sec.

### La zone tout autour de l'endroit où la photo est prise devient sombre.

- Est-ce que la photo a été prise avec le flash à une courte portée alors que le zoom était près de [W] (1×)?
  - Faites un léger zoom avant, et prenez la photo. (P52)
  - Est-ce une photo prise en mode scène [PIN HOLE]?

### L'image enregistrée est trop claire ou trop sombre.

- Vérifiez que la compensation de l'exposition est correcte. (P75)
- Le réglage de [VIT. OBTU. MINI.] sur une vitesse plus rapide peut rendre l'image plus sombre.
  - Réglez la [VIT. OBTU. MINI.] (P143) sur une vitesse plus lente.

### 2 ou 3 photos prises en une seule fois.

- Réglez bracketing auto (P76), bracketing couleur (P77), [RAFALE RAPIDE], [RAFALE FLASH] dans le mode scène (P100, 101) ou le mode rafale (P78) sur [NON].
- Est-ce que le retardateur (P73) est réglé sur [10 S/3 PHOTOS]?

### Le sujet n'est pas correctement mis au point.

- La plage de mise au point change selon le mode d'enregistrement.
  - Réglez le mode approprié pour la distance du sujet.
- Le sujet se trouve au-delà de la plage de mise au point de l'appareil photo. (P48)
- L'appareil photo est secoué (instabilité) ou le sujet bouge légèrement. (P50)

**L'image enregistrée est trouble.  
Le stabilisateur d'image optique n'est pas efficace.**

- La vitesse d'obturation ralentit lorsque les photos sont prises dans des endroits sombres donc tenez fermement l'appareil photo dans vos mains pour prendre des photos. (P42)
- Pour prendre des photos en utilisant la vitesse d'obturation lente, utilisez le trépied. (P73)

**Il n'est pas possible de prendre des photos en utilisant la plage auto/plage couleur.**

- Est-ce que le nombre de photos enregistrables est 2 ou moins?

**L'image enregistrée semble irrégulière.  
Des parasites apparaissent sur l'image.**

- Est-ce que la sensibilité ISO est élevée ou la vitesse d'obturation lente?  
(La sensibilité ISO est réglée sur [AUTO] lorsque l'appareil photo est acheté. C'est pourquoi, en prenant des photos en plein air, etc. des parasites apparaissent.)
  - Diminuez la sensibilité ISO. (P132)
  - Augmentez le réglage de [RÉDUC. BRUIT] dans [RÉGL.IMAGE] ou baissez le réglage de chaque élément autre que [RÉDUC. BRUIT]. (P144)
  - Prenez des photos dans des endroits lumineux.
- Est-ce que [HAUTE SENS.] ou [RAFALE RAPIDE] dans le mode scène a été sélectionné? Si oui, la résolution de l'image enregistrée diminue légèrement à cause du traitement de la sensibilité élevée. Il ne s'agit pas d'un mauvais fonctionnement.

**La luminosité ou la teinte de l'image enregistrée est différente de la scène réelle.**



- En enregistrant sous la lumière fluorescente, la luminosité ou la teinte peut changer légèrement lorsque la vitesse d'obturation augmente. Ceci survient à cause des caractéristiques de la lumière fluorescente. Il ne s'agit pas d'un mauvais fonctionnement.

### Une ligne verticale rougeâtre (smear) apparaît sur l'écran ACL pendant la prise de vues.

- Cela est une caractéristique du DCC, et apparaît lorsque le sujet contient des endroits brillants. Un certain déséquilibre peut survenir autour de la zone, mais il ne s'agit pas d'un mauvais fonctionnement. C'est enregistré sur les films mais pas sur les photos.
- Nous vous conseillons de prendre des photos en ayant soin de ne pas exposer l'écran à la lumière du soleil ou une autre source lumineuse forte.



### L'enregistrement d'images animées s'arrête en plein milieu.

- Nous vous conseillons d'utiliser une carte SD Speed Class\* avec "Class 6" ou supérieur pour enregistrer des films.
- \* SD speed class est une norme de vitesse d'écriture en continu.
- Selon le type de la carte, l'enregistrement peut s'arrêter en cours.
  - Lorsque vous placez la qualité de l'image sur [  ], [  ] ou [  ], nous recommandons l'utilisation d'une carte haute vitesse avec "10MB/s" ou plus affiché sur le paquet.
  - Si l'enregistrement d'un film s'arrête pendant l'utilisation d'une carte de moins de "10MB/s" ou si vous utilisez une carte qui a été formatée à l'aide d'un ordinateur ou d'un autre appareil, la vitesse d'écriture des données est plus lente. Dans ce cas, nous vous conseillons d'effectuer une sauvegarde des données puis de formater (P37) la carte à l'aide de cet appareil.

### Le zoom ne fonctionne pas correctement.

- Est-ce que [CONVERSION] (P148) est réglée sur [  ] ou [  ]?

### Le sujet ne peut pas être verrouillé. (Le suivi MPA n'est pas possible)

- Réglez la zone MPA sur une couleur distincte du sujet s'il y a une partie différente de la couleur de l'environnement. (P138)

## Objectif

### L'image enregistrée peut être déformée, ou une absence de couleur peut entourer le sujet.

- Il est possible que le sujet soit légèrement déformé, ou que les bords soient colorés, selon l'agrandissement du zoom, à cause des caractéristiques de l'objectif. De plus, les contours de l'image peuvent sembler déformés à cause de la perspective qui augmente lorsque le grand angle est utilisé. Il ne s'agit pas d'un mauvais fonctionnement.

## Ecran ACL/Viseur

### L'écran ACL/Viseur s'éteint alors que l'appareil photo est mis en marche.

- L'écran ACL s'éteint et le témoin d'alimentation s'allume lorsque [DESACT.AUTO] (P33) est sélectionné pour le mode [ÉCONOMIE].  
[Cela ne survient pas en utilisant l'adaptateur secteur (en option).]  
Si l'énergie résiduelle de la batterie est basse, le flash peut mettre du temps à se charger, et le temps durant lequel l'écran ACL reste éteint peut être plus long.

### L'écran à cristaux liquides/Viseur s'assombrit ou s'éclaircit pendant un moment.

- Ce phénomène se produit lorsque vous appuyez à mi-course sur le déclencheur pour régler la valeur de l'ouverture et n'affecte pas les images enregistrées.
- Ce phénomène apparaît également lorsque la luminosité change, lorsque l'appareil photo zoome ou lorsque l'appareil photo est déplacé. Cela est causé par l'ouverture automatique de l'appareil photo et il ne s'agit pas d'un mauvais fonctionnement.

### L'écran ACL clignote à l'intérieur.

- L'écran ACL peut clignoter pendant quelques secondes après avoir allumé l'appareil photo à l'intérieur sous un éclairage fluorescent. Ce n'est pas un mauvais fonctionnement.

### L'écran à cristaux liquides/Viseur est trop lumineux ou trop sombre.

- Réglez la luminosité de l'écran. (P31)
- [ACCENTU. ACL] est activé. (P31)



**L'image n'est pas affichée sur l'écran ACL.**

- Est-ce que l'image apparaît dans le viseur ?  
→ Appuyez sur la touche [EVF/LCD] pour commuter vers l'affichage sur l'écran ACL.

**Des points noirs, rouges, bleus et verts apparaissent sur l'écran à cristaux liquides.**

- Ce n'est pas un mauvais fonctionnement.  
Ces pixels n'affectent pas les images enregistrées.

**Des parasites apparaissent sur l'écran à cristaux liquides.**

- Dans les endroits sombres, des parasites peuvent apparaître pour maintenir la luminosité de l'écran ACL. Cela n'a aucun effet sur les photos que vous prenez.

**Flash****Le flash n'est pas activé.**

- Est-ce que le flash est fermé ?  
→ Appuyez sur [ OPEN] pour ouvrir le flash. (P64)
- Le mode flash n'est pas disponible si le bracketing auto (P76)/bracketing couleur (P77), ou le mode rafale a été sélectionné.

**Le flash est activé plusieurs fois.**

- Le flash est activé deux fois si la réduction yeux-rouges (P65) a été sélectionnée.
- Est-ce qu'il est réglé sur [RAFALE FLASH] (P101) dans le mode scène?

## Visualisation

### Les images visualisées sont pivotées et affichées dans une direction inattendue.

- [ROTATION AFF] (P165) est réglée sur [OUI].

### L'image n'est pas visualisée.

- Est-ce que le sélecteur [ENR.]/[LECT.] est réglé sur [▶]? (P55)
- Y a-t-il des images sur la mémoire interne ou sur la carte?
  - Les images de la mémoire interne apparaissent s'il n'y a pas de carte insérée. Les données images de la carte apparaissent lorsqu'il y a une carte insérée.
- Est-ce une image dont le nom a été changé à l'aide d'un ordinateur? Si oui, elle ne peut pas être visionnée par cet appareil.

### Les images enregistrées ne sont pas affichées.

- Est-ce que [LECT. PAR CAT.] ou [LECT. FAV.] a été sélectionné pour la visualisation?
  - Changez pour [LECT. NORMALE]. (P55)

### Le numéro de dossier et le numéro de fichier sont affichés ainsi [—] et l'écran devient noir.

- Est-ce une photo non standard, une photo qui a été éditée en utilisant un ordinateur ou une photo qui a été prise par un autre moyen qu'un appareil photo numérique?
- Avez-vous retiré la batterie immédiatement après la prise de vue ou avez-vous pris la photo en utilisant une batterie déchargée?
  - Formatez les données pour supprimer les images mentionnées ci-dessus. (P37)  
(Les autres images seront aussi bien supprimées et il ne sera pas possible de les récupérer. Par conséquent, vérifiez bien avant de formater.)

### Avec une recherche du calendrier, les photos sont affichées à une date différentes des dates auxquelles elles ont été réellement prises.

- Est-ce que l'horloge de l'appareil a été réglée correctement? (P24)
- Lorsque des photos éditées en utilisant un ordinateur ou des photos prises par un autre appareil sont recherchées, elles peuvent être affichées à une date différentes des dates auxquelles elles ont été réellement prises.

### Des points ronds blancs ressemblant à des bulles de savon apparaissent sur la photo enregistrée.

- Si vous prenez une photo avec flash dans un endroit sombre ou à l'intérieur, des points ronds blancs apparaissent sur la photo causés par le reflet du flash sur les grains de poussière présents dans l'air. Il ne s'agit pas d'un mauvais fonctionnement. Une des caractéristiques de cela est que le nombre de points ronds et leur position sont différents sur chaque photo.



### La partie rouge de l'image enregistrée est devenue noire.

- Si la réduction numérique des yeux rouges ([**⚡**], [**⚡**], [**⚡**]) est active et si vous prenez la photo d'un sujet avec la couleur rouge entourée par une couleur de peau, cette partie rouge peut être corrigée en noir par la fonction de réduction numérique des yeux rouges. → Nous vous conseillons de prendre la photo avec le mode flash réglé sur [**⚡**], [**⚡**] ou sur [**Ⓞ**] ou [SANS YEUX R.] du menu du mode [ENR.] réglé sur [NON]. (P147)

### [LA VIGNETTE EST AFFICHÉE] apparaît à l'écran.

- Est-ce une photo qui a été prise avec un autre appareil? Dans ce cas, ces images peuvent être affichées avec une mauvaise qualité d'image.

### Un cliquetis est enregistré avec les films.

- L'appareil ajuste automatiquement l'ouverture pendant l'enregistrement d'un film. A ce moment-là, un cliquetis est entendu, et ce son peut être enregistré avec le film. Il ne s'agit pas d'un mauvais fonctionnement.

## Téléviseur, ordinateur et imprimante

### L'image n'apparaît pas sur le téléviseur.

- Est-ce que l'appareil photo est correctement connecté au téléviseur?  
→ Placez l'entrée du téléviseur au mode entrée externe.
- La sortie de la prise [HDMI] n'est pas possible quand elle est connectée au PC ou à l'imprimante.  
→ Connectez-le uniquement au téléviseur.

### La zone d'affichage de l'écran télé et de l'écran à cristaux liquides de l'appareil photo sont différentes.

- Selon le modèle du téléviseur, les photos peuvent être étirées horizontalement ou verticalement ou bien elles peuvent être affichées avec les bords coupés.

### Les images animées ne peuvent pas être visualisées sur un téléviseur.

- Avez-vous essayé de visualiser des images animées en ayant inséré directement la carte dans le logement de la carte du téléviseur ?
  - Connectez l'appareil photo au téléviseur à l'aide du câble AV (fourni), ou à l'aide du mini câble HDMI (en option), puis visionnez le film sur l'appareil photo. (P172, 174)
  - Les films enregistrés en [AVCHD Lite] peuvent être visionnés sur des téléviseurs Panasonic (VIERA) ayant le logo AVCHD.

### L'image n'est pas affichée complètement sur le téléviseur.

- Vérifiez le réglage de [FORMAT TV]. (P36)

### VIERA Link ne fonctionne pas.

- Est-il connecté correctement avec le mini-câble HDMI (option)? (P174)
  - Assurez-vous que le mini-câble HDMI (option) est bien branché.
- Le [VIERA Link] présent sur cet appareil est-il paramétré sur [OUI]? (P37)
  - Selon le terminal du HDMI téléviseur, le canal d'entrée pourrait ne pas commuter automatiquement. Dans ce cas, utilisez la télécommande du téléviseur pour commuter l'entrée. (Pour plus d'informations sur les modalités de commutation de l'entrée, voir le mode d'emploi du téléviseur.)
  - Contrôlez le paramétrage VIERA Link sur le dispositif connecté.
  - Éteignez l'appareil puis rallumez-le.
  - Paramétrez [VIERA Link] sur [Off] sur le téléviseur puis ramenez-le à [On]. (Voir le mode d'emploi du téléviseur pour plus d'informations.)
  - Vérifiez le réglage de [SORTIE VIDEO]. (P35)

### La photo ne peut pas être transférée lorsque l'appareil photo est connecté à un ordinateur.

- Est-ce que l'appareil photo est correctement connecté à l'ordinateur?
- Est-ce que l'appareil photo est reconnu par l'ordinateur?
  - Sélectionnez [PC] dans [MODE USB]. (P35, 180)

### La carte n'est pas reconnue par l'ordinateur. (La mémoire interne est reconnue.)

- Débranchez le câble USB. Branchez-le à nouveau tandis que la carte est insérée dans l'appareil photo.

### La photo ne peut pas être imprimée alors que l'appareil photo est connecté à une imprimante.

- Les photos ne peuvent pas être imprimées en utilisant une imprimante qui ne prend pas en charge PictBridge.
  - Sélectionnez [PictBridge(PTP)] dans [MODE USB]. (P35, 184)

### Les côtés des photos sont rognés à l'impression.

- Si votre imprimante est dotée d'une fonction qui supprime les bordures, annulez cette fonction lors de l'impression. (Pour des détails, référez-vous au manuel d'utilisation de l'imprimante.)
- Lorsque vous demandez au photographe d'imprimer les images, demandez-lui si les images peuvent être imprimées avec les deux marges.

## Autres

**Une langue incompréhensible a été sélectionnée par erreur.**

→ Appuyez sur [MENU/SET], sélectionnez l'icône [ ] du menu [CONFIG.], puis sélectionnez l'icône [ ] pour sélectionner la langue désirée. (P38)

**Un voyant rouge s'allume parfois lorsque le déclencheur est appuyé à mi-course.**

- Dans les endroits sombres, la lampe d'assistance (P146) pour la mise au point automatique s'allume en rouge pour rendre plus facile la mise au point d'un sujet.

**Une partie de l'image clignote en noir et blanc.**

- Il s'agit d'une fonction qui surligne la zone saturée de blanc. (P32)
- Est-ce que [HAUTE LUMIÈRE] est réglé sur [OUI]?

**La lampe d'assistance pour la mise au point automatique ne s'allume pas.**

- Est-ce que [LAMPE ASS. AF] dans le menu du mode [ENR.] est réglé sur [OUI]? (P146)
- La lampe d'assistance pour mise au point automatique ne s'allume pas dans les endroits lumineux.

**L'appareil photo devient chaud.**

- La surface de l'appareil photo peut devenir chaude durant l'utilisation. Cela n'affecte pas les performances ou la qualité de l'appareil.

**L'objectif produit un bruit.**

- Lorsque la luminosité est brusquement modifiée à la suite d'un zoom, d'un mouvement de l'appareil ou pour toute autre raison, l'objectif peut produire un bruit et l'image affichée peut être modifiée. Toutefois, cela n'est le signe d'aucune anomalie. Le bruit est produit par le réglage automatique de l'ouverture ce qui est tout à fait normal. Ce n'est pas un mauvais fonctionnement.

**L'horloge est réinitialisée.**

- Si vous ne devez pas utiliser l'appareil photo pendant un long moment.
  - Lorsque le message [VEUILLEZ RÉGLER L'HEURE] apparaît, réglez à nouveau l'horloge. Lorsque vous prenez une photo avant de régler l'horloge, [0:00 0. 0. 0] est enregistré. (P24)

**Si des photos sont prises en utilisant le zoom, il y a une légère déformation et la zone autour du sujet contient des couleurs qui ne sont pas réellement présentes.**

- A certains niveaux d'agrandissement, les photos prises sont légèrement déformées ou bien les bords et les autres zones des photos prises sont colorées, mais il ne s'agit pas d'un mauvais fonctionnement.

**Le zoom ne va pas jusqu'à son agrandissement maximum.**

- Est-ce que l'appareil photo est réglé sur le mode zoom macro? (P72)  
Le zoom maximum pendant le mode zoom macro est de 3× zoom numérique.

**Les numéros de fichier ne sont pas enregistrés consécutivement.**

- Lorsque vous effectuez une opération après avoir fait une certaine action, les images peuvent être enregistrées dans des dossiers avec des numéros différents de ceux utilisés avant l'opération. (P183)

**Les numéros de fichiers sont enregistrés dans l'ordre croissant.**

- Si la batterie a été introduite ou retirée sans que l'appareil photo n'ait été d'abord éteint, les numéros de dossiers et de fichiers des photos prises ne seront pas mémorisés. Lorsque l'appareil est remis en marche et les photos sont prises, elles peuvent être mémorisées sous les numéros de fichiers qui avaient été assignés aux photos précédentes.

**[ÂGE] n'est pas affiché correctement.**

- Vérifiez la configuration de l'horloge (P24) et de la date d'anniversaire (P98).

**La barillet d'objectif est rétracté.**

- Le barillet d'objectif se rétracte pendant environ 15 secondes après le changement du mode [ENR.] vers le mode [LECT.].

**La bague au bout du barillet d'objectif tourne.**

- Elle est conçue pour tourner en attachant ou en retirant un filtre ce qui fait que l'objectif est protégé.







**Alors que l'appareil photo est laissé seul, le diaporama s'affiche soudainement.**







- Il s'agit du mode [DÉMO AUTO] qui présente les caractéristiques de l'appareil photo. Appuyez sur une touche pour retourner sur l'écran d'origine.

## Nombre d'images enregistrables et durée d'enregistrement disponible









- Le nombre d'images enregistrables et le temps d'enregistrement disponible sont approximatifs. (Ils varient selon les conditions d'enregistrement et le type de carte.)
- Le nombre d'images enregistrables et la durée d'enregistrement disponible varient selon les sujets.









### ■ Nombre d'images enregistrables

Format		4:3							
Taille des images		12M				8M (3Z)		5M (3Z)	
Qualité		RAW	RAW+ JPEG						
<b>Mémoire interne</b> (Env. 40 Mo)		2	1	5	12	8	17	12	25
<b>Carte</b>	32 Mo	1	0	3	8	5	11	8	16
	64 Mo	3	2	8	17	12	24	18	35
	128 Mo	7	6	17	35	25	50	37	72
	256 Mo	16	12	35	70	50	98	73	140
	512 Mo	32	26	70	135	99	195	145	280
	1 Go	66	53	140	280	200	390	290	560
	2 Go	135	105	290	560	400	790	590	1130
	4 Go	260	210	570	1110	800	1560	1170	2230
	6 Go	400	320	860	1690	1220	2380	1780	3390
	8 Go	540	440	1160	2270	1630	3180	2380	4540
	12 Go	820	660	1750	3420	2460	4810	3590	6860
	16 Go	1100	880	2340	4570	3290	6410	4790	9150
32 Go	2210	1780	4690	9170	6600	12870	9620	18350	

Format		4:3					
Taille des images		3M (EZ)		2M (EZ)		0.3M (EZ)	
Qualité							
Mémoire interne (Env. 40 Mo)		27	53	43	81	195	310
Carte	32 Mo	18	35	29	54	130	200
	64 Mo	37	73	60	110	270	420
	128 Mo	77	145	120	220	550	860
	256 Mo	150	290	240	440	1080	1690
	512 Mo	300	580	470	880	2150	3350
	1 Go	600	1160	950	1770	4310	6710
	2 Go	1220	2360	1910	3610	8770	12290
	4 Go	2410	4640	3770	7090	17240	24130
	6 Go	3660	7050	5730	10790	26210	36700
	8 Go	4910	9440	7670	14440	35080	49120
	12 Go	7400	14240	11570	21790	52920	74090
16 Go	9880	19000	15440	29060	70590	98830	
32 Go	19820	38120	30970	58310	141620	198260	



Format		3:2									
Taille des images		10.5M				7M (EZ)		4.5M (EZ)		2.5M (EZ)	
Qualité		RAW	RAW+ JPEG								
<b>Mémoire interne</b> (Env. 40 Mo)		2	2	6	13	9	18	19	38	30	58
<b>Carte</b>	32 Mo	1	1	4	8	6	12	12	25	20	39
	64 Mo	4	3	9	18	13	26	27	53	42	81
	128 Mo	9	7	19	38	27	53	55	105	87	165
	256 Mo	18	14	38	76	54	105	105	210	170	320
	512 Mo	37	29	77	150	105	210	210	420	330	640
	1 Go	75	60	155	300	210	420	430	850	670	1280
	2 Go	150	120	310	620	440	850	890	1700	1360	2560
	4 Go	300	240	620	1210	860	1670	1740	3350	2680	5020
	6 Go	450	360	940	1850	1310	2540	2650	5090	4070	7640
	8 Go	610	490	1260	2480	1760	3410	3550	6820	5450	10230
	12 Go	920	740	1900	3740	2660	5140	5360	10290	8230	15430
	16 Go	1230	990	2540	4990	3550	6860	7160	13720	10980	20590
32 Go	2480	1980	5100	10010	7130	13760	14360	27530	22020	41300	

Format		16:9									
Taille des images		9M				6M (EZ)		3.5M (EZ)		2M (EZ)	
Qualité		RAW	RAW+ JPEG								
<b>Mémoire interne</b> (Env. 40 Mo)		3	2	7	15	10	20	23	45	40	77
<b>Carte</b>	32 Mo	2	1	4	9	6	13	15	30	26	51
	64 Mo	4	3	10	21	14	28	32	62	56	105
	128 Mo	10	8	21	43	29	58	66	125	110	210
	256 Mo	21	17	43	85	59	110	125	240	220	420
	512 Mo	44	34	86	165	115	220	250	490	440	830
	1 Go	89	70	170	340	230	450	510	990	880	1670
	2 Go	180	140	350	680	470	930	1040	1980	1800	3410
	4 Go	350	280	690	1350	940	1820	2040	3890	3540	6700
	6 Go	540	430	1050	2060	1430	2770	3100	5910	5390	10190
	8 Go	720	570	1410	2750	1910	3720	4160	7920	7220	13640
	12 Go	1090	870	2140	4160	2890	5610	6270	11950	10890	20580
	16 Go	1460	1160	2850	5550	3860	7480	8370	15940	14530	27450
32 Go	2940	2330	5720	11130	7740	15010	16800	31970	29150	55070	

## ■ Durée d'enregistrement disponible (En enregistrant des films)

Format de fichier		[AVCHD Lite]			[IMAGE ANIMÉE]			
Réglage de la qualité d'image								
Mémoire interne (Env. 40 Mo)		Non utilisable.						1 min 19 s
Carte	32 Mo	Fonctionnement non garanti.			4 s	16 s	17 s	52 s
	64 Mo				12 s	36 s	38 s	1 min 50 s
	128 Mo				29 s	1 min 17 s	1 min 20 s	3 min 45 s
	256 Mo				59 s	2 min 30 s	2 min 35 s	7 min 20 s
	512 Mo	3 min 00 s	4 min 00 s	7 min 00 s	2 min 00 s	5 min 00 s	5 min 10 s	14 min 40 s
	1 Go	7 min 00 s	9 min 00 s	14 min 00 s	4 min 00 s	10 min 10 s	10 min 40 s	29 min 30 s
	2 Go	15 min 00 s	20 min 00 s	29 min 00 s	8 min 20 s	20 min 50 s	21 min 40 s	1 h 00 min
	4 Go	30 min 00 s	40 min 00 s	1 h 00 min	16 min 20 s	41 min 00 s	42 min 40 s	1 h 58 min
	6 Go	46 min 00 s	1 h 00 min	1 h 28 min	25 min 00 s	1 h 2 min	1 h 5 min	3 h 00 min
	8 Go	1 h 00 min	1 h 20 min	1 h 54 min	33 min 30 s	1 h 23 min	1 h 27 min	4 h 1 min
	12 Go	1 h 34 min	2 h 00 min	2 h 54 min	50 min 30 s	2 h 6 min	2 h 11 min	6 h 4 min
	16 Go	2 h 00 min	2 h 40 min	4 h 00 min	1 h 7 min	2 h 48 min	2 h 55 min	8 h 5 min
	32 Go	4 h 00 min	5 h 20 min	8 h 00 min	2 h 15 min	5 h 38 min	5 h 51 min	16 h 14 min

- \* Les films peuvent être enregistrés sans interruption pendant un maximum de 29 minutes 59 secondes. De plus, un film enregistré sans interruption en [IMAGE ANIMÉE] peut faire jusqu'à 2 Go. (Exemple: [8m 20s] avec ) La durée restante pour un enregistrement sans interruption est affichée à l'écran.

### Note

- Le nombre d'images enregistrables et la durée d'enregistrement disponibles affichés à l'écran peuvent ne pas diminuer correctement.
- Le zoom optique étendu n'est pas disponible avec le zoom macro, ou avec [HAUTE SENS.], [RAFALE RAPIDE], [RAFALE FLASH], [PIN HOLE], [SABLAGE] ou [ENCADREMENT] dans le mode scène, et donc n'est pas affiché avec la taille de l'image.

- Le logo SDHC est une marque de commerce.
- "AVCHD", "AVCHD Lite" et le logo "AVCHD", "AVCHD Lite" sont des marques commerciales de Panasonic Corporation et Sony Corporation.
- Fabriqué sous licence de Dolby Laboratories. Le terme Dolby et le sigle double D sont des marques commerciales de Dolby Laboratories.
- HDMI, le logo HDMI et High-Definition Multimedia Interface sont des marques déposées ou des marques commerciales de HDMI Licensing LLC.
- HDAVI Control™ est une marque de commerce de Panasonic Corporation.
- QuickTime et le logo QuickTime sont des marques de commerce ou des marques déposées de Apple Inc. et sont utilisées sous licence.
- Reproduction des écrans des produits Microsoft avec la permission de Microsoft Corporation.
- Les autres noms, raisons sociales et appellations de produits cités dans ce manuel sont des marques de commerce ou des marques déposées de leurs détenteurs respectifs.

**AVCHD** Lite™

**DOLBY**  
DIGITAL  
STEREO CREATOR

**HDMI**™  
HIGH-DEFINITION MULTIMEDIA INTERFACE



Ce produit est sous licence AVC Patent Portfolio License pour un usage personnel et non commercial par le consommateur de (i) l'encodage vidéo en conformité avec la norme AVC ("AVC Video") et/ou du (ii) décodage d'une vidéo AVC encodée par un consommateur agissant dans le cadre d'une activité personnelle et non commerciale et/ou obtenue par un fournisseur vidéo autorisé à fournir des vidéos AVC. Aucun permis n'est accordé ou sera implicite pour n'importe quel autre usage. Des informations supplémentaires peuvent être obtenues auprès de MPEG LA, LLC. Visiter le site <http://www.mpegla.com>.