

Panasonic®

Mode d'emploi des caractéristiques avancées

Appareil photo numérique

Modèle n° **DMC-LX5**

LUMIX

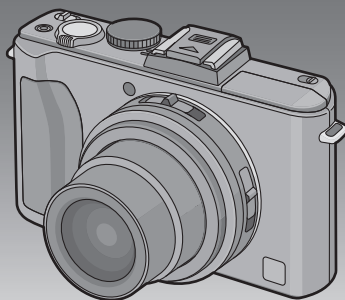

Lire intégralement ces instructions
avant d'utiliser l'appareil.



VQT2Y67

Contenu

Avant utilisation

Guide sommaire.....	5
Accessoires fournis.....	7
Noms des composants.....	8
Pour retirer le cache de la griffe porte-accessoire.....	11
Manipulation de la molette arrière.....	12
Mise en place du capuchon d'objectif.....	13
Mise en place de la dragonne.....	14

Préparatifs

Chargement de la batterie.....	16
• Durée approximative de fonctionnement et nombre d'images enregistrables.....	19
Insertion et retrait de la carte (en option)/la batterie.....	21
À propos de la mémoire interne/carte.....	23
Paramétrage de l'horodateur (horloge).....	25
• Changement de la configuration de l'horloge.....	26
Configuration du Menu.....	27
• Configuration des rubriques du menu.....	28
• Utilisation du menu rapide.....	30
À propos du menu de configuration.....	31
Pour sélectionner le mode [ENR.], et enregistrer des photos ou des films.....	41
• Conseils pour prendre de bonnes photos.....	43
• Sélectionnez le format (photos uniquement).....	43
• Prendre la photo.....	44
• Enregistrement du film.....	44

Fonctions de base

Pour prendre des photos avec vos réglages favoris (Programme mode EA).....	45
• Mise au point.....	46
• Lorsque le sujet n'est pas mis au point (comme lorsqu'il n'est pas le centre de la composition de la photo que vous désirez prendre).....	47
• Prévention d'instabilité (l'appareil photo est secoué).....	47
• Fonction de détection du sens de l'appareil.....	47
• Décalage de programme.....	48

Prendre des photos en utilisant la fonction automatique (Mode Auto Intelligent).....	49
• Détection de scène.....	50
• Fonction suivi MPA.....	51
• Configuration du mode auto intelligent.....	52
Prises de vues avec zoom.....	54
• Utilisation du Zoom Optique/ Utilisation du Zoom Optique Etendu (EZ)/Utilisation du Zoom Intelligent/ Utilisation du Zoom Numérique.....	54
• Pour utiliser le Step Zoom.....	57
Visualisation de photos ([LECT. NORMALE]).....	58
• Affichage des écrans multiples (Visualisation "mosaïque").....	59
• Utilisation du zoom de lecture.....	60
• Agrandissez le point de mise au point (affichage du point de mise au point).....	61
• En changeant le mode [MODE LECTURE].....	61
Effacement des images.....	62
• Pour effacer une seule image.....	62
• Pour supprimer plusieurs images (jusqu'à 50) ou toutes les images.....	63

Avancé (Enregistrement d'images)

Pour changer l'affichage de l'écran.....	64
Prises de vues en utilisant le flash incorporé.....	67
• Sélection du réglage du flash approprié.....	67
Prises de vues en gros plan.....	73
Prises de vues avec retardateur.....	74
Paramétrer la sensibilité lumineuse.....	75
Compensation de l'exposition.....	77
Prendre des photos en utilisant le Bracketing auto/Format du Bracketing.....	78
• Prises de vues en rafale.....	78
• Format du Bracketing.....	79
Prendre des photos en spécifiant le diaphragme/la vitesse d'obturation.....	81
• Priorité diaphragme AE.....	81
• Priorité obturateur AE.....	81
Pour prendre des photos en réglant manuellement l'exposition.....	82
Valeur de l'ouverture et vitesse d'obturation.....	83
Prises de vue avec mise au point manuelle.....	84
• ASSISTAN.MPM.....	85

Prenez des photos en réglant la couleur (Mon mode couleur).....	87
• Réglage de la configuration personnalisée pour réaliser les effets désirés	89
Enregistrement des réglages du menu personnel (Enregistrement des réglages personnalisés).....	90
Prises de vues en mode personnalisé	91
Pour prendre des photos qui correspondent à la scène enregistrée (Mode scène)	92
• [PORTRAIT].....	93
• [GRAIN DE PEAU].....	93
• [AUTOPORTRAIT].....	94
• [PAYSAGE].....	94
• [AIDE PANORAMIQUE]	95
• [SPORTS].....	96
• [PORTRAIT NOCT.].....	96
• [PAYSAGE NOCT.].....	96
• [NOURRITURE].....	97
• [FÊTE].....	97
• [LUMIÈRE BOUGIE].....	97
• [BÉBÉ1]/[BÉBÉ2].....	98
• [ANIMAL DOMES.].....	99
• [CRÉPUSCULE].....	99
• [HAUTE SENS.].....	99
• [RAFALE RAPIDE]	100
• [RAFALE FLASH].....	101
• [CIEL ÉTOILÉ].....	102
• [FEU D'ARTIFICE].....	102
• [PLAGE].....	103
• [NEIGE].....	103
• [PHOTO AÉRIENNE].....	103
Pour enregistrer des films	104
• Pour changer [MODE ENR.] et [QUALITÉ ENR.].....	108
Enregistrement de Film avec Configuration Manuelle (Mode création de film)	111
Prendre une photo avec la fonction reconnaissance faciale	113
• Configuration Visage	114
• Configuration de l'Enregistrement Automatique/Sensibilité.....	117
• Enregistrement automatique.....	118
Fonctions pratiques pour les destinations de voyage	119
• Enregistrement du jour et du lieu des vacances	119
• Dates/Heures des Enregistrements dans des Lieux de voyages Étrangers (Heure Mondiale).....	122
Utilisation du menu du mode [ENR.].....	124
• [EFFETS PHOTO].....	124
• [FORMAT IMAG]	127
• [QUALITÉ]	129
• [SENSIBILITÉ].....	130
• [RÉG. LIMITE ISO].....	130
• [INCRÉMENTS ISO].....	130
• [ÉQ.BLANCS].....	131
• [REC. VISAGE].....	134
• [MODE AF].....	134
• [PRÉ MPA].....	138
• [AF/AE].....	139
• [MODE DE MES.].....	140
• [EXPOSITION I.].....	140
• [EXPO. MULTI.].....	141
• [VIT. OBTU. MINI.].....	143
• [RAFALE].....	144
• [I. RÉOLUTION].....	145
• [i.ZOOM].....	145
• [ZOOM NUM.].....	145
• [ZOOM FIXE].....	146
• [STABILISAT.].....	146
• [LAMPE ASS. AF].....	147
• [FLASH].....	147
• [SYNCHRO FLASH]	148
• [REGL. FLASH].....	148
• [SANS YEUX R.].....	149
• [VISEUR OPT.].....	149
• [CONVERSION].....	150
• [PRIS. VUES RAF.].....	150
• [MULTIFORMAT].....	150
• [RÉGL.HORL.].....	150
Utilisation du menu du mode [IMAGE ANIMÉE].....	151
• [MODE ENR.].....	151
• [QUALITÉ ENR.].....	151
• [MODE EXPOSIT.].....	152
• [MPA CONTINU].....	152
• [VENT COUPÉ].....	152
Saisie d'un texte.....	153

Avancé (Visualisation)

Visualisation des images à la suite une de l'autre (Diaporama)	154
Sélection des photos et visualisation de celles-ci	156
• [MODE LECT.].....	156
• [LECT. PAR CAT.].....	157
• [LECT. FAV.].....	158
Photos avec piste sonore.....	159
Création de photos à partir d'un film	160
Utilisation du menu du mode [LECT.]	161
• [CALENDRIER].....	161
• [EDIT. TITRE].....	162
• [DIVISION VIDÉO].....	163
• [TIMBRE CAR.].....	164
• [REDIMEN.] Réduction de la taille de l'image (nombre de pixels)	167
• [CADRAGE].....	168
• [ÉGALIS.].....	169
• [ROTATION AFF].....	170
• [MES FAVORIS].....	171
• [RÉG. IMPR.].....	172
• [PROTEGER].....	174
• [MOD. REC. VIS.].....	175
• [COPIE].....	176

Connexion à un autre appareil

Visualisation des images sur un téléviseur.....	177
• Visualisation des images à l'aide du câble AV (fourni).....	177
• Visualisation des images sur un téléviseur acceptant la carte mémoire SD.....	178
• Visualisation sur un téléviseur avec une prise HDMI.....	178
Pour sauvegarder les photos et les films enregistrés.....	184
• Copiez l'image de lecture en utilisant le câble AV.....	184
• Pour copier sur un ordinateur en utilisant "PHOTOfunSTUDIO 5.0 HD Edition".....	185
Connexion à un ordinateur.....	186
Impression des photos.....	190
• Pour sélectionner une seule photo et l'imprimer.....	191
• Pour sélectionner plusieurs photos et les imprimer.....	192
• Configuration de l'impression.....	193

Autres

Utilisation du Viseur Externe Live (en option).....	196
Utilisation du Viseur Externe (en option).....	198
Pour utiliser un flash externe (en option).....	199
Utilisation du convertisseur d'objectif (en option).....	201
Utilisation du Protecteur/Filtre.....	203
Affichage à l'écran.....	205
Précautions à prendre.....	209
Affichage des messages.....	215
En cas de problème.....	218
Nombre d'images enregistrables et durée d'enregistrement disponible.....	228

Guide sommaire

Voici un aperçu de la procédure à suivre pour prendre des photos et les visualiser avec cet appareil photo. Pour chaque opération, assurez-vous de vous référer aux pages correspondantes.

1 Chargez la batterie. (P16)

- La batterie n'est pas chargée lors de l'achat de l'appareil photo. Chargez la batterie avant de l'utiliser.

Type fiche

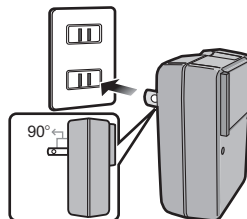

Type entrée

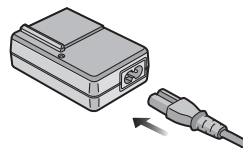

2 Insérez la batterie et la carte. (P21)

- Lorsque vous n'utilisez pas la carte, vous pouvez enregistrer ou visualiser les images sur la mémoire interne. (P23) Référez-vous à la P24 lorsque vous utilisez une carte.

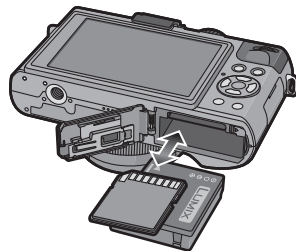

3 Allumez l'appareil photo pour prendre des photos.

- 1 Réglez la molette de sélection du mode sur [P].
- 2 Appuyez sur le déclencheur pour prendre des photos. (P44)

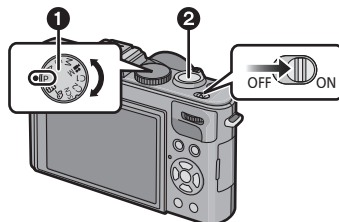

4 Visionnez les photos.

- 1 Appuyez sur [▶].
- 2 Sélectionnez l'image que vous désirez visualiser. (P58)

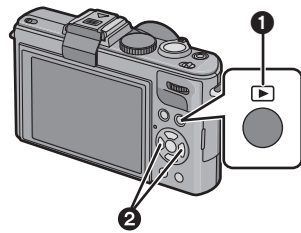

Accessoires fournis

Vérifiez que tous les accessoires sont fournis avant d'utiliser l'appareil photo.

- Les accessoires et leurs formes seront différents selon le pays ou la zone où l'appareil photo a été acheté.
Pour plus de détails sur les accessoires, référez-vous au mode d'emploi de base.
- L'ensemble batterie est appelé **ensemble batterie** ou **batterie** dans le texte.
- Le chargeur de batterie est appelé **chargeur de batterie** ou **chargeur** dans le texte.
- La carte mémoire SD, la carte mémoire SDHC et la carte mémoire SDXC sont appelées **carte** dans le texte.
- **La carte est en option.**
Vous pouvez enregistrer ou visualiser des images sur la mémoire interne lorsque vous n'utilisez pas de carte.
- Consultez le revendeur ou le service après vente le plus proche si vous perdez les accessoires fournis. (Vous pouvez acheter les accessoires séparément).

Noms des composants

- 1 Objectif (P210, 211)
- 2 Voyant du retardateur (P74)
Lampe d'assistance pour la mise au point automatique (P147)
- 3 Flash (P67)
- 4 Œillet de dragonne (P14)
- 5 Sélecteur de la mise au point (P45, 73, 84)

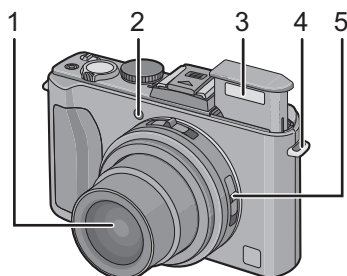

- 6 Écran ACL (P64, 205)
- 7 Touche [AF/AE LOCK] (P51, 136, 139)
- 8 Touche de lecture (P58)
- 9 Indicateur d'état (P22, 35, 41)
- 10 Touche [MENU/SET] (P25)
- 11 Touche [DISPLAY] (P64)
- 12 [Q.MENU] (P30)/
Touche d'effacement (P62)

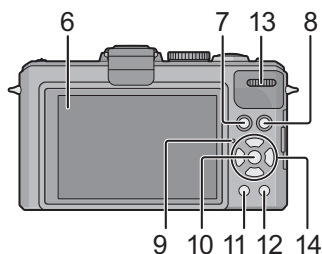

13 Molette arrière (P48, 59, 60, 77, 81, 82, 84, 111, 137)

La molette arrière est décrite comme suit dans ce mode d'emploi.

p.ex.: Rotation vers la gauche ou vers la droite



p.ex.: Pour appuyer sur la molette arrière



- Référez-vous à la P12 pour les opérations de la molette arrière.

14 Touches de curseur

▲/Touche [FOCUS] (P51, 61, 137)

▼/Touche Fonction (P32)

Assignez le Menu à la touche ▼. Il est pratique d'enregistrer un menu qui est souvent utilisé.

[EFFETS PHOTO]/[QUALITÉ]/[MODE DE MES.]/[ÉQ.BLANCS]/[MODE AF]/
[EXPOSITION I.]/[GRILLE DE RÉF.]/[ZONE D'ENR.]/[AFFICH. MÉM.]/[FLASH]/
[PRIS. VUES RAF.]/[MULTIFORMAT]

◀/Touche du retardateur (P74)

▶/ISO (P75)

Dans ce mode d'emploi, la touche curseur est décrite suivant les indications de la figure ci-dessous ou décrite avec ▲/▼/◀/▶.

Exemple: Lorsque vous appuyez sur la touche ▼ (bas)

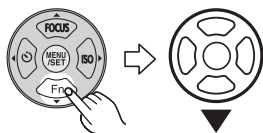

ou

Appuyez sur ▼

15 Sélecteur du format (P43)

16 Microphone (P105)

17 Levier du zoom (P54)

18 Touche film (P44, 104)

19 Commutateur d'ouverture du flash (P67)

20 Cache de la griffe porte-accessoire (P11, 196, 198, 199)

21 Molette de sélection du mode (P41)

22 Bouton obturateur (P49)

23 Interrupteur marche/arrêt de l'appareil photo (P25)

24 Prise [HDMI] (P179, 181)

25 Prise [AV OUT/DIGITAL] (P177, 184, 186, 190)

26 Bague avant de l'objectif (P201, 203)

27 Barillet d'objectif

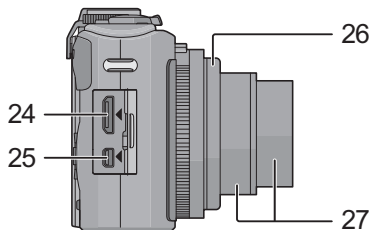
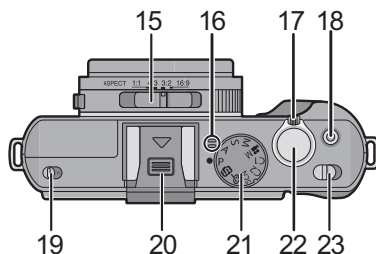

28 Réceptacle du trépied

- Lorsque vous utilisez un trépied, assurez-vous qu'il est stable lorsque l'appareil photo est fixé dessus.

29 Haut-parleur (P159)

- Ne couvrez pas le haut-parleur avec vos doigts.

30 Couverture du logement de la carte/batterie (P21)

31 Levier de relâche (P21)

32 Cache coupleur c.c. (P22)

- En utilisant l'adaptateur secteur, assurez-vous que le coupleur c.c. Panasonic (en option) et l'adaptateur secteur (en option) sont utilisés. Pour plus de détails sur la connexion, référez-vous à la P22.

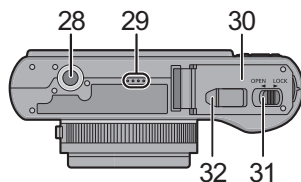

Pour retirer le cache de la griffe porte-accessoire

L'appareil photo est livré avec un cache pour la griffe porte-accessoire installé sur la griffe porte-accessoire.

Pour utiliser le Viseur Externe Live (DMW-LVF1; en option) (P196), le Viseur Externe (DMW-VF1; en option) (P198) ou le Flash Externe (P199), veuillez retirer le cache de la griffe porte-accessoire.

Appuyez sur la touche de relâche du cache de la griffe porte-accessoire ① et tirez la griffe en direction de la flèche ②.

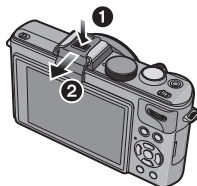

Note

- Lorsque le Viseur Externe Live (en option), le Viseur Externe (en option) ou le Flash Externe (en option) n'est pas utilisé, veillez à mettre en place le cache de la griffe porte-accessoire.
- Faites attention de ne pas perdre le cache de la griffe porte-accessoire.
- Lorsque le cache de la griffe porte-accessoire n'est pas utilisé, soyez attentif à ne pas laisser de liquide, du sable, ou d'autres matières étrangères entrer en contact avec les connecteurs.
- Conservez le cache de la griffe porte-accessoire hors de portée des enfants pour éviter qu'ils puissent l'avaler.

Manipulation de la molette arrière

Il y a deux façons d'utiliser la molette arrière, en tournant à droite et à gauche, et en appuyant pour valider.

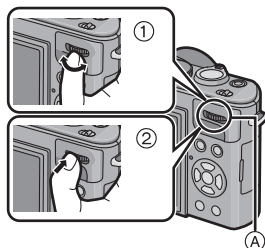

Exemple d'opération pendant l'affichage de l'écran d'enregistrement/lecture

	① "Rotation"	② "Pression"
*1	Réglage du décalage de programme (P48), de la Mise au Point Manuelle (P84), de l'Ouverture (P81), de la Vitesse d'obturation (P81), etc.	Pour commuter vers la compensation de l'exposition (P77), pour commuter vers les opérations de mise au point manuelle (P84), etc.
*2	Avance/retour des images pendant la lecture 1 écran (P58), Lecture Multi (P59), Recherche Calendrier (P161), Zoom de lecture (P60).	Sélection d'une photo pendant la Lecture Multi et la Recherche Calendrier.

Ⓐ Molette arrière

*1 Enregistrement

*2 Lecture

Note

- Le son de fonctionnement de la molette peut être enregistré si elle est utilisée pendant l'enregistrement d'un film.

Mise en place du capuchon d'objectif

- Lorsque vous éteignez l'appareil photo ou que vous le transportez, fixez le protège-objectif pour protéger la surface de la lentille.

1 Passez la ficelle à travers le trou du capuchon d'objectif.

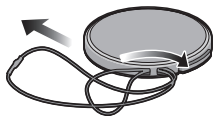

2 Passez la même ficelle à travers le trou de l'appareil photo.

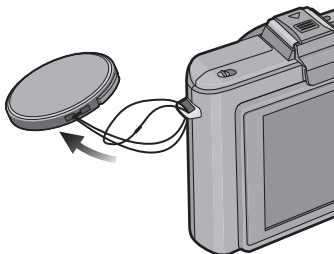

3 Fixer le capuchon d'objectif.

- Détachez le capuchon d'objectif avant d'allumer l'appareil photo en mode enregistrement.
- N'accrochez rien et n'enroulez pas autour de cet appareil la ficelle du capuchon d'objectif attachée.
- **Faites attention de ne pas perdre le capuchon d'objectif.**

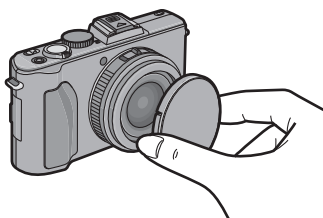

Mise en place de la dragonne

- Nous vous conseillons d'attacher la dragonne en utilisant l'appareil photo pour éviter qu'il tombe.

1 Faites passer la dragonne dans l'œillet présent sur le corps de l'appareil photo.

(A): Œillet de la dragonne

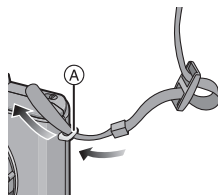

2 Passez l'extrémité de la dragonne à travers l'anneau en suivant la flèche puis passez-la à travers la butée.

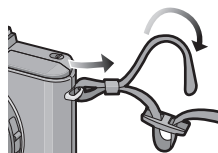

3 Passez l'extrémité de la dragonne à travers le trou de l'autre côté de la butée.

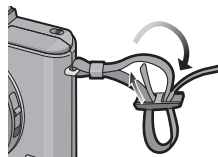

4 Tirez l'autre côté de la dragonne puis vérifiez que ça tient bien.

- Effectuez les étapes **1** à **4** puis attachez l'autre côté de la dragonne.

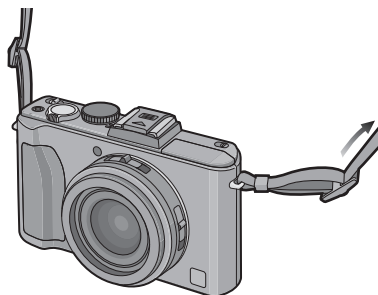

 **Note**

- Soyez sûr de suivre les étapes et attachez la dragonne correctement.
- Vérifiez que la dragonne est solidement attachée à l'appareil photo.
- Attachez la dragonne de manière à ce que le logo "LUMIX" soit tourné vers l'extérieur.
- Utilisez la dragonne en la portant à votre épaule.
 - Ne la passez pas autour du cou.
 - Cela pourrait provoquer des blessures ou des accidents.
- Ne laissez pas la dragonne à la portée d'un enfant.
 - Cela pourrait entraîner un accident s'il se la passait autour du cou.

Chargement de la batterie

■ A propos des batteries utilisables avec cette unité

Nous avons découvert que des batteries de contrefaçon, ressemblant beaucoup au produit d'origine, sont disponibles à la vente chez certains commerçants. Certaines de ces batteries ne sont pas suffisamment protégées par la protection interne pour répondre aux exigences des normes de sécurité appropriées. Il est possible que ces batteries puissent provoquer un incendie ou une explosion. Veuillez prendre note que nous ne sommes en aucun cas responsables des accidents ou des pannes survenus à la suite de l'usage d'une batterie de contrefaçon. Pour être assuré que des produits sûrs sont utilisés, nous vous conseillons d'utiliser de véritables batteries de marque Panasonic.

- Utilisez le chargeur et la batterie dédiés.
- Cette unité a une fonction qui distingue les batteries qui peuvent être utilisées en toute sécurité. La batterie fournie est supportée par cette fonction. Les batteries qui peuvent être utilisées avec cette unité sont des batteries Panasonic originales ou des batteries d'une autre marque certifiée par Panasonic. (Les batteries non supportées par cette fonction ne peuvent pas être utilisées.) La qualité, le rendement et la sécurité des batteries d'une marque autre que celle des batteries originales ne sont pas garantis.

■ Chargement

- La batterie n'est pas chargée lors de l'achat de l'appareil photo. Chargez la batterie avant de l'utiliser.
- Chargez la batterie avec le chargeur à l'intérieur.
- Nous vous conseillons de charger la batterie à une température entre 10 °C et 30 °C. (La température de la batterie devra également être la même).

- 1 Fixez la batterie en faisant attention au sens de celle-ci.

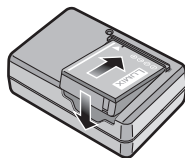

2 Branchez le chargeur à la prise électrique.

- Déconnectez le chargeur de la prise électrique et retirez la batterie à la fin du chargement.
- Le câble secteur n'entre pas complètement dans la prise secteur. Il restera un espace comme montré à droite.

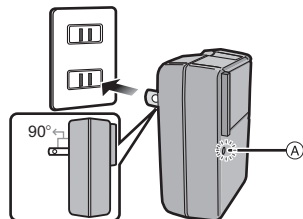

Type entrée

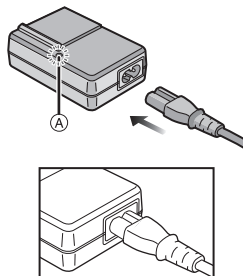

■ A propos de l'indicateur [CHARGE]

L'indicateur [CHARGE] s'allume:

L'indicateur [CHARGE] (A) est allumé et le chargement va commencer.

L'indicateur [CHARGE] s'éteint:

L'indicateur [CHARGE] (A) du chargeur s'éteindra une fois que le chargement sera terminé sans problème.

• Lorsque l'indicateur [CHARGE] clignote

- La température de la batterie est trop élevée ou trop basse. Nous vous conseillons de recharger la batterie à une température ambiante située entre 10 °C et 30 °C.
- Les bornes du chargeur ou de la batterie sont sales. Dans ce cas, essuyez-les avec un linge sec.

■ Temps de chargement

Temps de chargement	Env. 155 min
---------------------	--------------

- La durée de chargement indiquée est celle d'une batterie complètement déchargée. Cette durée de chargement peut varier selon l'usage qui a été fait de la batterie. La durée de chargement d'une batterie dans un environnement chaud/froid ou d'une batterie qui n'a pas été utilisée pendant longtemps peut être plus longue que d'habitude.

La durée de chargement et le nombre d'images enregistrables avec la batterie en option sont les mêmes que ci-dessus.

■ Indicateur de l'état de la batterie

L'indicateur de la batterie est affiché à l'écran*.

- * "Ecran" désigne l'écran ACL de cet appareil et le Viseur Externe Live (DMW-LVF1; en option) lorsqu'il est sélectionné.

[Elle ne s'affiche pas lorsque l'appareil est raccordé à l'adaptateur secteur (en option).]



- L'indicateur devient rouge et clignote si la charge résiduelle de la batterie est épuisée. (L'indicateur d'état clignote lorsque l'écran à cristaux liquides est désactivé.) Rechargez la batterie ou remplacez-la par une batterie complètement chargée.

Note

- La batterie se réchauffe après son utilisation ainsi que pendant et après le chargement. L'appareil photo se réchauffe lui aussi pendant l'utilisation. Ceci ne constitue toutefois pas un mauvais fonctionnement.
- La batterie peut être rechargée même si elle n'est pas complètement déchargée, mais il n'est pas conseillé de recharger fréquemment la batterie si celle-ci est entièrement chargée. (Un gonflement peut survenir.)
- **Ne laissez aucun élément métallique (comme des pinces) près des bornes de contact de la prise d'alimentation. Dans le cas contraire, un feu et/ou un choc électrique peuvent être causés par un court-circuit ou par la chaleur générée.**

Durée approximative de fonctionnement et nombre d'images enregistrables

■ Enregistrement de photos

[En utilisant l'écran ACL/Viseur Externe Live (DMW-LVF1; en option)]

Nombre d'images enregistrables	Env. 400 images	Par la norme CIPA en programme mode EA
Durée d'enregistrement	Env. 200 min	

Conditions des prises de vues établies par la CIPA

- CIPA est l'acronyme de [Camera & Imaging Products Association].
- Température ambiante: 23 °C/Humidité: 50%RH avec écran à cristaux liquides en fonction.
- Utilisation de la carte mémoire SD de marque Panasonic (32 Mo).
- Utilisation de la batterie fournie.
- Démarrage de l'enregistrement 30 secondes après la mise sous tension de l'appareil photo. (Lorsque la fonction de stabilisateur optique de l'image est placée sur [AUTO].)
- **Prise de vue une fois toutes les 30 secondes**, avec déclenchement du flash une fois sur deux.
- Rotation du levier du zoom de la position téléphoto à grand-angle et inversement pour chaque prise de vue.
- Éteignez l'appareil photo tous les 10 enregistrements et laissez-le jusqu'à ce que la température de la batterie diminue.

Le nombre d'images enregistrables change selon la durée de l'intervalle des enregistrements. Si la durée de l'intervalle des enregistrements devient plus longue, le nombre d'images enregistrables diminue. [Par exemple, si vous avez pris une photo toutes les deux minutes, alors le nombre d'image sera réduit d'environ un quart du nombre d'image donné ci-dessus (basé sur une photo prise toutes les 30 secondes).]

■ Lecture

[En utilisant l'écran ACL/Viseur Externe Live (DMW-LVF1; en option)]

**Durée de la
visualisation**

Env. 360 min

 **Note**

- **Les durées de fonctionnement et le nombre d'images enregistrables seront différentes selon l'environnement et les conditions de fonctionnement.**

Par exemple, dans les cas suivants, les durées de fonctionnement sont raccourcies et le nombre d'images enregistrables est réduit.

- Dans un environnement à basse température, comme une piste de ski.
 - En utilisant [LUMI. LCD AUTO] ou [ACCENTU. ACL] (P32).
 - Lorsque des opérations comme le flash ou le zoom sont souvent répétées.
- Lorsque la durée d'utilisation de l'appareil photo devient très courte alors que la batterie est correctement chargée, la durée de vie de la batterie peut avoir expiré. Achetez une nouvelle batterie.

Insertion et retrait de la carte (en option)/ la batterie

- Vérifiez que cet appareil est éteint.
- Fermez le flash.
- Nous vous conseillons l'utilisation d'une carte Panasonic.

1 Faites glisser le levier de relâche dans le sens de la flèche et ouvrez le couvercle du logement de la carte/batterie.

- Assurez-vous d'utiliser une batterie de marque Panasonic.
- Si vous utilisez d'autres batteries, nous ne pouvons pas garantir la qualité de ce produit.

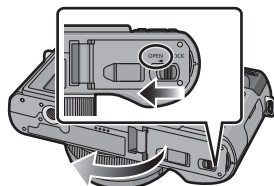

2 Batterie: Introduisez la batterie jusqu'à ce qu'elle soit verrouillée par le levier (A) en faisant attention au sens dans lequel vous l'introduisez. Tirez le levier (A) dans le sens de la flèche pour retirer la batterie.

Carte: Poussez-la complètement jusqu'à ce qu'elle clique en faisant attention au sens d'insertion. Pour retirer la carte, poussez la carte jusqu'à ce qu'elle clique, puis retirez-la.

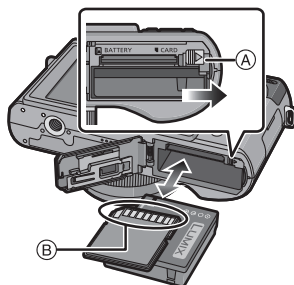

- (B): Ne touchez pas les bornes de raccordement de la carte.
- Assurez-vous que la carte est insérée à fond.

3 **1**: Fermez le couvercle du logement de la carte/batterie.

2: Faites glisser le levier de relâche dans le sens de la flèche.

- Si le cache de la carte/batterie ne se ferme pas complètement, retirez la carte, vérifiez sa direction et insérez-la de nouveau.

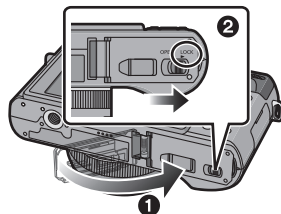

Note

- Retirez la batterie après son utilisation. Rangez la batterie une fois retirée dans son boîtier (fourni).
- Ne retirez pas la batterie avant que l'écran ACL et l'indicateur d'état (vert) ne s'éteignent car cela pourrait affecter la mise en mémoire des réglages de l'appareil.
- La batterie fournie est conçue uniquement pour cet appareil photo. Ne l'utilisez avec aucun autre appareil.
- La batterie s'épuise si elle n'est pas utilisée pendant une période prolongée après son chargement.
- Avant de retirer la carte ou la batterie, éteignez l'appareil photo, et attendez que le témoin d'alimentation s'en aille. (Autrement, cet appareil peut ne plus fonctionner normalement et la carte elle-même peut être endommagée ou les photos enregistrées perdues.)

■ Utilisation un adaptateur secteur (en option) et un coupleur c.c. (en option) à la place de la batterie

L'adaptateur secteur (en option) peut uniquement être utilisé avec le coupleur C.C. conçu par Panasonic (en option). L'adaptateur secteur (en option) ne peut pas être utilisé tout seul.

- 1 Ouvrez le couvercle du logement de la carte/batterie.
- 2 Insérez le coupleur c.c., en faisant attention à son sens.
- 3 Fermez le couvercle du logement de la carte/batterie.
 - Assurez-vous que le couvercle de la carte/batterie est fermé.
- 4 Ouvrez le cache du coupleur c.c. (A).
 - S'il est difficile à ouvrir, poussez le cache du coupleur ouvert de l'intérieur avec le cache de la carte/batterie ouvert.
- 5 Branchez l'adaptateur secteur à la prise électrique.
- 6 Connectez l'adaptateur secteur (B) à la prise [DC IN] (C) du coupleur c.c.

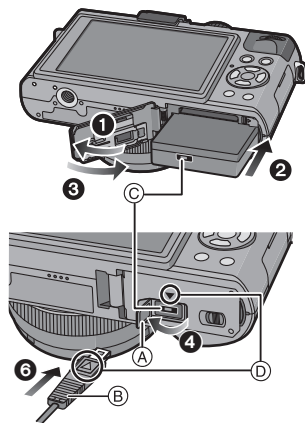



- (D) Alignez les symboles et insérez-le.
- Assurez-vous que seuls l'adaptateur secteur et le coupleur c.c. de cet appareil photo sont utilisés. L'utilisation d'un autre appareil peut causer des dommages.

Note

- Assurez-vous d'utiliser un adaptateur secteur de marque Panasonic (en option).
- Lorsque vous utilisez un adaptateur secteur, employez le câble secteur fourni avec l'adaptateur.
- Certains trépieds ne peuvent pas être fixés si le coupleur c.c. est connecté.
- Cet appareil ne peut pas tenir droit lorsque l'adaptateur secteur est utilisé. En le plaçant au sol et en l'utilisant, nous vous conseillons de le mettre sur une chiffon doux.
- Soyez sûr de débrancher l'adaptateur secteur pour ouvrir le couvercle de la carte/batterie.
- Si l'adaptateur secteur et le coupleur c.c. ne sont pas nécessaires, alors retirez-les de l'appareil photo numérique. De plus, veuillez laisser le cache du coupleur c.c. fermé.
- Veuillez lire également le mode d'emploi de l'adaptateur secteur et du coupleur c.c.
- Nous vous conseillons d'utiliser une batterie suffisamment chargée ou l'adaptateur secteur pour enregistrer des films.
- Si pendant l'enregistrement à l'aide de l'adaptateur secteur l'alimentation est coupée à cause d'une panne de courant etc., le film en cours d'enregistrement ne sera pas enregistré.

À propos de la mémoire interne/carte

Les opérations suivantes peuvent être effectuées en utilisant cet appareil.

- **Si aucune carte n'a été introduite: Les images peuvent être enregistrées sur la mémoire interne et lues.**
- **Si une carte est introduite: Les images peuvent être enregistrées sur la carte et lues.**
- **Pendant l'utilisation de la mémoire interne**
 →  (indicateur d'accès*)
- **Pendant l'utilisation de la carte**
 (indicateur d'accès*)

* L'indicateur d'accès s'allume en rouge lorsque les images sont en train d'être enregistrées sur la mémoire interne (ou la carte).



Mémoire interne

- **Vous pouvez enregistrer les images enregistrées sur une carte. (P176)**
- **Taille de la mémoire: Environ 40 Mo**
- **Films enregistrables: QVGA (320×240 pixels) uniquement**
- La mémoire interne peut être utilisée comme un appareil de sauvegarde temporaire lorsque la carte utilisée est pleine.
- Le temps d'accès à la mémoire interne peut être plus long que le temps d'accès à la carte.

Carte

Les cartes conformes à la norme SD video suivantes peuvent être utilisées avec cet appareil.

(Ces cartes sont appelées **carte** dans le texte.)

Les types de carte qui peuvent être utilisés avec cet appareil	Remarques
Carte mémoire SD (8 Mo à 2 Go)	<ul style="list-style-type: none"> • Une carte mémoire SDHC peut être utilisée avec un équipement prenant en charge les cartes mémoire SDHC ou SDXC. • Une carte mémoire SDXC peut uniquement être utilisée avec un équipement prenant en charge les cartes mémoire SDXC. • Contrôlez que le PC et d'autres équipements soient compatibles lorsque vous utilisez les cartes mémoires SDXC. <p>http://panasonic.net/avc/sdcard/information/SDXC.html</p>
Carte mémoire SDHC (4 Go à 32 Go)	
Carte mémoire SDXC (48 Go, 64 Go)	

- Seules les cartes ayant le logo SDHC (indiquant que la carte est conforme à la norme SD video) peuvent être utilisées de 4 Go à 32 Go.
- Seules les cartes ayant le logo SDXC (indiquant que la carte est conforme à la norme SD vidéo) peuvent être utilisées de 48 Go à 64 Go.
- Utilisez une carte SD Speed Class* avec "Class 4" ou supérieur pour enregistrer des films en [AVCHD Lite]. De plus, utilisez une carte SD Speed Class avec "Class 6" ou supérieur pour enregistrer des films en [IMAGE ANIMÉE].
 - * SD Speed Class est une norme de vitesse d'écriture en continu.
- Veuillez prendre connaissance des informations les plus récentes sur le site Web suivant. <http://panasonic.jp/support/global/cs/dsc/>
(Ce site est uniquement en anglais.)

 **Note**

- **N'éteignez pas cet appareil, ne retirez ni sa batterie ni sa carte, et ne débranchez pas l'adaptateur secteur (en option) si l'indicateur d'accès est allumé [lorsque les images sont en cours d'écriture, de lecture ou de suppression, ou lorsque la mémoire interne ou la carte est en cours de formatage (P40)]. D'autre part, ne soumettez pas l'appareil photo à des vibrations, des chocs ou à de l'électricité statique.**
La carte ou les données de la carte peuvent être endommagées, et cet appareil pourrait ne plus fonctionner normalement.
Si une opération échoue à cause des vibrations, d'un choc ou d'électricité statique, effectuez de nouveau l'opération.
- Languette de protection contre l'écriture fournie (A) (Lorsque cette languette est placée sur la position [LOCK], plus aucune écriture, suppression, ou formatage de données n'est possible. La permission d'écrire, de supprimer ou de formater les données est restaurée lorsque la languette est remise sur sa position initiale.)
- Les données de la mémoire interne ou de la carte peuvent être endommagées ou perdues à cause des ondes électromagnétiques, de l'électricité statique, ou d'une panne de l'appareil photo ou de la carte. Nous vous recommandons de sauvegarder les données importantes sur un ordinateur, etc.
- Ne pas formater la carte sur votre ordinateur ou sur un autre appareil. Formatez-la uniquement avec l'appareil photo pour en assurer le bon fonctionnement. (P40)
- Conservez la carte mémoire hors de portée des enfants afin qu'ils ne puissent pas l'avaler.



Paramétrage de l'horodateur (horloge)

• L'horloge n'est pas configurée lors de l'achat de cet appareil photo.

1 Mettez l'appareil photo en marche.

(A) Touche [MENU/SET]

(B) Touches de curseur

• Si l'écran de sélection de la langue n'est pas affiché, poursuivez à l'étape 4.

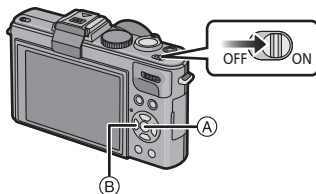

2 Appuyez sur [MENU/SET].

3 Appuyez sur ▲/▼ pour sélectionner la langue, et appuyez sur [MENU/SET].

• Le message [VEUILLEZ RÉGLER L'HEURE] apparaît.

4 Appuyez sur [MENU/SET].

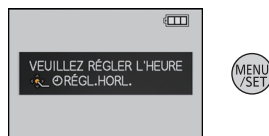

5 Appuyez sur ◀/▶ pour sélectionner les éléments (année, mois, jour, heure, minute, ordre d'affichage ou format d'affichage de l'heure), et appuyez sur ▲/▼ pour valider.

(A) : Heure du lieu d'origine

(B) : Heure du lieu de destination (P122)

- Choisissez entre [24H] ou [AM/PM] pour le format d'affichage de l'heure.
- AM/PM est affiché si [AM/PM] est sélectionné.
- Lorsque [AM/PM] est sélectionné comme format d'affichage de l'heure, minuit est affiché ainsi AM 12:00 et midi est affiché ainsi PM 12:00. Ce format d'affichage est courant aux États-Unis et ailleurs.
- Vous pouvez quitter sans configurer l'horloge en appuyant sur [REGL.].

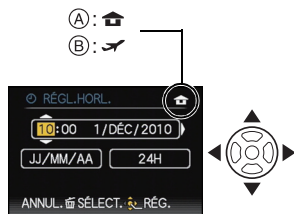

6 Appuyez sur [MENU/SET] pour valider.

7 Appuyez sur [MENU/SET].

- Appuyez sur [REGL.] pour revenir sur l'écran de configuration.
- Une fois la configuration de l'horloge effectuée, éteignez l'appareil photo. Puis rallumez-le, et vérifiez que l'affichage reflète les réglages qui ont été effectués.
- Si [MENU/SET] est pressé pour achever les réglages sans que l'horloge n'ait été configurée, configurez-la correctement en suivant la procédure "Changement de la configuration de l'horloge" ci-dessous.

Changement de la configuration de l'horloge

Sélectionnez [RÉGL. HORL.] du menu [ENR.] ou [CONFIG.], et appuyez sur ▶. (P28)

- Cela peut être changé à l'étape 5 et à l'étape 6 pour régler l'horloge.
- **La configuration de l'horloge est maintenue pendant 3 mois en utilisant la pile interne de l'horloge même sans la batterie. (Laissez la batterie chargée dans l'appareil pendant 24 heures pour charger la pile interne.)**





Note

- L'horloge s'affiche si [DISPLAY] est appuyé plusieurs fois pendant l'enregistrement.
- Le réglage peut être effectué depuis l'année 2000 jusqu'en 2099.
- Si l'horloge n'est pas configurée, la date exacte ne pourra pas être imprimée si vous incrustez la date sur les images avec [TIMBRE CAR.] (P164) ou si vous commandez des impressions à un laboratoire photo.
- Si l'horloge est configurée, la date exacte peut être imprimée même si celle-ci n'est pas affichée sur l'écran de l'appareil photo.

Configuration du Menu

L'appareil photo possède des menus qui vous permettent de configurer le réglage des prises de vues ainsi que la lecture des images comme vous le désirez, ainsi que des menus vous permettant d'avoir plus de plaisir avec l'appareil photo et qui vous aident à l'utiliser plus facilement.

Plus particulièrement, le menu [CONFIG.] contient certains réglages importants relatifs à l'horloge de l'appareil et à l'alimentation. Vérifiez la configuration de ces menus avant de commencer à utiliser l'appareil photo.

 Menu mode [ENR.] (P124 à 150)	MODE Menu [MODE LECTURE] (P58, 154 à 158)
<ul style="list-style-type: none"> Ce menu vous permet de régler la Couleur, la Sensibilité ou le Nombre de pixels, etc. des photos que vous enregistrez. 	<ul style="list-style-type: none"> Ce menu vous permet de sélectionner les réglages de la méthode de visualisation comme la lecture ou le diaporama des seules images configurées comme [MES FAVORIS].
 Menu mode [IMAGE ANIMÉE] (P151 à 152)	 Menu mode [LECT.] (P161 à 176)
<ul style="list-style-type: none"> Ce menu vous permet de configurer le [MODE ENR.], [QUALITÉ ENR.], et les autres formats de l'enregistrement de film. 	<ul style="list-style-type: none"> Ce menu vous permet d'effectuer la Protection, le Recadrage ou les Réglages d'impression, etc. des images enregistrées.
 Menu [CONFIG.] (P31 à 40)	
<ul style="list-style-type: none"> Ce menu vous permet d'effectuer la configuration de l'horloge, de sélectionner les réglages du bip de fonctionnement et de régler d'autres configurations afin de rendre l'utilisation de l'appareil photo plus facile. Le menu [CONFIG.] peut être réglé à partir du mode [ENR.] ou du mode [LECT.]. 	

Note

- Selon les caractéristiques de l'appareil photo, il peut être impossible de configurer certaines des fonctions ou bien certaines fonctions ne marchent pas dans les conditions sous lesquelles l'appareil photo est utilisé.

Configuration des rubriques du menu

Cette section décrit la manière de sélectionner la configuration du menu du mode [ENR.], et la même configuration peut être aussi bien utilisée avec le menu du mode [IMAGE ANIMÉE], [LECT.] et le menu [CONFIG.].

Exemple: Configuration [MODE AF] de [] à [] dans le mode programme EA

1 Mettez l'appareil photo en marche.

(A) Touche [MENU/SET]

2 Amenez le cadran modes sur [P].

• Pour configurer le menu lecture, poursuivez à l'étape 3 en appuyant sur [].

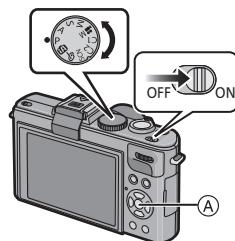

3 Appuyez sur [MENU/SET] pour afficher le menu.

(B) Icône basculement vers menu

(C) Élément du menu

(D) Page de l'écran menu

(E) Configuration

• Vous pouvez facilement changer les pages de l'écran menu en faisant tourner le levier du zoom.

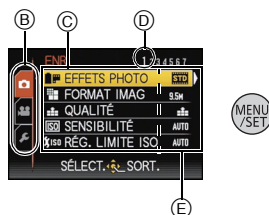

4 Appuyez sur ▲/▼ pour sélectionner [MODE AF].

• Sélectionnez l'élément le plus bas, et appuyez sur ▼ pour passer sur le second écran.



5 Appuyez sur ►.

• Selon la rubrique, son réglage peut ne pas apparaître ou être affiché d'une manière différente.

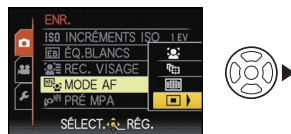

6 Appuyez sur ▲/▼ pour sélectionner [].



7 Appuyez sur [MENU/SET] pour valider.



8 Appuyez sur [MENU/SET] pour fermer le menu.

Commuter sur d'autres menus

p.ex.: Commuter sur le menu [CONFIG.]

- 1** Appuyez sur [MENU/SET] pour afficher le menu.
- 2** Appuyez sur ◀.
- 3** Appuyez sur ▼ pour sélectionner l'icône [⌂] du menu [CONFIG.].
- 4** Appuyez sur ▶.
 - Sélectionnez le prochain élément de menu et validez-le.











Utilisation du menu rapide

En utilisant le menu rapide, certains réglages du menu peuvent être facilement trouvés.

• Certaines rubriques du menu ne peuvent pas être sélectionnées par les modes.

1 Appuyez [Q.MENU] pour enregistrer.

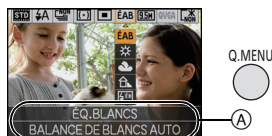
2 Appuyez sur ▲/▼/◀/▶ pour sélectionner la rubrique du menu et le réglage puis appuyez sur [MENU/SET] pour fermer le menu.



Ⓐ Les éléments à être réglés et la configuration sont affichés.

• Vous pouvez régler les éléments suivants en détail en appuyant sur [DISPLAY].
[ÉQ.BLANCS] (P131)[MODE AF] (P134)

Effectuez ces réglages si vous en avez besoin.

À propos du menu de configuration



[RÉGL.HORL.], [ÉCONOMIE] et [PRÉV.AUTO] sont des éléments importants. Vérifiez leur configuration avant de les utiliser.

• En mode auto intelligent, seuls [RÉGL.HORL.], [HEURE MOND.], [BIP], [LANGUE] et [DÉMO. STAB.] (P40) peuvent être configurés.

Pour plus de détails sur la manière de sélectionner les réglages du menu [CONFIG.], référez-vous à la P28.

 [RÉGL.HORL.]	Paramétrage de l'horodateur.
--	------------------------------

















• Référez-vous à la P25 pour plus de détails.

 [HEURE MOND.]	Sélectionnez l'heure de votre lieu d'habitation et celle du lieu de destination du voyage.	
	 [ARRIVÉE]: Lieu de destination	 [DÉPART]: Votre lieu d'habitation

• Référez-vous à la P122 pour avoir des détails.

 [DATE VOYAGE]	Configurez la date de départ et celle de retour des vacances.	
	[CONF. VOYAGE] [NON]/[RÉG.]	[LIEU] [NON]/[RÉG.]

• Référez-vous à la P119 pour avoir des détails.

 [BIP]	Ceci vous permet de régler le bip et le son de l'obturateur.	
	 [NIVEAU BIP]:  (Muet)  (Bas)  (Élevé)	 [VOL. OBTURAT.]:  (Muet)  (Bas)  (Élevé)
	 [TONALITÉ BIP]:  /  / 	 [TON OBTURAT.]:  /  / 

 [VOLUME]	Réglez le volume des haut-parleurs pour chacun des 7 niveaux.
--	---

• Si vous branchez l'appareil photo à un téléviseur, le volume des haut-parleurs de ce dernier ne changera pas.

CY [MÉM. RÉG. PERS]	Jusqu'à 4 configurations en cours de l'appareil photo peuvent être enregistrées comme configuration personnalisée. (Seulement mode d'enregistrement)
	[C 1]/[C 2-1]/[C 2-2]/[C 2-3]

- Référez-vous à la [P90](#) pour avoir des détails.





Fn [RÉG. TOUCHE Fn]	Assignez le Menu à la touche ▼ . Il est pratique d'enregistrer un menu qui est souvent utilisé. (Seulement mode d'enregistrement)
	[EFFETS PHOTO]/[QUALITÉ]/[MODE DE MES.]/ [ÉQ. BLANCS]/[MODE AF]/[EXPOSITION I.]/[GRILLE DE RÉF.]/ [ ZONE D'ENR.]/[AFFICH. MÉM.]/[FLASH]/[PRIS. VUES RAF.]/[MULTIFORMAT]

- Référez-vous à la [P124](#) pour plus de détails sur le menu du mode [ENR.].
- [RÉG. TOUCHE Fn] peut être désactivé selon la configuration.

ACL [MODE LCD]	Cette configuration de menu rend plus facile la vision de l'écran ACL lorsque vous êtes dans des endroits très éclairés.
	[NON] [ *] [LUMI. LCD AUTO]: La luminosité est ajustée automatiquement selon la lumière qui est autour de l'appareil photo. [ *] [ACCENTU. ACL]: L'écran ACL devient plus brillant et plus facile à voir, même en prenant des photos en plein air.

- La luminosité des images affichées sur l'écran ACL est augmentée ce qui fait que certains sujets peuvent apparaître différents de la réalité. Cependant, cela n'affecte pas les images enregistrées.
- L'écran ACL revient automatiquement à la luminosité normale après 30 secondes en enregistrant en mode accentuation de la luminosité de l'ACL. Appuyez sur n'importe quelle touche pour éclairer à nouveau l'écran ACL.
- Si l'écran est difficile à voir à cause des rayons de soleil etc. qui reflètent dessus, utilisez votre main ou un objet pour cacher la lumière.
- Le nombre d'images enregistrables diminue en mode accentuation ACL auto et en mode accentuation ACL.
- [LUMI. LCD AUTO] ne peuvent pas être sélectionnés en mode lecture.

A²A [TAILLE AFFICH.]	Changez la taille de l'affichage de certaines icônes et écrans de menu.
	[STANDARD]/[GRAND]



 [GRILLE DE RÉF.]	Sélectionnez le modèle ou la position de la grille de référence affichée pour prendre des photos. Vous pouvez également choisir entre avoir ou ne pas avoir l'information d'enregistrement lorsque la grille de référence est affichée. (P64)
	[INFO ENREG.]: [NON] [OUI]
	[MODÈLE]: [ [ []: La position de la ligne guide peut être paramétrée. Voir P65 sur les modalités de paramétrage.

- La configuration [MODÈLE] est fixée sur [] en mode auto intelligent.

 [HISTOGRAMME]	Ceci vous permet d'afficher ou pas l'histogramme. (P66)
	[NON]/[OUI]

 [ZONE D'ENR.]	L'angle de vue de l'enregistrement de film peut être vérifié.
	[NON]/[OUI]

- L'affichage de l'image d'enregistrement de films n'est qu'approximatif.
- L'affichage de l'image d'enregistrement peut disparaître lorsqu'on zoome sur Télé en fonction du réglage de la taille des photos.
- Ceci ne peut pas être utilisé en mode Auto Intelligent.

 [AFFICH. MÉM.]	Ceci commutera l'affichage entre le nombre d'images enregistrables et la durée d'enregistrement disponible.
	 [PHOTOS REST.]: Ceci affichera le nombre d'images enregistrables pour les photos.
	 [TEMPS RESTANT]: Ceci affichera la durée d'enregistrement disponible pour les films.

[HL] [HAUTE LUMIÈRE]	Lorsque la fonction de prévisualisation automatique est activée ou lors de la visualisation, les zones blanches saturées apparaissent en clignotant en noir et blanc.
	[NON]/[OUI]

- S'il y a des zones saturées de blanc, nous vous conseillons de compenser l'exposition vers le côté négatif (P77) en vous référant à l'histogramme (P66) et de prendre à nouveau la photo. Il peut en résulter une meilleure qualité de l'image.

- Il se peut qu'il y ait des zones blanches saturées si la distance entre l'appareil photo et le sujet est trop réduite lors de prises de vues avec le flash.

Si [HAUTE LUMIÈRE] est réglé sur [OUI] dans ce cas, ces zones blanches saturées apparaissent en clignotant en noir et blanc sur l'écran ACL.

- La mise en évidence ne fonctionne pas pendant la lecture mosaïque (P59), la recherche calendrier (P161), la lecture zoom (P60), ou la lecture de film (P159).

[OUI]



[NON]





[RC] [MP] [REPRISE D'OBJ.]	<p>Il est possible de mémoriser la position du zoom et la position de MF (mise au point manuelle) lorsque l'alimentation est commutée sur [OFF].</p> <p>[REPRISE ZOOM]: Il reviendra automatiquement sur la position du zoom effective lorsque l'alimentation a été mise sur [OFF], la prochaine fois que vous remettrez l'alimentation sur [ON].</p> <p>[NON]/[OUI]</p> <p>[REPRISE MAP MAN.]: Il mémorisera la position MF réglée à l'aide de la mise au point manuelle. Il reviendra à la position de mise au point manuelle mémorisée lorsque vous retournerez à l'enregistrement en mise au point manuelle.</p> <p>[NON]/[OUI]</p>
----------------------------	---

- La position MF sera mémorisée dans les cas suivants:
 - En éteignant l'appareil photo.
 - Lorsque l'interrupteur de sélection de la mise au point est commuté sur toute autre sélection que [MF]
 - Lorsqu'on commute en mode lecture
- La position du zoom sera réglée pendant tout le temps sur grand-angle lorsque [REPRISE ZOOM] est réglé sur [NON].
- Lorsque [REPRISE MAP MAN.] est réglé sur [NON], la position MF sera la distance mise au point au moment de l'enregistrement en mise au point manuelle.
- Les positions MF mémorisées et les positions MF reprises peuvent être différentes, selon les conditions d'enregistrement.
- [REPRISE ZOOM] est fixée sur [NON] si la [CONVERSION] est réglée sur [1/2].

MPM  [ASSISTAN.MF]	En mise au point manuelle, l'assistance à l'écran apparaît au centre de celui-ci pour faciliter la mise au point du sujet.
	[NON]
	[MPM1]: Le centre de l'écran est agrandi. [MPM2]: Le centre de l'écran est agrandi sur l'écran entier.

- Référez-vous à la [P84](#) pour avoir des détails.

ÉCO [ÉCONOMIE]	Vous pouvez préserver l'autonomie de la batterie en configurant ces menus. De plus, il éteindra l'écran ACL lorsqu'il n'est pas utilisé pour éviter le déchargement de la batterie.
	 [MODE VEILLE]: L'appareil photo s'éteint automatiquement s'il n'est pas utilisé durant le temps sélectionné dans ce réglage. [NON]/[2MIN.]/[5MIN.]/[10MIN.]
	 [DESACT.AUTO]: L'écran ACL est automatiquement éteint si l'appareil n'est pas utilisé durant la période sélectionnée dans la configuration. [NON]/[15 S]/[30 S]

- Appuyez à mi-course sur le déclencheur ou mettez l'appareil hors et en marche pour annuler [MODE VEILLE].
- [MODE VEILLE] est réglé sur [5MIN.] en Mode Auto Intelligent.
- [MODE VEILLE] est fixé à [2MIN.] lorsque [DESACT.AUTO] est réglé sur [15 S] ou [30 S].
- L'indicateur d'état s'allume tandis que l'écran ACL s'éteint. Appuyez sur n'importe quelle touche pour rallumer l'écran ACL.
- [DESACT.AUTO] ne fonctionne pas pendant l'utilisation du menu ou du zoom de lecture.
- [MODE VEILLE] ne fonctionne pas dans les cas suivants.
 - En utilisant l'adaptateur secteur
 - En connectant un ordinateur ou une imprimante
 - En enregistrant ou en visionnant des films
 - [EXPO. MULTI.]
 - Pendant un diaporama
 - [DÉMO AUTO]
- [DESACT.AUTO] ne fonctionne pas dans les cas suivants.
 - En utilisant l'adaptateur secteur
 - En connectant un ordinateur ou une imprimante
 - Pendant que le retardateur est sélectionné
 - En enregistrant ou en visionnant des films
 - [EXPO. MULTI.]
 - Pendant un diaporama
 - Pendant que l'écran du menu est affiché
 - [DÉMO AUTO]

 [LECT. SUR LCD]	Si vous utilisez le Viseur Externe Live (DMW-LVF1; en option), l'écran ACL s'allumera automatiquement si le Mode Enregistrement est commuté vers le Mode Lecture. [NON]/[OUI]
--	---

- Référez-vous à la [P65](#) pour avoir des détails.

 [PRÉV.AUTO]	Sélectionnez la durée pendant laquelle la photo est affichée après avoir été prise. [NON] [1 S] [2 S] [FIXE]: Les photos sont affichées jusqu'à ce qu'une touche soit affichée.
---	---

- La fonction de Prévisualisation Automatique est activée indépendamment de son propre réglage en utilisant [PRIS. VUES RAF.] ([P78](#)), [MULTIFORMAT] ([P79](#)), [FILM MULTI] ([P126](#)), [RAFALE] ([P144](#)) et [AUTO PORTRAIT] ([P94](#)), [RAFALE RAPIDE] ([P100](#)) et [RAFALE FLASH] ([P101](#)) en mode Scène.
- En mode auto intelligent, la fonction de prévisualisation auto est fixée sur [2 S].
- Si [HAUTE LUMIÈRE] ([P34](#)) est réglé sur [OUI], les zones saturées de blanc apparaissent en clignotant en noir et blanc si la fonction de prévisualisation automatique est activée.
- [PRÉV.AUTO] ne fonctionne pas avec l'enregistrement de film.

 [MODE INITIAL]	Sélectionnez si démarrer en Mode [ENR.] ou en Mode [LECT.] après avoir mis le commutateur sur [ON]. [📷]: Entre le Mode [ENR.] après avoir allumé l'alimentation. [▶]: Entre le Mode [LECT.] après avoir allumé l'alimentation.
--	--





- Même s'il est réglé sur [📷], vous pouvez entrer le Mode [LECT.] après avoir allumé l'alimentation en appuyant sur la touche [▶] tout en mettant le commutateur sur [ON].

 [RENUM.FICHER]	Restaurez les numéros de fichier du prochain enregistrement sur 0001.
--	---

- Le numéro de dossier est mis à jour et le numéro du premier fichier est 0001. ([P189](#))
- Un numéro de dossier entre 100 et 999 peut être assigné. Lorsque le numéro de dossier arrive à 999, il ne peut pas être remis à zéro. Nous vous conseillons de formater la carte ([P40](#)) après avoir sauvegardé les données sur un ordinateur ou un autre appareil.
- Pour réinitialiser le numéro de dossier à 100, formatez d'abord la mémoire interne ou la carte, puis utilisez cette fonction pour restaurer le numéro de fichier. Un écran de réinitialisation de numéro de dossier apparaîtra alors. Sélectionnez [OUI] pour réinitialiser le numéro de dossier.

 [RESTAURER]	Les paramètres dans [ENR.] ou dans le menu [CONFIG.] sont restaurés aux paramètres par défaut.
--	--

- Lorsque le réglage [RESTAURER] est sélectionné pendant l'enregistrement, l'opération qui réinitialise l'objectif est effectuée en même temps. Vous entendrez le bruit de fonctionnement provenant de l'objectif mais cela est normal et n'est le signe d'aucun mauvais fonctionnement.
- Si la configuration du mode [ENR.] est réinitialisée, les données enregistrées avec [REC. VISAGE] le seront elles aussi.
- Lorsque la configuration du menu [CONFIG.] est réinitialisée, les configurations suivantes sont également réinitialisées. De plus, [ROTATION AFF] (P170) est réglé sur [OUI], et [MES FAVORIS] (P171) est réglé sur [NON] dans le menu du mode [LECT.].
 - Le réglage de la date d'anniversaire et du nom pour [BÉBÉ1]/[BÉBÉ2] (P98) et [ANIMAL DOMES.] (P99) en mode scène.
 - La configuration de [DATE VOYAGE] (P119). (Date de départ, date de retour, arrivée)
 - La configuration de [HEURE MOND.] (P122).
 - La configuration de [MÉM. RÉG. PERS.] (P90).
 - Position mémorisée dans [REPRISE D'OBJ.]/[REPRISE MENU].
 - Le nom d'utilisateur enregistré en utilisant [ENR. UTILIS.].
- Le numéro de dossier et le réglage de l'heure ne sont pas changés.

 [MODE USB]	Sélectionnez le système de communication USB avant ou après avoir connecté l'appareil photo à votre ordinateur ou à l'imprimante à l'aide du câble USB (fourni).
	 [SÉLECT.CONNEX.] : Choisissez entre [PC] et [PictBridge(PTP)] si vous connectez l'appareil photo à un ordinateur ou à une imprimante compatible avec PictBridge.  [PictBridge(PTP)] : Réglez avant ou après la connexion à une imprimante compatible avec PictBridge.  [PC] : Réglez après ou avant la connexion à un ordinateur.

- Lorsque [PC] est sélectionné, l'appareil photo est connecté via le système de communication "USB Mass Storage" (mémoire de masse USB).
- Lorsque [PictBridge(PTP)] est sélectionné, l'appareil photo est connecté via le système de communication "PTP (Picture Transfer Protocol)".

 [SORTIE VIDEO]	Sélectionnez pour faire correspondre le système de télévision couleur de chaque pays. (Mode lecture uniquement)
	[NTSC] : La sortie vidéo est réglée sur le système NTSC. [PAL] : La sortie vidéo est réglée sur le système PAL.

- Ceci fonctionnera si le câble AV ou le mini câble HDMI (en option) est connecté.

 [FORMAT TV]	Adaptez le format du téléviseur. (Mode visualisation seulement)
	[16:9] : Pour connecter un écran de télévision 16:9. [4:3] : Pour connecter un écran de télévision 4:3.

- Ceci fonctionnera si le câble AV est connecté.

 [MODE HDMI]	Réglez le format pour la sortie HDMI pour visionner sur un téléviseur haute-définition prenant en charge le HDMI connecté à cet appareil à l'aide du mini-câble HDMI (en option).
	<p>[AUTO]: La résolution de sortie est automatiquement paramétrée sur les informations provenant du téléviseur connecté.</p> <p>[1080i]: La méthode d'interface à 1080 lignes de balayage est utilisée pour la sortie.</p> <p>[720p]: La méthode du balayage progressif à 720 lignes est utilisée pour la sortie.</p> <p>[576p]*¹/[480p]*²: La méthode progressive à 576*¹/480*² lignes de balayage est utilisée pour la sortie.</p>

*1 Lorsque [SORTIE VIDEO] est réglé sur [PAL]

*2 Lorsque [SORTIE VIDEO] est réglé sur [NTSC]

• **Méthode entrelacée/méthode progressive**

i= le balayage entrelacé balaie l'écran avec la moitié des lignes de balayage efficaces toutes les 1/50 de seconde, là où p= le balayage progressif est un signal d'image à densité élevée qui balaie l'écran avec toutes les lignes de balayages efficaces toutes les 1/50 de seconde. La prise [HDMI] sur l'appareil est compatible avec la sortie haute définition [1080i]. Il est nécessaire d'avoir un téléviseur compatible pour visionner des images progressives et haute définition.

- Si les images ne sont pas sorties sur le téléviseur quand le paramétrage est [AUTO], faites correspondre avec le format d'image que votre téléviseur peut afficher, et sélectionner le nombre de lignes de balayage effectives. (Veuillez lire le mode d'emploi du téléviseur.)
- Cela fonctionne quand le mini-câble HDMI (en option) est connecté.
- Référez-vous à la [P178](#) pour avoir des détails.

 [VIERA Link]	Avec cette configuration, cet appareil peut être commandé par la télécommande du VIERA en couplant automatiquement cet appareil avec un équipement compatible VIERA Link en utilisant le mini câble HDMI (en option).
	<p>[NON]: L'opération est effectuée à l'aide des touches de cet appareil.</p> <p>[OUI]: Le fonctionnement de la télécommande de l'équipement compatible VIERA Link est activé. (Toutes les opérations ne sont pas possibles) Le fonctionnement des boutons de l'appareil principal est limité.</p>

- Cela fonctionne quand le mini-câble HDMI (en option) est connecté.
- Voir [P181](#) pour plus de détails.

 [MENU SCÈNE]	Sélectionnez l'écran qui doit apparaître lorsqu'un mode scène a été sélectionné.
	[NON] L'écran enregistré pour le mode scène sélectionné en cours apparaît. [AUTO]: L'écran de menu du [MODE SCÈNE] apparaît.

 [REPRISE MENU]	La dernière position menu effectuée est sauvegardée même si l'appareil est éteint.
	[NON]/[OUI]

 [ENR. UTILIS.]	Le nom de l'utilisateur peut être enregistré sur l'image pendant la prise de vue. Le nom de l'utilisateur enregistré sur l'image peut être confirmé en utilisant le logiciel "PHOTOfunSTUDIO 5.0 HD Edition" sur le CD-ROM (fourni).
	[NON] Le nom de l'utilisateur ne sera pas enregistré.
	[OUI]: Le nom de l'utilisateur sera enregistré.
	[RÉG.]: Le nom de l'utilisateur sera enregistré (modification).

- Pour avoir plus d'informations sur la manière d'entrer les caractères pour enregistrer (changer) le nom d'utilisateur, référez-vous au chapitre "Saisie d'un texte" à la [P153](#).
- Le nom de l'utilisateur ne peut pas être enregistré sur les films.
- Le nom de l'utilisateur ne peut pas être enregistré sur les images RAW.
- Le nom de l'utilisateur ne peut pas être enregistré sur les images déjà prises.
- Les noms des utilisateurs enregistrés ne peuvent pas être confirmés lorsqu'on utilise l'appareil photo.

 [AFF. VERSION]	Il est possible de vérifier la version du firmware de l'appareil photo.
--	---

 [FORMATER]	La mémoire interne ou la carte est formatée. Le formatage supprime irrémédiablement toutes les données donc vérifiez avec attention les données avant de procéder à cela.
--	---

- Utilisez une batterie suffisamment chargée ou l'adaptateur secteur (en option) et le coupleur c.c. (en option) pour formater. N'éteignez pas l'appareil photo pendant le formatage.
- Si une carte est installée, seule celle-ci est formatée. Pour formater la mémoire interne, retirez la carte.
- Si la carte a été formatée par un ordinateur ou par un autre appareil, formatez-la à nouveau avec l'appareil photo.
- Le formatage de la mémoire interne peut prendre plus de temps que la carte mémoire.
- Si vous ne pouvez pas formater, contactez votre revendeur ou le service après vente le plus proche.

 [LANGUE]	Réglez la langue affichée à l'écran.
---	--------------------------------------

- Si vous choisissez par erreur une autre langue, sélectionnez  à partir des icônes de menu pour sélectionner la langue désirée.

DÉMO [MODE DÉMO]	Affiche la quantité de vacillements détectée par l'appareil. ((DÉMO. STAB.)) Les caractéristiques de l'appareil photo sont affichées comme montrées dans le diaporama. ((DÉMO AUTO))
	<p>[DÉMO. STAB.]</p> <p>(A) Pourcentage d'instabilité (B) Pourcentage d'instabilité après correction</p> <p>[DÉMO AUTO]: [NON] [OUI]</p>

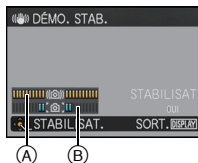

- La fonction de stabilisation commute entre [OUI] et [NON] chaque fois que [MENU/SET] est pressé durant la [DÉMO. STAB.].
- [DÉMO. STAB.] est approximatif.
- Appuyez sur [DISPLAY] pour fermer [DÉMO. STAB.].
- [DÉMO AUTO] ne peut pas être visualisé sur un téléviseur même en mode lecture.
- Appuyez sur [MENU/SET] pour fermer [DÉMO AUTO].

Changement de mode

Pour sélectionner le mode [ENR.], et enregistrer des photos ou des films**1 Mettez l'appareil photo en marche.**

(A) Molette de sélection du mode

- L'indicateur d'état **2** s'allume lorsque vous allumez cet appareil **1**. (Il s'éteint après environ 1 seconde).

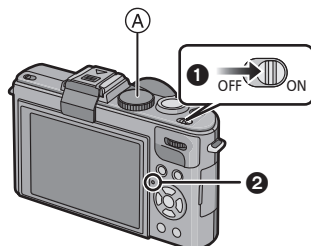
**2 Changement de mode en tournant la molette de sélection.**

Alignez le mode désiré avec la partie (B).

- Tournez la molette de sélection doucement et avec précision pour l'ajuster sur chaque mode. (La molette de sélection tourne à 360 °)

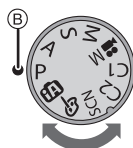
**■ Fonctions de base****P Programme mode EA (P45)**

Les sujets sont enregistrés en utilisant vos propres réglages.

IA Mode auto intelligent (P49)

Les sujets sont enregistrés en utilisant automatiquement les réglages par l'appareil photo.

■ **Sélections avancées****A** **Réglage automatique de l'exposition à priorité d'ouverture (P81)**

La vitesse d'obturation est automatiquement déterminée par la valeur d'ouverture que vous avez réglée.

S **Réglage automatique de l'exposition à priorité d'obturation (P81)**

La valeur d'ouverture est automatiquement déterminée par la vitesse d'obturation que vous avez réglée.

M **Mode exposition manuelle (P82)**

L'exposition est ajustée par la valeur d'ouverture et la vitesse d'obturation qui ont été manuellement ajustés.

 **Mode création de film (P111)**

Enregistre un film avec des réglages manuels.

C1 C2 **Mode personnalisé (P91)**

Dans ce mode, l'appareil réutilise les paramètres programmés au préalable.

SCN **Mode scène (P92)**

Ceci vous permet de prendre des photos qui correspondent à la scène qui doit être enregistrée.

 **Mon mode couleur (P87)**

Utilisez ce mode pour contrôler les effets de coloration, sélectionnez un mode couleur parmi douze modes couleur, puis prenez les photos.

Conseils pour prendre de bonnes photos

Ⓐ Lampe d'assistance pour la mise au point automatique

- Maintenez l'appareil photo délicatement entre vos deux mains, tenez vos bras immobiles sur les côtés et tenez-vous debout, les pieds légèrement écartés.
- Faites attention de ne pas bouger l'appareil photo en appuyant sur le déclencheur.
- Ne couvrez pas le flash ou la lampe d'assistance pour la mise au point automatique avec vos doigts ou d'autres objets.
- Ne couvrez pas le haut-parleur avec vos doigts.
- Ne touchez pas l'avant de l'objectif.

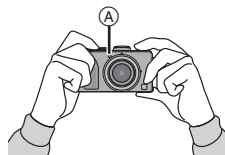

Sélectionnez le format (photos uniquement)

Ceci vous permet de sélectionner le format des images pour qu'il corresponde à la méthode d'impression ou de visualisation.

Changement du sélecteur de format.

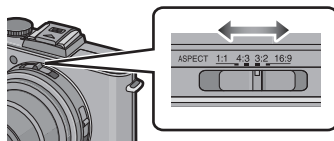

[1:1]	[4:3]	[3:2]	[16:9]
Format carré	Format d'un téléviseur en 4:3	Format d'une pellicule d'appareil photo de 35 mm	Format d'un téléviseur haute définition, etc.

- Les bords des images enregistrées peuvent être coupés à l'impression donc vérifiez avant d'imprimer. (P225)

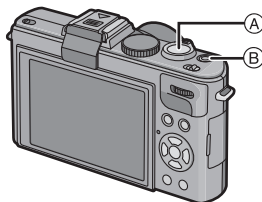

- (A) Déclencheur
(B) Touche film

Prendre la photo

- 1 Appuyez à mi-course sur le déclencheur pour effectuer la mise au point.
- 2 Appuyez à fond sur le déclencheur (poussez-le plus loin), et prenez la photo.



- Pour plus de détails, référez-vous aux explications de chaque mode d'enregistrement.

Enregistrement du film

- 1 Appuyez sur la touche film pour démarrer l'enregistrement.
- 2 Appuyez de nouveau sur la touche film pour arrêter l'enregistrement.

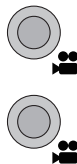

- Le son s'éteindra lorsqu'on appuie sur le bouton film indiquant le départ/arrêt de l'enregistrement du film.
Le volume du son peut être réglé sur [NIVEAU BIP] (P31).

- L'enregistrement de film adapté à chaque mode est possible. Pour plus de détails, référez-vous à la section "Pour enregistrer des films" (P104).

Mode [ENR.]: **P**

Pour prendre des photos avec vos réglages favoris (Programme mode EA)

L'appareil photo règle automatiquement la vitesse d'obturation et la valeur de l'ouverture selon la luminosité du sujet.

Vous pouvez prendre des photos avec une plus grande liberté en changeant les différents réglages du menu [ENR.].

1 Réglez la molette de sélection du mode sur **[P]**.

- Réglez le sélecteur de mise au point sur [AF].
- Pour changer le réglage pendant la prise de vues, référez-vous au chapitre "Utilisation du menu du mode [ENR.]" (P124).

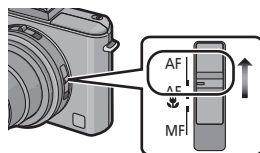
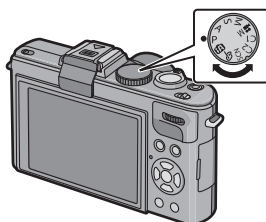

2 Dirigez la zone MPA ① sur l'endroit que vous désirez mettre au point.

3 Appuyez sur le déclencheur à mi-course pour faire la mise au point.

- L'indicateur de mise au point ② (vert) s'allume lorsque le sujet est mis au point.
- La plage de mise au point est de 50 cm à ∞.
- Si des photos doivent être prises en plan encore plus rapproché, référez-vous au chapitre "Prises de vues en gros plan" (P73).

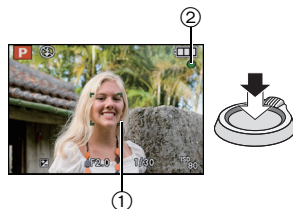

4 Appuyez à fond sur le déclencheur (poussez-le plus loin), et prenez la photo.

- L'indicateur d'accès (P23) s'illumine en rouge lorsque les images sont en train d'être enregistrées sur la mémoire interne (ou la carte).



■ Réglage du ton de la couleur de l'image en utilisant le menu du mode [ENR.] (P124)

■ En prenant des photos en utilisant le flash incorporé (P67)

■ Pour prendre des photos en utilisant le zoom (P54)

■ Pour ajuster l'exposition et prendre des photos les fois où l'image apparaît trop sombre (P77)

■ Pour ajuster la couleur et prendre des photos les fois où l'image apparaît trop rouge (P131)

■ Pour enregistrer des films (P104)

Mise au point

Dirigez la zone MPA sur le sujet, et appuyez à mi-course sur le déclencheur.

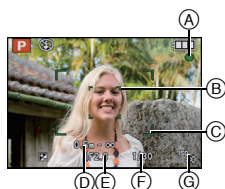

Mise au point	Lorsque le sujet est mis au point	Lorsque le sujet n'est pas mis au point
Indicateur de mise au point	Oui	Clignote
Zone de mise au point automatique	Blanc→Vert	Blanc→Rouge
Son*2	2 bips	4 bips

(A) Indicateur de mise au point

(B) Zone de mise au point automatique (normale)

(C) Zone MPA (en utilisant le zoom numérique ou lorsqu'il fait sombre)

(D) Plage de mise au point

(E) Valeur de l'ouverture*1

(F) Vitesse d'obturation*1

(G) Sensibilité ISO

*1 Si aucune exposition correcte ne peut être accomplie, elle sera affichée en rouge. (Toutefois, elle ne sera pas affichée en rouge si le flash est utilisé.)

*2 Le volume du son peut être réglé sur [VOL. OBTURAT.] (P31).

Lorsque le sujet n'est pas mis au point (comme lorsqu'il n'est pas le centre de la composition de la photo que vous désirez prendre)

- 1 Dirigez la zone MPA sur le sujet, **et appuyez à mi-course sur le déclencheur** pour établir la mise au point et l'exposition.
- 2 **Appuyez et tenez le déclencheur appuyé à mi-course** tout en déplaçant l'appareil photo pour composer l'image.

- Vous pouvez réessayer plusieurs fois l'étape 1 avant d'appuyer à fond sur le déclencheur.



Nous vous conseillons d'utiliser la fonction de détection du visage pour photographier des personnes. (P134)

■ Sujet et condition d'enregistrement avec lesquels il est difficile de faire la mise au point

- Sujets se déplaçant rapidement, sujets extrêmement lumineux ou sujets sans contraste
- Lorsque l'affichage de la portée enregistrable est apparu en rouge
- En enregistrant les sujets à travers une fenêtre ou près d'objets brillants
- Lorsqu'elle est sombre ou lorsque des instabilités surviennent
- Lorsque l'appareil photo est trop proche du sujet ou en prenant une photo de sujets qui sont proches et éloignés

Prévention d'instabilité (l'appareil photo est secoué)

Lorsque l'alerte d'instabilité [ⓘ] apparaît, utilisez le [STABILISAT.] (P146), un trépied ou le retardateur (P74).

- La vitesse d'obturation ralentira particulièrement dans les cas suivants. Gardez l'appareil photo immobile à partir du moment où le déclencheur est appuyé jusqu'à ce que l'image apparaisse à l'écran. Nous vous recommandons l'utilisation d'un trépied.
 - Synchro lente/Réduction yeux rouges
 - Dans le mode scène [AIDE PANORAMIQUE], [PORTRAIT NOCT.], [PAYSAGE NOCT.], [FÊTE], [LUMIÈRE BOUGIE], [CIEL ÉTOILÉ] ou [FEU D'ARTIFICE] (P92)
 - [DYNAMIQUE HAUTE], [ART DYNAMIQUE], [DYNAMIQUE] (MS) dans Mon Mode Couleur (P87)
 - Lorsque la vitesse d'obturation est ralentie dans [VIT. OBTU. MINI.] (P143)

Fonction de détection du sens de l'appareil

Les images enregistrées avec l'appareil photo tenu verticalement sont visualisées verticalement (pivotées). (Uniquement lorsque [ROTATION AFF] (P170) est placé sur [OUI])

- La fonction de détection de direction peut ne pas fonctionner correctement si l'enregistrement est effectué avec l'appareil photo dirigé vers le haut ou le bas.
- Les images animées prises avec l'appareil photo tenu verticalement ne sont pas affichées verticalement.

Décalage de programme

En mode de programme AE, vous pouvez changer la valeur de l'ouverture et la vitesse d'obturation présélectionnés sans changement de l'exposition. Ceci est appelé décalage de programme.

Vous pouvez rendre l'arrière-plan plus flou en diminuant la valeur de l'ouverture ou enregistrer un sujet qui se déplace de façon plus dynamique par le ralentissement de la vitesse d'obturation en prenant une photo en mode programme AE.

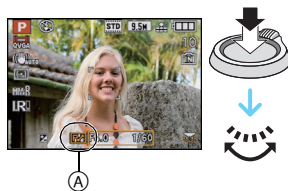

- Appuyez à mi-course sur le déclencheur puis utilisez la molette arrière pour activer le changement de programme pendant que la valeur d'ouverture et la vitesse d'obturation sont affichées à l'écran (environ 10 secondes).
- L'indicateur du décalage de programme (A) apparaît à l'écran lorsque le décalage est activé.
- Le changement de programme est annulé si l'appareil photo est éteint ou si la molette arrière est tournée jusqu'à ce que l'indicateur de changement de programme disparaisse.

■ Exemple de décalage de programme

(A): Valeur de l'ouverture

(B): Vitesse d'obturation

- 1 Quantité de décalage de programme
- 2 Graphique du décalage de programme
- 3 Limite de décalage de programme

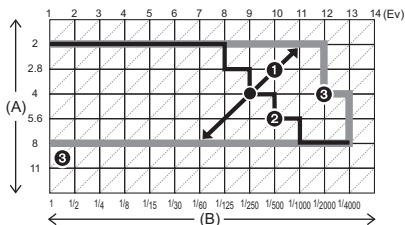

Note

- Si l'exposition n'est pas adéquate lorsque le déclencheur est enfoncé à mi-course, l'affichage de valeur de l'ouverture et de la vitesse d'obturation passe au rouge.
- Le décalage de programme est annulé et l'appareil revient au mode de programme AE normal si plus de 10 secondes passent après l'activation du décalage de programme. Toutefois, le réglage du décalage de programme est mémorisé.
- Selon la luminosité du sujet, le décalage de programme peut ne pas être activé.

Mode [ENR.]: **iA**

Prendre des photos en utilisant la fonction automatique (Mode Auto Intelligent)

L'appareil photo sélectionnera le réglage le plus approprié pour correspondre au sujet et aux conditions d'enregistrement donc nous conseillons ce mode pour les débutants ou pour ceux qui ne veulent pas utiliser les réglages et qui veulent prendre des photos facilement.

- Les fonctions suivantes sont activées automatiquement.
 - Détection de scène/[STABILISAT.]/[ISO INTELLIGENT]/Détection faciale/MPA rapide/[EXPOSITION I.]/Correction numérique yeux-rouges/Compensation du contre-jour/[I. RÉOLUTION]/Zoom Intelligent

1 Réglez la molette de sélection du mode sur **[iA]**.

- [MF] ne peut pas être réglée en **[iA]** (P84).

2 Appuyez à mi-course sur le déclencheur pour effectuer la mise au point.

- L'indicateur de mise au point ① (vert) s'allume lorsque le sujet est mis au point.
- La zone MPA ② est affichée autour du visage du sujet grâce à la fonction de détection des visages. Dans d'autres cas, elle est affichée à l'endroit où est faite la mise au point.
- La plage de mise au point est de 1 cm (grand-angle)/30 cm (téléobjectif) à ∞.
- La distance maximale du gros-plan (la plus courte distance à laquelle le sujet peut être photographié) est différente selon l'agrandissement du zoom.

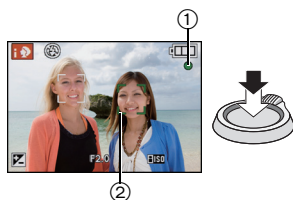

3 Appuyez à fond sur le déclencheur déjà appuyé à mi-course pour prendre la photo.

- L'indicateur d'accès (P23) s'allume en rouge lorsque les images sont en train d'être enregistrées sur la mémoire interne (ou la carte).



■ En prenant des photos en utilisant le flash incorporé (P67)

- Ouvrez le flash si le flash doit être utilisé. (P67)
- [iA], [iA], [iS] ou [iS] apparaît selon le type et la luminosité du sujet.
- Lorsque [iA] ou [iS] est réglé, la correction numérique des yeux-rouges est possible.
- La vitesse de l'obturateur sera plus lente durant [iS] ou [iS].









■ Pour ajuster l'exposition et prendre des photos les fois où l'image apparaît trop sombre (P77)

■ Pour enregistrer des films (P104)

■ Pour prendre des photos en utilisant la fonction de reconnaissance faciale (qui sauvegarde les visages des sujets fréquents avec des informations comme leur nom et leur date d'anniversaire) (P113)

Détection de scène

Lorsque l'appareil photo détecte la scène optimale, l'icône de la scène concernée est affichée en bleu pendant 2 secondes, après quoi sa couleur change pour redevenir rouge.

 →	 [i-PORTRAIT]
	 [i-PAYSAGE]
	 [i-MACRO]
	 [i-PORTRAIT NOCT.]
	 [i-PAYSAGE NOCT.]
	 [i-CRÉPUSCULE]
	 [i-BÉBÉ]*

• Uniquement lorsque [iA] est sélectionné

- [iA] est sélectionné si aucune des scènes n'est applicable, et les réglages standards sont sélectionnés.
- Lorsque [iA], [iA] ou [iA] est sélectionné, l'appareil photo détecte automatiquement le visage d'une personne, et il ajustera la mise au point et l'exposition. (**Détection visage**) (P135)
- Si un trépied est utilisé, par exemple, et que l'appareil photo a estimé que les secousses de celui-ci étaient minimales alors que la scène est identifiée comme [iA], la vitesse d'obturation se réglera au maximum sur 8 secondes. Prenez soin de ne pas bouger l'appareil photo en prenant des photos.
- Si [REC. VISAGE] est réglé sur [OUI], et qu'un visage ressemblant à un visage enregistré est détecté, [R] s'affiche en haut à droite de [iA], [iA] et [iA].
- * Lorsque [REC. VISAGE] est réglée sur [OUI], [iA] sera affiché pour la date d'anniversaire des visages enregistrés déjà validés uniquement si le visage d'un enfant de 3 ans ou moins est détecté.

Note

- À cause des conditions citées ci-dessous, une scène différente peut être détectée pour le même sujet.
 - Conditions du sujet: Lorsque le visage est lumineux ou sombre, La taille du sujet, La couleur du sujet, La distance du sujet, Le contraste du sujet, Lorsque le sujet se déplace
 - Conditions d'enregistrement: Coucher de soleil, Aube, Conditions de faible luminosité, Quand l'appareil bouge, Quand le zoom est utilisé
- Pour prendre des photos dans une scène voulue, nous vous conseillons d'utiliser le mode d'enregistrement approprié.
- **La correction du contre-jour**
Le contre-jour se réfère à une lumière émise à l'arrière du sujet.
Dans ce cas, le sujet deviendra sombre ainsi cette fonction corrige le contre-jour en éclairant automatiquement l'image entière.

Fonction suivi MPA

Il est possible de paramétrer la mise au point et l'exposition pour un sujet donné. La mise au point et l'exposition suivront le sujet automatiquement même s'il bouge.

1 Appuyez sur ▲ (FOCUS).

- [F] est affiché en haut et à gauche de l'écran.
- Le collimateur MPA s'affiche dans le centre de l'écran.
- Appuyez à nouveau sur la touche ▲ (FOCUS) pour annuler.



2 Amenez le sujet dans le cadre du suivi MPA, et appuyez sur [AF/AE LOCK] pour verrouiller le sujet.

- Le cadre du suivi MPA deviendra jaune.
- Une scène optimale pour le sujet spécifié sera choisie.
- Appuyez sur ▲ (FOCUS) pour annuler.

AF/AE LOCK



Note

- La [REC. VISAGE] ne sera pas utilisée pendant le suivi MPA.
- Vous ne pouvez pas utiliser la Fonction de Suivi MPA si l' [EFFET COUL.] est réglé sur [N/B].
- Veuillez lire la Note concernant le suivi MPA à la [P136](#).

Configuration du mode auto intelligent

■ Menu du mode [ENR.]

[FORMAT IMAG]*¹ (P127)/[RAFALE] (P144)/[EFFET COUL.]/[REC. VISAGE] (P113)

- [EFFET COUL.] peut définir les effets de couleur de [STANDARD], [Happy] ou [N/B]. Lorsque [Happy] est sélectionné, il est possible de prendre automatiquement une photo avec un éclat élevé de la luminosité et de la vivacité des couleurs.





■ Menu du mode [IMAGE ANIMÉE]

[MODE ENR.] (P108)/[QUALITÉ ENR.]*¹ (P108)

■ Menu [CONFIG.]

[RÉGL.HORL.]/[HEURE MOND.]/[BIP]/[LANGUE]/[DÉMO. STAB.]

- La configuration des rubriques suivantes est établie.

Rubrique	Configuration
[GRILLE DE RÉF.] (P33)	[] ([INFO ENREG.]: [NON])
[ÉCONOMIE] ([MODE VEILLE]) (P35)	[5MIN.]
[PRÉV.AUTO] (P36)	[2 S]
[EFFETS PHOTO] (P124)	[STANDARD]
[QUALITÉ] (P129)	[]
[SENSIBILITÉ] (P75)	[] (ISO intelligent)* ² (La sensibilité ISO maximale: [ISO1600])
[RÉG. LIMITE ISO] (P130)	[1600]
[ÉQ.BLANCS] (P131)	[ÉAB]
[MODE AF] (P134)	[] (Réglez sur [] lorsque aucun visage ne peut être détecté* ³)
[PRÉ MPA] (P138)	[MPAR]
[EXPOSITION I.] (P140)	[STANDARD]
[MODE DE MES.] (P140)	[[.]]
[I. RÉOLUTION] (P145)	[STANDARD]* ⁴
[i.ZOOM] (P145)	[OUI]
[STABILISAT.] (P146)	[AUTO]* ⁵
[LAMPE ASS. AF] (P147)	[OUI]
[SYNCHRO FLASH] (P148)	[1ER]
[SANS YEUX R.] (P149)	[OUI]
[MPA CONTINU] (P152)	[OUI]
[VENT COUPÉ] (P152)	[NON]

- *1 Les réglages qui peuvent être sélectionnés sont différents de ceux qui peuvent l'être quand d'autres modes [ENR.] sont utilisés.
 - *2 Fixez sur [AUTO] pendant l'enregistrement d'un film.
 - *3 Fixez sur [■] si un visage n'est pas identifié pendant l'enregistrement d'un film.
 - *4 Fixé sur [NON] si la détection de scène est réglée sur [👤], [👥], ou [👨‍👩‍👧‍👦].
 - *5 Fixez sur [MODE1] pendant l'enregistrement d'un film.
- Les fonctions suivantes ne peuvent pas être utilisées.
 - [REGL. FLASH]/[PRIS. VUES RAF.]/[MULTIFORMAT]/Réglage fin de l'équilibre des blancs/[AF/AE]/[EXPO. MULTI.]/[ZOOM NUM.]/[ZOOM FIXE]/[VIT. OBTU. MINI.]/[HISTOGRAMME]/[HAUTE LUMIÈRE]
 - [VISEUR OPT.] et [CONVERSION] sur le Mode menu [ENR.] et autres rubriques du menu [CONFIG.] peut également être réglé en mode tel que le Mode Programme EA. Ce qui est réglé se reflétera en Mode Auto Intelligent.

Mode [ENR.]: 

Prises de vues avec zoom

Utilisation du Zoom Optique/Utilisation du Zoom Optique Etendu (EZ)/ Utilisation du Zoom Intelligent/Utilisation du Zoom Numérique

Vous pouvez zoomer vers l'avant pour rendre les objets et les gens plus proche ou zoomer en arrière pour prendre des paysages en grand-angle. Pour que les sujets apparaissent plus proches (maximum de 6,7×), ne réglez pas la taille de l'image au réglage le plus haut de chaque format (1:1/4:3/3:2/16:9).

L'agrandissement du zoom peut être augmenté d'environ 1,3× sans détérioration notable de l'image par la Technologie de Résolution Intelligente si le Zoom Intelligent est utilisé. Des niveaux d'agrandissement plus élevés sont possible si [ZOOM NUM.] est réglé sur [OUI] dans le menu [ENR.].

Pour faire apparaître les sujets plus proches utilisez (téléobjectif)

Tournez le levier de zoom vers téléobjectif.



Pour faire apparaître les sujets plus éloignés utilisez (grand-angle)



Tournez le levier de zoom vers grand-angle.



■ Sauvegarde de la position du zoom (Reprise du zoom)

- Référez-vous à la [P34](#) pour avoir des détails.

■ Types de zoom

Caractéristique	Zoom optique	Zoom optique étendu (EZ)
Agrandissement maximum	3,8×	6,7×*
Qualité d'image	Aucune détérioration	Aucune détérioration
Conditions	Aucune	[FORMAT IMAG] avec [EZ] (P127) est sélectionné.
Affichage à l'écran		 A [EZ] est affiché.

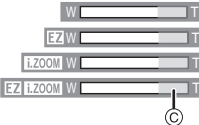
Caractéristique	Zoom Intelligent	Zoom numérique
Agrandissement maximum	5× (zoom optique 3,8× inclus) 8,9× (zoom optique extra 6,7× inclus)	15,1× (zoom optique 3,8× inclus) 26,8× (zoom optique extra 6,7× inclus) 20,1× (zoom optique et [i.ZOOM] 5× inclus) 35,7× (Zoom Optique Extra et [i.ZOOM] 8,9× inclus)
Qualité d'image	Aucune détérioration notable	Plus l'agrandissement est élevé, plus grande est la détérioration.
Conditions	[i.ZOOM] (P145) dans le menu du mode [ENR.] est réglé sur [OUI].	[ZOOM NUM.] (P145) dans le menu du mode [ENR.] est réglé sur [OUI].
Affichage à l'écran	 B [i.ZOOM] est affiché.	 C La plage du zoom numérique est affichée.

• En utilisant la fonction zoom, une plage de mise au point estimative apparaîtra conjointement avec la barre d'affichage du zoom. [Exemple: 0.5 m-∞]

* Le niveau d'agrandissement est différent selon le réglage de la [FORMAT IMAG] et du format.

■ Mécanisme du zoom optique étendu

Lorsque vous réglez la taille de l'image sur [3M] (3 millions de pixels), la zone DCC 10M (10,1 millions de pixels) est regroupée au centre de la zone 3M (3 millions de pixels) permettant ainsi une image avec un effet de zoom plus élevé.



Note

- L'agrandissement du zoom indiqué est approximatif.
- "EZ" est l'abréviation de "Extra optical Zoom".
- Le zoom optique est placé sur grand-angle (1×) lorsque l'appareil photo est allumé.
La position du zoom est la même que lorsque l'appareil photo a été éteint si la [REPRISE ZOOM] (P34) est réglée sur [OUI].
- Si vous utilisez la fonction zoom après avoir mis au point le sujet, mettez au point le sujet une nouvelle fois.
- Le barillet d'objectif s'étend et se rétracte selon la position du zoom. Attention à ne pas interrompre le mouvement du barillet d'objectif en tournant le levier de zoom.
- En utilisant le zoom numérique, le [STABILISAT.] peut ne pas être efficace.
- En utilisant le zoom numérique, nous vous recommandons d'utiliser un trépied et le retardateur (P74) pour prendre des photos.
- Dans les cas suivants, [i.ZOOM] est fixée sur [OUI].
 - Mode Auto Intelligent
 - Le Mode scène ([i.ZOOM] ne peut pas être utilisé avec la [HAUTE SENS.], [RAFALE RAPIDE] ou avec la [RAFALE FLASH] en Mode Scène.)
 - [DYNAMIQUE HAUTE], [ART DYNAMIQUE], [DYNAMIQUE] (NB3) ou [SABLAGE] dans Mon Mode Couleur
- [i.ZOOM] ne peut pas être utilisé dans les cas suivants.
 - [PIN HOLE] dans Mon Mode Couleur
- Le zoom optique étendu ne peut pas être utilisé dans les cas suivants.
 - Dans [HAUTE SENS.], [RAFALE RAPIDE] ou [RAFALE FLASH] du Mode scène
 - [PIN HOLE] dans Mon Mode Couleur
 - Pour enregistrer des films
 - Lorsque [QUALITÉ] est réglée sur [RAW], [RAW] ou [RAW]
 - [EXPO. MULTI.]
- [ZOOM NUM.] ne peut pas être utilisé dans les cas suivants.
 - Mode Auto Intelligent
 - Dans [HAUTE SENS.], [RAFALE RAPIDE] ou [RAFALE FLASH] du Mode scène
 - [PIN HOLE] ou [SABLAGE] dans Mon Mode Couleur
 - Lorsque [QUALITÉ] est réglée sur [RAW], [RAW] ou [RAW]
 - [EXPO. MULTI.]
 - Lorsque [CONVERSION] est réglée sur [1/100]

Pour utiliser le Step Zoom

Lorsque le [ZOOM FIXE] (P146) dans le Menu du Mode [ENR.] est réglé sur [OUI], la position d'arrêt du zoom est affichée, donnant la possibilité de zoomer à la longueur focale (indicateur du champ de vue enregistrable) que vous désirez utiliser.

Le zoom s'arrêtera sur la longueur focale de 24 mm, 28 mm, 35 mm, 50 mm, 70 mm, et 90 mm (équivalent à une pellicule de 35 mm) chaque fois que vous tournez le levier du zoom.

Ⓐ Longueur focale



Position actuelle du zoom



- 3 longueurs focales pour le Grand-angle, la position actuelle du zoom, et le téléobjectif sont affichées à l'écran. (L'agrandissement n'est pas affiché)
- Le longueur focale maximale changera selon les réglages de la [FORMAT IMAG], du Zoom Optique Extra, du [ZOOM NUM.], ou du [i.ZOOM]. Le Step Zoom fonctionnera avec une longueur focale allant jusqu'à 800 mm.

Note

- La longueur focale est approximative.
- La valeur de la longueur focale changera si le format est réglé sur [1:1].
- [ZOOM FIXE] ne peut pas être utilisé dans les cas suivants.
 - Mode Auto Intelligent
 - Pour enregistrer des films
 - Lorsque [CONVERSION] est réglée sur []
- La longueur focale est affichée pendant le visionnage des photos enregistrées avec le Step Zoom.

Mode [LECT.]: 

Visualisation de photos ([LECT. NORMALE])

1 Appuyez sur .

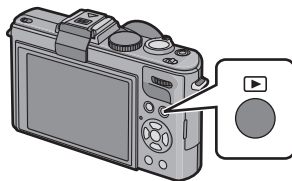



2 Appuyez sur   pour sélectionner l'image.

- (A) Numéro de fichier
- (B) Numéro de l'image

 : Pour afficher l'image précédente

 : Pour afficher l'image suivante

- La vitesse de l'image qui va vers l'avant/arrière change selon l'état de la visualisation.
- Si vous appuyez sur   et le tenez enfoncé, vous pouvez faire défiler les images.
- Il est également possible de faire avancer/aller en arrière les images en tournant la molette arrière.

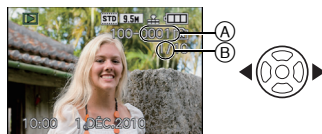

■ Pour terminer la visualisation

Appuyez de nouveau sur , appuyez sur la touche film ou appuyez à mi-course sur le déclencheur.

Note

- Cet appareil photo fonctionne conformément aux normes du système de fichiers DCF "Design rule for Camera File system" établies par JEITA "Japan Electronics and Information Technology Industries Association" et avec Exif "Exchangeable Image File Format". Les fichiers qui ne sont pas compatibles avec la norme DCF ne peuvent pas être lus.
- Le barillet d'objectif se rétracte environ 15 secondes après le changement du mode [ENR.] au mode [LECT.].

Affichage des écrans multiples (Visualisation "mosaïque")

Tournez le levier de zoom vers [W] (W).

1 écran → 12 écrans → 30 écrans → Affichage de l'écran du calendrier (P161)

(A) Le numéro de l'image sélectionnée et le nombre total d'images enregistrées

- Tournez le levier de zoom vers [Q] (T) pour revenir à l'écran précédent.
- Les images ne sont pas pivotées pour l'affichage.
- Les images affichées en utilisant [!] ne peuvent pas être lues.

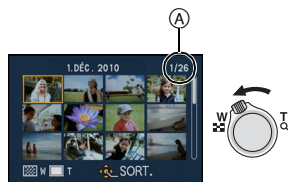
**■ Pour revenir à la visualisation normale****1 Appuyez sur ▲/▼/◀/▶ pour sélectionner une image.**

- Une icône sera affichée selon l'image enregistrée et les réglages.
- Il est également possible de sélectionner des images en tournant la molette arrière.

2 Appuyez sur [MENU/SET].

- L'image qui a été sélectionnée apparaîtra.
- Il est également possible d'afficher des photos en appuyant sur la molette arrière.

Utilisation du zoom de lecture

Tournez le levier de zoom vers [Q] (T).

1× → 2× → 4× → 8× → 16×

- Lorsque vous tournez le levier de zoom vers [Q] (T) après l'agrandissement de l'image, l'agrandissement diminue.
- Lorsque vous changez l'agrandissement, l'indication de la position du zoom (A) apparaît pendant environ 1 seconde, et la position de la partie agrandie peut être déplacée en appuyant sur ▲/▼/◀/▶.
- Plus l'image est agrandie, plus la qualité d'image se dégrade.
- Lorsque vous déplacez la section à visualiser, la position du zoom est affichée pendant environ 1 seconde.



■ Commutation de l'image affichée tout en conservant le réglage de zoom pour la lecture

Faire tourner la molette arrière pour sélectionner l'image pendant le Zoom de lecture.

- Vous pouvez changer l'image affichée tout en conservant le même agrandissement et la même position de zoom pour le Zoom de Lecture.

Note

- Vous pouvez également supprimer les informations d'enregistrement etc. de l'écran pendant la Lecture Zoom en appuyant sur [DISPLAY].
- Si vous désirez sauvegarder l'image agrandie, utilisez la fonction de Recadrage. (P168)
- La fonction de visualisation avec zoom pourrait ne pas fonctionner avec des images enregistrées sur un autre appareil.
- L'agrandissement du zoom et la position du zoom sont annulés lorsque l'appareil photo est éteint (Mode Veille inclus).
- La position du zoom revient au centre pour les images suivantes.
 - Images avec des réglages de format différents
 - Images avec des nombres différents de pixels enregistrés
 - Images avec des orientations différentes (lorsque [ROTATION AFF] est réglé sur [OUI])
- La lecture zoom n'est pas disponible pendant la lecture d'un film.

Agrandissez le point de mise au point (affichage du point de mise au point)

Cet appareil se souviendra du point de mise au point pendant l'enregistrement, et il peut être agrandi en prenant ce point comme centre.

Appuyez sur ▲ (FOCUS) pendant la lecture d'image.

- Le point de mise au point ne peut pas être le centre de l'agrandissement s'il se situe sur le bord de l'image.
- Référez-vous à "Utilisation du zoom de lecture" (P60) pour les opérations pendant le zoom.
- Les images suivantes ne peuvent pas être agrandies car il n'y a pas de point de mise au point:
 - Les photos qui ont été prises sans mise au point
 - Les photos qui ont été prises avec une mise au point manuelle
 - Les photos qui ont été prises avec un appareil photo différent

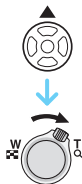

En changeant le mode [MODE LECTURE]

- 1 Appuyez sur [MENU/SET] pendant la visualisation.
- 2 Appuyez sur ►.
- 3 Appuyez sur ▲/▼ pour sélectionner la rubrique, puis appuyez sur [MENU/SET].

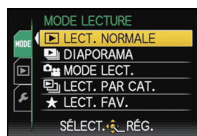

[LECT. NORMALE] (P58)

Toutes les images sont visionnées.

[DIAPORAMA] (P154)

Les images sont visionnées à la suite une de l'autre.

[MODE LECT.] (P156)

La lecture de [IMAGE], [AVCHD Lite]*1, ou [IMAGE ANIMÉE] peut être sélectionnée.

*1 Il s'agit d'une caractéristique pour enregistrer et lire des images en haute définition.

[LECT. PAR CAT.] (P157)

Les images groupées dans une catégorie sont visionnées.

[LECT. FAV.]*2 (P158)

Vos images favorites sont visionnées.

*2 [LECT. FAV.] n'est pas affiché si [MES FAVORIS] n'a pas été sélectionné.

Mode [LECT.]: 

Effacement des images

Une fois supprimées, les images ne peuvent plus être récupérées.

- Les images de la mémoire interne ou de la carte, qui sont visionnées seront supprimées.

Pour effacer une seule image

1 Sélectionnez l'image à effacer, puis appuyez sur .

(A) Touche [DISPLAY]

(B) Touche 

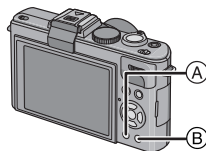

2 Appuyez sur  pour sélectionner [OUI] puis appuyez sur [MENU/SET].



Pour supprimer plusieurs images (jusqu'à 50) ou toutes les images

- 1 Appuyez sur .
- 2 Appuyez sur ▲/▼ pour sélectionner [EFFACEM. MULTIPLE] ou [EFFACER TOUT], puis appuyez sur [MENU/SET].
 - [EFFACER TOUT] → étape 5.
- 3 Appuyez sur ▲/▼/◀/▶ pour sélectionner l'image, puis appuyez sur [DISPLAY] pour la définir. (Répétez cette étape.)
 -  apparaît sur les images sélectionnées. Si [DISPLAY] est à nouveau appuyé, le réglage est annulé.
- 4 Appuyez sur [MENU/SET].
- 5 Appuyez sur ▲ pour sélectionner [OUI], puis appuyez sur [MENU/SET] pour valider.



■ Lorsque [EFFACER TOUT] a été sélectionné avec le réglage [MES FAVORIS] (P171)

L'écran de sélection est de nouveau affiché. Sélectionnez [EFFACER TOUT] ou [TOUT EFFACER SAUF ★], appuyez sur ▲ pour sélectionner [OUI] et supprimez les images. ([TOUT EFFACER SAUF ★] ne peut pas être sélectionné si aucune image n'a été configurée comme favoris [MES FAVORIS].)

Note

- N'éteignez pas l'appareil photo pendant la suppression des images (pendant que  est affiché). Utilisez une batterie suffisamment chargée ou l'adaptateur secteur (en option) et le coupleur c.c. (en option).
- Si vous appuyez sur [MENU/SET] pendant la suppression des images en utilisant [EFFACEM. MULTIPLE], [EFFACER TOUT] ou [TOUT EFFACER SAUF ★], la suppression s'arrêtera à mi-course.
- Selon le nombre d'images, la suppression peut prendre un certain temps.
- Si les images ne sont pas conformes à la norme DCF ou si elles sont protégées (P174), elles ne peuvent pas être supprimées même si [EFFACER TOUT] ou [TOUT EFFACER SAUF ★] est sélectionné.

Pour changer l'affichage de l'écran

Appuyez sur [DISPLAY] pour changer l'affichage.

- (A) Écran ACL
- (B) Touche [DISPLAY]

• Lorsque le menu d'écran apparaît, la touche [DISPLAY] n'est pas activée. Lorsque le zoom de lecture est activé (P60), pendant la lecture de film (P159) et de diaporama (P154), vous pouvez seulement sélectionner "Affichage normal (C)" ou "Aucun affichage (F)".

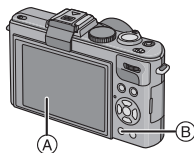

En mode enregistrement

- (C) Affichage normal *1, 2
- (D) Aucun affichage
- (E) Aucun affichage (grille de référence pour l'enregistrement) *1, 3
- (F) Écran non affiché *4

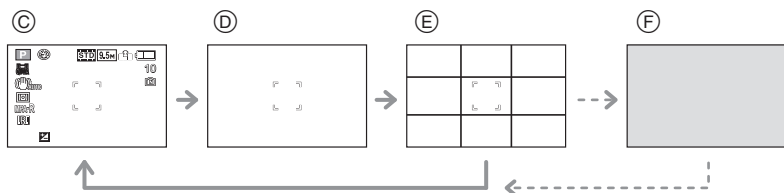

En mode enregistrement et visualisation

- (G) Affichage normal
- (H) Affichage avec indications d'enregistrement *1
- (I) Aucun affichage

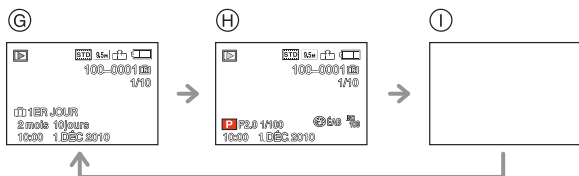

*1 Si [HISTOGRAMME] dans le menu [CONFIG.] est réglé sur [OUI], l'histogramme sera affiché.

*2 Vous pouvez permuter entre la durée d'enregistrement disponible et le nombre d'images enregistrables en configurant [AFFICH. MÉM.] dans le menu [CONFIG.].

*3 Sélectionnez le modèle de la grille de référence affichée en réglant [GRILLE DE RÉF.] dans le menu [CONFIG.]. Il est possible de déplacer la position de la grille de référence s'il est réglé sur [□□]. (P65) Vous pouvez également choisir entre avoir ou ne pas avoir l'information d'enregistrement affichée lorsque la grille de référence est affichée.

*4 Il n'est possible de naviguer entre les écrans que si [VISEUR OPT.] (P149) dans le menu du mode [ENR.] a été réglé sur [OUI]. L'écran est normalement éteint. Cependant les éléments comme l'icône de mise au point (P46) et l'icône de chargement du flash sont allumés.



Note

• Dans les modes scène [PORTRAIT NOCT.], [PAYSAGE NOCT.], [CIEL ÉTOILÉ] et [FEU D'ARTIFICE], la grille de référence est grise. (P92)



■ Priorité écran

Lorsque [LECT. SUR LCD] est réglé sur [OUI] dans le menu [CONFIG.] (P36), l'écran ACL s'allume en passant du Mode Enregistrement au Mode Lecture.

Vous pouvez sauvegarder le temps qu'il faudrait pour basculer l'affichage vers l'écran ACL, même lorsque vous utilisez le Viseur Externe Live (DMW-LVF1; en option) pour enregistrer.

■ Grille de référence pour l'enregistrement

Lorsque le sujet est aligné sur les lignes horizontales et verticales de la grille de référence ou sur l'intersection de celles-ci, la taille, l'angle et l'équilibre du sujet sont mis en évidence.

- (A) : Ceci est utilisé pour diviser la totalité de l'écran en 3×3 pour prendre des photos avec une composition bien équilibrée.
- (B) : Ceci est utilisé si vous désirez que le sujet soit positionné exactement au centre de l'écran.
- (C) : La position de la ligne guide peut être paramétrée. Elle est utilisée pour prendre des photos bien équilibrées de sujets décentrés par rapport à l'image.

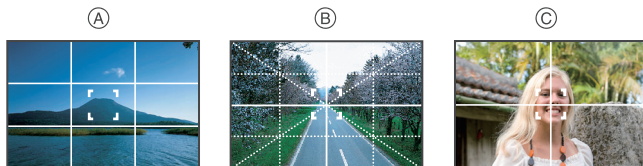

■ Réglez la position de la grille de référence

1 Sélectionnez [GRILLE DE RÉF.] du menu [CONFIG.], puis appuyez sur ►. (P28)

2 Appuyez sur ▼ pour sélectionner [MODÈLE], puis appuyez sur ►.

3 Appuyez sur ▼ pour sélectionner , puis appuyez sur [MENU/SET].

4 Appuyez sur ▲/▼/◀/▶ pour régler la position puis appuyez sur [MENU/SET] pour valider.

- La grille de référence revient au milieu lorsque [DISPLAY] est appuyé.

5 Appuyez sur [MENU/SET] pour fermer le menu.

- Vous pouvez également appuyer à mi-course sur le déclencheur pour fermer le menu.



■ A propos de l'histogramme

Un histogramme est un graphique qui affiche la luminosité le long de l'axe horizontal (noir à blanc) et le nombre de pixels à chaque niveau de luminosité sur l'axe vertical. Il vous permet de vérifier facilement l'exposition d'une image.

Exemples d'histogramme

- ① Correctement exposée
 - ② Sous-exposée
 - ③ Surexposée
- * Histogramme

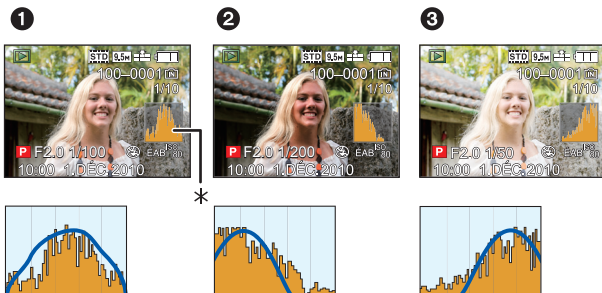

📌 Note

- Lorsque l'image enregistrée et l'histogramme ne correspondent pas entre eux sous les conditions suivantes, l'histogramme est affiché en orange.
 - Lorsque l'assistance de l'exposition manuelle est différente de $\pm 0EV$ pendant la correction de l'exposition ou en mode exposition manuelle
 - Lorsque le flash est activé
 - Dans le mode scène [CIEL ÉTOILÉ] ou [FEU D'ARTIFICE] (P92)
 - Lorsque le flash est fermé
 - Lorsque la luminosité de l'écran n'est pas correctement affichée dans les endroits sombres
 - Lorsque l'exposition n'est pas correctement ajustée
- L'histogramme en mode enregistrement est approximatif.
- Les histogrammes d'enregistrement et de lecture peuvent différer.
- L'histogramme de l'appareil peut différer de ceux des logiciels de traitement d'image des ordinateurs, etc.
- Les histogrammes ne sont pas affichés dans les cas suivants.
 - Mode Auto Intelligent
 - Visualisation "mosaïque"
 - Enregistrer des films
 - Visualisation avec fonction zoom
 - Calendrier
 - Lorsque le câble HDMI est connecté

Mode [ENR.]: **LA PASM C1 C2 SCN**

Prises de vues en utilisant le flash incorporé

(A) Pour ouvrir le flash

Appuyez sur le commutateur d'ouverture du flash.

(B) Pour fermer le flash

Appuyez sur le flash jusqu'à ce qu'il clique.

- Assurez-vous de fermer le flash lorsque celui-ci n'est pas en cours d'utilisation.

- Le réglage du flash est fixé sur [⊕] lorsque le flash est fermé.

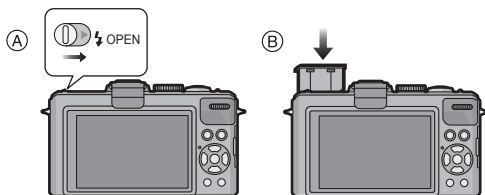

Note

- **Faites attention de ne pas vous coincer un doigt en fermant le flash.**

Sélection du réglage du flash approprié

Paramétrez le flash incorporé pour correspondre à l'enregistrement.

- Ouvrez le flash.

1 Sélectionnez [FLASH] dans le menu modes [ENR.]. (P28)

2 Appuyez sur ▲/▼ pour sélectionner un mode et appuyez sur [MENU/SET].

- Pour des informations à propos des réglages du flash qui peuvent être sélectionnés, référez-vous à "Réglages de flash disponibles en mode enregistrement". (P69)



3 Appuyez sur [MENU/SET] pour fermer le menu.

- Vous pouvez également appuyer à mi-course sur le déclencheur pour finir.

Rubrique	Description des réglages
⚡A: AUTO	Le flash se déclenche automatiquement en fonction des conditions de prise de vue.
⚡A⊙: AUTO/Réduction yeux rouges*	Le flash se déclenche automatiquement en fonction des conditions de prise de vue. Il réduit le phénomène des yeux rouges (les yeux du sujet apparaissent rouges sur la photo) en déclenchant le flash avant la prise réelle de la photo. Après cela, le flash est activé à nouveau pour la prise de vue réelle. • Utilisez cette fonction lorsque la prise de vue se fait dans un endroit sombre.
⚡: Toujours activé ⚡⊙: Toujours activé/ Réduction yeux rouges*	Le flash se déclenche obligatoirement, à chaque prise de vue. • Utilisez ce réglage lorsque la scène est éclairée à contre-jour ou avec de la lumière fluorescente. • Le flash est réglé sur [⚡⊙] uniquement lorsque vous sélectionnez le Mode Scène [FÊTE] ou [LUMIÈRE BOUGIE]. (P92)
⚡S⊙: Synchro lente/ Réduction yeux rouges*	Lorsque le sujet est sur fond sombre, ce réglage ralentit la vitesse d'obturation alors que le flash se déclenche afin d'éclaircir l'arrière-plan. Cela contribue également à réduire l'effet des yeux rouges. • Utilisez ce réglage pour photographier des personnes situées devant un arrière-plan sombre. • L'utilisation d'une vitesse plus lente peut causer un flou. • L'utilisation d'un trépied peut améliorer vos photos.
☺: Toujours désactivé	Le flash ne se déclenche jamais. • Utilisez ce réglage pour prendre des photos dans des endroits où l'usage du flash est interdit.

- * Le flash est activé deux fois. Le sujet ne devra pas bouger jusqu'à l'activation du second flash. Le laps de temps jusqu'au second flash dépend de la luminosité du sujet.
[SANS YEUX R.] (P149) dans le menu du mode [ENR.] est réglé sur [OUI], [✍] apparaît dans l'icône clignotante.

■ A propos de la correction yeux-rouges numérique

- Lorsque [SANS YEUX R.] (P149) a été réglé sur [OUI] et que la réduction des yeux rouges ([⚡A⊙], [⚡⊙], [⚡S⊙]) est sélectionnée, la correction numérique des yeux rouges est effectuée. L'appareil photo détecte automatiquement les yeux rouges et corrige l'image. (Valable uniquement si le [MODE AF] est réglé sur [☺] et si la détection faciale est active)
- Dans certaines circonstances, les yeux rouges ne peuvent pas être corrigés.
 - Dans les cas suivants, la correction numérique des yeux rouges ne fonctionne pas.
 - Lorsque le réglage du flash est réglé sur [⚡A], [⚡] ou [☺]
 - Lorsque [SANS YEUX R.] est réglée sur [NON]
 - Lorsque le [MODE AF] est réglé sur tout sauf [☺]

■ Portée utile du flash

- La portée disponible du flash est approximative.

Sensibilité ISO	Portée utile du flash disponible	
	Grand-angle	Téléobjectif
AUTO	80 cm à 7,2 m*	30 cm à 4,4 m*
ISO80	80 cm à 2,0 m	30 cm à 1,2 m
ISO100	80 cm à 2,3 m	30 cm à 1,3 m
ISO200	80 cm à 3,2 m	30 cm à 1,9 m
ISO400	80 cm à 4,6 m	30 cm à 2,7 m
ISO800	80 cm à 6,5 m	40 cm à 3,9 m
ISO1600	80 cm à 9,2 m	60 cm à 5,5 m
ISO3200	1,15 m à 13,0 m	90 cm à 7,8 m
ISO6400	1,60 m à 18,4 m	1,30 m à 11,1 m
ISO12800	2,30 m à 26,0 m	1,90 m à 15,7 m

* Lorsque le [RÉG. LIMITE ISO] (P130) est réglé sur [AUTO]

- En mode scène [HAUTE SENS.] (P99), la sensibilité ISO est automatiquement changée entre [ISO1600] et [ISO12800] et la portée utile du flash diffère également.
Grand-angle: Env. 80 cm à env. 26,0 m
Téléobjectif: Env. 60 cm à env. 15,7 m
- En mode scène [RAFALE FLASH] (P101), la sensibilité ISO est automatiquement changée entre [ISO100] et [ISO3200] et la portée utile du flash diffère également.
Grand-angle: Env. 80 cm à env. 5,6 m
Téléobjectif: Env. 30 cm à env. 3,4 m

■ Ajustez la sortie du flash

Ajustez la sortie du flash si le sujet est petit, ou si la réflectivité est élevée ou basse.

1 Sélectionnez [REGL. FLASH] du Menu Mode [ENR.], puis appuyez sur ►. (P28)

2 Appuyez sur ◀/► pour régler la sortie du flash et puis appuyez sur [MENU/SET].

- Vous pouvez régler de [-2 EV] à [+2 EV] à intervalles de [1/3 EV].
- Sélectionnez [0 EV] pour revenir à la sortie du flash d'origine.

3 Appuyez sur [MENU/SET] pour fermer le menu.

- Vous pouvez également fermer le menu en appuyant à mi-course sur le déclencheur.



Note

- Lorsque la sortie du flash est ajustée, la valeur de sortie du flash apparaît en haut et à gauche de l'écran.
- Le réglage de la sortie du flash est mémorisé même si l'appareil photo est éteint.
- Vous ne pouvez pas régler [REGL. FLASH] dans les cas suivants.
 - En Mode auto intelligent
 - En [RAFALE FLASH] du mode scène

■ Vitesse d'obturation pour chaque réglage du flash

Réglage du flash	Vitesse d'obturation (en secondes)	Réglage du flash	Vitesse d'obturation (en secondes)
	1/60*1 à 1/4000		1*1 à 1/4000 1 ou 1/4 à 1/4000*2

*1 Elle peut varier selon le réglage de [VIT. OBTU. MINI.]. (P143)

*2 Lorsque [VIT. OBTU. MINI.] est réglé sur [AUTO]. (P143)

- Référez-vous à la P83 pour des détails à propos de l'EA à priorité d'ouverture, EA à priorité d'obturation, exposition manuelle.
- *2: La vitesse d'obturation passe à 1 seconde maximum dans les cas suivants.
 - Lorsque la fonction de stabilisateur optique de l'image est réglée sur [NON].
 - Si l'appareil a déterminé qu'il y a de très légères secousses lorsque le Stabilisateur d'Image Optique est réglé sur [MODE1], [MODE2] ou [AUTO].
- En mode auto intelligent, la vitesse d'obturation change selon la scène identifiée.
- En mode scène, la vitesse d'obturation sera différente de celle indiquée ci-dessus.

Note

- **N'amenez pas le flash trop près des objets et ne le fermez pas lorsqu'il est activé. Les objets peuvent être décolorés par sa chaleur ou sa lumière.**
- Ne fermez pas le flash de suite après que celui-ci ait été utilisé principalement pour prendre des photos avec AUTO/réduction yeux-rouges etc. Cela peut causer un mauvais fonctionnement.
- Lorsque vous prenez une photo au-delà de la portée utile du flash, l'exposition peut ne pas être correctement réglée et l'image peut s'éclaircir ou s'assombrir.
- Quand le flash est en cours de recharge, l'icône flash clignote, et vous ne pouvez pas prendre de photo même si appuyez à fond sur le déclencheur.
- La balance des blancs peut ne pas être correctement ajustée si le niveau du flash est insuffisant pour le sujet.
- L'effet du flash peut ne pas suffire lorsqu'on utilise [RAFALE FLASH] (P101) en Mode Scène ou lorsque la vitesse d'obturation est rapide.
- Le chargement du flash peut prendre un certain temps si vous répétez la prise de vue. Prenez la photo après la disparition de l'indicateur d'accès.
- L'effet de réduction des yeux rouges est différent selon les personnes. Par conséquent, si le sujet était loin de l'appareil photo ou s'il ne regardait pas le premier flash, l'effet peut ne pas être visible.
- Lorsque la [CONVERSION] (P150) est réglée sur , le flash est fixé sur
- Si le flash externe est installé, il aura la priorité. Voir P199 pour avoir plus d'information sur le flash externe.

Mode [ENR.]: **PASM**    

Prises de vues en gros plan

Ce mode permet des prises de vues très rapprochées du sujet, comme des plans rapprochés de fleurs. Vous pouvez prendre des photos en vous rapprochant du sujet jusqu'à une distance de 1 cm de l'objectif en tournant le levier du zoom le plus loin possible vers grand-angle (1×).

1 Faites glisser le sélecteur de mise au point sur [AF].

- En mode MPA macro, [MPA ] est affiché.

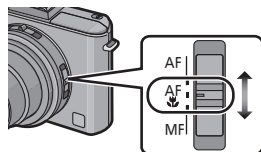

2 Prenez les images.



■ La plage de mise au point en mode MPA macro

- * La plage de mise au point change par niveau.

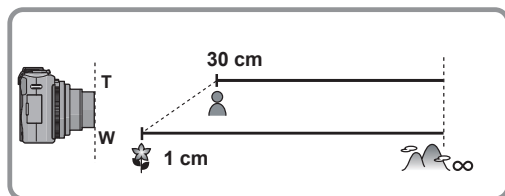

Note

- Nous vous conseillons l'utilisation d'un trépied et du retardateur.
- Nous vous conseillons le réglage du flash sur [☀] en prenant des photos de sujets proches.
- Lorsque l'appareil photo se trouve à une distance du sujet qui dépasse les limites de l'objectif, il se peut que la mise au point ne soit pas adéquate même si l'indication de mise au point est affichée.
- Lorsque le sujet est proche de l'appareil photo, la plage de la mise au point est plus restreinte. Par conséquent, vous aurez des difficultés à mettre au point un sujet si la distance entre lui et l'appareil photo est changée après que la mise au point ait été faite.
- Le mode MPA macro donne à l'appareil photo la priorité à un sujet proche de l'appareil photo. Cependant, si la distance entre l'appareil et le sujet est importante, la mise au point prendra plus longtemps.
- Lorsque vous prenez une photo près de la limite de la portée, la résolution de la périphérie de l'image peut légèrement diminuer. Il ne s'agit pas d'un mauvais fonctionnement.

Mode [ENR.]: **IA PASM C1 C2 SCN**

Prises de vues avec retardateur

1 Appuyez sur ◀ [☺].



2 Appuyez sur ▲/▼ pour sélectionner un mode.

- Vous pouvez également appuyer sur ◀ [☺] pour sélectionner.

3 Appuyez sur [MENU/SET].

- Vous pouvez également appuyer à mi-course sur le déclencheur pour finir.
- L'écran de menu disparaît après environ 5 secondes. À ce moment-là, l'élément sélectionné est automatiquement validé.

4 Appuyez à mi-course sur le déclencheur pour faire la mise au point, puis appuyez à fond pour prendre la photo.

- Le voyant du retardateur (A) clignote et l'obturateur se déclenche après un délai de 2 ou 10 secondes.
- Si vous appuyez sur [MENU/SET] alors que le retardateur est activé, le réglage du retardateur est annulé.

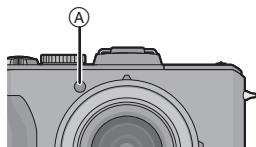
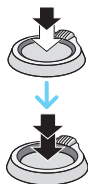

Note

- En utilisant un trépied etc., le réglage du retardateur sur 2 secondes constitue une manière pratique d'éviter l'instabilité provoquée par la pression du déclencheur.
- Lorsque vous appuyez une fois et à fond sur le déclencheur, le sujet est automatiquement mis au point juste avant l'enregistrement. Dans les endroits sombres, le voyant du retardateur clignotera, puis s'allumera plus lumineusement en opérant comme une lampe d'assistance pour la mise au point automatique (P147) afin de permettre à l'appareil photo de faire la mise au point du sujet.
- Nous vous conseillons d'utiliser un trépied pour enregistrer avec le retardateur.
- Le nombre d'images qui peuvent être prises en [RAFALE] est fixé à 3.
- Le nombre d'images qui peuvent être prises en mode scène [RAFALE FLASH] (P101) est fixé à 5.
- Le retardateur ne peut pas être réglé sur 10 secondes en mode Scène [AUTOPORTRAIT].
- La configuration du retardateur ne peut pas être effectuée sous les conditions suivantes.
 - En [RAFALE RAPIDE] du mode scène
 - Pour enregistrer des films

Mode [ENR.]: **PASM**

Paramétrer la sensibilité lumineuse

Cela permet de paramétrer la sensibilité à la lumière (sensibilité ISO). Le paramétrage sur une valeur plus élevée permet de prendre des photos même dans les endroits sombres sans que les photos soient sombres.

1 Appuyez sur ► (ISO).

- Il peut être réglé à partir du menu du mode [ENR.] (P130).

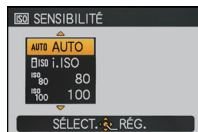

2 Appuyez sur ▲/▼ pour sélectionner la sensibilité ISO, puis appuyez sur [MENU/SET] pour régler.

- Vous pouvez également appuyer sur ► (ISO) pour sélectionner.
- Vous pouvez également appuyer à mi-course sur la touche du déclencheur pour effectuer le réglage.
- L'écran de menu disparaît après environ 5 secondes. À ce moment-là, l'élément sélectionné est automatiquement validé.

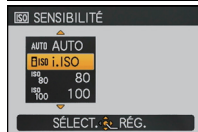

Sensibilité ISO	80 12800	
Lieu d'enregistrement (recommandé)	Lorsqu'il fait jour (extérieur)	Lorsqu'il fait sombre
Vitesse d'obturation	Lente	Rapide
Bruit vidéo	Rare	Fréquent

Sensibilité ISO	Configuration
AUTO*	La sensibilité ISO est réglée automatiquement selon la luminosité.
ISO* (Intelligent)	La sensibilité ISO est réglée selon le mouvement du sujet et la luminosité.
80/100/200/400/800/1600/3200/ 6400/12800	Le sensibilité ISO est fixée sur différents paramétrages. (Quand le [INCRÉMENTS ISO] dans le menu [ENR.] (P130) est paramétré sur [1/3 EV], les options de sensibilité ISO pouvant être paramétrées augmentent.)

* Lorsque la [RÉG. LIMITE ISO] du menu du mode [ENR.] (P130) est réglée sur tout sauf [AUTO], il se règle automatiquement dans la limite de la valeur réglée dans [RÉG. LIMITE ISO].

Il est réglé comme suit lorsque la [RÉG. LIMITE ISO] est réglée sur [AUTO].

- Lorsque [AUTO] est sélectionné, la sensibilité ISO est ajustée automatiquement selon la luminosité jusqu'à un maximum de [ISO400]. ([ISO1000] si le flash est utilisé)
- En réglant sur [ISO], la sensibilité ISO s'ajustera automatiquement à la luminosité jusqu'au réglage maximum de [ISO1600]. ([ISO1000] si le flash est utilisé)

- Si la [FORMAT IMAG] est définie plus grande que [$\frac{35\text{M}}{4}$] (1:1), [$\frac{3\text{M}}{4}$] (4:3), [$\frac{3\text{M}}{3}$] (3:2), ou [$\frac{25\text{M}}{16}$] (16:9) avec [ISO6400]/[ISO12800] ([ISO4000] à [ISO12800] lorsque l'[INCRÉMENTS ISO] est réglée sur [1/3 EV]), la [FORMAT IMAG] deviendra plus petite que ce qui est montré ci-dessous:

Réglage format	Taille des images
1:1	$\frac{75\text{M}}{4} / \frac{55\text{M}}{4} \rightarrow \frac{35\text{M}}{4}$
4:3	$\frac{10\text{M}}{4} / \frac{7\text{M}}{4} / \frac{5\text{M}}{4} \rightarrow \frac{3\text{M}}{4}$
3:2	$\frac{95\text{M}}{4} / \frac{65\text{M}}{4} / \frac{45\text{M}}{4} \rightarrow \frac{3\text{M}}{4}$
16:9	$\frac{9\text{M}}{4} / \frac{6\text{M}}{4} / \frac{45\text{M}}{4} \rightarrow \frac{25\text{M}}{4}$

- Si [ISO6400]/[ISO12800] est sélectionné (de [ISO4000] à [ISO12800] si [INCRÉMENTS ISO] est réglé sur [1/3 EV]), les fonctions suivantes ne peuvent pas être utilisées.
 - [$\frac{\text{RAW}}{4}$], [$\frac{\text{RAW}}{3}$] ou [RAW] dans [QUALITÉ]
 - Zoom optique étendu
 - [i.ZOOM]
 - [ZOOM NUM.]
- La sensibilité ISO sera réglée sur [AUTO] en enregistrant des films. De plus, le [RÉG. LIMITE ISO] ne fonctionnera pas.
- Les rubriques de réglages ci-dessous pourront être sélectionnées en Mode Création de film. [AUTO]/[400]/[800]/[1600]/[3200]/[6400]

■ A propos de [ISO] (Contrôle sensibilité ISO Intelligent)

L'appareil photo se règle automatiquement sur la sensibilité ISO et la vitesse d'obturation optimales pour s'adapter aux mouvements du sujet et à la luminosité de la scène afin de minimiser l'instabilité du sujet.

- La vitesse d'obturation n'est pas fixée lorsque la touche de l'obturateur est enfoncée à mi-course. Elle change de façon constante afin de suivre les mouvements du sujet jusqu'à ce que vous enfonciez complètement la touche de l'obturateur. Confirmez la vitesse réelle de l'obturateur à l'aide de l'affichage d'information pour la photo affichée.

Note

- Plus la valeur de la sensibilité ISO est élevée, plus l'instabilité est réduite mais un plus grand nombre de parasites sera présent sur la photo.
- Voir P70 pour les informations relatives à la portée du flash.
- Selon la luminosité et la rapidité de mouvement du sujet, il pourrait ne être possible d'éviter un scintillement même si [ISO] est sélectionné.
- Les mouvements peuvent ne pas être détectés si le sujet se déplaçant est petit, s'il se trouve au bord de l'écran ou si le sujet s'est déplacé au moment précis où le déclencheur a été appuyé à fond.
- Le paramétrage est fixé sur [ISO] dans les cas suivants.
 - Dans [SPORTS], [BÉBÉ 1]/[BÉBÉ 2], [ANIMAL DOMES.] et [RAFALE FLASH] en mode scène
- Le changement de programme ne peut pas être activé quand la sensibilité ISO est paramétrée sur [ISO].
- Vous ne pouvez pas sélectionner [ISO] en mode AE priorité obturateur et en mode exposition manuelle.
- Fixé sur [AUTO] sauf pour [PERSONNALISER] dans Mon Mode Couleur.
- Pour éviter le bruit sur les images, nous vous conseillons de réduire la sensibilité ISO, en paramétrant [RÉDUC. BRUIT] dans [EFFETS PHOTO] vers [+] ou en paramétrant les options sauf [RÉDUC. BRUIT] vers [-] pour prendre des photos. (P125)

Mode [ENR.]: **IA** **PAS** **CM** **C2** **SCN** **b**

Compensation de l'exposition

Utilisez cette fonction lorsque vous ne parvenez pas à effectuer une exposition appropriée à cause de la différence de luminosité entre le sujet et l'arrière-plan. Regardez les exemples suivants.

Sous-exposé



Correctement exposée



Surexposée



Compensation de l'exposition vers la valeur positive.

Compensation de l'exposition vers la valeur négative.

1 Appuyez sur la molette arrière pour sélectionner [☒], puis faites tourner la molette arrière pour compenser l'exposition.

- Ⓐ Valeur de la compensation de l'exposition
- L'opération activée changera à chaque pression de la molette arrière.
- L'opération de compensation de l'exposition est activée si [☒] en bas à gauche de l'écran, devient orange.
- La valeur de compensation de l'exposition peut être réglée de -3 EV à +3 EV.
- Sélectionnez [☒] uniquement pour revenir à l'exposition d'origine (0 EV).

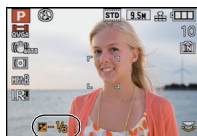

2 Prenez les images.

Note

- EV est l'acronyme de [Exposure Value]. Il s'agit de la quantité de lumière détectée par le capteur d'images DCC en fonction de l'ouverture du diaphragme et de la vitesse d'obturation.
- La valeur de la compensation de l'exposition s'affiche dans le coin inférieur gauche de l'écran.
- L'indice de lamination est conservé en mémoire même si l'appareil est mis hors tension. Toutefois, la valeur de l'exposition pendant le Mode Auto Intelligent n'est pas mémorisée.
- L'étendue de la compensation de l'exposition sera limitée en fonction de la luminosité du sujet.
- La correction de l'exposition ne peut pas être utilisée en utilisant le mode scène [CIEL ÉTOILÉ].
- La compensation de l'exposition ne peut pas être utilisée avec [EXPRESSIF], [RÉTRO], [PUR], [ÉLÉGANT], [MONOCHROME], [SILHOUETTE] et [PERSONNALISER] dans Mon Mode Couleur.

Mode [ENR.]: **PASMC1C2SCN**

Prendre des photos en utilisant le Bracketing auto/Format du Bracketing

Prises de vues en rafale

Dans ce mode, l'appareil prend automatiquement 3 photos sur une seule pression du déclencheur en échelonnant les expositions selon la plage de la compensation fixée. Vous pouvez choisir l'image désirée parmi les 3 photos avec différentes expositions.

Avec la prise de vues en rafale avec réglage automatique de l'exposition ± 1 EV

1ère photo

 ± 0 EV

2ème photo



-1 EV

3ème photo



+1 EV

1 Appuyez sur [PRIS. VUES RAF.] du menu mode [ENR.], puis appuyez sur **▶**. (P28)

2 Appuyez sur **◀/▶** pour régler le taux de compensation de l'exposition, puis appuyez sur [MENU/SET].

- Lorsque vous ne désirez plus faire de prises de vues en rafale avec réglage automatique de l'exposition, sélectionnez [NON] (0).



3 Appuyez sur [MENU/SET] pour fermer le menu.

- Vous pouvez également appuyer à mi-course sur le déclencheur pour finir.

Format du Bracketing

Appuyer sur le déclencheur une seule fois prend automatiquement quatre photos aux formats [4:3], [3:2], [16:9] et [1:1] (avec un seul son de l'obturateur).

1 Appuyez sur **[MULTIFORMAT]** du menu mode **[ENR.]**, puis appuyez sur **▶**. (P28)

2 Appuyez sur **▼** pour sélectionner **[OUI]**, puis appuyez sur **[MENU/SET]**.

3 Appuyez sur **[MENU/SET]** pour fermer le menu.

- Vous pouvez également appuyer à mi-course sur le déclencheur pour finir.
- Les combinaisons des tailles de l'image sont comme suit.





[4:3]	→	[3:2]	→	[16:9]	→	[1:1]
10M		9,5M		9M		7,5M
7M		6,5M		6M		5,5M
5M		4,5M		4,5M		3,5M
3M*		3M*		2,5M*		2,5M*

Exemple si le réglage est 6,5M (3:2)

- 7M (4:3), 6,5M (3:2), 6M (16:9) et 5,5M (1:1).

* Il y a des tailles d'image minimales lorsque le réglage du format du bracketing est sélectionné. Si la taille de l'image est réglée sur une taille plus petite que la taille d'image minimale, elle sera temporairement changée en cette taille minimale.

 **Note**

- Lorsque vous réglez la prise de vues en rafale avec réglage automatique de l'exposition,  apparaît à l'écran.
- En configurant le Format du Bracketing,  apparaît à l'écran.
- Pour faire des prises de vues en rafale avec réglage automatique de l'exposition après le réglage de la compensation de l'exposition, les photos prises sont basées sur la compensation d'exposition sélectionnée.
Lorsque l'exposition est corrigée, la valeur de la compensation de l'exposition s'affiche dans le coin inférieur gauche de l'écran.
- La configuration du Bracketing auto/Format du Bracketing est annulée si vous éteignez l'appareil photo ou si le [MODE VEILLE] est activé.
- Lorsque le Bracketing auto/Format du Bracketing est réglé, la fonction de Prévisualisation automatique est activée indépendamment de son réglage. De plus, les paramètres de la fonction de Prévisualisation Automatique dans le menu [CONFIG.] sont désactivés.
- L'exposition peut ne pas se compenser avec le réglage automatique de l'exposition en raison de la luminosité du sujet.
- Cela prendra plus de temps d'écrire les données d'une photo si le Bracketing Auto ou le Format du Bracketing est utilisé avec la carte mémoire.
-  est réglé pour le flash lorsque la prise de vues en rafale avec réglage automatique de l'exposition est sélectionné.
- **[RAFALE], [FILM MULTI] ou le Bracketing de la balance des blancs est annulé lorsque le [PRIS. VUES RAF.] ou le [MULTIFORMAT] est sélectionné.**
- En EA à priorité d'obturation et en exposition manuelle, si la vitesse d'obturation est réglée sur plus de 1 seconde, le bracketing auto est annulé.
- **Celui réglé en dernier aura la préférence. (Le Bracketing auto et le Format du Bracketing ne peuvent pas être réglé simultanément.)**
- La configuration du bracketing auto ne peut pas être effectuée sous les conditions suivantes.
 - Dans [AIDE PANORAMIQUE], [RAFALE RAPIDE], [RAFALE FLASH] et [CIEL ÉTOILÉ] en mode scène
 - [EXPRESSIF], [RÉTRO], [PUR], [ÉLÉGANT], [MONOCHROME], [SILHOUETTE], [PIN HOLE], [SABLAGE] et [PERSONNALISER] dans Mon Mode Couleur
 - [EXPO. MULTI.]
 - Pour enregistrer des films
- La configuration du Format du Bracketing ne peut pas être effectuée sous les conditions suivantes.
 - Dans [AIDE PANORAMIQUE], [HAUTE SENS.], [RAFALE RAPIDE], [RAFALE FLASH] et [CIEL ÉTOILÉ] du mode scène
 - [EXPRESSIF], [RÉTRO], [PUR], [ÉLÉGANT], [MONOCHROME], [SILHOUETTE], [PIN HOLE], [SABLAGE] et [PERSONNALISER] dans Mon Mode Couleur
 - Lorsque [QUALITÉ] est réglée sur ,  et [RAW]
 - [EXPO. MULTI.]
 - Pour enregistrer des films

Mode [ENR.]: **AS**

Prendre des photos en spécifiant le diaphragme/ la vitesse d'obturation

Priorité diaphragme AE

Sélectionnez une valeur de l'ouverture plus élevée si vous désirez un arrière-plan mis au point de façon nette. Sélectionnez une valeur de l'ouverture plus basse si vous désirez un arrière-plan mis au point de façon plus douce.

1 Réglez la molette de sélection du mode sur [A].

2 Tournez la molette arrière pour régler la valeur d'ouverture.

(A) Valeur de l'ouverture

- Il commutera entre l'opération de réglage de l'ouverture et l'opération de compensation de l'exposition chaque fois que la molette arrière est pressée.



3 Prenez une photo.

Priorité obturateur AE

Si vous désirez prendre une photo nette d'un sujet qui se déplace rapidement, sélectionnez une vitesse d'obturation rapide. Lorsque vous désirez créer un effet de traîne, sélectionnez une vitesse d'obturation plus lente.

1 Réglez la molette de sélection du mode sur [S].

2 Tournez la molette arrière pour régler la vitesse d'obturation.

(B) Vitesse d'obturation:

- Il commutera entre l'opération de réglage de la vitesse d'obturation et l'opération de compensation de l'exposition chaque fois que la molette arrière est pressée.

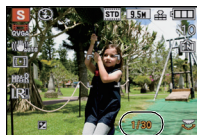

3 Prenez une photo.

Note

- Référez-vous à la [P83](#) pour avoir les valeurs d'ouverture et les vitesses d'obturation disponibles.
- La luminosité de l'écran et des images enregistrées peut être différente. Vérifiez les images en utilisant le Mode Lecture.
- Paramétrez la valeur de diaphragme sur un nombre supérieur quand le sujet est trop brillant en mode EA priorité diaphragme. Paramétrez la valeur de diaphragme sur un nombre inférieur quand le sujet est trop sombre.
- La valeur de l'ouverture et la vitesse d'obturation affichées à l'écran deviennent rouge si l'exposition n'est pas adéquate.
- Nous vous conseillons d'utiliser un trépied si la vitesse d'obturation est basse.
- [AE/AF] ne peut pas être réglé pour l'EA avec priorité d'ouverture

Mode [ENR.]: **M**

Pour prendre des photos en réglant manuellement l'exposition

Déterminez l'exposition en réglant manuellement la valeur d'ouverture et la vitesse d'obturation.

1 Paramétrez le cadran mode sur **[M]**.

- L'assistant de l'exposition manuelle (A) apparaît après environ 10 secondes.

2 Tournez la molette arrière pour régler l'ouverture et la vitesse d'obturation.

- (B) Valeur de l'ouverture
- (C) Vitesse d'obturation

- Il commutera entre l'opération de réglage de l'ouverture et l'opération de réglage de la vitesse d'obturation chaque fois que la molette arrière est pressée.
- La mise au point peut être réglée manuellement si [MPM] est affiché. (P84)

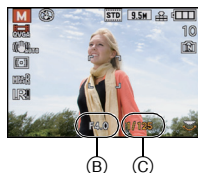

3 Appuyez à mi-course sur le déclencheur.

- L'assistant de l'exposition manuelle (A) apparaît après environ 10 secondes.
- Réglez la valeur d'ouverture et la vitesse d'obturation à nouveau si l'exposition n'est pas correcte.



4 Prenez l'image.

■ Assistance de l'exposition manuelle

	L'exposition est adéquate.
	Choisissez une vitesse d'obturation plus rapide ou une valeur de l'ouverture plus grande.
	Choisissez une vitesse d'obturation plus lente ou une valeur de l'ouverture plus petite.

- L'assistance de l'Exposition Manuelle est approximative.

Note

- Référez-vous à la P83 pour avoir les valeurs d'ouverture et les vitesses d'obturation disponibles.
- La luminosité de l'écran peut être différente de la luminosité de la vraie photo. Vérifiez les images en utilisant le mode lecture.
- Si l'exposition n'est pas correcte, la valeur d'ouverture et la vitesse d'obturation deviennent rouge lorsque le déclencheur est appuyé à mi-course.
- [⚡SⓄ] pour le flash ne peut pas être réglé.

Valeur de l'ouverture et vitesse d'obturation

Réglage automatique de l'exposition avec priorité d'ouverture

Valeur d'ouverture disponible (Par 1/3 EV)			Vitesse d'obturation (S)
F8.0			8 à 1/4000
F7.1	F6.3	F5.6	
F5.0	F4.5	F4.0	
F3.5	F3.2	F2.8	8 à 1/2000
F2.5	F2.2	F2.0	

Réglage automatique de l'exposition avec priorité d'obturation

Vitesse d'obturation disponible (Sec.) (Par 1/3 EV)				Valeur de l'ouverture
8	6	5	4	F2.0 à F8.0
3,2	2,5	2	1,6	
1,3	1	1/1,3	1/1,6	
1/2	1/2,5	1/3,2	1/4	
1/5	1/6	1/8	1/10	
1/13	1/15	1/20	1/25	
1/30	1/40	1/50	1/60	
1/80	1/100	1/125	1/160	
1/200	1/250	1/320	1/400	
1/500	1/640	1/800	1/1000	
1/1300	1/1600	1/2000		
1/2500	1/3200	1/4000		F4.0 à F8.0

Exposition manuelle

Valeur d'ouverture disponible (Par 1/3 EV)	Vitesse d'obturation disponible (Sec.) (Par 1/3 EV)
F2.0 à F3.5	60 à 1/2000
F4.0 à F8.0	60 à 1/4000

Note

- Les valeurs d'ouverture données dans le tableau ci-dessus sont celles lorsque le levier de zoom est tourné vers grand-angle.
- Selon l'agrandissement du zoom, certaines valeurs d'ouverture ne peuvent pas être sélectionnées.

Mode [ENR.]: **PASM**     

Prises de vue avec mise au point manuelle

Utilisez cette fonction lorsque vous désirez fixer la mise au point ou lorsque la distance entre l'objectif et le sujet est déterminée et que vous ne désirez pas activer la mise au point automatique.

1 Réglez le sélecteur de mise au point sur [MF]

- [MPM] est affiché en haut à gauche de l'écran pendant le Mode de Mise au Point Manuelle.

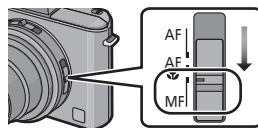

2 Appuyez un petit moment sur la molette arrière pour activer les opérations de la mise au point manuelle.

- L'opération activée changera à chaque pression de la molette arrière.
- L'opération de mise au point automatique est activée lorsque [MPM] en bas à droite de l'écran devient orange.



3 Faites tourner la molette arrière.

- La plage de mise au point disparaît.

4 Appuyez sur ◀/▶ ou tournez la molette arrière pour faire la mise au point sur le sujet.

- Ⓐ Plage de mise au point
- Il peut être difficile d'effectuer des réglages fins en utilisant la molette arrière. Si vous avez des difficultés, nous vous conseillons d'utiliser la touche curseur.
- L'appuie et le maintien de la touche curseur font que la position de la mise au point se déplace continuellement.
- L'assistance MPM disparaît environ 2 secondes après que vous ayez arrêté de manipuler le curseur ou la molette arrière.
- La plage de mise au point disparaît environ 5 secondes après que vous ayez arrêté de manipuler le curseur ou la molette arrière.
- Pendant l'enregistrement d'un film, l'assistance MPA et la plage de mise au point ne seront pas affichées, mais vous pouvez faire la mise au point en appuyant sur ◀/▶, ou en utilisant la molette arrière.



OU



5 Prenez l'image.

ASSISTAN.MPM

Si vous tournez la molette arrière lorsque [ASSISTAN.MF] est réglé sur [MPM1] ou [MPM2], l'assistance MPM est activée et l'écran est agrandi pour vous permettre de faire la mise au point du sujet plus facilement.

1 Sélectionnez [ASSISTAN.MF] dans le menu [CONFIG.]. (P28)

2 Appuyez sur ▲/▼ pour sélectionner [MPM1] ou [MPM2], puis appuyez sur [MENU/SET].

[MPM1]	Le centre de l'écran est agrandi. Vous pouvez régler la mise au point tout en déterminant la composition sur tout l'écran entier.
[MPM2]	Le centre de l'écran est agrandi sur pleine grandeur. Ceci est utile pour ajuster la mise au point de prises de vues à grand-angle, dont les changements de mise au point sont difficiles à régler.
[NON]	L'écran n'est pas agrandi.

3 Appuyez sur [MENU/SET] pour fermer le menu.

- Vous pouvez également appuyer à mi-course sur le déclencheur pour finir.

■ Changer la zone de zoom

La zone agrandie peut être changée tandis que l'écran est augmenté en utilisant l'assistant pour la mise au point automatique. Ceci est pratique lorsque vous désirez changer la zone de mise au point pour prendre des photos.

1 Tournez la molette arrière pour afficher à l'écran l'assistance MPM.

2 Affichez la zone MPM (zone agrandie) en appuyant sur [MENU/SET].

3 Changez la zone qui doit être agrandie à l'aide des touches curseur ▲/▼/◀/▶.

4 Appuyez sur [MENU/SET] pour valider.



• Ce qui suit remettra l'assistance MPM à son réglage initial.

- Changer la taille de l'image ou le format.
- Éteindre l'appareil photo.

■ Technique de la mise au point manuelle

- 1 Mise au point en tournant la molette arrière.
- 2 Appuyez encore plus longtemps sur la touche curseur dans la même direction.
- 3 Affinez la mise au point du sujet en appuyant sur la touche curseur en sens inverse.



■ MPA pour Prise de vue Unique

Vous pouvez faire la mise au point sur le sujet avec la mise au point automatique en sélectionnant [MF] avec le sélecteur de mise au point puis en appuyant sur la touche ▲ (FOCUS).

Cette fonction est utile pour utiliser la fonction de mise au point préalable.

■ Mise au point préalable

Il s'agit d'une technique pour faire la mise au point à l'avance à l'endroit où les photos seront prises lorsqu'il est difficile de faire la mise au point sur le sujet avec la Mise au Point Automatique à cause de ses mouvements rapides.

Cette fonction convient lorsque la distance entre l'appareil photo et le sujet est sûre.

Note

- Si vous faites la mise au point en grand-angle et que vous tournez le levier de zoom vers téléobjectif, la mise au point peut ne pas être adéquate. Dans ce cas, mettez au point le sujet à nouveau.
- L'assistance MPM n'apparaît pas pendant l'utilisation du zoom numérique.
- La distance à laquelle se trouve le sujet affichée à l'écran en mise au point manuelle est une position de mise au point approximative. Utilisez l'écran d'assistance MPM pour un contrôle final de la mise au point.
- Après l'annulation du Mode Veille, faites de nouveau la mise au point du sujet.
- L'utilisation de l'assistance MPM avec le verrouillage EA rend plus facile la vérification de la mise au point.

Mode [ENR.]: 

Prenez des photos en réglant la couleur (Mon mode couleur)

Vous pouvez prendre des photos avec un effet désiré en prévisualisant le sujet sur l'écran et en configurant l'effet désiré.

1 Réglez la molette de sélection du mode sur .

2 Appuyez sur ▲/▼ pour sélectionner une rubrique.



Rubrique	Effet
[EXPRESSIF]	Il s'agit d'un effet de style pop art sur l'image qui souligne les couleurs.
[RÉTRO]	C'est un effet doux sur l'image qui donne l'aspect d'une photographie ternie.
[PUR]	C'est un effet de l'image qui utilise une lumière froide et lumineuse pour donner un sentiment de fraîcheur. (L'image sortira lumineuse et légèrement bleuâtre).
[ÉLÉGANT]	C'est un effet de l'image qui crée une atmosphère tranquille et projette un sentiment majestueux. (L'image sortira légèrement sombre et orangée).
[MONOCHROME]	C'est un effet de l'image qui capture le sujet en utilisant les tonalités caractéristiques de la photographie en noir et blanc, et avec une touche de couleur.
[DYNAMIQUE HAUTE]	Il s'agit d'un effet d'image qui photographie les zones sombres et claires avec la luminosité appropriée et une couleur naturelle.
[ART DYNAMIQUE]	C'est un effet impressionnant de l'image qui augmente la couleur et le contraste, et les zones sombres de l'image aux zones lumineuses avec la luminosité appropriée.
[DYNAMIQUE] (NRB)	Il s'agit d'un effet d'image noir et blanc qui photographie les zones sombres et claires avec la luminosité appropriée.
[SILHOUETTE]	C'est un effet de l'image qui augmente l'ombre du sujet jusqu'à en faire une silhouette noire en utilisant les couleurs du ciel ou du coucher du soleil à l'arrière plan etc.
[PIN HOLE]	L'image est prise plus sombre et avec une mise au point douce autour des sujets.
[SABLAGE]	La photo est prise avec une texture grenue comme si du sable avait été soufflé.
[PERSONNALISER]*	Les effets de couleur peuvent être réglés selon vos préférences.

* Pour la configuration [PERSONNALISER], se référer à la page 89.



Appuyez sur [MENU/SET] pour paramétrer.

■ Régler de nouveau les paramètres Ma couleur

Retournez à l'étape 2 de la page 87 en appuyant sur [MENU/SET].



Note

- Pendant l'enregistrement d'un film, la configuration du mode Ma couleur est utilisée.
- Le paramétrage Ma couleur paramétré est mémorisé même si l'appareil est éteint.
- [EXPOSITION I.] peut être réglé uniquement si Mon Mode Couleur est réglé sur [PERSONNALISER].
- Les éléments suivants ne peuvent pas être sélectionnés dans Mon mode couleur car l'appareil photo les ajuste automatiquement sur leur configuration optimale.
 - [EFFETS PHOTO]/[RÉG. LIMITE ISO]

Réglage de la configuration personnalisée pour réaliser les effets désirés

En sélectionnant [PERSONNALISER], vous pouvez prendre des photos avec la couleur, la luminosité et la saturation ajustées au niveau désiré.

1 A l'étape 2 à la page 87, sélectionnez [PERSONNALISER] et appuyez sur ►.

2 Appuyez sur ▲/▼ pour sélectionner un élément et sur ◀/▶ pour le paramétrer.



Rubrique	Contenus réglage
[COULEUR]	Ceci paramètrera la couleur de l'image de la lumière rouge à la lumière bleue. (11 étapes dans ± 5)
[LUMINOSITÉ]	Ceci paramètrera la luminosité de l'image. (19 étapes dans ± 9)
[SATURATION]	Ceci paramètrera l'intensité des couleurs de l'image du blanc et noir à la couleur vive. (11 étapes dans ± 5)
[RÉINITIALISATION]	Ramener tous les paramètres aux valeurs par défaut.

3 Appuyez sur [MENU/SET] pour paramétrer.

- Vous pouvez également appuyer à mi-course sur la touche du déclencheur pour effectuer le réglage.

■ Remettez la configuration [PERSONNALISER] par défaut

1 Sélectionnez [◀] à l'étape ci-dessus 2.

2 Appuyez sur ◀ pour sélectionner [OUI] puis appuyez sur [MENU/SET].

- La valeur réglée pour chaque option revient au standard (point central).

Note

- Les ajustements faits avec [PERSONNALISER] n'ont aucun effet sur les autres modes d'enregistrement.
- Les icônes des éléments ajustés sont affichées sur l'écran lorsque [PERSONNALISER] est ajusté. L'icône affichée est celle en cours d'ajustement.
- Le suivi MPA peut ne pas fonctionner si vous paramétrez [SATURATION] pour rendre la couleur plus légère.

Mode [ENR.]: **PASM**

Enregistrement des réglages du menu personnel (Enregistrement des réglages personnalisés)

Il est possible d'enregistrer jusqu'à 4 ensembles de configuration en cours de l'appareil photo comme ensembles personnalisés.

- Préalablement, réglez sur la molette de sélection sur l'état qui doit être mémorisé, et sélectionnez les réglages du menu de l'appareil.

1 Sélectionnez [MÉM. RÉG. PERS] dans le menu [CONFIG.]. (P28)

2 Appuyez sur ▲/▼ pour sélectionner la configuration personnalisée à enregistrer puis appuyez sur [MENU/SET].



- La configuration personnalisée enregistrée dans [C 1] peut être utilisée avec [] de la molette de mode. Ceci sera utile si la configuration personnalisée la plus souvent utilisée est enregistrée, car celle-ci peut l'être juste en utilisant la molette de sélection.
- La configuration personnalisée enregistrée dans [C 2-1], [C 2-2], ou [C 2-3] peut être sélectionnée dans le [] de la molette de sélection. 3 configurations personnalisées peuvent être enregistrées, donc sélectionnez celle qui correspond aux besoins.

3 Appuyez sur ▲ pour sélectionner [OUI] puis appuyez sur [MENU/SET].

- Si [OUI] est sélectionné, les réglages qui ont été précédemment mémorisés sont écrasés.



4 Appuyez sur [MENU/SET] pour fermer le menu.

- Vous pouvez également appuyer à mi-course sur le déclencheur pour fermer le menu.

Note

- Vous ne pouvez pas sauvegarder les options de menu suivantes car elles affectent également d'autres modes d'enregistrement.

Menu [ENR.]/Fonctions d'enregistrement	Menu [CONFIG.]	
<ul style="list-style-type: none"> • La configuration du nom et de l'anniversaire de [BÉBÉ1]/[BÉBÉ2] ou [ANIMAL DOMES.] dans le Mode Scène • Les données enregistrées avec [REC. VISAGE] 	<ul style="list-style-type: none"> • [RÉGL.HORL.] • [DATE VOYAGE] • [VOLUME] • [TAILLE AFFICH.] • [PRÉV.AUTO] • [RENUM.FICHER] • [MODE USB] • [FORMAT TV] • [VIERA Link] • [AFF. VERSION] • [MODE DÉMO] 	<ul style="list-style-type: none"> • [HEURE MOND.] • [BIP] • [MODE LCD] • [ÉCONOMIE] • [MODE INITIAL] • [RESTAURER] • [SORTIE VIDEO] • [MODE HDMI] • [MENU SCÈNE] • [LANGUE]

Mode [ENR.]: **C1 C2**

Prises de vues en mode personnalisé

Vous pouvez sélectionner une de vos propres configurations personnalisées avec [MÉM. RÉG. PERS] pour correspondre aux conditions des prises de vue.

La configuration initiale du mode programme EA est enregistré comme configuration personnalisée initiale.

1 Réglez la molette de sélection du mode sur [C1] ou [C2].

(A) Affichage Configuration personnalisée

• Lorsque réglé sur [C1]

→ Vous pouvez prendre des photos avec la configuration personnalisée enregistrée dans [C 1]. ([C 1] est affiché à l'écran)

• Lorsque réglé sur [C2]

→ A les étapes 2 et 3



2 Appuyez sur ▲/▼ pour sélectionner la configuration personnalisée que vous désirez utiliser.

• Dans [C2], appuyez sur [DISPLAY] pour afficher la configuration de chaque élément. (Appuyez sur ◀/▶ pour naviguer entre les écrans, et appuyez sur [DISPLAY] pour revenir à l'écran de sélection).

• Seules les rubriques du menu principal sont affichées.

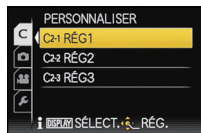

3 Appuyez sur [MENU/SET] pour entrer la configuration.

• La sauvegarde des réglages personnalisés sélectionnés est affichée à l'écran.



■ Modification des réglages du menu

Même si la configuration du menu a temporairement changé avec [C 1], [C 2-1], [C 2-2] ou [C 2-3] sélectionné, ce qui a été enregistré restera inchangé.

Pour changer celui qui a été enregistré, écrasez les données enregistrées en utilisant [MÉM. RÉG. PERS] (P90) dans le menu de configuration.

Note

• Consultez la note à la P90 pour les détails du menu qui n'est pas sauvegardé dans le réglage personnalisé.

[ENR.] Mode: **SCN**

Pour prendre des photos qui correspondent à la scène enregistrée (Mode scène)

Lorsque vous sélectionnez un mode scène faisant correspondre le sujet et la situation de l'enregistrement, l'appareil photo sélectionne l'exposition et la teinte optimales pour obtenir l'image désirée.

1 Réglez la molette de sélection du mode sur **[SCN]**.

2 Appuyez sur **▲/▼/◀/▶** pour sélectionner le Mode Scène.

- Vous pouvez également passer d'un écran menu à l'autre à partir de n'importe quel élément de menu en faisant tourner le levier de zoom.

3 Appuyez sur **[MENU/SET]** pour paramétrer.

- L'écran de menu est changé pour l'écran d'enregistrement du mode scène sélectionné.



■ A propos de l'information **i**

- Si vous appuyez sur [DISPLAY] en sélectionnant un mode scène à l'étape 2, des explications concernant chaque mode scène sont affichées. (Si vous appuyez de nouveau sur [DISPLAY], l'écran revient au menu du mode scène.)



Note

- Pour changer le mode scène, appuyez sur [MENU/SET], puis sur **▶**, et revenez à l'étape 2 ci-dessus (lorsque [REPRISE MENU] (P39) est [NON]).
- La configuration du flash du mode scène est réinitialisé si le mode scène est changé.
- Lorsque vous prenez des photos en utilisant un mode scène qui n'est pas adapté à la situation, la teinte peut différer de la scène réelle.
- Les éléments suivants ne peuvent pas être sélectionnés en mode scène car l'appareil photo les ajuste automatiquement à leur réglage optimal.
 - [EFFETS PHOTO]/[SENSIBILITÉ]/[RÉG. LIMITE ISO]/[INCRÉMENTS ISO]/[MODE DE MES.]/[EXPOSITION I.]/[EXPO. MULTI.]/[VIT. OBT. MINI.]/[I. RÉOLUTION]/[i.ZOOM]/[SYNCHRO FLASH]

[PORTRAIT]

En prenant des photos de personnes se trouvant à l'extérieur en pleine journée, ce mode vous permet d'améliorer l'apparence des personnes concernées et de leur donner un grain de peau plein de santé.

■ Technique pour le mode portrait

Pour augmenter l'efficacité de ce mode:

- ❶ Tournez le levier de zoom aussi loin que possible vers téléobjectif.
- ❷ Rapprochez-vous du sujet pour rendre ce mode plus efficace.



Note

- Le réglage par défaut du [MODE AF] est [AF].
- [I. RÉOLUTION] est fixée sur [NON].

[GRAIN DE PEAU]

En prenant des photos de personnes se trouvant à l'extérieur en pleine journée, ce mode permet de rendre la texture de leur peau plus douce qu'avec [PORTRAIT]. (Il est efficace pour prendre des photos de personne à partir du buste vers le haut.)

■ Technique du mode carnation

Pour augmenter l'efficacité de ce mode:

- ❶ Tournez le levier de zoom aussi loin que possible vers téléobjectif.
- ❷ Rapprochez-vous du sujet pour rendre ce mode plus efficace.



Note

- Si une partie de l'arrière-plan, etc. a une couleur proche de celle de la peau, cette partie sera également adoucie.
- Ce mode peut ne pas être efficace s'il n'y a pas assez de lumière.
- Le réglage par défaut du [MODE AF] est [AF].
- [I. RÉOLUTION] est fixée sur [NON].

[AUTO PORTRAIT]

Sélectionnez ceci pour vous prendre vous-même en photo.

■ Technique du mode autoportrait

- Appuyez à mi-course sur le déclencheur pour faire la mise au point. L'indicateur de retardateur clignote lorsque vous faites la mise au point. En vous assurant de tenir l'appareil photo immobile, appuyez à fond sur le déclencheur pour prendre la photo.
- Le sujet n'est pas mis au point si l'indicateur de retardateur clignote. Assurez-vous d'appuyer à mi-course sur le déclencheur pour faire à nouveau la mise au point.
- La photo enregistrée apparaît automatiquement sur l'écran ACL pour une prévisualisation.
- Si l'image est floue à cause de la vitesse d'obturation lente, nous vous conseillons d'utiliser le retardateur à 2 secondes.



Note

- La plage de mise au point disponible est d'environ 30 cm à 1,2 m.
- L'agrandissement du zoom est automatiquement déplacé vers grand angle (1×).
- Le retardateur peut uniquement être placé sur off ou sur 2 secondes, ce réglage restera jusqu'à ce que l'appareil photo soit éteint, que le mode scène soit changé ou que le mode [ENR.] ou [LECT.] soit sélectionné.
- Le mode de la fonction stabilisateur est fixé sur [MODE2]. (P146)
- Le réglage par défaut du [MODE AF] est [AF].
- [I. RÉOLUTION] est fixée sur [NON].

[PAYSAGE]

Ceci vous permet de photographier un paysage étendu.

Note

- Le réglage du flash est fixé sur [OFF].
- La plage de mise au point est de 5 m à ∞.

[AIDE PANORAMIQUE]

Vous pouvez prendre des photos avec les connexions adaptées pour la création d'images panoramiques.

■ Configuration de la direction de l'enregistrement

1 Appuyez sur ▲/▼ pour sélectionner la direction de l'enregistrement puis appuyez sur [MENU/SET]

- La grille de référence horizontale/verticale sera affichée.



2 Prenez la photo.

- Vous pouvez reprendre la photo en sélectionnant [REPR.].

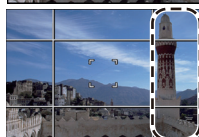

3 Appuyez sur ▲ pour sélectionner [SUIV.], puis appuyez sur [MENU/SET].

- Vous pouvez également appuyer à mi-course sur le déclencheur pour régler le menu.
- Une partie de l'image enregistrée sera transparente.

4 Prenez la photo après avoir déplacé l'appareil photo horizontalement ou verticalement pour que les images transparentes se superposent.

- Pour prendre la troisième photo et les photos suivantes, répétez les étapes 3 et 4.
- Vous pouvez reprendre la photo en sélectionnant [REPR.].



5 Appuyez sur ▲/▼ pour sélectionner [SORTIE], puis appuyez sur [MENU/SET].

Note

- Ce sera un enregistrement de film normal pendant l'enregistrement de film.
- Le réglage du flash est fixé sur [☺].
- [I. RÉOLUTION] est fixée sur [NON].
- La mise au point, le zoom, l'exposition, la balance des blancs, la vitesse d'obturation et la sensibilité ISO sont fixés sur les réglages de la première photo.
- Nous vous recommandons l'utilisation d'un trépied. Lorsqu'il fait sombre, nous vous conseillons d'utiliser le retardateur pour prendre des photos.
- Lorsque l'appareil photo est réglé sur [STABILISAT.] et qu'il y a des très légères secousses, ou si [STABILISAT.] est réglé sur [NON], la vitesse d'obturation peut ralentir de 8 secondes.
- Il se peut que l'obturateur demeure fermé (maximum d'environ 8 secondes) à la suite d'une prise de vue à cause du traitement du signal, mais ce n'est pas un mauvais fonctionnement.
- Les images enregistrées peuvent être combinées dans des images panoramiques en utilisant le logiciel "PHOTOfunSTUDIO 5.0 HD Edition" présent sur le CD-ROM (fourni).

[SPORTS]

Placez-vous ici lorsque vous désirez prendre des photos de scènes sportives ou d'autres événements à déplacements rapides.

 **Note**

- **Ce sera un enregistrement de film normal pendant l'enregistrement de film.**
- Lorsque l'appareil photo est réglé sur [STABILISAT.] et qu'il y a des très légères secousses, ou si [STABILISAT.] est réglé sur [NON], la vitesse d'obturation peut ralentir d'1 seconde.
- Ce mode est pratique pour prendre des photos de sujets se trouvant à une distance de 5 m ou plus.
- Le contrôle intelligent de la sensibilité ISO est activé, et le niveau de sensibilité ISO maximum devient [ISO1600].

[PORTRAIT NOCT.]

Ceci vous permet de photographier une personne et l'arrière-plan avec une luminosité proche de la réalité.

■ Technique pour le mode portrait nocturne

- **Ouvrez le flash (le réglage du flash sera [⚡☉], indiquant un flash obligatoire).**
- Demandez au sujet de ne pas bouger pendant la prise de vue.

 **Note**

- **Pendant l'enregistrement d'un film, la configuration lumière basse [📷] est utilisée, celle-ci produit de meilleures images dans les pièces peu éclairées ou à la nuit tombée.**
- La plage de mise au point est de 50 cm (grand-angle)/1,2 m (téléobjectif) à 5 m.
- Nous recommandons l'utilisation d'un trépied et du retardateur pour prendre des photos.
- Lorsque l'appareil photo est réglé sur [STABILISAT.] et qu'il y a des très légères secousses, ou si [STABILISAT.] est réglé sur [NON], la vitesse d'obturation peut ralentir de 8 secondes.
- Il se peut que l'obturateur demeure fermé (maximum d'environ 8 secondes) à la suite d'une prise de vue à cause du traitement du signal, mais ce n'est pas un mauvais fonctionnement.
- Des parasites peuvent devenir visibles lorsque vous prenez des photos dans des endroits sombres.
- Le réglage par défaut du [MODE AF] est [👁️].
- [I. RÉOLUTION] est fixée sur [NON].

[PAYSAGE NOCT.]

Ceci vous permet de photographier des paysages nocturnes intenses.

 **Note**

- **Pendant l'enregistrement d'un film, la configuration lumière basse [📷] est utilisée, celle-ci produit de meilleures images dans les pièces peu éclairées ou à la nuit tombée.**
- **Le réglage du flash est fixé sur [☺].**
- La plage de mise au point est de 5 m à ∞.
- Nous recommandons l'utilisation d'un trépied et du retardateur pour prendre des photos.
- Lorsque l'appareil photo est réglé sur [STABILISAT.] et qu'il y a des très légères secousses, ou si [STABILISAT.] est réglé sur [NON], la vitesse d'obturation peut ralentir de 8 secondes.
- Il se peut que l'obturateur demeure fermé (maximum d'environ 8 secondes) à la suite d'une prise de vue à cause du traitement du signal, mais ce n'est pas un mauvais fonctionnement.
- Des parasites peuvent devenir visibles lorsque vous prenez des photos dans des endroits sombres.

[NOURRITURE]

Ce mode vous permet de prendre des photos de nourriture avec une teinte naturelle sans affecter la lumière ambiante d'un restaurant, etc.

Note

- La plage de mise au point est de 1 cm (grand-angle)/30 cm (téléobjectif) à ∞.

[FÊTE]

Sélectionnez ceci lorsque vous désirez photographier une réception de mariage, une fête en intérieur etc. Ceci vous permet de photographier des personnes et l'arrière-plan avec une luminosité proche de la réalité.

■ Technique pour le mode fête

- **Ouvrez le flash. (Vous pouvez sélectionner [⚡☉] ou [⚡👁].)**
- Nous recommandons l'utilisation d'un trépied et du retardateur pour prendre des photos.
- Nous vous conseillons de tourner le levier de zoom vers grand-angle (1×) et d'être à environ 1,5 m du sujet pour prendre les photos.

Note

- Le réglage par défaut du [MODE AF] est [👤].
- [I. RÉOLUTION] est fixée sur [NON].

[LUMIÈRE BOUGIE]

Ce mode vous permet de prendre des photos avec l'atmosphère d'une lumière de bougie.

■ Technique du mode de lumière de bougie

- Ceci est plus efficace pour prendre des photos sans utiliser le flash.

Note

- La plage de mise au point est de 1 cm (grand-angle)/30 cm (téléobjectif) à ∞.
- Nous recommandons l'utilisation d'un trépied et du retardateur pour prendre des photos.
- Lorsque l'appareil photo est réglé sur [STABILISAT.] et qu'il y a des très légères secousses, ou si [STABILISAT.] est réglé sur [NON], la vitesse d'obturation peut ralentir d'1 seconde.
- Le réglage par défaut du [MODE AF] est [👤].

[BÉBÉ1]/[BÉBÉ2]

Ce mode vous permet de prendre des photos d'un enfant ayant un beau teint sain. Lorsque vous utilisez le flash, la lumière provenant de celui-ci est plus faible que d'habitude.

Il est possible de sélectionner des dates d'anniversaire et des noms différents pour [BÉBÉ1] et [BÉBÉ2]. Vous pouvez choisir de les voir apparaître au moment de la visualisation, ou de les avoir incrustés sur l'image enregistrée en utilisant [TIMBRE CAR.] (P164).

■ Configuration de la date d'anniversaire/Nom

- 1 Appuyez sur ▲/▼ pour sélectionner [ÂGE] ou [NOM], puis appuyez sur ►.
- 2 Appuyez sur ▲/▼ pour sélectionner [RÉG.], puis appuyez sur [MENU/SET].
- 3 Entrez la date d'anniversaire ou le nom.

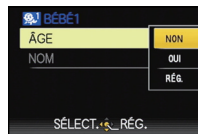

Date

d'anniversaire: ◀/▶: Sélectionnez les éléments (année/mois/jour).

▲/▼: Configuration.

[MENU/SET]: Sortie.

Nom:

Pour avoir plus d'informations sur la manière d'entrer les caractères, référez-vous à "Saisie d'un texte" à la P153.

- Lorsque la date d'anniversaire ou le nom est réglé, [ÂGE] ou [NOM] est automatiquement réglé sur [OUI].
- Si [OUI] est sélectionné alors que ni le nom ni la date d'anniversaire n'ont été configurés, l'écran de configuration apparaît automatiquement.

4 Appuyez sur [MENU/SET] pour finir.

■ Pour annuler [ÂGE] et [NOM]

Sélectionnez le réglage [NON] à l'étape 2 de la procédure de la "Configuration de la date d'anniversaire/Nom".



Note

- Pendant l'enregistrement d'un film, la configuration de [PORTRAIT] est utilisée.
- Le nom et l'âge peuvent être imprimés en utilisant le logiciel "PHOTOfunSTUDIO 5.0 HD Edition" présent sur le CD-ROM (fourni).
- Si [ÂGE] ou [NOM] est réglé sur [NON] même si la date d'anniversaire ou le nom a été sélectionné, l'âge ou le nom n'apparaîtra pas. Avant de prendre des photos, réglez [ÂGE] ou [NOM] sur [OUI].
- La plage de mise au point est de 1 cm (grand-angle)/30 cm (téléobjectif) à ∞.
- Lorsque l'appareil photo est réglé sur [STABILISAT.] et qu'il y a des très légères secousses, ou si [STABILISAT.] est réglé sur [NON], la vitesse d'obturation peut ralentir d'1 seconde.
- Le contrôle intelligent de la sensibilité ISO est activé, et le niveau de sensibilité ISO maximum devient [ISO1600].
- Si l'appareil photo est allumé avec [BÉBÉ1]/[BÉBÉ2] sélectionné, l'âge et le nom sont affichés dans le coin inférieur gauche de l'écran pendant 5 secondes, en compagnie de l'heure et de la date du jour.
- Si l'âge n'est pas correctement affiché, vérifiez le réglage de l'horloge et de l'anniversaire.
- Si la [QUALITÉ] est réglée sur [RAW], [RAW] ou [RAW] et que les photos sont prises, le nom n'est pas enregistré sur les images.
- La configuration de la date d'anniversaire et celle du nom peuvent être réinitialisées avec [RESTAURER].
- Le réglage par défaut du [MODE AF] est [AF].
- [I. RÉOLUTION] est fixée sur [NON].

[ANIMAL DOMES.]

Sélectionnez cela si vous désirez prendre des photos d'un animal de compagnie tel qu'un chien ou un chat.

Vous pouvez configurer le nom et la date d'anniversaire de votre animal. Vous pouvez choisir de les voir apparaître au moment de la visualisation, ou de les avoir incrustés sur l'image enregistrée en utilisant [TIMBRE CAR.] (P164).

Pour avoir des informations sur l' [ÂGE] ou le [NOM], référez-vous à [BÉBÉ1]/[BÉBÉ2] à la P98.

 **Note**

- **Ce sera un enregistrement de film normal pendant l'enregistrement de film.**
- Le réglage par défaut de la lampe d'assistance pour la mise au point automatique est [NON].
- La configuration initiale pour le [MODE AF] est [AF].
- [I. RÉOLUTION] est fixée sur [STANDARD].
- Référez-vous à [BÉBÉ1]/[BÉBÉ2] pour avoir des informations sur ce mode.

[CRÉPUSCULE]

Sélectionnez ceci lorsque vous désirez prendre des photos d'un coucher de soleil. Cela permet de prendre des photos frappantes de la couleur rouge du soleil.

 **Note**

- **Le réglage du flash est fixé sur [OFF].**

[HAUTE SENS.]

Ce mode diminue l'instabilité des sujets, et vous permet de prendre des photos de ces sujets dans des pièces faiblement éclairées. (Sélectionnez ceci pour un traitement haute sensibilité. La sensibilité change automatiquement entre [ISO1600] et [ISO12800].)

- 2,5M (1:1), 3M (4:3), 2,5M (3:2) ou 2M (16:9) est sélectionné comme taille de l'image.

 **Note**

- [i.ZOOM] est fixée sur [NON].
- [QUALITÉ] est automatiquement fixée sur [H].
- Vous pouvez prendre de photos pouvant être imprimées sur 4"×6"/10×15 cm.
- La plage de mise au point est de 1 cm (grand-angle)/30 cm (téléobjectif) à ∞.

[RAFALE RAPIDE]

Ceci est un mode qui convient pour les mouvements rapides des pieds ou pour des moments décisifs.

■ **Pour configurer la priorité de la vitesse ou celle de l'image**

1 Appuyez sur ▲/▼ pour sélectionner [PRIORITÉ VITESSE] ou [PRIORITÉ IMAGE], puis appuyez sur [MENU/SET] pour valider.

2 Prenez la photo.

- Les photos sont prises de manière continue tant que le déclencheur est enfoncé complètement.
- 2,5M (1:1), 3M (4:3), 2,5M (3:2) ou 2M (16:9) est sélectionné comme taille de l'image.

Vitesse de rafale maximale	environ 10 images/seconde (Priorité Vitesse) environ 6,5 images/seconde (Priorité Image)
Nombre d'images enregistrables	environ de 15 à 100

- La Vitesse de rafale change selon les conditions d'enregistrement.
- Le nombre de photos enregistrées en rafale est limité par les conditions de prise de vue et par le type et/ou l'état de la carte.
- Le nombre de photos enregistrées en rafale augmente immédiatement après le formatage.



Note

- **Ce sera un enregistrement de film normal pendant l'enregistrement de film.**
- **Le réglage du flash est fixé sur [☺].**
- [i.ZOOM] est fixée sur [NON].
- [QUALITÉ] est automatiquement fixée sur [..].
- Vous pouvez prendre de photos pouvant être imprimées sur 4"×6"/10×15 cm.
- La plage de mise au point est de 1 cm (grand-angle)/30 cm (téléobjectif) à ∞.
- La mise au point, le zoom, l'exposition, la balance des blancs, la vitesse d'obturation et la sensibilité ISO sont fixés sur les réglages de la première photo.
- La sensibilité ISO est ajustée automatiquement. Notez, cependant, que la sensibilité ISO est hautement élevée pour effectuer une vitesse d'obturation rapide.
- Selon les conditions des opérations, cela peut prendre du temps d'effectuer la prochaine photo si vous répétez la prise de vue.

[RAFALE FLASH]

Les photos sont prises sans interruption avec le flash. Cela est pratique pour prendre des photos sans interruption dans des endroits sombres.

- Les photos sont prises de manière continue tant que le déclencheur est enfoncé complètement.
- 2,5M (1:1), 3M (4:3), 2,5M (3:2) ou 2M (16:9) est sélectionné comme taille de l'image.

Nombre d'images enregistrables	max. 5 images
---------------------------------------	---------------

- La Vitesse de rafale change selon les conditions d'enregistrement.

 **Note**

- **Ce sera un enregistrement de film normal pendant l'enregistrement de film.**
- [I. RÉOLUTION] est fixée sur [NON].
- [i.ZOOM] est fixée sur [NON].
- [QUALITÉ] est automatiquement fixée sur [■●■].
- Vous pouvez prendre de photos pouvant être imprimées sur 4"×6"/10×15 cm.
- La plage de mise au point est de 1 cm (grand-angle)/30 cm (téléobjectif) à ∞.
- La mise au point, le zoom, l'exposition, la vitesse d'obturation, la sensibilité ISO, et le niveau du flash sont fixés à la configuration de la première image.
- Le contrôle intelligent de la sensibilité ISO est activé, et le niveau de sensibilité ISO maximum devient [ISO3200].
- [RAFALE FLASH] ne peut pas être utilisé dans les cas suivants.
 - Lorsque [CONVERSION] est réglée sur [D₁₀₀]
- Voyez la Note à la [P72](#) pour utiliser le flash.

[CIEL ÉTOILÉ]

Ceci vous permet de prendre des photos vives d'un ciel étoilé ou d'un sujet sombre.

■ Réglage de la vitesse d'obturation

Sélectionnez une vitesse d'obturation entre [15 S], [30 S] ou [60 S].

1 Appuyez sur ▲/▼ pour sélectionner le nombre de secondes, puis appuyez sur [MENU/SET].

- Il est également possible de changer le nombre de seconde en utilisant le menu rapide. (P30)

2 Prenez la photo.

- Appuyez à fond sur le déclencheur pour afficher l'écran de compte à rebours. Ne bougez pas l'appareil photo après que cet écran soit affiché. À la fin du compte à rebours, [ATTENDRE SVP] est affiché pendant la même durée que la vitesse d'obturation sélectionnée pour le traitement du signal.
- Appuyez sur [MENU/SET] pour arrêter de prendre des photos tandis que l'écran de compte à rebours est affiché.



■ Technique du mode ciel étoilé

- L'obturateur s'ouvre pendant 15, 30 ou 60 secondes. Utilisez un trépied. Nous vous recommandons également d'utiliser le retardateur pour prendre la photo.

Note

- Pendant l'enregistrement d'un film, la configuration lumière basse [] est utilisée, celle-ci produit de meilleures images dans les pièces peu éclairées ou à la nuit tombée.
- Le réglage du flash est fixé sur [].
- La fonction de stabilisateur optique de l'image est fixée sur [NON].
- La sensibilité ISO est réglée sur [ISO80].
- [I. RÉOLUTION] est fixée sur [NON].

[FEU D'ARTIFICE]

Ce mode vous permet de prendre de magnifiques photos de feux d'artifices qui explosent dans un ciel nocturne.

■ Technique pour le mode feux d'artifices

- Puisque la vitesse d'obturation ralentit, nous vous conseillons d'utiliser un trépied.

Note

- Ce sera un enregistrement de film normal pendant l'enregistrement de film.
- Le réglage du flash est fixé sur [].
- Ce mode est plus efficace lorsque le sujet se trouve à 10 m ou plus.
- La vitesse d'obturation change comme décrit ci-dessous.
 - Lorsque [NON] est sélectionné pour la fonction de stabilisation optique de l'image: 2 secondes
 - Lorsque [AUTO], [MODE1] ou [MODE2] est sélectionné pour la fonction de stabilisateur optique de l'image: 1/4ème de seconde ou 2 secondes (La vitesse d'obturation sera de 2 secondes uniquement lorsque l'appareil photo a déterminé qu'il y a de légers vacillements comme en utilisant un trépied, etc.)
 - Vous pouvez changer la vitesse d'obturation en corrigeant l'exposition.
- La zone de mise au point n'est pas affichée.
- La sensibilité ISO est réglée sur [ISO80].
- [I. RÉOLUTION] est fixée sur [NON].

[PLAGE]

Ceci vous permet de prendre des photos qui rendent encore plus vif le bleu de la mer, du ciel etc. Il permet également d'éviter la sous-exposition des gens placés sous les rayons du soleil.

 **Note**

- Le réglage par défaut du [MODE AF] est [☺].
- Ne touchez pas l'appareil photo avec les mains mouillées.
- Le sable ou l'eau de mer causera le mauvais fonctionnement de l'appareil photo. Assurez-vous que ni l'un ni l'autre n'entre dans l'objectif ou les connecteurs.

[NEIGE]

Ceci vous permet de prendre des photos qui rendent le blanc de la neige encore plus blanc sur des pistes de ski ou une montagne enneigée.

[PHOTO AÉRIENNE]

Ce mode vous permet de prendre des photos à travers le hublot d'un avion.

■ Technique du mode photo aérienne

- Nous vous conseillons d'utiliser cette technique s'il est difficile de faire la mise au point en prenant des photos de nuages, etc. Dirigez l'appareil photo vers quelque chose ayant un contraste élevé, appuyez à mi-course sur le déclencheur pour fixer la mise au point, puis dirigez l'appareil vers le sujet et appuyez à fond sur le déclencheur pour prendre la photo.

 **Note**

- **Le réglage du flash est fixé sur [☺].**
- La plage de mise au point est de 5 m à ∞.
- **Éteignez l'appareil photo durant le décollage et l'atterrissage.**
- **Pour utiliser l'appareil photo, suivez toutes les instructions de la cabine passagers.**
- Attention aux reflets du hublot.

Mode [ENR.]: **PASM**

Pour enregistrer des films

Ceci peut enregistrer des films en Haute définition compatibles avec le format AVCHD ou des films enregistrés en Motion JPEG.

Le son sera enregistré en monaural.

1 Changement de mode en tournant la molette de sélection.

■ Les modes qui peuvent être enregistrés pour un film

Rubrique	Configuration/Note
Mode auto intelligent	L'appareil photo sélectionnera le réglage le plus approprié pour correspondre au sujet et aux conditions d'enregistrement donc vous pouvez ne plus vous occuper de la configuration de l'appareil photo et filmer facilement.
P/A/S/M Mode	Enregistre des films en configurant automatiquement l'ouverture et la vitesse d'obturation.
Mode création de film	Enregistre des films en configurant manuellement l'ouverture et la vitesse d'obturation. (P111)
Mode personnalisé	Enregistre des films avec la configuration du mode personnalisé sélectionné.
En mode scène	Scène de film
Mon mode couleur	Enregistre des films avec la configuration du mode Ma couleur.

Note

- Il sera enregistré dans les catégories suivantes pour certains modes scène.

Mode scène sélectionné	Mode scène pendant l'enregistrement de film
[BÉBÉ1]/[BÉBÉ2]	Mode Portrait
[PORTRAIT NOCT.], [PAYSAGE NOCT.], [CIEL ÉTOILÉ]	Mode éclairage faible
[AIDE PANORAMIQUE], [SPORTS], [ANIMAL DOMES.], [RAFALE RAPIDE], [RAFALE FLASH], [FEU D'ARTIFICE]	Film normal

- Un enregistrement de film correspondant à chaque scène sera effectué pour ceux qui ne sont pas listés ci-dessus. (P92 à 103)

2 Démarez l'enregistrement en appuyant sur la touche film.

- (A) Durée d'enregistrement disponible
- (B) Temps d'enregistrement écoulé

- Il sera enregistré au format réglé dans [QUALITÉ ENR.] indépendamment de la position du sélecteur de format.
- Relâchez la touche image animée de suite après l'avoir appuyée.
- Le son est également enregistré en simultané par le microphone intégré de l'appareil. (Les films ne peuvent pas être enregistrés sans le son.)
- L'indicateur de l'état de l'enregistrement (rouge) (C) clignotera pendant l'enregistrement d'un film.
- L'écran s'assombriera momentanément, et l'enregistrement démarrera après l'ajustement de l'affichage.
- La mise au point peut être accomplie pendant l'enregistrement en appuyant sur ▲ (FOCUS).
- La mise au point peut être réglée manuellement si [MPM] est affiché. (P84)

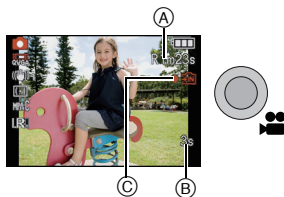

3 Arrêtez l'enregistrement en appuyant de nouveau sur la touche film.

- Le son s'éteindra lorsqu'on appuie sur le bouton film indiquant le départ/arrêt de l'enregistrement du film.
Le volume du son peut être réglé sur [NIVEAU BIP] (P31).
- Si la mémoire interne ou la carte est pleine en cours d'enregistrement, l'appareil photo l'arrête automatiquement.

■ Au sujet de la mise au point

Lorsque [MPA CONTINU] (P152) est réglé sur [OUI], et que vous faites la mise au point sur un sujet, l'appareil restera en mise au point sur ce sujet. Pour ajuster la position de mise au point lorsque vous entamez l'enregistrement d'un film, réglez sur [NON].

Note

• L'écran changera comme suit si la touche film est appuyée à l'étape **2** et **3**.

- (A) Enregistrement de photos*1
- (B) Configuration du mode film*2
- (C) Écran d'enregistrement de film
- (D) Configuration du mode photo*3

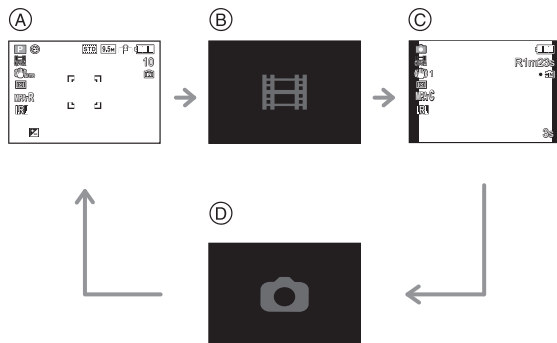

- *1 Réglez [AFFICH. MÉM.] (P33) sur [☑:☺] pour afficher la durée d'enregistrement disponible avant d'enregistrer un film.
- *2 L'écran qui est affiché pendant la configuration du mode film est différent selon la configuration du [MODE ENR.].
- *3 [📷] ne s'affichera pas en Mode Création de film.

• Voir P151 pour le menu du mode [IMAGE ANIMÉE].

• Le réglage du flash est fixé sur [☺].

• Référez-vous à la P235 pour des informations à propos de la durée d'enregistrement disponible.

- La durée d'enregistrement disponible affichée à l'écran peut ne pas diminuer régulièrement.
- Selon le type de la carte, l'indicateur d'accès à la carte peut apparaître pendant un certain temps, après l'enregistrement des films. Il ne s'agit pas d'un mauvais fonctionnement.
- Le son du fonctionnement du zoom ou de la touche opération peut être enregistré s'il est utilisé pendant l'enregistrement du film.
- En enregistrant un film avec le cordon du capuchon d'objectif attaché, le son du cordon frottant contre l'appareil peut être enregistré.
- L'écran peut devenir momentanément noir ou bien l'appareil peut enregistrer des parasites causées par l'électricité statique ou par des ondes électromagnétiques etc. selon l'environnement de l'enregistrement du film.
- En actionnant le zoom pour enregistrer des films, la mise au point peut prendre du temps.
- Si le zoom optique Extra a été utilisé avant d'avoir appuyé sur la touche film, la zone enregistrable sera changée de façon drastique car la configuration sera annulée.
- Même si la configuration du format est la même pour les films et les photos, l'angle de vue peut changer au début de l'enregistrement du film. Lorsque [👤 ZONE D'ENR.] (P33) est réglée sur [OUI], l'angle de vue est affiché pendant l'enregistrement du film.

(A): (Exemple d'image)

Lorsque [QUALITÉ ENR.] est réglée sur [AVCHD Lite] (16:9).

(B): Cette partie n'est pas enregistrée dans le film.

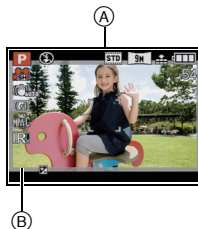

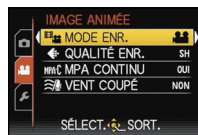

Pour changer [MODE ENR.] et [QUALITÉ ENR.]

- 1** Sélectionnez [MODE ENR.] du menu mode [IMAGE ANIMÉE] et appuyez sur ►. (P28)

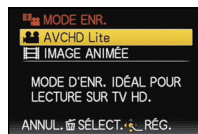

- 2** Appuyez sur ▲/▼ pour sélectionner la rubrique, puis appuyez sur [MENU/SET].



Format d'enregistrement	Caractéristiques
 [AVCHD Lite]	<ul style="list-style-type: none"> • Sélectionnez ce format pour enregistrer une vidéo en HD (haute définition) à visionner sur votre téléviseur HD en utilisant une connexion HDMI. • Elle peut être lue telle qu'elle est, en insérant la carte dans un appareil compatible avec AVCHD. Référez-vous aux instructions de l'appareil utilisé pour plus de détails sur la compatibilité. • Utilisez une carte SD Speed Class* avec "Class 4" ou supérieur.
 [IMAGE ANIMÉE]	<ul style="list-style-type: none"> • Sélectionnez ce format pour enregistrer une vidéo de qualité standard à visionner sur votre ordinateur. Il peut être enregistré pour utiliser moins d'espace si la carte mémoire en manquant ou si vous désirez joindre le film à un e-mail. • Utilisez une carte SD Speed Class* avec "Class 6" ou supérieur.

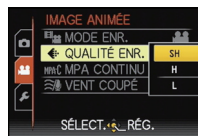

*Le SD Speed Class Rating est la vitesse standard de l'écriture successive.

- 3** Appuyez sur ▲/▼ pour sélectionner [QUALITÉ ENR.], puis appuyez sur ►.



4 Appuyez sur ▲/▼ pour sélectionner la rubrique, puis appuyez sur [MENU/SET].

Lorsque [AVCHD Lite] a été sélectionné à l'étape 2

	Rubrique	Qualité (débit binaire)* ¹	fps	Format
Haute qualité ↓ ↑ Durée	 ([SH])	1280×720 pixels Environ 17 Mbps* ²	50p (Le capteur de sortie est à 25 ips)	16:9
	 ([IH])	1280×720 pixels Environ 13 Mbps* ²		
	 ([L])	1280×720 pixels Environ 9 Mbps* ²		

*1 Qu'est ce que le débit binaire

Il s'agit du volume de donnée pour une durée définie, la qualité est plus élevée si le nombre est plus grand. Cet appareil utilise la méthode d'enregistrement "VBR".





"VBR" est l'abréviation de "Variable Bit Rate", et le débit binaire (volume de donnée pour une durée définie) change automatiquement selon le sujet à enregistrer.

Par conséquent, la durée d'enregistrement est raccourcie si un sujet à mouvements rapides est enregistré.



*2 Qu'est ce que le Mbps

Il s'agit de l'abréviation de "Megabit Per Second", et cela représente la vitesse de transmission.

Lorsque [IMAGE ANIMÉE] a été sélectionné à l'étape 2

	Rubrique	Taille des images	fps	Format
Haute qualité ↓ ↑ Durée	 ([HD])	1280×720 pixels	30	16:9
	 * ³ ([WVGA])	848×480 pixels		
	 ([VGA])	640×480 pixels		
	 ([QVGA])	320×240 pixels	4:3	

*3 Cette rubrique ne peut pas être sélectionnée en mode auto intelligent.

- Avec le [AVCHD Lite] pour [] ou [IMAGE ANIMÉE], des films de haute qualité peuvent être diffusés sur le téléviseur en utilisant le mini câble HDMI (en option). Pour plus de détails, lisez "Visualisation sur un téléviseur avec une prise HDMI" à la P178.
- Il ne peut pas être enregistré sur la mémoire interne sauf pour le [].

5 Appuyez sur [MENU/SET] pour fermer le menu.

- Vous pouvez également appuyer à mi-course sur le déclencheur pour fermer le menu.

 **Note**

- L'enregistrement de films peut s'arrêter à mi-course si une des cartes suivantes est utilisée.
 - Les cartes sur lesquelles des enregistrements et des suppressions ont été répétés plusieurs fois
 - Les cartes qui ont été formatées à l'aide d'un PC ou d'un autre équipement
 Avant une prise de vues, formatez (P40) la carte à l'aide de l'appareil. Puisque le formatage supprimera toutes les données de la carte, sauvegardez à l'avance les données importantes sur un ordinateur.
- Vous pouvez être incapable d'enregistrer pendant un court moment après que l'alimentation ait été mise sur [ON] en utilisant une carte de grande capacité.
- **Les films enregistrés en [AVCHD Lite] ou en [IMAGE ANIMÉE] peuvent être visionnés avec une qualité de son et d'image faible ou bien ne peuvent pas être lus du tout même en utilisant un matériel compatible avec ces formats. De plus, les informations d'enregistrement peuvent ne pas s'afficher correctement. Dans ce cas, utilisez cet appareil.**
Pour avoir plus de détails sur les appareils compatibles avec le format AVCHD, référez-vous aux sites ci-dessous.
<http://panasonic.jp/support/global/cs/dsc/>
 (Ce site est uniquement en anglais.)
- Un film enregistré en [AVCHD Lite] n'est pas conforme avec "DCF/Exif", ce qui fait que certaines informations ne seront pas affichées durant la lecture.
- **Le son des images animées (Lorsque [MODE ENR.] est réglé sur [IMAGE ANIMÉE]) enregistré à l'aide de cet appareil photo ne peut pas être lu sur les anciens modèles d'appareil photo numérique de Panasonic (LUMIX) lancés avant juillet 2008.**
- Pour visionner un film en AVCHD Lite enregistré avec cet appareil sur un lecteur de disque Blu-ray Panasonic (DMP-BD30/DMP-BD31/DMP-BD50) il est nécessaire de mettre à jour le firmware du lecteur de disque Blu-ray.
 Vous pouvez télécharger la dernière version du firmware à partir du site web suivant.
<http://panasonic.net/support/>

Mode [ENR.]: 

Enregistrement de Film avec Configuration Manuelle (Mode création de film)

Il est possible de changer l'ouverture et la vitesse d'obturation manuellement et d'enregistrer un film. Le changement du [MODE EXPOSIT.] vous permet d'utiliser les mêmes réglages que lorsque la molette des modes est commutée sur [P], [A], [S] et [M].

1 Réglez la molette de sélection du mode sur .

2 Appuyez sur ▲/▼ pour sélectionner le mode exposition, puis appuyez sur [MENU/SET].

- Il peut être sélectionné à partir du Menu Rapide (P30).



3 Tournez la molette arrière pour changer la configuration.

- Les éléments qui peuvent être réglés commuteront chaque fois que la molette arrière est appuyée.



[MODE EXPOSIT.]	Les éléments qui peuvent être réglés	
P (Programme mode EA)	Décalage de programme	Compensation d'exposition*
A (Mode réglage automatique de l'exposition avec priorité à l'ouverture)	Diaphragme*	Compensation d'exposition*
S (Mode réglage automatique de l'exposition avec priorité à la vitesse d'obturation)	Vitesse d'obturation*	Compensation d'exposition*
M (Mode exposition manuelle)	Vitesse d'obturation*	Diaphragme*

* Vous pouvez changer la configuration même pendant l'enregistrement d'un film.

Cependant, veuillez prendre note que le son de fonctionnement peut être enregistré.

- Si le sélecteur de mise au point est sur [MF], vous pouvez également régler la Mise au point Manuelle à l'aide de la molette arrière ou de la touche curseur. (P84)

4 Démarrez l'enregistrement en appuyant sur la touche film.

5 Arrêtez l'enregistrement en appuyant de nouveau sur la touche film.

- Si la mémoire interne ou la carte est pleine en cours d'enregistrement, l'appareil photo l'arrête automatiquement.
- Vous pouvez également lancer/arrêter l'enregistrement du film en appuyant sur l'obturateur.
- Le son se coupera lorsque vous appuierez sur la touche film ou sur le déclencheur indiquant le départ/arrêt de l'enregistrement du film. Le volume du son peut être réglé sur [NIVEAU BIP] (P31).

■ Configuration de la valeur d'ouverture et de la vitesse d'obturation pour chaque [MODE EXPOSIT.]

[MODE EXPOSIT.]	Valeur de diaphragme	Vitesse d'obturation (en secondes)
P	—	—
A	F2.0 à F11 (grand-angle)/F3.3 à F18 (téléobjectif)	
S	—	de 1/30 à 1/20000
M	F2.0 à F11 (grand-angle)/F3,3 à F18 (téléobjectif)	de 1/30 à 1/20000 (En utilisant la Mise au point manuelle, la vitesse d'obturation peut être sélectionnée de 1/8 à 1/20000ième.)

Note

• Valeur de l'ouverture

- Réglez la valeur d'ouverture sur un chiffre plus élevé si vous désirez une mise au point nette de l'arrière-plan. Réglez la valeur d'ouverture sur un chiffre moins élevé si vous désirez une mise au point floue de l'arrière-plan.

• Vitesse d'obturation

- Si vous désirez une image nette d'un sujet se déplaçant très rapidement, réglez une vitesse d'obturation plus rapide. Si vous désirez créer un effet de traîne, réglez une vitesse d'obturation moins rapide.
- La configuration manuelle d'une vitesse d'obturation plus élevée peut augmenter les parasites à l'écran à cause de la sensibilité plus élevée.
- En enregistrant sous un éclairage comme l'éclairage fluorescent, l'éclairage au mercure et l'éclairage au sodium, la coloration et la luminosité de l'écran peut changer.
- Référez-vous à la section "Pour enregistrer des films" de la P104 pour d'autres configurations et d'autres opérations concernant l'enregistrement d'un film.

- **Le son des images animées (Lorsque [MODE ENR.] est réglé sur [IMAGE ANIMÉE]) enregistré à l'aide de cet appareil photo ne peut pas être lu sur les anciens modèles d'appareil photo numérique de Panasonic (LUMIX) lancés avant juillet 2008.**

Mode [ENR.]: **IA PASM C1 C2 SCN** 

Prendre une photo avec la fonction reconnaissance faciale

La reconnaissance faciale est une fonction qui cherche un visage ressemblant à un visage enregistré et qui lui donne automatiquement la priorité de la mise au point et l'exposition. Même si la personne est située à l'arrière ou à la fin d'une rangée dans une photo de groupe, l'appareil peut toujours prendre une photo nette.

[REC. VISAGE] est initialement réglé sur [NON] sur l'appareil.
[REC. VISAGE] se mettra automatiquement sur [OUI] si l'image du visage est enregistrée.

• Les fonctions suivantes marcheront également avec la fonction de Reconnaissance Faciale. En Mode Enregistrement

- Affiche le nom correspondant si l'appareil photo détecte un visage enregistré*1 (si le nom a été réglé pour le visage enregistré)
- L'appareil photo se souviendra du visage pris en photo plusieurs fois et affiche automatiquement l'écran d'enregistrement (si [ENREGISTR. AUTO] est réglé sur [OUI])



En Mode Visualisation

- Affiche le nom et l'âge (si l'information a été enregistrée)
- Lecture sélective des images choisies parmi les images enregistrées à l'aide de la reconnaissance faciale ([LECT. PAR CAT.] (P157))

*1 3 noms de personnes au maximum sont affichés. La priorité des noms à afficher en prenant des photos est déterminée par l'ordre de l'enregistrement.

Note

- [MODE AF] est fixée sur [☺].
- Pendant le mode rafale, les informations de l'image de la [REC. VISAGE] peuvent être liées uniquement à la première image.
- Après avoir appuyé sur l'obturateur à mi-chemin, l'information de l'image d'une personne différente peut être ajoutée quand l'appareil photo est tourné vers un sujet différent pour prendre la photo.
- [REC. VISAGE] peut être utilisée dans les modes scène suivants.
 - [PORTRAIT]/[GRAIN DE PEAU]/[AUTO PORTRAIT]*2/[PAYSAGE]/[SPORTS]/[PORTRAIT NOCT.]/[FÊTE]/[LUMIÈRE BOUGIE]/[BÉBÉ1]/[BÉBÉ2]/[ANIMAL DOMES.]/[CRÉPUSCULE]/[HAUTE SENS.]/[PLAGE]/[NEIGE]
 - *2 [ENREGISTR. AUTO] est fixée sur [NON].
- [REC. VISAGE] ne fonctionnera pas durant la mise au point manuelle.
- [REC. VISAGE] cherchera un visage ressemblant à celui enregistré, et ne garantit pas une reconnaissance sûre de la personne.
- La Reconnaissance des Visages peut prendre plus de temps pour sélectionner et reconnaître les caractéristiques faciales que pour une Détection de Visage normale.
- Même si l'information de la Reconnaissance Faciale a été enregistrée, les images prises avec [NOM] réglé sur [NON] ne seront pas classées par catégorie par la Reconnaissance Faciale dans [LECT. PAR CAT.].
- **Même lorsque l'information de la Reconnaissance faciale est changée (P117), l'information des photos déjà prises ne sera pas changée.** Par exemple, si le nom est changé, les photos prises avant le changement ne seront pas classées par la reconnaissance faciale dans [LECT. PAR CAT.].
- Pour changer le nom d'une photo prise, effectuez le [REEMPL.] dans [MOD. REC. VIS.] (P175).

Configuration Visage

Vous pouvez enregistrer des informations comme les noms et les anniversaires pour les images de visage de 6 personnes au maximum.

L'enregistrement peut être facilité en prenant plusieurs photos de chaque personne. (jusqu'à 3 photos/enregistrement)

■ Point sur l'enregistrement en enregistrant les images des visages

- Visage de face avec les yeux ouverts et la bouche fermée, tout en veillant à ce que le contour du visage, les yeux, ou les sourcils ne soient pas couverts par les cheveux en enregistrant.
- Assurez-vous de l'absence d'ombre pendant l'enregistrement. (Il n'y aura pas de flash pendant l'enregistrement.)

(Bon exemple d'enregistrement)



■ S'il n'est pas reconnu pendant l'enregistrement

- Enregistrez le visage de la même personne à l'intérieur et à l'extérieur, ou avec différentes expressions ou sous différents angles. (P117)
- Enregistrez en plus l'endroit de l'enregistrement.
- Pour changer le réglage de la [SENSIBILITÉ]. (P117)
- Lorsqu'une personne qui a été enregistrée n'est pas reconnue, corrigez en ré-enregistrant.

Exemple de visages difficilement reconnaissables

La reconnaissance faciale peut être impossible ou peut ne pas reconnaître correctement les visages même les visages enregistrés dans les exemples suivants, selon l'expression du visage et l'environnement.

- Les cheveux couvrent les yeux ou les sourcils (A)
- Le visage est sombre/la lumière est située dans un angle (B)
- Le visage est incliné ou de côté
- Le visage est tourné vers le haut ou vers le bas
- Les yeux sont fermés
- Lorsque le visage est extrêmement lumineux ou sombre
- Caché par des lunettes de soleil, des verres réfléchissant la lumière, des cheveux, un chapeau, etc.
- Lorsque le visage apparaît petit à l'écran
- Le visage n'est pas entièrement à l'écran
- Si les caractéristiques faciales ont changées avec l'âge
- Si les parents et les enfants ou les frères et sœurs se ressemblent beaucoup.
- L'expression du visage est très différente
- Lorsqu'il y a peu de contraste sur les visages
- Lorsqu'il y a des mouvements rapides
- Lorsque l'appareil photo est secoué
- Lorsque le zoom numérique est utilisé

(A)



(B)



Enregistrement de l'image d'un visage d'une nouvelle personne

1 Appuyez sur [REC. VISAGE] du menu mode [ENR.], puis appuyez sur **▶**. (P28)

2 Appuyez sur **▲/▼** pour sélectionner [MÉMOIRE] puis appuyez sur [MENU/SET].

3 Appuyez sur **▲/▼/◀/▶** pour sélectionner le cadre de la reconnaissance faciale qui n'a pas été enregistré, puis appuyez sur [MENU/SET].



4 Prenez la photo en ajustant le visage à l'aide du guide.

- Le visage de sujets autres que des personnes (animaux domestiques, etc.) ne peut pas être enregistré.
- Si la reconnaissance échoue, un message apparaît et l'écran d'enregistrement s'affichera. Dans ce cas, réessayez de prendre la photo.



5 Appuyez sur **▲** pour sélectionner [OUI] puis appuyez sur [MENU/SET].

6

Sélectionnez l'élément à modifier avec ▲/▼, puis appuyez sur ►.

- Vous pouvez enregistrer jusqu'à 3 images de visage.

Rubrique	Description des réglages
[NOM]	<p>Il est possible d'enregistrer les noms.</p> <ol style="list-style-type: none"> 1 Appuyez sur ▼ pour sélectionner [RÉG.], puis appuyez sur [MENU/SET]. 2 Entrez le nom. <ul style="list-style-type: none"> • Pour avoir plus d'informations sur la manière d'entrer les caractères, référez-vous au chapitre "Saisie d'un texte" à la P153.
[ÂGE]	<p>Il est possible d'enregistrer la date d'anniversaire.</p> <ol style="list-style-type: none"> 1 Appuyez sur ▼ pour sélectionner [RÉG.], puis appuyez sur [MENU/SET]. 2 Appuyez sur ◀/▶ pour sélectionner les éléments (Année/Mois/Jour), puis appuyez sur ▲/▼ pour sélectionner et appuyez sur [MENU/SET].
[ICÔNE FOC.]	<p>Changez l'icône de mise au point affichée lorsque le sujet est mis au point.</p> <p>Appuyez sur ▲/▼ pour sélectionner l'icône de mise au point et appuyez sur [MENU/SET].</p>
[AJ. IMAGES]	<p>Pour ajouter des images de visage supplémentaires. (Ajoutez des images)</p> <ol style="list-style-type: none"> 1 Sélectionnez le cadre de reconnaissance faciale non enregistré, puis appuyez sur [MENU/SET]. 2 Effectuez les étapes 4 et 5 en "Enregistrement de l'image d'un visage d'une nouvelle personne". 3 Appuyez sur [🗑].
	<p>Pour supprimer une des images de visage. (Supprimez)</p> <ol style="list-style-type: none"> 1 Appuyez sur ◀/▶ pour sélectionner l'image du visage à supprimer puis appuyez sur [MENU/SET]. 2 Appuyez sur ▲ pour sélectionner [OUI] puis appuyez sur [MENU/SET]. 3 Appuyez sur [🗑]. <ul style="list-style-type: none"> • S'il n'y a qu'une image enregistrée, elle ne peut pas être supprimée.

7

Appuyez à mi-course sur le déclencheur pour fermer le menu.**■ A propos de l'information ⓘ**

- Si [DISPLAY] est pressé sur l'écran d'enregistrement décrit à l'étape 4 à la P115, une explication apparaît pour prendre des images de visage. (Appuyez de nouveau pour revenir à l'écran d'enregistrement.)

Changez ou effacez les informations d'une personne enregistrée

Vous pouvez modifier les images ou les informations d'une personne déjà enregistrée. Vous pouvez également supprimer les informations de la personne enregistrée.

- 1 Sélectionnez [REC. VISAGE] du Menu Mode [ENR.], puis appuyez sur ►. (P28)
- 2 Appuyez sur ▼ pour sélectionner [MÉMOIRE] et puis appuyez sur [MENU/SET].
- 3 Appuyez sur ▲/▼/◀/▶ pour sélectionner l'image du visage à éditer ou supprimer puis appuyez sur [MENU/SET].
- 4 Appuyez sur ▲/▼ pour sélectionner la rubrique, puis appuyez sur [MENU/SET].

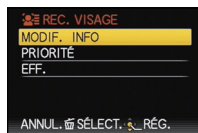

Rubrique	Description des réglages
[MODIF. INFO]	Pour changer les informations d'une personne déjà enregistrée. Effectuez l'étape 6 en "Enregistrement de l'image d'un visage d'une nouvelle personne".
[PRIORITÉ]	La mise au point et l'exposition sont préférentiellement ajustées pour les visages à priorité élevée. Appuyez sur ▲/▼/◀/▶ pour sélectionner la priorité, puis appuyez sur [MENU/SET].
[EFF.]	Pour supprimer les informations d'une personne enregistrée. Appuyez sur ▲ pour sélectionner [OUI] puis appuyez sur [MENU/SET].

- 5 Appuyez à mi-course sur le déclencheur pour fermer le menu.

Configuration de l'Enregistrement Automatique/Sensibilité

La configuration de l'Enregistrement Automatique et la Sensibilité pour la Reconnaissance Faciale peut être effectuée.

- 1 Sélectionnez [REC. VISAGE] du Menu Mode [ENR.], puis appuyez sur ►. (P28)
- 2 Appuyez sur ▼ pour sélectionner [RÉG.], puis appuyez sur [MENU/SET].
- 3 Appuyez sur ▲/▼ pour sélectionner la rubrique, puis appuyez sur ►.

Rubrique	Description des réglages
[ENREGISTR. AUTO]	[NON]/[OUI] • Si l' [ENREGISTR. AUTO] est réglé sur [OUI], [REC. VISAGE] sera automatiquement réglée sur [OUI]. • Pour plus de détails, voir "Enregistrement automatique" à la P118.
[SENSIBILITÉ]	[HAUTE]/[NORMAL]/[BASSE] • Sélectionnez [HAUTE] si la reconnaissance tente à être difficile. Les probabilités de la reconnaissance augmentent, mais les probabilités de reconnaissance erronées aussi. • Sélectionnez [BASSE] lorsqu'une reconnaissance erronée survient fréquemment. • Pour revenir à la configuration d'origine, sélectionnez [NORMAL].

- 4 Appuyez à mi-course sur le déclencheur pour fermer le menu.

Enregistrement automatique

Lorsque l' [ENREGISTR. AUTO] est réglée sur [OUI], l'écran d'enregistrement s'affichera automatiquement après avoir pris une photo d'un visage qui a un grand nombre d'apparitions.

- L'écran d'enregistrement est affiché après environ 3 images. (sauf avec [EXPO. MULTI.], [RAFALE], [PRIS. VUES RAF.], [MULTIFORMAT], le bracketing de la balance des blancs, [FILM MULTI] et [AUTO PORTRAIT] du Mode Scène)
- Il peut être très difficile de reconnaître uniquement avec l' [ENREGISTR. AUTO], donc enregistrez les images des visages avec [REC. VISAGE] dans le menu du mode [ENR.] à l'avance.

■ Enregistrement à partir de l'écran d'enregistrement automatique

1 Appuyez sur ▲ pour sélectionner [OUI], puis appuyez sur [MENU/SET].

- S'il n'y a pas de personnes enregistrées, procédez à l'étape 3.
- L'écran de sélection est de nouveau affiché si [NON] est sélectionné, et lorsque [OUI] est sélectionné avec ▲, [ENREGISTR. AUTO] sera réglé sur [NON].

2 Appuyez sur ▲/▼ pour sélectionner [NOUVELLE PERS.] ou [AJOUTER IMAGE] puis appuyez sur [MENU/SET].



Rubrique	Description des réglages
[NOUVELLE PERS.]	• Une liste de personnes enregistrées est affichée lorsqu'il y a 6 personnes déjà enregistrées. Sélectionnez la personne qui doit être remplacée.
[AJOUTER IMAGE]	Pour enregistrer des images supplémentaires du visage d'une personne. Appuyez sur ▲/▼/◀/▶ pour sélectionner la personne à qui vous devez ajouter l'image puis appuyez sur [MENU/SET]. • Si 3 images sont déjà enregistrées, l'écran de remplacement de l'image apparaîtra. Dans ce cas, sélectionnez l'image que vous devez remplacer.

- Après des enregistrements supplémentaires ou le remplacement d'une image d'un visage, l'écran revient automatiquement sur l'écran d'enregistrement.

3 Effectuez l'opération à l'étape 6 et en poursuivant dans "Enregistrement de l'image d'un visage d'une nouvelle personne".

Note

- Si l'écran d'enregistrement n'apparaît pas, il peut facilement s'afficher en enregistrant dans les mêmes conditions ou avec les mêmes expressions.
- Si un visage n'est pas reconnu même s'il est enregistré, la reconnaissance sera plus facile en enregistrant de nouveau la personne à l'aide de la [REC. VISAGE] dans le menu du mode [ENR.] dans cet environnement.
- Si l'écran d'enregistrement s'affiche pour une personne déjà enregistrée, la reconnaissance sera rendue plus facile en ajoutant un enregistrement.
- La reconnaissance peut être plus difficile si une image prise avec flash est enregistrée.

Mode [ENR.]: **IA PASM**    **SCN** 

Fonctions pratiques pour les destinations de voyage

Enregistrement du jour et du lieu des vacances

Pour plus de détails sur les réglages du menu [CONFIG.], référez-vous à la **P28**.

Si vous réglez la date de départ et le lieu des vacances à l'avance, le nombre de jours passés depuis la date de départ (le jour des vacances qu'il est) est enregistré lorsque vous prenez la photo. Vous pouvez afficher le nombre de jours passés en visionnant les images et les incruster sur les images enregistrées avec [TIMBRE CAR.] (P164).

- Le nombre de jours passés depuis la date de départ peut être imprimé en utilisant le logiciel "PHOTOfunSTUDIO 5.0 HD Edition" présent sur le CD-ROM (fourni).
- Sélectionnez [RÉGL.HORL.] pour définir à l'avance la date et l'heure en cours. (P25)

1 Sélectionnez [DATE VOYAGE] du menu [CONFIG.], puis appuyez sur ►.



2 Appuyez sur ▲ pour sélectionner [CONF. VOYAGE], puis appuyez sur ►.

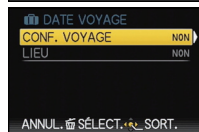

3 Appuyez sur ▼ pour sélectionner [RÉG.] et appuyez sur [MENU/SET].



4 Appuyez sur ▲/▼/◀/▶ pour régler la date de départ (année/mois/jour), puis appuyez sur [MENU/SET].



5 Appuyez sur ▲/▼/◀/▶ pour régler la date de retour (année/mois/jour), puis appuyez sur [MENU/SET].

- Si vous ne désirez pas régler la date de retour, appuyez sur [MENU/SET] pendant que la barre de la date est affichée.

6 Appuyez sur ▼ pour sélectionner [LIEU], puis appuyez sur ▶.

7 Appuyez sur ▼ pour sélectionner [RÉG.] et appuyez sur [MENU/SET].

8 Entrez le lieu.

- Pour avoir plus d'informations sur la manière d'entrer les caractères, référez-vous à "Saisie d'un texte" à la P153.

9 Appuyez sur [MENU/SET] deux fois pour fermer le menu.

10 Prenez une photo.

- Le nombre de jours écoulés depuis la date de départ est affiché pendant environ 5 secondes si cet appareil est allumé etc. après le réglage de la date de voyage ou lorsque la date de voyage est sélectionnée.
- Lorsque la date de voyage est réglée, [DATE] apparaît en bas à droite de l'écran.

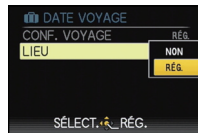
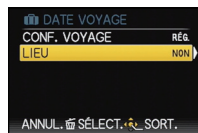
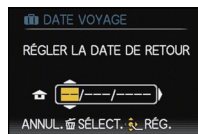

■ Annulation de la date de voyage

La date du voyage est automatiquement supprimée si la date en cours est postérieure à la date de retour. Si vous désirez annuler la date de voyage avant la fin des vacances, sélectionnez [NON] sur l'écran montré à l'étape **3** ou **7**, puis appuyez deux fois sur [MENU/SET].

[LIEU] sera également réglé automatiquement sur [NON] si la date de voyage est réglée sur [NON] à l'étape **3**.

Note

- La date de voyage est calculée en utilisant la date de l'horloge et la date de départ que vous avez configurées. Si vous réglez [HEURE MOND.] (P122) dans [ARRIVÉE], la date de voyage est calculée en utilisant la date du lieu de destination du voyage.
- Le réglage de la date de voyage est mémorisé même si l'appareil photo est éteint.
- Si [DATE VOYAGE] est réglé sur [NON], le nombre de jours qui se sont écoulés depuis la date de départ ne seront pas enregistrés. Même si [DATE VOYAGE] est réglée sur [RÉG.] après les prises de vues, le jour de vacances durant lequel les photos ont été prises n'est pas affiché.
- Pour la date avant la date de départ, [-] (moins) est affiché en orange et le jour des vacances n'est pas enregistré.
- Si la date de voyage est affichée en blanc ainsi [-] (moins), il y a une différence d'heure qui implique un changement de date entre [DÉPART] et [ARRIVÉE]. (Cela sera enregistré)
- [DATE VOYAGE] ne peut pas être réglée pour des films enregistrés en [AVCHD Lite].
- [LIEU] ne peut pas être enregistré dans les cas suivants.
 - Lorsque [QUALITÉ] est réglée sur [RAW], [RAW] ou [RAW]
 - Pour enregistrer des films
- [DATE VOYAGE] ne peut pas être réglée dans le Mode Auto Intelligent. La configuration d'un autre mode d'enregistrement sera répercutée.

Dates/Heures des Enregistrements dans des Lieux de voyages Étrangers (Heure Mondiale)

Pour plus de détails sur les réglages du menu [CONFIG.], référez-vous à la P28. Vous pouvez afficher l'heure locale des lieux de destination de voyage et les enregistrer sur la photo que vous prenez.

- Sélectionnez [RÉGL.HORL.] pour définir à l'avance la date et l'heure en cours. (P25)

1 Sélectionnez [HEURE MOND.] du menu [CONFIG.], puis appuyez sur ►.

- Lors de la première utilisation de l'appareil photo après son achat, le message [RÉGLER LA ZONE DE DÉPART] apparaît. Appuyez sur [MENU/SET], et réglez le lieu de résidence sur l'écran de l'étape 3.



2 Appuyez sur ▼ pour sélectionner [DÉPART], puis appuyez sur [MENU/SET].

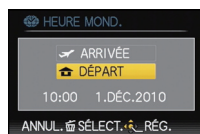

3 Appuyez sur ◀/▶ pour sélectionner le lieu d'origine, puis appuyez sur [MENU/SET].

- (A) Heure actuelle
- (B) Heure de différence par rapport à l'heure GMT (Greenwich Mean Time)

- Si l'heure d'été [☀️] est utilisée dans le lieu d'origine, appuyez sur ▲. Appuyez à nouveau sur ▲ pour revenir à l'heure d'origine.
- Le réglage de l'heure d'été du lieu d'origine n'avance pas l'horloge d'une heure. Avancez l'horloge d'une heure.



4 Appuyez sur **▲** pour sélectionner [ARRIVÉE], puis appuyez sur [MENU/SET] pour valider.

- Ⓒ Selon le réglage, l'heure du lieu de destination du voyage ou l'heure locale est affichée.

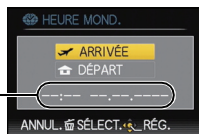

5 Appuyez sur **◀/▶** pour sélectionner le lieu de destination du voyage et appuyez sur [MENU/SET] pour mémoriser.

- Ⓓ Heure actuelle du lieu de destination
 Ⓔ Heure de différence

- Si l'heure d'été [☀️🌙] est utilisée à la destination du voyage, appuyez sur **▲**. (L'heure avance par saut d'une heure.) Appuyez sur **▲** de nouveau pour revenir à l'heure d'origine.



6 Appuyez sur [MENU/SET] pour fermer le menu.

Note

- Lorsque les vacances sont terminées, remettez le réglage sur [DÉPART] en effectuant les étapes **1**, **2** et **3**.
- Si [DÉPART] est déjà réglé, changez uniquement le lieu de destination du voyage, et utilisez-le.
- Si vous ne trouvez pas le lieu de destination parmi ceux affichés à l'écran, sélectionnez par la différence d'heure du lieu d'origine.













Utilisation du menu du mode [ENR.]

[EFFETS PHOTO]

Pour des détails sur le menu du mode [ENR.], référez-vous à la P28.

Comme chaque type de pellicule pour les caméras a ses propres caractéristiques de tonalité et de contraste de couleur, le mode film vous permet de choisir jusqu'à 9 "films numériques" différents, tonalités de couleur, de la même façon que vous choisiriez différentes pellicules pour les caméras. Sélectionnez les différentes configurations du mode de film pour que cela corresponde au style de la photo que vous souhaitez réaliser.

Modes applicables: **P A S M  C1 C2**

 [STANDARD]	Il s'agit de la configuration de base.
 [DYNAMIQUE]	La saturation et le contraste des couleurs sauvegardées seront augmentés.
 [NATURE]	Un rouge, un bleu et un vert plus lumineux. Une beauté de la nature augmentée.
 [FLUIDE]	Le contraste est diminué pour adoucir et illuminer les couleurs.
 [VIBRANT]	Une saturation et un contraste plus élevés que dynamique.
 [NOSTALGIQUE]	Une saturation et un contraste plus bas. Reflet d'un passage dans le temps.
 [STANDARD] (NBS)	Il s'agit de la configuration de base.
 [DYNAMIQUE] (NBS)	Le contraste est augmenté.
 [FLUIDE] (NBS)	Adoucit l'image sans perdre la texture de la peau.
 [MON FILM 1]  [MON FILM 2]	La configuration sauvegardée est utilisée.
 [FILM MULTI]	Une seule pression sur le déclencheur enregistre automatiquement la photo sur un nombre sélectionné de film (jusqu'à trois films au maximums).

Note

- Vous ne pouvez pas ajuster la [SATURATION] dans la configuration noir et blanc en mode film.

1 Appuyez sur ◀/▶ pour sélectionner un film et puis appuyez sur [MENU/SET].

- Si vous appuyez [DISPLAY] sur l'écran montré à droite, des explications sur chaque Mode Film sont affichées. (Si vous appuyez de nouveau sur [DISPLAY], l'écran revient sur l'écran précédent.)



2 Appuyez sur [MENU/SET] pour fermer le menu.

- Vous pouvez également appuyer à mi-course sur le déclencheur pour fermer le menu.

■ Pour ajuster chaque Mode Film sur la configuration désirée

1 Appuyez sur ◀/▶ pour sélectionner un film.

2 Appuyez sur ▲/▼ pour sélectionner un élément et sur ◀/▶ pour le paramétrer.

- Les configurations enregistrées sont mémorisées même si l'appareil photo est éteint.

3 Appuyez sur ▲/▼ pour sélectionner [MÉMOIRE], puis appuyez sur [MENU/SET].

4 Appuyez sur ▲/▼ pour sélectionner une rubrique, puis appuyez sur [MENU/SET].

- Vous pouvez enregistrer 2 réglages. ([MON FILM 1] et [MON FILM 2]) (Après l'enregistrement, le nom du mode Film qui a été enregistré précédemment est affiché.)
- [STANDARD] est enregistré dans [MON FILM 1] et [STANDARD] ([M3]) est enregistré dans [MON FILM 2] au moment de l'achat.

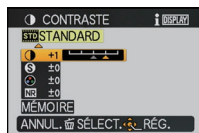

Rubrique		Effet
[CONTRASTE]	[+]	Augmente la différence entre la luminosité et l'obscurité de l'image.
	[-]	Diminue la différence entre la luminosité et l'obscurité de l'image.
[NETTETÉ]	[+]	L'image est nettement définie.
	[-]	L'image est doucement mise au point.
[SATURATION]	[+]	Les couleurs de l'image deviennent vivaces.
	[-]	Les couleurs de l'image deviennent naturelles.
[RÉDUC. BRUIT]	[+]	L'effet de réduction des parasites est augmenté. La résolution de l'image peut être légèrement détériorée.
	[-]	L'effet de réduction des parasites est diminué. Vous pouvez obtenir des images ayant une résolution élevée.

■ Sélectionnez le film que vous désirez utiliser avec [FILM MULTI]

1 Appuyez sur ◀/▶ pour sélectionner [FILM MULTI], puis appuyez sur ▼.

2 Choisissez entre [FILM MULTI1], [FILM MULTI2], ou [FILM MULTI3] avec ▲/▼, sélectionnez le film qui doit être défini pour chacun avec ◀/▶, puis appuyez sur [MENU/SET].

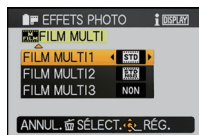

- [NON] peut être sélectionné uniquement pour le [FILM MULTI3].
- Une seule pression sur le déclencheur enregistre automatiquement la photo sur un nombre sélectionné de film (jusqu'à trois films au maximums).

📌 Note

- En mode film, l'appareil photo peut effectuer quelque chose d'équivalent pour tirer le traitement ou pour pousser le traitement afin de créer une image avec des caractéristiques particulières. A ce moment la vitesse d'obturation peut devenir très lente.
- Des parasites peuvent être visibles si vous prenez des photos dans des endroits sombres. Pour éviter les parasites de l'image, nous vous conseillons de régler [RÉDUC. BRUIT] vers [+] ou de régler les éléments sauf [RÉDUC. BRUIT] sur [-] pour prendre des photos.
- Lorsque [QUALITÉ] est réglée sur [RAW], [RAW] ou [RAW], [FILM MULTI] ne fonctionne pas.
- Si vous ajustez un Mode Film, l'icône Mode Film à l'écran deviendra orange.
- [FILM MULTI1] est réglé sur [STANDARD], [FILM MULTI2] est réglé sur [STANDARD] (M9), et [FILM MULTI3] est réglé sur [NON] au moment où cet appareil photo est acheté.
- La configuration de [FILM MULTI] est annulée lorsque l'alimentation est coupée (Mode Veille inclus).
- [☺] est réglé pour le flash si [FILM MULTI] est sélectionné.
- [PRIS. VUES RAF.], [MULTIFORMAT], [RAFALE] ou le bracketing de la Balance des Blancs sera désactivé si le [FILM MULTI] est sélectionné.
- Les films sont enregistrés avec les réglages pour le [FILM MULTI1].

[FORMAT IMAG]





Pour des détails sur le menu du mode [ENR.], référez-vous à la P28.

Réglez le nombre de pixels. Plus le nombre de pixels est élevé, plus la finesse des détails de l'image apparaîtra même si elle est imprimée sur une grande feuille.





Modes applicables: **IA P A S M C1 C2 SCN** 

■ Lorsque le format est [1:1].





* Cette rubrique ne peut pas être sélectionnée en mode auto intelligent.

7.5M (7.5M)	2736×2736 pixels
5.5M (5.5M )*	2304×2304 pixels
3.5M (3.5M )	1920×1920 pixels
2.5M (2.5M )*	1536×1536 pixels
0.2M (0.2M )	480×480 pixels

■ Lorsque le format est [4:3].

10M (10M)	3648×2736 pixels
7M (7M )*	3072×2304 pixels
5M (5M )	2560×1920 pixels
3M (3M )	2048×1536 pixels
2M (2M )*	1600×1200 pixels
0.3M (0.3M )	640×480 pixels

■ Lorsque le format est [3:2].

9.5M (9.5M)	3776×2520 pixels
6.5M (6.5M )*	3168×2112 pixels
4.5M (4.5M )	2656×1768 pixels
3M (3M )*	2112×1408 pixels
2.5M (2.5M )	2048×1360 pixels
0.3M (0.3M )	640×424 pixels

■ Lorsque le format est [16:9].

9M (9M)	3968×2232 pixels
6M (6M EZ)*	3328×1872 pixels
4.5M (4.5M EZ)	2784×1568 pixels
2.5M (2.5M EZ)	2208×1248 pixels
2M (2M EZ)*	1920×1080 pixels
0.2M (0.2M EZ)	640×360 pixels

 **Note**

- “EZ” est l'abréviation de “Extra optical Zoom”.
- Une image numérique est composée de nombreux points appelés pixels. Plus le nombre de pixels est élevé, plus la finesse des détails de l'image apparaîtra lorsqu'elle sera imprimée sur une grande feuille ou affichée sur un écran d'ordinateur.
 - Ⓐ Beaucoup de pixels (Fin)
 - Ⓑ Peu de pixels (Rugueux)
 - * Ces photos sont présentées à titre d'exemple pour illustrer l'effet.
- Si vous changez le format, réglez la taille de l'image de nouveau.
- Le Zoom Optique Etendu ne fonctionne pas avec le mode scène [HAUTE SENS.], [RAFALE RAPIDE] et [RAFALE FLASH] donc la taille de l'image pour [**EZ**] n'est pas affichée.
- Vous ne pouvez pas régler [FORMAT IMAG] lorsque [QUALITÉ] est réglé sur [RAW].
- Les images peuvent apparaître en mosaïque selon le sujet ou les conditions d'enregistrement.
- Référez-vous à la [P228](#) pour des informations à propos du nombre d'images enregistrables.

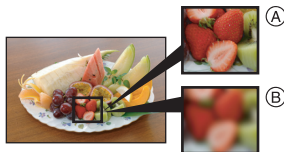



[QUALITÉ]

Pour des détails sur le menu du mode [ENR.], référez-vous à la P28.

Réglez le taux de compression auquel les photos doivent être sauvegardées.

Modes applicables: **P A S M C1 C2 SCN** 

: Fine (lorsque la priorité est donnée à la qualité de l'image)

: Standard (pour utiliser la qualité d'image standard et augmenter le nombre de photos qui doit être enregistré sans changer le nombre de pixels)

: RAW+Fine (En plus des paramètres [RAW], une image JPEG équivalente à fine est créée simultanément.)*¹



: RAW+Standard (En plus des paramètres [RAW], une image JPEG équivalente à standard est créée simultanément.)*¹

: Fichier RAW (Quand l'image doit être éditée avec PC en haute qualité)*²

*1 Si vous supprimez un fichier RAW de l'appareil, l'image JPEG correspondante sera aussi supprimée.

*2 Il est fixé sur le nombre maximum de pixels enregistrables pour chaque format d'image.

 **Note**

- Si une image RAW est enregistrée dans la mémoire interne, cela prendra un certain temps d'écrire les données de l'image.
- Référez-vous à la P228 pour des informations à propos du nombre d'images enregistrables.
- Vous pouvez profiter davantage des fonctions de retouches d'image avancées si vous utilisez des fichiers RAW. Vous pouvez enregistrer les fichiers RAW dans un format de fichier (JPEG, TIFF, etc.) qui peut être affiché sur votre ordinateur, etc., les développer et les modifier en utilisant le logiciel "SILKYPIX Developer Studio" de Ichikawa Soft Laboratory sur le CD-ROM (fourni).
- [RAW] les images sont enregistrées avec un volume de données plus petit que  ou .
- [RÉG. IMPR.] et [MES FAVORIS] ne peuvent pas être réglés sur une image prise par [RAW].

[SENSIBILITÉ]

Pour des détails sur le menu du mode [ENR.], référez-vous à la **P28**.

Ceci permet de régler la sensibilité de la lumière (sensibilité ISO). Le réglage sur un chiffre plus élevé permet à la photo d'être prise même dans un endroit sombre sans que le résultat en soit assombri.

Modes applicables: **P A S M**  **C1 C2** 

[AUTO]/[ISO]/[80]/[100]/[200]/[400]/[800]/[1600]/[3200]/[6400]/[12800]

 **Note**

- Référez-vous à la **P75** pour avoir des détails.

[RÉG. LIMITE ISO]

Pour des détails sur le menu du mode [ENR.], référez-vous à la **P28**.

Il sélectionnera la sensibilité ISO optimale avec la valeur réglée comme limite selon la luminosité du sujet.

Modes applicables: **P A S M**  **C1 C2**

[AUTO]/[200]/[400]/[800]/[1600]/[3200]

 **Note**

- Les rubriques de réglages ci-dessous pourront être sélectionnées en Mode Création de film. [AUTO]/[800]/[1600]/[3200]/[6400]
- Plus la valeur de la sensibilité ISO est élevée, plus l'instabilité est réduite mais un plus grand nombre de parasite sera présent sur la photo.
- Il est possible de le sélectionner lorsque la [SENSIBILITÉ] est réglée sur [AUTO] ou [ISO].

[INCRÉMENTS ISO]

Pour des détails sur le menu du mode [ENR.], référez-vous à la **P28**.

Les réglages de la sensibilité ISO entre [ISO80] et [ISO12800] changent par palier de 1/3 EV.

Modes applicables: **P A S M**  **C1 C2** 

[1/3 EV]: [80]/[100]/[125]/[160]/[200]/[250]/[320]/[400]/[500]/[640]/[800]/[1000]/[1250]/[1600]/[2000]/[2500]/[3200]/[4000]/[5000]/[6400]/[8000]/[10000]/[12800]

[1 EV]: [80]/[100]/[200]/[400]/[800]/[1600]/[3200]/[6400]/[12800]

 **Note**



- Si la configuration est changée de [1/3 EV] vers [1 EV], la sensibilité ISO sera réglée sur la valeur la plus proche de la valeur réglée pendant [1/3 EV]. (La valeur définie ne sera pas restaurée si la configuration est remise sur [1/3 EV]. Elle restera à la configuration sélectionnée pour [1 EV].)

[ÉQ.BLANCS]



Pour des détails sur le menu du mode [ENR.], référez-vous à la P28.

Sous le soleil, sous des lampes à incandescence ou dans d'autres conditions où la couleur du blanc prend une teinte rougeâtre ou bleuâtre, cet élément règle la couleur du blanc de façon à ce que celle-ci soit le plus proche de ce qui est vu en s'accordant à la source de lumière.

Modes applicables: **P A S M**  **C1 C2** **SCN** 

- [ÉAB]:** Réglage automatique
- [☀]:** Pour prendre des photos à l'extérieur sous un ciel bleu
- [☁]:** Pour prendre des photos à l'extérieur sous un ciel nuageux
- [☖]:** Pour prendre des photos à l'extérieur à l'ombre
- []:** Uniquement en prenant des photos avec flash
- []:** Pour prendre des photos sous des lampes à incandescence
- []/[]:** En utilisant le préréglage de la balance des blancs
- []:** En utilisant le préréglage de la température couleur

Note

- La balance des blancs optimale dépend du type d'éclairage halogène ambiant, il convient donc d'utiliser [ÉAB], [] ou [].
- La balance des blancs pourrait ne pas ajuster le sujet que le flash n'atteint pas, lorsque celui-ci est utilisé.
- La balance des blancs est mémorisée même si l'appareil photo est éteint. (Cependant la balance des blancs d'un mode scène se remet sur [ÉAB] si le mode scène est changé.)
- Dans la liste des modes scène ci-dessous, la balance des blancs est fixée sur [ÉAB].
 - [PAYSAGE]/[PORTRAIT NOCT.]/[PAYSAGE NOCT.]/[NOURRITURE]/[FÊTE]/[LUMIÈRE BOUGIE]/[CRÉPUSCULE]/[RAFALE FLASH]/[CIEL ÉTOILÉ]/[FEU D'ARTIFICE]/[PLAGE]/[NEIGE]/[PHOTO AÉRIENNE]
- La balance des blancs est fixée sur [ÉAB] sous les conditions suivantes.
 - En Mode auto intelligent
 - [EXPRESSIF], [RÉTRO], [PUR], [ÉLÉGANT], [MONOCHROME], [SILHOUETTE], [SABLAGE] et [PERSONNALISER] dans Mon Mode Couleur

■ Réglage manuel de l'équilibre des blancs

Sélectionnez la valeur de la balance des blancs. Utilisez-la pour faire correspondre les conditions en prenant des photos.

- 1 Sélectionnez [**W**] ou [**B**] puis appuyez sur **▶**.
- 2 Dirigez l'appareil photo vers une feuille de papier blanc, etc. de façon à ce que le cadre du milieu soit entièrement rempli par l'objet blanc et appuyez sur **[MENU/SET]**.

- La balance des blancs peut ne pas être définie si le sujet est trop clair ou trop sombre. Réglez de nouveau la balance des blancs après l'ajustement à la luminosité appropriée.



■ Réglage plus précis de l'équilibre des blancs [**EB+**]

Vous pouvez ajuster l'équilibrage des blancs de manière raffinée lorsque vous ne pouvez pas acquérir la tonalité souhaitée en réglant l'équilibrage des blancs.

- 1 Sélectionnez [**ÉQ.BLANCS**], puis appuyez sur **▶**
 - Appuyez de nouveau sur **▶** si [**W**], [**B**] ou [**RÉG. [K]**] est sélectionné.
- 2 Appuyez sur **▲/▼/◀/▶** pour ajuster la balance des blancs puis appuyez sur **[MENU/SET]**.

- ◀ : A (AMBRE: ORANGÉ)
- ▶ : B (BLEU: BLEUÂTRE)
- ▲ : V+ (VERT: VERDÂTRE)
- ▼ : M- (MAGENTA: ROUGEÂTRE)



Note

- Si vous ajustez finement la balance des blancs sur A (ambre), l'icône de la balance des blancs sur l'écran deviendra orange. Si vous ajustez finement la balance des blancs sur B (bleu), l'icône de la balance des blancs sur l'écran deviendra bleue.
- Si vous ajustez finement la Balance des blancs sur V+ (vert) ou M- (magenta), [+] (vert) ou [-] (magenta) apparaît à côté de l'icône de la Balance des blancs sur l'écran.
- Sélectionnez le point central si vous n'ajustez pas finement la balance des blancs.
- Les résultats obtenus lors d'un réglage fin de l'équilibre des blancs se reflètent sur l'image lorsque la prise de vue se fait avec flash.
- Il est possible de régler la valeur séparément pour chacun des modes.
- La configuration du réglage de l'équilibre des blancs est mémorisé même si l'appareil photo est éteint.
- Le réglage fin de la balance des blancs revient au paramétrage par défaut (point central) dans les cas suivants.
 - Quand vous effectuez le reset de la balance dans [**W**] ou [**B**]
 - Lorsque vous réinitialisez manuellement la couleur de la température dans [**RÉG. [K]**]

■ Bracketing de la Balance des blancs

Le paramétrage de la plage est effectué sur la base des valeurs de réglage du réglage fin de la balance des blancs, et 3 images de différentes couleurs sont automatiquement enregistrées quand on enfonce le déclencheur une fois.

1 Appuyez sur [DISPLAY] à l'étape 2 de la procédure "Réglage plus précis de l'équilibre des blancs" et appuyez sur ▲/▼/◀/▶ pour valider la plage.

◀/▶ : Horizontal (A vers B)

▲/▼ : Vertical (V+ vers M-)



2 Appuyez sur [MENU/SET].

Note

- [EB] est affiché à l'écran si le Bracketing de la Balance des blancs est sélectionné.
- La position de la plage ne peut être réglée si l'on dépasse la limite du réglage fin de la balance des blancs (valeur limite).
- Lorsque le réglage fin de la balance des blancs est effectué après le réglage de la plage, les images seront prises avec une plage ayant comme valeur centrale la valeur de réglage modifiée.
- La configuration de la plage de la balance des blancs est annulée lorsque l'alimentation est coupée (Mode Veille inclus).
- Vous entendrez seulement le son du déclencheur une fois.
- La plage de la balance des blancs ne peut pas être réglée si la [QUALITÉ] est réglée sur [RAW], [RAW], ou [RAW].
- [PRIS. VUES RAF.], [MULTIFORMAT], [FILM MULTI], ou [RAFALE] sera annulé si le bracketing de la Balance des Blancs est sélectionné.
- La plage de la balance des blancs ne fonctionne pas pendant l'enregistrement d'un film.
- Le bracketing de la balance des blancs ne peut pas être réglé dans [PIN HOLE] de Mon Mode Couleur.

■ Équilibre des blancs automatique

Selon les conditions prédominantes lorsque la photo est prise, celle-ci pourrait comporter des teintes rougeâtre ou bleuâtre. De plus, lorsque plusieurs sources lumineuses sont utilisées ou lorsqu'il n'y a aucune couleur proche du blanc, la balance des blancs automatique peut ne pas fonctionner correctement. Dans un cas comme celui-ci, réglez la balance des blancs sur un mode autre que [ÉAB].

- 1 L'équilibre des blancs automatique fonctionnera à l'intérieur de cette étendue
- 2 Ciel bleu
- 3 Ciel nuageux (Pluie)
- 4 Ombre
- 5 Lumière du soleil
- 6 Lumière fluorescente blanche
- 7 Ampoule de lumière incandescente
- 8 Lever et coucher de soleil
- 9 Lumière de bougie

K=Température Couleur Kelvin

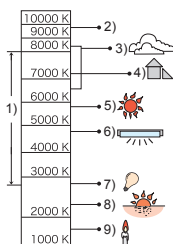

■ Pour configurer la température de la couleur

Vous pouvez régler manuellement la température de la couleur pour prendre des photos naturelles sous différentes conditions lumineuses. La couleur de la lumière est mesurée en degré Kelvin. Plus la température de la couleur augmente plus l'image devient bleuâtre. Plus la température de la couleur diminue, plus l'image devient rougeâtre.

- 1 Sélectionnez [RÉG./K] puis appuyez sur ►.
- 2 Appuyez sur ▲/▼ pour sélectionner la température de la couleur, puis appuyez sur [MENU/SET].

- Vous pouvez sélectionner une température de couleur de [2500K] à [10000K].



[REC. VISAGE]

Pour des détails sur le menu du mode [ENR.], référez-vous à la P28.

Spécifiez le visage d'une personne et utilisez les fonctions de Reconnaissance Faciale.

Modes applicables: [iA] [P] [AS] [M] [C1] [C2] [SCN] [🔄]

[NON]/[OUI]/[MÉMOIRE]/[RÉG.]

Note

- Référez-vous à la P113 pour avoir des détails.

[MODE AF]

Pour des détails sur le menu du mode [ENR.], référez-vous à la P28.

Ceci permet à la méthode de mise au point de s'adapter aux positions et au nombre de sujets à être sélectionnés.

Modes applicables: [P] [AS] [M] [C1] [C2] [SCN] [🔄]

[👤]: Détection visage	L'appareil photo détecte automatiquement le visage d'une personne. La mise au point et l'exposition peuvent ainsi être réglées pour convenir au visage peu importe la partie de l'image où il se trouve. (max.15 zones)
[👤]: Suivi MPA*	La mise au point et l'exposition peuvent être réglées sur un sujet donné. La mise au point et l'exposition suivront le sujet même s'il bouge. (Suivi dynamique)
[👤]: 23 points*	Un maximum de 23 points pour chaque zone MPA peut être mis au point. Cela est utile quand le sujet n'est pas au centre de l'écran. (Le cadre de la zone MPA sera le même que la configuration du format de l'image.)
[👤]: 1-point	L'appareil photo fait la mise au point sur le sujet dans la zone MPA de l'écran.

* [👤] sera utilisé durant l'enregistrement de films.

Note

- L'appareil effectue la mise au point sur toutes les zones MPA en utilisant [] quand plusieurs zones MPA (maximum 23 zones) s'allument en même temps. Si vous souhaitez déterminer la position focale pour prendre des photos, amenez le mode MPA sur [].
- Si le mode MPA est réglé sur [] ou [], la zone MPA sera affichée uniquement lorsque l'image sera mise au point.
- L'appareil photo peut reconnaître des sujets autres qu'une personne comme un visage. Dans ce cas, changez le mode MPA pour n'importe quel autre mode que [] et prenez une photo.
- Seuls [] ou [] peuvent être réglés pendant le Mode Création de film.
- Il sera fixé sur [] si la [REC. VISAGE] est réglée sur [OUI].
- Le mode MPA ne peut pas être sélectionné dans le mode Scène [FEU D'ARTIFICE].
- Il n'est pas possible de sélectionner [] dans les cas suivants.
 - Dans les modes scène [AIDE PANORAMIQUE], [PAYSAGE NOCT.], [NOURRITURE], [CIEL ÉTOILÉ] et [PHOTO AÉRIENNE].

■ À propos de [] (Détection visage)

Les cadres de la zone MPA suivants sont affichés lorsque l'appareil détecte des visages.

Jaune:

Lorsque le déclencheur est appuyé à mi-course, le cadre devient vert si l'appareil photo fait la mise au point.

Blanc:

Affiché si plus d'un visage sont détectés. Les autres visages se trouvant à la même distance que les visages présents dans la zone MPA jaune sont également mis au point.

- Sous certaines conditions de prises de vue incluant les cas suivants, la fonction de reconnaissance faciale peut ne pas fonctionner, lui rendant impossible la détection des visages. [MODE AF] est réglé sur [].

- Lorsque le visage n'est pas face à l'appareil photo
- Lorsque le visage se situe dans un angle
- Lorsque le visage est extrêmement lumineux ou sombre
- Lorsqu'il y a peu de contraste sur les visages
- Lorsque des éléments du visage sont cachés par des lunettes, etc.
- Lorsque le visage apparaît petit à l'écran
- Lorsqu'il y a des mouvements rapides
- Lorsque le sujet est autre qu'un être humain
- Lorsque l'appareil photo est secoué
- Lorsque le zoom numérique est utilisé



■ Pour configurer [F12] (suivi MPA)

1 Amenez le sujet dans le cadre du suivi MPA, et appuyez sur [AF/AE LOCK] pour verrouiller le sujet

- Ⓐ L'image de suivi MPA (Blanc)
- Ⓑ L'image de suivi MPA (Jaune)
- La zone MPA sera affichée en jaune lorsqu'un sujet est reconnu, et l'exposition et la mise au point seront automatiquement ajustées en continu en suivant le mouvement du sujet (Suivi dynamique).
- Le suivi MPA est annulé si [AF/AE LOCK] est de nouveau appuyé.

2 Prenez la photo.

Avant le verrouillage



Ⓐ

Verrouillé



Ⓑ

Note

- Si le verrouillage échoue, la zone MPA clignotera en rouge, et disparaîtra. Essayez de verrouiller à nouveau.
- Le suivi MPA ne fonctionnera pas si le sujet n'est pas spécifié, si le sujet est perdu ou si le suivi a échoué. Dans ce cas, la photo sera prise avec [■] dans le [MODE AF].
- [REC. VISAGE] ne fonctionne pas si le suivi MPA est actif.
- [MPAR] ne sera pas utilisé pendant le suivi MPA.
- Il n'est pas possible de sélectionner [F12] dans les cas suivants.
 - Dans [AIDE PANORAMIQUE], [CIEL ÉTOILÉ] et [FEU D'ARTIFICE] du Mode Scène
 - Dans [STANDARD] (NAB), [DYNAMIQUE] (NAB) et [FLUIDE] (NAB) dans [EFFETS PHOTO]
 - Dans [MONOCHROME], [DYNAMIQUE HAUTE], [ART DYNAMIQUE], [DYNAMIQUE] (NAB), [PIN HOLE] et [SABLAGE] dans Mon Mode Couleur
- La plage de mise au point est de 1 cm (grand-angle)/30 cm (téléobjectif) à ∞.
- La fonction de suivi dynamique peut ne pas fonctionner suffisamment dans les cas suivants.
 - Lorsque le sujet est trop petit
 - Lorsque le lieu de l'enregistrement est trop sombre ou trop lumineux
 - Lorsque le sujet se déplace trop rapidement
 - Lorsque l'arrière-plan est de la même couleur ou de couleur similaire à celle du sujet.
 - Lorsqu'il y a des secousses
 - Lorsque le zoom est utilisé

■ A propos de la sélection de la zone MPA

Vous pouvez sélectionner la zone MPA en appuyant sur ▲ (FOCUS) si [□] est sélectionné.

Il est également possible de commuter vers l'écran de sélection de la zone MPA en appuyant sur ► lorsque le mode MPA est sélectionné avec ▲/▼.

• Vous pouvez régler à partir du menu rapide. (P30)

1 Appuyez sur ▲/▼/◀/▶ pour déplacer la zone MPA.

- Vous pouvez sélectionner une position arbitraire de l'écran. (Elle ne peut pas être placée au bord de l'écran)
- Après le déplacement de la zone MPA, appuyez sur [DISPLAY] pour la remettre au centre.



2 Tournez la molette arrière pour changer la taille de la zone MPA.

Molette arrière à droite: agrandit

Molette arrière à gauche: Réduit

- Il peut être de 4 tailles différentes, "spot" (A), "normal" (B), "grand" (C), et "très grand" (D).

3 Appuyez sur [MENU/SET] pour valider.

- Vous pouvez également appuyer la molette arrière pour définir.

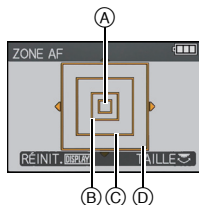

Note

- La zone MPA ne peut être déplacée et sa taille ne peut pas être changée pendant l'enregistrement d'un film.
- Réglez la taille de la zone MPA sur "normal", "grand" ou "très grand" s'il est difficile de faire la mise au point en utilisant la taille "spot".
- La cible de mesure ponctuelle peut également être déplacée afin qu'elle corresponde à l'aire de mise au point automatique lorsque [□] est utilisé.
- La position de la zone MPA reviendra à son point de départ si l'appareil est réglé sur le mode auto intelligent, lorsque le mode veille est sélectionné, ou lorsque l'appareil est éteint.
- La MPA est effectuée au centre avec un grand cadre au lieu de la zone choisie par la sélection de la zone MPA dans les cas suivants:
 - Pendant le zoom numérique
 - Lorsqu'il est difficile de faire la mise au point à cause de l'obscurité

[PRÉ MPA]

Pour des détails sur le menu du mode [ENR.], référez-vous à la P28.

L'appareil photo ajustera automatiquement la mise au point selon la configuration.

Modes applicables: **P A S M C1 C2 SCN** 

[NON]	
[MPAR]: MPA rapide	[MPAR] est affiché à l'écran.
[MPAC]: MPA continue *	[MPAC] est affiché à l'écran.

* En enregistrement de film, seule la [MPAC] (MPA continue) peut être sélectionnée.

À propos de [MPAR] et [MPAC]

[MPAR] réglera automatiquement la mise au point lorsque le vacillement de l'appareil deviendra faible. [MPAC] réglera la mise au point à tout moment (mise au point constante). L'appareil photo ajustera la mise au point automatiquement, et si le déclencheur est appuyé l'ajustement de la mise au point deviendra plus rapide. Ceci est pratique si vous ne désirez pas rater l'opportunité d'une photo.

Note

- L'énergie de la batterie peut être consommée plus rapidement que d'habitude.
- Appuyez à mi-course sur le déclencheur à nouveau s'il est difficile de faire la mise au point sur le sujet.
- [MPAR] ne sera pas utilisé pendant le suivi MPA.
- Lorsque [PRÉ MPA] est réglé sur [MPAC], cela peut prendre du temps pour faire la mise au point sur le sujet si vous tournez le levier de zoom de Grand-angle vers Télé ou si le sujet se rapproche soudainement.
- Dans les cas suivants, [PRÉ MPA] est fixée sur [NON].
 - Dans [PORTRAIT NOCT.], [PAYSAGE NOCT.], [CIEL ÉTOILÉ] et [FEU D'ARTIFICE] en mode scène
 - Lorsque la mise au point manuelle est utilisée

[AF/AE]

Pour des détails sur le menu du mode [ENR.], référez-vous à la P28.

Prenez une photo avec la mise au point ou l'exposition verrouillée.

C'est une technique pour le réglage de la mise au point et de l'exposition à l'avance lorsque le sujet se trouve hors de la zone de mise au point ou lorsque le contraste est trop élevé et que l'exposition adéquate ne peut pas être accomplie.

Modes applicables: **P A S M**  **C1 C2** **SCN** 

[MPA]:	Seule la mise au point est verrouillée. • [MPA-L] s'affiche si la mise au point est ajustée.
[EA]:	Seule l'exposition est verrouillée. • [EA-L], la valeur d'ouverture et la vitesse d'obturation sont affichés lorsque l'exposition est ajustée.
[MPA/EA]:	La mise au point et l'exposition sont toutes les deux verrouillées. • ^[MPA-L] _[EA-L] , la valeur d'ouverture et la vitesse d'obturation sont affichés lorsque la mise au point et l'exposition sont ajustées.

■ Configuration du verrouillage MPA/EA

- 1 Orientez le cadre de la mise au point automatique sur le sujet.**
- 2 Appuyez sur [AF/AE LOCK] pour fixer la mise au point et l'exposition.**
• Cela ne fonctionne pas si le suivi MPA est actif.
- 3 Bougez l'appareil photo pour composer l'image, puis appuyez à fond sur le déclencheur.**

■ Pour annuler le verrouillage MPA/EA

La configuration est annulée par une nouvelle pression sur [AF/AE LOCK].



Note

- L'exposition est réglée même si la luminosité du sujet change dans [EA].
- Le sujet peut à nouveau être mis au point en appuyant à mi-course sur le déclencheur même lorsque le réglage automatique de l'exposition est verrouillé.
- Le réglage décalé peut être sélectionné même lorsque le réglage automatique de l'exposition est verrouillé.
- Lorsque vous enregistrez des films après verrouillage, vous pouvez continuer à enregistrer en état verrouillé en Mode de Création de film. Le verrouillage sera annulé en d'autres modes que le mode de Création de films.
- Le verrouillage est annulé lorsque le zoom est effectué après le verrouillage. Effectuez le verrouillage une nouvelle fois.
- Le verrouillage EA ne fonctionnera pas en Mode d'exposition manuel (lorsque [SENSIBILITÉ] est réglé sur autre chose que [AUTO]) et Mode scène.

[MODE DE MES.]

Pour des détails sur le menu du mode [ENR.], référez-vous à la P28.

Le type de mesure optique pour mesurer la luminosité peut être changé.

Modes applicables: **P A S M**  **C1 C2** 

: Multiple

Il s'agit de la méthode par laquelle l'appareil photo mesure l'exposition la plus adéquate en déterminant automatiquement les endroits lumineux sur l'écran entier. Nous vous conseillons l'utilisation de cette méthode.

: Pondérée centrale



Il s'agit de la méthode utilisée pour mettre au point le sujet au centre de l'écran et pour mesurer l'écran entier de façon égale.

: Spot

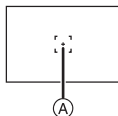
Il s'agit de la méthode pour mesurer le sujet sur une cible de mesure spot (petite zone) .



 **Note**

- Si  est sélectionné et que [MODE AF] est réglé sur , l'appareil photo réglera l'exposition qui conviendra au visage de la personne.

[EXPOSITION I.]





Pour des détails sur le menu du mode [ENR.], référez-vous à la P28.

Le contraste et l'exposition seront automatiquement ajustés s'il y a une grande différence entre l'arrière-plan et le sujet, pour rendre l'image le plus semblable possible de ce que vous voyez.

Modes applicables: **P A S M**  **C1 C2** 

[NON]/[BAS]/[STANDARD]/[ÉLEVÉ]

 **Note**

-  est affiché s'il est réglé sur [BAS], [STANDARD], ou sur [ÉLEVÉ].
- Même lorsque la [SENSIBILITÉ] est réglée sur [ISO80]/[ISO100], [SENSIBILITÉ] peut être réglée à un niveau plus élevé que [ISO80]/[ISO100] si l'image est prise avec [EXPOSITION I.] réglée sur valide.
- L'effet de compensation peut ne pas être accompli selon certaines conditions.
-  à l'écran devient jaune si [EXPOSITION I.] est effectif.
- [BAS], [STANDARD], ou [ÉLEVÉ] représente la portée maximale de l'effet.
 - Lorsque [QUALITÉ] est réglée sur ,  ou [RAW]
 - [EXPO. MULTI.]

[EXPO. MULTI.]

Pour des détails sur le menu du mode [ENR.], référez-vous à la P28.

En utilisant cette fonction, vous pouvez accomplir le genre d'effet qui est obtenu si une image est exposée deux ou trois fois.

Modes applicables: **PASM1C2**

1 Sélectionnez [DÉMARRER] et puis appuyez sur [MENU/SET].

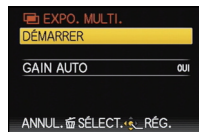

2 Décidez de la composition et prenez la première photo.

- Après la prise de vue, appuyez à mi-course sur le déclencheur pour prendre la prochaine photo.
- Appuyez sur ▲/▼ pour sélectionner l'élément puis appuyez sur [MENU/SET] pour une des opérations suivantes.

[SUIV.]: Avancez vers la prochaine photo.

[REPR.]: Revenez à la première photo.

[SORTIE]: Enregistrez l'image de la première photo, et finissez la multiple exposition de la session de prise de vue.



3 Décidez de la composition et prenez la deuxième photo.

- Après la prise de vue, la première et la deuxième photos prises seront superposées au-dessus de chaque autre et affichées.
- Après la prise de vue, appuyez à mi-course sur le déclencheur pour prendre la prochaine photo.
- Appuyez sur ▲/▼ pour sélectionner l'élément puis appuyez sur [MENU/SET] pour une des opérations suivantes.

[SUIV.]: Avancez vers la prochaine photo.

[REPR.]: Revenez à la deuxième photo.

[SORTIE]: Enregistrez les images jusqu'à la deuxième photo prise, et finissez la multiple exposition de la session de prise de vue.



4 Décidez de la composition, et prenez la troisième photo.

- Après la prise de vue, les images de la première, la deuxième et la troisième photo prise seront superposées au-dessus de chaque autre et affichées.
- Appuyez sur ▲ pour sélectionner [REPR.], et appuyez sur [MENU/SET] pour revenir à la troisième photo.

5 Appuyez sur ▼ pour sélectionner [SORTIE], puis appuyez sur [MENU/SET].

- Vous pouvez également appuyer à mi-course sur le déclencheur pour finir.
- Les images jusqu'à la troisième prise seront enregistrées, et l'exposition multiple de la session prise de vue sera achevée.

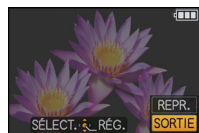

■ A propos de la configuration du Contrôle du gain automatique

Sélectionnez [GAIN AUTO] à l'écran montré à l'étape 1 et validez.

[OUI]: Le niveau de luminosité est ajusté selon le nombre de photos prises et les photos sont superposées sur les autres.

[NON]: Compensez l'exposition pour correspondre au sujet afin que tous les effets de la superposition soient corrects.



Note

- L'image n'est pas enregistrée jusqu'à la fin.
- L'information d'enregistrement affichée pour les photos prises avec de multiples expositions est celle enregistrée pour la dernière photo prise.
- Si [MENU/SET] est appuyé pendant la prise de vue, les images photographiées sont enregistrées, et la session de prise de vue avec multiple exposition sera achevée.
- [FORMAT IMAG] est fixé lorsque [DÉMARRER] est sélectionné.
- La position du zoom et la Balance des blancs sont fixés lorsque la première photo est prise.
- Certaines fonctions sont limitées. Vous ne serez pas capable d'utiliser les fonctions suivantes:
 - [RAFALE]/[EXPOSITION I.]/[PRIS. VUES RAF.]/[MULTIFORMAT]/Bracketing de la balance des blancs/Zoom optique étendu/[ZOOM NUM.]

[VIT. OBTU. MINI.]

Pour des détails sur le menu du mode [ENR.], référez-vous à la P28.

Vous pouvez prendre une photo claire dans un endroit sombre en réglant [VIT. OBTU. MINI.] plus lentement. Vous pouvez également la régler plus rapidement pour réduire le flou du sujet.

Modes applicables: **P** **G1** **G2**

[AUTO], [1/250], [1/125], [1/60], [1/30], [1/15], [1/8], [1/4], [1/2], [1]

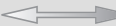
Réglage de la vitesse d'obturation minimale	1/250  1	
Luminosité	Plus sombre	Plus claire
Instabilité	Rare	Souvent

 **Note**

- Ceci devrait être habituellement réglé sur [AUTO] pour prendre des photos. (Lorsque vous sélectionnez une vitesse d'obturation minimale autre que [AUTO], [MIN] apparaît à l'écran.)
- Lorsque [AUTO] est sélectionné, la vitesse d'obturation peut être réglée sur 1 seconde s'il n'y a pas beaucoup de secousse à ajuster avec le [STABILISAT.], ou si le [STABILISAT.] est réglé sur [NON].
- Le réglage de [VIT. OBTU. MINI.] sur une vitesse plus lente peut augmenter les chances d'instabilité, nous vous conseillons donc l'utilisation d'un trépied et du retardateur pour prendre des photos.
- Le réglage de [VIT. OBTU. MINI.] sur une vitesse plus rapide peut rendre les photos plus sombres, nous vous conseillons donc de prendre des photos dans un endroit bien éclairé. Si une exposition correcte ne peut pas être effectuée, [MIN] clignotera en rouge lorsque le déclencheur est appuyé à mi-course.





[RAFALE]

Pour des détails sur le menu du mode [ENR.], référez-vous à la P28.

Les photos sont prises de façon continue tant que le déclencheur est tenu appuyé. Sélectionnez celles que vous désirez parmi les photos que vous avez prises.

Modes applicables:  **P** **A** **S** **M** **C1** **C2** **SCN** 

[NON]/

Prises de vues en rafale (images/seconde)		2,5*
Nombre d'images enregistrables		max. 3
		max. 5
	RAW 	max. 3
	RAW 	
	RAW 	

- * La vitesse de la prise de vues en rafale est constante, indépendamment de la vitesse de transfert de la carte.
- Les valeurs de la vitesse de rafale données ci-dessus s'appliquent si la vitesse d'obturation est de 1/60 ou plus rapide.

 **Note**

- La mise au point, l'exposition et la balance des blancs sont fixés lorsque la première photo est prise. Selon les changements de la luminosité du sujet, l'enregistrement peut être plus clair ou plus sombre que la deuxième photo.
- Lorsque le retardateur est utilisé, le nombre d'images enregistrables en mode de prises de vues en rafale est fixé à 3.
- Si vous suivez un sujet se déplaçant tout en prenant des photos à l'intérieur (paysage), extérieur etc. là où il y a une grande différence entre la lumière et l'ombre, l'exposition peut ne pas être optimale.
- La vitesse de rafale (images/seconde) peut ralentir selon l'environnement d'enregistrement comme des endroits sombres, si la sensibilité ISO est élevée etc.
- Le mode de prises de vues en rafale n'est pas annulé lorsque l'appareil photo est mis hors tension.
- Si vous prenez des photos en mode rafale avec la mémoire interne, cela prendra du temps d'écrire les données.
-  est réglé pour le flash si rafale est sélectionné.
- Lorsque le mode rafale est sélectionné, les configurations du [PRIS. VUES RAF.], du [MULTIFORMAT], du [FILM MULTI] et du bracketing de la balance des blancs seront annulées.
- En mode Rafale le nombre de photos est fixé à 3 si un flash externe est utilisé.
- Rafale ne peut pas être utilisée dans les cas suivants.
 - Dans [AIDE PANORAMIQUE], [RAFALE RAPIDE], [RAFALE FLASH] ou [CIEL ÉTOILÉ] du mode scène
 - Pour enregistrer des films
 - [EXPO. MULTI.]

[I. RÉOLUTION]

Pour des détails sur le menu du mode [ENR.], référez-vous à la P28.

Des images avec résolution et profil aigus peuvent être prises en utilisant la Technologie de Résolution Intelligente.

Modes applicables: **P A S M**  **C1 C2** 

[NON]/[BAS]/[STANDARD]/[ÉLEVÉ]

 **Note**

- Cela sera fixé sur [BAS] pour [HAUTE SENS.] et [RAFALE RAPIDE] du mode scène, sur [NON] avec [PORTRAIT], [GRAIN DE PEAU], [AUTO PORTRAIT], [AIDE PANORAMIQUE], [PORTRAIT NOCT.], [FÊTE], [BÉBÉ 1]/[BÉBÉ 2], [RAFALE FLASH], [CIEL ÉTOILÉ] et [FEU D'ARTIFICE] du mode scène, et sur [STANDARD] dans tous les autres Modes Scène.
- Ceci sera fixé sur [BAS] avec [DYNAMIQUE HAUTE], [ART DYNAMIQUE] et [DYNAMIQUE] () dans Mon Mode Couleur, sur [ÉLEVÉ] avec [SABLAGE] dans Mon Mode Couleur, et sur [NON] avec [PIN HOLE] dans Mon Mode Couleur.

[i.ZOOM]

Pour des détails sur le menu du mode [ENR.], référez-vous à la P28.

L'agrandissement du zoom peut être augmenté d'environ 1,3× sans détérioration notable de l'image par la Technologie de Résolution Intelligente.

Modes applicables: **P A S M**  **C1 C2** 

[NON]/[OUI]

 **Note**

- Référez-vous à la P54 pour avoir des détails.

[ZOOM NUM.]

Pour des détails sur le menu du mode [ENR.], référez-vous à la P28.

Ceci peut agrandir les sujets encore plus que le Zoom Optique, le Zoom Optique Extra ou le Zoom Intelligent.

Modes applicables: **P A S M**  **C1 C2** **SCN** 

[NON]/[OUI]

 **Note**

- Référez-vous à la P54 pour avoir des détails.
- Si les secousses de l'appareil (instabilité) est un problème pendant les opérations de zoom, nous vous conseillons de mettre [STABILISAT.] sur [AUTO] ou [MODE1].

[ZOOM FIXE]

Pour des détails sur le menu du mode [ENR.], référez-vous à la P28.

Vous pouvez zoomer avec la longueur focale spécifiée.

Modes applicables: **P A S M C1 C2 SCN** 

[NON]/[OUI]

**Note**

- Référez-vous à la P57 pour avoir des détails.

[STABILISAT.]

Pour des détails sur le menu du mode [ENR.], référez-vous à la P28.

En utilisant un de ces modes, l'instabilité pendant la prise de vue sera détectée, et l'appareil photo fait automatiquement la compensation, permettant à des photos sans tremblements d'être prises.

Modes applicables: **P A S M**  **C1 C2 SCN** 

[NON]

[AUTO]*: La compensation d'instabilité optimale est sélectionnée selon les conditions.

[MODE1]: L'instabilité sera toujours compensée pendant le mode [ENR.].

[MODE2]*: L'instabilité sera compensée lorsque le déclencheur est appuyé.

* [MODE1] sera sélectionné pendant l'enregistrement de films.

**Note**

- La fonction de stabilisation peut ne pas fonctionner suffisamment bien dans les cas suivants.
 - Lorsqu'il y a beaucoup d'instabilité.
 - Lorsque l'agrandissement du zoom est élevé.
 - Dans la plage du zoom numérique.
 - En suivant des sujets en mouvement rapide.
 - Lorsque la vitesse d'obturation ralentit pour prendre des photos à l'intérieur ou dans des endroits sombres.
- Soyez attentif aux tremblements en appuyant sur le déclencheur.
- Le réglage est fixé sur [MODE2] avec le mode scène [AUTO PORTRAIT] et sur [NON] avec [CIEL ÉTOILÉ].
- Seuls [NON] ou [MODE1] peuvent être réglés en Mode Création de films.

[LAMPE ASS. AF]

Pour des détails sur le menu du mode [ENR.], référez-vous à la P28.



Cette lampe facilite la mise au point dans un endroit sombre en éclairant le sujet.

Modes applicables: **P A S M**  **C1 C2** **SCN** 

[NON]: La lampe d'assistance pour la mise au point automatique ne s'allume pas.

[OUI]: Pour prendre des photos dans des endroits sombres, la lampe d'assistance MPA s'allume pendant que le déclencheur est appuyé. (De grandes zones MPA sont affichées selon les conditions d'enregistrement.)

 **Note**

- La portée efficace de la lampe d'assistance MPA est de 1,5 m.
- Si vous ne voulez pas utiliser la lampe d'assistance pour la mise au point automatique  (même si la scène est sombre), réglez [LAMPE ASS. AF] sur [NON]. Par contre, l'obtention d'une mise au point adéquate sera plus difficile.
- Dans les cas suivants, [LAMPE ASS. AF] est fixée sur [NON].
 - Dans [AUTOPORTRAIT], [PAYSAGE], [PAYSAGE NOCT.], [CRÉPUSCULE], [FEU D'ARTIFICE] et [PHOTO AÉRIENNE] du mode Scène.
 - Lorsque [CONVERSION] est réglée sur []











[FLASH]

Pour des détails sur le menu du mode [ENR.], référez-vous à la P28.

Vous pouvez modifier le réglage du flash.

Modes applicables: **P A S M** **C1 C2** **SCN** 

[A]/[A]/[]/[ ]/[S]

 **Note**



- Voir P67 pour plus de détails.

[SYNCHRO FLASH]

Pour des détails sur le menu du mode [ENR.], référez-vous à la [P28](#).

[2E] (2nde synchro) active le flash juste avant la fermeture de l'obturateur en prenant en photo un sujet qui se déplace et en utilisant une vitesse d'obturation lente.

Modes applicables: **P A S M C1 C2**

[1ER]:	La méthode normale pour prendre des photos avec flash.	
[2E]:	La source de lumière apparaît derrière le sujet est l'image devient dynamique.	

 **Note**

- Réglez-le sur [1ER] normalement.
- [2e] est affiché dans l'icône flash sur l'écran si vous réglez [SYNCHRO FLASH] sur [2E].
- Lorsqu'une vitesse d'obturation rapide est réglée, l'effet du [SYNCHRO FLASH] peut être détérioré.
- [SYNCHRO FLASH] peut être utilisé avec un flash externe.

[REGL. FLASH]

Pour des détails sur le menu du mode [ENR.], référez-vous à la [P28](#).

Vous pouvez modifier la puissance du flash.

Modes applicables: **P A S M C1 C2 SCN** 



[−2 EV], [−1 2/3 EV], [−1 1/3 EV], [−1 EV], [−2/3 EV], [−1/3 EV], [0 EV], [+1/3 EV], [+2/3 EV], [+1 EV], [+1 1/3 EV], [+1 2/3 EV], [+2 EV]

 **Note**

- Voir [P71](#) pour plus de détails.

[SANS YEUX R.]

Pour des détails sur le menu du mode [ENR.], référez-vous à la **P28**.

Si le flash est utilisé avec la réduction yeux-rouges ([, [, []) sélectionnée, il détectera et corrigera automatiquement les yeux-rouges de l'image.

Modes applicables: **P A S M C1 C2 SCN** 

[NON]/[OUI]

 **Note**

- Il peut ne pas être capable de corriger les yeux-rouges selon les conditions d'enregistrement.
- Lorsque la correction numérique des yeux rouges est réglée sur [OUI], [] apparaît sur l'icône clignotante.
- Référez-vous à la **P68** pour avoir des détails.

[VISEUR OPT.]

Pour des détails sur le menu du mode [ENR.], référez-vous à la **P28**.



En utilisant le viseur externe (en option), vous pouvez commuter l'écran sur un affichage adapté.

Modes applicables: **P A S M C1 C2 SCN** 

[NON]

[OUI]: L'écran ACL est éteint.

 **Note**

- L'affichage de l'écran ACL est changé en appuyant sur [DISPLAY] pour un peu de temps. Référez-vous à la **P64** pour changer l'affichage de l'écran ACL.
- L'écran est normalement éteint. Cependant les éléments comme l'icône de mise au point et l'icône de chargement du flash sont allumés.
- Voir **P198** pour plus de détails sur la manière d'installer le viseur externe.
- Réglez sur [NON] si le viseur externe n'est pas utilisé.
- La configuration par défaut pour le mode MPA est .
- Lorsqu'il est réglé sur [OUI], [, et [] dans le [MODE AF] ne peuvent pas être réglés.

[CONVERSION]

Pour des détails sur le menu du mode [ENR.], référez-vous à la **P28**.

Vous pouvez élargir le champ de vue pour prendre des photos de paysage ou similaire en utilisant l'objectif de conversion grand-angle (en option).

Modes applicables: **P A S M**  **C1 C2** **SCN** 

[NON]	
 :	Quand l'objectif de conversion grand-angle est utilisé.

 **Note**

- Lorsque  est réglé, l'appareil photo est fixé en permanence sur la position Grand-angle. La qualité de l'image sera réglée sur optimal pour l'objectif de conversion Grand-angle.
- **Référez-vous à la P201 pour des détails sur la manière de fixer l'objectif.**
- Soyez sûr que [CONVERSION] est placé sur [NON] si vous n'utilisez pas de lentille de conversion.

[PRIS. VUES RAF.]

Pour des détails sur le menu du mode [ENR.], référez-vous à la **P28**.

Vous pouvez définir le taux de compensation de l'exposition.

 **Note**

- Référez-vous à la **P78** pour avoir des détails.

[MULTIFORMAT]

Pour des détails sur le menu du mode [ENR.], référez-vous à la **P28**.

Vous pouvez prendre automatiquement 4 photos avec des formats différents en n'appuyant qu'une seule fois sur le déclencheur.

Modes applicables: **P A S M** **C1 C2** **SCN** 

[NON]/[OUI]

 **Note**

- Référez-vous à la **P79** pour avoir des détails.

[RÉGL.HORL.]

Pour des détails sur le menu du mode [ENR.], référez-vous à la **P28**.

Pour régler l'année, le mois, le jour et l'heure.

Il fonctionne exactement de la même manière que [RÉGL.HORL.] (**P31**) du menu [CONFIG.].

Utilisation du menu du mode [IMAGE ANIMÉE]

- Les menus Mode [ENR.] ci-dessous seront également affichés en Mode Création de films.
 - [EFFETS PHOTO]/[SENSIBILITÉ]/[RÉG. LIMITE ISO]/[INCRÉMENTS ISO]/[ÉQ. BLANCS]/[MODE AF]/[AF/AE]/[MODE DE MES.]/[EXPOSITION I.]/[I. RÉOLUTION]/[i.ZOOM]/[ZOOM NUM.]/[STABILISAT.]/[LAMPE ASS. AF]/[CONVERSION]

[MODE ENR.]

Pour des détails sur la configuration du menu du mode [IMAGE ANIMÉE], référez-vous à la [P28](#).

Ceci configure les données du format des films.

Modes applicables:  **P** **A** **S** **M**  **C1** **C2** **SCN** 

 [AVCHD Lite]/ [IMAGE ANIMÉE]

Note

- Référez-vous à la [P108](#) pour avoir des détails.

[QUALITÉ ENR.]

Pour des détails sur la configuration du menu du mode [IMAGE ANIMÉE], référez-vous à la [P28](#).

Ceci configure la qualité de l'image d'un film.

Modes applicables:  **P** **A** **S** **M**  **C1** **C2** **SCN** 

■ Lorsque le [MODE ENR.] est  [AVCHD Lite].

[SH]/[H]/[L]

■ Lorsque le [MODE ENR.] est  [IMAGE ANIMÉE].

[HD]/[WVGA]/[VGA]/[QVGA]

Note

- Référez-vous à la [P108](#) pour avoir des détails.

[MODE EXPOSIT.]

Pour des détails sur la configuration du menu du mode **[IMAGE ANIMÉE]**, référez-vous à la **P28**.

Ceci change la configuration du mode création de film.

Modes applicables: 

[P]/[A]/[S]/[M]

 **Note**

- Référez-vous à la **P111** pour avoir des détails.

[MPA CONTINU]

Pour des détails sur la configuration du menu du mode **[IMAGE ANIMÉE]**, référez-vous à la **P28**.

Une fois la mise au point définie, il la fera sur le sujet de façon continue.

Modes applicables: **P A S M**  **C1 C2** **SCN** 

[NON]/[OUI]

 **Note**

- Lorsque réglé sur **[NON]**, l'enregistrement d'un film peut prendre du temps pour démarrer.
- Réglez cette fonction sur **[NON]** si vous voulez fixer la mise au point sur la position où vous avez commencé à enregistrer le film.
- Dans **[CIEL ÉTOILÉ]** et **[FEU D'ARTIFICE]** du mode scène, ce réglage est fixé sur **[NON]**.

[VENT COUPÉ]

Pour des détails sur la configuration du menu du mode **[IMAGE ANIMÉE]**, référez-vous à la **P28**.

Ceci réduit le bruit du vent pour l'enregistrement du son.

Modes applicables: **P A S M**  **C1 C2** **SCN** 

[NON]/[OUI]

 **Note**

- La qualité du son sera différente de la qualité habituelle si **[VENT COUPÉ]** est réglé.

Saisie d'un texte

Il est possible de saisir le nom des enfants ou des animaux domestiques et le nom des lieux de destination de voyage en enregistrant. (Seuls les symboles et les caractères alphabétiques peuvent être saisi.)

1 Affichez l'écran de saisie et appuyez sur ▼ pour déplacer la section de sélection de caractère.

- Vous pouvez afficher l'écran de saisie via les opérations suivantes.
 - [ENR. UTILIS.] (P39)
 - [NOM] de [BÉBÉ1]/[BÉBÉ2] ou [ANIMAL DOMES.] (P98) dans le Mode Scène.
 - [NOM] en [REC. VISAGE] (P116)
 - [LIEU] en [DATE VOYAGE] (P119)
 - [ÉDIT. TITRE] (P162)

2 Appuyez sur ▲/▼/◀/▶ pour sélectionner le texte, puis appuyez sur [MENU/SET] pour valider.

- Appuyez sur [DISPLAY] pour changer le texte entre [A] (majuscules), [a] (minuscules) et [&/1] (caractères spéciaux et numériques).
- La position d'entrée du curseur peut être déplacée vers la gauche et vers la droite à l'aide du levier de zoom.
- Pour entrer un espace, déplacez le curseur sur [ESPACE], pour supprimer un caractère, déplacez le curseur sur [EFF.], ou pour arrêter l'édition pendant la saisie d'un texte, déplacez le curseur sur [ANNUL.], et appuyez sur [MENU/SET].
- 30 caractères maximum peuvent être entrés. (9 caractères au maximum pour définir les noms dans [REC. VISAGE]/64 caractères au maximum pour définir l' [ENR. UTILIS.]

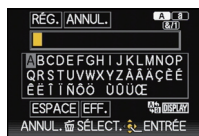

3 Appuyez sur ▲/▼/◀/▶ pour déplacer le curseur vers [RÉG.] et appuyez sur [MENU/SET] pour terminer l'entrée de texte.

- L'affichage reviendra sur l'écran de configuration approprié.

Note

- Le texte peut être défilé s'il n'entre pas complètement à l'écran.

Mode [LECT.]: 

Visualisation des images à la suite une de l'autre (Diaporama)



Vous pouvez visionner les photos que vous avez prises en synchronisation avec de la musique, et vous pouvez faire ceci à la suite tout en laissant un intervalle fixé entre chaque images.

Vous pouvez également assembler un diaporama composé uniquement de photos, uniquement de films, uniquement de photos d'une catégorie particulière, ou uniquement des favoris.





Nous vous conseillons cette fonction lorsque vous visionnez vos photos en connectant l'appareil photo au téléviseur.

1 Appuyez sur , puis appuyez sur [MENU/SET].

2 Appuyez sur .

3 Appuyez sur / pour sélectionner [DIAPORAMA], puis appuyez sur [MENU/SET].

4 Appuyez sur / pour sélectionner la rubrique, puis appuyez sur [MENU/SET].

- [MES FAVORIS] peut être sélectionné uniquement lorsque [MES FAVORIS] dans le menu [LECT.] (P171) est sur [OUI] et s'il y a des photos déjà réglées comme favorites.
- Pendant la [SÉLECTION CATÉGORIE], appuyez sur /// pour sélectionner une catégorie, puis appuyez sur [MENU/SET].
Pour des détails sur les chapitres, référez-vous à la P157.

5 Appuyez sur  pour sélectionner [DÉMARRER] puis appuyez sur [MENU/SET].

6 Appuyez sur  pour fermer le diaporama.

- La lecture normale reprend après la fin du diaporama.

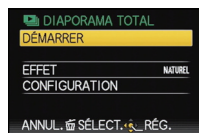
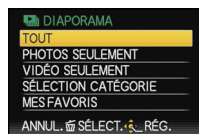
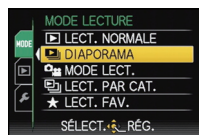

■ Opérations effectuées avec le pendant le diaporama

Le curseur affiché pendant la visualisation correspond à l'indicateur ▲/▼/◀/▶.

• L'écran de menu est restauré si [⏏] est pressé.

(A) Lecture/Pause

(B) Stop

(C) Arrière pour image précédente*

(D) Avant pour image suivante*

* Ces opérations peuvent être effectuées uniquement en Mode Pause ou pendant la lecture d'un film.

(E) Réduit le niveau du volume

(F) Augmente le niveau du volume

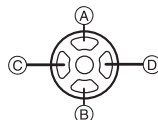

■ Changement des réglages du diaporama

Vous pouvez changer les réglages de visualisation du diaporama en sélectionnant [EFFET] ou [CONFIGURATION] sur l'écran de menu du diaporama.

[EFFET]

Cela vous permet de sélectionner les effets d'écran ou les effets musicaux lors du changement d'une photo à la suivante.

[NATUREL], [DÉTENTE], [SWING], [CONTEMP.], [NON], [AUTO]

- Lorsque [CONTEMP.] a été sélectionné, l'image peut apparaître en noir et blanc comme effet d'écran.
- [AUTO] peut être utilisé uniquement lorsque [SÉLECTION CATÉGORIE] a été sélectionné. Les images sont visionnées avec les effets recommandés pour chaque catégorie.
- [EFFET] est réglé sur [NON] uniquement en visionnant un diaporama avec film.
- Certains [EFFET] ne fonctionneront pas si les photos visionnées sont affichées verticalement.

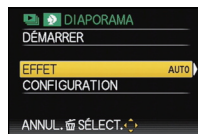

[CONFIGURATION]

[DURÉE] ou [RÉPÉTITION] peut être sélectionné.

Rubrique	Configuration
[DURÉE]	1 S/2 S/3 S/5 S
[RÉPÉTITION]	NON/OUI
[SON]	[NON]: Il n'y aura pas de son.
	[AUTO]: La musique est jouée lorsque les photos sont lues, et le son est reproduit lorsque les films sont lus.
	[MUSIQUE]: La musique est jouée.
	[SON]: Le son (uniquement pour les films) est joué.

- [DURÉE] peut être réglé uniquement lorsque [NON] a été sélectionné comme réglage [EFFET].

Note

- Il n'est pas possible d'ajouter de nouvelles musiques
- [MUSIQUE] ne s'affichera pas si un mini câble HDMI (en option) est connecté.

Mode [LECT.]: 

Sélection des photos et visualisation de celles-ci

[MODE LECT.]

La lecture dans [IMAGE], [AVCHD Lite], ou [IMAGE ANIMÉE] peut être sélectionnée.

- 1** Effectuez les étapes 1 et 2 de la page 154.
- 2** Appuyez sur ▲/▼ pour sélectionner [MODE LECT.] puis appuyez sur [MENU/SET].
- 3** Appuyez sur ▲/▼ pour sélectionner la rubrique, puis appuyez sur [MENU/SET].

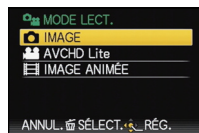

[LECT. PAR CAT.]

Ce mode vous permet de rechercher des images par mode scène ou autres catégories (telles que [PORTRAIT], [PAYSAGE] ou [PAYSAGE NOCT.]) et de trier les images à l'intérieur de chaque catégorie. Vous pouvez alors visionner les images dans chaque catégorie.

- 1** Effectuez les étapes 1 et 2 de la page 154.
- 2** Appuyez sur ▲/▼ pour sélectionner [LECT. PAR CAT.], puis appuyez sur [MENU/SET].
- 3** Appuyez sur ▲/▼/◀/▶ pour sélectionner la catégorie puis appuyez sur [MENU/SET] pour valider.



- Si une photo est trouvée dans une catégorie, l'icône de la catégorie devient bleu.
- Cela peut prendre un certain temps de rechercher des photos s'il y en a beaucoup sur la carte ou dans la mémoire interne.
- Si vous appuyez sur [] pendant la recherche, celle-ci s'arrêtera à mi-course.
- Les photos sont triées dans les catégories comme montré ci-dessous.

[CATÉGORIE]	Information d'enregistrement ex. modes scène
	[REC. VISAGE]*
	[PORTRAIT], [i-PORTRAIT], [GRAIN DE PEAU], [AUTOPORTRAIT], [PORTRAIT NOCT.], [i-PORTRAIT NOCT.], [BÉBÉ 1][BÉBÉ 2], [i-BÉBÉ]
	[PAYSAGE], [i-PAYSAGE], [CRÉPUSCULE], [i-CRÉPUSCULE], [PHOTO AÉRIENNE]
	[PORTRAIT NOCT.], [i-PORTRAIT NOCT.], [PAYSAGE NOCT.], [i-PAYSAGE NOCT.], [CIEL ÉTOILÉ]
	[SPORTS], [FÊTE], [LUMIÈRE BOUGIE], [FEU D'ARTIFICE], [PLAGE], [NEIGE], [PHOTO AÉRIENNE]
	[BÉBÉ 1][BÉBÉ 2], [i-BÉBÉ]
	[ANIMAL DOMES.]
	[NOURRITURE]
	[DATE VOYAGE]
	[AVCHD Lite], [IMAGE ANIMÉE]

*Appuyez sur ▲/▼/◀/▶ pour sélectionner la personne à lire puis appuyez sur [MENU/SET]. La reconnaissance du visage peut ne pas être possible ou peut mal reconnaître les visages même si ceux-ci sont enregistrés, selon leur expression et l'environnement. De plus, s'il y a plusieurs visages déjà enregistrés sur la photo, elle sera classée qu'une seule fois pour la première personne trouvée dans l'enregistrement.

[LECT. FAV.]

Vous pouvez visualiser les photos que vous avez sélectionnées comme [MES FAVORIS] (P171) (Uniquement lorsque [MES FAVORIS] est réglé sur [OUI] et s'il y a des photos réglées comme [MES FAVORIS]).

- 1** Effectuez les étapes 1 et 2 de la page 154.
- 2** Appuyez sur ▲/▼ pour sélectionner [LECT. FAV.], puis appuyez sur [MENU/SET].

Mode [LECT.]:

Photos avec piste sonore

- Cet appareil a été conçu pour lire les films aux formats QuickTime Motion JPEG et AVCHD Lite qui ont été pris avec ce modèle (uniquement).
- Seuls les films [AVCHD Lite] enregistrés avec cet appareil et les appareils photo numériques Panasonic (LUMIX) peuvent être lus avec cet appareil en format AVCHD Lite.

Appuyez sur pour sélectionner une image avec une icône de film (comme), puis appuyez sur pour visualiser.

- (A) Icône image animées
- (B) Temps d'enregistrement d'image animée
- Après le démarrage de la visualisation, la durée de lecture écoulée est affichée en haut à droite de l'écran.
Par exemple, 8 minutes et 30 secondes est affiché ainsi [8m30s].
- Certaines informations (informations d'enregistrement, etc.) ne sont pas affichées pour les films enregistrés en [AVCHD Lite].

[IMAGE ANIMÉE]

[AVCHD Lite]

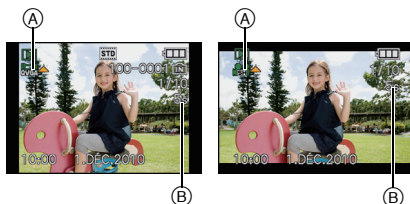

■ Opérations effectués pendant la visualisation de film

Le curseur affiché pendant la visualisation correspond à l'indicateur / / / .

- (A) Lecture/Pause
- (B) Stop
- (C) Retour rapide, Image par image arrière*
- (D) Avance rapide, Image par image avant*
- * Ces opérations peuvent être effectuées uniquement en mode pause.

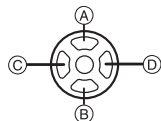

- (E) Réduit le niveau du volume
- (F) Augmente le niveau du volume



• A propos de la lecture avance rapide/arrière

- Appuyez sur pendant la lecture pour avancer rapidement (appuyez sur pour faire un retour arrière rapide). La vitesse d'avance rapide/arrière augmente si vous appuyez de nouveau sur . (L'affichage à l'écran change de à .)
- Appuyez sur pour reprendre la vitesse de lecture normale.
- Lorsque vous utilisez une carte mémoire à grande capacité, la marche arrière rapide peut être plus lente que d'habitude.

Note

- Le son peut être entendu à travers les haut-parleurs. Référez-vous à [VOLUME] (P31) pour avoir des informations sur la manière de régler le volume dans le menu [CONFIG].
- Pour visionner sur un ordinateur les films enregistrés avec cet appareil, utilisez "QuickTime" ou le logiciel "PHOTOfunSTUDIO 5.0 HD Edition" présent sur le CD-ROM (fourni).
- Les films au format QuickTime Motion JPEG qui sont enregistrés à l'aide d'un ordinateur ou d'un autre appareil peuvent avoir une faible qualité d'image ou peuvent ne pas pouvoir être lus avec cet appareil.
- Faites attention de ne pas bloquer le haut-parleur au bas de l'appareil pendant la lecture.

Mode [LECT.]: 







Création de photos à partir d'un film

Vous pouvez créer une simple photo à partir d'un film enregistré.

- 1 Appuyez sur **▲** pour mettre en pause la lecture des films.
- 2 Appuyez sur [MENU/SET].
- 3 Appuyez sur **▲** pour sélectionner [OUI] puis appuyez sur [MENU/SET].



Taille des images

[IMAGE ANIMÉE]	Taille des images	[AVCHD Lite]	Taille des images
 ([HD]) /  ([WVGA])	2 M (16:9)	 ([SH]) /  ([H]) /  ([L])	2 M (16:9)
 ([VGA]) /  ([QVGA])	0,3 M (4:3)		

- [QUALITÉ] est fixée sur [..].
- Les images fixes créées à partir d'un film peuvent avoir un grain plus gros qu'avec une qualité d'image normale.

Note

- Vous pouvez ne pas être capable de sauvegarder des photos à partir d'un film effectué par un autre appareil.

Mode [LECT.]: 

Utilisation du menu du mode [LECT.]

Vous pouvez utiliser des fonctions différentes en mode lecture pour faire pivoter les images, régler leur protection, etc.

- Avec [TIMBRE CAR.], [REDIMEN.], [CADRAGE] ou [ÉGALIS.], une nouvelle image éditée est créée. De nouvelles images ne peuvent pas être créées s'il n'y a pas assez d'espace libre dans la mémoire interne ou sur la carte donc nous vous conseillons de vérifier avant l'édition d'une image.

[CALENDRIER]

Vous pouvez afficher les photos par date d'enregistrement.

1 Sélectionnez [CALENDRIER] dans le menu du mode [LECT.]. (P28)

- Vous pouvez également tourner le levier de zoom plusieurs fois vers  (W) pour afficher l'écran du calendrier. (P59)

2 Appuyez sur ▲/▼/◀/▶ pour sélectionner la date qui doit être lue.

- Si aucune image n'a été enregistrée durant le mois, ce mois ne sera pas affiché.
- Il est également possible de sélectionner la date en tournant la molette arrière.

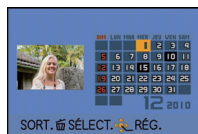

3 Appuyez sur [MENU/SET] pour afficher les photos prises à la date sélectionnée.

- Appuyez sur  pour revenir à l'écran du calendrier.
- Il est également possible d'afficher des photos en appuyant sur la molette arrière.



4 Appuyez sur ▲/▼/◀/▶ pour sélectionner une image, puis appuyez sur [MENU/SET].

- La photo qui a été sélectionnée apparaîtra.
- Il est également possible de sélectionner des photos à l'aide de la molette arrière.

Note

- La date d'enregistrement de l'image sélectionnée dans l'écran de lecture deviendra la date sélectionnée si l'écran du calendrier est affiché en premier.
- S'il y a plusieurs images avec la même date d'enregistrement, la première image enregistrée du jour est affichée.
- Vous pouvez afficher le calendrier entre janvier 2000 et décembre 2099.
- Si la date n'est pas définie sur l'appareil photo, la date d'enregistrement sera le 1er janvier, 2010.
- Lorsque vous prenez des photos après avoir fait le réglage de la destination du voyage dans [HEURE MOND.], les photos sont affichées avec la date de la destination du voyage sur l'écran de lecture du calendrier.

[ÉDIT. TITRE]

Vous pouvez ajouter un texte (commentaires) aux photos. Après l'enregistrement du texte, il peut être estampillé à l'impression à l'aide de [TIMBRE CAR.] (P164). (Seuls les symboles et les caractères alphabétiques peuvent être entrés.)

1 Sélectionnez [ÉDIT. TITRE] dans le menu du mode [LECT.]. (P28)

2 Appuyez sur ▲/▼ pour sélectionner [SIMPLE] ou [MULTI], puis appuyez sur [MENU/SET].



[SIMPLE]

[MULTI]

3 Sélectionnez l'image, puis appuyez sur [MENU/SET] pour valider.

- [] est affiché pour des images avec titre déjà enregistrées.

Réglage [MULTI]

Appuyez sur [DISPLAY] pour sélectionner (répétition), et appuyez sur [MENU/SET] pour valider.

- Le réglage est annulé si [DISPLAY] est de nouveau appuyé.



Appuyez sur ◀▶ pour sélectionner l'image.



Appuyez sur ▲/▼/◀▶ pour sélectionner les images.

4 Entrez le texte. (P153)

5 Appuyez sur [] pour revenir sur l'écran de menu.*

- * L'écran de menu est automatiquement restauré lorsque [MULTI] est sélectionné.
- Appuyez sur [MENU/SET] pour fermer le menu.

Note

- Pour supprimer le titre, effacez tout le texte présent dans l'écran de saisie.
- Le texte peut être défilé s'il n'entre pas complètement à l'écran.
- Vous pouvez imprimer les textes (commentaires) en utilisant le logiciel "PHOTOfunSTUDIO 5.0 HD Edition" présent sur le CD-ROM (fourni).
- Vous pouvez sélectionner jusqu'à 50 images en même temps avec [MULTI].
- Vous ne pouvez pas utiliser [ÉDIT. TITRE] pour les types d'image suivants:
 - Images animées
 - Images protégées
 - Photos prises avec [RAW], [RAW] ou [RAW]
 - Les images enregistrées avec un autre équipement

[DIVISION VIDÉO]

Les films enregistrés peuvent être divisés en deux. Ceci est conseillé si vous désirez séparer une partie dont vous avez besoin d'une partie dont vous n'avez pas besoin.
Une fois divisé, il ne peut pas être restauré.

1 Sélectionnez **[DIVISION VIDÉO]** dans le menu du Mode **[LECT.]**. **(P28)**



2 Appuyez sur **◀/▶** pour sélectionner le film à diviser, puis appuyez sur **[MENU/SET]**.

- Le film est lu.

3 Appuyez sur **▲** sur l'endroit à diviser.

- Le film est mis en pause.
Le film est lu à partir du même endroit si **▲** est de nouveau appuyé.



4 Appuyez sur **▼**.

5 Appuyez sur **◀** pour sélectionner **[OUI]** puis appuyez sur **[MENU/SET]**.

- Le film peut être perdu si la carte ou la batterie est retirée pendant le processus de division.



6 Appuyez sur **[🗑️]** pour revenir sur l'écran de menu.

- Appuyez sur **[MENU/SET]** pour fermer le menu.

Note

- **[DIVISION VIDÉO]** peut ne pas être effectué sur des films enregistrés avec un autre appareil.
- Les films ne peuvent pas être divisés aux endroits proches du début ou de la fin du film.
- Avec des films en **[IMAGE ANIMÉE]**, l'ordre des images changera s'il est divisé.
Nous vous conseillons d'afficher ces films en utilisant **[CALENDRIER]** ou **[IMAGE ANIMÉE]** dans le **[MODE LECT.]**.
- Avec des films en **[AVCHD Lite]**, l'ordre des images ne changera pas.
- Les films ne peuvent pas être divisés dans les cas suivants.
 - Films définis comme **[MES FAVORIS]**
 - Films protégés
 - Films avec une courte durée d'enregistrement

[TIMBRE CAR.]

Vous pouvez incruster le jour/heure de l'enregistrement, le nom, le lieu, la date du voyage ou le titre sur les photos enregistrées.

Il convient pour l'impression à une taille régulière. (Les photos ayant une taille supérieure à [3M] seront redimensionnées lorsque la date etc. y sera incrustée.)

1 Sélectionnez [TIMBRE CAR.] dans le menu du mode [LECT.]. (P28)

2 Appuyez sur ▲/▼ pour sélectionner [SIMPLE] ou [MULTI], puis appuyez sur [MENU/SET].



[SIMPLE]

[MULTI]

3 Sélectionnez l'image, puis appuyez sur [MENU/SET] pour valider.

- [☑] apparaît à l'écran si l'image est incrustée d'un texte.

Réglage [MULTI]

Appuyez sur [DISPLAY] pour sélectionner (répétition), et appuyez sur [MENU/SET] pour valider.

- Le réglage est annulé si [DISPLAY] est de nouveau appuyé.



Appuyez sur ◀▶ pour sélectionner l'image.

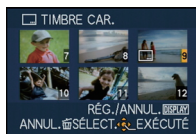

Appuyez sur ▲/▼/◀▶ pour sélectionner les images.

4 Appuyez sur ▲/▼ pour sélectionner les éléments d'incrustation du texte, puis appuyez sur ▶.

5 Appuyez sur ▲/▼ pour sélectionner les réglages, puis appuyez sur [MENU/SET].

Rubrique	Élément de configuration
[DATE PR. DE VUE]	[NON] [S.HEURE]: Incrustez l'année, le mois et la date. [A.HEURE]: Incrustez l'année, le mois, le jour, l'heure et les minutes.
[NOM]	[NON] [👤]: Incruste les noms enregistrés dans la configuration des noms de la [REC. VISAGE]. [🐾/🐶]: Incruste les noms enregistrés dans la configuration des noms de [BÉBÉ 1]/[BÉBÉ 2] ou [ANIMAL DOMES.] dans le Mode Scène.
[LIEU]	[NON] [OUI]: Incruste le nom du lieu de destination du voyage réglé sous [LIEU].
[DATE VOYAGE]	[NON] [OUI]: Incruste la date du voyage réglée sous [DATE VOYAGE].
[TITRE]	[NON] [OUI]: Le titre saisie dans l' [ÉDIT. TITRE] sera incrusté.

6 Appuyez sur [MENU/SET].

- Si vous sélectionnez [TIMBRE CAR.] pour une photo qui a une taille plus grande que (1:1/[25M]), (4:3/[3M]), (3:2/[3M]) ou (16:9/[25M]), la photo deviendra plus petite comme montré ci-dessous.

Réglage format	Taille des images
1:1	75M/55M/35M → 25M
4:3	10M/7M/5M → 3M
3:2	95M/65M/45M → 3M
16:9	9M/6M/45M → 25M

- Pour sélectionner le [👤] ou [🐾/🐶], appuyez sur ▲ pour sélectionner [OUI] pour l'incrustation de [ÂGE], puis appuyez sur [MENU/SET] et procédez à l'étape 7.

7 Appuyez sur ▲ pour sélectionner [OUI] puis appuyez sur [MENU/SET].

- Le message [SAUV. NOUVELLES PHOTOS?] apparaît si la photo a été enregistrée avec une taille de [[3M]] ou moins.



8 Appuyez sur [] pour revenir sur l'écran de menu.*

- * L'écran de menu est automatiquement restauré lorsque [MULTI] est sélectionné.
- Appuyez sur [MENU/SET] pour fermer le menu.

Note

- Lorsque vous imprimez des photos incrustées d'un texte, la date sera imprimée par-dessus le texte incrusté si vous demandez l'impression de la date au laboratoire photo ou à l'imprimante.
- Vous pouvez sélectionner jusqu'à 50 images en même temps avec [MULTI].
- La qualité de l'image peut se détériorer lorsque l'incrustation du texte est effectuée.
- Selon l'imprimante qui est utilisée, certains caractères peuvent être coupés à l'impression. Vérifiez avant d'imprimer.
- Lorsque le texte est estampillé sur les images [[0.2M]]/[[0.3M]]/[[0.3M]]/[[0.2M]], il est difficile de le lire.
- Ni les textes ni les dates ne peuvent être estampillés sur des photos prises dans les cas suivants.
 - Images animées
 - Images enregistrées sans le réglage de l'horloge et titre
 - Photos qui ont été précédemment estampillées avec [TIMBRE CAR.]
 - Photos prises avec [RAW], [RAW] ou [RAW]
 - Les images enregistrées avec un autre équipement

[REDIMEN.] Réduction de la taille de l'image (nombre de pixels)

Pour faciliter le postage des pages web, des pièces jointes d'e-mails etc., la taille de l'image (nombre de pixels) est réduite.

1 Sélectionnez [REDIMEN.] dans le menu du mode [LECT.]. (P28)

2 Appuyez sur ▲/▼ pour sélectionner [SIMPLE] ou [MULTI], puis appuyez sur [MENU/SET].



3 Sélectionnez l'image et la taille.

Réglage [SIMPLE]

- 1 Appuyez sur ◀/▶ pour sélectionner l'image, puis appuyez sur [MENU/SET].
- 2 Appuyez sur ◀/▶ pour sélectionner la taille*1, puis appuyez sur [MENU/SET].

*1 Seules les tailles auxquelles les photos peuvent être redimensionnées sont affichées.

[SIMPLE]



Réglage [MULTI]

- 1 Appuyez sur ▲/▼ pour sélectionner la taille, puis appuyez sur [MENU/SET].

• Si [DISPLAY] est appuyé, une explication sur le redimensionnement est affichée.

- 2 Appuyez sur ▲/▼/◀/▶ pour sélectionner l'image, puis appuyez sur [DISPLAY].
- Répétez cette étape pour chaque photo, et appuyez sur [MENU/SET] pour valider.

[MULTI]



4 Appuyez sur ▲ pour sélectionner [OUI] puis appuyez sur [MENU/SET].

5 Appuyez sur [RETOUR] pour revenir sur l'écran de menu.*2

*2 L'écran de menu est automatiquement restauré lorsque [MULTI] est sélectionné.

• Appuyez sur [MENU/SET] pour fermer le menu.



Note

- Vous pouvez sélectionner jusqu'à 50 images en même temps avec [MULTI].
- La qualité de l'image redimensionnée sera altérée.
- Il pourrait ne pas être possible de redimensionner les images enregistrées sur d'autres appareils.
- Les films, les images estampillées avec [TIMBRE CAR.] et les images prises avec [RAW], [RAW] ou [RAW] ne peuvent pas être retallées.

[CADRAGE]

Vous pouvez élargir, puis extraire la partie importante de l'image enregistrée.

1 Sélectionnez [CADRAGE] dans le menu du Mode [LECT.]. (P28)

2 Appuyez sur ◀/▶ pour sélectionner l'image, puis appuyez sur [MENU/SET].



3 Utilisez le levier du zoom et appuyez sur ▲/▼/◀/▶ pour sélectionner les parties qui doivent être recadrées.



Levier du zoom (T):
Agrandissement
Levier du zoom (W): Réduction
▲/▼/◀/▶: Déplacez

Réduction

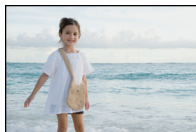

Agrandissement

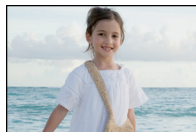

Déplacez la position

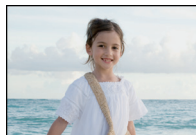
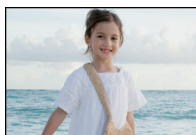

4 Appuyez sur [MENU/SET].

5 Appuyez sur ▲ pour sélectionner [OUI] puis appuyez sur [MENU/SET].



6 Appuyez sur [] pour revenir sur l'écran de menu.

- Appuyez sur [MENU/SET] pour fermer le menu.

Note

- En fonction de la taille de la coupure, la taille de l'image recadrée peut devenir plus petite que celle de l'image originale.
- La qualité d'image de l'image recadrée sera altérée.
- Il pourrait ne pas être possible de recadrer des images enregistrées à l'aide d'autres appareils.
- Les films, les images estampillées avec [TIMBRE CAR.] et les images prises avec [RAW], [RAW] ou [RAW] ne peuvent pas être recadrées.
- Les informations concernant la Reconnaissance Faciale dans l'image originale ne seront pas copiées sur les images ayant subi un [CADRAGE].

[ÉGALIS.]

La moindre inclinaison de l'image peut être ajustée.

- 1 Sélectionnez [ÉGALIS.] dans le menu du mode [LECT.]. (P28)
- 2 Appuyez sur ◀/▶ pour sélectionner l'image, puis appuyez sur [MENU/SET].
- 3 Appuyez sur ◀/▶ pour ajuster l'inclinaison, et appuyez sur [MENU/SET].
 - ▶ : sens horaire
 - ◀ : sens anti-horaire
 - Il est possible d'ajuster jusqu'à 2 °.
- 4 Appuyez sur ▲ pour sélectionner [OUI] puis appuyez sur [MENU/SET].



- 5 Appuyez sur [🗑️] pour revenir sur l'écran de menu.
 - Appuyez sur [MENU/SET] pour fermer le menu.

Note

- La qualité de l'image peut devenir brute quand l'égalisation est effectuée.
- Les pixels enregistrés peuvent diminuer comparé à l'image originale quand l'égalisation est effectuée.
- L'égalisation ne peut être effectuée sur des images enregistrées avec un autre équipement.
- L'égalisation peut être impossible avec des images fixes créées à partir de films.
- Les films, les images estampillées avec [TIMBRE CAR.] et les images prises avec [RAW], [RAW] ou [RAW] ne peuvent pas être égalisées.
- Les informations concernant la Reconnaissance Faciale dans l'image originale ne seront pas copiées sur les images ayant subi un [ÉGALIS.].

[ROTATION AFF]

Ce mode vous permet d'afficher automatiquement des images verticales si elles ont été enregistrées en tenant l'appareil photo verticalement.

1 Sélectionnez **[ROTATION AFF]** dans le menu du mode **[LECT.]**. (P28)

2 Appuyez sur **▼** pour sélectionner **[OUI]**, puis appuyez sur **[MENU/SET]**.

- Les images sont affichées sans être pivotées si vous sélectionnez **[NON]**.
- Référez-vous à la [P58](#) savoir comment visualiser des images.



3 Appuyez sur **[MENU/SET]** pour fermer le menu.

Note

- Lorsque vous visualisez des images sur un ordinateur, elles ne peuvent pas être affichées dans leur sens de rotation sauf si le SE ou le logiciel est compatible avec Exif. Exif est un format de fichier pour les images fixes qui permet aux informations d'enregistrement etc. d'être ajoutées. Il a été établi par la "JEITA (Japan Electronics and Information Technology Industries Association)".
- Il peut ne pas être possible de pivoter les images enregistrées avec un autre appareil.
- L'affichage n'est pas pivoté pendant la lecture multi ([P59](#)).

[MES FAVORIS]

Vous pouvez effectuer les choses suivantes si une marque a été ajoutée à la photo et qu'elles ont été configurées comme favoris.

- Visualisation des images uniquement configurées comme favoris. ([LECT. FAV.]
- Visualisation des images uniquement sélectionnées comme favoris dans un diaporama.
- Effacement de toutes les images qui ne sont pas définies comme favoris. ([TOUT EFFACER SAUF ★])

1 Sélectionnez [MES FAVORIS] dans le menu du mode [LECT.]. (P28)

2 Appuyez sur ▼ pour sélectionner [OUI], puis appuyez sur [MENU/SET].

- Vous ne pouvez pas sélectionner de favoris si [MES FAVORIS] est réglé sur [NON]. De plus, [★] n'apparaîtra pas si [MES FAVORIS] est réglé sur [NON] même si était précédemment réglé sur [OUI].



3 Appuyez sur [MENU/SET] pour fermer le menu.

4 Appuyez sur ◀/▶ pour sélectionner l'image, puis appuyez sur ▼.

- Répétez la procédure décrite ci-dessus.
- Si ▼ est appuyée de nouveau, la configuration des favoris est annulée.



■ Annulation de toutes les configurations [MES FAVORIS]

1 Sélectionnez [ANNUL.] sur l'écran illustré à l'étape 2, puis appuyez sur [MENU/SET].

2 Appuyez sur ▲ pour sélectionner [OUI] puis appuyez sur [MENU/SET].

3 Appuyez sur [MENU/SET] pour fermer le menu.

- Vous ne pouvez pas sélectionner [ANNUL.] si pas une seule photo n'a été configurée comme favoris.

Note

- Vous pouvez sélectionner jusqu'à 999 images comme favoris.
- Avant d'aller dans un laboratoire photo pour l'impression numérique, il est utile d'utiliser [TOUT EFFACER SAUF ★] (P63) car, de cette façon, seules les images que vous désirez imprimer restent sur la carte.
- Les photos prises avec un équipement différent peuvent ne pas être en mesure d'être sélectionnées en tant que favoris.
- Les photos prises avec la [QUALITÉ] réglée sur [RAW] ne peuvent pas être définies comme [MES FAVORIS].

[RÉG. IMPR.]

Le système DPOF "Digital Print Order Format" (instructions numériques pour commande d'impression) permet à l'utilisateur de choisir les photos qui doivent être imprimées, combien de copies de chaque image doivent être imprimées ou si la date d'enregistrement doit être imprimée par des imprimantes photo compatibles ou par un laboratoire de photos.

Pour plus de détails, renseignez-vous auprès d'un laboratoire de photo.

Lorsque vous désirez vous servir d'un laboratoire d'impression photo pour imprimer les images enregistrées sur la mémoire interne, copiez-les sur une carte (P176), puis sélectionnez les paramètres d'impression.

1 Sélectionnez **[RÉG. IMPR.]** dans le menu du mode **[LECT.]**. **(P28)**

2 Appuyez sur **▲/▼** pour sélectionner **[SIMPLE]** ou **[MULTI]**, puis appuyez sur **[MENU/SET]**.



3 Sélectionnez l'image, puis appuyez sur **[MENU/SET]**.

[SIMPLE]



Appuyez sur **◀/▶** pour sélectionner l'image.

[MULTI]

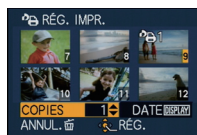

Appuyez sur **▲/▼/◀/▶** pour sélectionner les images.

4 Appuyez sur **▲/▼** pour sélectionner le nombre d'impression, puis appuyez sur **[MENU/SET]** pour valider.

- Lorsque **[MULTI]** a été sélectionné, répétez les étapes **3** et **4** pour chaque photo. (Il n'est pas possible d'utiliser le même réglage pour plusieurs nombre d'images.)

5 Appuyez sur **[RETOUR]** pour revenir sur l'écran de menu.

- Appuyez sur **[MENU/SET]** pour fermer le menu.

■ Annulation de tous les réglages [RÉG. IMPR.]

1 Sélectionnez [ANNUL.] sur l'écran illustré à l'étape 2, puis appuyez sur [MENU/SET].

2 Appuyez sur ▲ pour sélectionner [OUI] puis appuyez sur [MENU/SET].

3 Appuyez sur [MENU/SET] pour fermer le menu.

• Vous ne pouvez pas sélectionner [ANNUL.] si aucune image n'a été réglée pour l'impression.

■ Pour imprimer la date

Vous pouvez régler/annuler l'impression de la date de prise de vue en appuyant sur la touche [DISPLAY] après la sélection du nombre de copies.

- Lorsque vous allez dans un laboratoire d'impression photo pour une impression numérique, assurez-vous de commander l'impression de la date en supplément si cela est requis.
- Selon le laboratoire d'impression photo ou l'imprimante, la date peut ne pas être imprimée même si vous avez sélectionné l'impression de la date. Pour de plus amples informations, demandez à votre laboratoire d'impression photo ou référez-vous au manuel d'utilisation de l'imprimante.
- La date ne peut pas être imprimée sur les images incrustée d'un texte.

Note

- Le nombre d'impressions peut être réglé de 0 à 999.
- Avec une imprimante prenant en charge PictBridge, le réglage de l'impression de la date de l'imprimante peut primer donc veuillez vérifier si c'est le cas.
- Il peut être impossible d'utiliser les réglages de l'impression avec un autre appareil. Dans ce cas, supprimez tous les réglages, et réinitialisez-les.
- [RÉG. IMPR.] ne peut pas être sélectionné pour les films et les images qui ont été prises avec [QUALITÉ] réglée sur [RAW].
- Si le fichier n'est pas conforme à la norme DCF, le réglage de l'impression ne peut pas être sélectionné.

[PROTÉGER]

Vous pouvez régler la protection des images que vous ne souhaitez pas effacer par erreur.

1 Sélectionnez **[PROTÉGER]** dans le menu du mode **[LECT.]**. **(P28)**

2 Appuyez sur **▲/▼** pour sélectionner **[SIMPLE]** ou **[MULTI]**, puis appuyez sur **[MENU/SET]**.

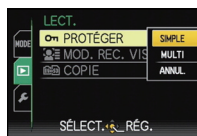

[SIMPLE]

[MULTI]

3 Sélectionnez l'image, puis appuyez sur **[MENU/SET]**.

Lorsque **[MULTI]** a été sélectionné

- Répétez ces étapes pour chaque photo.
- Les réglages sont annulés si **[MENU/SET]** est de nouveau appuyé.



Appuyez sur **◀/▶** pour sélectionner l'image.

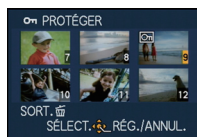

Appuyez sur **▲/▼/◀/▶** pour sélectionner les images.

4 Appuyez sur **[RETOUR]** pour revenir sur l'écran de menu.

- Appuyez sur **[MENU/SET]** pour fermer le menu.

■ Annulation de tous les réglages **[PROTÉGER]**

1 Sélectionnez **[ANNUL.]** sur l'écran illustré à l'étape 2, puis appuyez sur **[MENU/SET]**.

2 Appuyez sur **▲** pour sélectionner **[OUI]** puis appuyez sur **[MENU/SET]**.

3 Appuyez sur **[MENU/SET]** pour fermer le menu.

- Si vous appuyez sur **[MENU/SET]** pendant l'annulation de la protection, l'annulation s'arrêtera à mi-course.

Note

- Le réglage de protection peut ne pas fonctionner sur d'autres appareils.
- Même si cette fonction protège les photos de la mémoire interne ou d'une carte contre un effacement accidentel, le formatage de la mémoire interne ou de la carte supprime irrémédiablement toutes les données qui y étaient enregistrées.
- Même si vous ne protégez pas les photos de la carte, elles ne sont pas effacées si la languette de protection contre l'écriture de la carte est placée sur **[LOCK]**.

[MOD. REC. VIS.]

Vous pouvez supprimer ou changer les informations concernant la reconnaissance faciale de l'image sélectionnée.

1 Sélectionnez [MOD. REC. VIS.] dans le menu du Mode [LECT.]. (P28)

2 Appuyez sur ▲/▼ pour sélectionner [REEMPL.] ou [EFF.], puis appuyez sur [MENU/SET].



3 Appuyez sur ◀/▶ pour sélectionner l'image, puis appuyez sur [MENU/SET].

- Vous ne pouvez pas sélectionner les images auxquelles des informations de reconnaissance faciale n'ont pas été enregistrées.



4 Appuyez sur ◀/▶ pour sélectionner la personne, puis appuyez sur [MENU/SET].

- [EFF.] → étape 6.
- Vous ne pouvez pas sélectionner une personne qui n'a pas été enregistrée.



5 Appuyez sur ▲/▼/◀/▶ pour sélectionner la personne à remplacer, puis appuyez sur [MENU/SET].

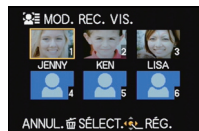

6 Appuyez sur ▲ pour sélectionner [OUI] puis appuyez sur [MENU/SET].



7 Appuyez sur [🗑️] pour revenir sur l'écran de menu.

- Appuyez sur [MENU/SET] pour fermer le menu.

Note

- Les informations effacées à propos de la [REC. VISAGE] ne peuvent pas être restaurées.
- Lorsque toutes les informations de reconnaissance faciale d'une image ont été annulées, l'image ne sera plus catégorisée en utilisant la reconnaissance faciale dans [LECT. PAR CAT.].
- Vous ne pouvez pas éditer les informations de la reconnaissance faciale d'une image protégée.

[COPIE]

Vous pouvez copier les données des photos que vous avez prise de la mémoire interne vers la carte ou de la carte vers la mémoire interne.

1 Sélectionnez [COPIE] dans le menu du mode [LECT.]. (P28)

2 Appuyez sur ▲/▼ pour sélectionner la destination de la copie, puis appuyez sur [MENU/SET].

 : Toutes les images sur la mémoire interne sont copiées sur la carte en une seule fois. → étape 4.

 : Une image à la fois est copiée de la carte vers la mémoire interne. → étape 3.

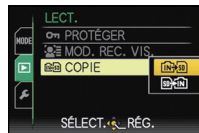

3 Appuyez sur ◀/▶ pour sélectionner l'image, puis appuyez sur [MENU/SET].

4 Appuyez sur ▲ pour sélectionner [OUI] puis appuyez sur [MENU/SET].



- Si vous appuyez sur [MENU/SET] pendant la copie des images, la copie s'arrêtera à mi-course.
- N'éteignez pas l'appareil photo pendant le processus de copie.



5 Appuyez sur pour revenir sur l'écran de menu.

- Appuyez sur [MENU/SET] pour fermer le menu.
- Si vous copiez à partir de la mémoire interne vers la carte, toutes les images sont copiées et l'écran repasse automatiquement à l'écran de visualisation.

Note

- Si vous copiez des photos de la mémoire interne vers une carte n'ayant pas suffisamment d'espace libre, les photos ne seront copiées qu'à moitié. Nous vous conseillons d'utiliser une carte ayant plus d'espace libre que la mémoire interne (environ 40 Mo).
- S'il existe une photo portant le même nom (numéro de dossier/numéro de fichier) que la photo qui doit être copiée dans la destination de la copie lorsque  est sélectionné, un nouveau dossier est créé et la photo est copiée. S'il existe une photo portant le même nom (numéro de dossier/numéro de fichier) que la photo qui doit être copiée dans la destination de la copie lorsque  est sélectionné, cette photo n'est pas copiée. (P215)
- La copie des images peut prendre un certain temps.
- Seules les images enregistrées avec un appareil photo numérique Panasonic (LUMIX) seront copiées.
(Même si les images sont enregistrées avec un appareil photo numérique Panasonic, vous pouvez ne pas être en mesure de les copier si elles ont été éditées avec un ordinateur.)
- La configuration des [RÉG. IMPR.], [PROTÉGER] ou de la [MES FAVORIS] ne sera pas copiée. Effectuez de nouveau la configuration à la fin de la copie.
- Un film enregistré en [AVCHD Lite] ne peut pas être copié.

Mode [LECT.]: 

Visualisation des images sur un téléviseur

Visualisation des images à l'aide du câble AV (fourni)

Préparatifs:

Réglez [FORMAT TV]. (P37)

Mettez cet appareil et le téléviseur hors marche.

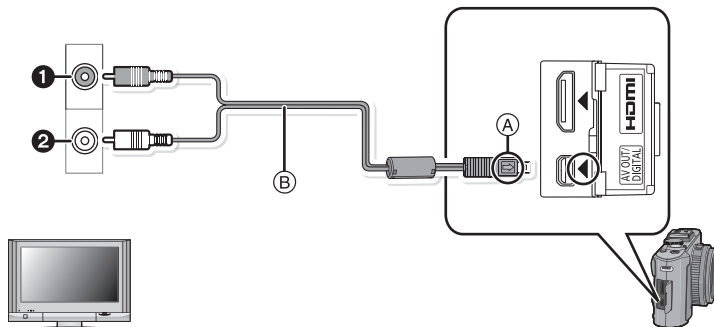

❶ Jaune: dans la prise d'entrée vidéo

❷ Blanc: dans la prise d'entrée audio

(A) Alignez les symboles, et insérez-le.

(B) Câble AV (fourni)

• Vérifiez le sens des connecteurs, et insérez-les ou retirez-les tout droit. (Autrement les connecteurs pourraient se plier et être déformés ce qui peut causer des problèmes.)

1 Branchez le câble AV (B) (fourni) aux prises d'entrée vidéo et d'entrée audio du téléviseur.

2 Branchez le câble AV à la prise [AV OUT] de l'appareil photo.

3 Mettez le téléviseur en marche et sélectionnez la source d'entrée externe appropriée.

4 Mettez l'appareil photo en marche et puis appuyez sur .

Note

- Selon le format, des bandes noires peuvent être affichées en haut et en bas ou à droite et à gauche de la photo.
- N'utilisez pas d'autres câbles AV à l'exception de celui fourni.
- Lisez le manuel d'utilisation du téléviseur.
- Lorsque vous visionnez une image verticalement, elle peut être floue.
- Lors du réglage de [SORTIE VIDEO] au menu [CONFIG.], vous pouvez sélectionner NTSC ou PAL selon le système de télévision utilisé à l'étranger.

Visualisation des images sur un téléviseur acceptant la carte mémoire SD

Une carte mémoire SD enregistrée peut être lue sur un téléviseur possédant un logement de carte mémoire SD.

Note

- Selon le modèle du téléviseur, les images peuvent ne pas être affichées en plein écran.
- Les films enregistrés avec [AVCHD Lite] peuvent être visionnés sur un téléviseur (VIERA) Panasonic ayant le logo AVCHD. Dans tous les autres cas, connectez l'appareil photo au téléviseur en utilisant le câble AV (fourni) et visionnez le film.
- Les cartes mémoire SDHC ne peuvent pas être lues sauf s'il s'agit d'un téléviseur prenant en charge les cartes mémoire SDHC et les cartes mémoire SDXC.
- Les cartes mémoire SDXC ne peuvent pas être lues sauf s'il s'agit d'un téléviseur prenant en charge les cartes mémoire SDXC.

Visualisation sur un téléviseur avec une prise HDMI

Vous pouvez profiter d'images et de films de haute qualité en connectant l'appareil photo à un téléviseur haute définition prenant en charge le HDMI à l'aide du mini câble HDMI (en option).

Qu'est-ce que HDMI?

HDMI est l'interface pour les dispositifs numériques. Lorsque cet appareil est connecté à un autre prenant en charge le HDMI, l'image et le son peuvent être émis par signal numérique. S'il est connecté à un téléviseur haute définition qui prend en charge le HDMI pour visionner des images enregistrées en haute définition, celles-ci peuvent être visionnées en haute résolution avec un son de grande qualité.

Si vous connectez cet appareil à un téléviseur Panasonic TV compatible avec VIERA Link, les opérations liées (VIERA Link) sont possibles. (P181)

Préparatifs:

Vérifiez le [MODE HDMI]. (P38)

Mettez cet appareil et le téléviseur hors marche.

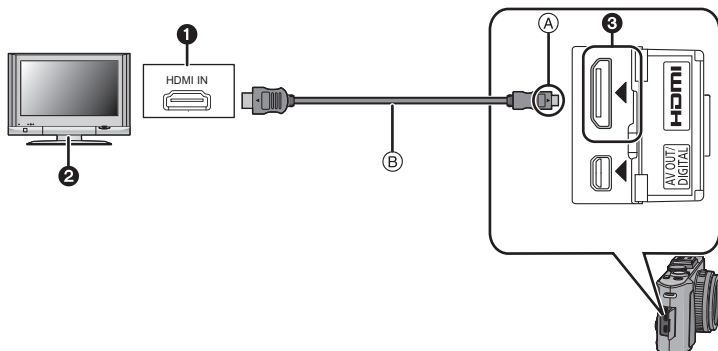

❶ Prise HDMI

❷ Téléviseur avec la prise HDMI

❸ Mini HDMI (type C)

Ⓐ Alignez les symboles, et insérez-le.

Ⓑ Mini-câble HDMI (en option)

- Contrôlez la direction des contacts et branchez/débranchez en tenant la fiche droite. (Cela pourrait résulter en un dysfonctionnement par déformation de la fiche si elle est branchée de façon oblique ou dans la mauvaise direction.)

1 Branchez le mini câble HDMI Ⓑ (en option) à l'entrée HDMI du téléviseur.

2 Connectez le mini-câble HDMI à la prise [HDMI] sur l'appareil.

3 Allumez le téléviseur et commutez sur l'entrée HDMI.

4 Mettez l'appareil photo en marche et puis appuyez sur [▶].

- Quand [VIERA Link] (P38) est paramétré sur [OUI] et que l'appareil photo est connecté à un téléviseur prenant en charge VIERA Link, l'entrée du téléviseur commute automatiquement et l'écran de lecture s'affiche (P181).

 **Note**

- Selon le format, des bandes peuvent être affichées en haut et en bas ou à droite et à gauche de la photo.
- Assurez-vous de toujours utiliser un véritable mini câble HDMI de Panasonic (RP-CDHM15, RP-CDHM30; en option).
Numéro de pièce: RP-CDHM15 (1,5 m), RP-CDHM30 (3,0 m)
- Durant une sortie HDMI, aucune image n'est affichée sur l'écran ACL/Viseur Externe Live (DMW-LVF1; en option).
- La sortie provenant du mini câble HDMI est prioritaire si le câble AV et le mini câble HDMI mini sont tous les deux connectés.
- La sortie HDMI n'est pas possible même si vous connectez le mini-câble HDMI pendant que l'appareil est connecté au PC ou à l'imprimante.
- La connexion HDMI est coupée et la connexion au câble de connexion USB aura la priorité quand vous connecterez le câble déconnexion USB lorsque le mini câble HDMI est connecté.
- Lorsque les images sont affichées, elles peuvent ne pas l'être correctement selon le type du téléviseur.
- Lisez le manuel d'utilisation du téléviseur.
- Le son sera reproduit en monaural.
- Les fonctions suivantes ne peuvent pas être sélectionnées en mode lecture.
[ÉDIT. TITRE], [DIVISION VIDÉO], [TIMBRE CAR.], [REDIMEN.], [CADRAGE], [ÉGALIS.], [MOD. REC. VIS.], [COPIE], sélection multiple etc.

Lecture avec VIERA Link (HDMI) (HDAVI Control™)

Qu'est-ce que VIERA Link?

- Cette fonction vous permet d'utiliser votre télécommande pour Panasonic le téléviseur pour un fonctionnement facile quand cet appareil a été connecté à un dispositif compatible VIERA Link en utilisant un mini-câble HDMI (en option) pour les opérations automatiques liées. (Toutes les opérations ne sont pas possibles.)
- VIERA Link est une fonction Panasonic unique construite sur une fonction de commande HDMI en utilisant la spécification du standard HDMI CEC (Consumer Electronics Control). Les opérations liées avec les dispositifs compatibles HDMI CEC fabriqués par d'autres sociétés ne sont pas garanties. Quand on utilise des dispositifs fabriqués par d'autres sociétés qui sont compatibles avec VIERA Link, voir le mode d'emploi pour les dispositifs respectifs.
- Cet appareil est compatible avec VIERA Link Ver.5. VIERA Link Ver.5 est la version de Panasonic la plus récente et elle est compatible également avec les appareils Panasonic VIERA Link déjà existants. (A compter de décembre 2009)

Préparatifs:

Paramétrez [VIERA Link] sur [OUI]. (P38)

1 Connectez cet appareil à un téléviseur Panasonic prenant en charge le VIERA Link à l'aide d'un mini câble HDMI (en option) (P178).

2 Mettez l'appareil photo en marche et puis appuyez sur [▶].

3 Effectuez le contrôle avec la télécommande du téléviseur.

Panasonic compatible avec le téléviseur prenant en charge le VIERA Link

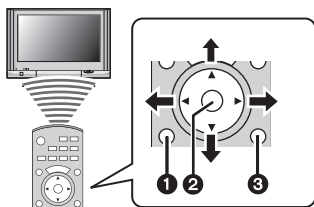

- 1** [OPTION]
- 2** [OK]
- 3** [RETURN]

* La forme de la télécommande change selon la région. Actionnez en suivant le TV guide affiché à l'écran.

■ Fonctions utilisables

Effectuez le contrôle avec la télécommande du téléviseur.

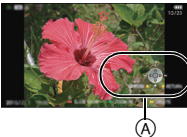
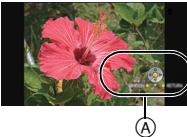
<p>Visualisation "mosaïque"</p> 	<p>Ceci s'affiche initialement en utilisant VIERA Link.</p> <p>▲/▼/◀/▶: Sélectionnez l'image. [OK]: Allez sur un écran d'affichage. Touche Rouge: Change le type de données à lire. [OPTION]: Affiche l'écran de sélection du Mode Lecture.</p> <ul style="list-style-type: none"> Le type de données de la lecture change de la façon suivante [TOUT] → [📷] → [👤] → [📅] → [TOUT]. La [LECT. NORMALE], [DIAPORAMA], [LECT. PAR CAT.], [CALENDRIER] ou la [LECT. FAV.] peut être sélectionnée sur l'écran de sélection du Mode Lecture.
<p>Affichage un écran</p> 	<p>Sélectionnez l'image pendant la Lecture Multi, puis appuyez sur [OK].</p> <p>◀/▶: Va sur l'image suivante/précédente. ▲: Affiche l'information d'enregistrement ▼: Revient à la Lecture Multi. [OK]: Lit le film (lorsque le film est sélectionné). Touche Rouge: Démarre le Diaporama. [OPTION]: Va sur l'écran de configuration du Diaporama.</p> <p>• Durant la lecture du film, utilisez ◀/▶ pour avancer/reculer et ▼ pour arrêter la lecture.</p>
<p>Diaporama</p> 	<p>Appuyez sur la Touche Rouge pendant l'affichage un écran.</p> <p>◀/▶: Va à l'image précédente/suivante (lorsque le Diaporama est mis en pause/lorsque le film est lu). ▼: Termine le Diaporama et retourne à l'affichage un écran. [OK]: Pause. [OPTION]: Va sur l'écran de configuration du Diaporama.</p> <p>• Pour reproduire le son du film, réglez le [SON] sur l'écran de configuration du Diaporama sur [AUTO] ou [SON].</p>

(A) Icône d'opération

Note

- Les icônes d'opération sont cachées lorsqu'on appuie sur [RETURN], ou si aucune opération n'est effectuée pendant un certain temps alors que les icônes d'opération sont affichées. Les icônes d'opération s'affichent si une des touches suivantes est appuyée alors que les icônes d'opération ne sont pas affichées.
 - ▲/▼/◀/▶, [OK], [OPTION], [RETURN], Touche Rouge, Touche Verte, Touche Jaune
- Il est conseillé de connecter cet appareil à une prise HDMI autre que HDMI1 s'il y a 2 ou plusieurs prises d'entrée HDMI sur le téléviseur.
- Quand le [VIERA Link] (P38) de cet appareil est paramétré sur [OU], le fonctionnement au moyen du bouton présent sur l'appareil est limité.
- VIERA Link doit être activé sur le téléviseur connecté. (Voir le mode d'emploi du téléviseur pour plus d'informations sur les modalités de paramétrage etc.)
- Si vous n'utilisez pas VIERA Link, paramétrez [VIERA Link] (P38) sur [NON].

■ Autres opérations associées**Eteindre l'appareil:**

Si vous éteignez la télécommande du téléviseur pour éteindre le téléviseur, cet appareil s'éteint également.

Commutation entrée automatique:

- Si vous connectez un mini-câble HDMI et allumez cet appareil, puis appuyez sur [▶], le canal d'entrée du téléviseur commute automatiquement sur l'écran de cet appareil. Si le téléviseur est en veille, il s'allumera automatiquement (si [Set] a été sélectionné pour la configuration [Power on link] du téléviseur).
- Selon la prise du HDMI téléviseur, le canal d'entrée pourrait ne pas commuter automatiquement. Dans ce cas, utilisez la télécommande du téléviseur pour commuter le canal d'entrée. (Pour plus d'informations sur les modalités de commutation de l'entrée, voir le mode d'emploi du téléviseur.)
- Si VIERA Link ne fonctionne pas correctement, voir page 225.

Note

- Si vous n'êtes pas sûr de la compatibilité VIERA Link du téléviseur que vous utilisez, lisez le mode d'emploi du téléviseur.
- Les opérations liées disponibles entre cet appareil et un téléviseur Panasonic est différent selon les types de téléviseurs Panasonic même s'ils sont compatibles avec VIERA Link. Voir le mode d'emploi du téléviseur pour les opérations prises en charge sur le téléviseur.
- Le fonctionnement n'est pas possible avec un câble non conforme au standard HDMI.
- Assurez-vous de toujours utiliser un véritable mini câble HDMI de Panasonic (RP-CDHM15, RP-CDHM30; en option).
Numéro de pièce: RP-CDHM15 (1,5 m), RP-CDHM30 (3,0 m)
- VIERA Link ne fonctionnera pas même si vous connectez le mini-câble HDMI pendant que l'appareil est connecté au PC ou à l'imprimante.
- [MODE HDMI] (P38) de cet appareil est automatiquement déterminé lorsque VIERA Link est utilisé.
- La résolution peut changer automatiquement si un film [AVCHD Lite] qui a été enregistré avec un autre appareil photo est lu sur cet appareil. L'écran peut devenir noir pendant un instant lorsque cela survient, mais il ne s'agit pas d'un mauvais fonctionnement.

Pour sauvegarder les photos et les films enregistrés

Les méthodes d'exportation des photos et des films vers d'autres appareils varieront selon les formats. (JPEG, RAW, AVCHD Lite, ou Motion JPEG). Voici quelques suggestions.

Copiez l'image de lecture en utilisant le câble AV

Les formats de fichier qui peuvent être utilisés: [AVCHD Lite], [Motion JPEG]

Pour utiliser un enregistreur DVD ou un magnétoscope, copiez les images lues avec cet appareil sur DVD, un disque dur ou une cassette vidéo.

Ceci peut être lu avec un équipement qui n'est pas compatible avec la haute définition (AVCHD), donc il est pratique pour la distribution des images. La qualité de l'image sera standard au lieu d'être de haute qualité.

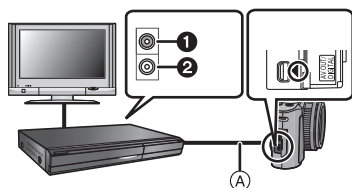

- ① Jaune: dans la prise d'entrée vidéo
- ② Blanc: dans la prise d'entrée audio
- Ⓐ Câble AV (fourni)

1 Connectez cet appareil à l'équipement d'enregistrement à l'aide du câble AV (fourni).

2 Démarrez la lecture de cet appareil.

3 Démarrez l'enregistrement sur l'équipement d'enregistrement.

- A la fin de l'enregistrement (copie), arrêtez la lecture sur cet appareil après avoir arrêté l'enregistrement sur l'équipement d'enregistrement.

Note

- Si vous visionnez des films au format 4:3, vous devez régler le [FORMAT TV] (P37) de cet appareil sur [4:3] avant de démarrer une copie. L'image sera longue verticalement si vous visionnez des films copiés au format [16:9] sur un téléviseur au format [4:3].
- N'utilisez pas d'autres câbles AV à l'exception de celui fourni.
- Il est recommandé d'étendre l'affichage de l'écran en appuyant sur [DISPLAY] de l'appareil photo pendant la copie. (P64)
- Lisez le mode d'emploi de l'équipement d'enregistrement pour avoir plus de détails sur la copie et la lecture.

Pour copier sur un ordinateur en utilisant "PHOTOfunSTUDIO 5.0 HD Edition"

Les formats de fichier qui peuvent être utilisés: [JPEG], [RAW], [AVCHD Lite], [Motion JPEG]

Il est possible d'acquérir des photos et des films enregistrés au format [AVCHD Lite] ou [IMAGE ANIMÉE], ou de créer des DVD de qualité standard conventionnels à partir d'un film enregistré en [AVCHD Lite], en utilisant le logiciel "PHOTOfunSTUDIO 5.0 HD Edition" présent sur le CD-ROM (fourni). (P186)

De plus, vous pouvez graver les images sur un DVD, combiner plusieurs images pour créer une seule image panoramique, ou créer un diaporama en ajoutant du son et/ou de la musique. Ces images peuvent être sauvegardées sur un DVD.



1 Installez le logiciel "PHOTOfunSTUDIO 5.0 HD Edition" sur l'ordinateur.

- Lisez le mode d'emploi séparé sur le logiciel fourni pour avoir plus d'information sur le logiciel présent sur le CD-ROM (fourni) et sur la manière de l'installer.

2 Connectez l'appareil photo sur l'ordinateur.

- Pour des détails sur la connexion, référez-vous au chapitre "Connexion à un ordinateur" (P186).

3 Copiez les images sur un ordinateur en utilisant le logiciel "PHOTOfunSTUDIO 5.0 HD Edition".

- Pour plus de détails, référez-vous au mode d'emploi du logiciel "PHOTOfunSTUDIO 5.0 HD Edition" (PDF).

Note

- Vous ne pourrez plus lire les films [AVCHD Lite] acquis si les fichiers ou les dossiers relatifs aux films sont supprimés, modifiés, ou déplacés à l'aide de Windows Explorer ou similaire, donc soyez sûr d'acquérir les films [AVCHD Lite] en utilisant le logiciel "PHOTOfunSTUDIO 5.0 HD Edition".

Connexion à un ordinateur

Vous pouvez faire l'acquisition d'images enregistrées sur un ordinateur en connectant l'appareil photo et l'ordinateur.

- Certains ordinateurs peuvent lire directement depuis la carte retirée de l'appareil photo. Pour plus de détails, référez-vous au mode d'emploi de votre ordinateur.
- **Si l'ordinateur utilisé ne prend pas en charge les cartes mémoire SDXC, un message vous incitant au formatage apparaît. (Effectuer cela causera la suppression des images enregistrées donc choisissez de ne pas formater.)**
Si la carte n'est pas reconnue, veuillez vous référer au site web ci-dessous.
<http://panasonic.net/avc/sdcard/information/SDXC.html>
- Vous pouvez facilement imprimer ou envoyer par e-mail les images que vous avez importées. Utiliser le logiciel "PHOTOfunSTUDIO 5.0 HD Edition" présent sur le CD-ROM (fourni) est un moyen pratique de le faire.
- Lisez le mode d'emploi séparé sur le logiciel fourni pour avoir plus d'information sur le logiciel présent sur le CD-ROM (fourni) et sur la manière de l'installer.

■ L'ordinateur qui peut être utilisé

	Windows			Macintosh
	98/98SE	Me/2000	XP/Vista/7	OS 9/OS X
Est-ce que PHOTOfunSTUDIO peut être utilisé?	—		○*1	—
Est-ce que l'ordinateur peut acquérir un film [AVCHD Lite]?	—		○*2	—
Est-ce que les photos et les films en [IMAGE ANIMÉE] de l'appareil photo numérique peuvent être acquis par l'ordinateur à l'aide d'un câble de connexion USB?	—		○	○ (OS 9.2.2/OS X [10.1~10.6])

• Un ordinateur possédant Windows 98/98SE ou antérieur, ou un Mac OS 8.x ou antérieur ne peut pas être connecté via le port USB, mais il peut acquérir les images si un lecteur/graveur de carte mémoire SD peut être utilisé.

*1 Il est nécessaire qu'Internet Explorer 6.0 ou supérieur soit installé. Un ordinateur avec un processeur de haute performance est nécessaire selon les fonctions qui seront utilisées. Il peut ne pas lire correctement ou ne pas fonctionner correctement selon l'environnement de l'ordinateur utilisé.

*2 Toujours acquérir les films [AVCHD Lite] en utilisant "PHOTOfunSTUDIO 5.0 HD Edition".

**Pour acquérir les photos et les films [IMAGE ANIMÉE]
(autre que les films [AVCHD Lite])**

Préparatifs:

Mettez l'appareil photo et le PC en marche.

Retirez la carte avant d'utiliser les photos de la mémoire interne.

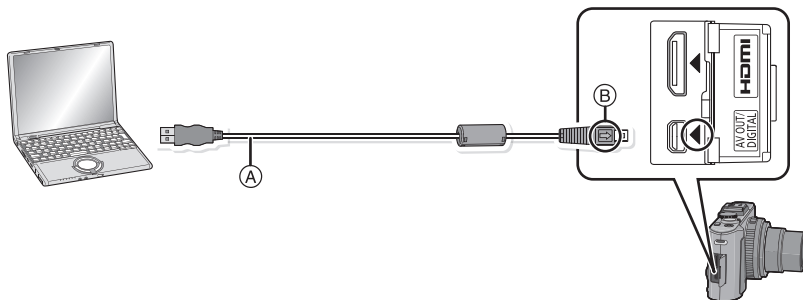

Ⓐ Câble de connexion USB (fourni)

• Vérifiez le sens des connecteurs, et insérez-les ou retirez-les tout droit. (Autrement les connecteurs pourraient se plier et être déformés ce qui peut causer des problèmes.)

Ⓑ Aligned les symboles, et insérez-le.

• Utilisez une batterie suffisamment chargée ou l'adaptateur secteur (en option) et le coupleur c.c. (en option). Si la batterie se décharge pendant la communication entre l'appareil photo et l'ordinateur, l'indicateur d'état clignote et l'alarme bip.

Référez-vous au chapitre "Déconnexion en toute sécurité du câble USB" (P188) avant de déconnecter le câble USB. Autrement, les données peuvent être détruites.

1 Connectez l'appareil photo à un ordinateur à l'aide du câble de connexion USB (A) (fourni).

- N'utilisez pas d'autres câbles de connexion USB à l'exception de celui fourni. L'utilisation d'autres câbles de connexion USB que celui fourni peut causer des mauvais fonctionnements.

2 Appuyez sur ▲/▼ pour sélectionner [PC], puis appuyez sur [MENU/SET].

- Si [MODE USB] (P37) est réglé à l'avance sur [PC] dans le menu [CONFIG.], l'appareil photo sera automatiquement connecté à l'ordinateur sans afficher l'écran de sélection [MODE USB]. Puisqu'il n'est pas nécessaire de configurer cela chaque fois que vous connectez l'ordinateur, cela est pratique.
- Si l'appareil photo est connecté à l'ordinateur avec [MODE USB] réglé sur [PictBridge(PTP)], un message peut apparaître sur l'écran de l'ordinateur. Sélectionnez [Cancel] pour fermer l'écran, et déconnecter l'appareil photo de l'ordinateur. Puis réglez [MODE USB] sur [PC] de nouveau.

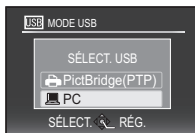

3 Double-cliquez sur [Removable Disk] dans [My Computer].

- En utilisant un Macintosh, le lecteur est affiché sur le bureau. ("LUMIX", "NO_NAME" ou "Untitled" est affiché.)

4 Double-cliquez sur le dossier [DCIM].

5 En utilisant la fonction glisser-déposer, déplacez les images que vous désirez acquérir ou le dossier contenant ces images dans un dossier différent de l'ordinateur.

■ Déconnexion en toute sécurité du câble USB

- Procédez avec le logiciel de désinstallation en utilisant "Safely Remove Hardware" dans la barre des tâches de l'ordinateur. Si l'icône n'est pas affichée, vérifiez que [ACCÈS] n'est pas affiché sur l'écran ACL de l'appareil photo numérique avant de retirer le composant.

Note

- Cet appareil ne peut pas tenir droit lorsque l'adaptateur secteur est utilisé. En le plaçant sur une superficie et en l'utilisant, nous vous conseillons de le mettre sur un chiffon doux.
- Éteignez l'appareil avant de connecter ou de déconnecter l'adaptateur secteur (en option).
- Avant d'introduire ou de retirer une carte, éteignez l'appareil photo, et débranchez le câble USB. Autrement, les données peuvent être détruites.

■ Visualisation du contenu de la mémoire interne ou de la carte en utilisant l'ordinateur (composition des dossiers)

Les dossiers et images présent dans l'ordinateur ne peuvent pas être lus par l'appareil photo. Nous vous conseillons d'utiliser "PHOTOfunSTUDIO 5.0 HD Edition" présent sur le CD-ROM (fourni) pour écrire une image d'un ordinateur vers une carte.

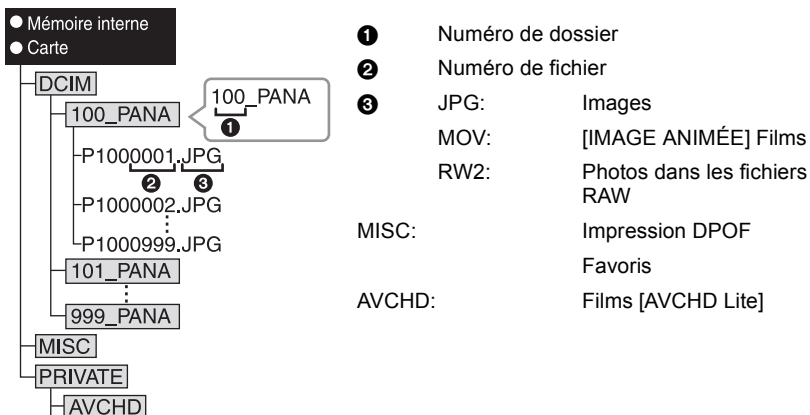

Un nouveau dossier est créé lorsque des photos sont prises dans les situations suivantes.

- Après que [RENUM.FICHER] (P36) dans le menu [CONFIG] a été exécuté
- Lorsqu'une carte contenant un dossier portant le même numéro a été insérée (lorsque des photos ont été prises avec un appareil photo d'une autre marque)
- Lorsqu'il y a une photo portant le numéro de fichier 999 dans le dossier

■ Connexion en mode PTP (Windows® XP, Windows Vista®, Windows® 7 et Mac OS X uniquement)

Réglez [MODE USB] à [PictBridge(PTP)].

Les données peuvent maintenant uniquement être lues à partir de la carte dans l'ordinateur.

- S'il y a 1000 photos ou plus sur une carte, il pourrait être impossible de les importer en mode PTP.
- Un film en [AVCHD Lite] ne peut pas être visionné en mode PTP.

Impression des photos

Si vous branchez l'appareil photo à une imprimante prenant en charge PictBridge, vous pouvez sélectionner les images à être imprimées et demander que l'impression soit démarrée sur l'écran ACL de l'appareil photo.

- Certaines imprimantes peuvent lire directement depuis la carte retirée de l'appareil photo. Pour plus de détails, référez-vous au mode d'emploi de votre imprimante.

Préparatifs:

Mettez l'appareil photo et l'imprimante en marche.

Retirez la carte avant l'impression des photos présentes dans la mémoire interne.

Effectuez les réglages de la qualité d'impression et autres sur l'imprimante avant d'imprimer les photos.

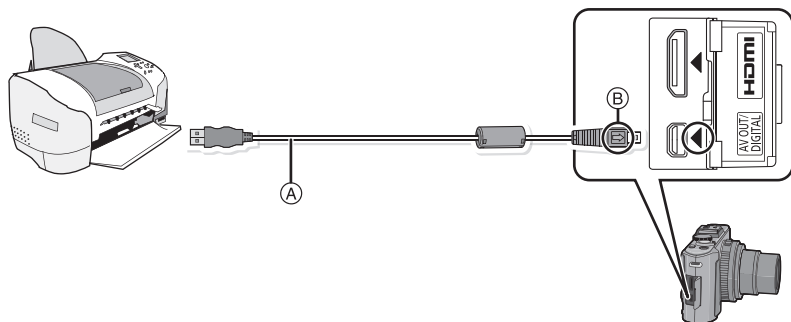

Ⓐ Câble de connexion USB (fourni)

- Vérifiez le sens des connecteurs, et insérez-les ou retirez-les tout droit. (Autrement les connecteurs pourraient se plier et être déformés ce qui peut causer des problèmes.)

Ⓑ Alignez les symboles, et insérez-le.

- Utilisez une batterie suffisamment chargée ou l'adaptateur secteur (en option) et le coupleur c.c. (en option). Si la batterie se décharge pendant la communication, l'indicateur d'état clignote et l'alarme bippe. Si cela survient pendant l'impression, arrêtez-la immédiatement. Sinon, déconnectez le câble USB.

1 Connectez l'appareil photo à une imprimante à l'aide du câble de connexion USB (A) (fourni).

- Lorsque l'appareil photo est connecté à une imprimante, l'icône d'interdiction de déconnexion [] apparaît. Ne débranchez pas le câble USB tant que [] est affiché.

2 Appuyez sur ▲/▼ pour sélectionner [PictBridge(PTP)], puis appuyez sur [MENU/SET].

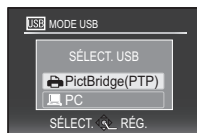

Note

- Cet appareil ne peut pas tenir droit lorsque l'adaptateur secteur est utilisé. En le plaçant sur une superficie et en l'utilisant, nous vous conseillons de le mettre sur une chiffon doux.
- N'utilisez pas d'autres câbles de connexion USB à l'exception de celui fourni. L'utilisation d'un câble autre que le câble USB fourni peut causer un mauvais fonctionnement.
- Éteignez l'appareil avant de connecter ou de déconnecter l'adaptateur secteur (en option).
- Avant d'introduire ou de retirer une carte, éteignez l'appareil photo, et débranchez le câble USB.
- Vous ne pouvez pas commuter le support d'enregistrement entre la mémoire interne et la carte pendant que l'appareil photo est connecté à l'imprimante. Débranchez le câble USB, insérez (ou retirez) la carte, puis branchez à nouveau le câble USB à l'imprimante.
- Les films ne peuvent pas être imprimés.

Pour sélectionner une seule photo et l'imprimer

1 Appuyez sur ◀/▶ pour sélectionner l'image, puis appuyez sur [MENU/SET].

- Le message disparaît au bout d'environ 2 secondes.

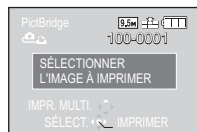

2 Appuyez sur ▲ pour sélectionner [DÉPART IMPRESS.] puis appuyez sur [MENU/SET].

- Référez-vous à la P193 pour connaître les éléments qui peuvent être réglés avant le démarrage de l'impression des photos.
- Appuyez sur [MENU/SET] pour annuler l'impression en cours.
- Déconnectez le câble de connexion USB après l'impression.

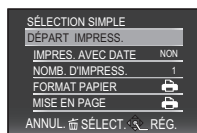

Pour sélectionner plusieurs photos et les imprimer

1 Appuyez sur **▲**.

2 Appuyez sur **▲/▼** pour sélectionner une rubrique, puis appuyez sur **[MENU/SET]**.

- Si l'écran de contrôle de l'impression est apparût, sélectionnez **[OUI]**, et imprimez les photos.

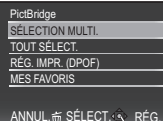

Rubrique	Description des réglages
[SÉLECTION MULTI.]	Plusieurs photos sont imprimées en une seule fois. • Appuyez sur ▲/▼/◀/▶ pour sélectionner les photos, puis lorsque [DISPLAY] est appuyé, [P] apparaît sur les photos à être imprimées. (Lorsque [DISPLAY] est de nouveau appuyé, le réglage est annulé.) • Après la sélection des photos, appuyez sur [MENU/SET] .
[TOUT SÉLECT.]	Imprime toutes les photos sauvegardées.
[RÉG. IMPR.(DPOF)]	Imprime les images configurées dans [RÉG. IMPR.] . (P172)
[MES FAVORIS]*	Imprime les photos sélectionnées comme favoris. (P171)

* Uniquement lorsque **[MES FAVORIS]** est sur **[OUI]** et lorsqu'il y a des images sélectionnées comme favoris. (P171)

3 Appuyez sur **▲** pour sélectionner **[DÉPART IMPRESS.]** puis appuyez sur **[MENU/SET]**.

- Référez-vous à la [P193](#) pour connaître les éléments qui peuvent être réglés avant le démarrage de l'impression des photos.
- Appuyez sur **[MENU/SET]** pour annuler l'impression.
- Déconnectez le câble de connexion USB après l'impression.

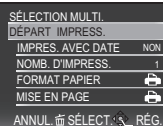

Configuration de l'impression

Sélectionnez et réglez les rubriques à l'écran à l'étape 2 de la procédure "Pour sélectionner une seule photo et l'imprimer" et à l'étape 3 de la procédure "Pour sélectionner plusieurs photos et les imprimer".

- Lors de l'impression d'images dans un format ou avec une mise en page non prise en charge par l'appareil photo, réglez [FORMAT PAPIER] ou [MISE EN PAGE] à [OK], puis réglez le format ou la mise en page du papier sur l'imprimante. (Pour plus de détails, référez-vous au manuel d'utilisation de l'imprimante.)
- Lorsque [RÉG. IMPR. (DPOF)] a été sélectionné, les rubriques [IMPRES.AVEC DATE] et [NOMB. D'IMPRESS.] ne sont pas affichées.

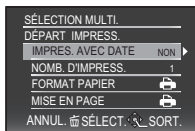

[IMPRES.AVEC DATE]

Rubrique	Description des réglages
[NON]	La date n'est pas imprimée.
[OUI]	La date est imprimée.

- Si l'imprimante ne prend pas en charge l'impression de la date, il ne sera pas possible de l'imprimer sur la photo.
- Puisque la configuration de l'imprimante prime sur les réglages de l'impression de la date, vérifiez que les réglages de l'impression de la date sont corrects.
- Pour imprimer des images ayant un texte estampillé, veuillez vous souvenir de mettre l'impression de la date sur [NON] sinon celle-ci sera imprimée sur le texte.

Note

En demandant à un laboratoire photo d'imprimer les photos

- En estampillant la date en utilisant [TIMBRE CAR.] (P164) ou en réglant l'impression au moment du réglage de [RÉG. IMPR.] (P172) avant d'aller au laboratoire photo, les dates peuvent être imprimées par celui-ci.

[NOMB. D'IMPRESS.]





Vous pouvez régler le nombre d'impressions jusqu'à 999.

[FORMAT PAPIER]

Rubrique	Description des réglages
	Les paramètres de l'imprimante ont la priorité.
[L/3.5"×5"]	89 mm×127 mm
[2L/5"×7"]	127 mm×178 mm
[POSTCARD]	100 mm×148 mm
[16:9]	101,6 mm×180,6 mm
[A4]	210 mm×297 mm
[A3]	297 mm×420 mm
[10×15cm]	100 mm×150 mm
[4"×6"]	101,6 mm×152,4 mm
[8"×10"]	203,2 mm×254 mm
[LETTER]	216 mm×279,4 mm
[CARD SIZE]	54 mm×85,6 mm

* Les tailles de papier qui ne sont pas prises en charge par l'imprimante ne seront pas affichées.

[MISE EN PAGE] (Mises en page pour impression pouvant être sélectionnées avec cet appareil)

Rubrique	Description des réglages
	Les paramètres de l'imprimante ont la priorité.
	1 photo sans cadre sur 1 page
	1 photo avec cadre sur 1 page
	2 photos sur 1 page
	4 photos sur 1 page

- La rubrique ne peut pas être sélectionnée si l'imprimante ne prend pas en charge la mise en page.

■ Mise en page de l'impression

Lors de l'impression répétée d'une photo sur une même page

Par exemple, si vous désirez imprimer la même photo 4 fois sur une même page, réglez [MISE EN PAGE] sur , puis réglez [NOMB. D'IMPRESS.] sur 4 pour la photo que vous désirez imprimer.

Pour imprimer des photos différentes sur 1 page

Par exemple, si vous désirez imprimer 4 photos différentes sur 1 même page, réglez [MISE EN PAGE] sur , puis réglez [NOMB. D'IMPRESS.] sur 1 pour chacune des 4 photos.

Note

- Lorsque l'indicateur  devient orange durant l'impression, l'appareil photo reçoit un message d'erreur venant de l'imprimante. À la fin de l'impression, assurez-vous qu'il n'y a aucun mauvais fonctionnement.
- Si le nombre d'impressions est élevé, les photos peuvent être imprimées en plusieurs fois. Dans ce cas, le nombre d'impressions restantes indiqué peut être différent du nombre configuré.
- Lorsque les photos des fichiers RAW doivent être imprimées, les images JPEG enregistrées simultanément par l'appareil photo seront imprimées. Si l'image JPEG n'existe pas, les photos du fichier RAW ne peuvent pas être imprimées.

Utilisation du Viseur Externe Live (en option)

En utilisant le Viseur externe Live (DMW-LVF1; en option), vous pouvez visualiser l'écran d'enregistrement même en prenant des photos avec un contre-plongée de l'appareil photo.

Préparatifs:

- Éteignez l'appareil photo et fermez le flash incorporé.
- Retirez le cache de la griffe porte-accessoire qui est attaché à l'appareil photo. (P11)

1 Introduisez complètement et fermement le viseur externe Live dans la griffe porte-accessoire.

- Appuyez sur la partie basse du viseur externe Live avec votre doigt, et insérez le connecteur aussi bien que possible.

(N'appuyez pas sur la partie du viseur)

- (A) Griffe porte-accessoire
- (B) Connecteur dédié du viseur externe
- (C) [LVF/LCD]
- (D) Viseur

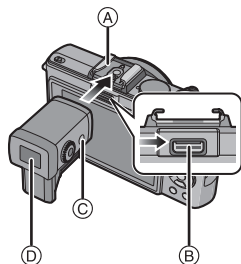

2 Mettez l'appareil photo en marche.

- [] est affiché sur l'écran ACL. Il peut ne pas être correctement connecté s'il n'est pas affiché.

3 Commutez vers et du viseur externe Live en appuyant sur [LVF/LCD].

- Vous pouvez commuter entre l'affichage ACL (écran ACL) et l'affichage LVF (Viseur).
- La commutation via la touche [LVF/LCD] sera maintenue même si l'alimentation de l'appareil photo numérique est mise sur [OFF].
- Si [LECT. SUR LCD] est réglé sur [OUI] dans le menu [CONFIG.], l'écran ACL s'allume automatiquement en passant du Mode Enregistrement au Mode Lecture. (P65)

■ Pour retirer le viseur externe Live

1 Commutez l'alimentation sur [OFF].

2 Remettez l'angle du viseur externe Live sur sa position originale si elle a été changée.

3 Tirez dans la direction de la flèche et retirez-le.

- Réinstallez le cache de la griffe porte-accessoire sur sa position d'origine.

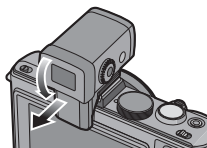

■ Réglage de la dioptrie

Ajustez la dioptrie qui convient à votre vision de façon à voir nettement dans le viseur.

Regardez l'affichage dans le viseur et tournez la molette de réglage de la dioptrie jusqu'à ce que l'écran soit le plus net possible.

(A) Molette de réglage dioptrique

(B) [LVF/LCD]

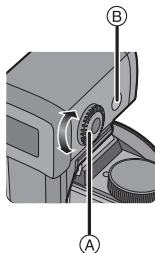

■ A propos de la configuration de l'enregistrement avec un Contre-plongée de l'appareil photo

Basé sur l'angle de l'appareil photo, réglez l'angle du viseur externe Live pour une vision plus facile (à partir d'environ 0° à 90°)

N'ouvrez pas au-delà de 90°. Ceci pourrait causer des dommages.

• La lumière provenant du flash peut être bloquée si vous prenez une photo au flash avec le Viseur Externe Live réglé en angle.

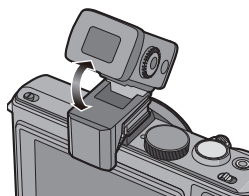

Note

- En installant et en retirant le viseur externe Live, veillez à le faire lentement et avec précaution.
- Le viseur externe Live ne peut pas être utilisé avec le flash externe (DMW-FL220, DMW-FL360, DMW-FL500; en option).
- Si une dragonne est installée, veillez à ce qu'elle ne s'accroche pas au Viseur Externe Live.
- Pour fixer le viseur externe Live, ne tenez pas uniquement ce dernier car il peut se détacher de l'appareil photo.
- L'ocilleton étant inamovible, essayez-le doucement avec un chiffon de nettoyage sec et doux, et veillez à ne pas l'enlever.
- Si vous essayez l'ocilleton de façon trop brusque et qu'il se détache, consultez votre revendeur ou le centre d'assistance le plus proche.
- Pour plus de détails, référez-vous au mode d'emploi du viseur externe Live.

Utilisation du Viseur Externe (en option)

En utilisant le viseur externe (DMW-VF1; en option), l'écran de prises de vue en grand-angle peut être affiché dans le viseur.

Préparatifs:

- Éteignez l'appareil photo et fermez le flash incorporé.
- Retirez le cache de la griffe porte-accessoire qui est attaché à l'appareil photo. (P11)

1 Insérez entièrement le viseur externe (DMW-VF1; en option) dans la griffe porte-accessoire (A).

- Appuyez sur la partie basse du viseur externe avec votre doigt, et insérez le connecteur aussi bien que possible.
(N'appuyez pas sur la lentille de l'objectif)
- En installant le viseur externe en option, veillez à le faire lentement et avec précaution.
- Pour retirer le viseur optique externe, tirez-le doucement.

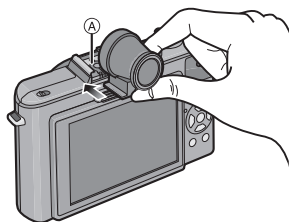

2 Sélectionnez [VISEUR OPT.] dans le menu du mode [ENR.]. (P28)

- Pour plus de détails sur le [VISEUR OPT.], référez-vous à la P149.

3 Appuyez sur ▲/▼ pour sélectionner [OUI], puis appuyez sur [MENU/SET].

- L'affichage de l'écran ACL peut devenir noir en appuyant de façon répétée sur [DISPLAY]. (P64)

Note

- Les lignes du cadre montrent la zone utilisable de l'objectif 24 mm (équivalent au film cinéma de 35 mm, format 3:2, Grand-angle).
- Les lignes du cadre ne sont qu'approximatives. Contrôlez l'écran ACL pour une vue plus précise.
- Si la surface de la lentille de l'objectif est sale, essuyez-la avec un chiffon sec et doux.
- Éteignez l'appareil photo pour retirer le viseur externe.
- Le viseur externe ne peut pas être utilisé avec le flash externe (DMW-FL220, DMW-FL360, DMW-FL500; en option).
- Pour plus de détails, référez-vous au mode d'emploi du viseur externe en option.

Pour utiliser un flash externe (en option)

après avoir installé le flash externe (DMW-FL220, DMW-FL360, DMW-FL500; en option), la portée effective sera augmentée comparée au flash incorporé de l'appareil photo.

Préparatifs:

- Éteignez l'appareil photo et fermez le flash incorporé.
- Retirez le cache de la griffe porte-accessoire qui est attaché à l'appareil photo. (P11)

■ En utilisant le flash dédié (DMW-FL220; en option)

1 Fixez le flash dédié à la griffe (A) puis allumez l'appareil et le flash dédié.

- Assurez-vous de fixer solidement le flash dédié à l'aide de la bague de verrouillage (B).

2 Sélectionnez [FLASH] dans le menu [ENR.] (P28)



3 Appuyez sur ▲/▼ pour sélectionner le mode puis appuyez sur [MENU/SET].

- L'écran qui sera affiché ici dépend du réglage du Mode flash du flash externe.

4 Appuyez sur [MENU/SET] pour fermer le menu.

- Vous pouvez également appuyer à mi-course sur le déclencheur pour fermer le menu.
- Lorsque le flash externe est connecté, les icônes suivantes sont affichées.

 /  : Flash externe actif

 /  : Flash externe Toujours désactivé

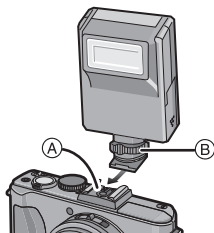

■ En utilisant d'autres flashes externes disponibles dans le commerce sans fonction de communication avec l'appareil photo (DMC-LX5)

- Il est nécessaire de configurer l'exposition sur le flash externe. Si vous voulez utiliser le flash externe en mode auto, utilisez un flash externe qui vous permette de configurer la valeur de l'ouverture et la sensibilité ISO qui correspondent aux réglages de l'appareil photo.
- Paramétrez sur le mode AE priorité diaphragme ou le mode exposition manuelle sur l'appareil puis paramétrez la même valeur de diaphragme et la sensibilité ISO sur le flash externe. (L'exposition ne peut pas être compensée de façon appropriée du fait de la modification sur la valeur de diaphragme en mode AE priorité obturateur et le flash externe ne peut pas commander la lumière de façon appropriée en mode Programme AE parce que la valeur de diaphragme ne peut pas être fixée.)

 **Note**

- Vous pouvez régler la valeur d'ouverture, la vitesse d'obturation et la sensibilité ISO de l'appareil photo même en attachant l'appareil photo.
- Certains flashes externes commerciaux ont les bornes synchro à polarité à haute tension ou renversée. L'utilisation de ce genre de flashes supplémentaires peut causer un mauvais fonctionnement ou bien l'appareil photo peut ne pas fonctionner normalement.
- Si vous utilisez un flash externe disponible dans le commerce avec des fonctions de communication autres que celles dédiées, ils peuvent ne pas fonctionner normalement ou s'endommager. Ne les utilisez pas.
- Même si le flash externe est éteint, l'appareil photo peut se mettre sur le mode flash externe si celui-ci est en place. Si vous n'utilisez pas le flash externe, retirez-le ou réglez-le sur Toujours désactivé.
- Avec le flash externe attaché, le flash incorporé ne peut pas être utilisé.
- N'ouvrez pas le flash incorporé lorsque le flash externe est utilisé.
- L'appareil photo deviendra instable pour attacher le flash externe, nous vous conseillons d'utiliser un trépied pour prendre les photos.
- Éteignez l'appareil photo pour retirer le flash externe.
- Détachez le flash externe en transportant l'appareil photo.
- Avec le flash externe attaché, ne tenez pas l'appareil photo par le flash externe car il pourrait se détacher.
- Si vous utilisez le flash externe quand la balance des blancs est paramétrée [], réglez finement la balance des blancs selon la qualité de l'image. (P132)
- Si vous prenez des photos en gros plan d'un sujet en Grand-angle, l'effet de vignetage peut apparaître au bas de l'image enregistrée.
- Le flash externe ne peut pas être utilisé en même temps que le Viseur externe Live (DMW-LVF1; en option) ou le Viseur externe (DMW-VF1; en option).
- Lisez le mode d'emploi du flash externe pour plus de détails.

Utilisation du convertisseur d'objectif (en option)

Si l'objectif de conversion grand-angle est utilisé, il est possible d'avoir un champ de vue plus large sur les photos de paysage ou similaire.

Préparatifs:

Éteignez l'appareil photo et retirez le capuchon d'objectif.

1 Retirez la bague avant de l'objectif.

- Faites attention de ne pas perdre la bague avant de l'objectif.

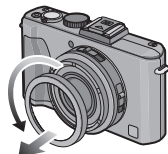

2 Attachez l'adaptateur d'objectif.

- (A) Adaptateur d'objectif (DMW-LA6; en option)
- Le convertisseur d'objectif et les filtres ne peuvent pas être utilisés en même temps. Si l'un d'eux est installé, retirez-le avant de mettre en place le convertisseur d'objectif.
 - Tournez l'adaptateur d'objectif lentement et avec précaution.

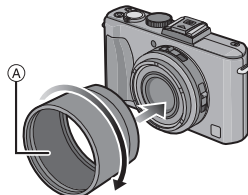

3 Attachez l'objectif de conversion grand-angle.

- (B) Objectif de conversion grand-angle (DMW-LWA52; en option)
- Vérifiez que les vis de l'adaptateur d'objectif et de l'objectif de conversion grand-angle sont correctement serrées.

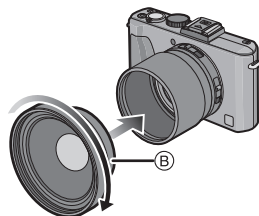

■ La Plage de Mise au Point en Utilisant l'Objectif de Conversion Grand-angle

- La plage de mise au point est de 0,75 fois la distance focale de l'appareil photo.



Objectif de conversion grand-angle	
Agrandissement du Zoom	1×
Agrandissement réel	0,75×
Équivalent pour une pellicule photo de 35 mm	18 mm

4 Sélectionnez [CONVERSION] dans le menu du Mode [ENR.]. (P28)

- Référez-vous à la P150 pour le [CONVERSION].

5 Appuyez sur ▲/▼ pour sélectionner [, puis appuyez sur [MENU/SET] pour valider.

Note

- Un adaptateur d'objectif (DMW-LA6; en option) est nécessaire pour utiliser un objectif de conversion.
- S'il y a de la saleté (eau, huile, et traces de doigt, etc.) sur la surface de l'objectif, l'image peut en être affectée. Essayez légèrement la surface de l'objectif avec un chiffon sec et doux avant et après les prises de vues.
- Si l'objectif de conversion grand-angle est retiré, réglez [CONVERSION] sur [NON].
- Lorsque vous prenez une photo près de la limite de la portée, la résolution de la périphérie de l'image peut légèrement diminuer. Il ne s'agit pas d'un mauvais fonctionnement.
- Référez-vous au mode d'emploi de l'objectif de conversion grand-angle pour avoir plus de détails.
- Éteignez l'appareil photo pour retirer le convertisseur d'objectif.
- Lorsque la [CONVERSION] est réglée sur [, le flash est fixé sur [].
- Le capuchon d'objectif fourni ne peut pas être mis si l'adaptateur d'objectif et l'objectif de conversion grand-angle sont installés.

Utilisation du Protecteur/Filtre

Le protecteur MC (DMW-LMC52; en option) est un filtre transparent qui n'affecte ni les couleurs ni la quantité de lumière, il peut toujours être utilisé pour protéger l'objectif de l'appareil photo.

Le filtre ND (DMW-LND52; en option) réduit la quantité de lumière d'environ 1/8ième (équivalent à 3 incréments de la valeur d'ouverture) sans affecter la balance des couleurs.

Le filtre PL (DMW-LPL52; en option) supprimera la lumière réfléchiée d'un métal ou d'une surface non sphérique (surfaces planes non métalliques, vapeur d'eau ou particules invisibles dans l'air), rendant ainsi possible la prise d'une photo en améliorant le contraste.

Préparatifs:

Éteignez l'appareil photo et retirez le capuchon d'objectif.

1 Retirez la bague avant de l'objectif.

- Faites attention de ne pas perdre la bague avant de l'objectif.

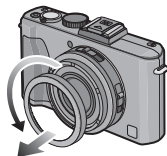

2 Attachez l'adaptateur d'objectif.

- (A) Adaptateur d'objectif (DMW-LA6; en option)
- Tournez l'adaptateur d'objectif lentement et avec précaution.

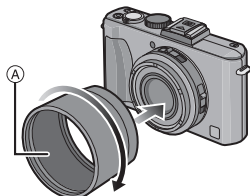

3 Installez un filtre.

- Tournez le filtre lentement et avec précaution.

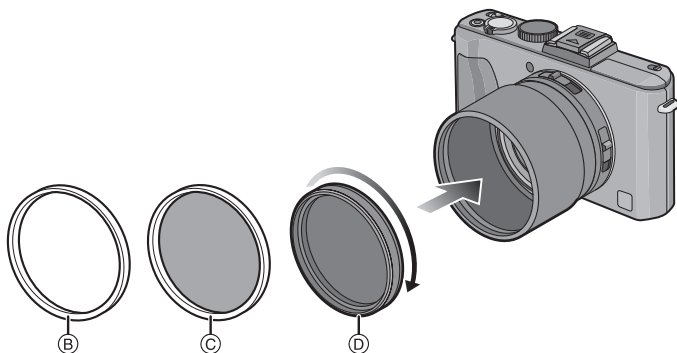

B Protecteur MC

C Filtre ND

D Filtre PL

- Assurez-vous que les vis de l'adaptateur d'objectif et du filtre sont correctement serrées.

Note

- **Un adaptateur d'objectif (DMW-LA6; en option) est nécessaire pour utiliser le filtre.**
- N'installez pas plusieurs filtres en même temps.
- Si le filtre est trop serré vous pourriez ne plus pouvoir le retirer. Ne le serrez pas trop.
- Si le filtre tombe, il peut se casser. Faites attention de ne pas le faire tomber en l'installant sur l'appareil photo.
- Faites attention de ne pas laisser d'empreintes de doigt, de saleté, etc., sur le filtre lorsqu'il est installé car autrement la mise au point peut s'effectuer sur l'objectif, laissant le sujet en dehors de la mise au point.
- Référez-vous aux instructions accompagnant chaque filtre pour plus de détails.
- Éteignez l'appareil photo pour retirer le filtre.
- Le capuchon d'objectif fourni ne peut pas être mis si l'adaptateur d'objectif et le filtre sont installés.

Affichage à l'écran

■ À l'enregistrement

Enregistrement en mode programme EA [P] (Configuration initiale)

- 1 Mode d'enregistrement
- 2 Mode flash (P67)
- 3 Zone de mise au point automatique (P46)
- 4 Mode Film (P124)
- 5 Taille des images (P127)
- 6 Qualité (P129)
- 7 Indicateur de l'état de la batterie (P18)
- 8 Nombre d'images enregistrables*1 (P228)
- 9 ● : Mise au point (P46)
- 10 [P] : Carte (P23) (affiché uniquement pendant l'enregistrement)
- 11 État de l'enregistrement
- 12 Molette arrière (P48, 59, 60, 77, 81, 82, 84, 111, 137)
Sensibilité ISO (P130)
- 13 Vitesse d'obturation (P46)
- 14 Valeur de l'ouverture (P46)
- 15 Compensation de l'exposition (P77)
- 16 Résolution Intelligente (P145)
- 17 MPA rapide (P138)
- 18 Mode photométrique (P140)
- 19 Stabilisateur optique de l'image (P146)
- [[P]] : Indicateur d'instabilité (P47)
- 19 MODE ENR (en enregistrant un film) (P108)
Qualité d'enregistrement (P108)

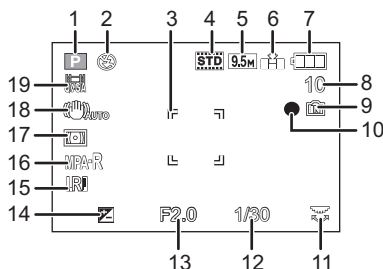

■ Enregistrement (après configuration)

20 Enregistrement MPA macro (P73)

 : Suivi MPA (P136)

MPM: MPM (P84)

 : Coupe-vent (P152)

21 Équilibre des blancs (P131)

Réglage fin de l'équilibre des blancs (P132)

22 Sensibilité ISO (P130)

Réglage limite ISO (P130)

23 Effet couleur (P52)

24 Réglage de la puissance du flash (P71)

25 Configurations personnalisées (P90)

26 Durée d'enregistrement disponible (P105): R8m30s *2

27 Cible comptage spots (P140)

28 Histogramme (P66)

29 Date de voyage (P119)

Temps d'enregistrement écoulé (P105)

30 ISO intelligent (P130)

Fonctionnement de l'MPA dynamique (P51, 136)

31 Configuration date et heure actuelles/ : lieu de destination du voyage (P122) *3

Zoom/Zoom optique étendu (P54)/Zoom Intelligent (P54, 145)

Zoom numérique (P54, 145): 

Step Zoom (P57, 146): 

32 Vitesse d'obturation minimale (P143)

33 Mode retardateur (P74)

34 Âge *4 (P98)

Lieu *3 (P119)





Plage de mise au point (P84)

35 Décalage de programme (P48)

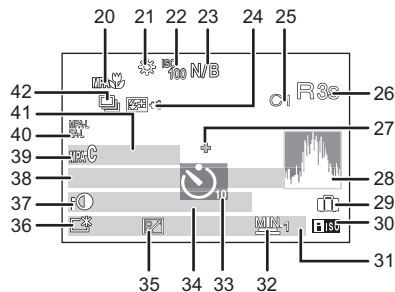



36 Mode ACL (P32)

37 Exposition intelligente (P140)



- 38 Nom*4 (P98)
- 39 MPA continue (P138)
 MPA*: Lampe d'assistance MPA (P147)
 MPA.L: Verrouillage MPA (P139)
- 40 Verrouillage de la mise au point automatique/Exposition automatique (P139)
 EA.L: Verrouillage EA (P139)
- 41 Nombre de jours passés depuis la date de départ (P119)
- 42 Prises de vues en rafale (P144)
: Bracketing auto (P78)
: Format du Bracketing (P79)
: Bracketing de la Balance des blancs (P133)
: Exposition multiple (P141)
- *1 [+99999] est affiché s'il y a plus de 100000 images restantes.
- *2 "m" est l'abréviation de minute et "s" de seconde.
- *3 La date et l'heure s'affichent pendant environ 5 secondes après la mise en marche de l'appareil, en réglant l'heure et après être passé du mode visualisation au mode enregistrement.
- *4 Ceci est affiché pendant environ 5 secondes si cet appareil est allumé en [BÉBÉ1]/[BÉBÉ2] ou [ANIMAL DOMES.] dans le mode Scène.

■ À la visualisation

- 1 Mode lecture (P58)
- 2 Image protégée (P174)
- 3 Favoris (P171)
- 4 Incrustation avec indicateur de texte (P164)
- 5 Mode Film (P124)
- 6 Taille des images (P127)
- 7 Qualité (P129)
- 8 Indicateur de l'état de la batterie (P18)
- 9 Numéro Dossier/Fichier (P189)
Mémoire interne (P23)
Temps de lecture écoulé (P159): 8m30s *1
- 10 Numéro de l'image/Images totales
- 11 Temps d'enregistrement d'image animée (P159): 8m30s *1
- 12 Histogramme (P66)
- 13 Données d'enregistrement (P64)
- 14 Réglages des favoris (P171)
- 15 Date et heure enregistrées/Heure mondiale (P122)
Nom*2 (P98, 116)
Lieu*2 (P119)
Titre*2 (P162)
- 16 Âge (P98)
- 17 Nombre de jours passés depuis la date de départ (P119)
- 18 Accentuation ACL (P32)
- 19 Effet couleur (P52)
- 20 Nombre d'impressions (P172)
- 21  /  : Visualisation film (P159)
 /  : Qualité d'enregistrement (P108)
Icône d'avertissement de déconnexion du câble (P191)

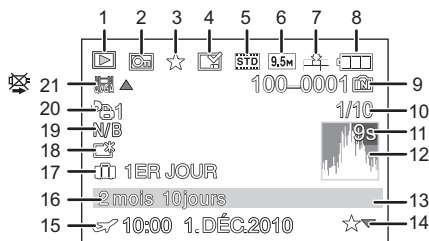

*1 "m" est l'abréviation de minute et "s" de seconde.

*2 Il est affiché dans l'ordre suivant [TITRE], [LIEU], [NOM] ([BÉBÉ1]/[BÉBÉ2], [ANIMAL DOMES.]), [NOM] ([REC. VISAGE]).

Précautions à prendre

Utilisation optimale de l'appareil

Gardez cet appareil aussi loin que possible des appareils électromagnétiques (comme les fours à micro-onde, les téléviseurs, les consoles vidéo etc.).

- Si vous utilisez cet appareil au-dessous ou à proximité d'un téléviseur, les ondes électromagnétiques pourraient nuire aux images et/ou au son.
- N'utilisez pas cet appareil à proximité d'un téléphone cellulaire car cela pourrait créer des parasites nuisibles aux images et/ou au son.
- Le puissant champ magnétique de haut-parleurs ou de moteurs peut endommager les données enregistrées sur support magnétique et distordre les images.
- Les ondes électromagnétiques émises par un microprocesseur peuvent nuire à cet appareil, en perturbant les images et/ou le son.
- Si cet appareil est perturbé par des ondes électromagnétiques et s'arrête de fonctionner correctement, éteignez cet appareil et retirez la batterie ou débranchez l'adaptateur secteur (modèle en option). Puis remettez la batterie en place ou rebranchez l'adaptateur secteur et rallumez l'appareil.

Ne pas utiliser l'appareil près d'un émetteur radio ou de lignes à haute-tension.

- L'utilisation de cet appareil à proximité d'un émetteur radio ou de lignes à haute tension pourrait nuire à l'image et/ou au son.

Utilisez toujours les cordons et câbles fournis. Si vous utilisez des accessoires en option, utilisez les cordons et les câbles fournis avec ceux-ci.

Ne tirez pas sur les câbles et les cordons.

Ne répandez pas d'insecticides ou de substances chimiques volatiles sur l'appareil.

- De telles substances répandues sur l'appareil pourraient déformer le boîtier ou endommager le fini.
- Évitez tout contact prolongé de l'appareil avec des matières plastiques ou du caoutchouc.

Précautions à prendre avec l'appareil photo

- **Ne touchez pas l'objectif ou les bornes avec les mains sales. Faites attention également à ce qu'aucun liquide, sable ou autre matière étrangère n'entre entre les espaces autour de l'objectif, des touches, etc.**
- **Ne secouez pas fortement l'appareil photo, ne le faites pas tomber et ne le cognez pas. Ne le soumettez pas à de fortes pressions.**
L'appareil photo peut mal fonctionner, l'enregistrement des photos peut devenir impossible, ou l'objectif, l'écran ACL ou le boîtier externe peut s'endommager.
- Nous recommandons fortement de ne pas laisser l'appareil photo dans vos poches lorsque vous vous asseyez. Ne l'insérez pas de force dans un sac plein ou trop petit etc.
Des dommages à l'écran ACL ou des blessures peuvent en résulter.
- **Faites particulièrement attention aux endroits suivants car ils peuvent être la cause du mauvais fonctionnement de l'appareil.**
 - Les endroits avec beaucoup de sable ou de poussière.
 - Les endroits où l'eau peut entrer en contact avec cet appareil comme lorsqu'il est utilisé sous la pluie ou à la plage.
- **Cet appareil photo n'est pas imperméable. Si de l'eau ou de l'eau de mer éclabousse l'appareil photo, utilisez un chiffon sec pour essuyer soigneusement le boîtier de l'appareil.**
Si l'appareil ne fonctionne pas normalement, veuillez contacter le vendeur auprès de qui vous avez acheté l'appareil photo ou le service après vente.
- **Le haut-parleur n'a pas de protection magnétique. Ne laissez pas ce haut-parleur tout près des cartes magnétisées (carte bancaire, passe magnétique, etc.).**



Condensation (objectif embué)

- Il y a formation de condensation lorsque la température ou le taux d'humidité ambiants change. Prenez garde à la condensation car elle pourrait causer des taches sur l'objectif ou un mauvais fonctionnement.
- En cas de condensation, éteignez l'appareil photo et laissez-le pendant environ 2 heures. La buée disparaîtra naturellement, lorsque la température de l'appareil photo se rapprochera de celle ambiante.

Nettoyage

Avant de nettoyer l'appareil photo, retirez la batterie ou le coupleur c.c. (en option), ou débranchez la prise électrique. Puis essuyez l'appareil photo avec un chiffon doux et sec.

- Lorsque l'appareil photo est très sale, il peut être nettoyé en enlevant la saleté avec un chiffon humide essoré, puis avec un chiffon sec.
- N'utilisez pas de solvants comme le benzène, diluant, alcool, détergent de cuisine, etc., pour nettoyer l'appareil, car cela peut abîmer le boîtier externe ou écailler le revêtement.
- En utilisant une lingette chimique, assurez-vous de suivre les instructions qui l'accompagnent.

A propos de l'écran ACL/Viseur externe Live (DMW-LVF1; en option)

- N'appliquez pas de pression trop forte sur l'écran; cela pourrait entraîner des distorsions chromatiques ou un mauvais fonctionnement.
- Si l'appareil photo est froid lorsque vous l'allumez, l'image affichée sur l'écran ACL/Viseur externe Live (en option) sera, au début, légèrement plus sombre que d'ordinaire. Toutefois, à mesure que l'appareil se réchauffe, l'image redevient normale.

Une technologie de très grande précision est utilisée pour la production de l'écran à cristaux liquides/Viseur externe Live (en option). Cependant il peut y avoir des points lumineux ou sombres (rouge, bleu ou vert) à l'écran. Il ne s'agit pas d'un mauvais fonctionnement. Il en résulte que le taux de pixels efficaces atteint 99,99% avec seulement 0,01% de pixels inactifs ou toujours éclairés. Les points ne seront pas enregistrés sur les photos de la mémoire interne ou d'une carte.

Précautions à prendre avec l'objectif

- N'appuyez pas avec force sur l'objectif.
- Évitez de laisser l'objectif de l'appareil photo orienté vers le soleil car cela pourrait entraîner des problèmes de fonctionnement. Soyez également attentif si l'appareil est laissé à l'extérieur ou sur le bord d'une fenêtre.

Batterie

La batterie est une batterie de type lithium-ion rechargeable. Sa capacité à générer du courant provient d'une réaction chimique qui a lieu à l'intérieur. Cette réaction est sensible à la température ambiante et à l'humidité. Si la température est trop élevée ou trop basse, la durée de fonctionnement de la batterie sera plus courte.

Retirez toujours la batterie après l'usage.

- Rangez la batterie une fois enlevée dans son boîtier (fourni).

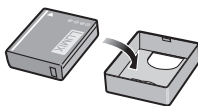

Si vous faites accidentellement tomber la batterie, vérifiez si le corps de la batterie et les bornes ne soient pas abîmés.

- La mise en place de batterie abîmée peut endommager l'appareil photo.

Emmenez des batteries de réserve chargées en voyage.

- Sachez que la durée de fonctionnement de la batterie diminue sous de basses températures comme celles des pistes de ski.
- Lorsque vous voyagez, n'oubliez pas d'emporter le chargeur de la batterie (fourni) afin que vous puissiez recharger la batterie dans le pays où vous voyagez.

Mise au rebut de batteries inutilisables.

- Les batteries ont une durée de vie limitée.
- Ne jetez pas les batteries dans le feu car cela pourrait provoquer une explosion.

Ne mettez pas les bornes de la batterie en contact avec des objets métalliques (comme des colliers, épingles, etc.).

- Ceci peut causer des courts-circuits ou générer de la chaleur et vous pouvez être sévèrement brûlé si vous touchez une batterie.

Chargeur

- Si vous utilisez le chargeur de la batterie près d'une radio, la réception de la radio peut être dérangée.
- Gardez le chargeur à 1 m ou plus des radios.
- Le chargeur peut générer des bourdonnements lorsqu'il est en cours d'utilisation. Il ne s'agit pas d'un mauvais fonctionnement.
- Après utilisation, assurez-vous de débrancher le câble d'alimentation de la prise électrique. (Une très faible quantité de courant est consommée, s'il est laissé branché.)
- Conservez les bornes du chargeur et de la batterie propres.

Carte

Évitez d'exposer la carte à une température élevée ou aux rayons directs du soleil ou encore de la laisser dans un endroit où peuvent être facilement générées des ondes électromagnétiques ou de l'électricité statique.

Évitez de plier ou de laisser tomber la carte.

- Cela pourrait l'endommager de même qu'effacer les données qui y sont enregistrées.
- Rangez la carte dans son boîtier ou dans le sac de rangement après usage et lorsque vous l'entreposez ou la transportez.
- Ne touchez pas les bornes de la carte avec les doigts. Protégez la carte de la saleté, de la poussière et de l'eau.

Informations sur le passage à un tiers ou sur l'élimination de la carte mémoire.

- Le "Formatage" ou la "Suppression" en utilisant l'appareil photo ou un ordinateur modifiera uniquement les informations de gestion du fichier, et cela n'effacera pas complètement les données présentes sur la carte mémoire.

Il est recommandé de détruire physiquement la carte mémoire ou d'utiliser un logiciel de suppression de données disponible dans le commerce pour effacer complètement les données de la carte mémoire avant de donner l'appareil à une autre personne ou la déposer.

La gestion des données présentes sur la carte mémoire est sous la responsabilité de l'utilisateur.

A propos des informations personnelles

Si vous enregistrez un Nom d'utilisateur [ENR. UTILIS.] ou si vous réglez un nom ou une date d'anniversaire pour [BÉBÉ1]/[BÉBÉ2] ou la fonction de Reconnaissance faciale, ces informations sont gardées dans l'appareil photo et enregistrées dans l'image.

Clause de non-responsabilité

- L'information incluant des informations personnelles peut être altérée ou disparaître à cause d'une opération erronée, de l'électricité statique, d'un incident, d'un mauvais fonctionnement, d'une réparation, ou d'autres manipulations.

Veillez noter à l'avance que Panasonic n'est en aucun cas lié aux dommages directs et indirects provenant de l'altération ou de la disparition des données ou des informations personnelles.

Lors d'une demande de réparation, d'un don à une autre personne ou de la dépose

- Réinitialisez la configuration pour protéger les données personnelles. (P37)
- Si des images sont sauvegardées dans la mémoire interne, copiez-les sur la carte mémoire (P176) avant le formatage de la mémoire interne (P40) si nécessaire.
- Retirez la carte mémoire de l'appareil photo lors d'une demande de réparation.
- La mémoire interne et la configuration peuvent revenir à la configuration par défaut si l'appareil photo est réparé.
- Veuillez contacter le vendeur auprès duquel vous avez acheté l'appareil photo ou le service après vente le plus proche si les opérations ci-dessus ne sont pas possibles à cause d'un mauvais fonctionnement.

Pour faire don à un tiers, ou pour mettre au rebut la carte mémoire, veuillez vous référer au chapitre "Informations sur le passage à un tiers ou sur l'élimination de la carte mémoire." de la P213.

Si vous prévoyez ne pas utiliser l'appareil pendant un certain temps

- Rangez la batterie dans un endroit frais et sec, où la température est relativement stable: (Température recommandée: 15 °C à 25 °C, Humidité recommandée: 40%RH à 60%RH)
- Retirez la carte mémoire et la batterie de l'appareil.
- Si la batterie est laissée dans l'appareil photo elle se déchargera même si l'appareil est éteint. Si la batterie continue à être laissée dans l'appareil photo, elle se déchargera excessivement et peut devenir inutilisable même si elle est chargée.
- Lors du rangement de la batterie pour une longue période, nous recommandons de la charger une fois par an. Retirez la batterie de l'appareil photo et rangez-la à nouveau après qu'elle ait été complètement déchargée.
- Si l'appareil est rangé dans un garde-robe ou une commode, il est recommandé de le ranger accompagné du gel dessiccatif.

A propos de données de l'image

- Les données enregistrées peuvent être endommagées ou perdues si l'appareil photo tombe en panne à cause d'une mauvaise manipulation. Panasonic ne sera pas tenu pour responsable des dommages causés par la perte des données enregistrées.

À propos des trépieds ou des pieds

- Lorsque vous utilisez un trépied, assurez-vous qu'il est stable lorsque cet appareil est fixé dessus.
- Vous pouvez être incapable de retirer la carte ou la batterie lorsqu'un trépied ou un pied est utilisé.
- Assurez-vous que la vis du trépied ou du pied ne se trouve pas dans l'angle pendant l'installation ou le retrait de l'appareil photo. Vous pouvez endommager la vis de l'appareil photo si vous forcez trop en la tournant. Le boîtier de l'appareil photo et la plaque peuvent également être endommagés si l'appareil est fixé de façon trop serrée au trépied ou au pied.
- Lisez le mode d'emploi du trépied ou du pied avec attention.
- Certains trépieds ou pieds ne peuvent pas être fixés lorsque le coupleur c.c. (en option) et l'adaptateur secteur (en option) sont connectés.
- Certains pieds ou trépieds peuvent bloquer le haut-parleur, rendant difficile l'entente des sons d'opération etc.

Affichage des messages

Des messages de confirmation ou d'erreur seront affichés à l'écran ACL/Viseur externe Live (DMW-LVF1; en option) dans certains cas.

La majorité des messages sont décrits ci-dessous comme exemple.

[CETTE CARTE MÉMOIRE EST PROTÉGÉE CONTRE L'ÉCRITURE.]

- La languette de protection contre l'écriture de la carte est placée sur [LOCK]. Déplacez la languette pour la déverrouiller. (P24)

[AUCUNE IMAGE VALABLE À LIRE]

- Visualisez après une prise de vue ou après avoir inséré une carte contenant une image.

[CETTE IMAGE EST PROTÉGÉE.]

- Effacez l'image après avoir annulé le réglage de protection. (P174)

[CETTE IMAGE NE PEUT PAS ÊTRE EFFACÉE]/[CERTAINES IMAGES NE PEUVENT PAS ÊTRE EFFACÉES]

- Les photos non conformes à la norme DCF ne peuvent pas être supprimées.
 - Si vous souhaitez effacer ces images, formatez la carte après avoir sauvegardé les données désirées sur un ordinateur, etc. (P40)

[AUCUNE NOUVELLE SÉLECTION POSSIBLE]

- Le nombre de photos, qui peut être sélectionné en une seule fois lorsque [MULTI] a été sélectionné pour [EFFACEM. MULTIPLE] (P63), [MES FAVORIS] (P171), [ÉDIT. TITRE] (P162), [TIMBRE CAR.] (P164) ou [REDIMEN.] (P167) a été atteint.
 - Diminuez le nombre de photos sélectionnées, puis répétez l'opération.
- Plus de 999 favoris ont été sélectionnés.

[NE PEUT PAS ÊTRE RÉGLÉ SUR CETTE IMAGE]

- [ÉDIT. TITRE], [TIMBRE CAR.] ou [RÉG. IMPR.] ne peut pas être sélectionné pour des photos non compatibles avec la norme DCF.

[PAS ASSEZ D'ESPACE SUR MÉMOIRE INTERNE]/[MÉMOIRE INSUFFISANTE DANS LA CARTE]

- Il n'y a plus d'espace libre sur la mémoire interne ou la carte.
 - Lorsque vous copiez des images de la mémoire interne vers la carte (copie groupée), les images sont copiées jusqu'à ce que la carte soit pleine.

[CERTAINES IMAGES NE PEUVENT PAS ÊTRE COPIÉES]/[LA COPIE NE PEUT PAS ÊTRE ACHEVÉE]

- Les images suivantes ne peuvent pas être copiées.
 - Si une image ayant le même nom que l'image qui doit être copiée existe déjà dans la destination de la copie. (Uniquement en copiant à partir d'une carte vers la mémoire interne.)
 - Les fichiers ne sont pas conformes à la norme DCF.
- De plus, les images enregistrées ou éditées avec un autre appareil peuvent ne pas être copiées.

[ERREUR MÉMOIRE INTERNE FORMATER MÉM. INT. ?]

- Ce message est affiché lorsque vous formatez la mémoire interne sur un ordinateur.
 - Formatez de nouveau la mémoire interne sur l'appareil photo. (P40) Les données de la mémoire interne seront supprimées.

[ERREUR CARTE MÉMOIRE FORMATER CETTE CARTE?]

- Il s'agit d'un format qui ne peut pas être utilisé avec cet appareil.
 - Formatez la carte de nouveau avec l'appareil photo après avoir sauvegardé les données nécessaires sur un ordinateur, etc. (P40)

[ÉTEIGNEZ PUIS RALLUMEZ L'APPAREIL PHOTO]/[ERREUR SYSTÈME]

- Ce message apparaît lorsque l'appareil ne fonctionne pas correctement.
 - Mettez l'appareil hors marche, puis en marche. Si le message persiste, contactez votre revendeur ou le service après-vente le plus proche.

**[ERREUR DE PARAMÈTRE DE LA CARTE MÉMOIRE]/
[CETTE CARTE MÉMOIRE N'EST PAS UTILISABLE.]**

- Utilisez une carte prise en charge par cet appareil. (P24)
- Carte mémoire SD (8 Mo à 2 Go)
- Carte mémoire SDHC (4 Go à 32 Go)
- Carte mémoire SDXC (48 Go, 64 Go)

[RÉINSÉRER LA CARTE SD]/[ESSAYER AVEC UNE AUTRE CARTE]

- Une erreur est survenue en accédant à la carte.
 - Réinsérez la carte.
 - Introduisez une carte différente.

**[ERREUR LECTURE/ERREUR ÉCRITURE
VEUILLEZ VÉRIFIER LA CARTE]**

- La lecture ou l'écriture des données a échoué.
 - Retirez la carte après avoir mis l'alimentation sur [OFF]. Réintroduisez la carte, rallumez, et essayez de nouveau de lire ou d'écrire des données.
- La carte peut être cassée.
 - Introduisez une carte différente.

**[LE FILM ENREGISTRÉ A ÉTÉ EFFACÉ À CAUSE DE LA LIMITATION DE LA
VITESSE D'ÉCRITURE DE LA CARTE]**

- Utilisez une carte SD Speed Class* avec "Class 4" ou supérieur pour enregistrer des films en [AVCHD Lite].
De plus, utilisez une carte SD Speed Class avec "Class 6" ou supérieur pour enregistrer des films en [IMAGE ANIMÉE].
 - * SD speed class est une norme de vitesse d'écriture en continu.
- S'il s'arrête même après avoir utilisé une carte "Class 4" ou supérieure, la vitesse d'écriture des données a été détériorée il est donc recommandé d'effectuer une sauvegarde et de formater (P40).
- Selon le type de la carte, l'enregistrement de film peut s'arrêter en cours.

[ENREG. DE FILM IMPOSSIBLE, CAR CARTE NON FORMATÉE SUR CET APPAREIL.]

- La vitesse d'écriture est plus lente si la carte a été formatée à l'aide d'un ordinateur ou d'un autre appareil. En conséquence, l'enregistrement d'un film peut s'arrêter à mi-course. Si cela arrive, effectuez une sauvegarde des données et formatez (P40) la carte à l'aide de cet appareil.

[ENREGISTREMENT IMPOSSIBLE À CAUSE DE DONNÉES DE FORMAT INCOMPATIBLE (NTSC/PAL) SUR LA CARTE.]

- Si vous souhaitez effacer ces images, formatez la carte après avoir sauvegardé les données désirées sur un ordinateur, etc. (P40)
- Introduisez une carte différente.

[UN DOSSIER NE PEUT PAS ÊTRE CRÉÉ]

- Plus aucun dossier ne peut être créé car il n'y a plus de numéro de dossier qui peut être utilisé. (P189)
 - Formatez la carte après avoir sauvegardé les données nécessaires sur un ordinateur etc. (P40) Si vous exécutez [RENUM.FICHER] dans le menu [CONFIG.] après le formatage, le numéro de dossier est remis à 100. (P36)

[L'IMAGE EST AFFICHÉE AU FORMAT 16:9]/[L'IMAGE EST AFFICHÉE AU FORMAT 4:3]

- Le câble AV est connecté à l'appareil photo.
 - Appuyez sur [MENU/SET] si vous désirez supprimer ce message.
 - Sélectionnez [FORMAT TV] dans le menu [CONFIG.] si vous désirez changer le format du téléviseur. (P37)
- Ce message apparaît également lorsque le câble USB est uniquement connecté à l'appareil photo. Dans ce cas, connectez l'autre coté du câble USB à l'ordinateur ou à l'imprimante. (P187, 190)

[IMPRIMANTE OCCUPÉE]/[VÉRIFIER L'IMPRIMANTE]

- L'imprimante ne peut pas imprimer.
 - Vérifiez l'imprimante.

[LA BATTERIE EST ÉPUISÉE]

- La charge de la batterie est faible.
 - Chargez la batterie.

[CETTE BATTERIE NE PEUT PAS ÊTRE UTILISÉE]

- La batterie ne peut pas être reconnue par l'appareil photo.
 - Utilisez une véritable batterie Panasonic. Si ce message s'affiche même lorsqu'une véritable batterie Panasonic est utilisée, contactez le revendeur ou le service après vente le plus proche.
- La batterie ne peut pas être reconnue car sa borne est sale.
 - Retirez toute la saleté etc. de la borne.

En cas de problème

D'abord, essayez les procédures suivantes (P218 à 227).

Si le problème n'est pas résolu, **il peut être amélioré en sélectionnant [RESTAURER] (P37) dans le menu [CONFIG.] pour prendre des photos.**

Batterie et source d'énergie

L'appareil photo ne peut pas être utilisé même s'il est allumé.

- La batterie n'est pas correctement mise en place. (P21)
- La batterie est épuisée. Chargez la batterie.

L'écran à cristaux liquides s'éteint alors que l'appareil photo est allumé.

- Est-ce que [VISEUR OPT.] (P149) est réglé sur [OUI]?
→ Appuyez sur [DISPLAY] pour commuter sur l'écran ACL.
- Est-ce que l'image apparaît dans le Viseur externe Live (DMW-LVF1; en option)?
→ Commutez vers l'affichage de l'écran ACL en appuyant [LVF/LCD] sur le Viseur Externe Live (en option). (P196).
- Est-ce que [DESACT.AUTO] (P35) dans le mode [ÉCONOMIE] est activé?
→ Appuyez à mi-course sur le déclencheur pour annuler ces modes.
- La batterie est épuisée. Chargez la batterie.

L'appareil photo s'éteint immédiatement après qu'il ait été allumé.

- La batterie est épuisée. Chargez la batterie.
- Si vous laissez l'appareil photo allumé, la batterie se déchargera.
→ Éteignez souvent l'appareil photo en utilisant le mode [ÉCONOMIE] etc. (P35)

L'appareil s'éteint automatiquement.

- Si vous connectez à un téléviseur compatible avec VIERA Link avec un mini-câble HDMI (en option) et que vous éteignez le téléviseur avec la télécommande du téléviseur, cet appareil s'éteint également.
→ Si vous n'utilisez pas VIERA Link, paramétrez [VIERA Link] sur [NON]. (P38)

Le témoin [CHARGE] clignote.

- Est-ce que la température de la batterie est trop élevée ou trop basse? Si oui, cela prendra un temps plus long que d'habitude de charger la batterie ou la charge sera incomplète.
- Est-ce que les bornes du chargeur ou de la batterie sont propres?
→ Essuyez la saleté en utilisant un chiffon sec.

Enregistrement

Impossible d'enregistrer l'image.

- La molette de sélection est-elle bien positionnée?
- Reste-t-il de l'espace sur la mémoire interne ou sur la carte?
 - Supprimez les photos qui ne sont pas nécessaires pour augmenter l'espace mémoire disponible. (P62)

L'image enregistrée est blanchâtre.

- Le photo peut être blanchâtre s'il y a de la saleté comme des empreintes de doigt sur l'objectif.
 - Si l'objectif est sale, allumez l'appareil photo, éjectez le barillet d'objectif (P9) et essuyez doucement la surface de l'objectif avec un chiffon sec.

La zone tout autour de l'endroit où la photo est prise devient sombre.

- Est-ce que la photo a été prise avec le flash à une courte portée alors que le zoom était près de [W] (1×)?
 - Faites un léger zoom avant, et prenez la photo. (P54)
- Était-ce une photo prise avec [PIN HOLE] dans Mon Mode Couleur?

L'image enregistrée est trop claire ou trop sombre.

- Vérifiez que la compensation de l'exposition est correcte. (P77)
- Le réglage de [VIT. OBTU. MINI.] sur une vitesse plus rapide peut rendre l'image plus sombre.
 - Réglez la [VIT. OBTU. MINI.] (P143) sur une vitesse plus lente.

Plusieurs photos sont prises en une seule fois.

- Effacez les réglages du [FILM MULTI] (P126) ou Bracketing de la Balance des Blancs (P133).
- Réglez [PRIS. VUES RAF.] (P78), [MULTIFORMAT] (P79) ou [RAFALE] (P144) sur [NON].
- Est-ce que [RAFALE RAPIDE] (P100) ou [RAFALE FLASH] (P101) du Mode Scène est réglé?

Le sujet n'est pas correctement mis au point.

- La plage de mise au point change selon le mode d'enregistrement.
 - Réglez le mode approprié pour la distance du sujet.
- Le sujet se trouve au-delà de la plage de mise au point de l'appareil photo. (P45)
- L'appareil photo est secoué (instabilité) ou le sujet bouge légèrement. (P47)

L'image enregistrée est trouble.

Le stabilisateur d'image optique n'est pas efficace.

- La vitesse d'obturation ralentit lorsque les photos sont prises dans des endroits sombres donc tenez fermement l'appareil photo dans vos mains pour prendre des photos. (P43)
- Pour prendre des photos en utilisant la vitesse d'obturation lente, utilisez le trépied. (P74)

Prendre des photos en utilisant [PRIS. VUES RAF.]/[MULTIFORMAT]/Bracketing de la Balance des Blancs n'est pas possible.

- Est-ce que le nombre de photos enregistrables est 2 ou moins?

L'image enregistrée semble irrégulière. Des parasites apparaissent sur l'image.

- Est-ce que la sensibilité ISO est élevée ou la vitesse d'obturation lente? (La sensibilité ISO est réglée sur [AUTO] lorsque l'appareil photo est acheté. C'est pourquoi, en prenant des photos en plein air, etc. des parasites apparaissent.)
 - Diminuez la sensibilité ISO. (P130)
 - Augmentez le paramétrage pour [RÉDUC. BRUIT] dans [EFFETS PHOTO] ou inférieur pour chacun des options autre que [RÉDUC. BRUIT]. (P125)
 - Prenez des photos dans des endroits lumineux.
- Est-ce que [HAUTE SENS.] ou [RAFALE RAPIDE] dans le mode scène a été sélectionné? Si oui, la résolution de l'image enregistrée diminue légèrement à cause du traitement de la sensibilité élevée. Il ne s'agit pas d'un mauvais fonctionnement.

La luminosité ou la teinte de l'image enregistrée est différente de la scène réelle.

- En enregistrant sous la lumière fluorescente, la luminosité ou la teinte peut changer légèrement lorsque la vitesse d'obturation augmente. Ceci survient à cause des caractéristiques de la lumière fluorescente. Il ne s'agit pas d'un mauvais fonctionnement.

Lorsque des images sont enregistrées ou lorsque le déclencheur est appuyé à mi-course, des rayures rougeâtres peuvent apparaître sur l'écran ACL. Alternativement, une partie ou la totalité de l'écran ACL peut prendre une couleur rougeâtre.

- Cela est une caractéristique du DCC, et apparaît lorsque le sujet contient des endroits brillants. Un certain déséquilibre peut survenir autour de la zone, mais il ne s'agit pas d'un mauvais fonctionnement. C'est enregistré sur les films mais pas sur les photos.
- Nous vous conseillons de prendre des photos en ayant soin de ne pas exposer l'écran à la lumière du soleil ou une autre source lumineuse forte.



L'enregistrement d'images animées s'arrête en plein milieu.

- Utilisez une carte SD Speed Class* avec "Class 4" ou supérieur pour enregistrer un film en [AVCHD Lite]. Également, utilisez une carte SD Speed Class avec "Class 6" ou supérieur pour enregistrer un film en [IMAGE ANIMÉE].
 - * SD Speed Class est une norme de vitesse d'écriture en continu.
- Selon le type de la carte, l'enregistrement peut s'arrêter en cours.
 - Si l'enregistrement d'un film s'arrête pendant l'utilisation d'une carte de moins de "Class 4" ou si vous utilisez une carte qui a été formatée à l'aide d'un ordinateur ou d'un autre appareil, la vitesse d'écriture des données est plus lente. Dans ce cas, nous vous conseillons d'effectuer une sauvegarde des données puis de formater (P40) la carte à l'aide de cet appareil.

Le zoom ne fonctionne pas correctement.

- Est-ce que [ZOOM FIXE] (P146) est réglé sur [OUI]?
- Est-ce que le sélecteur [CONVERSION] (P150) est réglé sur []?

Le sujet ne peut pas être verrouillé. (échec du suivi MPA)

- Réglez la zone MPA sur une couleur distincte du sujet s'il y a une partie différente de la couleur de l'environnement. (P136)

Objectif**L'image enregistrée peut être déformée, ou une absence de couleur peut entourer le sujet.**

- Il est possible que le sujet soit légèrement déformé, ou que les bords soient colorés, selon l'agrandissement du zoom, à cause des caractéristiques de l'objectif. De plus, les contours de l'image peuvent sembler déformés à cause de la perspective qui augmente lorsque le grand angle est utilisé. Il ne s'agit pas d'un mauvais fonctionnement.

Ecran ACL/Visueur externe Live (DMW-LVF1; en option)**L'écran ACL s'éteint alors que l'appareil photo est allumé.**

- L'écran ACL s'éteint et l'indicateur d'état s'allume lorsque [DEACT.AUTO] (P35) dans le mode [ÉCONOMIE] est activé.
[Cela ne survient pas en utilisant l'adaptateur secteur (en option).]

L'écran à cristaux liquides/Visueur externe Live (en option) s'assombrit ou s'éclaircit pendant un moment.

- Ce phénomène se produit lorsque vous appuyez à mi-course sur le déclencheur pour régler la valeur de l'ouverture et n'affecte pas les images enregistrées.
- Ce phénomène apparaît également lorsque la luminosité change, lorsque l'appareil photo zoome ou lorsque l'appareil photo est déplacé. Cela est causé par l'ouverture automatique de l'appareil photo et il ne s'agit pas d'un mauvais fonctionnement.

L'écran ACL clignote à l'intérieur.

- L'écran ACL peut clignoter pendant quelques secondes après avoir allumé l'appareil photo à l'intérieur sous un éclairage fluorescent. Ce n'est pas un mauvais fonctionnement.

L'écran à cristaux liquides est trop lumineux ou trop sombre.

- [ACCENTU. ACL] est activé. (P32)

L'image n'est pas affichée sur l'écran ACL.

- Est-ce que [VISEUR OPT.] (P149) est réglé sur [OUI]?
→ Appuyez sur [DISPLAY] pour commuter sur l'écran ACL.
- Est-ce que l'image apparaît dans le Viseur externe Live (en option)?
→ Commutez vers l'affichage de l'écran ACL en appuyant [LVF/LCD] sur le Viseur Externe Live (en option). (P196).

L'image ne commute pas entre l'écran ACL et le viseur externe Live lorsque [LVF/LCD] est appuyé sur le viseur externe Live (en option).

- Il s'affiche uniquement sur l'écran LCD quand l'appareil est connecté à un PC ou à l'imprimante.

Des points noirs, rouges, bleus et verts apparaissent sur l'écran à cristaux liquides.

- Ce n'est pas un mauvais fonctionnement.
Ces pixels n'affectent pas les images enregistrées.

Des parasites apparaissent sur l'écran à cristaux liquides.

- Dans les endroits sombres, des parasites peuvent apparaître pour maintenir la luminosité de l'écran ACL. Cela n'a aucun effet sur les photos que vous prenez.

Vous voyez des clignotements rouges, verts, ou bleus lorsque vous déplacez vos yeux dans le viseur externe Live (en option) ou lorsque l'appareil photo est déplacé rapidement.

- Ceci est une caractéristique du système de commande du Viseur externe Live (en option) de cet appareil, et il ne s'agit pas d'un mauvais fonctionnement. Il n'y aura aucun problème sur l'image enregistrée.

Flash**Le flash n'est pas activé.**

- Est-ce que le flash est fermé ?
→ Ouvrez le flash en faisant glisser [⚡ OPEN]. (P67)
- Le mode flash n'est pas disponible si [PRIS. VUES RAF.] (P78), [FILM MULTI] (P126) ou [RAFALE] (P144) a été réglé.

Le flash est activé plusieurs fois.

- Le flash est activé deux fois si la réduction yeux-rouges (P68) a été sélectionnée.
- Est-ce que le mode scène [RAFALE FLASH] (P101) est sélectionné?

Visualisation

Les images visualisées sont pivotées et affichées dans une direction inattendue.

- [ROTATION AFF] (P170) est réglée sur [OUI].

L'image n'est pas visualisée. Il n'y a aucune image enregistrée.

- Avez-vous appuyé sur [▶]?
- Y a-t-il des images sur la mémoire interne ou sur la carte?
 - Les images de la mémoire interne apparaissent s'il n'y a pas de carte insérée. Les données images de la carte apparaissent lorsqu'il y a une carte insérée.
- Est-ce une image dont le nom a été changé à l'aide d'un ordinateur? Si oui, elle ne peut pas être visionnée par cet appareil.
- Est-ce que [MODE LECT.], [LECT. PAR CAT.] ou [LECT. FAV.] a été sélectionné pour la visualisation?
 - Changez pour [LECT. NORMALE]. (P58)

Le numéro de dossier et le numéro de fichier sont affichés ainsi [—] et l'écran devient noir.

- Est-ce une photo non standard, une photo qui a été éditée en utilisant un ordinateur ou une photo qui a été prise par un autre moyen qu'un appareil photo numérique?
- Avez-vous retiré la batterie immédiatement après la prise de vue ou avez-vous pris la photo en utilisant une batterie déchargée?
 - Formatez les données pour supprimer les images mentionnées ci-dessus. (P40)
(Les autres images seront aussi bien supprimées et il ne sera pas possible de les récupérer. Par conséquent, vérifiez bien avant de formater.)

Avec une recherche du calendrier, les photos sont affichées à une date différentes des dates auxquelles elles ont été réellement prises.





- Est-ce que l'horloge de l'appareil a été réglée correctement? (P25)
- Lorsque des photos éditées en utilisant un ordinateur ou des photos prises par un autre appareil sont recherchées, elles peuvent être affichées à une date différentes des dates auxquelles elles ont été réellement prises.

Des points ronds blancs ressemblant à des bulles de savon apparaissent sur la photo enregistrée.

- Si vous prenez une photo avec flash dans un endroit sombre ou à l'intérieur, des points ronds blancs apparaissent sur la photo causés par le reflet du flash sur les grains de poussière présents dans l'air. Il ne s'agit pas d'un mauvais fonctionnement. Une des caractéristiques de cela est que le nombre de points ronds et leur position sont différents sur chaque photo.



La partie rouge de l'image enregistrée est devenue noire.

- Si la Réduction Numérique des Yeux Rouges ([, [, []) est active et si vous prenez la photo d'un sujet avec la couleur rouge entourée par une couleur de peau, cette partie rouge peut être corrigée en noir par la fonction de Réduction Numérique des Yeux Rouges.
 - Nous vous conseillons de prendre la photo avec le mode flash réglé sur [, [, ou sur [] ou [SANS YEUX R.] du menu du mode [ENR.] réglé sur [NON]. (P149)

[LA VIGNETTE EST AFFICHÉE] apparaît à l'écran.

- Est-ce une photo qui a été prise avec un autre appareil? Dans ce cas, ces images peuvent être affichées avec une mauvaise qualité d'image.

Un cliquetis est enregistré avec les films.

- L'appareil ajuste automatiquement l'ouverture pendant l'enregistrement d'un film. A ce moment-là, un cliquetis est entendu, et ce son peut être enregistré avec le film. Il ne s'agit pas d'un mauvais fonctionnement.

Téléviseur, ordinateur et imprimante**L'image n'apparaît pas sur le téléviseur.**

- Est-ce que l'appareil photo est correctement connecté au téléviseur?
 - Placez l'entrée du téléviseur au mode entrée externe.
- La sortie de la prise [HDMI] n'est pas possible quand elle est connectée au PC ou à l'imprimante.
 - Connectez-le uniquement au téléviseur.

La zone d'affichage de l'écran télé et de l'écran à cristaux liquides de l'appareil photo sont différentes.

- Selon le modèle du téléviseur, les photos peuvent être étirées horizontalement ou verticalement ou bien elles peuvent être affichées avec les bords coupés.

Les images animées ne peuvent pas être visualisées sur un téléviseur.

- Avez-vous essayé de visualiser des images animées en ayant inséré directement la carte dans le logement de la carte du téléviseur?
 - Connectez l'appareil photo au téléviseur à l'aide du câble AV (fourni), ou à l'aide du mini câble HDMI (en option), puis visionnez le film sur l'appareil photo. (P177, 178)
 - Les films enregistrés en [AVCHD Lite] peuvent être visionnés sur des téléviseurs Panasonic (VIERA) ayant le logo AVCHD.

L'image n'est pas affichée complètement sur le téléviseur.

- Vérifiez le réglage de [FORMAT TV]. (P37)

VIERA Link ne fonctionne pas.

- Est-il correctement connecté à l'aide du mini câble HDMI (en option)? (P178)
 - Assurez-vous que le mini-câble HDMI (en option) est bien branché.
 - Appuyez sur [▶] sur cet appareil.
- Le [VIERA Link] présent sur cet appareil est-il paramétré sur [OUI]? (P38)
 - Selon le terminal du HDMI téléviseur, le canal d'entrée pourrait ne pas commuter automatiquement. Dans ce cas, utilisez la télécommande du téléviseur pour commuter l'entrée. (Pour plus d'informations sur les modalités de commutation de l'entrée, voir le mode d'emploi du téléviseur.)
 - Contrôlez le paramétrage VIERA Link sur le dispositif connecté.
 - Éteignez l'appareil puis rallumez-le.
 - Paramétrez [VIERA Link] sur [Off] sur le téléviseur puis ramenez-le à [On]. (Voir le mode d'emploi du téléviseur pour plus d'informations.)
 - Vérifiez le réglage de [SORTIE VIDEO]. (P37)

La photo ne peut pas être transférée lorsque l'appareil photo est connecté à un ordinateur.

- Est-ce que l'appareil photo est correctement connecté à l'ordinateur?
- Est-ce que l'appareil photo est reconnu par l'ordinateur?
 - Sélectionnez [PC] dans [MODE USB]. (P37, 187)

La carte n'est pas reconnue par l'ordinateur. (La mémoire interne est reconnue.)

- Débranchez le câble USB. Branchez-le à nouveau tandis que la carte est insérée dans l'appareil photo.

La carte n'est pas reconnue par l'ordinateur. (La carte mémoire SDXC est utilisée)

- Vérifiez si votre ordinateur est compatible avec les cartes mémoire SDXC. <http://panasonic.net/avc/sdcard/information/SDXC.html>
- Un message vous incitant à formater la carte peut s'afficher pendant la connexion, mais ne formatez pas.
- Si l' [ACCÈS] affiché sur l'écran ACL ne disparaît pas, déconnectez le câble USB après avoir éteint.

La photo ne peut pas être imprimée alors que l'appareil photo est connecté à une imprimante.

- Les photos ne peuvent pas être imprimées en utilisant une imprimante qui ne prend pas en charge PictBridge.
 - Sélectionnez [PictBridge(PTP)] dans [MODE USB]. (P37, 190)

Les côtés des photos sont rognés à l'impression.

- Si votre imprimante est dotée d'une fonction de recadrage ou de suppression des bordures, annulez cette fonction avant l'impression. (Pour plus de détails, référez-vous au mode d'emploi de l'imprimante.)
- Lorsque vous demandez au photographe d'imprimer les images, demandez-lui si les images peuvent être imprimées avec les deux marges.

Autres

Une langue incompréhensible a été sélectionnée par erreur.

→ Appuyez sur [MENU/SET], sélectionnez l'icône [] du menu [CONFIG.], puis sélectionnez l'icône [] pour sélectionner la langue désirée. (P40)

Une partie de l'image clignote en noir et blanc.

- Il s'agit d'une fonction qui surligne la zone saturée de blanc. (P34)
- Est-ce que [HAUTE LUMIÈRE] est réglé sur [OUI]?

Un voyant rouge s'allume parfois lorsque le déclencheur est appuyé à mi-course.

- Dans les endroits sombres, la lampe d'assistance (P147) pour la mise au point automatique s'allume en rouge pour rendre plus facile la mise au point d'un sujet.

La lampe d'assistance pour la mise au point automatique ne s'allume pas.

- Est-ce que [LAMPE ASS. AF] dans le menu du mode [ENR.] est réglé sur [OUI]? (P147)
- La lampe d'assistance pour mise au point automatique ne s'allume pas dans les endroits lumineux.

L'appareil photo devient chaud.

- La surface de l'appareil photo peut devenir chaude durant l'utilisation. Cela n'affecte pas les performances ou la qualité de l'appareil.

L'objectif produit un bruit.

- Lorsque la luminosité est brusquement modifiée à la suite d'un zoom, d'un mouvement de l'appareil ou pour toute autre raison, l'objectif peut produire un bruit et l'image affichée peut être modifiée. Toutefois, cela n'est le signe d'aucune anomalie. Le bruit est produit par le réglage automatique de l'ouverture ce qui est tout à fait normal. Ce n'est pas un mauvais fonctionnement.

L'horloge est réinitialisée.

- Si vous ne devez pas utiliser l'appareil photo pendant un long moment.
→ [VEUILLEZ RÉGLER L'HEURE] le message sera affiché; veuillez reconfigurer l'horloge. En prenant des photos, il n'est pas possible d'enregistrer l'heure exacte sans configuration de l'horloge. (P25)

Si des photos sont prises en utilisant le zoom, il y a une légère déformation et la zone autour du sujet contient des couleurs qui ne sont pas réellement présentes.

- Il est possible que le sujet puisse être légèrement déformé, ou que les bords soient colorés, selon l'agrandissement du zoom, à cause des caractéristiques de l'objectif, mais il ne s'agit pas d'un défaut de fonctionnement.

Le zoom s'arrête instantanément.

- En utilisant le Zoom Optique Étendu ou le Zoom Intelligent, l'action de zoom s'arrêtera temporairement. Ce n'est pas un mauvais fonctionnement.

Les numéros de fichier ne sont pas enregistrés consécutivement.

- Lorsque vous effectuez une opération après avoir fait une certaine action, les images peuvent être enregistrées dans des dossiers avec des numéros différents de ceux utilisés avant l'opération. (P189)

Les numéros de fichiers sont enregistrés dans l'ordre croissant.

- Si la batterie a été introduite ou retirée sans que l'appareil photo n'ait été d'abord éteint, les numéros de dossiers et de fichiers des photos prises ne seront pas mémorisés. Lorsque l'appareil est remis en marche et les photos sont prises, elles peuvent être mémorisées sous les numéros de fichiers qui avaient été assignés aux photos précédentes.

[ÂGE] n'est pas affiché correctement.

- Vérifiez la configuration de l'horloge (P25) et de la date d'anniversaire (P98).

La barillet d'objectif est rétracté.

- Le barillet d'objectif se rétracte pendant environ 15 secondes après le changement du mode [ENR.] vers le mode [LECT.].

Alors que l'appareil photo est laissé seul, le diaporama s'affiche soudainement.









- Il s'agit du mode [DÉMO AUTO] qui présente les caractéristiques de l'appareil photo. Appuyez sur une touche pour retourner sur l'écran d'origine.









Nombre d'images enregistrables et durée d'enregistrement disponible





- Le nombre d'images enregistrables et le temps d'enregistrement disponible sont approximatifs. (Ils varient selon les conditions d'enregistrement et le type de carte.)
- Le nombre d'images enregistrables et la durée d'enregistrement disponible varient selon les sujets.









■ Nombre d'images enregistrables









- [+99999] est affiché s'il y a plus de 100000 images restantes.









Format		1:1								
Taille des images		7.5 M				5.5 M (7)				
Qualité				RAW 	RAW 	RAW 			RAW 	RAW 
Mémoire interne (Environ 40 Mo)		12	20	2	3	4	15	26	2	3
Carte	512 Mo	140	220	37	41	51	165	290	38	43
	1 Go	280	440	75	83	100	330	580	78	87
	2 Go	580	900	150	170	200	680	1180	160	175
	4 Go	1140	1770	300	330	410	1340	2320	310	350
	6 Go	1740	2690	460	510	620	2030	3520	480	530
	8 Go	2330	3610	610	680	840	2720	4720	640	710
	12 Go	3520	5440	930	1030	1260	4110	7120	970	1070
	16 Go	4700	7260	1240	1370	1690	5490	9500	1290	1440
	24 Go	6830	10550	1810	1990	2450	7970	13790	1880	2090
	32 Go	9440	14570	2500	2760	3390	11010	19060	2600	2880
48 Go	13490	21420	3670	4040	4980	15830	28020	3790	4230	
64 Go	18300	29070	4990	5490	6770	21490	38020	5140	5740	









Format		1:1							
Taille des images		35 M (EZ)				25 M (EZ)			
Qualité				RAW 	RAW 			RAW 	RAW 
Mémoire interne (Environ 40 Mo)		18	35	3	3	37	74	3	3
Carte	512 Mo	200	380	40	44	400	790	45	47
	1 Go	400	770	82	90	810	1580	91	96
	2 Go	820	1570	165	180	1660	3230	185	195
	4 Go	1630	3090	320	360	3260	6350	360	380
	6 Go	2470	4700	500	550	4950	9650	550	580
	8 Go	3310	6290	670	740	6630	12920	740	780
	12 Go	5000	9490	1010	1110	10010	19490	1120	1190
	16 Go	6670	12670	1350	1490	13350	26000	1500	1580
	24 Go	9690	18390	1960	2160	19390	37760	2180	2300
	32 Go	13390	25410	2710	2990	26790	52170	3010	3180
	48 Go	19170	36420	3950	4380	36420	72850	4380	4660
64 Go	26010	49430	5370	5950	49430	98860	5950	6330	











Format		1:1			
Taille des images		0,2 M (EZ)			
Qualité				RAW 	RAW 
Mémoire interne (Environ 40 Mo)		310	470	4	4
Carte	512 Mo	3350	5030	50	50
	1 Go	6710	10070	100	100
	2 Go	12290	20480	200	200
	4 Go	24130	40220	400	400
	6 Go	36700	61160	610	620
	8 Go	49120	81870	820	830
	12 Go	74090	123490	1250	1250
	16 Go	98830	164730	1660	1680
	24 Go	143510	239180	2420	2430
	32 Go	198260	330440	3340	3370
	48 Go	182130	364270	4920	4920
64 Go	247150	494310	6670	6670	











Format		4:3								
Taille des images		10M				7M (EZ)				
Qualité				RAW 	RAW 	RAW			RAW 	RAW 
Mémoire interne (Environ 40 Mo)		9	15	1	2	2	12	20	2	2
Carte	512 Mo	110	165	28	30	37	135	220	29	32
	1 Go	220	330	56	62	76	270	440	59	65
	2 Go	450	680	115	125	155	560	900	120	130
	4 Go	890	1340	220	250	300	1110	1770	240	260
	6 Go	1360	2030	340	380	460	1690	2690	360	390
	8 Go	1830	2720	460	500	620	2270	3610	490	530
	12 Go	2760	4110	700	760	940	3420	5440	740	800
	16 Go	3680	5490	940	1020	1260	4570	7260	980	1070
	24 Go	5350	7970	1360	1490	1830	6640	10550	1430	1560
	32 Go	7390	11010	1880	2060	2530	9170	14570	1980	2150
48 Go	10710	15830	2750	3000	3710	13490	21420	2910	3160	
64 Go	14530	21490	3740	4080	5040	18300	29070	3950	4290	









Format		4:3							
Taille des images		5M (EZ)				3M (EZ)			
Qualité				RAW 	RAW 			RAW 	RAW 
Mémoire interne (Environ 40 Mo)		14	26	2	2	18	36	2	2
Carte	512 Mo	160	290	30	33	200	390	31	34
	1 Go	320	580	61	67	400	790	64	69
	2 Go	660	1180	125	135	820	1610	130	140
	4 Go	1310	2320	240	270	1630	3170	250	280
	6 Go	1990	3520	370	410	2470	4820	390	420
	8 Go	2660	4720	500	550	3310	6460	520	570
	12 Go	4020	7120	760	830	5000	9740	790	860
	16 Go	5370	9500	1020	1110	6670	13000	1060	1150
	24 Go	7790	13790	1480	1610	9690	18880	1540	1670
	32 Go	10770	19060	2050	2230	13390	26080	2130	2310
48 Go	15830	28020	3000	3280	19170	36420	3110	3370	
64 Go	21490	38020	4080	4450	26010	49430	4220	4570	









Format		4:3							
Taille des images		2M (EZ)				0.3M (EZ)			
Qualité				RAW 	RAW 			RAW 	RAW 
Mémoire interne (Environ 40 Mo)		46	88	2	2	230	400	2	2
Carte	512 Mo	490	940	35	36	2510	4310	37	37
	1 Go	990	1880	70	73	5030	8630	75	75
	2 Go	1980	3840	140	150	10240	15360	150	150
	4 Go	3890	7540	280	290	20110	30170	300	300
	6 Go	5910	11460	430	450	30580	45870	460	460
	8 Go	7920	15350	580	600	40930	61400	610	620
	12 Go	11950	23150	870	900	61740	92610	930	930
	16 Go	15940	30880	1170	1210	82360	123540	1240	1250
	24 Go	23140	44840	1690	1760	119590	179380	1800	1810
	32 Go	31970	61950	2340	2430	165220	247830	2490	2500
	48 Go	45530	91060	3430	3570	182130	364270	3640	3670
64 Go	61780	123570	4660	4840	247150	494310	4940	4990	









Format		3:2								
Taille des images		9.5M					6.5M (EZ)			
Qualité				RAW 	RAW 	RAW			RAW 	RAW 
Mémoire interne (Environ 40 Mo)		10	15	2	2	3	12	20	2	2
Carte	512 Mo	110	170	29	33	41	135	220	31	34
	1 Go	220	340	60	66	83	270	450	63	70
	2 Go	460	690	120	135	165	560	910	130	140
	4 Go	910	1370	240	260	330	1100	1800	250	280
	6 Go	1380	2080	370	400	500	1680	2730	390	430
	8 Go	1850	2790	490	540	680	2250	3660	520	570
	12 Go	2800	4200	750	820	1020	3390	5520	790	860
	16 Go	3740	5610	1000	1100	1370	4530	7370	1050	1150
	24 Go	5430	8150	1450	1600	1990	6580	10700	1530	1680
	32 Go	7500	11260	2010	2210	2750	9090	14790	2110	2320
	48 Go	11030	16550	2960	3250	4040	13000	21420	3110	3400
64 Go	14970	22460	4010	4410	5490	17650	29070	4220	4610	

Format		3:2							
Taille des images		4.5 M ()				3 M ()			
Qualité				RAW 	RAW 			RAW 	RAW 
Mémoire interne (Environ 40 Mo)		14	26	2	2	18	36	2	2
Carte	512 Mo	160	290	32	36	200	390	34	37
	1 Go	320	580	66	72	400	780	68	75
	2 Go	660	1180	135	145	810	1570	140	150
	4 Go	1290	2320	260	290	1600	3090	270	300
	6 Go	1970	3520	400	440	2440	4700	420	460
	8 Go	2640	4720	540	590	3270	6290	560	610
	12 Go	3980	7120	810	900	4930	9490	850	930
	16 Go	5310	9500	1090	1200	6580	12670	1130	1240
	24 Go	7710	13790	1580	1740	9560	18390	1650	1800
	32 Go	10650	19060	2190	2410	13210	25410	2280	2490
	48 Go	15170	28020	3220	3530	19170	36420	3340	3640
64 Go	20590	38020	4370	4790	26010	49430	4530	4940	

Format		3:2							
Taille des images		25 M ()				0.3 M ()			
Qualité				RAW 	RAW 			RAW 	RAW 
Mémoire interne (Environ 40 Mo)		19	37	2	2	250	400	3	3
Carte	512 Mo	210	400	34	37	2740	4310	40	40
	1 Go	420	810	69	75	5490	8630	82	82
	2 Go	850	1660	140	150	10240	15360	165	165
	4 Go	1670	3260	270	300	20110	30170	320	330
	6 Go	2540	4950	420	460	30580	45870	500	500
	8 Go	3410	6630	560	610	40930	61400	670	670
	12 Go	5140	10010	850	930	61740	92610	1010	1010
	16 Go	6860	13350	1140	1240	82360	123540	1350	1360
	24 Go	9960	19390	1660	1810	119590	179380	1960	1970
	32 Go	13760	26790	2290	2500	165220	247830	2710	2730
	48 Go	20230	36420	3370	3670	182130	364270	3950	4000
64 Go	27460	49430	4570	4990	247150	494310	5370	5430	

Format		16:9								
Taille des images		9 M				6 M (37)				
Qualité				RAW 	RAW 	RAW			RAW 	RAW 
Mémoire interne (Environ 40 Mo)		10	15	2	2	3	12	21	2	2
Carte	512 Mo	115	175	31	35	44	135	220	33	36
	1 Go	230	350	64	71	89	270	460	67	74
	2 Go	470	710	130	145	180	550	930	135	150
	4 Go	920	1400	250	280	350	1080	1820	260	300
	6 Go	1410	2130	390	430	540	1650	2770	410	450
	8 Go	1880	2850	520	580	730	2210	3720	540	610
	12 Go	2840	4300	790	870	1100	3330	5610	820	920
	16 Go	3800	5740	1060	1170	1470	4450	7480	1100	1230
	24 Go	5510	8340	1540	1700	2130	6460	10870	1600	1780
	32 Go	7620	11520	2130	2350	2940	8930	15010	2220	2470
48 Go	11030	16550	3110	3430	4330	13000	21420	3250	3600	
64 Go	14970	22460	4220	4660	5880	17650	29070	4410	4890	

Format		16:9							
Taille des images		4.5 M (37)				2.5 M (37)			
Qualité				RAW 	RAW 			RAW 	RAW 
Mémoire interne (Environ 40 Mo)		14	26	2	2	18	35	2	3
Carte	512 Mo	155	290	34	38	195	380	36	39
	1 Go	310	580	69	77	390	770	72	80
	2 Go	640	1180	140	155	800	1570	145	160
	4 Go	1260	2320	270	310	1580	3090	290	320
	6 Go	1930	3520	420	470	2410	4700	440	480
	8 Go	2580	4720	570	630	3230	6290	590	650
	12 Go	3890	7120	860	950	4870	9490	900	980
	16 Go	5200	9500	1140	1270	6500	12670	1200	1320
	24 Go	7550	13790	1660	1850	9440	18390	1740	1910
	32 Go	10430	19060	2300	2560	13040	25410	2410	2640
	48 Go	15170	28020	3370	3750	19170	36420	3530	3870
64 Go	20590	38020	4570	5090	26010	49430	4790	5250	

Format		16:9							
Taille des images		2 M (7/4)				0.2 M (7/4)			
Qualité				RAW 	RAW 			RAW 	RAW 
Mémoire interne (Environ 40 Mo)		42	83	3	3	310	470	3	3
Carte	512 Mo	450	880	40	42	3350	5030	43	43
	1 Go	910	1770	81	85	6710	10070	88	88
	2 Go	1860	3610	165	170	12290	20480	180	180
	4 Go	3650	7090	320	340	24130	40220	350	350
	6 Go	5560	10790	490	520	36700	61160	530	540
	8 Go	7440	14440	660	690	49120	81870	720	720
	12 Go	11220	21790	1000	1050	74090	123490	1080	1090
	16 Go	14970	29060	1340	1400	98830	164730	1450	1460
	24 Go	21740	42200	1940	2030	143510	239180	2100	2120
	32 Go	30040	58310	2690	2810	198260	330440	2910	2930
	48 Go	40470	72850	3950	4130	261130	424270	4280	4280
64 Go	54920	98860	5370	5610	347150	564310	5810	5810	

■ Durée d'enregistrement disponible (En enregistrant des films)

Format de fichier		[AVCHD Lite]			[IMAGE ANIMÉE]			
Réglage de la qualité d'image								
Mémoire interne (Environ 40 Mo)		Non utilisable.						1 min 26 s
Carte	512 Mo	3 min 00 s	4 min 00 s	7 min 00 s	2 min 00 s	5 min 10 s	5 min 20 s	15 min 40 s
	1 Go	7 min 00 s	9 min 00 s	13 min 00 s	4 min 00 s	10 min 20 s	10 min 50 s	31 min 20 s
	2 Go	15 min 00 s	20 min 00 s	29 min 00 s	8 min 20 s	21 min 20 s	22 min 10 s	1 h 3 min
	4 Go	30 min 00 s	40 min 00 s	57 min 00 s	16 min 30 s	41 min 50 s	43 min 40 s	2 h 5 min
	6 Go	46 min 00 s	1 h 1 min	1 h 28 min	25 min 10 s	1 h 3 min	1 h 6 min	3 h 11 min
	8 Go	1 h 2 min	1 h 22 min	1 h 58 min	33 min 40 s	1 h 25 min	1 h 28 min	4 h 15 min
	12 Go	1 h 34 min	2 h 4 min	2 h 59 min	50 min 50 s	2 h 8 min	2 h 14 min	6 h 26 min
	16 Go	2 h 6 min	2 h 45 min	3 h 59 min	1 h 8 min	2 h 52 min	2 h 59 min	8 h 35 min
	24 Go	3 h 4 min	4 h 00 min	5 h 47 min	1 h 38 min	4 h 9 min	4 h 19 min	12 h 27 min
	32 Go	4 h 14 min	5 h 32 min	8 h 00 min	2 h 16 min	5 h 45 min	5 h 59 min	17 h 13 min
	48 Go	6 h 13 min	8 h 8 min	11 h 45 min	3 h 20 min	8 h 27 min	8 h 47 min	25 h 18 min
	64 Go	8 h 27 min	11 h 3 min	15 h 58 min	4 h 32 min	11 h 28 min	11 h 56 min	34 h 21 min

- Les films peuvent être enregistrés sans interruption pendant un maximum de 29 minutes 59 secondes. De plus, un film enregistré sans interruption en [IMAGE ANIMÉE] peut faire jusqu'à 2 Go. (Exemple: [8m 20s] avec). La durée restante pour un enregistrement sans interruption est affichée à l'écran.

Note

- Le nombre d'images enregistrables et la durée d'enregistrement disponible affichés à l'écran peuvent ne pas diminuer correctement.
- Le Zoom Optique Étendu ne fonctionne pas avec le mode scène [HAUTE SENS.], [RAFALE RAPIDE] et [RAFALE FLASH] donc la taille de l'image pour n'est pas affichée.

- Le logo SDXC est une marque déposée de SD-3C, LLC.
- "AVCHD", "AVCHD Lite" et le logo "AVCHD", "AVCHD Lite" sont des marques commerciales de Panasonic Corporation et Sony Corporation.
- Fabriqué sous licence de Dolby Laboratories. Le terme Dolby et le sigle double D sont des marques commerciales de Dolby Laboratories.
- HDMI, le logo HDMI et High-Definition Multimedia Interface sont des marques déposées ou enregistrées de HDMI Licensing LLC aux Etats-Unis et dans d'autres pays.
- HDAVI Control™ est une marque de commerce de Panasonic Corporation.
- QuickTime et le logo QuickTime sont des marques de commerce ou des marques déposées de Apple Inc. et sont utilisées sous licence.
- Reproduction des écrans des produits Microsoft avec la permission de Microsoft Corporation.
- Les autres noms, raisons sociales et appellations de produits cités dans ce manuel sont des marques de commerce ou des marques déposées de leurs détenteurs respectifs.

AVCHD Lite™

DOLBY
DIGITAL
CREATOR

HDMI



Ce produit est sous licence AVC Patent Portfolio License pour un usage personnel et non commercial par le consommateur de (i) l'encodage vidéo en conformité avec la norme AVC ("AVC Video") et/ou du (ii) décodage d'une vidéo AVC encodée par un consommateur agissant dans le cadre d'une activité personnelle et non commerciale et/ou obtenue par un fournisseur vidéo autorisé à fournir des vidéos AVC. Aucun permis n'est accordé ou sera implicite pour n'importe quel autre usage. Des informations supplémentaires peuvent être obtenues auprès de MPEG LA, LLC. Visiter le site <http://www.mpegla.com>.