

Panasonic

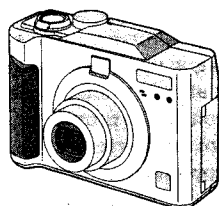

Appareil Photo Numérique
Manuel d'emploi

Modèle No. **DMC-LC43E**

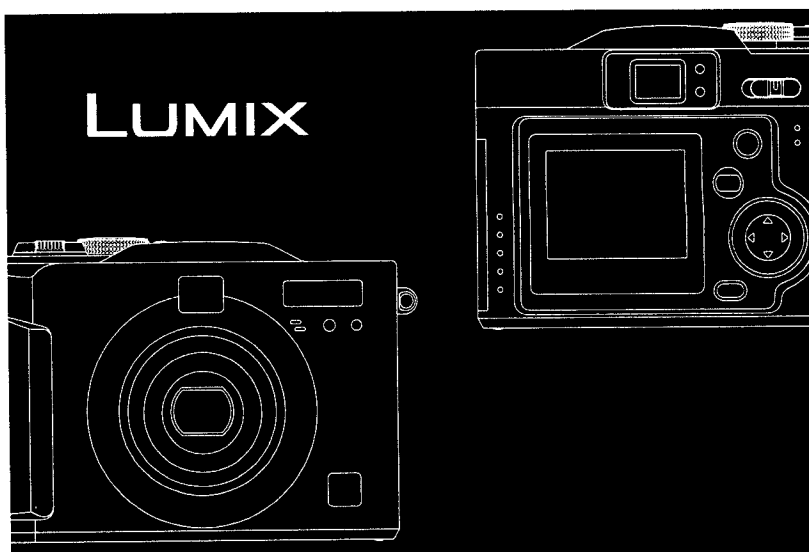

LEICA
DC VARIO-ELMARIT

Lire intégralement ces instructions
avant d'utiliser l'appareil.

Web Site: <http://www.panasonic-europe.com>

VQT0E39

Sécurité

Cher Client,

Nous vous remercions pour avoir choisi un appareil photo numérique Panasonic. Veuillez attentivement lire ce manuel d'emploi et le conserver à portée de la main pour vous y référer chaque fois que vous en aurez besoin.

Notes pour la sécurité

**AVERTISSEMENT
AFIN DE REDUIRE LES RISQUES
D'INCENDIE OU
D'ELECTROCUTION ET LES
PERTURBATIONS
INDESIRABLES, N'UTILISEZ QUE
LES ACCESSOIRES
RECOMMANDES ET N'EXPOSEZ
PAS CET APPAREIL A LA PLUIE
OU A L'HUMIDITE. NE PAS
ENLEVER LE BOITIER (OU LE
DOS) DE L'APPAREIL; CELUI-CI
NE CONTIENT AUCUNE PIECE
SUSCEPTIBLE D'ETRE REPARÉE
PAR L'UTILISATEUR. POUR LES
REPARATIONS, VEUILLEZ VOUS
ADRESSER A UN PERSONNEL
QUALIFIE.**

Veillez observer scrupuleusement la loi sur les droits de la propriété. L'enregistrement de bandes ou disques pré-enregistrés ou tout autre matériel publié ou diffusé pour des activités autres que pour votre usage personnel peut aller à l'encontre de la loi sur les droits de la propriété. Notez également que certaines restrictions s'appliquent à certains enregistrements même dans une intention d'utilisation personnelle.

- Veuillez noter que les commandes et les composants, les fonctions du menu, etc. de votre Appareil Photo Numérique peuvent être quelque peu différents de ceux indiqués dans les illustrations contenues dans ce manuel d'emploi.
- Le Logo SD est une marque déposée.
- Les autres noms de sociétés ou de produits imprimés dans ce manuel sont des marques de fabrique ou des marques déposées de leurs sociétés respectives.

■ **Remarque concernant les batteries et piles**
Les batteries rechargeables ou piles usagées ne peuvent être ajoutées aux déchets ménagers.
Informez-vous auprès de l'autorité locale compétente afin de connaître les endroits où vous pouvez déposer celles-ci.



Tables des matières

Sécurité

Notes pour la sécurité	2
------------------------------	---

Préparation

Accessoires Standard	5
Noms des Accessoires	6
Affichage Moniteur LCD	8
Guide Rapide	10
Chargement des Piles	11
Mise en place des piles	12
Mise en place de la Carte	17
Mise sous et hors tension	19
Fixation de la Dragonne	20
Utilisation du Moniteur LCD	21
Utilisation du Viseur Optique	22
Le Déclencheur (En appuyant à mi-course/ En appuyant à fond)	22
Le Commutateur de Mode	23
Fonctionnement du Menu	24
Réglage de la Date/l'Heure (Réglage de l'Horloge)	25

Enregistrement d'images (base)

Prise de Vues	26
Prise de vues en Mode Simple	28
Vérifier l'Image capturée (Pré-visualisation)	29
Enregistrement d'Images en Mouvement	30
Utilisation du Zoom Optique	31
Utilisation du Zoom Numérique	32
Prise de Vues avec le Flash incorporé	33
Prise du Vues avec Retardateur	35

Enregistrement d'images (avancé)

Prises de Vues avec Son	36
Changement de la Taille de l'Image	37
Changement de Qualité (Taux de Compression Données)	38
Prises de Vues en Mode Macro	39
Prise de Vues en Mode Portrait	40
Prises de Vues en Mode Paysage	41
Prise de Vues avec le Mode Portrait Nocturne	42
Utilisation du Effet Couleur	43
Prise de Vues avec Mode Spot	44
Correction d'exposition	45
Prises de Vues en utilisant le cadre d'exposition auto (AE)	46
Utilisation du Verrouillage AF/AE	47
Ajuster la Tonalité ou le Contraste (Ajustement de l'Image)	48
Réglage de la Balance des Blancs	49
Réglage de la sensibilité ISO	51
Prises de Vues en Mode Rafale	52

Lecture

Lecture d'Images Fixes	53
Lecture d'Images Fixes avec Son	54
9 Images en Lecture de Vues Multiples (Multi Playback)	55
Utilisation du Zoom de Lecture	56
Lecture d'Images en Mouvement	57

Montage

Effacement des Images	58
Ecriture des Données d'Impression sur la Carte (Réglages DPOF)	61
Protection des Images sur la Carte	64

Utilisation technique

Lecture avec Diaporama (Lecture Automatique).....	65
Apport de Son aux Images Enregistrées (Doublage audio).....	67
Dimensionnement des Images Enregistrées	68
Coupure des Images Enregistrées	69
Formatage de la Carte	71
Réglage de la luminosité sur le Moniteur LCD	72
Utiliser la re-visualisation automatique.....	73
En réglant le Son de Fonctionnement.....	74
En réglant le Mode Economie d'Energie	75
Economiser la Consommation d'Energie (Mode Economie)	76
Rétablissement du Numéro du Fichier.....	77
Initialiser les réglages	78
Lecture des Images avec un Ecran TV.....	79
Connexion à un PC	80
USB DIRECT-PRINT	81
USB DIRECT-PRINT (Image simple).....	82
USB DIRECT-PRINT (DPOF).....	83
Utilisation de l'Adaptateur CA en option.....	84
Après l'Utilisation	85

Autres

Les Détails du Menu	86
Remarques sur l'utilisation de l'appareil	88
Indications de messages	92
Problèmes avec la Prise de Vue.....	93
Spécifications	94

Accessoires Standard

Avant l'utilisation de votre appareil photo numérique, vérifiez les accessoires.

- 1 Carte Mémoire SD (16 Mo)
RP-SD016B
(Dans le texte, elle est indiquée
comme "Carte")

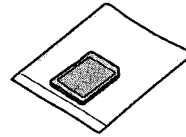

- 2 Piles AA Ni-MH (nickel-métal
hybride)



- 3 Chargeur de batterie
DE-894A

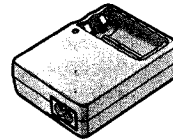

- 4 Câble CA
K2CR2DA00004

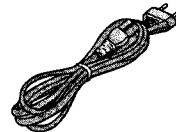

- 5 Câble A/V
K2KD3CB00001



- 6 Câble de connexion USB
K2KZ4CB00005

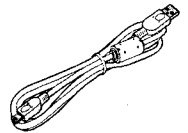

- 7 CD-ROM
VFF0184



- 8 Dragonne
VFC3994

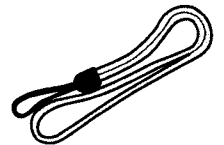

Noms des Accessoires

[Vue de devant]

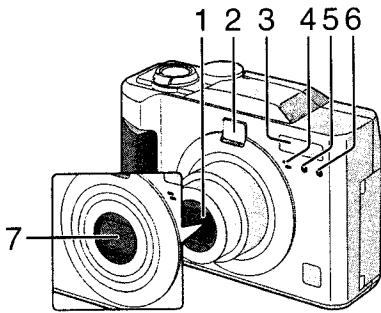

- 1 Objectif
- 2 Viseur optique (P26)
- 3 Flash
- 4 Microphone (P30, P36, P67)
- 5 Capteur du flash (P34)
- 6 Témoin du retardateur (P35)
- 7 Bouchon d'objectif

[Vue de dessus]

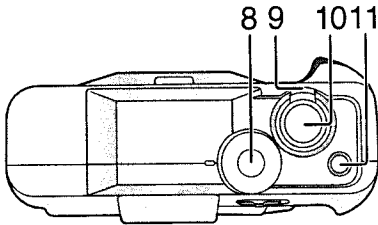

- 8 Commutateur de Mode (P23)
- 9 Zoom (P31, P32)
- 10 Déclencheur (P22)
- 11 Touche Mode Simple/Rafale (P52)

[Vue de derrière]

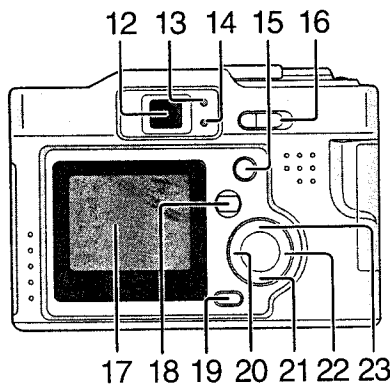

- 12 Viseur optique (P26)
- 13 Indicateur d'état (P19)
- 14 Indicateur d'Accès/Flash (P19)
- 15 Touche DISPLAY (P21)
- 16 Interrupteur d'alimentation (P19)
- 17 Moniteur LCD (P8, P26)
- 18 Touche MENU (P24)
- 19 Touche Effacement (P29, P58)
- 20 Touche ◀/Retardateur (P35)
- 21 Touche ▼/REVIEW/SET (P29)
- 22 Touche ▶/Mode Flash (P33)
- 23 Touche ▲/Correction d'exposition (P45)/ Touche Bracketing Auto (P46)

Préparation

[Vue de gauche]

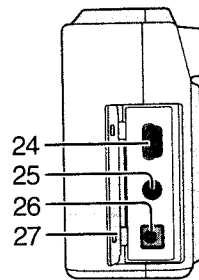

- 24 Port USB (5 broches) (P80)
- 25 Prise A/V OUT (P79)
- 26 Prise CC IN (P84)
- 27 Couverture de bornes de raccordement (P84)

[Vue de droite]

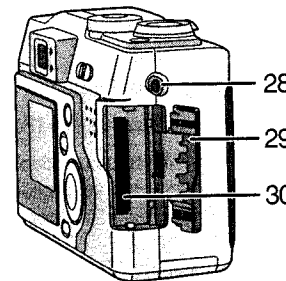

- 28 Œillet de courroie (P20)
- 29 Couverture du logement carte mémoire (P17)
- 30 Logement carte mémoire (P17)

[Vue de dessous]

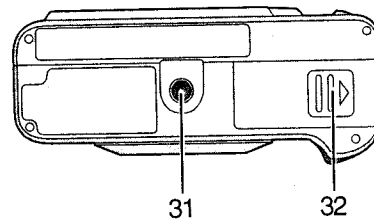

- 31 Réceptacle du trépied
- 32 Couverture du logement Batterie (P12)

Affichage Moniteur LCD

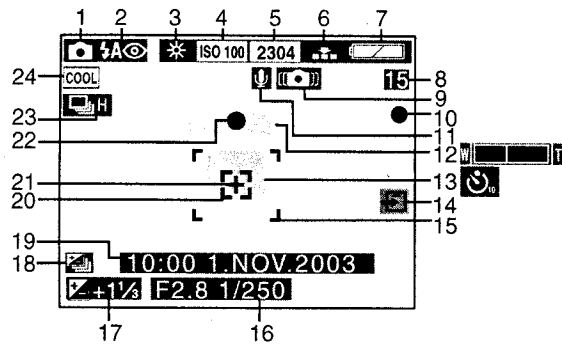
**[Pendant l'enregistrement]**

- | | |
|---|---|
| 1 Mode REC (P23) | 18 Bracketing auto (P46) |
| 2 Mode Flash (P33) | 19 Date et heures actuelles (P25) |
| 3 Balance des blancs (P49) | • Elles sont affichées pendant 5 secondes après avoir allumé l'appareil ou réglé l'horloge. |
| 4 Sensibilité ISO (P51) | 20 : Zone Spot AF (P44) |
| 5 Taille de l'image (P37) | 21 : Zone de mesure spot (P44) |
| 6 Qualité (Niveaux de compression données) (P38) | 22 Indication de mise au point (P26) |
| 7 Indicateur de Batterie (P15) | 23 Mode Rafale (P52) |
| 8 Image/Temps restant | 24 Mode Effet couleur (P43) |
| En mode image en mouvement: XXX S | |
| 9 Signal d'oscillation du déclencheur (P27) | |
| 10 Indicateur d'Enregistrement | |
| 11 L'enregistrement du son (P36) | |
| 12 Zoom (P31, P32) | |
| (zoom numérique ON:) | |
| 13 Mode Retardateur (P35) | |
| 14 Indicateur d'accès carte (P18) | |
| 15 Zone AF (P26) | |
| 16 Indicateur d'ouverture/Indicateur de la vitesse d'obturation (P26) | |
| 17 Correction d'exposition (P45) | |

Insérer les piles dans le chargeur.
 Branchez le cordon d'alimentation CA du chargeur et à la prise secteur CA.
 Le cordon d'alimentation CA n'entre pas complètement dans la prise. Il subsistera un écart comme illustré ①.
 Le témoin de chargement (A) s'allume et le chargement commence.
 Le chargement est terminé lorsque le témoin de chargement s'est éteint.
 Le chargement prend environ 5 heures.

Assurez-vous que les piles sont correctement introduites.
 Débranchez le chargeur de la prise électrique lorsque le chargement est terminé.

Environnement/Erreur de chargement

Chargez à une température ambiante comprise entre 0 – 40°C (également température des piles).
 Lorsque le chargement commence, le témoin de chargement s'allume.
 Si après que soit commencé le chargement, le témoin de chargement clignote, cela indique une erreur de chargement.
 Dans ce cas, débranchez le chargeur de la prise électrique, vérifiez que la température ambiante ou que les piles ne soient ni trop chaudes ou ni trop froides et chargez à nouveau. Une erreur ne peut pas être annulée en éteignant ou en allumant le chargeur. Si, après le chargement, le témoin de chargement clignote encore, adressez-vous au service après-vente le plus proche.
 • Utilisez les piles AA Ni-MH Panasonic (nickel-métal hydride).

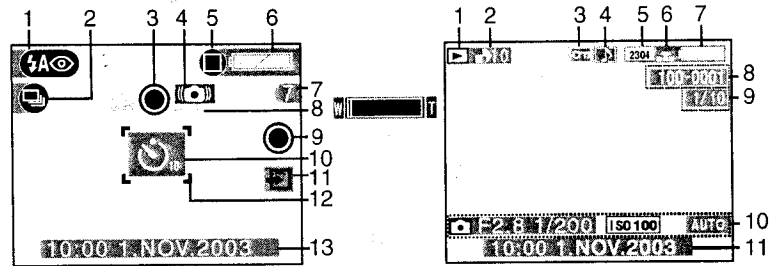

[Dans enregistrement en mode simple]

- 1 Mode Flash (P33)
- 2 Mode Rafale (P52)
- 3 Indication de mise au point (P26)
- 4 Signal d'oscillation du déclencheur (P27)
- 5 Mode image (P28)
- 6 Indicateur de Batterie (P15)
- 7 Image/Temps restant
- 8 Zoom (P31)
- 9 Indicateur d'Enregistrement
- 10 Mode Retardateur (P35)
- 11 Indicateur d'accès carte (P18)
- 12 Zone AF (P26)
- 13 Date et heures actuelles (P25)
 - Elles sont affichées pendant 5 secondes après avoir allumé l'appareil ou réglé l'horloge.

[Pendant la lecture]

- 1 Mode lecture
- 2 DPOF (P61, P65)
 - (Blanc): Réglage DPOF pour impression
 - (Vert): Réglage DPOF pour Diaporama
 - (Vert avec nombre DPOF): Réglage DPOF pour impression et diaporama
- 3 Image protégée (P64)
- 4 Image avec son (P54, P67)
- 5 Taille de l'image (P37)
- 6 Qualité (Niveaux de compression données) (P38)
 - : En mode image en mouvement (P30)
 - En mode simple:
 - : ENLARGE
 - : 4"×6"/10×15cm
 - : INTERNET
- 7 Indicateur de Batterie (P15)
- 8 Numéro Dossier/Fichier
- 9 Images Page/Total
- 10 Données REC
 - Elles s'affichent quand la touche [DISPLAY] est enfoncée.
- 11 Date et heure enregistrées

Guide Rapide

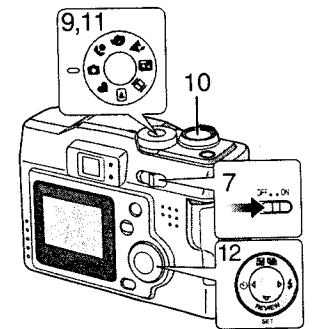
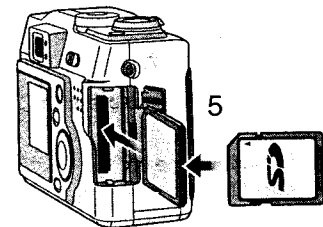
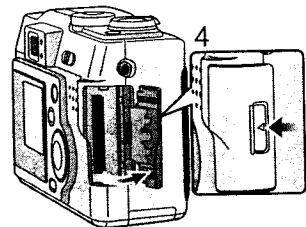
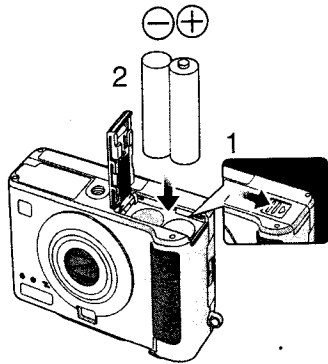

Chargez les piles à l'aide du chargeur fourni lorsque vous utilisez des piles Ni-MH. Préparez les accessoires suivants.

- Appareil photo
- Piles (Piles Ni-MH/Piles Alcalines),
- Carte

• Vérifiez que l'interrupteur d'alimentation est réglé sur [OFF] et que l'objectif est rentré.

[Préparation]

- 1 Pour ouvrir le couvercle du logement Batterie, glissez le couvercle dans le sens de la flèche.
- 2 Insérez la batterie dans l'appareil photo. (P12)
 - Introduisez les piles en veillant aux polarités ⊕ et ⊖.
- 3 Fermez le couvercle du logement batterie.
- 4 Pour ouvrir le couvercle du logement Carte Mémoire, glissez le couvercle dans le sens de la flèche.
- 5 Insérez la Carte dans l'appareil photo. (P17)
- 6 Fermez le couvercle du logement Carte Mémoire.

[Enregistrement]

- 7 Réglez l'interrupteur d'alimentation sur [ON]. (P19)
- 8 Réglez date/heure. (P25)
- 9 Réglez le commutateur de mode en mode d'image normale [●]. (P23)
- 10 Prenez une photo.

[Lecture]

- 11 Réglez le commutateur de mode sur lecture [▶].
- 12 Appuyez sur ◀/▶ pour lire l'image que vous désirez visualiser. (P53)

Chargement des Piles

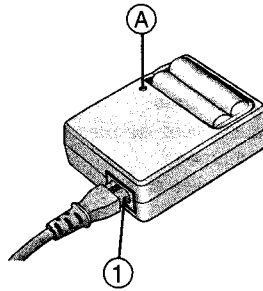

- 1 Introduire les piles dans le chargeur.
 - 2 Branchez le cordon d'alimentation CA au chargeur et à la prise secteur CA.
 - Le cordon d'alimentation CA n'entre pas complètement dans la prise. Il subsistera un écart comme illustré ①.
 - Le témoin de chargement (A) s'allume et le chargement commence.
 - 3 Le chargement est terminé lorsque le témoin de chargement s'est éteint.
 - Le chargement prend environ 5 heures.
- Assurez-vous que les piles sont correctement introduites.
 - Débranchez le chargeur de la prise électrique lorsque le chargement est terminé.

■ Environnement/Erreur de chargement

- Chargez à une température ambiante comprise entre 0 – 40°C (également température des piles).
- Lorsque le chargement commence, le témoin de chargement s'allume. Si après que soit commencé le chargement, le témoin de chargement clignote, cela indique une erreur de chargement. Dans ce cas, débranchez le chargeur de la prise électrique, vérifiez que la température ambiante ou que les piles ne soient ni trop chaudes ou ni trop froides et chargez à nouveau. Une erreur ne peut pas être annulée en éteignant ou en allumant le chargeur. Si, après le chargement, le témoin de chargement clignote encore, adressez-vous au service après-vente le plus proche.
- Utilisez les piles AA Ni-MH Panasonic (nickel-métal hydride).

Mise en place des piles

[Préparation]

- Vérifiez que l'interrupteur d'alimentation est réglé sur [OFF] et que l'objectif est rentré.

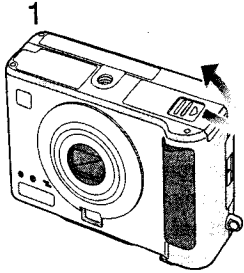

- 1 **Pour ouvrir le couvercle du logement batterie, glissez le couvercle dans le sens de la flèche.**

- 2 **Insérez les batteries.**

- Lorsque vous utilisez les piles Ni-MH, utilisez-les chargées.
- Introduisez les piles en veillant aux polarités \oplus et \ominus .

- 3 **Pour fermer le couvercle du logement batterie, glissez le couvercle dans le sens de la flèche.**

- Ne pas décoller l'étiquette ① pour la protection de la pile.

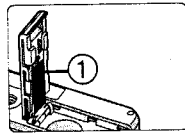
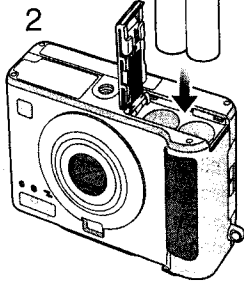

- Lorsque les piles neuves sont insérées dans l'appareil photo pendant plus de 3 heures, le réglage de l'horloge est mémorisé par l'appareil pendant 3 mois environ même si les piles sont retirées. (La durée peut être inférieure si les piles ne sont pas suffisamment chargées)
Lorsque le réglage de l'horloge est annulé, procédez à nouveau au réglage de la date/heure. (P25)
- Lorsque vous accédez à la carte, ne pas retirer les piles.

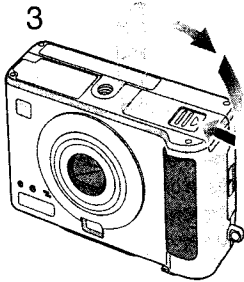

AVERTISSEMENT

Danger d'explosion si la batterie est remplacée de manière incorrecte. Ne remplacer que par le même type de batterie ou un type équivalent recommandé par le fabricant. La mise au rebut des piles usagées doit être effectuée selon les instructions du fabricant.

Métal Hydride)

ir de batterie qu'avec des piles Ni-MH. En cas de ion, il peut se produire une fuite, une génération ou une explosion. Prenez les précautions

se sur les polarités ⊕ et ⊖ le chargement peut ne pas être. Essayez soigneusement les polarités ⊕ et ⊖ ainsi que les l'aide d'un chiffon doux et sec.

ennent d'être achetées ou qui ne sont pas utilisées pendant uvent ne pas être chargées complètement. Il s'agit de la ype de piles et non d'un mauvais fonctionnement. Les s pour les restaurer.

arger après avoir utilisé l'alimentation par batterie. Si vous : sans avoir utilisé l'alimentation par batterie, il peut être l'alimentation par batterie. (Ceci est appelé "effet mémoire") roduit, répétez complètement le chargement plusieurs fois

s Ni-MH ne sont pas utilisées, l'alimentation par batterie :chargement électrique naturel. Il est conseillé de recharger § avoir utilisées.

manière continue des piles complètement chargées.

dommager le scellement de protection.

du chargeur de batterie.

durée de vie limitée. Au fil du temps et après une utilisation piles diminue graduellement. Si l'autonomie des piles s'est t, remplacez par des piles neuves.

ffère en fonction du mode de conservation ou d'utilisation ou

Batterie

a batterie est affichée sur le Moniteur LCD. (Non affichée teur CA (en option, DMW-AC2) est utilisé)

à la batterie est suffisante

stante est épuisée

stante est minime

t): Remplacez les piles

des batteries Ni-MH, l'indicateur de batterie peut ne pas nt à cause des caractéristiques des batteries mais cela n cas un mauvais fonctionnement. Si vous déchargez et nt les batteries de manière répétée, l'indicateur de rrectement.

le peut ne pas être affiché correctement en fonction de la onditions d'utilisation. Par conséquent, même si l'indicateur vide, l'alimentation peut être coupée. Ceci ne constitue pas ement.

de batterie est vide après ne pas avoir utilisé les piles de temps, l'alimentation par batterie peut être restaurée. Dès atterie devient vide, elles ne pourront plus être utilisées et il lacer par des neuves.

Indicateur de Batterie

Utilisez les piles AA Ni-MH Panasonic (nickel-métal hydride) ou des piles alcalines AA (En option). (Nous vous conseillons l'utilisation de piles Panasonic)

- L'efficacité des piles peut varier en fonction de la marque ou des conditions de conservation/condition de la batterie. Elles peuvent également provoquer un mauvais fonctionnement ou l'autonomie du temps d'enregistrement peut se réduire.
- L'efficacité des piles diminue momentanément dans les endroits froids, utilisez-les donc après les avoir réchauffées dans votre poche. Les piles se rétablissent à température normale.
- L'indicateur de batterie peut ne pas s'afficher correctement en fonction de la température ou des conditions d'utilisation. Par conséquent, même si l'indicateur de batterie n'est pas vide, l'alimentation peut être coupée. Il ne s'agit pas d'un mauvais fonctionnement.

Piles non disponibles

Piles Manganèse	Piles Nickel
Piles Ni-cd	Piles Lithium

- Les manipulations des piles indiquées ci-dessus ne sont pas garanties. Elles peuvent provoquer un mauvais fonctionnement comme suit;
 - L'indicateur de batterie n'est pas affiché correctement.
 - Pas d'alimentation.
 - Les données contenues dans les cartes sont détruits.

Piles Manganèse Nickel

- Lorsque vous utilisez des piles Manganèse Nickel, l'indicateur de batterie peut ne pas s'afficher correctement en fonction de la température ou des conditions d'utilisation. Par conséquent, même si l'indicateur de batterie n'est pas vide, l'alimentation peut être coupée. Ceci ne constitue pas un mauvais fonctionnement. Le temps restant devient extrêmement court dans un endroit froid, il convient donc de les utiliser après les avoir réchauffées dans votre poche.

Forme non disponible des piles

Il n'est pas possible d'utiliser les piles suivantes.

- Elles peuvent provoquer des fuites, engendrer de la chaleur ou exploser.
- Une partie ou tout le scellement de certaines piles vendues sur le marché n'est pas recouvert. Ne les utilisez pas.

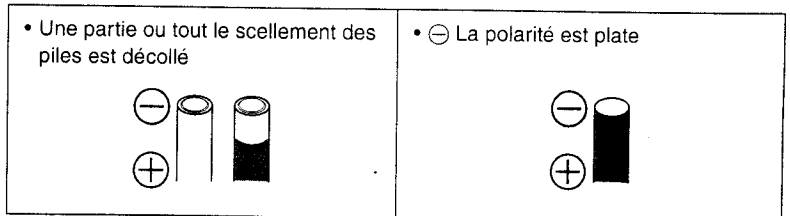

■ Précautions à prendre pour les piles

Si vous manipulez les piles de manière incorrecte, cela peut provoquer une fuite, engendrer de la chaleur ou du feu ou il peut se produire une explosion. Prenez les précautions suivantes;

- Ne pas désassembler, traiter ou placer les piles sous pression.
- Ne pas chauffer ou jeter dans le feu.
- Ne pas placer les polarités \oplus et \ominus en contact avec du métal (collier ou épingle à cheveux, etc.) ou les assembler.
- Veillez à ce que l'eau courante ou l'eau de mer ne pénètre pas et ne pas imbiber les bornes des piles.
- Ne pas décoller ou endommager le scellement de protection.
- Ne pas faire tomber ou jeter les piles de manière à ce qu'elles ne soient pas choquées.
- Ne pas utiliser les piles lorsque vous remarquez une fuite ou une modification de la forme et de la couleur, etc.
- Ne pas les conserver dans un endroit où la température est élevée ou humide.
- Les tenir hors de la portée des enfants.
- Ne pas inverser le sens des polarités \oplus et \ominus lorsque vous installez les piles dans l'appareil photo.
- Ne pas mélanger les piles neuves et celles usagées.
- Remplacez les deux piles lorsque vous devez les changer.
- Ne pas utiliser différents types de piles.
- Si vous n'utilisez pas l'appareil photo pendant une longue période, retirez les piles.
- La température des piles peut soudainement s'élever après l'utilisation. Retirez les piles après avoir éteint l'appareil photo et attendez que la température baisse.
- L'efficacité des piles diminue et le temps disponible de lecture/enregistrement devient extrêmement court dans les endroits froids. La durée d'utilisation des piles devient courte surtout si vous utilisez des piles alcalines, par conséquent, utilisez-les après les avoir réchauffées dans votre poche. Lorsque vous les réchauffez, veillez à ce que les piles ne soient pas directement en contact avec le métal.
- Si de la saleté telle que du sébum se fixe sur les piles, le temps disponible de lecture/enregistrement devient extrêmement court. Essayez soigneusement les polarités \oplus et \ominus à l'aide d'un chiffon doux et sec avant de les mettre en place.

En cas de fuite, essuyez le liquide dans le logement batterie et puis introduisez des piles neuves.

Lorsque le liquide est collé sur vos mains ou vêtements, lavez-les avec de l'eau. Si le liquide entre en contact avec les yeux, vous pouvez perdre la vue. Lavez-les immédiatement avec de l'eau sans frotter et consultez un médecin.

■ Piles Ni-MH (Nickel Métal Hydride)

N'utilisez le chargeur de batterie qu'avec des piles Ni-MH. En cas de mauvaise manipulation, il peut se produire une fuite, une génération de chaleur et de feu ou une explosion. Prenez les précautions suivantes;

- Si de la saleté est collée sur les polarités \oplus et \ominus le chargement peut ne pas être effectué correctement. Essuyez soigneusement les polarités \oplus et \ominus ainsi que les bornes du chargeur à l'aide d'un chiffon doux et sec.
- Les piles Ni-MH qui viennent d'être achetées ou qui ne sont pas utilisées pendant une longue période peuvent ne pas être chargées complètement. Il s'agit de la caractéristique de ce type de piles et non d'un mauvais fonctionnement. Les recharger plusieurs fois pour les restaurer.
- Il est conseillé de les charger après avoir utilisé l'alimentation par batterie. Si vous répétez le chargement sans avoir utilisé l'alimentation par batterie, il peut être difficile de faire durer l'alimentation par batterie. (Ceci est appelé "effet mémoire") Si l'effet mémoire se produit, répétez complètement le chargement plusieurs fois après l'avoir utilisée.
- Même lorsque les piles Ni-MH ne sont pas utilisées, l'alimentation par batterie diminue à cause du déchargement électrique naturel. Il est conseillé de recharger les piles juste après les avoir utilisées.
- Ne pas recharger de manière continue des piles complètement chargées.
- Ne pas décoller ou endommager le scellement de protection.
- Lire le mode d'emploi du chargeur de batterie.

Les Piles Ni-MH ont une durée de vie limitée. Au fil du temps et après une utilisation répétée, la charge des piles diminue graduellement. Si l'autonomie des piles s'est considérablement réduit, remplacez par des piles neuves.

- La vie de la batterie diffère en fonction du mode de conservation ou d'utilisation ou de l'environnement.

■ Indicateur de Batterie

La charge restante de la batterie est affichée sur le Moniteur LCD. (Non affichée lorsque l'adaptateur secteur CA (en option, DMW-AC2) est utilisé)



: La charge de la batterie est suffisante



: La charge restante est épuisée



: La charge restante est minime



(clignotement): Remplacez les piles

Lorsque vous utilisez des batteries Ni-MH, l'indicateur de batterie peut ne pas s'afficher correctement à cause des caractéristiques des batteries mais cela ne constitue en aucun cas un mauvais fonctionnement. Si vous déchargez et chargez complètement les batteries de manière répétée, l'indicateur de batterie s'affichera correctement.

- L'indicateur de batterie peut ne pas être affiché correctement en fonction de la température ou des conditions d'utilisation. Par conséquent, même si l'indicateur de batterie n'est pas vide, l'alimentation peut être coupée. Ceci ne constitue pas un mauvais fonctionnement.
- Même si l'indicateur de batterie est vide après ne pas avoir utilisé les piles pendant une période de temps, l'alimentation par batterie peut être restaurée. Dès que l'indicateur de batterie devient vide, elles ne pourront plus être utilisées et il faudra donc les remplacer par des neuves.

■ Temps de enregistrement/lecture disponible

Mesurés dans les conditions suivantes:

- Prise de vue une fois toutes les 30 secondes, flash une prise de vue sur deux.
- Mesuré en utilisant la Carte Mémoire SD fournie.
- Température: 25°C/Humidité: 60%

Piles	Durée d'enregistrement continu/lecture (nombre enregistrable)
Piles complètement chargées (fournies)	Enregistrer avec le moniteur LCD allumé Env. 95 min. (équivalent à 190 images fixes)
	Enregistrer avec le moniteur LCD éteint Env. 4 h 30min. (équivalent à 540 images fixes)
	Temps de lecture Env. 3 h.
Piles Panasonic Ni-MH (nickel-métal hydride) complètement rechargées (En option: HHR-3EPE)	Enregistrer avec le moniteur LCD allumé Env. 120 min. (équivalent à 240 images fixes)
	Enregistrer avec le moniteur LCD éteint Env. 6 h. (équivalent à 720 images fixes)
	Temps de lecture Env. 4 h.
Piles alcalines Panasonic	Enregistrer avec le moniteur LCD allumé Env. 75 min. (équivalent à 150 images fixes)
	Enregistrer avec le moniteur LCD éteint Env. 5 h. (équivalent à 600 images fixes)
	Temps de lecture Env. 3 h 30 min.

- Les temps indiqués dans le tableau sont approximatifs. Les temps peuvent varier selon les conditions.
- Le temps disponible de lecture/enregistrement varie en fonction du type de piles utilisées.

Mise en place de la Carte

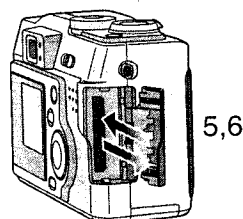
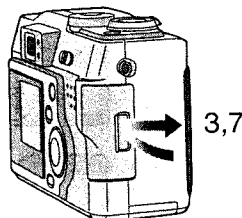
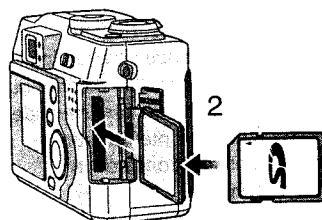
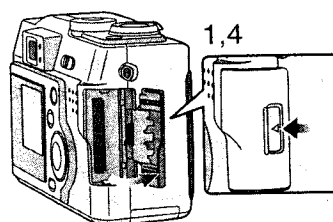

[Préparation]

- Vérifiez que l'interrupteur d'alimentation est réglé sur [OFF] et que l'objectif est rentré.

[Insertion de la carte]

- 1 Pour ouvrir le couvercle du logement Carte Mémoire, glissez le couvercle dans le sens de la flèche.
- 2 Insérez la carte jusqu'à ce que l'étiquette ne soit plus visible.
 - La carte fait un déclic lorsque vous l'introduisez correctement.
 - Vérifiez le sens d'insertion de la carte.
 - Ne touchez pas à la borne de connexion au dos de la carte.

- 3 Pour fermer le couvercle du logement Carte Mémoire, glissez le couvercle dans le sens de la flèche.

[Retrait de la carte]

- 4 Glissez le couvercle dans le sens de la flèche pour ouvrir le couvercle du logement Carte Mémoire.
- 5 Appuyez sur la carte pour la faire sortir.
- 6 Tirez la carte vers l'extérieur.
- 7 Pour fermer le couvercle du logement Carte Mémoire, glissez le couvercle dans le sens de la flèche.

- Si vous utilisez une carte mémoire de type MultiMediaCard et le couvercle du logement Carte Mémoire ne se ferme pas, la carte doit être installée en sens inverse. Retirez la carte et la retourner puis essayez à nouveau de fermer le couvercle.
- Si le couvercle du logement Carte Mémoire ne se ferme pas complètement, sortez la carte et insérez-la à nouveau.
- Si la carte n'entre pas complètement, vérifiez si le sens de la carte est correct.
- Nous vous conseillons l'utilisation d'une Carte Mémoire SD de marque Panasonic. (N'utilisez que des cartes originales)
- Si la carte n'est pas complètement insérée, la carte peut être endommagée.

■ Accès à la carte

Lorsque vous accédez à la carte, l'indicateur d'accès/flash ① et l'indicateur d'accès carte ② s'allume.

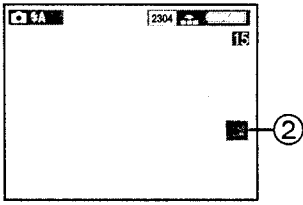
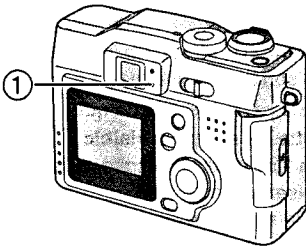

Lorsque l'indicateur d'accès/flash ① et l'indicateur d'accès carte ② s'allume;

- N'éteignez pas l'appareil photo.
- Ne retirez ni les piles ni la carte.
- Ne pas retirer l'adaptateur CA. (en option, DMW-AC2)

La carte et son contenu peuvent être détruits et l'appareil photo peut ne pas fonctionner normalement.

Puisque le contenu de la carte pourrait être endommagé ou effacé par les parasites électriques, l'électricité statique ou à cause de défauts de l'appareil et de la carte, sauvegardez également les données importantes sur l'ordinateur en utilisant le port USB. (P80)

■ Carte Mémoire SD (fournie) et MultiMediaCard (en option)

La Carte Mémoire SD et la MultiMediaCard sont des cartes externes de petites dimensions, légères et extractibles. La vitesse de lecture/enregistrement de la carte mémoire SD est rapide. La carte mémoire SD est équipée d'un interrupteur de protection contre l'écriture qui prévient l'effacement de l'écriture et le formatage. (Quand l'interrupteur est déplacé vers le côté [LOCK], il n'est pas possible d'écrire ou d'annuler les données de la carte et de la formater. Lorsque l'interrupteur est déverrouillé, ces fonctions sont à nouveau disponibles)

Carte Mémoire SD



MultiMediaCard

- La vitesse d'écriture/lecture de la MultiMediaCards est plus lente que les carte mémoire SD. Lorsque les MultiMediaCards sont utilisées, l'exécution de certaines caractéristiques peuvent être légèrement plus lentes qu'indiqué.
- Après l'enregistrement d'images en mouvement en utilisant la MultiMediaCard, l'indicateur d'accès/flash et l'indication d'accès carte peut apparaître un instant, mais ceci ne constitue pas un mauvais fonctionnement.
- Tenir la Carte Mémoire hors de la portée des enfants pour éviter qu'elle ne soit avalée.



Mise sous et hors tension

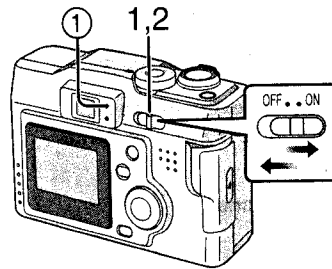

- 1 Réglez l'interrupteur d'alimentation sur [ON].
 - L'indicateur d'état ① s'allume.
- 2 Réglez l'interrupteur d'alimentation sur [OFF].

- Lorsque vous mettez l'appareil sous tension, ne laissez pas le bouchon d'objectif. Si le bouchon d'objectif ne s'ouvre pas, [SYSTEM ERROR] est affiché. Eteignez l'appareil et allumez-le à nouveau.
- N'exercez pas de pression sur l'objectif lorsque le tube de l'objectif sort.

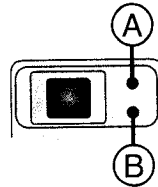

■ Indicateur d'état ①

Eclairage:

- Quand vous mettez l'appareil sous tension placez l'interrupteur sur [ON].

Clignotement:

- Lorsque la mise au point n'est pas réglée ou lorsqu'elle n'est pas correctement réglée.
- Lorsque la carte n'est pas insérée.
- Lorsqu'il n'y a plus de place sur la carte.
- Lorsque la charge restante de la batterie est faible. (clignote doucement)

■ Indicateur d'Accès/Flash ②

Eclairage:

- Lorsque vous accédez à la carte.
- Lorsque le flash se déclenche. (Il s'allume lorsque le déclencheur est enfoncé à mi-course)
- Lorsque vous envoyez des données à l'ordinateur.

Clignotement:

- Lorsque vous chargez le flash.
- Lorsque vous réglez le flash en mode forcé off et enregistrez dans les endroits sombres. (clignote doucement)

Préparation

Fixation de la Dragonne

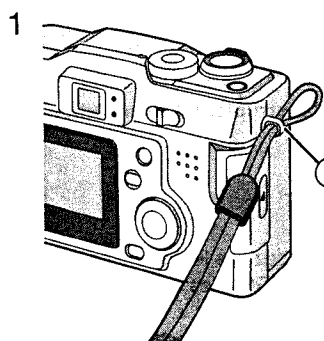

1 Passez l'extrémité de la dragonne dans l'œillet de la courroie ①.

2 Passez l'autre extrémité de la dragonne dans la partie en forme d'anneau.

① 3 Tirez la dragonne.

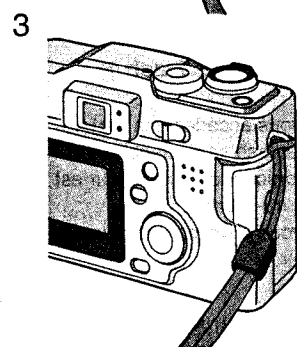
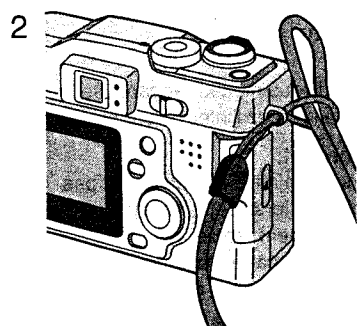

Préparation

Utilisation du Moniteur LCD

Chaque fois que vous appuyez sur la touche [DISPLAY], l'affichage du Moniteur LCD change comme indiqué ci-dessous.

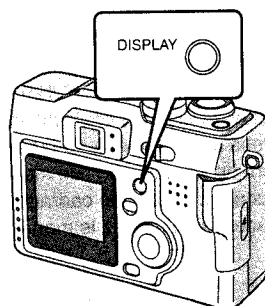

[Pendant l'enregistrement]

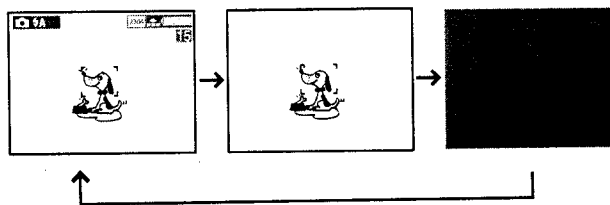

[Pendant la lecture]

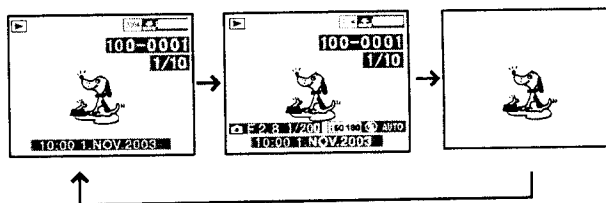

Utilisation du Viseur Optique

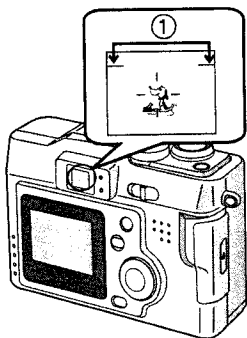

Repère de correction Parallax

- Si vous photographiez un sujet à une distance comprise entre 70 cm et 120 cm avec le zoom en position téléobjectif, faites correspondre la partie supérieure du sujet avec le repère de correction ① de manière à ne pas le couper. Lorsqu'un cadrage précis est nécessaire, utilisez le moniteur LCD.

Le Déclencheur (En appuyant à mi-course/En appuyant à fond)

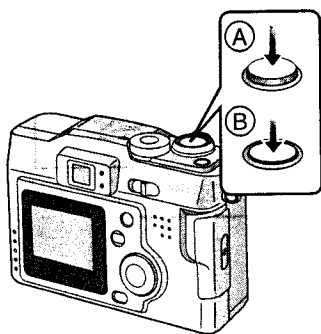

Le déclencheur est activé en 2 étapes: "en appuyant à mi-course" et "en appuyant à fond".

En appuyant à mi-course ①

- La mise au point et l'exposition sont verrouillées.

En appuyant à fond ②

- L'image est capturée dans la carte. En mode image en mouvement, l'enregistrement se met en route.

- Vous pouvez régler le volume sonore de fonctionnement dans le menu. (P74)
- Si vous appuyez d'un seul coup à fond sur le déclencheur, l'image capturée peut apparaître chancelante ou trouble. (L'appareil photo peut être déplacé pendant la capture)

Le Commutateur de Mode

Vous pouvez sélectionner le mode désiré à l'aide du commutateur de mode.

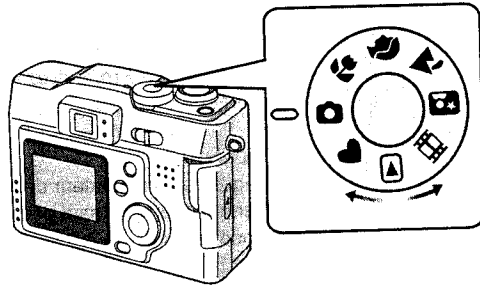

 : Lecture (P53)

Lecture des images enregistrées.

 : Mode Simple (P28)

Les options de menu sont limitées au minimum et de nombreux réglages sont pré-réglés. C'est une manière simple et rapide pour les débutants d'utiliser l'appareil photo et de se familiariser avec les nombreuses caractéristiques.

 : Image normale (P26)

La vitesse d'obturation et la valeur d'ouverture se règlent automatiquement.

 : Mode Macro (P39)

Lorsque vous photographiez à une distance inférieure à 50 cm, réglez l'appareil photo en mode macro. Ceci vous permet de vous rapprocher du sujet jusqu'à 50 cm (Téléobjectif), 10 cm (Grand Angle).

 : Mode Portrait (P40)

Ce mode vous permet d'exécuter l'effet de profondeur de mise au point très facilement. Le sujet se tient devant un arrière-plan flou.

 : Mode Paysage (P41)

Vous pouvez capturer des photos de paysage nettes et précises très facilement. Veuillez noter que ce mode convient pour la prise de paysages à une distance supérieure à 10 m et dans des situations de la lumière du jour.

 : Mode Portrait Nocturne (P42)

Lorsque vous prenez une photo, par exemple, de vos amis avec à l'arrière plan une belle illumination nocturne, ce mode vous permet d'obtenir l'exposition la plus appropriée pour le sujet et pour l'arrière-plan en utilisant le flash et une vitesse d'obturation lente.

 : Mode Images en mouvement (P30)

Utilisez ce mode pour des enregistrements d'images en mouvement.

Fonctionnement du Menu

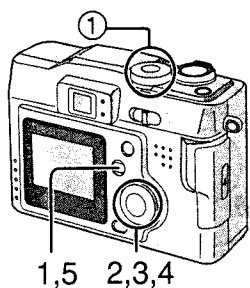

Le menu de l'appareil photo vous permet de configurer les modes de Lecture et d'Enregistrement, la date et l'heure et divers autres sons de fonctionnement que l'appareil photo peut produire. Suivez les instructions suivantes.

[Préparation]

- Réglez le commutateur de mode en mode d'enregistrement (sauf pour [♥]) ou en mode lecture.

1 Appuyez sur la touche [MENU].

- Si vous réglez le sélecteur de mode ① en mode enregistrement, le menu REC est affiché; si vous le réglez en mode lecture, le menu de lecture est affiché.

2 Appuyez sur ►.

3 Appuyez sur ▲/▼ choisir la fonction.

4 Appuyez sur ◀/▶ choisir la fonction.

5 Appuyez sur la touche [MENU].

- Le menu disparaîtra.

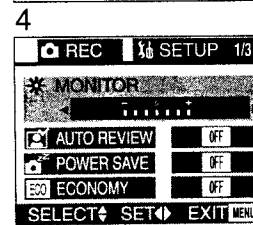
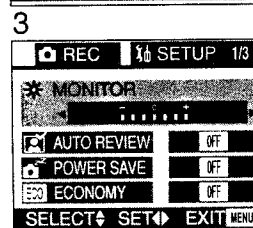
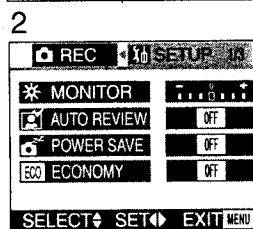
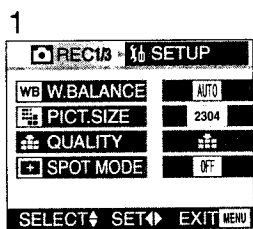

Réglage de la Date/l'Heure (Réglage de l'Horloge)

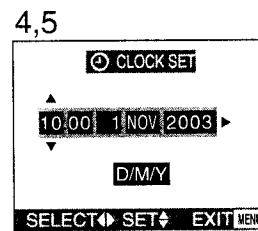
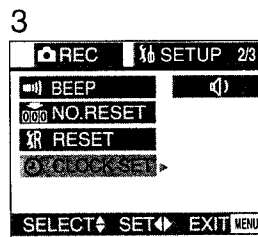
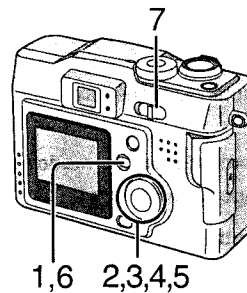

Si le message [PLEASE SET THE CLOCK] apparaît, réglez la date et l'heure.

Vous pouvez aller au menu de configuration en appuyant sur la touche [MENU] pendant l'affichage du message.

Le réglage peut être effectué de l'année 2003 jusqu'à 2099. Le système de 24 heures est utilisé.

- 1 Appuyez sur la touche [MENU].
- 2 Appuyez sur ► pour faire apparaître le menu de configuration.
 - En mode simple, sautez cette opération.
- 3 Appuyez sur ▲/▼ pour sélectionner [CLOCK SET] et appuyez ensuite sur ►.
- 4 Appuyez sur ▲/▼/◀/▶ pour régler la date et l'heure, et puis appuyez sur ►.
- 5 Appuyez sur ▲/▼ pour sélectionner [M/D/Y], [D/M/Y], ou [Y/M/D].
- 6 Appuyez 2 fois sur la touche [MENU].
 - Le menu disparaîtra.
- 7 Vérifiez que le réglage de la date et de l'heure soit correctement affiché, après avoir mis l'appareil sur [OFF] et [ON].

- Lorsque les piles neuves sont insérées dans l'appareil photo pendant plus de 3 heures, l'heure et la date seront mémorisées pendant environ 3 mois même si les piles sont retirées. Si les piles n'étaient pas neuves, l'heure peut ne pas être conservée de manière correcte. Si le réglage heure/date est perdu, réglez-le à nouveau.

Prise de Vues

En appuyant simplement sur le déclencheur, l'exposition (vitesse d'obturation et la valeur d'ouverture) seront automatiquement réglées et la photo sera prise.

[Préparation]

- Insérez la carte. (P17)
- Réglez l'interrupteur d'alimentation sur [ON]. (P19)

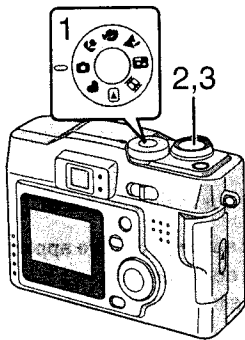

1 Réglez le commutateur de mode en mode d'image normale [●].

2 [A Viseur optique]
Centrez le sujet dans la cible AF ① à l'intérieur du viseur optique et appuyez sur le déclencheur à mi-course.

[B Moniteur LCD]
Après avoir centré le sujet dans la zone AF ② sur le Moniteur LCD, appuyez sur le déclencheur à mi-course.

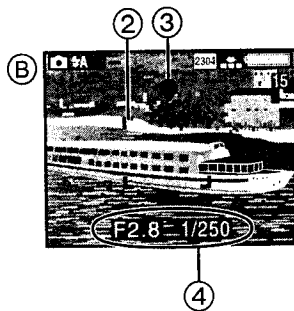
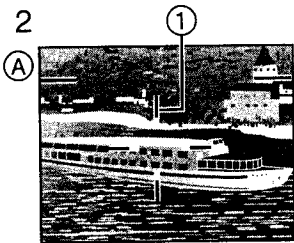

- Lorsque la mise au point est ajustée, l'indication de mise au point [●] ③ apparaît.
- Lorsque l'indicateur de mise au point clignote, la mise au point n'est pas réglée. Appuyez sur le déclencheur à mi-course pour ajuster à nouveau la mise au point.
- La vitesse d'obturation et la valeur d'ouverture ④ se règlent automatiquement et sont affichées sur le Moniteur LCD.
- Lorsque le sujet est à l'extérieur de la zone AF, utilisez le verrouillage AF/AE. (P47)

3 Appuyez à fond sur le déclencheur pour prendre la photo.

- Après avoir pris une image, lorsque la pré-visualisation automatique (P73) est réglée sur [1SEC.]/[3SEC.], l'image est affichée sur le Moniteur LCD pendant 1 ou 3 secondes.

Enregistrement d'images (base)

- Si vous n'appuyez pas à mi-course sur le déclencheur, il peut se produire une oscillation du déclencheur ou la mise au point peut ne pas être ajustée de manière correcte.
- Même si l'indication de mise au point est affichée et que la mise au point est correctement réglée, elle sera annulée si vous relâchez le déclencheur. Appuyez à nouveau sur le déclencheur à mi-course.
- Lorsque vous réglez [ECONOMY] sur [ON], si vous n'utilisez pas l'appareil photo pendant environ 15 secondes, le Moniteur LCD s'éteint. (En appuyant sur n'importe quel bouton, le moniteur LCD s'allume)
- Lorsque la fonction économie d'énergie est activée, si vous n'utilisez pas l'appareil photo, il s'éteint automatiquement à l'heure de réglage. Pour faire fonctionner l'appareil à nouveau, placez dans un premier temps l'interrupteur d'alimentation sur [OFF] et ensuite sur [ON], ou appuyez sur le déclencheur. (P75)
- La luminosité du Moniteur LCD peut parfois différer par rapport aux images enregistrées. En particulier, lorsque vous prenez des photos dans des endroits sombres avec une exposition longue, le Moniteur LCD s'obscurcit mais les images enregistrées sont claires.
- Si l'exposition n'est pas correctement réglée, la couleur de la valeur d'ouverture et la vitesse d'obturation sur le Moniteur LCD devient rouge.
- Dans les cas suivants, la mise au point peut ne pas être ajustée de manière appropriée.
 - 1 Enregistrement d'une scène comprenant des sujets à la fois proches et éloignés
 - 2 Enregistrement d'une scène au travers d'une vitre sale
 - 3 Enregistrement d'un sujet éclairé
 - 4 Enregistrement dans un endroit sombre
 - 5 Enregistrement d'un sujet en mouvement
 - 6 Enregistrement d'un sujet avec un peu de contraste
 - 7 Enregistrement avec oscillation du déclencheur
- Nous vous conseillons de régler l'horloge à nouveau avant de prendre des photos.
- Lorsque la luminosité du Moniteur LCD change lorsque vous zoomez ou lors de prise de vue panoramique, vous pouvez entendre un déclic provenant de l'objectif ou bien l'image sur le Moniteur LCD peut brusquement changer, ceci ne constitue pas un mauvais fonctionnement. Le bruit provient du fait que l'appareil photo ajuste automatiquement la valeur d'ouverture.
- Lorsque vous appuyez sur le déclencheur en condition de faible luminosité ou trop d'obscurité, l'affichage du moniteur LCD peut devenir clair ou blanchâtre. Cependant, l'image enregistrée n'en subira pas les conséquences. Cette fonction facilite le réglage de la mise au point.

A propos de l'oscillation du déclencheur

- Veillez à éviter l'oscillation du déclencheur lorsque vous appuyez sur le déclencheur.
- Lorsqu'il est probable que l'oscillation du déclencheur se produise, le signal d'oscillation du déclencheur ① apparaît.
- Nous vous conseillons d'utiliser un trépied lorsque le signal d'oscillation du déclencheur apparaît.

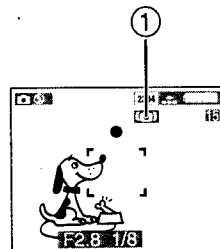

Prise de vues en Mode Simple

- Il offre un menu simplifié pour une utilisation aisée.
- Le format de l'image est facile à sélectionner.
- Les icônes sur l'affichage apparaissent plus grandes.

Nous vous conseillons d'utiliser ce mode lorsque vous demandez à quelqu'un de prendre une photo à votre place.

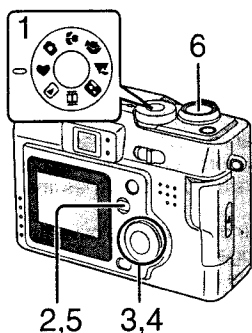

- 1 Réglez le commutateur de mode sur le Mode Simple [♥].
- 2 Appuyez sur la touche [MENU].
- 3 Appuyez sur ▲/▼ pour sélectionner [PICT.MODE].
 - [AUTO REVIEW] (P73)
 - [BEEP] (P74)
 - [CLOCK SET] (P25)
- 4 Appuyez sur ◀/▶ pour sélectionner [ENLARGE], [4"×6"/10×15cm] ou [INTERNET].

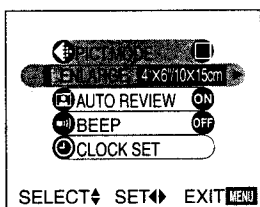

ENLARGE	2304×1728	Fine
4"×6"/10×15cm	1280×960	Fine
INTERNET	640×480	Standard

- La sélection [ENLARGE] est destinée dans le cas où vous désirez une grande impression. L'appareil photo est pré-réglé sur [2304×1728] en mode image [Fine].
- [4"×6"/10×15cm] offrira une manière simple de produire de petites impressions "d'intérêt général".
- La sélection [INTERNET] favorise un format plus petit de fichier, optimisé pour des utilisations de Page d'Accueil et de courrier électronique.

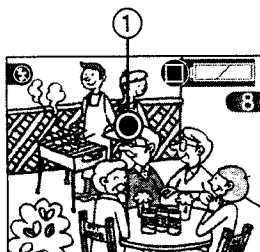

- 5 Appuyez sur la touche [MENU].
- 6 Prenez une photo.

- Le mode rafale n'est disponible qu'en vitesse lente. (P52)
- Si la distance entre l'appareil photo et l'objet dépasse la plage enregistrable (Télé-objectif: 50 cm - ∞, Grand angle: 10 cm - ∞), la mise au point peut ne pas être ajustée de manière appropriée même si l'indication de mise au point ① s'allume.
- Les réglages (à l'exception du réglage de l'horloge) du mode simple ne s'appliqueront pas aux autres modes d'enregistrement.
- Le mode rafale ne fonctionnera pas comme décrit si vous utilisez une Carte Mémoire de type MultiMediaCard.
- Seule la qualité (rapport compression données) ne peut pas être modifiée sur le menu [PICT.MODE].

Vérifier l'Image capturée (Pré-visualisation)

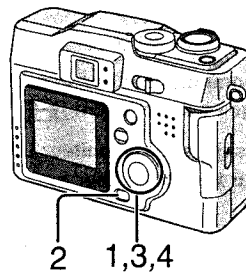

1

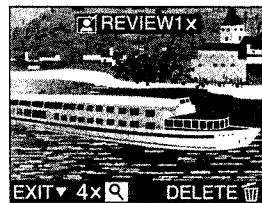

(A)

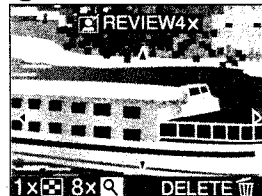

3

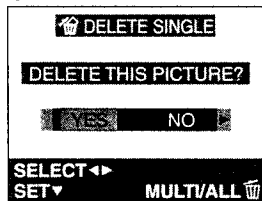

Après avoir pris une photo, la fonction de re-visualisation automatique (P73) fera que l'image saisie sera affichée sur le moniteur LCD pour une durée désignée — 1 ou 3 secondes. Vous pouvez aussi vérifier l'image en utilisant la méthode décrite ci-dessous.

1 Après avoir pris une photo, appuyez sur la touche ∇ /[REVIEW/SET].

- La dernière image capturée est affichée pendant environ 5 secondes. Si vous tourner le levier de zoom vers [Q], l'image capturée est agrandie 4 fois (A) et 8 fois si vous le tournez encore une fois. Vous pouvez également changer la position au moyen de \blacktriangle / \blacktriangledown / \blacktriangleleft / \blacktriangleright .
- Vous pouvez vérifier l'image précédente ou suivante au moyen de \blacktriangleleft / \blacktriangleright .

■ Effacement de l'image capturée pendant la pré-visualisation

- 2 Appuyez sur [☒].**
- 3 Lorsque le message suivant est affiché [DELETE THIS PICTURE?], appuyez sur \blacktriangleleft pour sélectionner [YES].**
- 4 Appuyez sur la touche ∇ /[REVIEW/SET].**
 - L' image est effacée.
 - Lorsque les images sont effacées, elles ne peuvent plus être récupérées.
 - Les images multiples ou toutes les images peuvent être effacées. Lire pages 59, 60 pour vous en servir.

- Appuyez à mi-course sur le déclencheur pour annuler la pré-visualisation.
- En mode image en mouvement [H], la pré-visualisation ne peut pas être utilisée.

Enregistrement d'Images en Mouvement

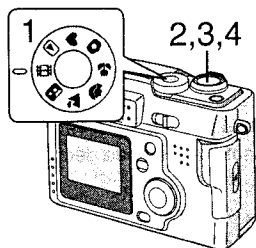

Avec cet appareil photo, il est également possible de photographier des images en mouvement. (Si vous utilisez la carte mémoire SD 16 Mo fournie, il est possible d'enregistrer environ 80 secondes)

1 Réglez le commutateur de mode sur le mode Image en mouvement [].

2 Centrez le sujet sur le Moniteur LCD et appuyez sur le déclencheur à mi-course.

- Lorsque la mise au point est ajustée, l'indication de mise au point ② [] apparaît.

3 En appuyant à fond sur le déclencheur, l'enregistrement démarre.

- L'enregistrement du son démarre simultanément. (① Microphone)

4 En appuyant à nouveau à fond sur le déclencheur, l'enregistrement s'interrompt.

- Si pendant l'enregistrement, la mémoire de la carte est pleine, l'enregistrement s'interrompt automatiquement.

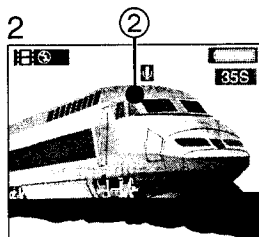
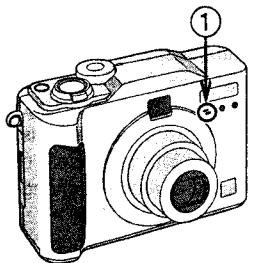

- Le son ne peut pas être lu à partir de cet appareil photo. Connectez à un téléviseur ou à un ordinateur pour lire le son.
- Le format de l'image est réglé sur 320×240 pixels.
- Le temps restant affiché sur le Moniteur LCD est approximatif.
- Il n'est pas possible d'enregistrer des images en mouvement sans le son.
- Pendant l'utilisation de la MultiMediaCard, après l'enregistrement d'images en mouvement, l'indication d'accès carte et l'indicateur d'accès/flash peuvent apparaître pendant un instant, mais ceci ne constitue pas un mauvais fonctionnement.
- Lorsque l'enregistrement commence, la mise au point automatique/le zoom/la balance des blancs/les valeurs d'ouverture sont verrouillés (avec la première image).
- L'enregistrement peut brusquement s'interrompre si vous enregistrez des images en mouvement sur des cartes autres que des cartes mémoire SD Panasonic.
- Lorsque l'image en mouvement enregistrée avec cet appareil photo est lue sur d'autres équipements, la qualité des images et les sons peuvent être altérés ou les images peuvent ne pas être lues.
- En mode image en mouvement [], la pré-visualisation ne peut pas être utilisée.

Utilisation du Zoom Optique

Le Zoom Optique vous permet de rapprocher le sujet jusqu'à 3 fois. Il vous permet également de zoomer en arrière de manière à ce les paysages peuvent être photographiés en grand angle.

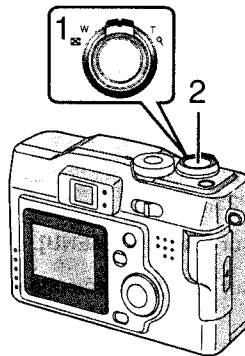

[Préparation]

- Réglez le commutateur de mode sauf pour [P]. (P23)

1 Orientez l'appareil vers le sujet et réglez la taille au moyen du levier de zoom.

Pour rapprocher les sujets

(Téléobjectif):

Tournez vers T.

Pour faire apparaître les sujets plus

larges (Grand angle):

Tournez vers W.

2 Prenez une photo.

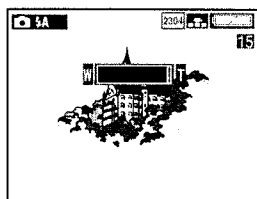
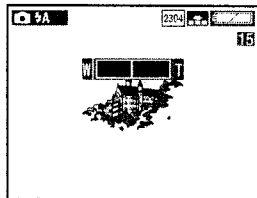
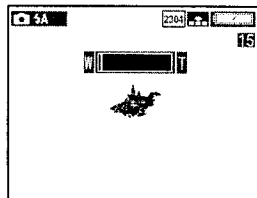

- La mise au point est ajustée à une distance supérieure à 50 cm. Pour les détails concernant le mode macro/mode simple, lire P28/P39.

- L'image peut être s'altérer légèrement en fonction de l'objectif. La distorsion augmentera selon que vous approchiez ou éloigniez les sujets.

Utilisation du Zoom Numérique

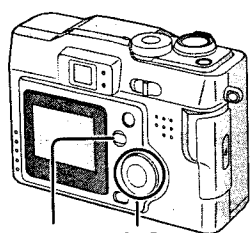

1,4 2,3

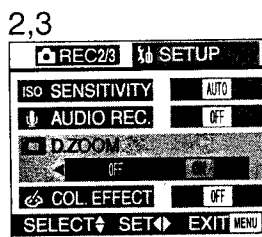

2,3



①

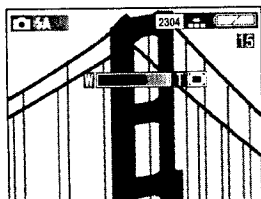

La fonction de Zoom Numérique vous permet de rapprocher un sujet jusqu'à 3 fois portant donc la capacité effective d'agrandissement à 9× zoom. Dans certains cas, l'utilisation du zoom numérique provoque une légère détérioration de la qualité d'image.

[Préparation]

- Réglez le commutateur de mode sauf pour []/[]. (P23)

- 1 Appuyez sur la touche [MENU].
- 2 Appuyez sur ▲/▼ pour sélectionner [D.ZOOM].
- 3 Appuyez sur ► pour régler sur [ON].
- 4 Appuyez sur la touche [MENU].

- Le menu disparaîtra.

- Le réglage du zoom et la méthode d'enregistrement sont les mêmes que ceux décrits dans "Utilisation du Zoom Optique". (P31)
- Lorsque le zoom numérique est réglé sur [ON], l'indicateur du zoom numérique ① apparaît.
- Lorsque vous entrez dans le rayon du zoom numérique, la barre du zoom s'arrêtera.
- Le zoom numérique est annulé lorsque le moniteur LCD s'éteint.
- Lorsque vous utilisez le zoom numérique, la qualité d'image peut être détériorée.
- Nous vous conseillons l'utilisation d'un trépied dans le rayon du zoom numérique.

Prise de Vues avec le Flash incorporé

[Préparation]

- Réglez le commutateur de mode sauf pour [▶] / [▲] / [■]. (P23)

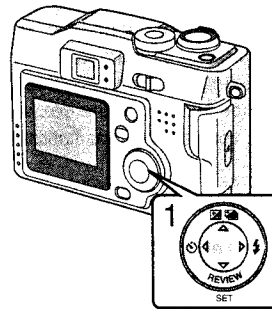

1 Appuyez sur [⚡].

- Chaque fois que vous appuyez sur [⚡], les réglages disponibles apparaîtront comme indiqué ci-dessous. (Certains réglages ne peuvent pas être effectués en raison du mode REC. Ceux qui ne peuvent pas être effectués ne sont pas affichés lorsque vous appuyez sur la touche [⚡]. Se reporter au tableau de gauche.)

	⚡	⚡👁	⚡	⚡👁	👁
📷	○	○	○	○	○
❤	-	○	○	-	○
📷	○	○	○	○	○
👤	○	○	○	-	○
▲	-	-	-	-	○
📷	-	-	-	○	○
📷	-	-	-	-	○

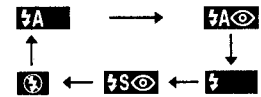

⚡ : AUTO

Le flash se déclenche automatiquement en fonction des conditions d'éclairage.

⚡👁 : AUTO/Réduction Yeux Rouges

Le flash se déclenche automatiquement en fonction des conditions d'enregistrement. Il réduit le phénomène yeux rouges (lorsque les yeux d'un sujet apparaissent rouges à la lumière de l'éclair). Utilisez-le lorsque vous photographiez des personnages ou des animaux dans des conditions de faible luminosité.

⚡ : Flash forcé ON

Le flash se déclenche chaque fois qu'une image est capturée. Utilisez ce réglage lorsque votre sujet est rétro-éclairé ou sous une lampe fluorescente.

Enregistrement d'images (base)

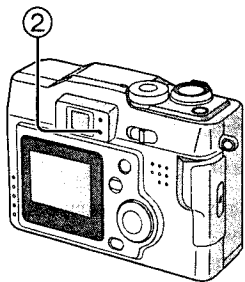



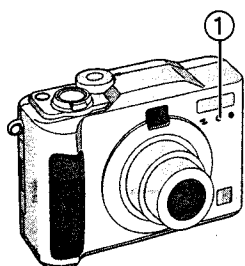

 : Synchronisation lente/Réduction Yeux Rouges

Lorsque vous prenez une photo d'un paysage avec arrière-plan sombre, ceci entraîne le déclenchement du flash ainsi qu'une faible vitesse d'obturation si bien que l'arrière-plan deviendra clair. Il réduit en même temps le phénomène des yeux rouges. Nous vous conseillons l'utilisation d'un trépied.



 : Flash forcé OFF

Même dans les endroits sombres, le flash ne se déclenche pas. Utilisez-le dans des endroits où l'usage du flash est interdit.

- Ne regardez pas fixement l'éclairage du flash de près lorsque vous l'utilisez.
- La portée du flash disponible est d'environ 50 cm – 140 cm (Télé-objectif), 30 cm – 2,4 m (Grand angle).
- Lorsque le signal d'oscillation du déclencheur est affiché dans la portée du flash disponible, nous vous conseillons l'utilisation du flash.
- Ne pas couvrir le capteur du flash ① avec les doigts ou par autre chose. La luminosité ne serait pas perçue.
- En mode paysage [] / mode image en mouvement [], le réglage du flash se trouve sur Flash forcé OFF [].
- Lorsque vous êtes en mode rafale ou bracketing auto, seule 1 image est prise à chaque déclenchement de flash.
- L'indicateur du flash devient rouge lorsque vous appuyez sur le déclencheur à mi-course.
- Lorsque l'indicateur d'accès/flash ② et que l'indicateur du flash clignote rouge et vous ne pouvez pas photographier même si vous appuyez à fond sur le déclencheur.
- Si l'indicateur de batterie est inférieur à  ou que le réglage [ECONOMY] est sur [ON], le moniteur LCD s'éteint pendant le chargement du flash.
- Lorsque vous utilisez le flash, éloignez les sujets du flash. Il est possible que la forme ou la couleur des sujets change à cause de la chaleur et l'éclairage du flash.
- Lorsque vous prenez une photo avec le flash, la balance des blancs sera automatiquement réglée (en mode Auto et Halogène), mais la balance des blancs peut ne pas être correctement ajustée lorsque le Photo Flash est insuffisant.
- Lorsque vous prenez une photo avec le flash après avoir réglé la balance des blancs manuellement, la balance des blancs peut ne pas être ajustée correctement. Nous vous conseillons de régler la balance des blancs sur [AUTO] lorsque vous utilisez le flash. (P49)

Prise de Vues avec Retardateur

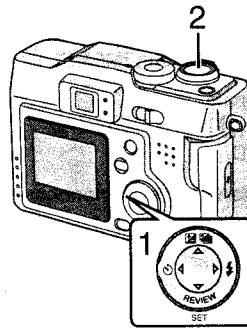
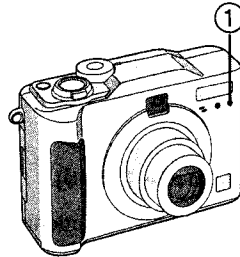

En utilisant la fonction de prise de vues avec Retardateur, vous pouvez figurer sur la photo. L'appareil photo prendra un photo 2 ou 10 secondes après que vous ayez appuyé sur le déclencheur.

[Préparation]

- Réglez le commutateur de mode sauf pour []/[]. (P23)

1 Appuyez sur [].

- Chaque fois que vous appuyez sur la touche, ce qui est affiché change comme indiqué ci-dessous.



: Retardateur réglé sur 10 secondes

: Retardateur réglé sur 2 secondes

Lorsque ces indicateurs ne sont pas affichés, le réglage du retardateur est annulé.

2 Appuyez à fond sur le déclencheur.

- Le témoin du retardateur ① clignote et l'obturateur s'active au bout de 10 secondes (ou 2 secondes).
- Pendant le réglage du retardateur, la mise au point et l'exposition ne se règlent pas au appuyant sur le déclencheur à mi-course. Lorsque vous appuyez à fond sur le déclencheur, ils s'ajustent automatiquement avant l'enregistrement.
- Si vous appuyez sur la touche [MENU] alors que le retardateur est activé, le réglage du retardateur est annulé.

- En mode simple [], vous ne pouvez vous régler que sur 10 secondes [].
- En mode rafale, le réglage du retardateur ne couvre que la première photo.
- Nous vous conseillons l'utilisation d'un trépied lorsque vous réglez le retardateur.

Prises de Vues avec Son

Vous pouvez prendre une photo avec du son pendant 5 secondes.

[Préparation]

- Réglez le commutateur de mode sauf pour [▶]/[♥]/[RE]. (P23)

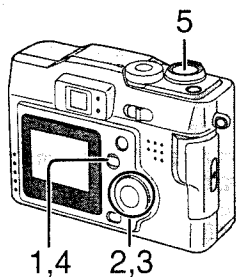

- 1 Appuyez sur la touche [MENU].
- 2 Appuyez sur ▲/▼ pour sélectionner [AUDIO REC.].
- 3 Appuyez sur ▶ pour régler sur [ON].

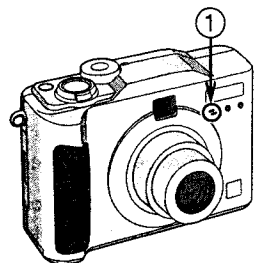

- 4 Appuyez sur la touche [MENU].

- Le menu disparaîtra.
- Ce symbole [U] apparaîtra sur le Moniteur LCD.

- 5 Appuyez à fond sur le déclencheur et prenez une photo.

- Il n'est pas nécessaire de continuer à appuyer sur le déclencheur.
- Le son est enregistré à partir du microphone incorporé ① de l'appareil photo.
- Au bout de 5 secondes, l'enregistrement du son s'interrompt.
- Si vous appuyez sur la touche [MENU] pendant l'enregistrement du son, il sera annulé.

2,3

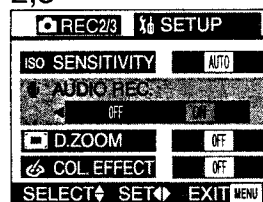

- **Le son ne peut pas être lu à partir de cet appareil photo. Connectez à un téléviseur ou à un ordinateur pour lire le son.**

4

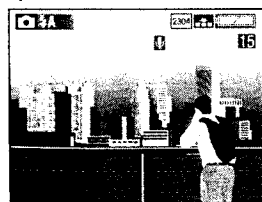

- En utilisant cette fonction, moins d'images pourront être sauvegardées.
- Lorsqu'on est réglé en mode rafale/bracketing auto, il n'est pas possible de prendre une photo avec du son. (P46, P52)
- L'image avec son ne peut pas être redimensionnée ou coupée. (P68, P69)

Changement de la Taille de l'Image

Vous pouvez choisir entre 4 types de réglages de taille de l'image.

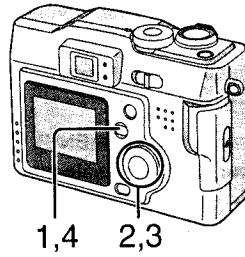

[Préparation]

- Réglez le commutateur de mode sauf pour []/[]/[]. (P23)

- 1 Appuyez sur la touche [MENU].
- 2 Appuyez sur ▲/▼ pour sélectionner [PICT.SIZE].
- 3 Appuyez sur ◀/▶ pour sélectionner la taille de l'image.

2,3

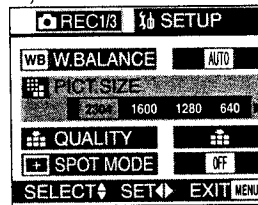

- [2304]: 2304×1728 pixels
- [1600]: 1600×1200 pixels
- [1280]: 1280×960 pixels
- [640]: 640×480 pixels

- 4 Appuyez sur la touche [MENU].

- Le menu disparaîtra.

- En mode image en mouvement [], le format de l'image est réglé sur 320×240 pixels.
- Plus la taille d'image que vous sélectionnez est petite, plus vous pouvez stocker d'images dans la Carte Mémoire. En outre, un petit volume de données vous permet de joindre l'image à un message électronique ou de l'afficher plus facilement sur un site web. Si vous sélectionnez un format d'image plus grand, l'image imprimée sera plus claire surtout pour les impressions à format plus grand.

Changement de Qualité (Taux de Compression Données)

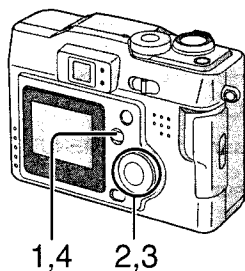

2,3

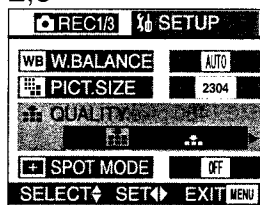

Vous pouvez choisir entre ces 2 niveaux de qualité. (Taux de Compression Données)

[Préparation]

- Réglez le commutateur de mode sauf pour [RECORD/AF-ON/SHOOT]. (P23)

- 1 Appuyez sur la touche [MENU].
- 2 Appuyez sur ▲/▼ pour sélectionner [QUALITY].
- 3 Appuyez sur ◀/▶ pour sélectionner la qualité (Taux de Compression Données).

- [FINE] : Fine (faible compression)
Elle donne la priorité à la qualité de l'image pour enregistrer des images de haute qualité.
- [STANDARD] : Standard (Compression normale)
Elle donne la priorité au nombre de photos enregistrables et enregistre des photos de qualité normale.

- 4 Appuyez sur la touche [MENU].

- Le menu disparaîtra.

- Taille de l'image/Qualité et nombre d'images enregistrables (Carte Mémoire SD 16 Mo/64 Mo)

Taille de l'image	16 Mo (fournie)		64 Mo (en option)	
	[FINE]	[STANDARD]	[FINE]	[STANDARD]
2304 × 1728	8	16	35	70
1600 × 1200	17	34	74	149
1280 × 960	22	43	96	184
640 × 480	69	129	298	553
En mode image en mouvement	80 secondes		350 secondes	

- Les nombres indiqués dans le tableau sont approximatifs. Le nombre d'images enregistrables change en fonction du sujet.
- Il pourrait arriver que les photos prennent l'aspect de mosaïques selon les caractéristiques de la scène.
- L'image qui est restée affichée sur le Moniteur LCD peut ne pas correspondre aux images enregistrées. Ceci ne constitue pas un mauvais fonctionnement.

Prises de Vues en Mode Macro

Lorsque vous photographiez à une distance inférieure à 50 cm (Téléobjectif), réglez l'appareil photo en mode macro [M]. Ceci vous permet de vous rapprocher du sujet jusqu'à 10 cm (Grand Angle).

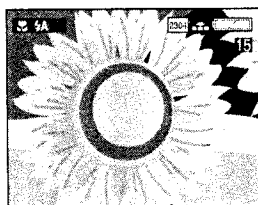
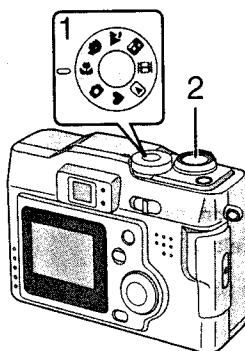

- Mode Macro [M]

T 50 cm ∞

W 10 cm

- Enregistrement Normal

T 50 cm ∞

W 50 cm

- 1 Réglez le commutateur de mode sur le Mode Macro [M].
- 2 Prenez une photo.

- Sélectionnez le réglage flash en fonction de la situation. (P33)
- La portée du flash disponible est d'environ 50 cm – 140 cm (Télé-objectif), 30 cm – 2,4 m (Grand angle).
- Lorsque le signal d'oscillation du déclencheur est affiché dans la portée du flash disponible, nous vous conseillons l'utilisation du flash.
- Lorsque l'objectif de l'appareil est à une distance du sujet supérieure à la portée disponible du flash, la mise au point peut ne pas être ajustée même si l'indicateur de mise au point apparaît.
- Lorsque vous sélectionnez le mode macro, la fonctionnalité du viseur optique est limitée. Utilisez le moniteur LCD.

Prise de Vues en Mode Portrait

Ce mode vous permet d'exécuter l'effet de profondeur de mise au point très facilement. Le sujet se tient devant un arrière-plan flou. Nous vous conseillons de placer le sujet beaucoup plus près et de laisser une distance adéquate entre le sujet et l'arrière-plan. Notez que ce mode convient aux situations extérieures sous la lumière du soleil.

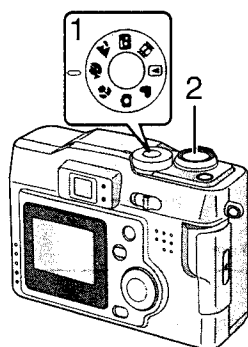

- 1 Réglez le commutateur de mode sur le Mode Portrait [].
- 2 Prenez une photo.



- Le réglage [AUTO] sous [W.BALANCE] permet des enregistrements à l'extérieur à la lumière du jour. Lorsque vous utilisez le mode intérieur, l'équilibre de la couleur peut changer. Vous pouvez changer le réglage de la balance des blancs. (P49)

Prises de Vues en Mode Paysage

En mode Paysage, l'appareil photo est réglé de manière à produire la plus grande profondeur de champ. Ce mode fonctionne le mieux à l'extérieur sous la lumière directe du soleil à des distances excédant 10 m.

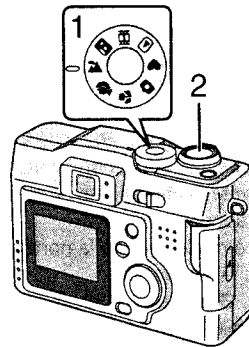

- 1 Réglez le commutateur de mode sur le Mode Paysage [▲].
- 2 Prenez une photo.

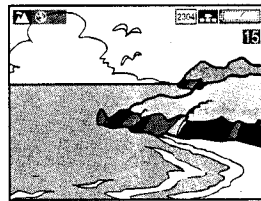

- Le Flash est réglé sur Forcé OFF [☹].
- La mise au point est réglée à une distance de 10 m – ∞ (Téléobjectif), 3 m – ∞ (Grand angle).
- Le réglage [AUTO] sous [W.BALANCE] permet d'enregistrer à l'extérieur à la lumière du jour. Lorsque vous utilisez le mode intérieur, l'équilibre de la couleur peut changer. Vous pouvez changer le réglage de la balance des blancs. (P49)

Prise de Vues avec le Mode Portrait Nocturne

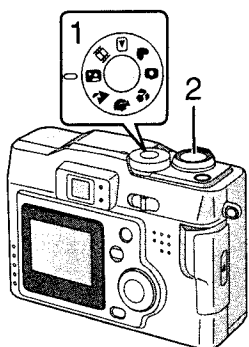

Le Mode Portrait Nocturne combine le flash électronique avec un mode "d'obturation lent". Cette caractéristique unique vous permet de photographier des sujets proches contre un arrière-plan nocturne naturel. Puisque la vitesse d'obturation est lente, nous vous conseillons vivement l'utilisation d'un trépied pour stabiliser l'appareil photo.

Le sujet devrait être placé dans la portée du flash disponible. (Téléobjectif: 50 cm – 140 cm, Grand angle: 30 cm – 2,4 m) Nous vous conseillons de régler le levier du zoom vers W.

- 1 Réglez le commutateur de mode sur le mode de Portrait Nocturne [🌙].
- 2 Prenez une photo.

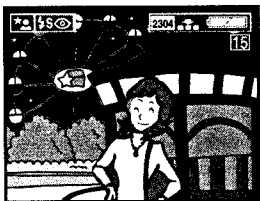

- Lorsque le flash est réglé sur Forcé OFF [🚫], vous pouvez capturer une belle illumination avec une vitesse d'obturation plus lente. (8 secondes max. environ)
- Lorsque vous prenez une photo dans un endroit sombre, des parasites peuvent apparaître. Pour les éviter, nous vous conseillons de régler l'image sur [NATURAL]. (P48)

Utilisation du Effet Couleur

Cette fonction vous permet l'utilisation de 3 genres d'effets couleurs.

[Préparation]

- Réglez le commutateur de mode sauf pour [] (P23)

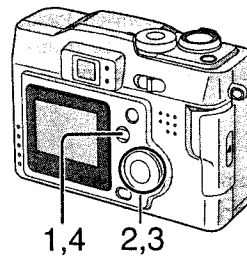

- 1 Appuyez sur la touche [MENU].
- 2 Appuyez sur ▲/▼ pour sélectionner [COL.EFFECT].
- 3 Appuyez sur ◀/▶ pour sélectionner [OFF], [COOL], [WARM] ou [B/W].
 - COOL: L'image devient bleuâtre.
 - WARM: L'image devient rougeâtre.
 - B/W: L'image devient noir et blanc.
- 4 Appuyez sur la touche [MENU].
 - Le menu disparaîtra.
 - L'indication [COOL/WARM/B/W] ① apparaîtra.

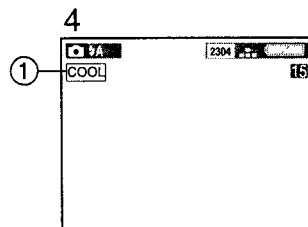
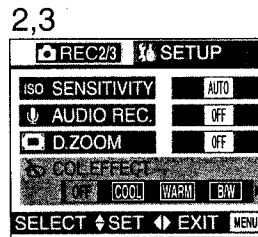

Prise de Vues avec Mode Spot

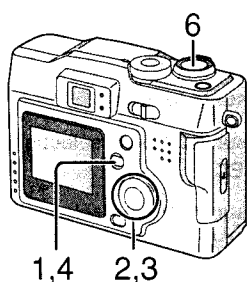

Lorsque ce mode est sélectionné, la mise au point et l'exposition seront ajustées pour viser une zone limitée. Ceci convient lorsque vous photographiez en condition de faible éclairage et lorsque vous désirez photographier une zone précise.

[Préparation]

- Réglez le commutateur de mode sauf pour [P23].

- 1 Appuyez sur la touche [MENU].
- 2 Appuyez sur ▲/▼ pour sélectionner [SPOT MODE].
- 3 Appuyez sur ► pour régler sur [ON].

2,3



- 4 Appuyez sur la touche [MENU].
- Le menu disparaîtra.
 - La zone spot AF  ① et la cible de mesure spot + ② apparaissent.
- 5 Centrez le sujet dans la zone de mise au point spot AF.
 - 6 Prenez une photo.

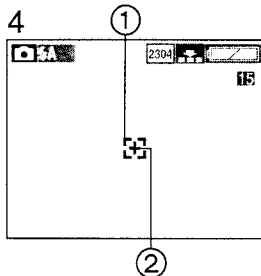

- Lorsque le sujet est sombre, la mise au point peut ne pas être ajustée correctement.
- L'environnement devient sombre ou blanchâtre selon le sujet à régler à une exposition appropriée dans la zone spot AF.
- Si le sujet est à l'extérieur de la zone spot AF, utilisez le verrouillage AF/AE. (P47)

Correction d'exposition

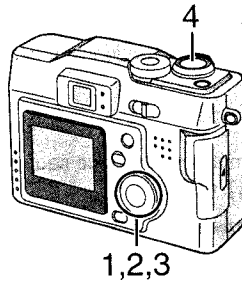

Dans certaines situations, l'éclairage de l'arrière-plan et de votre sujet peut changer. Les systèmes d'exposition automatique ne sont pas toujours en mesure de calculer l'exposition de manière correcte. C'est une situation normale. Cette caractéristique vous permet de corriger manuellement l'exposition.

[Préparation]

- Réglez le commutateur de mode sauf pour []/[]/[]/[]. (P23)

1 Appuyez sur []/[]/[].

2 Appuyez sur ◀/▶ pour corriger l'exposition.

- Vous pouvez corriger de -2 EV à +2 EV avec mesure 1/3 EV.
(EV désigne l'abréviation de la Valeur d'Exposition, et il s'agit de la quantité de lumière donnée au CCD par la valeur d'ouverture et la vitesse d'obturation)
- La condition de compensation peut être différente de l'image enregistrée. Confirmez la lecture de l'image.

3 Appuyez sur la touche ▼/[REVIEW/SET].

- La fenêtre de correction se fermera.
- L'état de correction n'est pas refléchi par la luminosité du moniteur LCD.
- L'indicateur de correction d'exposition ① apparaîtra.

4 Prenez une photo.

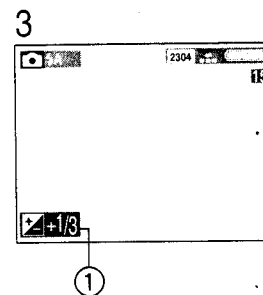
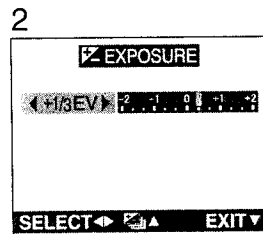

- En fonction de la luminosité du sujet, la portée dont il est possible de corriger l'exposition sera limitée.

Prises de Vues en utilisant le cadre d'exposition auto (AE)

En appuyant une fois sur le déclencheur, l'appareil prendra automatiquement 3 images en changeant l'exposition en fonction de la valeur d'exposition préétablie.

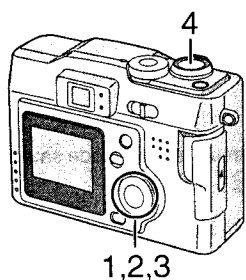

[Préparation]

- Réglez le commutateur de mode sauf pour [P] (P23)

- 1 Appuyez 2 fois sur la touche [AE-L/AF-ON] pour sélectionner [AUTO BRACKET].
- 2 Appuyez sur ►, puis appuyez sur ◀/► pour régler la correction d'exposition.

- OFF
- -1 EV - +1 EV (opération 1/3 EV)

- 3 Appuyez sur la touche ▼/[REVIEW/SET].

- La fenêtre de correction se fermera.
- L'indicateur de bracketing auto ① apparaît.

- 4 Prenez une photo.

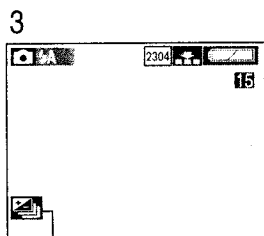
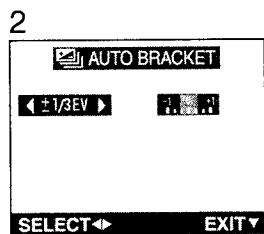

- Dès que vous avez pris la photo, le bracketing auto sera automatiquement annulé.
- Lorsque le flash se déclenche, vous ne pouvez prendre que 1 seule photo. Le réglage bracketing auto ne peut pas être annulé.
- Lorsque vous réglez le bracketing auto, vous ne pouvez pas photographier une image fixe avec du son.
- En fonction de la luminosité du sujet, la portée dont il est possible de corriger l'exposition de l'image en utilisant bracketing auto sera limitée.

Utilisation du Verrouillage AF/AE

L'appareil photo met normalement au point dans la zone centrale de l'image. En fonction de la manière dont vous composez la photo, le sujet peut ne pas être au centre. En utilisant le verrouillage AF/AE, vous pouvez mettre au point votre sujet, repositionner l'appareil photo et l'appareil conservera sa mise au point.

AF: Mise au point automatique
AE: Exposition automatique

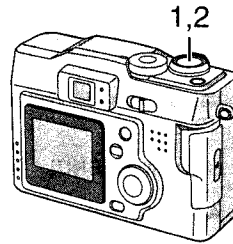

[Préparation]

- Réglez le commutateur de mode sauf pour [▶]. (P23)

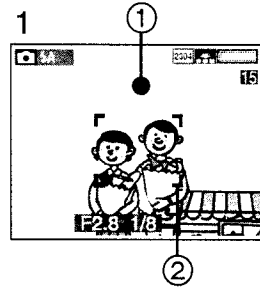

- 1 Orientez l'appareil photo vers le sujet sur lequel vous désirez ajuster la mise au point pour entrer la zone AF ② sur le Moniteur LCD et maintenez enfoncé le déclencheur à mi-course (verrouillage AF/AE).

- Lorsque la mise au point est ajustée, l'indication de mise au point ① (●) apparaît.



- 2 Déplacez l'appareil photo en conservant la composition choisie et appuyez à fond sur le déclencheur.

- Avant d'appuyer sur le déclencheur, vous pouvez régler le verrouillage AF/AE chaque fois que vous le désirez.

Ajuster la Tonalité ou le Contraste (Ajustement de l'Image)

Cette fonction vous permet d'ajuster la tonalité ou le contraste.

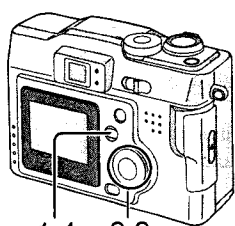

1,4 2,3

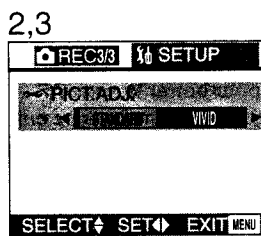

[Préparation]

- Réglez le commutateur de mode sauf pour [VIF] (P23).

- 1 Appuyez sur la touche [MENU].
- 2 Appuyez sur ▲/▼ pour sélectionner [PICT.ADJ.].
- 3 Appuyez sur ◀/▶ pour sélectionner [NATURAL], [STANDARD] ou [VIVID].

- [NATURAL]: L'image s'adoucit.
- [VIVID]: L'image devient nette.

- 4 Appuyez sur la touche [MENU].

- Le menu disparaîtra.

- Lorsque vous utilisez le mode Vif dans des conditions de faible éclairage, il est possible qu'une légère augmentation de parasite couleur soit perçue. Un éclairage approprié est recommandé.

Réglage de la Balance des Blancs

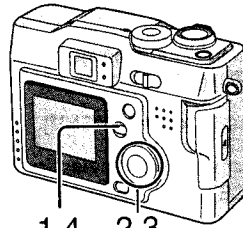

1,4 2,3

2,3

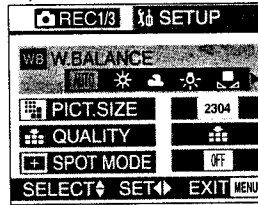

La balance des blancs automatique est conçue pour faire en sorte que l'appareil photo produise automatiquement des tons naturels. Cela fonctionne dans la majorité des cas. Dans certaines situations, en présence de différents types d'éclairage, on peut accroître les performances en réglant la balance des blancs manuellement.

[Préparation]

- Réglez le commutateur de mode sauf pour [] (P23)

- 1 Appuyez sur la touche [MENU].
- 2 Appuyez sur ▲/▼ pour sélectionner [W.BALANCE].
- 3 Appuyez sur ◀/▶ pour sélectionner le mode.

- AUTO: si la balance des blancs automatique est réglé
- ☀ (Lumière du jour): pour l'enregistrement à l'extérieur au cours d'une journée ensoleillée
- ☁ (Nuageux): pour enregistrer sous un ciel nuageux et ombragé
- ⚡ (Halogène): pour enregistrer sous un éclairage halogène
- 📷 (Réglage du blanc): pour le réglage manuel (Lire la page suivante où le réglage manuel est expliqué dans les détails)

- 4 Appuyez sur la touche [MENU].

- Le menu disparaîtra.

- Le réglage de la balance des blancs s'applique aux autres modes d'enregistrement.
- En mode simple [] ou en mode image en mouvement [], la balance des blancs est réglée sur [AUTO].
- Lorsque vous prenez une photo avec le flash, la balance des blancs sera automatiquement réglée (en mode Auto et Halogène), mais la balance des blancs peut ne pas être correctement ajustée lorsque le Photo Flash est insuffisant.

Pour régler manuellement (Réglage du blanc)

Le mode réglage du blanc de la balance des blancs est expliqué ici.

[Préparation]

- Réglez le commutateur de mode sauf pour [▶|♥|■]. (P23)

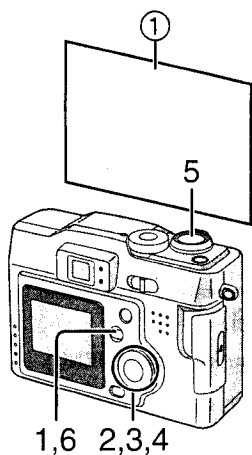

- 1 Appuyez sur la touche [MENU].
- 2 Appuyez sur ▲/▼ pour sélectionner [W.BALANCE].
- 3 Appuyez sur ◀/▶ pour régler sur réglage du blanc [☐].

Uniquement lorsque vous réglez à nouveau la balance des blancs

- 4 Appuyez sur ▶.

- Le message "FRAME THE CAMERA AT THE WHITE SURFACE AND PRESS SHUTTER" est affiché.

- 5 Orientez l'appareil photo sur une feuille de papier blanc ① ou sur un objet similaire de manière à ce qu'il remplisse le cadre en blanc sur l'écran et appuyez à fond sur le déclencheur.

- La balance des blancs est réglée.

- 6 Appuyez sur la touche [MENU].

- Le menu disparaîtra.

- Lorsque vous prenez une photo en utilisant le flash après avoir réglé la balance des blancs manuellement, la balance des blancs peut ne pas être correctement ajustée. Nous vous conseillons de régler la balance des blancs sur [AUTO] lorsque vous utilisez le flash.

2,3

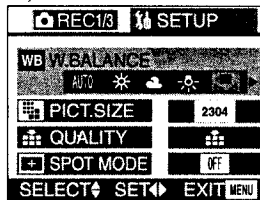

4

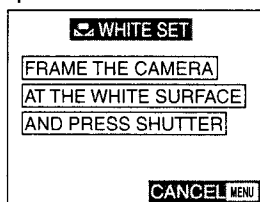

Images Fixes

1 Réglez le commutateur de mode sur lecture [▶].

- La dernière image enregistrée est reproduite.

2 Appuyez sur ◀ pour lire l'image précédente. Appuyez sur ▶ pour lire l'image suivante.

- Chaque fois que vous appuyez sur la touche ◀/▶, l'image précédente (ou suivante) est lue.
- La première image suit la dernière.

[Défilement rapide/Rembobinage rapide]

Pendant la lecture, continuez d'appuyer sur ◀/▶.

- ▶: Défilement rapide
- ◀: Rembobinage rapide

- Le numéro du fichier augmente/descend. Lorsque vous relâchez ◀/▶, l'image correspondant au numéro de fichier actuel est affichée.

Réglage de la sensibilité ISO

Le réglage ISO ajuste la sensibilité de l'appareil photo à la lumière. En général, plus le réglage ISO est faible, plus la photo sera de bonne qualité. En augmentant la valeur ISO, l'appareil photo sera plus sensible en condition de faible éclairage.

[Préparation]

- Réglez le commutateur de mode sauf pour [▶]/[♥]/[E]. (P23)

- 1 Appuyez sur la touche [MENU].
- 2 Appuyez sur ▲/▼ pour sélectionner [SENSITIVITY].
- 3 Appuyez sur ◀/▶ pour sélectionner la sensibilité.

- AUTO: La sensibilité ISO est automatique ajustée. Si votre photo est encore trop sombre, utilisez le flash.

- **50** ISO50
- **100** ISO100
- **200** ISO200

- 4 Appuyez sur la touche [MENU].

- Le menu disparaîtra.

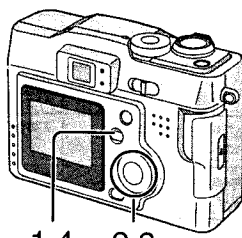

1,4 2,3

2,3

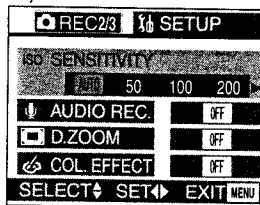

4

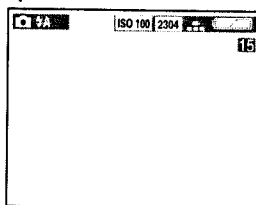

- En mode image en mouvement [E] ou en mode simple [♥], la sensibilité ISO est réglée sur [AUTO].
- Lorsque vous prenez une photo avec une sensibilité ISO élevée, des parasites apparaissent sur l'image et la qualité s'altère.

Prises de Vues en Mode Rafale

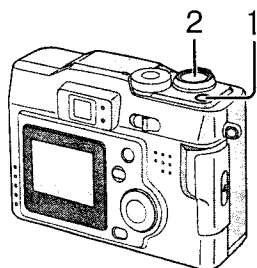

En appuyant de manière continue sur le déclencheur, il est possible d'enregistrer en mode rafale.

	Vitesse de rafale	Nombre d'images enregistrables	
	4 images par seconde	5 images	7 images
	2 images par seconde	5 images	7 images

[Préparation]

- Réglez le commutateur de mode sauf pour / . (P23)

1 Appuyez sur .

- Chaque fois que vous appuyez sur la touche, ce qui est affiché change comme indiqué ci-dessous.



H: Vitesse rapide

L: Vitesse lente

Lorsque ces indicateurs ne sont pas affichés, le mode rafale est annulé.

2 Appuyez sur le déclencheur à mi-course pour verrouiller la mise au point et puis appuyez à fond pour prendre des photos en séquence.

- Il est possible d'enregistrer 4 images en 1 seconde en mode rafale vitesse élevée, à une vitesse d'obturation supérieure à 1/60 mais le flash ne se déclenche pas simultanément.
- Si le flash se déclenche, il est possible enregistrer 1 seule image.
- En mode simple , la vitesse d'obturation est réglée sur vitesse lente. (P28)
- Vous ne pouvez pas prendre d'images fixes avec son en mode rafale.
- Le mode rafale ne sera pas exécuté comme décrit si vous utilisez une MultiMediaCard à la place d'une Carte Mémoire SD. La vitesse d'écriture/lecture d'une MultiMediaCard est plus lente que celle d'une Carte Mémoire SD.

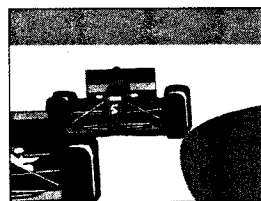
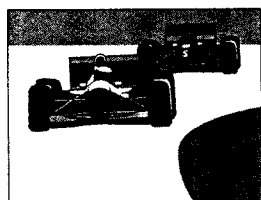
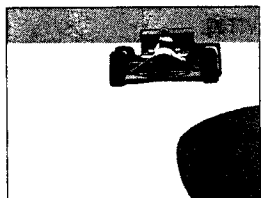

en Lecture de Vues Multiples (yback)

Il est aussitôt possible d'afficher 9 images.

[Préparation]

- Réglez le commutateur de mode sur lecture [▶]. (P23)

1 Pendant la lecture, tourner le levier de zoom vers [Q].

- La lecture multiple (9 images) démarre.

2 Appuyez sur ▲/▼/◀/▶ pour sélectionner les images.

- Pour revenir sur l'indication normale, appuyez sur le levier de zoom [Q]. L'image avec le numéro de fichier de couleur jaune est affichée.

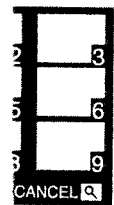
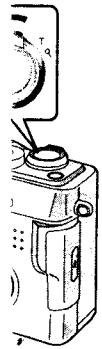

Lecture d'Images Fixes

1 Réglez le commutateur de mode sur lecture [▶].

- La dernière image enregistrée est reproduite.

2 Appuyez sur ◀ pour lire l'image précédente. Appuyez sur ▶ pour lire l'image suivante.

- Chaque fois que vous appuyez sur la touche ◀/▶, l'image précédente (ou suivante) est lue.
- La première image suit la dernière.

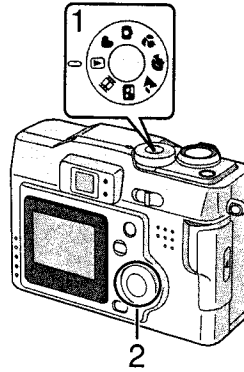

[Défilement rapide/Rembobinage rapide]

Pendant la lecture, continuez d'appuyer sur ◀/▶.

- ▶: Défilement rapide
- ◀: Rembobinage rapide

- Le numéro du fichier augmente/descend. Lorsque vous relâchez ◀/▶, l'image correspondant au numéro de fichier actuel est affichée.

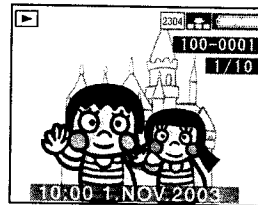

- Cet appareil photo est basé sur des standards DCF (Design rule for Camera File system) qui ont été établis par Japan Electronics and Information Technology Industries Association (JEITA).
- Le format de fichier qui peut être lu par cet appareil photo est JPEG. (Il existe également des images qui ne peuvent pas être lues en format JPEG)
- Lorsque vous lisez des images fixes qui ont été enregistrées par d'autres appareils, la qualité des images peut être altérée et les images peuvent ne pas être lues.
- Lorsque vous changez le nom du dossier ou le nom du fichier sur l'ordinateur, il est possible que les images puissent ne pas être lues.

Lecture

Lecture d'Images Fixes avec Son

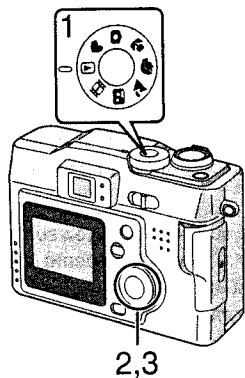

- 1 Réglez le commutateur de mode sur lecture [▶].
- 2 Appuyez sur ◀/▶ pour sélectionner le fichier portant le symbole du son [🔊].
①.
- 3 Appuyez sur la touche ▼/[REVIEW/SET] pour reproduire le son.

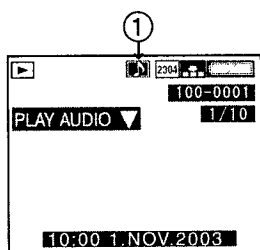

- Le son ne peut pas être lu à partir de cet appareil photo. Connectez à un téléviseur pour avoir du son.

Lecture

Lecture d'Images en Mouvement

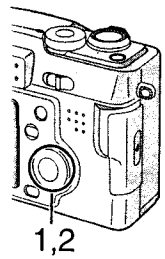

[Préparation]

- Réglez le commutateur de mode sur lecture [REVIEW]. (P23)

1 Appuyez sur **◀/▶** pour sélectionner le fichier portant le symbole de l'image en mouvement [M] ①.

2 Appuyez sur la touche **▼/[REVIEW/SET]** pour lire l'image en mouvement.

- En appuyant sur **▼**, l'image en mouvement s'interrompt.

- L'icône ② correspond à la touche **▲/▼/◀/▶**.

[Défilement rapide/Rembobinage rapide]

Pendant la lecture de l'image en mouvement, continuez à appuyer sur **◀/▶**.

- ▶ : Défilement rapide
- ◀ : Rembobinage rapide

- Lorsque vous relâchez la touche, le mode revient en lecture d'image en mouvement normale.

[Pour s'arrêter momentanément]

Appuyez sur **▲** pendant la lecture d'image en mouvement.

- Appuyez à nouveau sur la touche **▲** pour effacer arrêter momentanément.

ne peut pas être lu à partir de cet appareil photo. Connectez à un ordinateur pour lire le son.

La lecture ne peut pas être utilisée pendant la lecture d'images en

Le fichier qui peut être lu par cet appareil photo est le format QuickTime

mais que le fichier Motion JPEG enregistré sur ordinateur ou sur d'autres appareils ne puisse pas être lu par cet appareil photo.

Si vous lisez des images en mouvement qui ont été enregistrées sur des appareils, la qualité des images peut être altérée et les images peuvent ne pas être lues.

Si vous utilisez une Carte Mémoire à grande capacité, le rembobinage peut être plus lent.

Lecture

9 Images en Lecture de Vues Multi (Multi Playback)

Il est aussitôt possible d'afficher 9 images.

[Préparation]

- Réglez le commutateur de mode sur lecture [REVIEW]. (P23)

1 Pendant la lecture, tourner le levier de zoom vers [ZOOM].

- La lecture multiple (9 images) est affichée.

2 Appuyez sur **▲/▼/◀/▶** pour sélectionner les images.

- Pour revenir sur l'indication normale, appuyez sur le levier de zoom [ZOOM]. L'image avec le numéro de fichier couleur jaune est affichée.

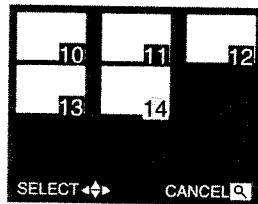
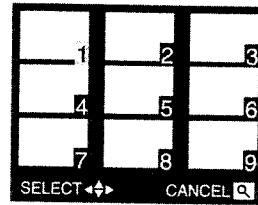
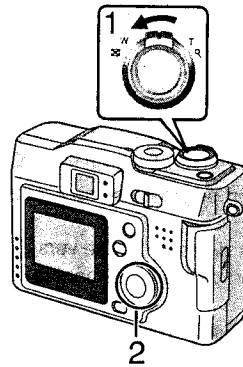

Utilisation du Zoom de Lecture

Pendant la lecture, il est possible d'agrandir les images. (2 fois/4 fois/8 fois/16 fois)

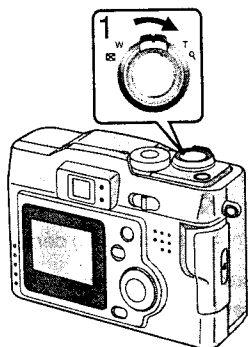

[Préparation]

- Réglez le commutateur de mode sur lecture [▶]. (P23)

1 **Pendant la lecture, tournez le levier de zoom vers [Q].**

- Plus le levier de zoom tourne vers [Q], plus le rapport de grossissement du zoom augmente.
- Plus le levier de zoom tourne vers [W], plus le rapport de grossissement du zoom diminue.
- Utilisez ▲/▼/◀/▶ pour modifier la zone à agrandir.

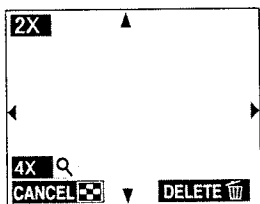

■ Pour effacer une image pendant la lecture du zoom

Appuyez sur la touche [🗑].

Lorsque le message suivant est affiché "DELETE THIS PICTURE?", appuyez sur ◀/▶ pour sélectionner [YES], et appuyez sur la touche ▼/[REVIEW/SET]. (P58)



- Plus le grossissement du zoom augmente et plus la qualité de l'image se détériore.
- La lecture zoom peut ne pas fonctionner si les images ont été enregistrées par d'autres appareils.

Montage

[Effacer les images multiples]

Il est possible d'effacer 50 images en même temps.

- 1 Appuyez 2 fois sur [].
- 2 Appuyez sur ▲/▼ pour sélectionner [MULTI DELETE] et puis appuyez sur ►.
- 3 Appuyez sur ◀/▶ pour sélectionner les images à effacer.
- 4 Appuyez sur la touche ▼/[REVIEW/SET].

- Les images sélectionnées sont affichées avec []. En appuyant à nouveau sur la touche ▼/[REVIEW/SET], le réglage est annulé.
- L'indicateur [] clignote en rouge si l'image sélectionnée est protégée. Annulez le réglage de protection. (P64)

- 5 Appuyez sur [].
- 6 Lorsque le message suivant est affiché "DELETE THE PICTURES YOU MARKED?", appuyez sur ◀ pour sélectionner [YES].
- 7 Appuyez sur la touche ▼/[REVIEW/SET].

- Les images multiples sélectionnées sont effacées d'un coup.

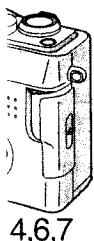

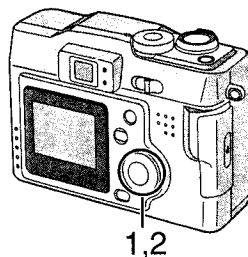

Lecture

Lecture d'Images en Mouvement



[Préparation]

- Réglez le commutateur de mode sur lecture []. (P23)

- 1 Appuyez sur ◀/▶ pour sélectionner le fichier portant le symbole de l'image en mouvement [] ①.
- 2 Appuyez sur la touche ▼/[REVIEW/SET] pour lire l'image en mouvement.

- En appuyant sur ▼, l'image en mouvement s'interrompt.

- L'icône ② correspond à la touche ▲/▼/◀/▶.

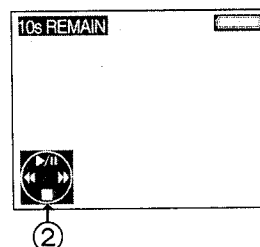
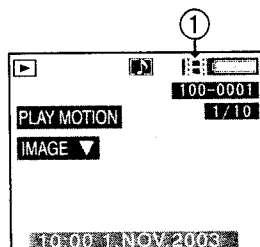

[Défilement rapide/Rembobinage rapide]

Pendant la lecture de l'image en mouvement, continuez à appuyer sur ◀/▶.

- ▶: Défilement rapide
- ◀: Rembobinage rapide

- Lorsque vous relâchez la touche, le mode revient en lecture d'image en mouvement normale.

[Pour s'arrêter momentanément]

Appuyez sur ▲ pendant la lecture d'image en mouvement.

- Appuyez à nouveau sur la touche ▲ pour effacer arrêter momentanément.

- Le son ne peut pas être lu à partir de cet appareil photo. Connectez à un téléviseur ou à un ordinateur pour lire le son.
- Le zoom de lecture ne peut pas être utilisé pendant la lecture d'images en mouvement.
- Le format de fichier qui peut être lu par cet appareil photo est le format QuickTime Motion JPEG.
- Il se pourrait que le fichier Motion JPEG enregistré sur ordinateur ou sur d'autres appareils ne puisse pas être lu par cet appareil photo.
- Lorsque vous lisez des images en mouvement qui ont été enregistrées sur d'autres appareils, la qualité des images peut être altérée et les images peuvent ne pas pouvoir être lues.
- Lorsque vous utilisez une Carte Mémoire à grande capacité, le rebobinage rapide peut être plus lent.

Effacement des Images

Les images enregistrées sur la carte peuvent être effacées.

Une fois effacées, les images ne peuvent plus être récupérées.

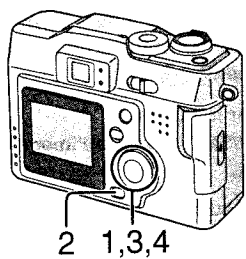

[Préparation]

- Réglez le commutateur de mode sur lecture [▶]. (P23)
- Lorsqu'une image est protégée, elle ne peut pas être effacée. Annulez le réglage de protection. (P64)

[Effacer une image]

- 1 Appuyez sur ◀▶ pour sélectionner l'images à effacer.
- 2 Appuyez sur [🗑️].
- 3 Appuyez sur ◀ pour sélectionner [YES].
- 4 Appuyez sur la touche ▼/[REVIEW/SET].
 - L'image sélectionnée est effacée.

2,3

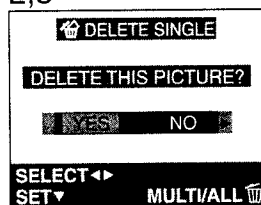

Montage

les Données d'Impression sur Réglages DPOF

DPOF est l'abréviation de Digital Print Order Format. Cette fonction vous permet de désigner les images qui seront imprimées. Certaines imprimantes ainsi que de nombreuses sociétés de traitement de l'image supportent le format DPOF.

[Préparation]

- Réglez le commutateur de mode sur lecture [P]. (P23)

[Réglage d'une seule copie]

- 1 Appuyez sur la touche [MENU].
- 2 Appuyez sur ▲/▼ pour sélectionner [DPOF PRINT] et puis appuyez sur ►.
- 3 Sélectionnez [SINGLE] et puis appuyez sur ►.
- 4 Appuyez sur ◀/▶ pour sélectionner 1 image.
- 5 Appuyez sur ▲/▼ pour sélectionner le nombre de tirages.

- Le nombre de tirages peut être réglé de 1 à 999.

- 6 Appuyez 2 fois sur la touche [MENU].

- Le menu disparaîtra.

[Pour annuler]

Réglez le nombre de feuilles sur 0 à l'opération 5 du [Réglage d'une seule copie].

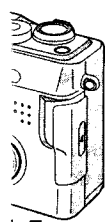

1,5

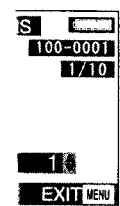
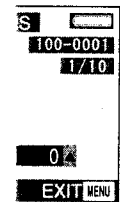

Montage

[Effacer les images multiples]

Il est possible d'effacer 50 images en même temps.

- 1 Appuyez 2 fois sur [MENU].
- 2 Appuyez sur ▲/▼ pour sélectionner [MULTI DELETE] et puis appuyez sur ►.
- 3 Appuyez sur ◀/▶ pour sélectionner les images à effacer.
- 4 Appuyez sur la touche ▼/[REVIEW/SET].

- Les images sélectionnées sont affichées avec [P]. En appuyant à nouveau sur la touche ▼/[REVIEW/SET], le réglage est annulé.
- L'indicateur [P] clignote en rouge si l'image sélectionnée est protégée. Annulez le réglage de protection. (P64)

- 5 Appuyez sur [MENU].
 - 6 Lorsque le message suivant est affiché "DELETE THE PICTURES YOU MARKED?", appuyez sur ◀ pour sélectionner [YES].
 - 7 Appuyez sur la touche ▼/[REVIEW/SET].
- Les images multiples sélectionnées sont effacées d'un coup.

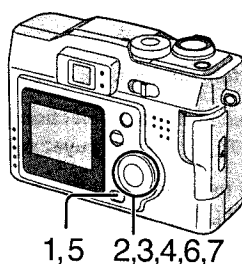

2

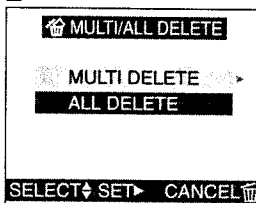

3,4

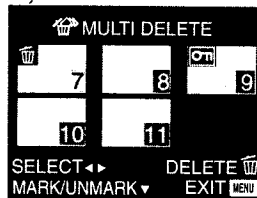

6





Montage

[Effacer toutes les images]

Une fois les images effacées, elles ne peuvent plus être récupérées.

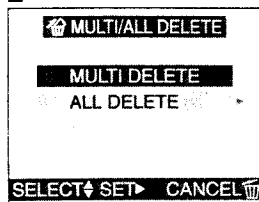
2



- 1 Appuyez 2 fois sur [].
- 2 Appuyez sur ▲/▼ pour sélectionner [ALL DELETE] et puis appuyez sur ►.
- 3 Lorsque ce message est affiché "DELETE ALL PICTURES?", appuyez sur ◀ pour sélectionner [YES].

3

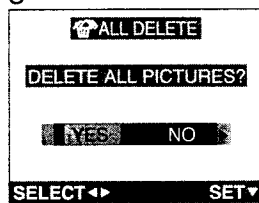

- 4 Appuyez sur la touche ▼/[REVIEW/SET].
- Les images qui sont protégées ou hors standards DCF (P53) ne sont pas effacées.

- Ne pas éteindre l'appareil ou retirer la carte pendant l'effacement.
- Lorsque l'énergie restante est faible ou lorsque beaucoup d'images sont effacées, utilisez des piles dont la charge restante est suffisante ou l'adaptateur CA (en option, DMW-AC2).

Montage

[Pour annuler tous les réglages]

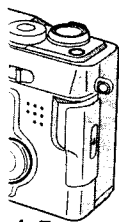

4,5

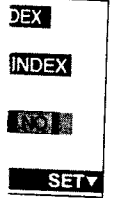
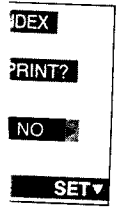
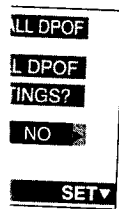

- 1 Appuyez sur la touche [MENU].
- 2 Appuyez sur ▲/▼ pour sélectionner [DPOF PRINT] et puis appuyez sur ►.
- 3 Appuyez sur ▲/▼ pour sélectionner [CANCEL] et puis appuyez sur ►.
- 4 Lorsque le message suivant est affiché "CANCEL ALL DPOF PRINT SETTINGS?", appuyez sur ◀ pour sélectionner [YES].
- 5 Appuyez sur la touche ▼/[REVIEW/SET].
 - Tous les réglages DPOF sont annulés.
- 6 Appuyez sur la touche [MENU].
 - Le menu disparaîtra.

[Réglage Index/à annuler]

- 1 Appuyez sur la touche [MENU].
- 2 Appuyez sur ▲/▼ pour sélectionner [DPOF PRINT] et puis appuyez sur ►.
- 3 Appuyez sur ▲/▼ pour sélectionner [INDEX] et puis appuyez sur ►.
- 4 Lorsque ce message est affiché "SET INDEX PRINT?", appuyez sur ◀ pour sélectionner [YES].
 - Lorsque l'index est déjà établi, le message ⓐ "SET/CANCEL INDEX PRINT?" est affiché. Appuyez sur ◀/► pour sélectionner [SET], [CANCEL] ou [NO].
- 5 Appuyez sur la touche ▼/[REVIEW/SET].
 - Toutes les images sont réglées/annulées.
- 6 Appuyez sur la touche [MENU].
 - Le menu disparaîtra.

63

Montage

Ecriture des Données d'Impression sur la Carte (Réglages DPOF)

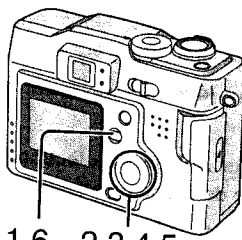

1,6 2,3,4,5

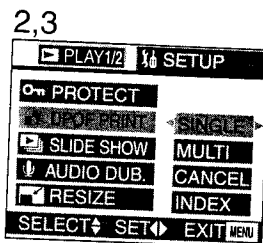

2,3

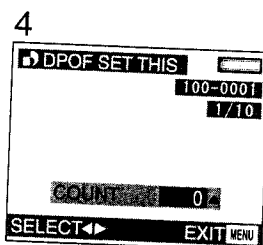

4

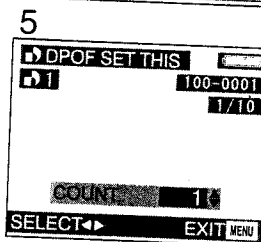

5

DPOF est l'abréviation de Digital Print Order Format. Cette fonction vous permet de désigner les images qui seront imprimées. Certaines imprimantes ainsi que de nombreuses sociétés de traitement de l'image supportent le format DPOF.

[Préparation]

- Réglez le commutateur de mode sur lecture [▶]. (P23)

[Réglage d'une seule copie]

- 1 Appuyez sur la touche [MENU].
- 2 Appuyez sur ▲/▼ pour sélectionner [DPOF PRINT] et puis appuyez sur ►.
- 3 Sélectionnez [SINGLE] et puis appuyez sur ►.
- 4 Appuyez sur ◀/► pour sélectionner 1 image.
- 5 Appuyez sur ▲/▼ pour sélectionner le nombre de tirages.
 - Le nombre de tirages peut être réglé de 1 à 999.
- 6 Appuyez 2 fois sur la touche [MENU].
 - Le menu disparaîtra.

[Pour annuler]

Réglez le nombre de feuilles sur 0 à l'opération 5 du [Réglage d'une seule copie].

61

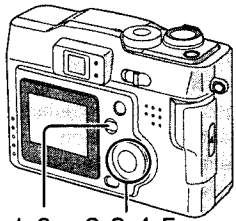

1,6 2,3,4,5

2,3

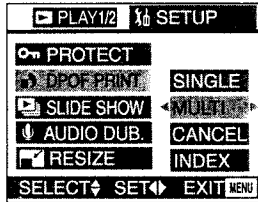

4

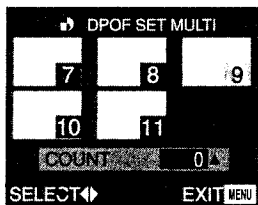

5

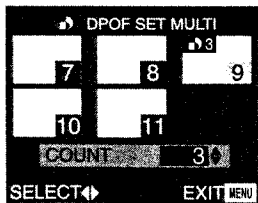

Montage

[Réglage de copies multiples]

- 1 Appuyez sur la touche [MENU].
- 2 Appuyez sur ▲/▼ pour sélectionner [DPOF PRINT] et puis appuyez sur ►.
- 3 Appuyez sur ▲/▼ pour sélectionner [MULTI] et puis appuyez sur ►.
- 4 Appuyez sur ◀/▶ pour sélectionner l'image.
- 5 Appuyez sur ▲/▼ pour sélectionner les nombre de tirages à effectuer.
 - Le nombre de tirages peut être réglé de 1 à 999.
- 6 Répétez les étapes 4 et 5, et à la fin appuyez 2 fois sur la touche [MENU].
 - Le réglage DPOF d'images multiples est aussitôt réglé.
 - Le menu disparaîtra.

[Pour annuler]

Réglez le nombre de feuilles sur 0 à l'opération 5 du [Réglages de copies multiples].

- Si le fichier n'est pas basé sur le standard DCF, le réglage DPOF ne peut pas être effectué. DCF est l'abréviation de [Design rule for Camera File system], stipulée par JEITA [Japan Electronics and Information Technology Industries Association].
- Lorsque vous utilisez la fonction DPOF, cet appareil photo superposera tous les réglages DPOF précédents ayant été effectués par d'autres appareils.

Lecture avec Diaporama (Lecture Automatique)

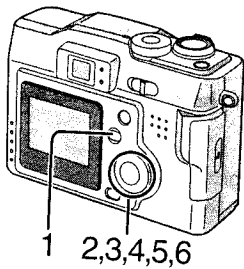

2,3



4

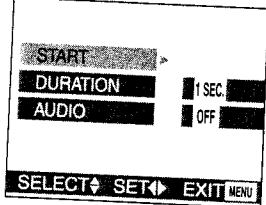

6

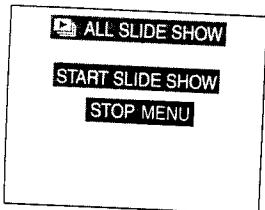

Toutes les images sélectionnées dans la carte peuvent être automatiquement lues une après une.

[Préparation]

- Réglez le commutateur de mode sur lecture [P23].

- 1 Appuyez sur la touche [MENU].
 - 2 Appuyez sur ▲/▼ pour sélectionner [SLIDE SHOW] et puis appuyez sur ►.
 - 3 Appuyez sur ▲/▼ pour sélectionner [ALL]/[DPOF] et puis appuyez sur ►.
- [ALL]: pour la lecture de toutes les images
 - [DPOF]: pour la lecture des images réglées en format DPOF

- 4 Appuyez ▲/▼/◀/▶ pour les réglages ci-dessous.
- [DURATION]: Elle peut être réglée sur 1, 2, 3 et 5 secondes.
 - [AUDIO]: Il peut être réglé sur [ON] ou [OFF]. En le réglant sur [ON], il est possible de lire les images fixes avec son en diaporama.
 - [DPOF SET] (En réglage [DPOF] seulement): Vous pouvez sélectionner les images que vous désirez pour le Diaporama.
 - [CANCEL ALL] (En réglage [DPOF] seulement): Vous pouvez annuler le réglage du Diaporama.

- 5 Appuyez sur ▲/▼ pour sélectionner [START].
 - 6 Appuyez sur ►.
- Le diaporama démarre.
 - En appuyant sur la touche [MENU], il s'interrompt.

[Pour aller tou]

- 1 Appuyez sur la t
 - 2 Appuyez sur ▲/▼ [DPOF PRINT] et
 - 3 Appuyez sur ▲/▼ [CANCEL] et puis
 - 4 Lorsq le messa "CANCEL ALL DI SETTING" app sélectionn YES
 - 5 Appuyez sur la to ▼/[REVIEWSET].
- Tous les réglages C
- 6 Appuyez sur la tou
- Le menu disparaît

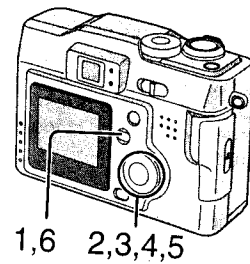

2,3



4

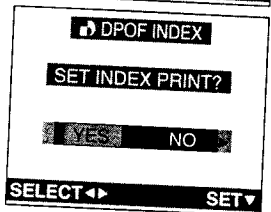
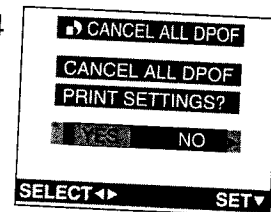

(A)

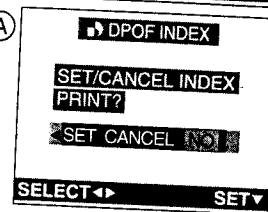

[Réglage de la an]

- 1 Appuyez sur la tou
 - 2 Appuyez sur ▲/▼ p [DPOF PRINT] et pu
 - 3 Appuyez sur ▲/▼ p [INDEX] et app
 - 4 Lorsque message INDEX PRINT? app sélectionn YES].
- Lorsque le mess dé message "SET/CAN PRINT?" est affiché. Appuyez sur ► pou [SET], [CANCEL] ou [REVIEWSET].
- 5 Appuyez sur la tou ▼/[REVIEWSET].
- Toutes les images sont
- 6 Appuyez sur la tou
- Le menu disparaît

Protection des Images sur la Carte

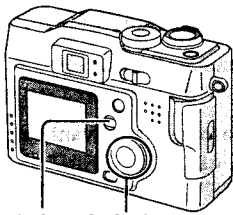

1,6 2,3,4,5

2,3

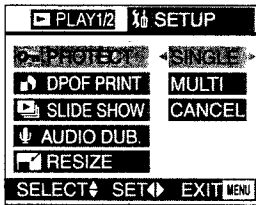

4,5

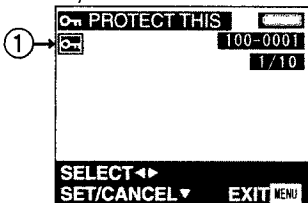

En utilisant cette fonction, les photos importantes peuvent être protégées contre les effacements accidentels. Cette fonction ne peut pas protéger ni les photos ni les données contenues sur la Carte si toute la carte est formatée.

[Préparation]

- Réglez le commutateur de mode sur lecture [▶]. (P23)

[Réglage simple/à annuler]

- 1 Appuyez sur la touche [MENU].
- 2 Appuyez sur ▲/▼ pour sélectionner [PROTECT] et puis appuyez sur ▶.
- 3 Appuyez sur ▲/▼ pour sélectionner [SINGLE] et puis appuyez sur ▶.
- 4 Appuyez sur ◀/▶ pour sélectionner 1 image.
- 5 Appuyez sur la touche ▼/[REVIEW/SET].

- L'icône de protection ① apparaît.

- En appuyant à nouveau sur ▼/[REVIEW/SET], la protection est annulée et l'icône disparaîtra.

- 6 Appuyez 2 fois sur la touche [MENU].

- Le menu disparaîtra.

[Réglage multiple/Pour annuler tous les réglages]

- 1 La méthode est identique à celle décrite dans "Ecriture des Données d'Impression sur la Carte (Réglages DPOF)". (P61~P63)

- Formater la carte effacera toutes les données contenues sur la carte même si vous protégez les images par cette procédure.
- Lorsque vous essayez d'effacer un fichier protégé, les messages suivants sont affichés "THIS PICTURE IS PROTECTED" ou "PROTECTED PICTURES REMAIN UNDELETED". Mais si vous ne voulez pas effacer ce fichier, annulez le réglage de protection.
- Le réglage de protection peut ne pas être efficace sur d'autres produits.
- En glissant l'interrupteur de protection contre l'écriture de la Carte Mémoire SD sur [LOCK], vous empêchez l'effacement de l'image même si la protection n'est pas activée.
- Le doublage audio ne peut être utilisé avec des images protégées. (P67)

Apport de Son aux Images Enregistrées (Doublage audio)

Il est possible d'ajouter une narration de texte de 10 secondes à une image enregistrée.

[Préparation]

- Réglez le commutateur de mode sur lecture [▶]. (P23)

- 1 Appuyez sur la touche [MENU].
- 2 Appuyez sur ▲/▼ pour sélectionner [AUDIO DUB.] et puis appuyez sur ▶.
- 3 Appuyez sur ◀/▶ pour sélectionner l'image.
- 4 Appuyez sur la touche ▼/[REVIEW/SET] pour démarrer l'enregistrement du son.

(Microphone)

- Lorsque le son a déjà été enregistré, après le doublage audio, le son original est superposé.

- Lorsque le son a déjà été enregistré, le message suivant est affiché "OVERWRITE AUDIO DATA?". Puis appuyez sur ◀/▶ pour sélectionner [YES] et appuyez sur la touche ▼/[REVIEW/SET] pour démarrer l'enregistrement du son.

- 5 Appuyez sur la touche ▼/[REVIEW/SET] pour arrêter l'enregistrement du son.

- Même si vous n'appuyez pas sur la touche ▼/[REVIEW/SET], l'enregistrement du son s'arrête automatiquement au bout de 10 secondes.

- 6 Appuyez 2 fois sur la touche [MENU].

- Le menu disparaîtra.

- L'ajout de son occupera de la mémoire supplémentaire. En utilisant cette fonction, moins d'images pourront être sauvegardées.
- Le doublage audio ne peut être utilisé avec des images en mouvement.
- Le doublage audio ne peut être utilisé avec des images protégées.

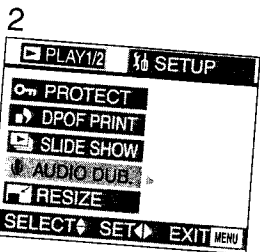
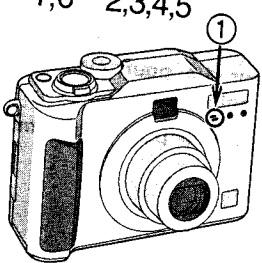
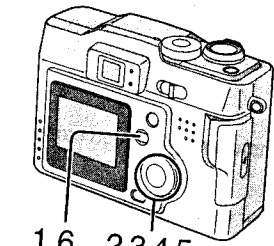

Lecture avec Diaporama (Lecture Automatique)

Toutes images peuvent être lues.

[Préparation]

- Réglez le commutateur de mode sur lecture [▶]. (P23)

- 1 Appuyez sur [MENU].
- 2 Appuyez sur ▲/▼ pour sélectionner [SLIDE SHOW].
- 3 Appuyez sur ◀/▶ pour sélectionner l'image.

- Appuyez sur la touche [START] pour démarrer la lecture automatique.

- Appuyez sur la touche [STOP] pour arrêter la lecture automatique.

- 4 Appuyez ▲/▼ pour sélectionner [DURATION].

- [DURATION]: En appuyant sur la touche [START], la lecture automatique commence. Vous pouvez régler la durée de la lecture automatique en Diaporama.

- [DURATION]: (En appuyant sur la touche [START], la lecture automatique commence. Vous pouvez régler la durée de la lecture automatique en Diaporama.)

- 5 Appuyez ▲/▼ pour sélectionner [START].

- Appuyez sur la touche [START] pour démarrer la lecture automatique.

- 6 Appuyez ▶.
- Le diaporama démarre.
 - En appuyant sur la touche [STOP], la lecture automatique s'interrompt.

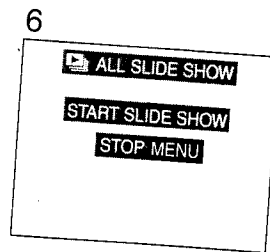
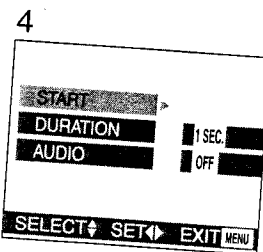
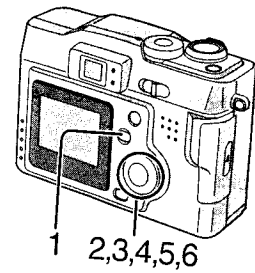

Utilisation technique

- En lecture image en mouvement, le diaporama n'est pas disponible.
- Le réglage DPOF du diaporama ne sera pas appliqué à l'impression DPOF.
- Si le temps d'enregistrement du son est plus long que le temps de réglage sous [DURATION]. Lorsque vous réglez [AUDIO] sur [ON], l'image suivante apparaît après avoir terminé la lecture du son.
- **Le son ne peut pas être lu à partir de cet appareil photo. Connectez à un téléviseur pour lire le son.**
- Lorsque vous effectuez un montage au moyen du logiciel fourni [SD Viewer for DSC] enregistré sur le CD-ROM, vous pouvez lire en diaporama SD avec cet appareil photo. (P91)
- Les images réglées en DPOF avec le logiciel fourni [SD Viewer for DSC] enregistrées sur CD-ROM ne peuvent pas être lues en diaporama DPOF par cet appareil photo. Réglez diaporama DPOF sur cet appareil photo.
- Lorsque vous utilisez la fonction DPOF, cet appareil photo superposera tous les réglages DPOF précédents ayant été effectués par d'autres appareils.

Coupe des Images Enregistrées

Il est possible de couper les parties non nécessaires de l'image (coupure), et d'agrandir les parties restantes de l'image.

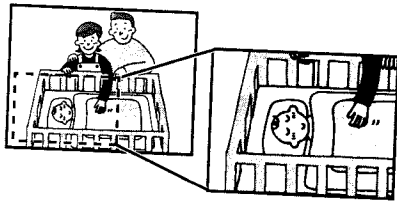
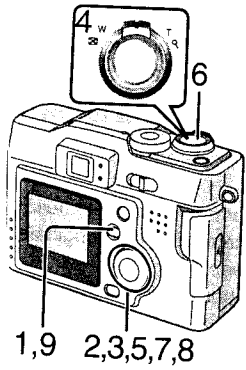

[Préparation]

- Réglez le commutateur de mode sur lecture [REVIEW]. (P.23)

- Appuyez sur la touche [MENU].
- Appuyez sur ▲/▼ pour sélectionner [TRIMMING] et puis appuyez sur ►.
- Appuyez sur ◀/▶ pour sélectionner l'image, et puis appuyez sur ▼.
- Tourner le levier de zoom vers [Q] pour rapprocher le sujet et vers [M] pour faire apparaître les sujets plus éloignés.
- Appuyez sur ▲/▼/◀/▶ pour déplacer les images.
- Appuyez sur le déclencheur pour régler.

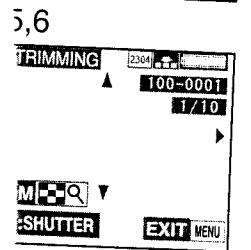
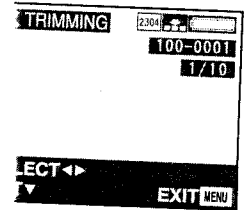
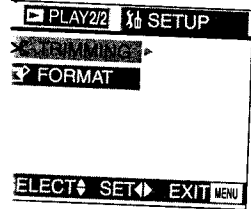

Apport de Son aux Images Enregistrées (Doublage audio)

Il est possible d'ajouter une narration de 10 secondes à une image enregistrée.

[Préparation]

- Réglez le commutateur de mode sur lecture [REVIEW]. (P.23)

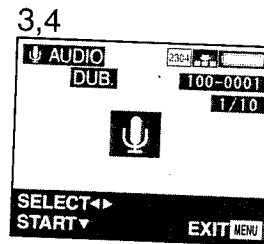
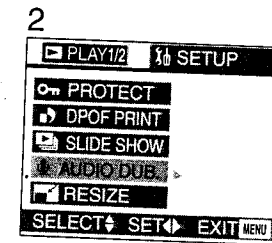
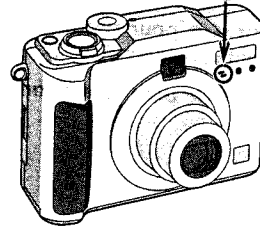
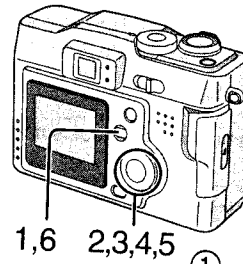

- Appuyez sur la touche [MENU].
 - Appuyez sur ▲/▼ pour sélectionner [AUDIO DUB.] et puis appuyez sur ►.
 - Appuyez sur ◀/▶ pour sélectionner l'image.
 - Appuyez sur la touche ▼/[REVIEW/SET] pour démarrer l'enregistrement du son. (Microphone)
 - Appuyez sur la touche ▼/[REVIEW/SET] pour arrêter l'enregistrement du son.
 - Lorsque le son a déjà été enregistré après le doublage audio, le son original est superposé.
 - Lorsque le son a déjà été enregistré, le message suivant est affiché "OVERWRITE AUDIO DATA?". Puis appuyez sur ◀/▶ pour sélectionner [YES] et appuyez sur la touche ▼/[REVIEW/SET] pour démarrer l'enregistrement du son.
 - Appuyez 2 fois sur la touche [MENU].
 - Même si vous n'appuyez pas sur la touche ▼/[REVIEW/SET], l'enregistrement du son s'arrête automatiquement au bout de 10 secondes.
 - Le menu disparaîtra.
- L'ajout de son occupera de la mémoire supplémentaire. En utilisant cette fonction, moins d'images pourront être sauvegardées.
- Le doublage audio ne peut être utilisé avec des images en mouvement.
- Le doublage audio ne peut être utilisé avec des images protégées.

Dimensionnement des Images Enregistrées

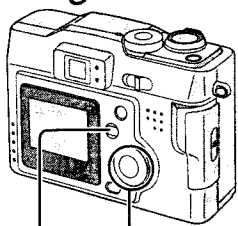

1,8 2,3,4,5,6,7

2



3

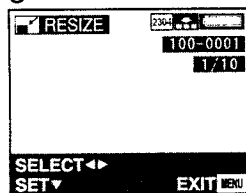

4

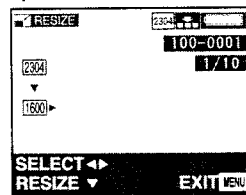

6

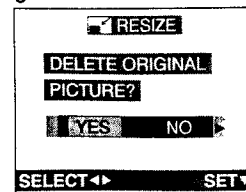

Il est possible de réduire la taille de l'image enregistrée. Cette fonction est utile si vous voulez réduire le volume de l'image pour la joindre à un message e-mail ou la télécharger sur un site web.

[Préparation]

- Réglez le commutateur de mode sur lecture [▶]. (P23)

- 1 Appuyez sur la touche [MENU].
- 2 Appuyez sur ▲/▼ pour sélectionner [RESIZE] et puis appuyez sur ▶.
- 3 Appuyez sur ◀/▶ pour sélectionner l'image et puis appuyez sur ▼.
- 4 Appuyez sur ◀/▶ pour sélectionner la taille.
 - [1600]: 1600×1200
 - [1280]: 1280×960
 - [640]: 640×480
- 5 Appuyez sur la touche ▼/[REVIEW/SET] pour régler le format.
- 6 Lorsque le message suivant est affiché "DELETE ORIGINAL PICTURE?", appuyez sur ◀/▶ pour sélectionner [YES] ou [NO].
- 7 Appuyez sur la touche ▼/[REVIEW/SET].
- 8 Appuyez 2 fois sur la touche [MENU].
 - Le menu disparaîtra.
 - Il n'est pas possible de redimensionner les images dans un format inférieur/égal à [640×480] ou ayant un taux d'aspect autre que 4:3.
 - Il pourrait ne pas être possible de redimensionner les images enregistrées avec d'autres appareils.
 - Il n'est pas possible de redimensionner une image en mouvement/une image fixe avec du son.

Coupeure des Images Enregistrées

Il est possible de couper les parties non nécessaires de l'image (coupure), et d'agrandir les parties restantes de l'image.

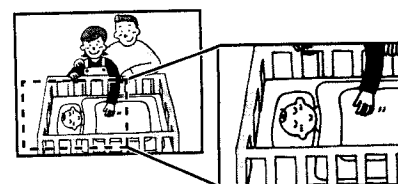
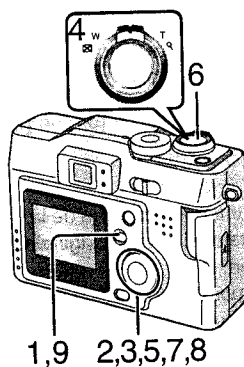

[Préparation]

- Réglez le commutateur de mode sur lecture [▶]. (P23)

1 Appuyez sur la touche [MENU].

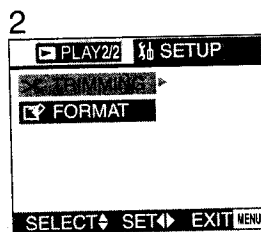

2 Appuyez sur ▲/▼ pour sélectionner [TRIMMING] et puis appuyez sur ▶.

3 Appuyez sur ◀/▶ pour sélectionner l'image, et puis appuyez sur ▼.

4 Tourner le levier de zoom vers [Q] pour rapprocher le sujet et vers [Q] pour faire apparaître les sujets plus éloignés.

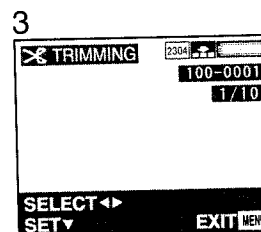

5 Appuyez sur ▲/▼/◀/▶ pour déplacer les images.

6 Appuyez sur le déclencheur pour régler.

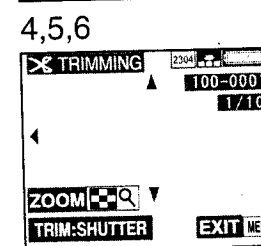

Utilisation technique

7

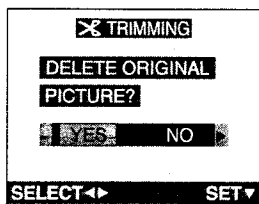

7 Lorsque le message suivant est affiché "DELETE ORIGINAL PICTURE?", appuyez sur ◀/▶ pour sélectionner [YES] ou [NO].

8 Appuyez sur la touche ▼/[REVIEW/SET].

9 Appuyez 2 fois sur la touche [MENU].

- Le menu disparaîtra.

- Couper les images occupera de la mémoire supplémentaire si l'image originale est sauvegardée.
- Il n'est pas possible de redimensionner les images dans un format inférieur à [640×480] ou ayant un taux d'aspect réduit autre que 4:3.
- Vous ne pouvez pas faire de coupures sur des images enregistrées sur d'autres appareils.
- La coupure n'est pas possible pour une image en mouvement/une image fixe avec son.
- Le format d'image des images coupées peut devenir plus petit de celui de l'originale en fonction de la taille de la coupure.
- La qualité d'image de l'image coupée est moins bonne.

Formatage de la Carte

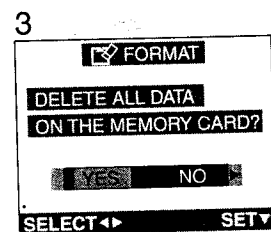
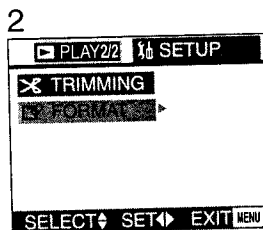
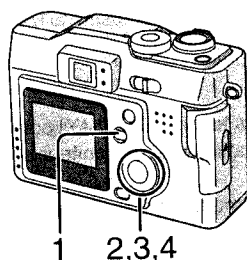

Il n'est généralement pas nécessaire de formater la carte (initialisation). Formatez la carte lorsque le message suivant est affiché "MEMORY CARD ERROR".

- Lorsque la carte est formatée par PC ou par d'autres appareils, formatez à nouveau la carte sur l'appareil photo.

[Préparation]

- Réglez le commutateur de mode sur lecture [▶]. (P23)

1 Appuyez sur la touche [MENU].

2 Appuyez sur ▲/▼ pour sélectionner [FORMAT] et puis appuyez sur ▶.

3 Lorsque le message suivant est affiché "DELETE ALL DATA ON THE MEMORY CARD?", appuyez sur ◀ pour sélectionner [YES].

4 Appuyez sur la touche ▼/[REVIEW/SET].

- La carte est formatée.
- Après avoir formaté, les images enregistrées et toutes les autres données ne peuvent pas être récupérées.

- Lorsque vous formatez, utilisez des piles dont la charge restante est suffisante ou l'adaptateur CA (en option, DMW-AC2).
- Pendant le formatage, n'éteignez pas l'appareil photo.
- Si la carte ne peut pas être formatée, consultez votre revendeur.

Réglage de la luminosité sur le Moniteur LCD

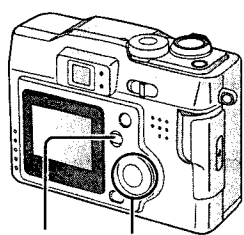

1,5 2,3,4

3,4

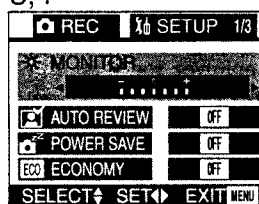

Vous pouvez ajuster la luminosité du Moniteur LCD.

[Préparation]

- Appuyez sur la touche [DISPLAY] pour sélectionner l'affichage du Moniteur LCD. (P21)
- Réglez le commutateur de mode sauf pour [♥]. (P23)

- 1 Appuyez sur la touche [MENU].
- 2 Appuyez sur ► pour ouvrir le menu de configuration.
- 3 Appuyez sur ▲/▼ pour sélectionner [MONITOR].
- 4 Appuyez sur ◀/▶ pour régler la luminosité.
- 5 Appuyez sur la touche [MENU].

- Le menu disparaîtra.

- En mode simple [♥], la luminosité du Moniteur LCD est réglée sur [0].

- Le réglage du Moniteur LCD n'apportera pas plus de luminosité ou moins à la photo courante.
- Le réglage du Moniteur LCD consistant à éclaircir l'image peut afficher la scène de manière plus claire que le sera la photo courante. Dans la plupart des cas, le réglage par défaut produira un meilleur résultat et une reproduction plus proche de la scène courante.

Utiliser la re-visualisation automatique

Enregistrez avec la re-visualisation réglée sur [1SEC.]/[3SEC.], l'image enregistrée est automatiquement affichée sur le Moniteur LCD pendant 1 ou 3 secondes.

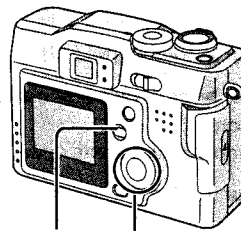

1,5 2,3,4

3,4

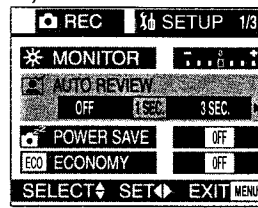

[Préparation]

- Réglez le commutateur de mode sauf pour []/[♥]. (P23)

- 1 Appuyez sur la touche [MENU].
- 2 Appuyez sur ► pour ouvrir le menu de configuration.
- 3 Appuyez sur ▲/▼ pour sélectionner [AUTO REVIEW].
- 4 Appuyez sur ◀/▶ pour sélectionner [1SEC.] ou [3SEC.].
- 5 Appuyez sur la touche [MENU].

- Le menu disparaîtra.

- Même lorsque vous réglez le visualisation automatique sur [1SEC.]/[3SEC.], elle n'est pas disponible en mode image en mouvement [H].
- Lorsque vous enregistrez en mode rafale, dans les modes bracketing auto, image fixe avec son, l'image enregistrée est automatiquement affichée.
- En mode simple [♥], le réglage de la visualisation automatique se place sur [ON] (2 secondes) ou [OFF].

En réglant le Son de Fonctionnement

Il est possible de régler le son du volume lorsque sont effectuées les opérations de menu.

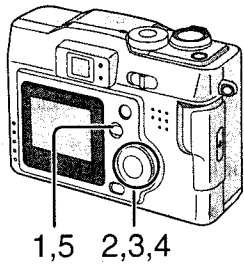

- 1 Appuyez sur la touche [MENU].
- 2 Appuyez sur ► pour ouvrir le menu de configuration.
 - En mode simple, sautez cette opération.
- 3 Appuyez sur ▲/▼ pour sélectionner [BEEP].
- 4 Appuyez sur ◀/▶ pour régler le volume du son de fonctionnement.
- 5 Appuyez sur la touche [MENU].
 - Le menu disparaîtra.

3,4

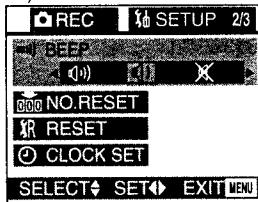

- En mode simple [♥], le réglage devient [ON] ou [OFF].

Rétablissement du Numéro du Fichier

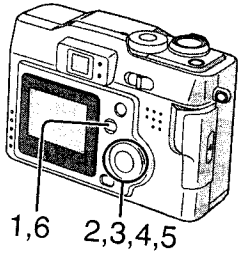

Etant donné que les numéros de fichiers sont enregistrés en séquence par l'appareil photo, lorsque vous utilisez deux ou plusieurs cartes, il peut arriver que les numéros de fichiers figurant sur les cartes ne commencent pas à partir de 0001. Utilisez cette fonction lorsque vous insérez une nouvelle carte ou effectuez un nouvel enregistrement sur la carte enregistrée et lorsque vous désirez commencer à enregistrer à partir du numéro de fichier 0001.

[Préparation]

- Réglez le commutateur de mode sauf pour [▶]/[♥]. (P.23)

- 1 Appuyez sur la touche [MENU].
- 2 Appuyez sur ▶ pour ouvrir le menu de configuration.
- 3 Appuyez sur ▲/▼ pour sélectionner [NO.RESET] et puis appuyez sur ▶.
- 4 Lorsque le message suivant est affiché "RESET FILE NO. IN THE CAMERA?", appuyez sur ◀ pour sélectionner [YES].
- 5 Appuyez sur la touche ▼/[REVIEW/SET].
- 6 Appuyez sur la touche [MENU].

- Le menu disparaîtra.

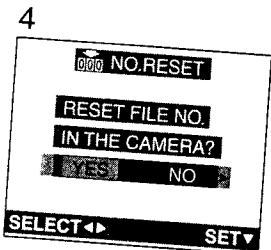
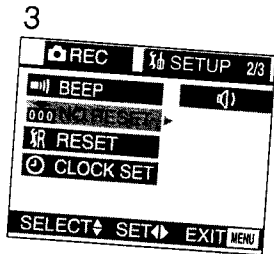

En réglant le Mode Econon d'Energie

Dans ce mode, l'appareil s'éteint automatiquement s'il n'y a pas de prise de vue pendant un certain temps.

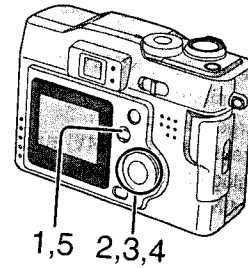

1,5 2,3,4

3,4

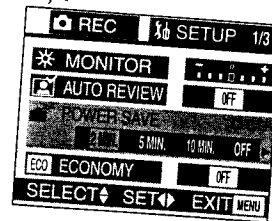

- 1 Appuyez sur la touche [MENU].
- 2 Appuyez sur ▶ pour ouvrir le menu de configuration.
- 3 Appuyez sur ▲/▼ pour sélectionner [POWER SAVE].
- 4 Appuyez sur ◀/▶ pour sélectionner le temps de réglage.
 - [2 MIN.]
 - [5 MIN.]
 - [10 MIN.]
 - [OFF]: L'alimentation s'éteint automatiquement.
- 5 Appuyez sur la touche [REVIEW/SET].
 - Le menu disparaîtra.

- Si vous désirez annuler le mode d'économie d'énergie, réglez l'interrupteur d'alimentation sur [ON] après l'avoir réglé sur [OFF].
- Lorsque vous utilisez l'adaptateur CA (en option, DMW-AC2)/l'adaptateur d'alimentation, le mode d'économie d'énergie n'est pas disponible.
- En mode simple [♥], l'économie d'énergie est réglée sur [2 MIN.]

Economiser la Consommation d'Énergie (Mode Economie)

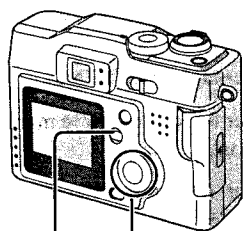

1,5 2,3,4

3,4

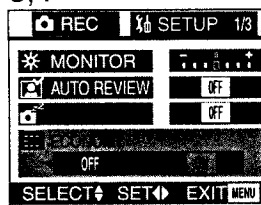

Si l'appareil photo n'est pas utilisé pendant 15 secondes, l'affichage du moniteur LCD s'éteint et la consommation d'énergie est économisée.

- Lorsque vous réglez [ECONOMY] sur [ON], l'affichage du moniteur LCD est éteint pendant le chargement du flash.
- Lorsque vous réglez [ECONOMY] sur [ON], le temps de réglage de l'économie d'énergie est fixé sur [2 MIN.].

[Préparation]

- Réglez le commutateur de mode sauf pour [▶]/[♥]. (P23)

- 1 Appuyez sur la touche [MENU].
 - 2 Appuyez sur ▶ pour ouvrir le menu de configuration.
 - 3 Appuyez sur ▲/▼ pour sélectionner [ECONOMY].
 - 4 Appuyez sur ▶ pour sélectionner [ON].
 - 5 Appuyez sur la touche [MENU].
- Le menu disparaîtra.

- Le message [MONITOR OFF] est affiché pendant quelques secondes avant que l'affichage du moniteur LCD soit éteint.
- Le moniteur LCD s'allume en appuyant sur n'importe quelle touche.

- Lorsque vous utilisez l'adaptateur CA (en option, DMW-AC2)/enregistrement de l'image en mouvement, le mode d'économie d'énergie n'est pas disponible.
- Le mode économie ne fonctionne pas lorsque l'écran de menu est affiché ou si le retardateur est réglé.

Rétablissement du Numéro du Fichier

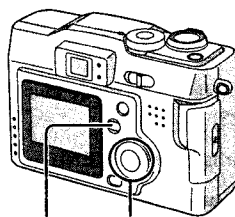

1,6 2,3,4,5

3

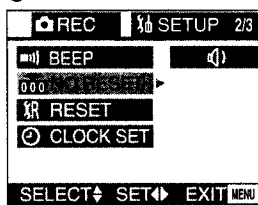

4

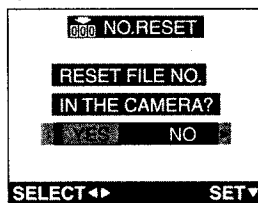

Etant donné que les numéros de fichiers sont enregistrés en séquence par l'appareil photo, lorsque vous utilisez deux ou plusieurs cartes, il peut arriver que les numéros de fichiers figurant sur les cartes ne commencent pas à partir de 0001.

Utilisez cette fonction lorsque vous insérez une nouvelle carte ou effectuez un nouvel enregistrement sur la carte enregistrée et lorsque vous désirez commencer à enregistrer à partir du numéro de fichier 0001.

[Préparation]

- Réglez le commutateur de mode sauf pour []/[♥]. (P23)

- 1 Appuyez sur la touche [MENU].
- 2 Appuyez sur ► pour ouvrir le menu de configuration.
- 3 Appuyez sur ▲/▼ pour sélectionner [NO.RESET] et puis appuyez sur ►.
- 4 Lorsque le message suivant est affiché "RESET FILE NO. IN THE CAMERA?", appuyez sur ◀ pour sélectionner [YES].
- 5 Appuyez sur la touche ▼/[REVIEW/SET].
- 6 Appuyez sur la touche [MENU].

- Le menu disparaîtra.

Initialiser les réglages

Cette fonction vous permet de réinitialiser de manière simple l'appareil photo aux réglages de défaut pré-réglés en usine.

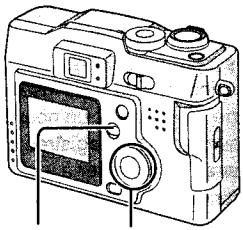

1,8 2,3,4,5,6,7

3

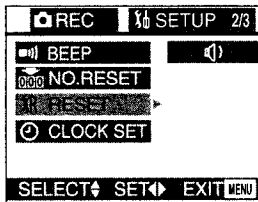

4

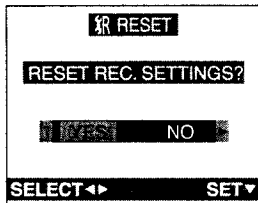

6

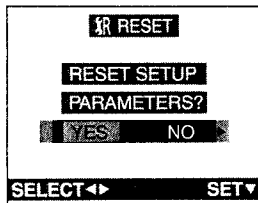

[Préparation]

- Réglez le commutateur de mode sauf pour []/[]. (P23)

- 1 Appuyez sur la touche [MENU].
- 2 Appuyez sur ► pour ouvrir le menu de configuration.
- 3 Appuyez sur ▲/▼ pour sélectionner [RESET] et puis appuyez sur ►.
- 4 Lorsque ce message est affiché "RESET REC. SETTINGS?", appuyez sur ◀ pour sélectionner [YES].
- 5 Appuyez sur la touche ▼/[REVIEW/SET].
 - Le message "REC SETTING RESET COMPLETED" est affichée pendant environ 2 secondes.
- 6 Lorsque ce message est affiché "RESET SETUP PARAMETERS?", appuyez sur ◀ pour sélectionner [YES].
- 7 Appuyez sur la touche the ▼/[REVIEW/SET] pour régler.
 - Le réglage de l'horloge n'est pas réinitialisé.
- 8 Appuyez sur la touche [MENU].
 - Le menu disparaîtra.

USB DIRECT-PRINT

Utilisation technique

En connectant l'appareil photo à une imprimante compatible DIRECT-PRINT (IMPRESSION DIRECTE USB) à l'aide d'un câble USB, il est possible d'imprimer directement. (Veuillez demander les modèles compatibles au fabricant. Lisez également le manuel d'emploi de l'imprimante)

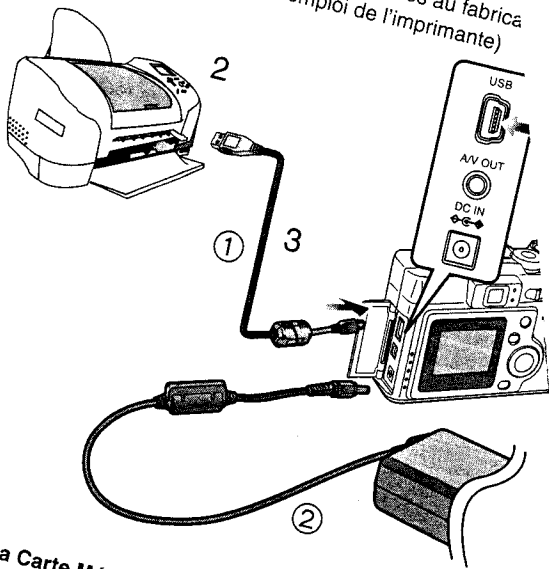

- 1 Insérez la Carte Mémoire dans l'appareil photo et placez l'interrupteur d'alimentation sur [ON].
- 2 Allumez l'imprimante.
- 3 Connectez l'appareil photo à l'imprimante à l'aide du câble de connexion USB fourni ①.

Si vous vous connectez à une imprimante, utilisez des piles dont la charge restante est suffisante ou l'adaptateur CA ② (en option, DMW-AC2). Connectez le câble de connexion USB et le câble DC après avoir chargé les piles.

Utilisation technique

Lecture des Images avec un Ecran TV

En branchant l'appareil photo sur un téléviseur au moyen du câble AV fourni ①, il est possible de visualiser et lire les images enregistrées.

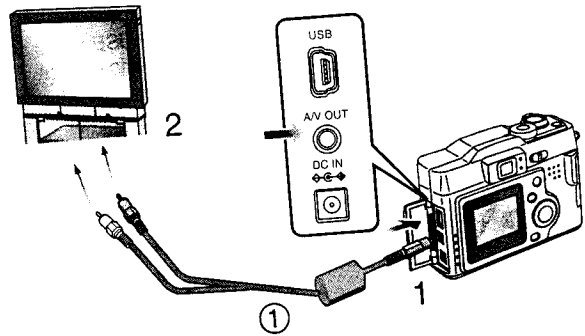

[Préparation]

- Mettez l'appareil photo et le téléviseur hors tension.

- 1 Branchez le câble AV ① à la prise AV OUT de l'appareil photo.
- 2 Branchez le câble AV sur les prises vidéo et audio du téléviseur.
 - Jaune: dans la prise vidéo in
 - Blanc: dans la prise audio in
- 3 Allumez le téléviseur et sélectionnez la sortie externe.
- 4 Allumez l'appareil photo et puis réglez le commutateur de mode sur lecture [▶].
 - L'image est affichée sur le téléviseur.

■ Visualisation des images dans les autres pays

Lorsque vous réglez [VIDEO OUT] sur le menu, vous pouvez visualiser les images sur le téléviseur dans d'autres pays (régions) qui utilisent le système NTSC ou PAL.

- Même si vous réglez la sélection du menu pour [VIDEO OUT] sur [PAL], le signal de sortie est toujours NTSC.
- Lorsque vous vous connectez à un téléviseur, utilisez des piles dont la charge restante est suffisante ou l'adaptateur CA (en option, DMW-AC2).
- N'utilisez aucun autre câble que celui fourni.
- Le câble AV ne peut pas être raccordé à la connexion de l'"antenne" de votre téléviseur. Votre téléviseur doit fournir des connexions audio et vidéo séparées pour que cette fonction puisse fonctionner de manière correcte.
- Lisez également le manuel d'emploi du téléviseur.

Autres

Format d'enregistrement	2304×1728 pixels, 1600×1200 pixels, 1280×960 pixels, 640×480 pixels (Image fixe) 320×240 (Image en mouvement)
Qualité	Fine/Standard
Format Fichier Enregistrement	
Image fixe	JPEG (Design rule for Camera File system, basé sur standard Exif 2,2), DPOF correspondant
Image fixe avec son	JPEG (Design rule for Camera File system, basé sur standard Exif 2,2) + 640×480 QuickTime (image fixe avec son)
Image en mouvement	QuickTime Motion JPEG (image en mouvement avec son)
Interface	
Numérique	USB
Vidéo/audio Analogique	NTSC/PAL Composite/Sortie Ligne audio (mono)
Port	
USB	5 broches Mini USB
Vidéo/audio Analogique	Ø 2,5 mm jack
CC IN	type EIAJ 1 fiches
Dimensions (P×H×P)	96×65,5×34 mm (partie de projection exclue)
Poids	Environ 170 g (sans la Carte Mémoire et la batterie) Environ 215 g (avec Carte Mémoire et batterie)
Température de Fonctionnement	0°C – 40°C
Humidité de Fonctionnement	10% – 80%
Source d'alimentation	Piles Ni-MH (nickel-métal hydride) AA (2 piles) Adaptateur CA (DMW-AC2) Piles Alcalines AA (2 piles) (en option)

**Chargeur
(Panasonic DE-894)**

Notes pour la sécurité

Entrée	110 V – 240 V, ~50/60 Hz, 0,07 A
Sortie	1,5 V === 0,4 A×2









Problèmes avec la Prise de Vue

- 1: Pas d'alimentation.**
- 1-1: Les piles sont-elles insérées? Vérifiez si les piles sont insérées.
- 1-2: L'alimentation de la batterie est-elle suffisante? Utilisez une batterie suffisamment chargée.
- 2: Dès que l'appareil photo est sous tension, il se met aussitôt hors tension.**
- 2-1: L'alimentation de la batterie est-elle insuffisante si bien qu'elle empêche de faire fonctionner l'appareil photo? Chargez la batterie ou la remplacer par une autre qui est chargée.
- 2-2: Les piles utilisées sont-elles différentes de celles recommandées?
- 3: L'image n'est pas enregistrée.**
- 3-1: Est-ce que la Carte Mémoire est à l'intérieur?
- 3-2: Le commutateur de mode est-il correctement réglé? Vérifiez.
- 3-3: La capacité de mémoire est épuisée sur la carte. Avant l'enregistrement, annulez quelques images.
- 4: L'image ne s'affiche pas sur le Moniteur LCD.**
- 4-1: Le moniteur LCD est-il réglé sur OFF?
- 4-2: Le mode économie fonctionne-t'il?
- 5: Le Moniteur LCD est trop clair ou trop foncé.**
- 5: Réglez la luminosité du Moniteur LCD.
- 6: Le flash n'éclaire pas.**
- 6: Le mode flash est réglé sur forcé OFF. Changez le mode flash.
- 7: L'affichage ou les images sur le Moniteur LCD ne sont pas mis au point.**
- 7: Réglez le commutateur de mode sur le mode correspondant à la distance qui vous sépare du sujet.
- 8: L' image ne sera pas lue.**
- 8-1: Est-ce que la Carte Mémoire est à l'intérieur?
- 8-2: Il n'y a pas d'image dans la Carte Mémoire.
- 8-3: Le commutateur de mode de fonctionnement n'est pas réglé sur lecture [▶].
- 9: L' image n'est pas affichée sur le téléviseur.**
- 9-1: L'appareil photo est-il correctement branché sur le téléviseur? Vérifiez.
- 9-2: Réglez le téléviseur sur le mode entrée vidéo.
- 10: Lors de la connexion à PC, les images ne peuvent pas être transférées.**
- 10-1: Vérifiez que l'appareil photo soit correctement connecté au PC.
- 10-2: L'appareil photo est-il correctement reconnu par le PC?
- 11: Le réglage de l'horloge est réinitialisé.**
- 11-1: Si vous n'utilisez pas l'appareil photo pendant une longue période, le réglage de l'horloge doit être réinitialisé. Lorsque le message [PLEASE SET THE CLOCK] apparaît, réglez à nouveau l'horloge.
- 11-2: Lorsque vous prenez une photo avant de régler l'horloge, [0:00 0.0.0] est enregistré.
- 12: Lorsque vous tournez le levier de zoom de T vers W et que vous le relâchez, l'image peut apparaître plus proche pendant un instant et l'appareil peut vibrer.**
- 12: Il s'agit de l'opération pour maintenir la mise au point nette. Ceci ne constitue toutefois pas un mauvais fonctionnement.
- 13: Des parasites apparaissent sur le moniteur.**
- 13: Dans les endroits sombres, des parasites peuvent apparaître pour maintenir la luminosité du moniteur LCD. Ceci n'affecte en rien les images enregistrées.

Spécifications

Appareil photo numérique Notes pour la sécurité

Consommation d'Energie:	1,7 W (Pendant enregistrement avec Moniteur LCD sur on) 0,7 W (Pendant enregistrement avec Moniteur LCD sur off) 1,0 W (Lorsque vous lisez à l'aide du Moniteur LCD)
Nombre réel de pixels Capteur image	4,0 Millions de Pixels 1/2,5" pouce CCD, nombre total de pixels 4.230.000 Filtre couleur primaire
Objectif	Zoom Optique 3× zoom, f=5,8 – 17,4 mm (film 35 mm équivalent: 35 – 105 mm)/F2,8 – 4,9
Zoom numérique	Max 3×
Mise au point	Auto/Macro Changement Normal/Spot AF (Mode Spot)
Portée Mise au point	Automatique: 50 cm (Grand Angle)/ 50 cm (Téléobjectif) – ∞, Macro/ Simple: 10 cm (Grand Angle)/ 50 cm (Téléobjectif) – ∞
Système obturateur	Obturateur électronique+ Obturateur mécanique
Enregistrement en rafale	4 images par seconde, 7 images max. (standard)/ 5 images (fine) (Performance ne s'obtient qu'avec une carte mémoire SD. Les performances avec une MultiMediaCard seront inférieures.)
Enregistrement image en mouvement	320×240 pixels (10 images par second avec son)
Sensibilité ISO	AUTO/50/100/200
Vitesse d'obturation	8 – 1/2.000 Mode Image en mouvement: 1/30 – 1/2.000
Balance des blancs	AUTO/Lumière du Jour/Nuageux/Halogène/ Réglage du blanc
Exposition (AE)	Programme AE Correction d'exposition (mesure 1/3 EV, –2 – +2 EV)
Mode de Mesure	Multi/Spot (Mode spot)
Moniteur LCD	1,5" TFT LCD polycristalline basse température (114.000 pixels) (champ du rapport de visualisation 100%)
Viseur optique	Viseur zoom image réelle
Flash	portée flash: Env. 30 cm – 2,4 m (Grand angle)/ Env. 50 cm – 140 cm (Téléobjectif) AUTO, AUTO/Réduction yeux rouges, Forcé ON, Synchro Lente/Réduction Yeux rouges, Forcé OFF
Microphone	Monaural
Media enregistrement	Carte Mémoire SD/MultiMediaCard

■ Condensation

Lorsqu'il s'est produit de la condensation:

Réglez l'interrupteur d'alimentation sur [OFF] et laissez l'appareil photo numérique dans cette condition pendant environ 1 heure. Lorsque l'appareil photo se rapproche de la température ambiante la buée disparaît naturellement.

■ Précautions pour le Rangement

Avant de ranger l'appareil photo numérique, sortez la carte et retirez les piles.

Rangez tous les accessoires dans un endroit sec avec une température relativement stable.

(Température recommandée: 15°C à 25°C,

Humidité recommandée: 40% à 60%)

Appareil Photo Numérique

- L'envelopper dans un linge doux pour le protéger de la poussière.
- Ne pas laisser l'appareil photo dans des endroits soumis à des températures élevées.

Piles

- Ne pas laisser l'appareil photo et la batterie dans les endroits où la température est trop élevée comme par exemple à l'intérieur de la voiture en plein été.
- Des températures excessivement élevées ou basses raccourciront la durée de vie de la batterie.
- Si vous conservez la batterie dans des endroits enfumés ou poussiéreux, les bornes peuvent rouiller et causer un mauvais fonctionnement.
- Veillez à ce que les bornes de la batterie ne soient pas en contact avec des objets métalliques (tels que colliers, épingles à cheveux, etc.). Il peut en résulter un court-circuit ou une génération de chaleur et si vous touchez la batterie dans cette condition, vous risquez de sérieuses brûlures.

Carte

- Lorsque la carte est en lecture, ne la retirez pas, ne mettez pas l'appareil hors tension et ne la soumettez pas à des vibrations ou à des chocs.
- Ne laissez pas la carte dans des endroits où la température est élevée ou en contact direct avec le soleil ou bien lorsque les ondes électromagnétiques et statiques sont facilement générées.
- Ne pliez pas la carte et ne la faites pas tomber. La Carte ou le contenu enregistré pourrait être endommagé.
- Après utilisation, veillez à retirer la carte de l'appareil photo numérique.
- Ne touchez pas avec les doigts les bornes placés au dos de la Carte. Veillez à ce que la saleté, la poussière ou l'eau ne puissent pas y entrer.

■ Moniteur LCD

Moniteur LCD

- Dans un endroit avec des changements de température drastiques, de la condensation peut se former sur le Moniteur LCD. Le nettoyer avec un linge doux et sec.
- Si l'appareil photo numérique est extrêmement froid lorsque vous mettez l'appareil sous tension, l'image sur le Moniteur LCD est légèrement plus foncée qu'à l'accoutumé. Cependant, comme la température interne augmente, elle revient à la luminosité normale.

Une technologie de très haute précision est utilisée pour fournir au Moniteur LCD un total d'environ 114.000 pixels. Le résultat est supérieur à 99,99% de pixels efficaces avec seulement 0,01% de pixels inactifs ou toujours allumés. Ceci ne constitue cependant pas un mauvais fonctionnement et n'affecte pas l'image enregistrée.

■ Diaporama SD

Si vous réglez le diaporama SD avec [SD Viewer for DSC] qui est le CD-ROM fourni, le message suivant "START SD SLIDE SHOW?" est affiché. Sélectionnez [YES] et appuyez sur la touche ▼/[REVIEW/SET] pour démarrer le Diaporama SD. Sélectionnez [NO] et appuyez sur la touche ▼/[REVIEW/SET] pour démarrer la lecture normale.

■ Composition du dossier

Lorsqu'une Carte Mémoire avec des données enregistrées dessus est insérée dans un PC, les dossiers indiqués ci-dessous seront affichés.

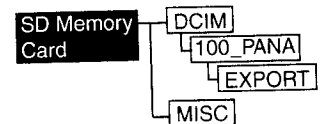

- Dans le dossier 100_PANA, il est possible d'enregistrer jusqu'à 999 images.
- Dans le dossier MISC, il est possible d'enregistrer les fichiers qui ont été fixés avec les réglages DPOF.

Indications de messages

[NO MEMORY CARD]

Insérez la Carte Mémoire.

[THIS MEMORY CARD IS PROTECTED]

Annulez le verrouillage de la Carte Mémoire.

[NO VALID IMAGE TO PLAY]

Effectuez la lecture après avoir enregistré ou inséré la Carte Mémoire où se trouve l'image enregistrée.

[MEMORY CARD FULL]/[NOT ENOUGH MEMORY IN THE CARD]

Insérez une nouvelle Carte Mémoire ou effacez les données inutiles.

[MEMORY CARD ERROR]

Accès Carte Mémoire échoué. Insérez à nouveau la carte.

[READ ERROR]

Erreur lecture données. La lire à nouveau.

[WRITE ERROR]

Erreur d'écriture données. Eteignez l'appareil photo [OFF] et retirez la carte. Puis insérez la carte et rallumez l'appareil photo [ON]. Assurez vous que l'appareil photo est [OFF] avant de retirer ou insérer la carte afin de ne pas l'endommager.

[SYSTEM ERROR]

Lorsque l'appareil ne fonctionne pas correctement à cause de la pression sur l'objectif, ce message est affiché. Placez à nouveau l'interrupteur d'alimentation sur [ON].

[PLEASE SET THE CLOCK]

Ce message est affiché lorsque vous utilisez l'appareil photo pour la première fois ou que vous ne l'avez pas utilisé depuis longtemps. Réglez à nouveau l'horloge.

[THIS PICTURE IS PROTECTED]

Après avoir annulé le réglage de protection, vous pouvez effacer ou superposer l'image.

[THIS PICTURE CAN'T BE DELETED]/[SOME PICTURES CAN'T BE DELETED]

Si l'image n'est pas basée sur le standard DCF, il n'est pas possible d'effacer les images sélectionnées.

[NO ADDITIONAL DELETE SELECTION CAN BE MADE]

Vous avez dépassé le nombre d'images pouvant être aussitôt réglées par le réglage effacement multiple.

[CAN'T BE SET ON THIS PICTURE]/[CAN'T BE SET ON SOME PICTURES]

Si l'image n'est pas basée sur le standard DCF, il n'est pas possible de régler le DPOF ou le doublage audio.

[MEMORY CARD ERROR FORMAT THIS CARD?]

Le format de cette carte n'est pas reconnu par l'appareil photo. Formatez-la à nouveau avec l'appareil photo.

[MODE DIAL IS NOT IN THE PROPER POSITION]

Ce message est affiché lorsque vous allumez l'appareil photo avec le commutateur de mode en position incorrecte. Tournez le commutateur de mode dans la position correcte.

Connexion à un PC

[Préparation]

- Si votre PC utilise Microsoft Windows® 98 ou Windows® 98 Second Edition, un pilote USB doit être installé au moyen du CD joint. Si vous utilisez un système d'exploitation Microsoft plus récent tel que Windows® Me, Windows® 2000, ou Windows® XP (Home Edition/Professional), aucun pilote USB ne doit être installé. Votre PC devrait reconnaître votre appareil photo automatiquement.

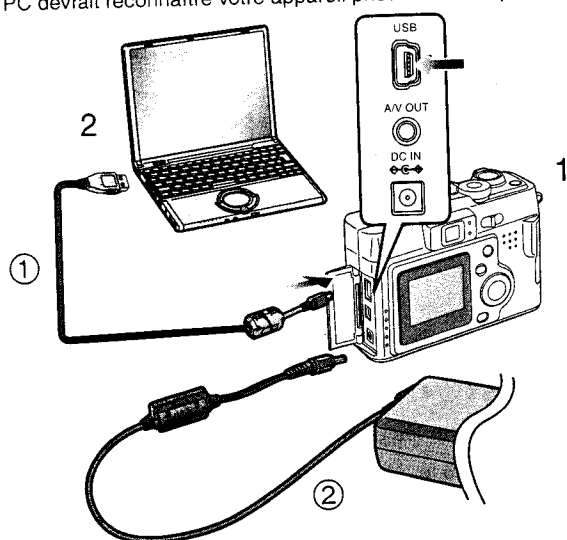

1 Insérez la Carte Mémoire dans l'appareil photo et placez l'interrupteur d'alimentation sur [ON].

2 Connectez l'appareil photo à un PC à l'aide du câble de connexion USB fourni ①.

[Windows]

Le lecteur est indiqué dans le dossier [My Computer].

- Si vous connectez l'appareil photo au PC pour la première fois, le pilote requis s'installe automatiquement de manière à ce que l'appareil photo soit reconnu par la prise et la lecture de Windows puis il est indiqué sur le dossier [My Computer].

[Macintosh]

Le lecteur est indiqué sur l'écran.

- L'indicateur d'accès/flash s'allume lors de l'accès.
- Lorsque l'alimentation par batterie est perdue pendant l'accès, les données peuvent être détruites. L'indicateur de batterie n'apparaît pas. Aussi, lorsque vous vous connectez à un PC, utilisez des piles dont la charge restante est suffisante ou l'adaptateur CA ② (en option, DMW-AC2).
- Lorsque vous vous connectez à un PC, les images et les sons ne sortent pas de la prise A/V OUT.
- Pour de plus amples informations (installation du logiciel), lire le manuel d'emploi fourni relatif à la connexion PC.

DIRECT-PRINT (DPOF)

[Préparation]

- Connectez l'appareil photo à une imprimante. (P81)
- Ecrivez les Données d'Impression sur la Carte (Réglage DPOF). (P61)

- 1 Appuyez sur ► pour sélectionner [DPOF].
- Appuyez sur la touche [MENU] et vous pouvez changer le réglage DPOF. (P61)

- 2 Appuyez sur la touche ▼/[REVIEW/SET].
- Le message "PLS CHECK THE PRINTER START PRINTING?" est affiché.

- 3 Appuyez sur ◀ pour sélectionner [YES], et puis appuyez sur la touche ▼/[REVIEW/SET].
- L'impression démarre.

- Appuyez sur la touche [MENU] et vous pouvez arrêter l'impression.
- Lorsque le nombre des images totales est supérieur à 255, le nombre d'images restantes sera affiché comme "----".

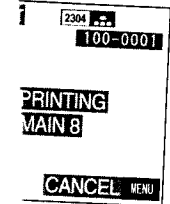
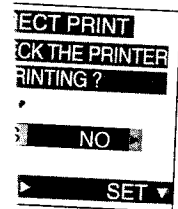
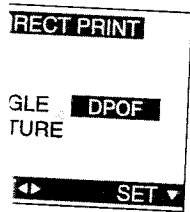

USB DIRECT-PRINT

En connectant l'appareil photo à une imprimante correspondant à USB DIRECT-PRINT (IMPRESSION DIRECTE USB) à l'aide du câble de connexion USB, il est possible d'imprimer directement. (Veuillez demander les modèles compatibles au fabricant de l'imprimante) (Lisez également le manuel d'emploi de l'imprimante)

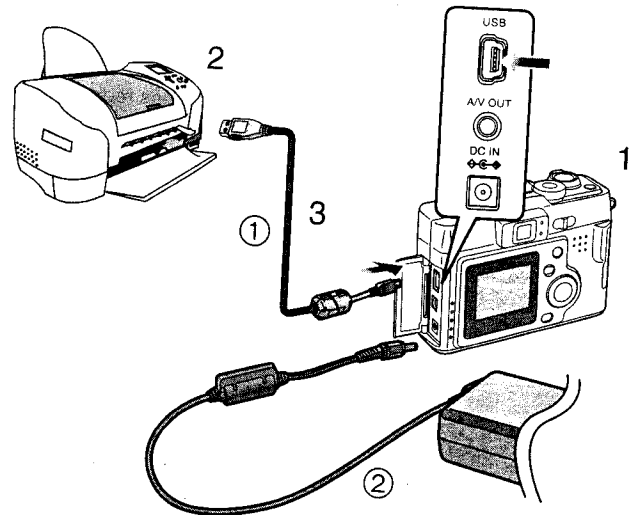

- 1 Insérez la Carte Mémoire dans l'appareil photo et placez l'interrupteur d'alimentation sur [ON].
- 2 Allumez l'imprimante.
- 3 Connectez l'appareil photo à l'imprimante à l'aide du câble de connexion USB fourni ①.

- Lorsque vous vous connectez à une imprimante, utilisez des piles dont la charge restante est suffisante ou l'adaptateur CA ② (en option, DMW-AC2).
- Déconnectez le câble de connexion USB connexion et le câble DC après avoir imprimé.

USB DIRECT-PRINT (Image simple)

[Préparation]

- Connectez l'appareil photo à une imprimante. (P81)

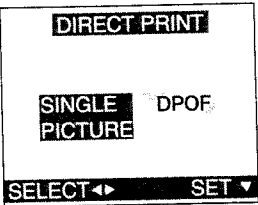
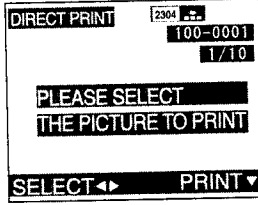
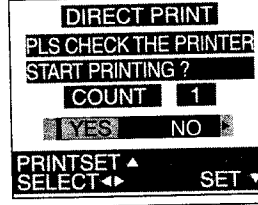
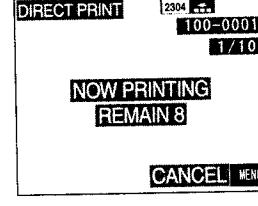
- 1 
 - 1 **Seulement lorsque DPOF est déjà réglé, appuyez sur ◀ pour sélectionner [SINGLE PICTURE], et puis appuyez sur la touche ▼/[REVIEW/SET].**
 - Lorsque DPOF n'est pas réglé, cet écran est sauté.
- 2 
 - 2 **Appuyez sur ◀/▶ pour sélectionner l'image à imprimer et puis appuyez sur la touche ▼/[REVIEW/SET].**
 - Le message "PLEASE SELECT THE PICTURE TO PRINT" (SELECTIONNER L'IMAGE A IMPRIMER) est affiché pendant 2 secondes.
- 3,4 
 - 3 **Appuyez sur ▲, et appuyez sur la touche ◀/▶ pour régler le nombre de feuilles et puis appuyez sur la touche ▼/[REVIEW/SET].**
 - 4 **Appuyez sur ◀ pour sélectionner [YES].**
 - Le message "PLS CHECK THE PRINTER START PRINTING ?" est affiché.
- 5 
 - 5 **Appuyez sur la touche ▼/[REVIEW/SET].**
 - L'impression démarre.
 - Appuyez sur la touche [MENU] et vous pouvez arrêter l'impression.

USB DIRECT-PRINT (DPOF)

[Préparation]

- Connectez l'appareil photo à une imprimante. (P81)
- Ecrivez les Données d'Impression sur la Carte (Réglage DPOF). (P61)

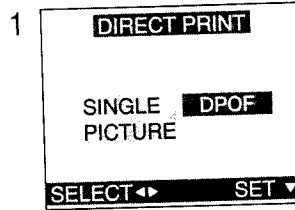

1 Appuyez sur ► pour sélectionner [DPOF].

- Appuyez sur la touche [MENU] et vous pouvez changer le réglage DPOF. (P61)

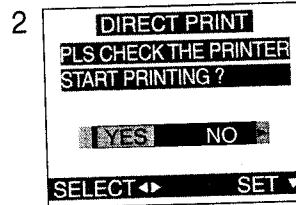

2 Appuyez sur la touche ▼/[REVIEW/SET].

- Le message "PLS CHECK THE PRINTER START PRINTING?" est affiché.

3 Appuyez sur ◀ pour sélectionner [YES], et puis appuyez sur la touche ▼/[REVIEW/SET].

- L'impression démarre.

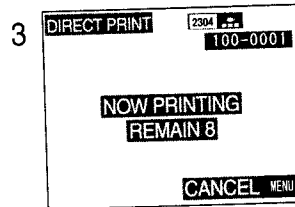

- Appuyez sur la touche [MENU] et vous pouvez arrêter l'impression.
- Lorsque le nombre des images totales est supérieur à 255, le nombre d'images restantes sera affiché comme "----".

Utilisation de l'Adaptateur CA en option

Si vous utilisez un adaptateur CA (en option, DMW-AC2), vous pouvez utiliser l'appareil photo sans vous préoccuper du déchargement de la batterie.

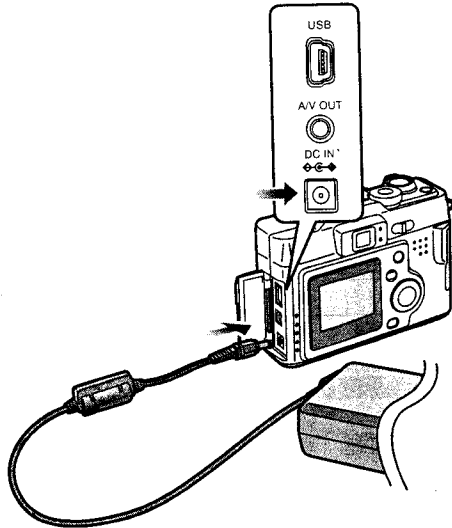

[Préparation]

- Vérifiez que l'interrupteur d'alimentation est réglé sur [OFF] et que l'objectif est rentré.

1 Connectez la fiche d'alimentation CA à la prise CA.

LA PRISE DE COURANT DEVRA ETRE
INSTALLÉE PRES DE L'EQUIPEMENT
ET DEVRA ETRE FACILEMENT
ACCESSIBLE.

2 Ouvrir le couvercle des bornes de raccordement.

3 Connectez l'adaptateur CA à la prise CC IN.

- Ne pas utiliser un autre adaptateur CA que celui du modèle en option (DMW-AC2).
- L'appareil se réchauffe pendant l'utilisation. Ceci ne constitue toutefois pas un mauvais fonctionnement.
- La batterie ne peut être chargée dans l'appareil photo que si l'adaptateur CA est connecté.
- Lorsque vous déconnectez/connectez l'adaptateur CA avec l'interrupteur d'alimentation réglé sur on en utilisant les piles, les données contenues sur la carte peuvent être détruites ou le fonctionnement peut ne pas être possible. Assurez-vous de déconnecter/connecter l'adaptateur CA après avoir réglé l'interrupteur d'alimentation sur off.

Après l'Utilisation

Lorsque vous avez fini d'utiliser l'appareil photo, nous vous conseillons de procéder aux opérations suivantes:

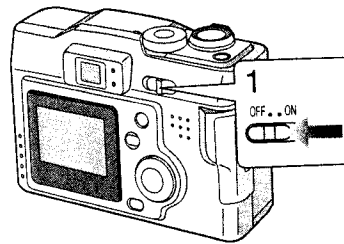

1 Réglez l'interrupteur d'alimentation sur [OFF]. (P19)

2 Ejectez la carte. (P17)

3 Retirez les piles.

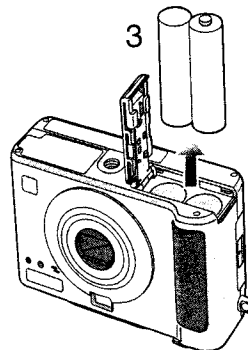
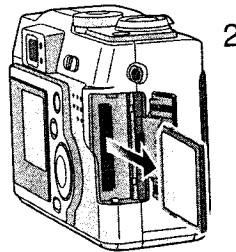

- Si vous n'utilisez pas votre appareil photo pendant une longue période de temps, retirez les piles. (Lorsque vous insérez à nouveau les piles, réglez la date/l'heure)

Les Détails du Menu

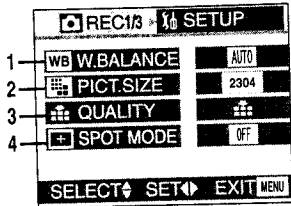

Menu mode REC

- 1 W.BALANCE (P49)
- 2 PICT.SIZE (P37)
- 3 QUALITY (P38)
- 4 SPOT MODE (P44)

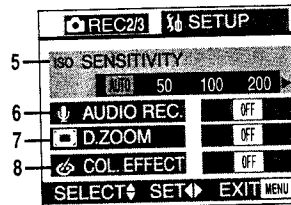

- 5 SENSITIVITY (P51)
- 6 AUDIO REC. (P36)
- 7 D.ZOOM (P32)
- 8 COL.EFFECT (P43)

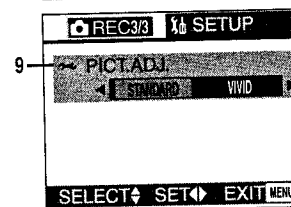

- 9 PICT.ADJ. (P48)

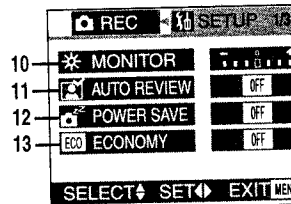

- 10 MONITOR (P72)
- 11 AUTO REVIEW (P73)
- 12 POWER SAVE (P75)
- 13 ECONOMY (P76)

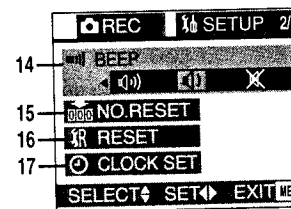

- 14 BEEP (P74)
- 15 NO.RESET (P77)
- 16 RESET (P78)
- 17 CLOCK SET (P25)



- 18 LANGUAGE

Autres

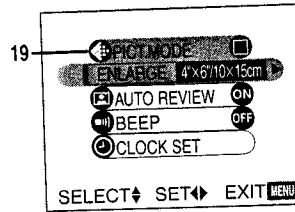

Menu mode simple

- Pour les objets sans numéro, se reporter à ceux qui portent le même nom.

19 PICT.MODE (P28)

Menu mode Lecture

- Pour les objets sans numéro, se reporter à ceux qui portent le même nom.

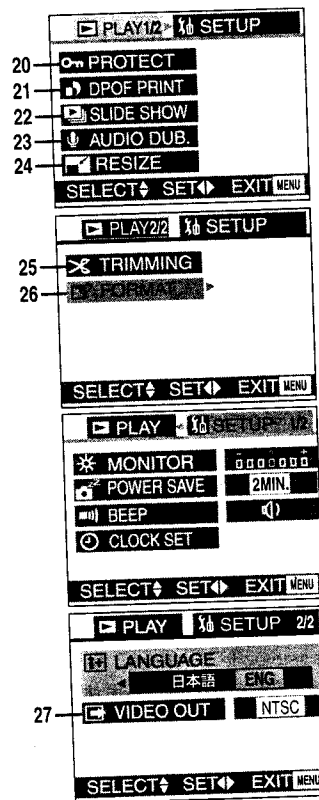

20 PROTECT (P64)
21 DPOF PRINT (P61)
22 SLIDE SHOW (P65)
23 AUDIO DUB. (P67)
24 RESIZE (P68)

25 TRIMMING (P69)
26 FORMAT (P71)

27 VIDEO OUT (P79)

Remarques sur l'utilisation de l'appareil

■ Précautions d'emploi Tenir l'appareil photo numérique éloigné des appareils magnétisés (tels que four à micro-ondes, Téléviseurs, consoles de jeux vidéos, etc.).

- Si vous utilisez l'appareil photo numérique au-dessus ou près d'un téléviseur, les images et les sons peuvent s'interférer à cause des radiations des ondes électromagnétiques.
- Ne pas utiliser près d'un téléphone cellulaire parce qu'il pourrait en résulter des parasites qui affecteraient défavorablement les images et les sons.
- Les données enregistrées peuvent être endommagées ou les images peuvent s'altérer à cause des puissants champs magnétiques provenant de hauts-parleurs ou de gros moteurs.
- Les radiations d'ondes électromagnétiques générées par un microprocesseur peuvent défavorablement affecter l'appareil photo numérique en causant des interférences aux images et aux sons.
- Si l'appareil photo numérique est altéré par des équipements chargés magnétiquement et ne fonctionne pas correctement, éteindre l'appareil photo et retirer les piles et les replacer à nouveau. Puis allumez l'appareil photo.

Ne pas utiliser l'appareil photo numérique près de radio-transmetteurs ou près de lignes à haute tension.

Si vous enregistrez près de transmetteurs radio ou près de lignes-haute tension, les images enregistrées ou les sons peuvent être défavorablement affectés.

Ne pas vaporiser d'insecticide ou de produits chimiques volatiles sur l'appareil photo numérique.

- Si vous vaporisez de telles substances sur l'appareil photo numérique, le boîtier peut être endommagé et la surface de finition peut se décoller.
- Ne pas laisser de produit en caoutchouc ou en plastique en contact avec l'appareil photo numérique pendant une longue période de temps.

Si vous utilisez votre appareil photo numérique sur une place ou tout endroit similaire, veillez à ce que le sable ou la poussière ne pénètre pas à l'intérieur de l'appareil.

Le sable et la poussière peuvent endommager l'appareil photo numérique ou la carte. (Faire attention lorsque vous insérez et retirez la carte)

Lorsque vous utilisez votre appareil photo numérique par temps pluvieux ou de neige ou sur une plage, veillez à ce que l'eau ne pénètre pas dans l'appareil photo numérique.

- L'eau peut provoquer un mauvais fonctionnement de l'appareil photo numérique ou de la carte. (Il peut se produire une panne irréversible)
- Si l'eau de mer éclabousse l'appareil photo numérique, humidifiez un linge doux avec de l'eau du robinet, bien l'essorer et utilisez-le pour essuyer soigneusement le boîtier de l'appareil. Puis essuyez-le à nouveau complètement avec un linge doux et sec.

Ne pas utiliser l'appareil photo numérique à des fins de surveillance ou dans un but commercial.

- Si vous n'utilisez pas l'appareil photo numérique pendant une longue période, la température intérieure augmente et par conséquent, ceci peut entraîner un mauvais fonctionnement de l'appareil.
- L'appareil photo numérique n'est pas destiné à un usage commercial.

N'utilisez pas de benzine thinner, ou d'alcool pour nettoyer l'appareil photo numérique.

- Le boîtier peut se déformer et la finition peut se décoller.
- Avant de nettoyer l'appareil, retirez les piles.
- Nettoyez l'appareil photo numérique avec un linge doux et sec. Pour retirer les taches résistantes, frottez avec un chiffon qui a été préalablement trempé dans un produit détergeant dilué dans de l'eau et essuyez à l'aide d'un linge sec.
- Pour le rangement et le transport de l'appareil photo numérique, placez-le dans un sac avec des rembourrages doux pour protéger la finition du boîtier contre l'usure.

Après utilisation, assurez-vous de retirer la carte et retirez les piles.

Si la batterie reste dans l'appareil photo numérique pendant une longue période de temps, la tension chute excessivement.

Assurez-vous d'avoir retiré la batterie après utilisation.

Assurez-vous de retirer les piles de l'appareil photo numérique. (Si elles restent fixées à l'appareil photo numérique, une quantité équivalente à une minute de courant est consommée même si l'appareil photo numérique est éteint) Si les piles sont laissées fixées à l'appareil photo numérique pendant une longue période, elles se déchargent.

Destruction des piles inutilisables.

- Les piles ont une durée de vie limitée.
- Ne pas jeter la batterie dans le feu car cela pourrait provoquer une explosion.

Toujours maintenir les bornes des piles propres.

Veillez à ce que les bornes ne soient pas encrassées par la saleté, poussière ou d'autres substances.

Si vous faites accidentellement tomber les piles, vérifiez si le corps des piles et les bornes sont déformés. Fixer des piles déformées à l'appareil photo numérique peut endommager l'appareil photo.