

Panasonic

IC Recorder

IC-рекордер

RR-US321

RR-US320

RR-QR120

Bedienungsanleitung

Istruzioni per l'uso

Mode d'emploi

Instrucciones de funcionamiento

Gebruiksaanwijzing

使用说明书

إرشادات التشغيل

Bruksanvisning

Betjeningsvejledning

Návod k obsluze

Instrukcja obsługi

Manual de Instruções

Справочник по эксплуатации

E

Niniejsza instrukcja została opracowana na podstawie oryginalnej publikacji firmy MATSUSHITA ELECTRIC INDUSTRIAL CO., LTD.

DEUTSCH
ESPAÑOL
اللغة العربية
ČESKY
РУССКИЙ ЯЗЫК

ITALIANO
NEDERLANDS
SVENSKA
POLSKI

FRANÇAIS
中文
DANSK
PORTUGUÊS

RQT6224-1E

Table des matières

Accessoires fournis	2
Guide des commandes	2
Insertion des piles	3
Réglage de l'heure	3
Pour éviter toute opération accidentelle	3
Enregistrement	4
Reproduction	6
Edition	7
Mise en et hors circuit du son de fonctionnement	7
Enregistrement (REC ⊖) et lecture (PLAY ⊕) par programmateur	8
Utilisation de l'appareil avec un ordinateur	9
Soins et utilisation	10
Entretien	10
Caractéristiques techniques	10
Guide de dépannage	11

Pour les utilisateurs du RR-US321

L'appareil principal pour ce modèle est le RR-US320.

Accessoires fournis

RR-US321

RR-US320

1 câble USB

1 CD-ROM (Voice Editor 2)

RR-US321

2 jeux de CD-ROM

(Dragon NaturallySpeaking® Preferred version 5.0)

Guide des commandes

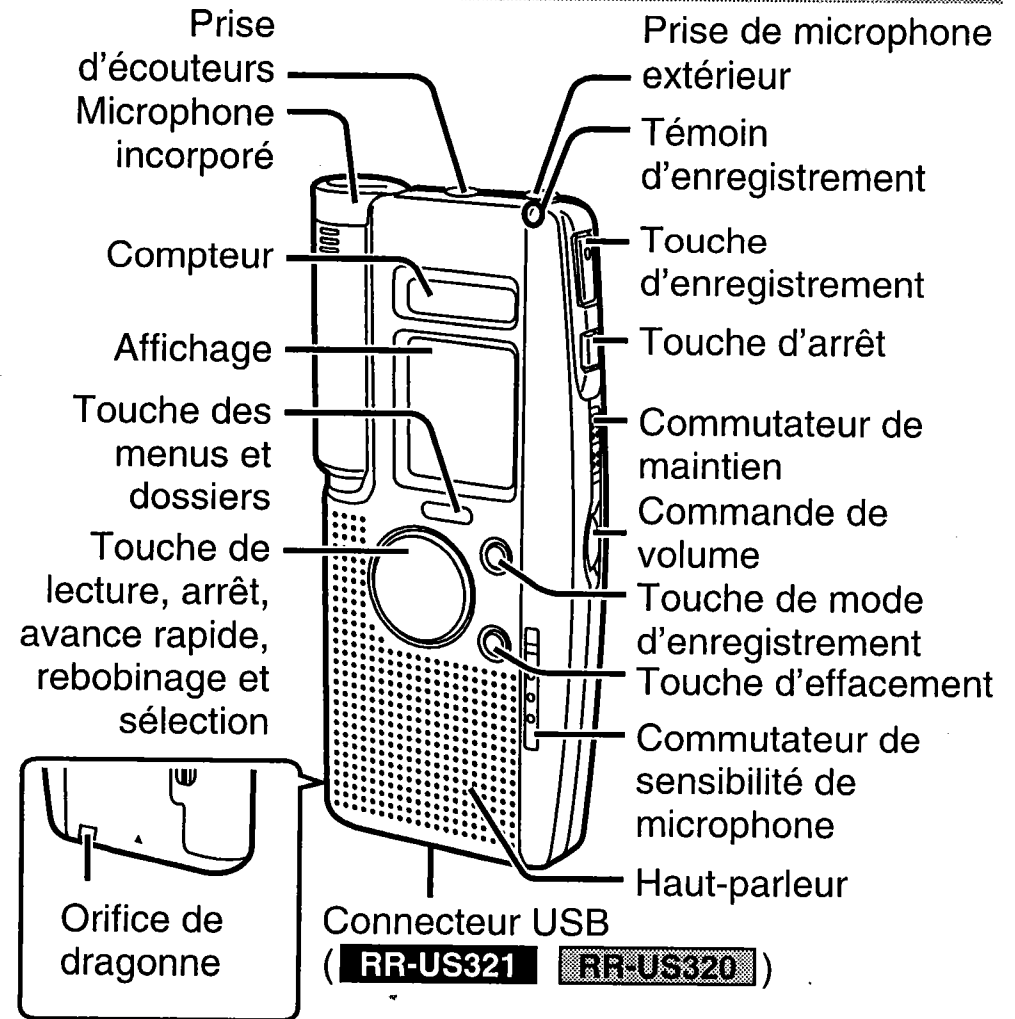

Attention:

- Pour le **RR-US321** **RR-US320** : Utilisez uniquement les câbles d'interface blindés avec noyaux en ferrite fournis lorsque vous effectuez la connexion à un ordinateur.
- Pour réduire le risque d'interférences radio causées par des câbles de casques d'écoute, d'écouteurs ou de microphones, utilisez uniquement les accessoires fournis avec une longueur de câble inférieure à 3 m.

Insertion des piles

Des piles alcalines longue durée sont recommandées.

- Si l'on doit utiliser des batteries rechargeables, il est recommandé d'utiliser des batteries rechargeables de marque Panasonic.

Si le couvercle des piles se desserre

Insérez les charnières dans les fentes.

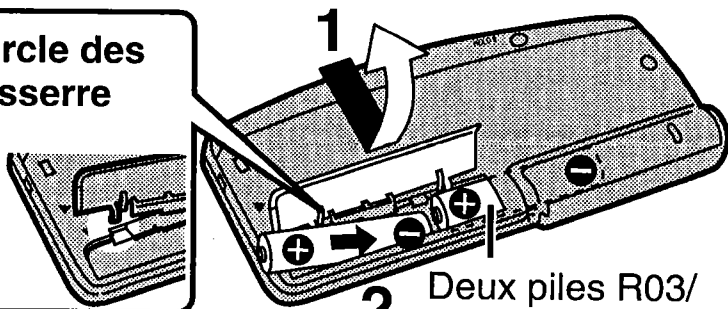

2 Deux piles R03/
LR03, AAA, UM-4
(non fournies)

Remarques

- N'appuyez pas sur les boutons lorsque vous insérez les piles. Ceci pourrait provoquer des anomalies de fonctionnement de l'appareil ou de son affichage.
- Le dispositif ne fonctionne pas bien si le couvercle des piles n'est pas complètement fermé.

■ L'indicateur des piles (apparaît pendant le fonctionnement)

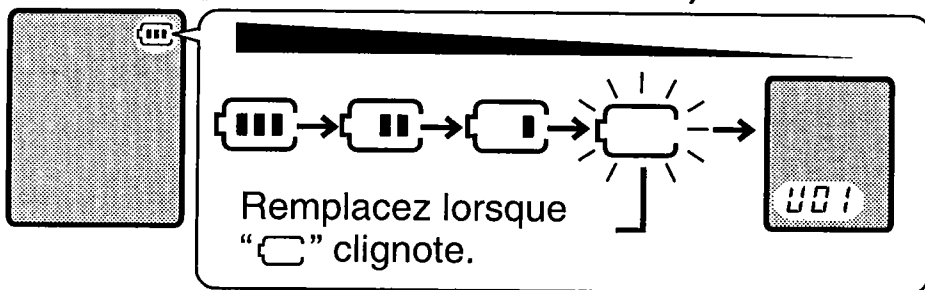

Cet appareil conserve les réglages pendant trente secondes après le retrait ou l'épuisement des piles. Passé ce délai, les réglages retournent aux valeurs par défaut. La mémoire flash conserve les fichiers et les informations des fichiers.

Réglage de l'heure

Une fois que les piles ont été insérées, l'année (2002) se met à clignoter sur l'affichage.

Répétez les étapes 1 et 2 ci-dessous pour régler l'année, le mois, le jour, l'horloge à système 12 ou 24 heures, et l'heure.

Refaites le réglage périodiquement pour conserver une bonne précision (+/- 60 secondes/mois).

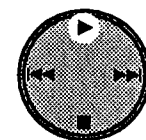
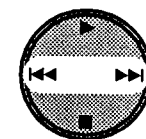
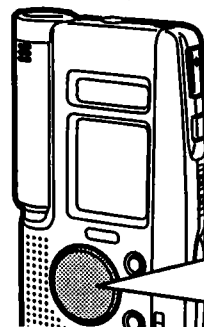

- 1 Dans les dix secondes, appuyez sur [◀◀, ▶▶] pour sélectionner l'élément.
- 2 Dans les dix secondes, appuyez sur [▶] pour régler l'élément.

■ Correction du réglage de l'heure

1. Maintenez la touche [•FOLDER/■MENU] enfoncée.
2. Appuyez sur [•FOLDER/■MENU] jusqu'à ce que l'année (par ex. 2002) s'affiche.
3. Pour modifier le réglage que vous voulez corriger, effectuez les étapes ci-dessus.

Pour éviter toute opération accidentelle

Mettez [HOLD] sur la position HOLD.

Si vous activez ce maintien lorsque l'appareil est en mode d'arrêt, l'indication "hold" apparaît pendant quelques secondes puis disparaît de l'affichage.

Remarques

- Libérez le maintien HOLD avant d'utiliser l'appareil.
- Activez le maintien lorsque vous n'utilisez pas l'appareil afin de conserver l'énergie des piles.

Enregistrement

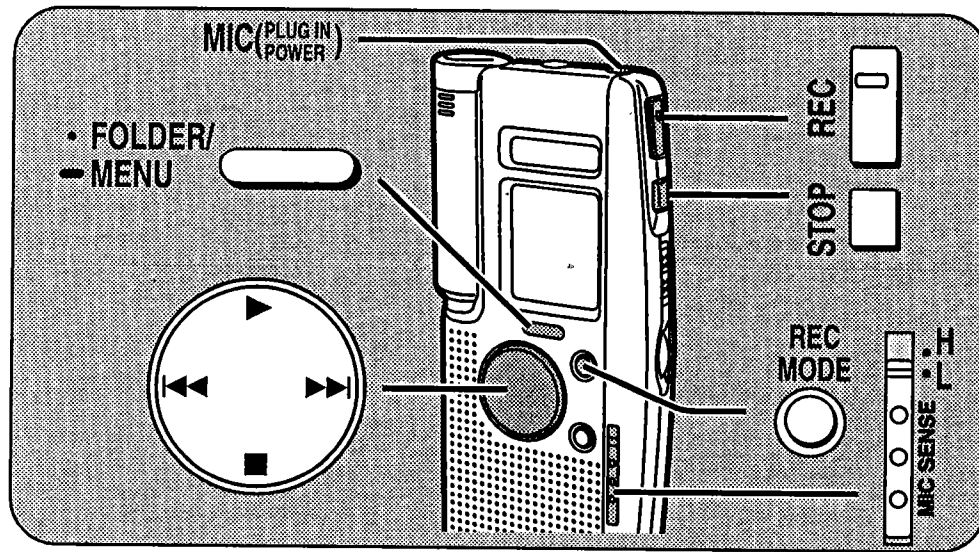

Les fichiers peuvent être mémorisés dans quatre "dossiers" distincts (A, B, C, D). Chaque dossier peut contenir jusqu'à 99 fichiers. Le temps total d'enregistrement dépend du mode d'enregistrement.

Mode d'enregistrement	Temps d'enregistrement disponible (Durée combinée de tous les fichiers)
HQ (Qualité supérieure) (réglage par défaut)	16 min.
SP (Lecture standard)	33 min.
LP (Lecture longue)	105 min.

- 1 Appuyez sur [**FOLDER/MENU**] pour sélectionner le dossier dans lequel enregistrer.
- 2 Appuyez sur [**REC**].
L'enregistrement commence et le voyant d'enregistrement s'allume.

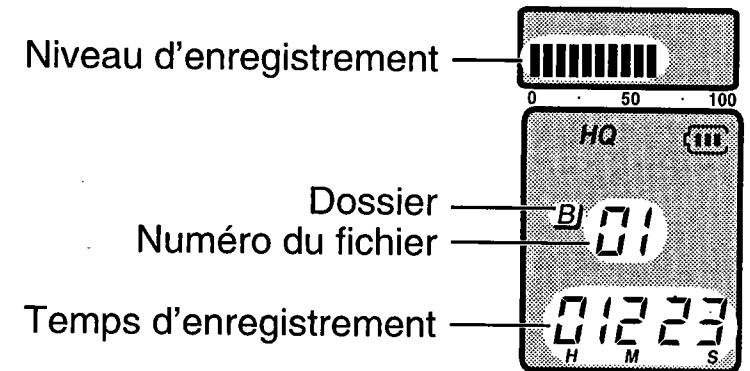

L'indication "**FULL**" s'affiche lorsqu'il ne reste plus de temps ou de numéros de fichiers. Supprimez les fichiers inutiles pour pouvoir poursuivre l'enregistrement (page 7).

- 3 Appuyez sur [**STOP**] pour arrêter l'enregistrement. L'affichage change dans l'ordre suivant:
Date → **Heure** → **Longueur** → **Nombre total de fichiers**

Remarques

- L'enregistrement en cours peut être perdu si l'appareil subit un choc (par exemple, s'il tombe) ou si les piles et leur couvercle se desserrent.
- Laissez le VAS (page 5) désactivé lorsque vous enregistrez des fichiers importants.

■ Changement du mode d'enregistrement

Appuyez sur [REC MODE].

A chaque pression sur la touche, le mode d'enregistrement change.

HQ → SP → LP
↑

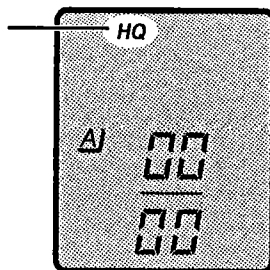

■ Prévention d'enregistrements inutiles (système d'activation de la voix: VAS)

Le VAS détecte les silences et suspend l'enregistrement automatiquement.

Le repère de la voix clignote pendant que le VAS attend un son à enregistrer.

- 1 Maintenez [•FOLDER/ ● MENU] enfoncé lorsque l'appareil est à l'arrêt.
- 2 Dans les dix secondes, appuyez sur [•FOLDER/ ● MENU] jusqu'à ce que l'indication "☉" apparaisse lorsque.
- 3 Dans les dix secondes, appuyez sur [▶▶] pour sélectionner "On".
- 4 Dans les dix secondes, appuyez sur [▶].
Le VAS est maintenant activé.

Pour désactiver la fonction:

Appuyez sur [◀◀] pour sélectionner "OFF" lors de l'étape 3, puis appuyez sur [▶].

■ Modification de la sensibilité du microphone

Sélectionnez à l'aide de [MIC SENSE, H, L].

[H] (Elevé): (réglage par défaut) Enregistrement de sons relativement faibles.

[L] (Bas): Enregistrement de sons relativement forts seulement. A utiliser lorsque le microphone est près de la bouche.

■ Pour enregistrer avec le microphone externe (non fourni)

Branchez le microphone externe dans la prise [MIC (PLUG IN POWER)].

Effectuez les étapes de la page 4.

Vous pouvez utiliser un microphone à condensateur sans alimentation électrique incorporée.

Type de fiche: monaurale de 3,5 mm

■ Pour vérifier le temps d'enregistrement disponible

Appuyez sur [•FOLDER/ ● MENU] lors de l'enregistrement.

"-" apparaît avant le temps restant.

Appuyez à nouveau pour rétablir l'affichage.

Cet affichage apparaît aussi lorsque le temps restant est très petit. Appuyez sur [•FOLDER/ ● MENU] pour faire apparaître l'affichage d'enregistrement normal.

Lorsque vous n'effectuez pas d'enregistrement, le compteur vous indique la quantité approximative de mémoire restante. L'indication du compteur diminue de droite à gauche au fur et à mesure que la mémoire diminue.

Lorsqu'il ne reste presque plus

de mémoire, le compteur se met à clignoter.

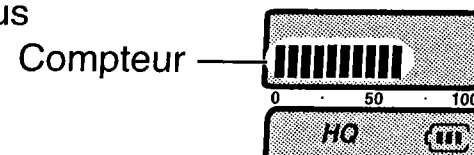

Reproduction

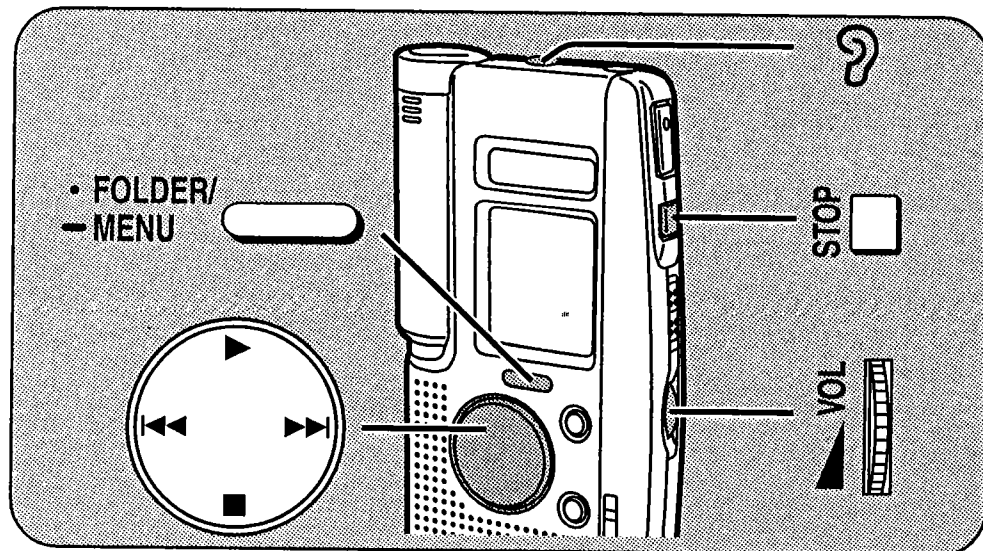

- 1 Appuyez sur [**•FOLDER/ ■ MENU**] pour sélectionner le dossier.
- 2 Appuyez sur [**◀◀, ▶▶**] pour sélectionner le fichier.

Les informations suivantes apparaissent:

Date → Heure → Longueur → Nombre de fichiers

- 3 Appuyez sur [**▶**].
La reproduction commence.
- 4 Réglez le volume.

■ Pour arrêter la lecture

Appuyez sur [STOP] ou sur [■]. Appuyez sur [▶] pour reprendre la lecture à partir du point auquel vous l'avez arrêtée.

■ Pour passer à d'autres fichiers durant la lecture

Appuyez sur [**◀◀, ▶▶**].

■ Avance rapide et rebobinage

Maintenez la touche [**◀◀, ▶▶**] enfoncée. Vous pouvez effectuer l'avance rapide et le rebobinage non seulement dans un fichier, mais aussi dans les fichiers précédents et suivants.

Remarque

Vous pouvez changer le volume après avoir effectué l'avance rapide, le rebobinage et l'arrêt.

■ **Pour vérifier le temps de reproduction restant**
Appuyez sur [**•FOLDER/ ■ MENU**] pendant la lecture. Appuyez à nouveau pour rétablir l'affichage.

■ **Pour écouter les cinq premières secondes de chaque fichier (balayage interne)**

- 1 Appuyez sur [**•FOLDER/ ■ MENU**] pour sélectionner le fichier.
- 2 Maintenez la touche [**▶**] enfoncée lorsque l'appareil est à l'arrêt.

Si vous voulez écouter entièrement un fichier, appuyez sur [**▶**] pendant sa lecture.

■ **Pour changer la vitesse de reproduction**

- 1 Maintenez [**•FOLDER/ ■ MENU**] enfoncé lorsque l'appareil est à l'arrêt.
- 2 Dans les dix secondes, appuyez sur [**•FOLDER/ ■ MENU**] jusqu'à ce que l'indication "SPEED" apparaisse.
- 3 Dans les dix secondes, appuyez sur [**◀◀, ▶▶**] pour sélectionner la vitesse.
- 4 Dans les dix secondes, appuyez sur [**▶**].
La vitesse est sélectionnée.

Pour référence

Appuyez sur [STOP] ou sur [■] et maintenez-la enfoncée pour rétablir la vitesse normale de lecture.

■ Utilisation du casque (non fourni)

Branchez fermement dans [🎧].

Le son ne sortira pas de l'enceinte.

Type de fiche: monaurale de 3,5 mm

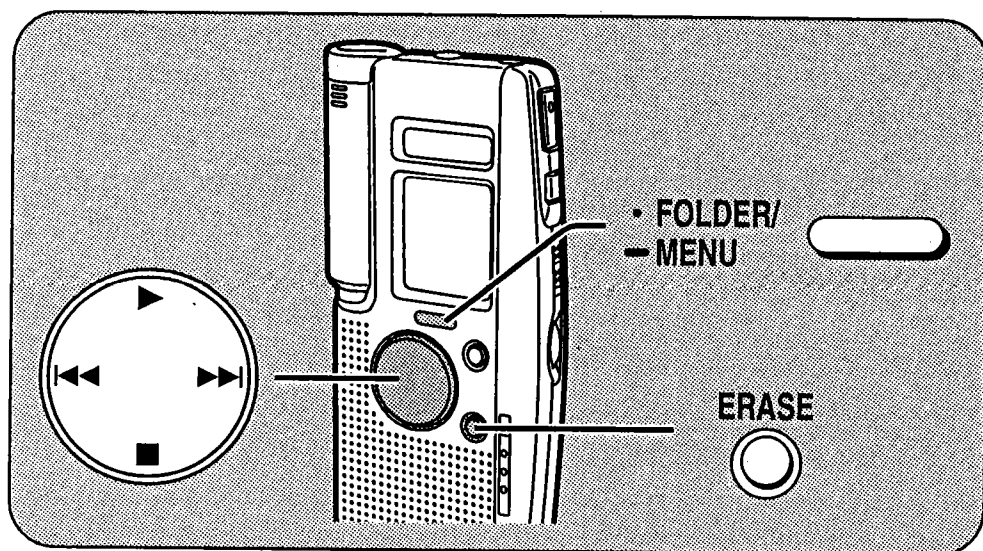

■ Effacement des fichiers

- 1 Appuyez sur [**• FOLDER/ - MENU**] pour sélectionner le dossier.
- 2 Maintenez [**ERASE**] enfoncé.
L'indication "ERASE" clignote.
- 3 Dans les dix secondes, appuyez sur [**◀◀, ▶▶**] pour sélectionner le fichier.
L'affichage change dans l'ordre suivant:
Premier fichier ← → Dernier fichier ←
↑ → Tous les dossiers ← → Tous les fichiers ←
- 4 Dans les dix secondes, appuyez sur [**ERASE**].
Le fichier sélectionné est effacé.

Remarques

- Les fichiers verrouillés ne seront pas effacés.
- Le temps total d'enregistrement peut diminuer après l'effacement d'un certain nombre de fichiers. Remédiez à cela en effaçant de temps en temps tous les dossiers.
- Il n'est pas possible de rappeler les fichiers supprimés.

■ Verrouillage de fichiers

- 1 Appuyez sur [**• FOLDER/ - MENU**] pour sélectionner le dossier.
- 2 Maintenez la touche [**• FOLDER/ - MENU**] enfoncée.
L'indication "LOCK" clignote.
- 3 Dans les dix secondes, appuyez sur [**◀◀, ▶▶**] pour sélectionner le fichier.
- 4 Dans les dix secondes, appuyez sur [**▶**].

Pour déverrouiller:

- 1 Sélectionnez le fichier verrouillé.
- 2 Répétez les étapes 2 et 4 pour chaque fichier.

■ Déplacement des fichiers

- 1 Maintenez la touche [**• FOLDER/ - MENU**] enfoncée pendant la lecture.
- 2 Appuyez sur [**• FOLDER/ - MENU**] pour sélectionner le dossier vers lequel vous voulez déplacer le fichier.
- 3 Dans les dix secondes, appuyez sur [**▶**].

Mise en et hors circuit du son de fonctionnement

Une tonalité se fait entendre chaque fois qu'une opération est effectuée si vous sélectionnez "On".

- 1 Maintenez la touche [**• FOLDER/ - MENU**] enfoncée lorsque l'appareil est à l'arrêt.
- 2 Dans les dix secondes, appuyez sur [**• FOLDER/ - MENU**] jusqu'à ce que l'indication "bEEP" apparaisse.
- 3 Dans les dix secondes, appuyez sur [**▶▶**] pour sélectionner "On" (réglage par défaut), ou sur [**◀◀**] pour sélectionner "OFF".
- 4 Dans les dix secondes, appuyez sur [**▶**].

Enregistrement (REC ⊕) et lecture (PLAY ⊕) par programmeur

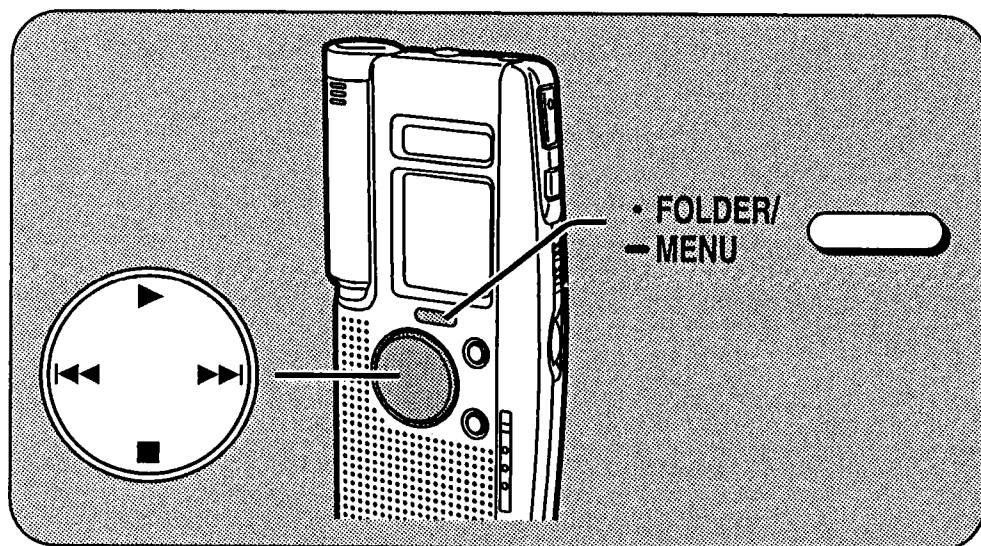

- 1 Sélectionnez le fichier (PLAY ⊕), le mode d'enregistrement (page 5) et le dossier (REC ⊕).
- 2 Maintenez la touche [•FOLDER/ ■ MENU] enfoncée.
- 3 Dans les dix secondes, appuyez sur [•FOLDER/ ■ MENU] jusqu'à ce que l'indication "REC ⊕" ou "PLAY ⊕" apparaisse.
- 4 Dans les dix secondes, appuyez sur [▶▶] pour sélectionner "On".
- 5 Réglez les temps.
 - ① Dans les dix secondes, appuyez sur [▶].
L'heure de début clignote.
 - ② Dans les dix secondes, appuyez sur [◀◀, ▶▶] pour changer l'heure de mise en circuit.
 - ③ Dans les dix secondes, appuyez sur [▶].
(La lecture PLAY ⊕ est alors réglée.)
 - ④ Dans les dix secondes, appuyez sur [◀◀, ▶▶] pour changer l'heure de mise hors circuit.
 - ⑤ Dans les dix secondes, appuyez sur [▶].
(L'enregistrement REC ⊕ est alors réglé.)

Une fois le réglage terminé, l'affichage change dans l'ordre suivant:

Enregistrement par programmeur

Heure de mise en circuit → Heure de mise hors circuit → Nombre actuel de fichiers → Affichage normal

Lecture par programmeur

Heure de mise en circuit → Nombre de fichiers sélectionné → Affichage normal

A l'heure de mise en circuit réglée:

- PLAY ⊕ enclenche la lecture, et l'arrête lorsque le fichier sélectionné est terminé.
- REC ⊕ enclenche l'enregistrement dans le dossier sélectionné, dans le mode d'enregistrement sélectionné, et l'arrête à l'heure de mise hors circuit réglée.

■ Pour annuler la minuterie

Appuyez sur [◀◀] pour sélectionner "OFF" lors de l'étape 4, et appuyez sur [▶].

■ Pour vérifier le réglage de la minuterie

- 1 Maintenez la touche [•FOLDER/ ■ MENU] enfoncée.
- 2 Dans les dix secondes, appuyez sur [•FOLDER/ ■ MENU] jusqu'à ce que l'affichage du programmeur apparaisse.

L'affichage changera alors pour indiquer automatiquement les points suivants.

Enregistrement par programmeur:

Heure de mise en circuit →
Heure de mise hors circuit →
Dossier et fichier sont entrés.

Lecture par programmeur:

Heure de mise en circuit → Dossier et fichier à lire.

Remarques

- Les indications "REC ☺" et "PLAY ☺" s'allument pour indiquer quel programmeur est réglé, et clignotent lorsque le programmeur fonctionne.
- Les deux minuteries ne peuvent pas être utilisées en même temps. La minuterie réglée en dernier est activée.
- Les minuteries ne peuvent être réglées que sur une période de vingt-quatre heures. La minuterie réservée à l'enregistrement ne peut être réglée que si le temps d'enregistrement disponible est d'au moins une minute.
- Si vous faites des enregistrements avant que l'enregistrement programmé ne commence, rappelez-vous que le temps disponible sera réduit. L'enregistrement programmé ne peut continuer que tant que le temps disponible le permet.
- Si le VAS reste activé lors de l'enregistrement programmé, l'enregistrement pourrait être plus court que le temps défini.
- Les paramètres de la minuterie sont annulés si l'horloge est supprimée (i.e., si les piles sont retirées de leur compartiment).

Utilisation de l'appareil avec un ordinateur

RR-US321

RR-US320

- 1 Installez Voice Editor 2 (et Dragon NaturallySpeaking® Preferred version 5.0 pour le **RR-US321**) à partir du CD-ROM.
- 2 Branchez l'appareil à un ordinateur à l'aide du câble USB fourni.

Vous pouvez maintenant:

- Sauvegarder et éditer les fichiers sonores que vous avez enregistrés avec l'appareil.
- Convertir les fichiers sonores en texte en utilisant Dragon NaturallySpeaking® Preferred version 5.0 (fourni avec le **RR-US321** seulement).

Pour plus de détails, lisez le fichier PDF et le manuel d'installation pour Voice Editor 2 et Dragon NaturallySpeaking® Preferred version 5.0.

■ Branchements

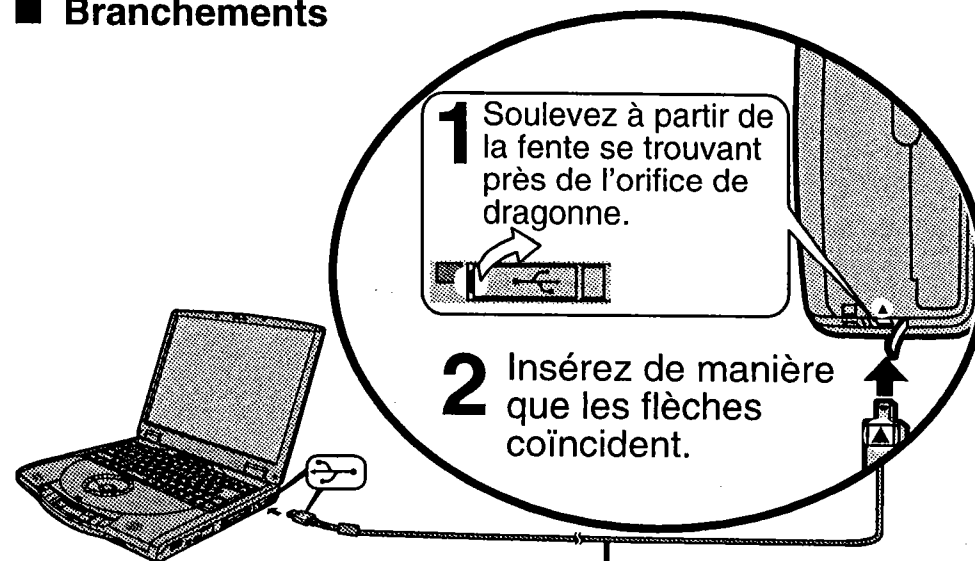

Câble USB (fourni)

- L'indication "PC" apparaît lorsque le branchement est accompli, et clignote lorsque des données sont transférées.
- Ne débranchez pas le câble USB pendant qu'un transfert de données est en cours.

Remarques

- Lorsque cet appareil a été connecté à votre ordinateur à l'aide du câble USB joint et
 - "PC" n'apparaît pas sur l'affichage, ou
 - cet appareil n'est pas reconnu par Voice Editor 2, **déconnectez le câble USB de cet appareil (enregistreur IC), puis reconnectez-le.**
- Le fonctionnement n'est pas garanti si vous branchez un plot USB ou un cordon de rallonge.
- Branchez à la borne de plot racine si votre ordinateur possède plus d'une carte USB. (Pour plus de détails, reportez-vous au mode d'emploi de votre ordinateur.)
- Les touches de cet appareil ne répondent pas lorsque l'appareil est branché à un ordinateur.
- Utilisez uniquement le câble USB fourni.

Soins et utilisation

■ Appareil

- Évitez d'utiliser ou de placer cet appareil près de sources de chaleur. Ne le laissez pas dans une voiture exposée longtemps au soleil et dont les portières et les vitres sont fermées.
- Pour éviter tout dommage de l'appareil, ne pas exposer l'appareil à la pluie, à l'eau ni à aucun autre liquide.
- Ne placez pas cet appareil près de cartes magnétiques (cartes bancaires, passes, etc.).
- Cette enceinte n'a pas de blindage magnétique. Ne pas la placer près de téléviseurs, ordinateurs ou autres dispositifs dont le fonctionnement peut être facilement affecté par un champ magnétique.
- A pleine puissance, l'écoute prolongée du baladeur peut endommager l'oreille de l'utilisateur. Utilisez exclusivement le casque ou les écouteurs recommandés.
- Ce produit peut être gêné par des interférences radio, causées par des téléphones portables ou d'autres appareils pendant son fonctionnement. Si de telles interférences se produisent, éloignez ce produit des téléphones portables ou des autres appareils.

■ Pile sèche

- N'enlevez pas la protection des piles, ne les utilisez pas si celle-ci a été retirée.
- Aligner correctement les pôles (+ et -) lors de l'insertion de la batterie.
- Ne pas mélanger des vieilles piles avec des neuves ou des piles de type différent.
- Ne pas recharger les piles sèches ordinaires.
- Retirer toutes les piles si l'appareil doit rester longtemps inutilisé. Une mauvaise manipulation des piles peut entraîner une fuite d'électrolyte qui peut endommager les articles entrant en contact avec le fluide et peut provoquer un incendie. Si de l'électrolyte fuit des piles, consulter le revendeur. Bien laver à l'eau toute partie du corps avec laquelle l'électrolyte est entrée en contact.

Entretien

■ Si les surfaces sont sales

Pour nettoyer l'appareil, l'essuyer avec un chiffon doux et sec.

- Ne jamais utiliser d'alcool, diluant pour peinture ni de benzine pour nettoyer l'appareil.
- Avant d'utiliser un chiffon imprégné chimiquement, lire attentivement les instructions qui accompagnent le chiffon.

Caractéristiques techniques

Energie produite:	200 mW (max.)
Réponse fréquence:	300 Hz-4300 Hz (mode HQ)
S/N:	38 dB (mode HQ)
Prise:	
Prise de sortie:	casque, 3,5 mm; 1,4 mW 16 Ω
Prise d'entrée:	Mic, 3,5 mm; 0,56 mV
Enceinte:	28 mm, 8 Ω
Energie nécessaire:	C.C. 3 V 2 AAA SIZE (R03/LR03, UM-4) BATTERIES

Dimensions (I×H×P):

Dimensions max.:

48,6×106,3×15,0 mm

(**RR-US321** **RR-US320**)

48,6×106,0×15,0 mm

(**RR-QR120**)

Dimensions du coffret:

47,5×105,0×14,0 mm

Poids:

piles incluses:

66 g environ

(**RR-US321** **RR-US320**)

65 g environ (**RR-QR120**)

piles exclues:

46 g environ

(**RR-US321** **RR-US320**)

45 g environ (**RR-QR120**)

Plage de température:

0 °C-40 °C

Durée de vie des piles:

(Utilisées à 25 °C et sur une surface plane et stable)

Piles	Reproduction	Enregistrement
Piles alcalines Panasonic	16 heures environ	45 heures environ

- Selon les conditions d'utilisation, la durée de vie des piles pourrait être inférieure.

Remarque

Spécifications sujettes à modifications sans préavis.
Les poids et les dimensions sont approximatifs.

Guide de dépannage

Avant de demander à un personnel qualifié de venir dépanner cet appareil, consulter ce tableau pour savoir si le problème ne peut pas être résolu tel que décrit ci-dessous. Une simple vérification ou un réglage mineur de votre part peut résoudre le problème et rétablir un fonctionnement correct. Si une solution n'a pu être trouvée après avoir effectué ces vérifications, ou si l'appareil présente des symptômes de mauvais fonctionnement qui ne sont pas décrits dans ce tableau, il est conseillé de prendre contact auprès d'un service après-vente agréé local (voir liste ci-jointe), ou de consulter un revendeur pour plus de renseignements.

Symptôme	Points à contrôler	Page
L'appareil ne fonctionne pas.	HOLD est-il activé?	3
	Le couvercle des piles est-il bien fermé?	3
Aucun son ne sort de l'enceinte.	Le casque (non fourni) est-il branché?	6
	Le volume a-t-il été réduit?	6
En cas d'utilisation du casque (non fourni), aucun son n'en sort, l'écoute est difficile ou gênée par des parasites.	La fiche du casque est-elle complètement insérée?	6
	La fiche est-elle sale? (Dépoussiérez la fiche.)	—
"U01" apparaît.	Les piles sont-elles épuisées?	3
L'enregistrement s'arrête.	Le VAS a-t-il fonctionné?	5
Enregistrement non effectué.	Les piles ou le couvercle se desserrent-ils lors de l'enregistrement?	3
La date de l'enregistrement apparaît sous "____".	L'heure a-t-elle été réglée? (La date de l'enregistrement ne s'affiche pas tant que l'heure n'a pas été réglée.)	3
La vitesse de reproduction est trop rapide ou trop lente.	La vitesse de reproduction a-t-elle été changée? (Réglez la vitesse désirée.)	6
"FULL" apparaît lorsque vous tentez de faire un enregistrement.	99 morceaux ont-ils été enregistrés dans le dossier?	4
	La limite du temps d'enregistrement a-t-elle été fixée? Effacez les morceaux inutiles.	7
Effacement de dossier ou de morceau impossible.	Avez-vous sélectionné un dossier vide?	—
	Le morceau est-il verrouillé?	7
L'horloge clignote "12:00".	Réglez l'horloge.	3