

Panasonic®

Mode d'emploi et consignes d'installation

Lave-linge
(Usage domestique)

N° de modèle

NA - 148VB6

NA - 128VB6

NA - 147VB6

NA - 127VB6

NA - 147VC6

NA - 127VC6



Lire avant utilisation	02
MESURES DE SÉCURITÉ	04
Consignes de lavage	18
Fonctions optionnelles	28
Entretien	29
Dépannage	33
Consignes d'installation	37

Merci d'avoir acheté ce lave-linge.

- Merci de lire attentivement ces instructions pour une utilisation sûre et fiable.
- Merci de lire attentivement ces instructions avant de brancher, d'utiliser ou de régler la machine. Merci de conserver le présent manuel en lieu sûr afin de pouvoir le consulter ultérieurement.

Respect de l'environnement

Élimination de l'emballage

Les matériaux utilisés pour l'emballage et la protection du lave-linge pendant le transport sont entièrement recyclables. Pour obtenir des informations sur le recyclage, contacter les autorités locales.

L'élimination des équipements usagés Applicable uniquement dans les pays membres de l'Union européenne et les pays disposant de systèmes de recyclage.



Apposé sur le produit lui-même, sur son emballage, ou figurant dans la documentation qui l'accompagne, ce pictogramme indique que appareils électriques et électroniques usagés, doivent être séparées des ordures ménagères.

Afin de permettre le traitement, la valorisation et le recyclage adéquats des appareils usagés, veuillez les porter à l'un des points de collecte prévus, conformément à la législation nationale en vigueur.

En les éliminant conformément à la réglementation en vigueur, vous contribuez à éviter le gaspillage de ressources précieuses ainsi qu'à protéger la santé humaine et l'environnement. Pour de plus amples renseignements sur la collecte et le recyclage, veuillez vous renseigner auprès des collectivités locales.

Le non-respect de la réglementation relative à l'élimination des déchets est passible d'une peine d'amende.

Informations relatives à l'élimination des déchets dans les pays ne faisant pas partie de l'Union européenne

Ce symbole est uniquement reconnu dans l'Union européenne.

Pour mettre ce produit au rebut, contacter les autorités locales ou le revendeur le plus proche afin de connaître la procédure à suivre.

Détergent recommandé conformément à la réglementation (UE) N° 1015/2010

Sélectionner le détergent adéquat pour un résultat optimal.

- **Détergent standard** pour le linge blanc résistant à la chaleur (Froid - 90 °C) Programme ; « Coton », « Rapide » ou « Anti-allergie »
 - **Détergent pour couleurs sans eau de javel ou azurant optique** pour le linge de couleur (Froid - 40 °C) Programme ; « Couleurs » ou « Mix »
 - **Détergent pour Delicates (Délicat) sans azurant optique** pour le linge fin et délicat (Froid - 40 °C) Programme ; « Délicat »
 - **Détergent pour tissus en laine** (Froid - 40 °C) Programme ; « Laine »
- La plage de température disponible dépend du programme. (P.25)

Avec un sèche-linge

Sélectionner la vitesse d'essorage adéquate, conformément aux instructions de votre sèche-linge, pour économiser de l'énergie.

Ce produit est conforme aux directives 2006/95/CE et 2004/108/CE.

Sommaire

Lire avant utilisation

Respect de l'environnement	2
MESURES DE SÉCURITÉ	4
Contrôle de votre lave-linge	11
Votre lave-linge	11
Accessoires	11
Avant le lavage	12
Vérification avant utilisation	12
Avant la première utilisation	12
Préparation du linge	12
Ajout de lessive et autres produits chimiques	13
Compartiment à lessive	13
Compartiment à assouplissant	15
Compartiment de pré-lavage	15
Utilisation des boutons et cadrans	16
Boutons et cadran	16
Affichage	17
Déverrouillage de la porte	17

Consignes de lavage

Lavage	18
Préparation du lavage	18
Durée requise	19
Réglage de la sonnerie	19
Changement de paramètres pendant le lavage	19
Choix du programme	20
Consommation d'eau et d'électricité	21
Détails des programmes	24
Lavage de linge délicat	26
Programmes Laine et Délicat	26
Charges de linge délicat	26
Conseils pour le lavage de linge délicat	26
Lavage de couvertures et couvre-lits	27
Programme pour Couette	27
Mettre la couette dans le tambour	27
Fonctions optionnelles	28
Rinçage plus	28
Rapide/Eco	28

Sécurité enfants	28
Minuterie programmée	28
Antifroissage	28

Entretien

Entretien	29
Nettoyage de l'extérieur du lave-linge	29
Nettoyage du joint de porte et du hublot	29
Nettoyage du filtre de vidange	29
Nettoyage du tambour	30
Nettoyage du tiroir à lessive	30
Nettoyage du filtre d'alimentation en eau	31
Prévention du gel du tuyau d'alimentation en eau	32

Dépannage

Liste de contrôle des anomalies	33
Affichage d'erreur	36

Consignes d'installation

Choix de l'emplacement idéal	37
Transport du lave-linge	37
Le bon endroit pour le lave-linge	37
Installation d'un appareil encastré	37
Déplacement et installation	38
Retrait des boulons d'ancrage	38
Déplacement du lave-linge	38
Mise à niveau du lave-linge	39
Raccordement des tuyaux et de l'alimentation électrique	40
Longueurs de tuyaux et de câbles	40
Tuyau d'alimentation en eau	40
Tuyau de vidange	41
Raccordement à l'alimentation électrique	42
Vérification après installation	43
Liste de vérification de l'installation	43
Spécifications	44
Fiche produit	45

MESURES DE SÉCURITÉ

Veillez lire et suivre les précautions de sécurité suivantes.

AVERTISSEMENT

Cette section décrit les problèmes qui pourraient entraîner des blessures graves voire mortelles.

Utilisation générale

- Cet appareil peut être utilisé par les enfants âgés de 8 ans et plus et les personnes disposant de capacités physiques, sensorielles ou mentales réduites, ou manquant d'expérience ou de connaissances, à condition que ces enfants ou personnes soient surveillés ou formés à son utilisation en toute sécurité et qu'ils comprennent les risques encourus. Les enfants ne doivent pas jouer avec la machine.

Ne pas laisser les enfants effectuer des opérations de nettoyage ou d'entretien sans surveillance.

- Tenir les enfants de moins de 3 ans à l'écart à moins qu'ils ne soient sous surveillance constante.

- Ne PAS laisser de support ou de chaise à proximité de la machine.

Des enfants seraient susceptibles d'atteindre le panneau de commande ou de monter sur la machine ou d'entrer à l'intérieur.

4 - Lire avant utilisation

MESURES DE SÉCURITÉ

- Couper l'alimentation en eau du lave-linge en cas de non-utilisation pendant une période prolongée, lors des vacances par exemple. Ceci est particulièrement important s'il n'existe pas de système d'évacuation autour de la machine. Si l'alimentation en eau est maintenue, la pression de l'eau peut augmenter et provoquer une fuite.
- Ne PAS installer la machine dans un lieu humide ou soumis aux intempéries. Ceci peut entraîner un dysfonctionnement, une détérioration, un choc électrique ou un incendie.
- Ne PAS verser ou répandre directement de l'eau sur quelque partie que ce soit de l'appareil. Ceci peut provoquer un dysfonctionnement, un choc électrique ou un incendie.
- Maintenir toutes sources de chaleur, telles que des bougies ou des cigarettes, à l'écart de la machine. Elles pourraient provoquer un incendie ou endommager la machine.
- Maintenir toutes substances inflammables à l'écart de la machine, comme par exemple, de l'essence, du solvant, de l'alcool ou un chiffon imbibé de ces substances. Elles peuvent provoquer une explosion ou un incendie.

Lire avant utilisation - 5

MESURES DE SÉCURITÉ

AVERTISSEMENT

Câble et source d'alimentation

- Débrancher le câble d'alimentation pour nettoyer le lave-linge.
- Vérifier le bon état du cordon et de la fiche d'alimentation.
Si le cordon d'alimentation est endommagé, il doit être remplacé par le fabricant, son réparateur ou un technicien qualifié afin d'éviter tout risque.
- Ne PAS utiliser d'adaptateur de fiche ou de rallonge. Risque de surchauffe pouvant donner lieu à un incendie. Utiliser une prise domestique indépendante à courant nominal de 220 à 240 volts en courant alternatif. En cas de doute, contacter un électricien qualifié.
- VÉRIFIER que la fiche électrique est complètement enfoncée dans la prise de courant. Si la fiche d'alimentation n'est pas complètement enfoncée, un mauvais contact peut entraîner une surchauffe, un choc électrique ou un incendie.
- Ne PAS toucher aux câbles ou aux fiches électriques avec des mains mouillées.
Risque de choc électrique.

MESURES DE SÉCURITÉ

- Ne PAS tirer sur le câble d'alimentation, mais bien maintenir la prise pour débrancher la machine.
Ceci pourrait endommager le cordon d'alimentation et provoquer un choc électrique ou un incendie.

Prévention des blessures

- L'installation de l'appareil doit être effectuée par le revendeur du fabricant ou un technicien qualifié.
Si l'installation, l'essai de fonctionnement et l'inspection de l'appareil ne sont pas effectués conformément aux instructions du présent document, le fabricant ne pourra être tenu responsable de tout accident ou dommage occasionné par l'appareil.
- Ne PAS démonter, réparer ou modifier le lave-linge.
Risque de dysfonctionnement de l'appareil pouvant entraîner un incendie ou des blessures. Si des réparations sont nécessaires, contacter le centre de service clients le plus proche.
- Ne PAS toucher le linge à l'intérieur de la machine avant l'arrêt complet du tambour.
Risque de blessure. Tenir les enfants à distance du tambour en rotation.

Lire avant utilisation - 7

MESURES DE SÉCURITÉ

ATTENTION

Cette section décrit les problèmes qui pourraient entraîner des blessures corporelles ou des dégradations matérielles.

Utilisation générale

- Avant toute utilisation, ouvrir le robinet et vérifier que le tuyau et les raccords ne fument pas.
Un raccord incorrect peut provoquer des fuites.
- Les nouveaux flexibles fournis avec la machine doivent être utilisés afin de remplacer les anciens flexibles.
- Cette machine convient uniquement au lavage de tissus étiquetés pour le lavage en machine.
- Ne PAS brancher au robinet d'eau chaude.
Cette machine fonctionne **UNIQUEMENT** à l'eau froide.
- Ne PAS vaporiser de pesticide, laque à cheveux ou déodorant sur le lave-linge.
- Ne PAS placer d'équipement électrique, par exemple un téléviseur, un poste de radio ou un chargeur de batterie, sur ou près de l'appareil.

MESURES DE SÉCURITÉ

- Ne PAS mettre une quantité excessive de linge ou de lessive dans l'appareil.
Ceci peut l'endommager.
- RETIRER les boulons d'ancrage à l'aide d'une clé ou d'un outil similaire avant d'installer le lave-linge. Les boulons d'ancrage sont utilisés pour transporter la machine.
Si les vis de bridage ne sont pas retirées, l'appareil présentera des vibrations importantes lors de son utilisation.

Prévention des blessures

- Ne PAS monter sur le lave-linge.
Risque de blessure corporelle ou de détérioration du lave-linge.
- Maintenir les doigts à l'écart des charnières lors de l'ouverture et de la fermeture de la porte.
- Ne PAS glisser la main (ou le pied sans protection) sous la machine en fonctionnement.
- Lors du lavage à température élevée, prendre soin de ne pas se brûler. Le tuyau de vidange, le tambour, la vitre de la porte et le linge seront chauds.

MESURES DE SÉCURITÉ

ATTENTION

- Inspecter le linge et enlever tout clou, épingle, pièce de monnaie, trombone, fil métallique, etc.
Ces objets pourraient endommager le linge ou l'appareil.
- Ne PAS mettre de draps ou de vêtements imperméables dans le lave-linge. Des vibrations excessives ou une défaillance pourraient se produire à l'essorage et entraîner des blessures, un endommagement de l'appareil ou une fuite d'eau.
- FAIRE ATTENTION en évacuant l'eau chaude ou la lessive du tambour.
- FAIRE ATTENTION à ne pas coincer de linge dans le joint de la porte en refermant la porte. Ceci pourrait entraîner une fuite d'eau ou abîmer le linge au cours du lavage.

Contrôle de votre lave-linge

Votre lave-linge

Tiroir à lessive
(P. 13)

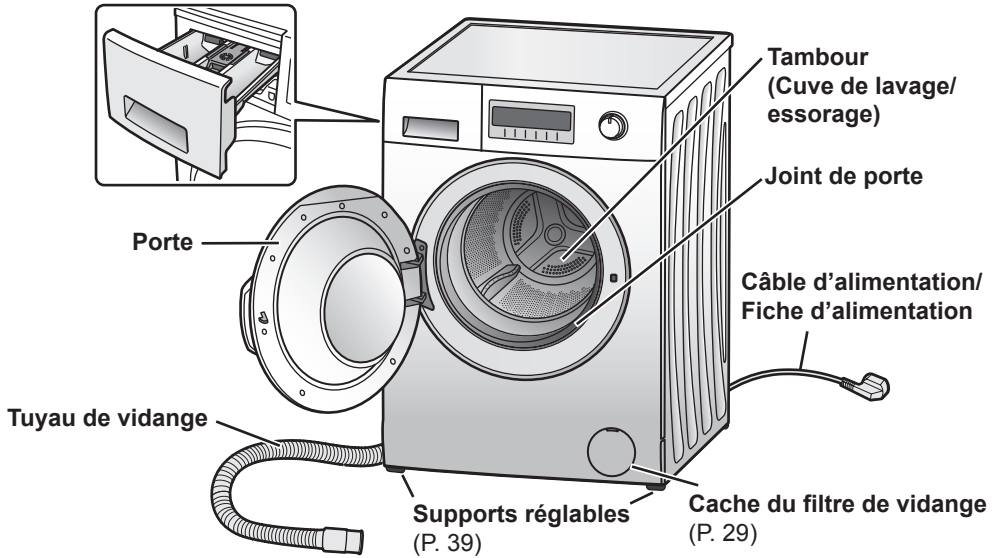

Attention

Ne PAS courber le câble d'alimentation lorsque la machine est en marche.

Accessoires

Vérifier que tous les accessoires sont fournis avec la machine.

CoUDE (P. 41)

Pour fixer le tuyau de vidange



Plaquette de niveau de lessive liquide (P. 14)



Capuchon (x 4) (P. 38-39)



Tuyau d'alimentation en eau (P. 40)

La machine est livrée avec un de ces tuyaux.

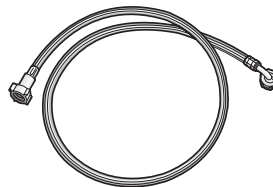

Tuyau standard

Tuyau avec vanne d'alimentation en eau

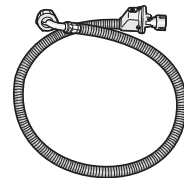

Lire avant utilisation - 11

Avant le lavage

Vérification avant utilisation

Lors de la première utilisation de la machine ou après une période prolongée d'inutilisation, effectuer les procédures suivantes :

1. Serrer le tuyau d'alimentation en eau.
2. Ouvrir le robinet.
3. Brancher le lave-linge sur la prise secteur.
4. Vérifier que le tuyau de vidange est dirigé vers un système d'évacuation. Pour plus de détails, voir page 41.

Avant la première utilisation

Avant la première utilisation du lave-linge, lancer le programme Coton 40 °C SANS lessive, ni vêtements, afin de rincer toute poussière résiduelle ou présence d'humidité.

Remarque

Le lave-linge étant soumis à une inspection avant de quitter l'usine, il peut rester quelques gouttes d'eau ou des traces de condensation dans le lave-linge. Il ne s'agit en aucun cas d'une anomalie.

Préparation du linge

Tri des vêtements

- Lire l'étiquette de chaque vêtement afin d'effectuer un tri en fonction du type de lavage adapté.
- Trier le linge par couleur, type de tissu et degré de saleté. Ceci permet de choisir le programme et la température appropriés pour chaque lavage.
- Les vêtements dont la teinte n'est pas solide doivent être lavés séparément. Laver les jeans séparément.



- Les soutiens-gorge à armatures métalliques, collants, dentelles et autres petites pièces doivent être lavés dans un filet de lavage pour ne pas risquer d'être endommagés ou d'endommager le lave-linge.

12 - Lire avant utilisation

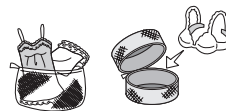

Attention

Ne PAS laver de vêtements imperméables.

Ceci pourrait faire vibrer excessivement le lave-linge ou provoquer son arrêt pendant l'essorage, et éventuellement provoquer des blessures, une détérioration du lave-linge ou une fuite d'eau.

Traitement des taches

Mettre du détachant sur les zones tachées. Pour les taches coriaces, effectuer un lavage à la main au préalable.

Vérification des vêtements

- Vérifier que les poches des vêtements sont vides de tout objet pouvant endommager le linge ou le lave-linge.



- Attacher les lacets présents sur le linge et fermer les fermetures Éclair. Mettre à l'envers les vêtements en tissu gratté et dotés de fermetures Éclair. Si ces précautions ne sont pas prises, les vêtements pourraient être endommagés lors du lavage.

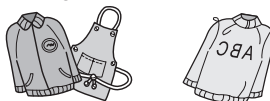

- Retirer les cheveux, les poils d'animaux, le sable et autres résidus avec une brosse avant le lavage.



Remarque

Ne pas laver du linge avec des taches tenaces de grandes quantités d'huile végétale ou d'huile cosmétique (huiles essentielles, etc.), sous peine de faire gonfler le joint de porte, provoquant par là le débordement de l'eau et des dysfonctionnements.

Ajout de lessive et autres produits chimiques

Tirer le tiroir à lessive et ajouter la lessive ou l'assouplissant dans les compartiments correspondants. Consulter les emballages pour connaître les quantités appropriées.

Attention

Ne PAS utiliser la machine si le tiroir à lessive est retiré.

Ceci pourrait provoquer une fuite d'eau.

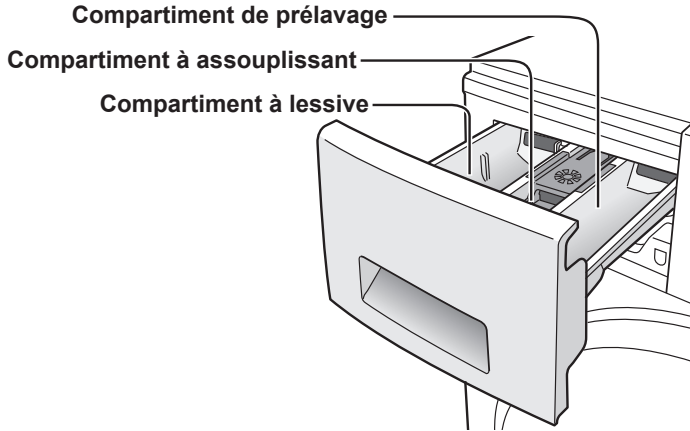

Compartiment à lessive

Les lessives et additifs suivants peuvent être versés dans ce compartiment :

- Lessive
- Adoucisseur d'eau
- Détachant
- Détergent pour lavage de cuve ou eau de javel

En cas d'utilisation de plusieurs produits chimiques dans ce compartiment pour le lavage, les ajouter dans l'ordre suivant :

1. Lessive
2. Adoucisseur d'eau
3. Détachant

Lessive

Utiliser uniquement des lessives recommandées pour les lave-linge entièrement automatisés. Utiliser de préférence des lessives peu moussantes.

Lorsque vous utilisez un détergent spécifique pour une température légèrement inférieure à 20 °C (jusqu'à 15 °C), le programme de lavage à 20 °C est recommandé.

Attention

Si les consignes figurant sur l'emballage indiquent que la lessive doit être placée dans le tambour, ne PAS la verser dans le tiroir à lessive.

Ces lessives risquent de ne pas bien s'écouler et de rester dans le tiroir à lessive.

Ne remplissez pas à ras bord le tiroir à lessive de détergent, sous peine de bloquer l'alimentation en eau, provoquant par là le débordement de l'eau depuis l'avant du tiroir à lessive et des dysfonctionnements.

Lire avant utilisation - 13

Ajout de lessive et autres produits chimiques

1. Lessive liquide

Remarque

- Ne PAS utiliser de lessive liquide avec la fonction Pré-lavage. Elle pourrait s'écouler dans le dispositif d'évacuation pendant le pré-lavage.
- Ajouter la lessive liquide avant de lancer le lavage.

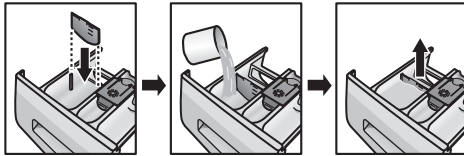

Fixer la plaquette de niveau de lessive liquide (incluse avec les accessoires) dans le compartiment à lessive et s'en servir comme repère pour ajouter la quantité de lessive requise. Veiller à retirer la plaquette avant de lancer le programme.

Remarque

Le fait de laisser la plaquette de niveau de lessive liquide dans le tiroir à lessive pendant le déroulement du programme peut provoquer une fuite d'eau ou réduire les performances de lavage et d'essorage.

Pour le programme Laine, utiliser une lessive liquide douce.

2. Lessive en poudre

La lessive atteint le tambour uniquement lorsque l'eau traverse le tiroir à lessive. Par conséquent, en cas d'oubli d'ajout de lessive, lancer le programme Vidange. Ensuite, la lessive peut être ajoutée et le programme redémarré.

Pour éviter que de la lessive en poudre ne reste dans le tiroir, procéder comme suit :

- Essuyer l'intérieur du tiroir avec un chiffon.
- Vérifier que la lessive ne forme pas de grumeaux au moment de l'ajout, car ceux-ci pourraient obstruer le système avec le temps.

Quantité de lessive

La quantité de lessive à utiliser dépend des éléments suivants :

- Le degré de saleté du linge
- La quantité de linge
- La dureté de l'eau

La quantité de mousse varie selon la quantité et le type de lessive, le degré de saleté du linge et la dureté et la température de l'eau.

Adoucisseur d'eau

Si la dureté de l'eau est élevée dans votre région, il est conseillé d'utiliser un adoucisseur d'eau. Pour obtenir des informations sur la dureté de l'eau, contacter le service des eaux le plus proche.

L'utilisation d'un adoucisseur d'eau peut permettre de réduire la quantité de lessive requise pour chaque lavage et d'éviter la formation de dépôts de tartre qui risqueraient d'endommager la machine.

Ajout de lessive et autres produits chimiques

Compartment à assouplissant

Les additifs suivants peuvent être versés dans ce compartiment :

- Assouplissant de tissus
- Amidon de blanchisserie

Assouplissant de tissus

Mettre de l'assouplissant avant de démarrer la machine pour prévenir l'électricité statique. Il sera ajouté automatiquement au cycle de rinçage final.

Diluer les assouplissants concentrés avant de les ajouter. Ne pas ajouter plus de 125 ml dans le compartiment pour éviter tout débordement.

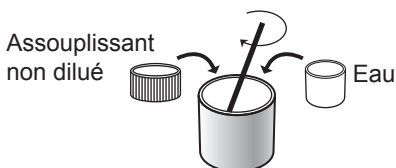

Rincer l'assouplissant inutilisé à l'eau ou avec un chiffon humide une fois le cycle terminé. S'il reste collé dans le compartiment, sortir le tiroir et le nettoyer. (P. 30-31)

Remarque

Suivre les instructions figurant sur l'emballage de l'assouplissant pour connaître les quantités adaptées. Si la quantité d'assouplissant ajouté est trop importante, celui-ci peut rester dans le tiroir à lessive.

Amidon de blanchisserie

Ajouter simplement l'amidon de blanchisserie dans le compartiment à assouplissant. Il sera ajouté automatiquement au linge au moment du processus de rinçage final. Veiller à ne pas remplir le compartiment au-dessus du niveau MAX.

S'il est difficile à verser, diluer légèrement l'amidon avec de l'eau avant de l'ajouter.

Remarque

Après avoir utilisé de l'amidon, nettoyer le tiroir à lessive, en particulier le couvercle de l'assouplissant (P. 30-31). Ensuite, lancer le programme Rapide 15 min SANS lessive pour éliminer tout résidu d'amidon dans le tambour.

Compartment de prélavage

Lessive pour le prélavage

À chaque utilisation du programme avec Coton (Pré-lavage) (1) toujours mettre de la lessive pour le prélavage dans ce compartiment.

Utilisation des boutons et cadrans

Modèle NA-148VB6

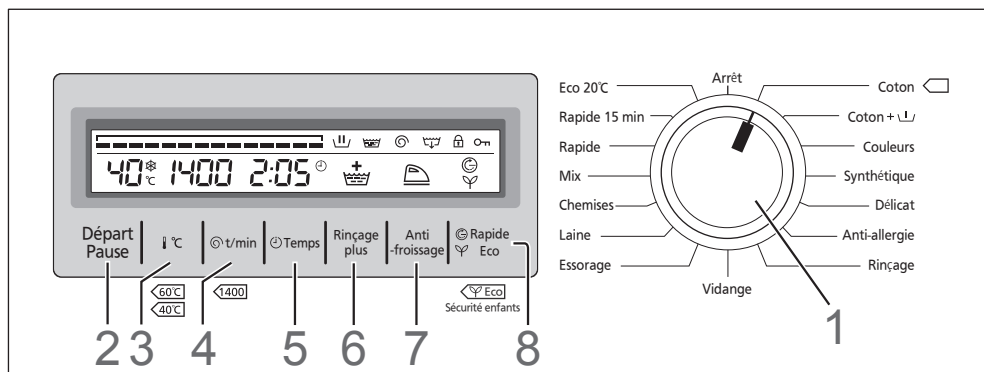

Boutons et cadran

1. Cadran de sélection de programme

Utiliser ce cadran pour choisir le programme le mieux adapté au linge. (P. 20)

2. Bouton Départ/Pause

Appuyer sur ce bouton pour démarrer ou mettre en pause le programme de lavage.

3. Bouton Température

Appuyer sur ce bouton pour choisir la température de lavage, entre froid et 90 °C. (90 °C est disponible uniquement avec les programmes Coton et Coton (Pré-lavage)). Il convient de choisir des températures élevées pour le linge blanc, en coton ou très sale.

4. Bouton Vitesse d'essorage

Appuyer sur ce bouton pour choisir la vitesse d'essorage du programme sélectionné.

Les vitesses d'essorage maximales des modèles sont les suivantes.

- 148VB6, 147VB6 et 147VC6 :
1400 t/min
- 128VB6, 127VB6 et 127VC6 :
1200 t/min

5. Bouton Temps

Appuyer sur ce bouton pour présélectionner l'heure de début du programme. (P. 28)

6. Bouton Rinçage plus

Appuyer sur ce bouton pour sélectionner la fonction Rinçage plus. (P. 28)

7. Bouton Antifroissage

Appuyer sur ce bouton pour sélectionner la fonction Antifroissage. (P. 28)

8. Boutons Rapide/Eco et Sécurité enfants

- Appuyer sur ce bouton pour sélectionner la fonction Rapide/Eco. (P. 28)
- Maintenir ce bouton enfoncé pendant 5 secondes pour régler la sécurité enfants. Les commandes seront bloquées. Effectuer la même procédure pour libérer la sécurité enfants. (P. 28)

Utilisation des boutons et cadrans

Affichage



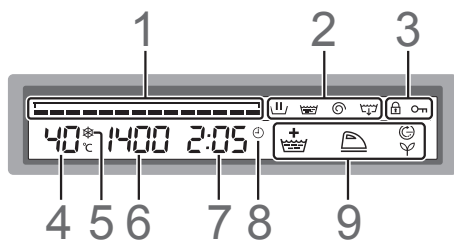

Modèle NA-148VB6





1. Indicateur de barres de temps

Le nombre de barres affichées augmente avec le temps.

2. Indicateur de processus

- Ce symbole indique l'étape actuelle du programme. Le processus se compose du lavage , du rinçage , et de l'essorage .
-  s'affiche uniquement pendant le programme Vidange.
- Le voyant s'éteint lorsque le programme est terminé.

3. Indicateur de verrouillage

-  est affiché si la porte est verrouillée.
- L'icône  est affichée si la sécurité enfants est activée. (P. 28)

4. Indicateur de température

5. Indicateur de réglage froid

Ce symbole est affiché lors de l'activation du réglage Froid.

6. Indicateur de vitesse d'essorage





7. Indicateur de temps restant

Il indique le temps restant approximativement avant la fin du programme. Par exemple, « 2:05 » signifie 2 heures et 5 minutes.

8. Indicateur de temps

Cet indicateur est affiché si l'heure de début du programme a été présélectionnée.

9. Indicateur de fonctions optionnelles

Ces indicateurs sont affichés lorsque les fonctions correspondantes ont été programmées. Les fonctions optionnelles qui s'affichent ici sont Rinçage plus , Antifroissage , Eco  et les fonctions Rapide .

Déverrouillage de la porte

La porte se verrouille automatiquement pendant l'utilisation et l'icône  s'affiche pour indiquer que la porte est verrouillée. Un déclic retentit lorsque la porte se verrouille ou se déverrouille.

Remarque

- Si le lave-linge est éteint alors que la porte est verrouillée, ou qu'une coupure de courant se produit, la porte se déverrouillera après 1 ou 2 minutes.

Appuyer sur le bouton Départ/Pause pour déverrouiller la porte quand le lave-linge est en fonctionnement.

Dans les situations suivantes, la porte ne peut pas être déverrouillée même si la machine est mise en pause.

- Pendant le séchage
- Lorsque le niveau de l'eau a atteint un certain niveau

Remarque

- Pour déverrouiller la porte, programmer le cadran de sélection de programme sur Arrêt puis sélectionner un programme (par ex : Coton).

Attention

Si la porte doit être déverrouillée en cours de programme, s'assurer que l'eau contenue dans le tambour ne va pas se déverser sur le sol.

L'eau de lessive risque de s'écouler par l'ouverture. Prévoir une serviette pour l'essuyer.

Lire avant utilisation - 17

Lavage

Préparation du lavage

Modèle NA-148VB6

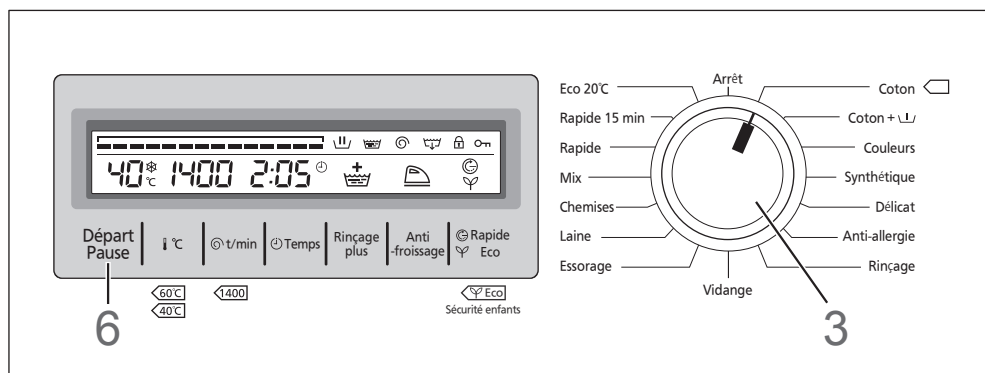

1. Ouvrir la porte et mettre le linge dans le tambour.

Pour savoir comment préparer et trier le linge, voir les pages 12 et 20.

Attention

- **Mettre le linge dans le tambour en veillant à ce qu'il ne se coince pas dans la porte.**
Sinon, le joint de porte risque d'être endommagé et de provoquer des dysfonctionnements.
- **Ne PAS surcharger le tambour.**
Ceci pourrait entraîner des vibrations excessives ou endommager la machine.

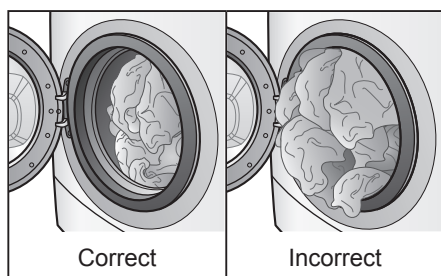

Remarque

Lors du chargement d'une grande quantité de linge, veiller à répartir uniformément le linge dans le tambour.

2. Fermer la porte.

3. Tourner le cadran de sélection de programme dans le sens de votre choix pour allumer le lave-linge et choisir le programme.

Un temps de lavage s'affiche.
Pour plus de détails sur chaque programme, voir les pages 24-25.

Programme Eco 20°C

Ce programme offre la même capacité de nettoyage avec le lavage à basse température à 20 °C que le programme à 40 °C (sauf pour les graisses).

Programme Essorage

Avec le programme Essorage, le fonctionnement démarre à partir du processus de vidange, qu'il y ait de l'eau dans le tambour ou non. Une fois l'eau évacuée selon un niveau prédéterminé, le processus d'essorage démarre.

4. Sélectionner les fonctions optionnelles.

Pour plus d'informations sur les réglages et fonctions disponibles pour chaque programme, voir les pages 24-25.

5. Ajouter la lessive dans le tiroir à lessive.

(P. 13-15)

18 - Consignes de lavage

6. Appuyer sur le bouton Départ.

La machine lance l'alimentation en eau après la vidange.

Remarque

- Dès que le lavage commence, l'affichage clignote et indique la fonction en cours.
- Avant de démarrer tout programme, le lave-linge commence par évacuer toute eau restante.



La sonnerie retentit et « END » clignote sur l'affichage lorsque le programme est terminé et la porte se déverrouille immédiatement.

Attention

Après un lavage à haute température, veiller à ne pas se brûler en manipulant le linge ou en touchant l'intérieur du tambour.

Remarque

- Si la lessive n'est pas totalement éliminée du linge en utilisant le programme de base, utiliser la fonction Rinçage plus.
 - Si la cuve est pleine, le linge peut coller aux parois du tambour. Ceci est tout à fait normal.
 - Après avoir retiré le linge, laisser la porte de la machine ouverte pour permettre au tambour de sécher.
- Sortir le linge et le défroisser si nécessaire. Ne pas le laisser trop longtemps dans le tambour une fois le programme terminé, car les couleurs pourraient déteindre.

Durée requise

Les temps dépendent des programmes et des réglages de température sélectionnés.

- Les temps réels peuvent légèrement différer des temps affichés.
- Les temps affichés incluent le temps nécessaire au remplissage et à l'évacuation de l'eau, ils dépendent donc de la pression de l'eau, des conditions d'évacuation et de la quantité de linge.
- Les temps seront prolongés si la répartition du linge dans le tambour doit être équilibrée.

Réglage de la sonnerie

Pour activer ou désactiver la sonnerie qui retentit lorsque le programme est terminé, suivre les consignes ci-après.

Appuyer simultanément sur les boutons Température et Temps, et les maintenir enfoncés pendant au moins 3 secondes.

La sonnerie est désactivée après l'émission du premier bip.

La sonnerie est désactivée après l'émission de deux bips.

Changement de paramètres pendant le lavage

Une fois le lavage commencé, il est impossible de modifier le programme, la température, la vitesse d'essorage, l'heure programmée, la fonction Rinçage plus, Antifroissage et Rapide/Eco.

Pour modifier les réglages de programme, de température, de vitesse d'essorage, d'heure programmée, de la fonction Rinçage plus, Antifroissage et Rapide/Eco, éteindre puis rallumer la machine.

Choix du programme

Programme	Description	148VB6 128VB6 Charge max	147VB6 127VB6 147VC6 127VC6 Charge max
Coton	Lavage quotidien du coton, du lin et des mélanges coton.	8 kg	7 kg
Coton +  (Pré-lavage)	Programme Coton avec processus de pré-lavage pour linge très sale.	8 kg	7 kg
Couleurs	Pour le lavage des pièces de linge en coton couleur ou en mélange coton, préserve les couleurs et évite que le linge déteigne.	4 kg	3,5 kg
Synthétique	Lavage doux pour le coton, le lin et les fibres synthétiques.	4 kg	3,5 kg
Délicat	Lavage doux pour les vêtements se lavant à la main.	2 kg	2 kg
Anti-allergie	Cycle pour éliminer les allergènes.	4 kg	3,5 kg
Rinçage	Rince le linge lavé.	8 kg	7 kg
Vidange	Vidange l'eau du tambour.	—	—
Essorage	Essore le linge lavé.	8 kg	7 kg
Laine	Lavage doux pour les vêtements en laine et en mélange de laine lavable à la main et en machine, évite le rétrécissement.	2 kg	2 kg
Chemises	Pour le lavage des chemises et chemisiers. Evite les plis.	2 kg	2 kg
Mix	Charge mixte pour laver divers types de vêtements comme du coton, du lin, des fibres synthétiques.	3,5 kg	3,5 kg
Rapide	Lavage rapide pour les mélanges lin-coton légèrement salis.	4 kg	3,5 kg
Rapide 15 min	Programme pour rafraîchir une petite quantité de linge légèrement sale en 15 min.	2 kg	2 kg
Eco 20°C	Lavage des mélanges coton et lin légèrement sales à très faibles températures.	4 kg	3,5 kg

20 - Consignes de lavage

Consommation d'eau et d'électricité

Programme	Température	Charge (kg)	Consommation électrique (kWh) ²⁾	Consommation d'eau (L) ²⁾	Durée ²⁾
			148VB6 128VB6	148VB6 128VB6	148VB6 128VB6
Coton	40 °C	8	0,92	60	2:05
Fonction Coton + Eco	40 °C ¹⁾	4	0,71	41	2:50
	60 °C ¹⁾	8	0,95	51	3:20
		4	0,77	41	2:55
Coton +  (Pré-lavage)	40 °C	8	0,98	70	2:23
Couleurs	40 °C	4	0,91	52	1:45
Synthétique	40 °C	4	0,60	55	1:25
Délicat	30 °C	2	0,32	68	1:30
Anti-allergie	60 °C	4	3,08	87	3:20
Laine	30 °C	2	0,10	50	0:40
Chemises	40 °C	2	0,60	45	1:25
Mix	30 °C	3,5	0,46	55	1:25
Rapide	40 °C	4	0,48	38	1:08
Rapide 15 min	30 °C	2	0,10	30	0:15
Eco 20°C	20 °C	4	0,31	42	1:40

1) Résultats calculés selon la vitesse d'essorage maximale, conformément à la norme EN 60456

2) La consommation de courant, d'eau et les durées indiquées dans le tableau peuvent varier avec la pression, la dureté et la température de l'eau, ainsi qu'avec la température ambiante, le type et la quantité de linge, les variations de tension et les fonctions optionnelles utilisées.

Consommation d'eau et d'électricité

Programme	Température	Charge (kg)	Consommation électrique (kWh) ²⁾	Consommation d'eau (L) ²⁾	Durée ²⁾
			147VB6 127VB6	147VB6 127VB6	147VB6 127VB6
Coton	40 °C	7	0,93	60	2:05
Fonction Coton + Eco	40 °C ¹⁾	3,5	0,64	39	2:40
	60 °C ¹⁾	7	0,83	47	3:20
		3,5	0,68	39	2:50
Coton +  (Pré-lavage)	40 °C	7	0,98	69	2:23
Couleurs	40 °C	3,5	1,00	52	1:45
Synthétique	40 °C	3,5	0,61	47	1:25
Délicat	30 °C	2	0,29	57	1:30
Anti-allergie	60 °C	3,5	2,96	82	3:15
Laine	30 °C	2	0,11	45	0:40
Chemises	40 °C	2	0,60	44	1:25
Mix	30 °C	3,5	0,32	60	1:25
Rapide	40 °C	3,5	0,48	38	1:08
Rapide 15 min	30 °C	2	0,10	30	0:15
Eco 20°C	20 °C	3,5	0,27	42	1:40

1) Résultats calculés selon la vitesse d'essorage maximale, conformément à la norme EN 60456

2) La consommation de courant, d'eau et les durées indiquées dans le tableau peuvent varier avec la pression, la dureté et la température de l'eau, ainsi qu'avec la température ambiante, le type et la quantité de linge, les variations de tension et les fonctions optionnelles utilisées.

22 - Consignes de lavage

Consommation d'eau et d'électricité

Programme	Température	Charge (kg)	Consommation électrique (kWh) ²⁾	Consommation d'eau (L) ²⁾	Durée ²⁾
			147VC6 127VC6	147VC6 127VC6	147VC6 127VC6
Coton	40 °C	7	0,82	62	2:05
Fonction Coton + Eco	40 °C ¹⁾	3,5	0,65	41	2:40
	60 °C ¹⁾	7	1,05	54	3:25
		3,5	0,72	41	2:45
Coton +  (Pré-lavage)	40 °C	7	0,97	72	2:23
Couleurs	40 °C	3,5	0,96	56	1:45
Synthétique	40 °C	3,5	0,62	48	1:25
Délicat	30 °C	2	0,41	56	1:31
Anti-allergie	60 °C	3,5	2,72	85	3:15
Laine	30 °C	2	0,13	50	0:40
Chemises	40 °C	2	0,64	44	1:25
Mix	30 °C	3,5	0,30	62	1:25
Rapide	40 °C	3,5	0,42	36	1:08
Rapide 15 min	30 °C	2	0,10	32	0:15
Eco 20°C	20 °C	3,5	0,26	45	1:40

1) Résultats calculés selon la vitesse d'essorage maximale, conformément à la norme EN 60456

2) La consommation de courant, d'eau et les durées indiquées dans le tableau peuvent varier avec la pression, la dureté et la température de l'eau, ainsi qu'avec la température ambiante, le type et la quantité de linge, les variations de tension et les fonctions optionnelles utilisées.

Détails des programmes

Programme	Réglage auto.				
	Température	Nombre de rinçages	Cycles d'essorage		Durée
			128VB6 127VB6 127VC6	148VB6 147VB6 147VC6	148VB6 128VB6
Coton	40 °C	2	1200	1400	2:05
Coton +  (Pré-lavage)	40 °C	2	1200	1400	2:23
Couleurs	40 °C	2	1200	1400	1:45
Synthétique	40 °C	2	800	800	1:25
Délicat	30 °C	2	600	600	1:30
Anti-allergie	60 °C	4	800	800	3:20
Rinçage	Froid	3	1200	1400	0:36
Vidange	—	—	—	—	0:03
Essorage	—	—	1200	1400	0:15
Laine	30 °C	3	600	600	0:40
Chemises	40 °C	2	600	600	1:25
Mix	30 °C	2	800	800	1:25
Rapide	40 °C	2	1200	1400	1:08
Rapide 15 min	30 °C	1	800	800	0:15
Eco 20°C	20 °C	2	1200	1400	1:40

24 - Consignes de lavage

Détails des programmes

			Réglage manuel			Fonctions optionnelles		
approximative			Température	Cycles d'essorage		Rinçage plus ¹⁾	Anti-froissage	Rapide/Eco ¹⁾
	147VB6 127VB6	147VC6 127VC6		128VB6 127VB6 127VC6	148VB6 147VB6 147VC6			
	2:05	2:05	Froid - 90 °C	0 - 1200	0 - 1400	✓	✓	✓
	2:23	2:23	Froid - 90 °C	0 - 1200	0 - 1400	✓	✓	✓
	1:45	1:45	Froid - 40 °C	0 - 1200	0 - 1400	✓	✓	✓
	1:25	1:25	Froid - 60 °C	0 - 800	0 - 800	✓	✓	✓
	1:30	1:31	Froid - 30 °C	0 - 600	0 - 600	✓	—	—
	3:15	3:15	Froid - 60 °C	0 - 800	0 - 800	—	✓	—
	0:36	0:36	Froid	0 - 1200	0 - 1400	—	✓	—
	0:03	0:03	—	—	—	—	—	—
	0:15	0:15	—	400 - 1200	400 - 1400	—	✓	—
	0:40	0:40	Froid - 40 °C	0 - 600	0 - 600	✓	—	—
	1:25	1:25	Froid - 60 °C	0 - 600	0 - 600	✓	✓	✓
	1:25	1:25	Froid - 30 °C	0 - 800	0 - 800	✓	✓	—
	1:08	1:08	Froid - 60 °C	0 - 1200	0 - 1400	✓	✓	—
	0:15	0:15	Froid - 30 °C	0 - 800	0 - 800	—	✓	—
	1:40	1:40	Froid - 20 °C	0 - 1200	0 - 1400	✓	✓	—

1) Il est impossible de sélectionner simultanément les fonctions Rinçage plus et Rapide/Eco.

Consignes de lavage - 25

Lavage de linge délicat

Programmes Laine et Délicat

Dans ces programmes, le tambour tourne doucement.

Pour plus de détails, voir les pages 18-19.

Charges de linge délicat

Programme Laine : 2 kg ou moins

Programme Délicat: 2,5 kg ou moins

Poids approximatifs

- Pull en laine : 400 g



- Chemisier en soie : 200 g



- Pantalon : 400 g

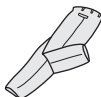

Conseils pour le lavage de linge délicat

Mettre le linge dans le tambour

Empiler les vêtements les uns sur les autres.

Lessives

- Pour les articles en laine, utiliser une lessive liquide douce. Les autres lessives risquent d'abîmer les vêtements.
- Avec les programmes Laine et Délicat, il peut s'avérer nécessaire d'utiliser la fonction Rinçage plus pour éliminer l'excès de lessive du linge. (P. 28)

Étendre le linge

- Étendre les vêtements en laine et nylon, de couleur blanche ou claire, à l'écart des rayons du soleil ou d'une source de chaleur directe.
- Après le lavage, étaler les vêtements en laine et nylon et leur redonner leur forme initiale avant de les étendre à l'ombre. Ceci permet également de réduire le temps de repassage.
- Étendre les articles en laine sans plis ni faux plis, ou bien les étaler pour les faire sécher.

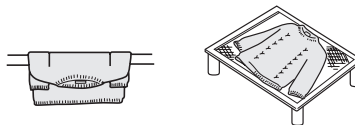

- Utiliser des cintres pour les chemises, chemisiers et pantalons. Une serviette enroulée autour du cintre permet d'ajuster la largeur des épaules des vêtements pour qu'ils conservent leur forme à mesure qu'ils sèchent.



Si un vêtement rétrécit au lavage

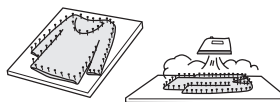

Étirer le vêtement à sa taille initiale sur une planche à repasser. Utiliser des épingles pour maintenir la taille et la forme. Ensuite, utiliser un fer à repasser pour le passer à la vapeur et le laisser sécher.



Lavage de couvertures et couvre-lits

Programme pour Couette

Pour laver une couette, le programme Mix + Rinçage plus est recommandé.

- Vérifier que l'étiquette de chaque article comporte le symbole indiquant qu'il peut être lavé en machine ou à la main (, ).
- Laver seulement une couverture à la fois.

Lavable

- Couverture 100 % fibres synthétiques – jusqu'à 3 kg
- Couvertures 100 % fibres synthétiques (futon) et 100 % coton – jusqu'à 1,5 kg (lit simple)
- Draps
- Couvre-lits
- Draps-housses 100 % fibres synthétiques

Non lavable

- Couvertures 100 % laine
- Couvertures de haute laine
- Couvertures chauffantes (y compris la housse)

Mettre la couette dans le tambour

1. Plier les couvertures ou couvre-lits en quatre.

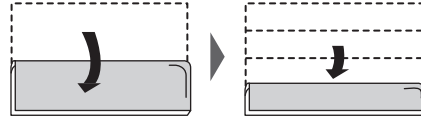

2. Mettre la couverture ou le couvre-lit dans le tambour.

Le ou la plier pour l'introduire dans le tambour.

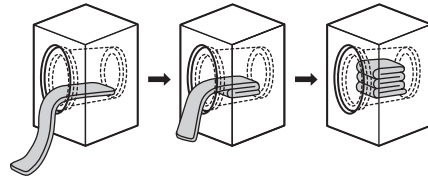

Les deux extrémités de la couverture doivent être dirigées vers l'intérieur du tambour.

Attention

Ne PAS rouler les couvertures ou les couvre-lits en boule, ni les plier de façon aléatoire.

Ceci pourrait entraîner des vibrations excessives et endommager le linge ou la machine.

Remarque

Éviter d'utiliser des filets pour laver les couvertures. Ils empêchent de bien essorer le linge.



Fonctions optionnelles

Rinçage plus

Permet de rincer le linge de façon plus approfondie grâce un processus de rinçage supplémentaire.

Rapide/Eco

Il est possible de raccourcir les cycles de lavage ou d'économiser de l'énergie.

Fonction	Description
Lavage normal	Cycle de lavage normal
Rapide 	Le temps de lavage sera plus court que celui des programmes de base. Idéal pour le linge peu sale.
Eco 	Le lavage consomme moins d'électricité.

Sécurité enfants

Lorsque la sécurité enfants est activée, les commandes sont verrouillées. Ceci évite que des enfants modifient les réglages de lavage ou jouent avec la machine.

Activation/désactivation du verrouillage de sécurité enfants

1. **Mettre le lave-linge en marche.**

2. **Appuyer sur le bouton Rapide/Eco et le maintenir enfoncé pendant au moins 5 secondes.**

Le symbole  s'allume pour indiquer que le verrouillage de sécurité enfants est activé.

3. **Pour le désactiver, maintenir à nouveau le bouton Rapide/Eco enfoncé pendant 5 secondes (ignorer les trois bips sonores) et maintenir le bouton Rapide/Eco enfoncé jusqu'au déverrouillage.**

Minuterie programmée

La fonction de minuterie est disponible pour programmer l'heure de démarrage du programme.

Remarque

Ne PAS utiliser de lessive qui ne se dissout pas entièrement avec la fonction programmée, car elle risque de former des grumeaux avant que le lavage commence et de ne pas s'écouler normalement.

Réglage d'une heure programmée

Régler une heure programmée après avoir sélectionné les fonctions programmées et optionnelles (P. 18).

1. **Maintenir le bouton Temps enfoncé jusqu'à ce que l'heure programmée désirée s'affiche.**

2. **Appuyer sur le bouton Température ou le bouton Rinçage plus pour régler l'heure programmée.**

Le décompte n'a pas démarré.

- Pour annuler l'heure programmée Appuyer sur le bouton Temps.

- Pour modifier l'heure programmée Appuyer sur le bouton Temps, puis répéter la procédure depuis l'étape 1.

3. **Appuyer sur le bouton Départ/Pause pour activer le décompte.**

- Pour annuler l'heure programmée Tourner le cadran de sélection de programme sur « Arrêt ». (Tous les réglages seront annulés).

- Pour modifier l'heure programmée Tourner le cadran de sélection de programme sur « Arrêt ». Après avoir sélectionné à nouveau le programme et les fonctions optionnelles, répéter la procédure depuis l'étape 1.

Antifroissage

Cette fonction permet de faciliter le repassage en essorant le linge plus lentement (à 1000 t/min ou moins).

- Une fois le programme terminé, le linge tourne par intermittence pendant 5 minutes maximum, ou jusqu'à l'ouverture de la porte.

- La réduction des plis contribue à démêler le linge emmêlé.

Nettoyage de l'extérieur du lave-linge

Nettoyer l'extérieur du lave-linge à l'aide d'un chiffon fin et d'un détergent doux, un détergent ménager par exemple, et de l'eau savonneuse.

Avertissement

- Ne PAS éclabousser le lave-linge avec de l'eau.
- Ne PAS utiliser des nettoyants en crème, des diluants, ni des produits contenant de l'alcool ou de l'huile de paraffine.

Nettoyage du joint de porte et du hublot

Après chaque lavage, procéder comme suit :

- Retirer toutes les saletés du joint de porte.
- Essuyer le hublot et le joint pour éliminer les peluches et les taches.

L'accumulation de peluches peut provoquer des fuites.

Nettoyage du filtre de vidange

Il est recommandé de nettoyer le filtre de vidange une fois par mois. Le filtre peut être encombré par une accumulation de peluches qui empêche le bon écoulement de l'eau.

1. Mettre le lave-linge hors tension et le débrancher.
2. Retirer le cache du filtre de vidange avec la plaque de niveau du détergent liquide fournie. Ensuite, placer un récipient sous celui-ci pour récupérer l'eau.

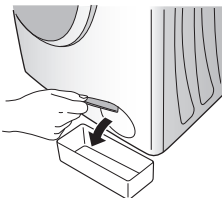

3. Tourner délicatement le filtre de vidange dans le sens des aiguilles d'une montre pour le dévisser, puis le retirer. Une petite quantité d'eau pourrait encore s'écouler.

Ceci est tout à fait normal.

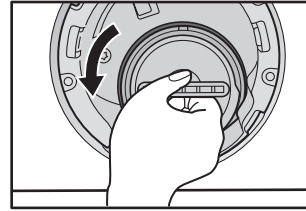

4. Ensuite, retirer le filtre de vidange.

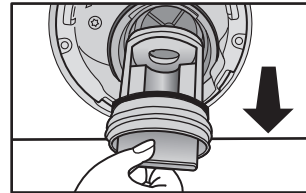

5. Retirer toutes les peluches et saletés.

6. Remettre le filtre de vidange et son cache en place.

Remettre le filtre de vidange en place. Puis le tourner dans le sens des aiguilles d'une montre jusqu'à la butée.

Attention

Ne pas retirer le filtre de vidange en cas de présence d'eau dans le tambour, comme pendant un cycle de lavage. Dans le cas contraire, le volume d'eau sera trop important (possiblement de l'eau chaude).

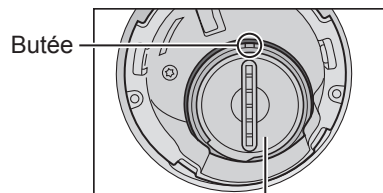

Filtre de vidange

Entretien

Nettoyage du tambour

S'il reste de l'eau froide dans le lave-linge, des bactéries peuvent se développer dans le tambour et dégager une odeur. Pour éviter cela, il suffit de lancer le programme Coton 90 °C une fois par mois. (Si un produit de détartrage est utilisé, suivre les consignes du fabricant).

Attention

Les virus et les bactéries ne sont pas tués dans une eau à 40 °C. Les agents pathogènes peuvent se propager par le mélange des vêtements et transmettre ainsi des maladies.

Les agents pathogènes meurent à une température de 60 °C ou plus.

Remarque

Ne PAS mettre de linge ni de lessive dans le lave-linge pendant son nettoyage.

En cas d'utilisation d'un détergent pour lavage de cuve, ou d'eau de Javel, veiller à le mettre dans le tiroir à lessive avant le lavage. La quantité appropriée est d'environ 30 ml. (P. 13)

Nettoyage du tiroir à lessive

Les résidus de lessive s'accumulent rapidement dans le tiroir si celui-ci n'est pas nettoyé régulièrement. De la moisissure peut même se former.

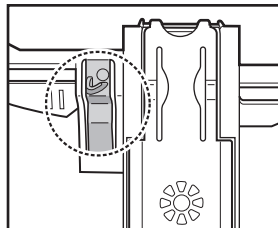

1. Sortir le tiroir à lessive.

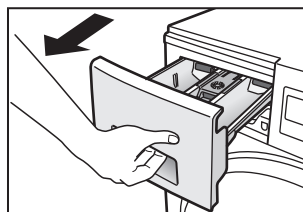

2. Retirer le tiroir à lessive en le tirant tout en appuyant sur la languette comme illustré sur la figure ci-dessous.

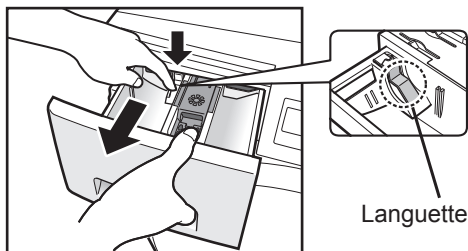

3. Mettre le doigt sur l'onglet situé à l'avant du couvercle de l'assouplissant puis le tirer vers le haut pour le sortir du tiroir à lessive.

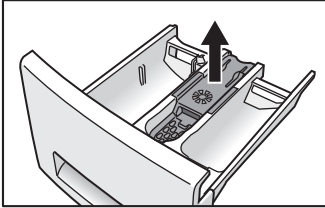

4. Éliminer les restes de lessive à l'eau. À l'aide d'un chiffon, essuyer l'eau dans le lave-linge.
5. Remettre le couvercle de l'assouplissant en place.
6. Remettre le tiroir à lessive tout en appuyant sur la languette comme illustré sur la figure ci-dessous.

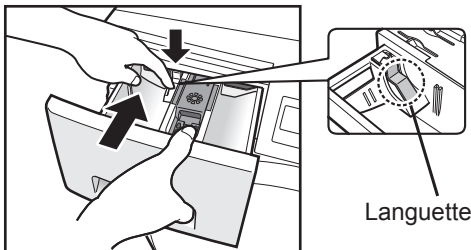

Nettoyage du filtre d'alimentation en eau

Nettoyer le filtre si l'alimentation en eau ne se fait pas correctement.

1. Fermer le robinet.
2. Mettre le lave-linge en marche.
3. Sélectionner le programme Coton, puis appuyer sur le bouton Départ. La vidange commence après le démarrage de l'appareil.
4. Après 2 minutes, mettre le lave-linge hors tension. L'eau a été complètement éliminée du tuyau d'alimentation en eau.
5. Débrancher le tuyau d'alimentation en eau du lave-linge.
6. Nettoyer le filtre qui se trouve à l'arrière du lave-linge. Utiliser une petite brosse, comme une brosse à dents par exemple.

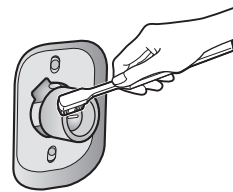

7. Si le lave-linge est livré avec un tuyau équipé d'une vanne d'alimentation en eau, couper le robinet alimentant le lave-linge, débrancher le tuyau du robinet, puis nettoyer le filtre sur le tuyau de la même façon.

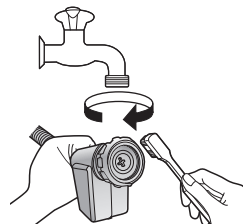

8. Rebrancher le tuyau d'alimentation en eau. Serrer fermement le raccord en plastique.
9. Ouvrir le robinet et vérifier qu'il n'y a pas de fuites.

Entretien - 31

Entretien

Prévention du gel du tuyau d'alimentation en eau

Si le lave-linge est livré par temps de gel, le laisser reposer à température ambiante pendant 24 heures, après son installation, avant de l'utiliser. Ceci permet de garantir que le tuyau d'alimentation en eau ne sera pas obstrué par de la glace.

Si le tuyau d'alimentation en eau gèle, procéder comme suit :

- 1. Enrouler des serviettes chaudes autour des raccords du tuyau d'alimentation en eau.**

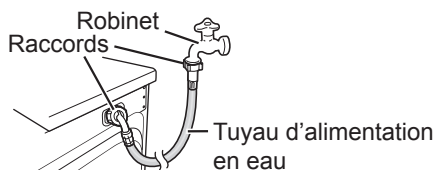

- 2. Ajouter 2 à 3 litres d'eau chaude dans le tambour.**

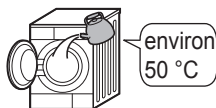

- 3. Lancer le programme Vidange.
(P. 18)**

Liste de contrôle des anomalies

Problème		Cause
Lave-linge	Les boutons ne fonctionnent pas.	<ul style="list-style-type: none"> - Les réglages de programme, de température, de vitesse d'essorage, d'heure programmée, de la fonction Rinçage plus, Antifroissage et Rapide/Eco ne peuvent pas être modifiés lorsque le cycle de lavage est en cours. - La sécurité enfants est peut-être activée. (P. 28)
	La porte ne s'ouvre pas.	<ul style="list-style-type: none"> - Le verrouillage de la porte est peut-être activé. (P. 17) - La température ou le niveau de l'eau est peut-être trop élevé. (P. 17)
	Odeur inhabituelle	<ul style="list-style-type: none"> - Les pièces en caoutchouc peuvent dégager une odeur lors des premières utilisations du lave-linge, mais celle-ci disparaîtra avec le temps. - Il est possible de laver le tambour en lançant le programme 90 °C. (P. 30)
Lavage	L'eau n'entre pas dans le lave-linge.	<ul style="list-style-type: none"> - Le robinet d'eau est peut-être fermé. - Le tuyau d'alimentation en eau est peut-être gelé. (P. 32) - L'alimentation en eau est peut-être interrompue. - Le filtre d'alimentation en eau est peut-être bouché. (P. 31)
	Il n'y a qu'une petite quantité d'eau.	<ul style="list-style-type: none"> - Si le cycle a été mis en pause puis redémarré, le lave-linge évacue peut-être un peu d'eau. - Ne PAS verser d'eau par la porte.
	L'eau s'accumule pendant le lavage.	<ul style="list-style-type: none"> - Ceci est normal. L'alimentation en eau se fait automatiquement si la quantité d'eau diminue. En cas de charges lourdes, le remplissage d'eau peut avoir lieu à plusieurs reprises.
Rinçage/Essorage	L'eau n'entre pas dans le lave-linge pendant le cycle de rinçage.	<ul style="list-style-type: none"> - Avant le rinçage, le lave-linge procède à un essorage pour évacuer l'eau restant du lavage. Le remplissage d'eau a lieu après cette étape.
	Le rinçage commence avant la fin de l'essorage.	<ul style="list-style-type: none"> - En cas d'excès de mousse après le lavage, l'eau sera évacuée et la machine se remplira à nouveau pour l'éliminer. Cette fonction s'appelle la détection de mousse.
	Pendant l'essorage, le tambour s'arrête et tourne plusieurs fois.	<ul style="list-style-type: none"> - Ceci est normal. Le lave-linge a détecté un déséquilibre de charge et essaie de le corriger.

Liste de contrôle des anomalies

Problème		Cause
Rinçage/Essorage	Il reste de la mousse et de l'eau dans la porte ou dans le joint de la porte.	- Bien qu'il puisse rester de la mousse et de l'eau selon l'état du linge et la quantité de lessive utilisée, la performance du cycle de rinçage n'en est pas affectée.
	L'essorage s'arrête et redémarre de façon répétée.	- Ceci est normal. L'essorage par intermittence permet d'effectuer le processus en silence. - Le linge est peut-être trop léger. Ajouter une ou deux serviettes de bain, s'il y a lieu.
	Le linge est encore mouillé quand l'essorage se termine.	- Un déséquilibre de charge n'est pas corrigé automatiquement. - Si le linge est trop léger, ajouter une ou deux serviettes de bain. - Si le linge est emmêlé, le démêler.
Lessive et mousse	Il n'y a pas ou peu de mousse.	- La quantité de mousse varie en fonction de la température, du niveau et de la dureté de l'eau. - Ceci peut survenir si de la lessive en poudre a été introduite directement dans le tambour. Il faut le mettre dans le tiroir à lessive prévu à cet effet. - Il n'y a peut-être pas suffisamment de lessive. - La lessive utilisée produit peut-être très peu de mousse. - Le linge très sale et les grosses charges de linge peuvent réduire la formation de mousse.
	Il y a beaucoup de mousse.	- La quantité de mousse varie en fonction de la température, du niveau et de la dureté de l'eau. - Il y a peut-être trop de lessive. - Le type de lessive utilisée peut provoquer un excès de mousse.
	L'assouplissant déborde.	- Le repère MAX est peut-être dépassé dans le tiroir à lessive. (P. 15) - Une fermeture trop brusque du tiroir à lessive a peut-être causé le débordement du liquide.
	Il reste des résidus de lessive en poudre à la fin du lavage.	- Ceci peut survenir si de la lessive en poudre a été introduite directement dans le tambour. Il faut le mettre dans le tiroir à lessive prévu à cet effet.

Liste de contrôle des anomalies

Problème		Cause
Durée	La durée restante affichée change.	- La durée restante est constamment estimée et corrigée. Par conséquent, la durée affichée peut changer.
Bruit	Il y a une vibration ou un bruit inhabituel.	- Il y a peut-être des objets métalliques dans le tambour. - Les boulons d'ancrage n'ont peut-être pas été enlevés. (P. 38) - Le lave-linge se trouve peut-être sur une surface inclinée ou instable. Si aucun des points ci-dessus n'est à l'origine du problème, contacter le centre de service clients le plus proche.
	Il y a un bruit lors de l'évacuation de l'eau.	- Ceci est normal. Il s'agit du bruit émis par le fonctionnement de la pompe de vidange.
	Le bruit augmente pendant une vitesse d'essorage élevée.	- Ceci est normal. Car le bruit du moteur augmente en rapport avec la vitesse d'essorage.
	La machine émet des bruits pendant le lavage ou le rinçage.	- Ceci est normal. Ces bruits proviennent de la pompe assurant la circulation de l'eau de lavage ou de rinçage. (148VB6, 128VB6, 147VB6 et 127VB6)
Autres	Une coupure de courant se produit pendant que le lave-linge est en marche.	- Le lave-linge s'arrête. Une fois le courant rétabli, il redémarre à partir du point où il s'était arrêté.
	Un disjoncteur coupe le courant.	- Le lave-linge s'arrête. Lorsque le disjoncteur est réenclenché, il redémarrera à partir du point où il s'est arrêté. Cependant, vous devez trouver pourquoi le disjoncteur s'est déclenché et résoudre le problème.
	L'alimentation en eau est coupée.	- Lorsque l'eau revient, elle peut être impure au début. Il faudra déconnecter le tuyau d'alimentation en eau et évacuer l'eau impure par le robinet. Veiller à reconnecter le tuyau d'alimentation en eau avant d'utiliser le lave-linge.
	L'affichage n'est pas clair.	- Le lave-linge se trouve peut-être dans un endroit lumineux ou ensoleillé.

Affichage d'erreur

Erreur	Que faire
E01 La porte est ouverte	Vérifier que la porte est correctement fermée.
E02 Alimentation en eau impossible	Vérifier les problèmes suivants pouvant entraîner cette situation. <ul style="list-style-type: none">- Le robinet est fermé.- La conduite ou le tuyau d'eau est gelé.- L'alimentation en eau est interrompue.- Le filtre d'alimentation en eau est bouché. (P. 31)
E03 Vidange impossible	Vérifiez si le tuyau de vidange présente l'un des problèmes suivants. <ul style="list-style-type: none">- Il n'est pas bouché.- Son extrémité n'est pas immergée dans l'eau.- Des rallonges ont été ajoutées.- L'eau n'est pas gelée. Nettoyer le filtre de vidange s'il est bouché. (P. 29)
E04 Débordement	Vérifier les problèmes suivants pouvant entraîner cette situation. <ul style="list-style-type: none">- La vanne d'alimentation en eau est défectueuse.- Le triac de la vanne d'alimentation en eau est défectueux. Mettre le lave-linge hors tension et le débrancher. Fermer le robinet et contacter le centre de service clients le plus proche.

Pour remettre la machine en marche après l'apparition d'un message d'erreur, programmer le cadran de sélection de programme sur Arrêt puis sélectionner un programme et démarrer la machine.

Choix de l'emplacement idéal

Transport du lave-linge

Deux personnes ou plus sont nécessaires pour transporter le lave-linge.



Commencer par basculer la machine vers l'arrière. Elle doit être portée par deux personnes, une de chaque côté, la soulevant par le dessous.

Le bon endroit pour le lave-linge

S'assurer qu'il y a suffisamment d'espace pour le lave-linge et que les aérations de la base ne sont pas obstruées par un tapis.

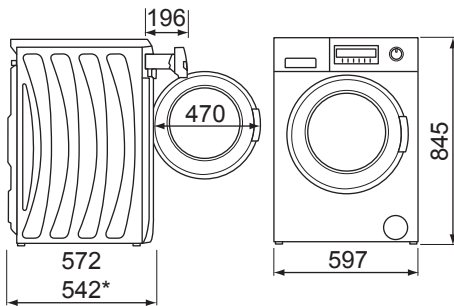

Dimensions en millimètres

* pour NA-147VB6, 127VB6, 147VC6 et 127VC6

Attention

- Installer le lave-linge sur une surface plane et stable pour éviter l'excès de vibration et de bruit. Si le sol n'est pas plat et stable, contacter le centre de service clients le plus proche.
- Ne PAS installer le lave-linge sur un tapis ou tout type de sol similaire.
- Ne PAS installer le lave-linge sous l'exposition directe du soleil ou à un endroit où la température peut descendre en dessous de zéro.
- Ne PAS permettre aux parties métalliques du lave-linge d'entrer en contact avec les surfaces métalliques d'un évier ou d'autres appareils ménagers.

Installation d'un appareil encastré

- Vous devez disposer d'un espace d'au moins 60 cm de largeur. Il convient de laisser un espace d'au moins 2 mm sur les côtés et 5 mm au-dessus et à l'arrière du lave-linge.
- La tablette au-dessus du lave-linge doit être fermement fixée aux meubles attenants.

Attention

Ne PAS installer la machine encastrée avec le couvercle retiré.

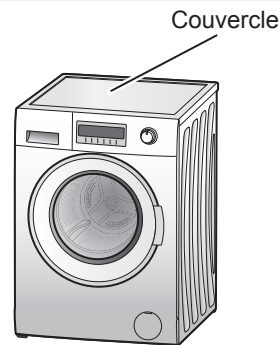

Consignes d'installation - 37

Déplacement et installation

Retrait des boulons d'ancrage

Quatre boulons d'ancrage maintiennent l'intérieur du lave-linge en place pendant son transport. Ils doivent être retirés avant l'installation à l'aide d'une clé. Suivre les consignes ci-après.

Remarque

Ne pas faire fonctionner le lave-linge sans avoir retiré les boulons d'ancrage. Ils pourraient provoquer de fortes vibrations.

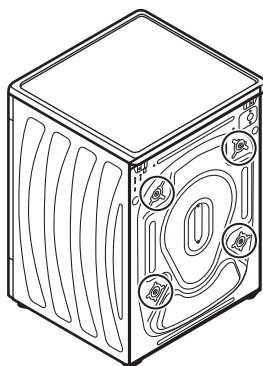

1. Utiliser la clé pour desserrer les quatre boulons.

Tourner les boulons dans le sens inverse des aiguilles d'une montre.

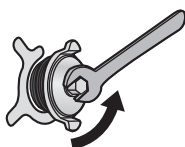

2. Sortir les boulons en tirant horizontalement.

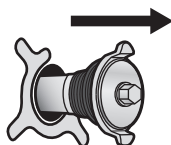

3. Fixer chaque capuchon (inclus avec les accessoires) par-dessus chaque orifice de boulon.



Remarque

- Il faut conserver les boulons d'ancrage, car ils sont nécessaires pour transporter le lave-linge. Si le lave-linge est cédé à un tiers, il convient de lui remettre les boulons d'ancrage.
- Bien vérifier que les capuchons sont en place, sous peine que de l'eau pénètre dans le lave-linge, provoquant par là des dysfonctionnements.

Déplacement du lave-linge

Remarque

Bien fixer les boulons d'ancrage lors du transport du lave-linge.

Avant de déplacer le lave-linge

- Fermer le robinet et évacuer l'eau contenue dans le lave-linge. Vidanger l'eau restante du filtre de vidange. (P. 29)
- Mettre hors pression le tuyau d'alimentation en eau et le retirer.
- Débrancher le câble d'alimentation.
- Fixer les boulons d'ancrage. (P. 39)

Déplacement et installation

Fixation des boulons d'ancrage

1. Retirer chaque capuchon.

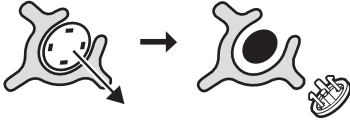

2. Insérer les protections de transport.

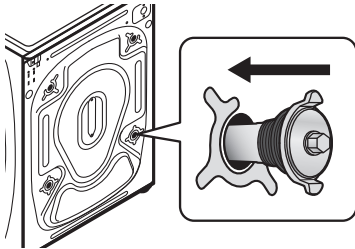

3. Serrer chaque boulon avec la clé.

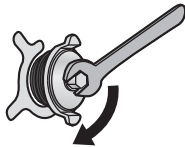

Mise à niveau du lave-linge

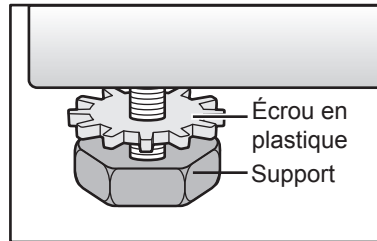

1. Desserrer l'écrou en plastique sur chaque support en le tournant dans le sens des aiguilles d'une montre.
2. Régler chaque support en le tournant dans le sens des aiguilles d'une montre ou le sens inverse des aiguilles d'une montre.
3. Utiliser un niveau à bulle pour vérifier que le lave-linge est bien à niveau.
4. Serrer chaque écrou en plastique en le tournant dans le sens inverse des aiguilles d'une montre.

Attention

- Vérifier que tous les écrous en plastique sont bien serrés et que les supports sont toujours boulonnés à la machine. Dans le cas contraire, le lave-linge se déplacera.
- Ne PAS mettre de carton, de bois ou tout autre matériau similaire sous le lave-linge pour le maintenir d'aplomb.
- Veiller à ne pas déstabiliser le lave-linge en nettoyant le sol.

Raccordement des tuyaux et de l'alimentation électrique

Suivre les consignes de cette section pour éviter les fuites d'eau. En cas de doute, faire appel à un technicien pour raccorder les tuyaux.

Longueurs de tuyaux et de câbles

Raccordement à gauche

Raccordement à droite

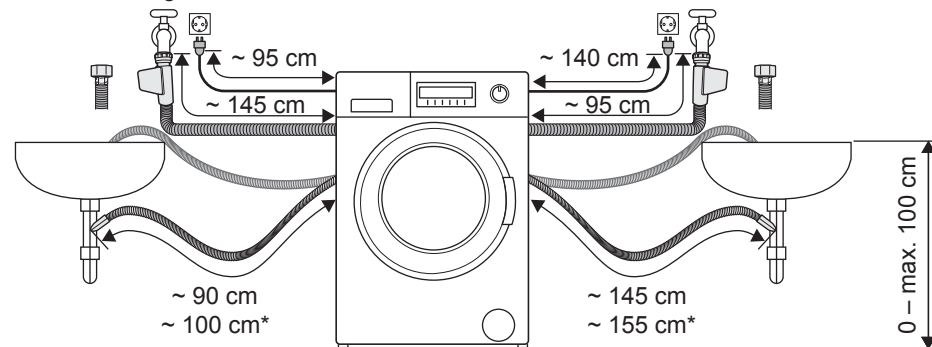

* pour NA-147VB6, 127VB6, 147VC6 et 127VC6

Tuyau d'alimentation en eau

Attention

- Ne PAS raccorder le tuyau au robinet mitigeur.
- Ne PAS tordre, écraser, modifier ou couper le tuyau.
- La pression d'eau optimale du réseau doit être comprise entre 0,1 et 1,0 MPa. Si la pression d'eau est supérieure, il faudra installer un détendeur de pression.
- Le débit d'eau au robinet doit être d'au moins 5 L/min.

Raccordement du tuyau d'alimentation en eau

1. Fixer l'une des extrémités du tuyau à l'arrivée d'eau à l'arrière de la machine et serrer le raccord à la main.

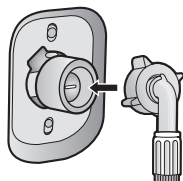

2. Fixer l'autre extrémité du tuyau au robinet et serrer de la même façon.
- Tuyau standard

Vérifier que le filtre est à l'intérieur du tuyau.

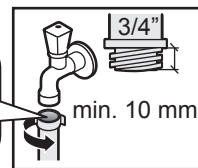

- Tuyau avec vanne d'alimentation en eau

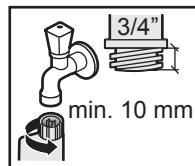

3. Ouvrir lentement le robinet et s'assurer qu'il n'y a pas de fuites au niveau des raccords.

Les raccords sont soumis à la pression de l'eau.

Raccordement des tuyaux et de l'alimentation électrique

Système anti-fuite

Le lave-linge est équipé d'un système conçu pour empêcher les fuites d'eau. Le système comprend les composants suivants :

1) Système Aquastop

Si une fuite d'eau est détectée dans le tuyau d'arrivée d'eau, le système arrête automatiquement l'alimentation en eau. Ce système fonctionne uniquement avec les tuyaux équipés d'une vanne d'alimentation en eau.

2) Détection de débordement

Si l'eau contenue dans le lave-linge dépasse un certain niveau, cette fonction arrête l'alimentation en eau et active la pompe de vidange.

Tuyau de vidange

Attention

- **Ne PAS tordre, sortir ou plier le tuyau de vidange.**
- **Ne PAS utiliser de raccords pour allonger le tuyau de vidange de l'eau.**

Évacuation dans un évier ou un lavabo

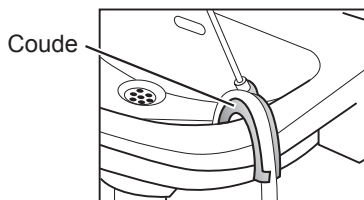

Attention

- **Le tuyau de vidange de l'eau doit être retiré du crochet situé à l'arrière de la machine avant la mise en route du lave-linge.**

Si le tuyau de vidange de l'eau est proche de la machine, il peut entrer en contact avec celle-ci et faire du bruit pendant l'essorage en raison des vibrations.

- **Fixer le tuyau de vidange de manière à ce qu'il ne puisse pas sortir du lavabo.**
- **Ne PAS boucher le lavabo dans lequel se trouve la sortie d'évacuation. Vérifier que le débit d'évacuation dans le tuyau est suffisant.**
- **Ne PAS laisser l'extrémité du tuyau de vidange immergée dans l'eau évacuée.**

Ceci afin d'éviter que l'eau ne retourne dans le lave-linge.

Évacuation dans un tuyau de vidange

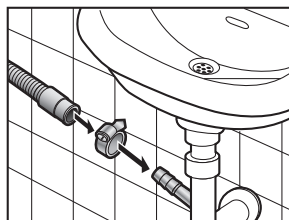

Raccordement des tuyaux et de l'alimentation électrique

Raccordement à l'alimentation électrique

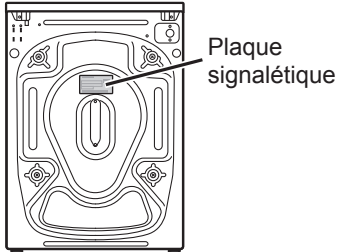

Attention

- La plaque signalétique indique la puissance nominale nécessaire au lave-linge. Vérifier que les spécifications électriques de l'endroit où est installé le lave-linge correspondent. Les informations concernant les spécifications électriques sont également mentionnées à la page 44 du présent mode d'emploi.
- Si le produit n'est pas correctement mis à la masse, l'utilisateur sera tenu responsable des dégâts occasionnés.

Vérification après installation

Liste de vérification de l'installation

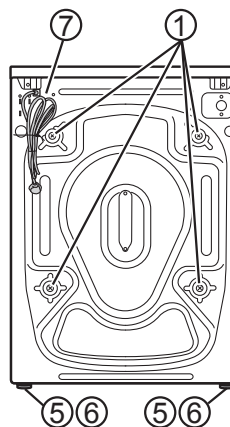
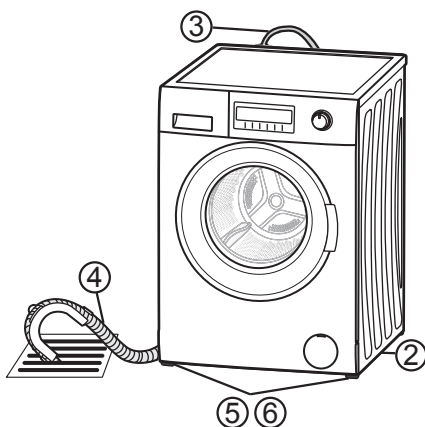

- 1) Boulons d'ancrage
Ont-ils été retirés et les capuchons ont-ils été fixés correctement ?
- 2) Emplacement
Le lave-linge était-il installé sur une surface plane et stable ?
Fonctionne-t-il sans vibrer ?
- 3) Tuyau d'alimentation en eau
Y a-t-il des fuites ?
L'alimentation en eau est-elle normale ?
- 4) Tuyau de vidange
Y a-t-il des fuites ?
L'évacuation est-elle normale ?
- 5) Supports réglables
Sont-ils fermement boulonnés au lave-linge ?
- 6) Coussinets de support
Sont-ils à plat ?
Si l'appareil n'est pas à niveau, la vidange peut générer des bruits anormaux.
- 7) Alimentation électrique
Le courant nominal de la prise domestique réservée au lave-linge est-il de 220-240 V CA ?

Spécifications

	NA-148VB6 NA-128VB6	NA-147VB6 NA-127VB6	NA-147VC6 NA-127VC6
Tension nominale	220 - 240 V		
Fréquence nominale	50 Hz		
Puissance nominale d'énergie maximale	2200 W		
Puissance nominale d'énergie de chauffage	2000 W		
Poids de la machine	77 kg	73 kg	72 kg
Masse maximale de linge sec	8 kg	7 kg	7 kg
Dimensions de la machine	Hauteur	845 mm	
	Largeur	597 mm	
	Profondeur	572 mm	542 mm
Consommation d'eau	Se reporter à la section « Consommation d'eau et d'électricité ».		
Pression de l'eau courante	0,1 - 1 MPa		

Fiche produit

(UE)No.1061/2010

Nom du fournisseur			Panasonic		
Référence du modèle établie par le fournisseur			NA-148VB6 NA-128VB6	NA-147VB6 NA-127VB6	NA-147VC6 NA-127VC6
Capacité nominale du programme Coton	kg		8	7	7
Classe d'efficacité énergétique ¹⁾ A+++ (la plus efficace) : EEI<46 A++ : 46≤EEI<52			A+++	A+++	A++
Consommation énergétique annuelle ²⁾		kWh/an	194	162	195
<p>1) La classe d'efficacité énergétique d'un lave-linge ménager doit être déterminée d'après l'Indice d'efficacité énergétique (EEI, Energy Efficiency Index).</p> <p>2) Consommation d'énergie en kWh par an, basée sur 220 cycles de lavage standard pour les programmes Coton + Eco à 60 °C et 40 °C à pleine et partielle charge, et la consommation des modes à faible consommation d'énergie. La consommation énergétique réelle dépendra de l'utilisation de l'appareil.</p>					
Consommation énergétique (Programme option Coton + Eco)	60 °C à pleine charge	kWh	0,95	0,83	1,05
	60 °C à charge partielle	kWh	0,77	0,68	0,72
	40 °C à charge partielle	kWh	0,71	0,64	0,65
Consommation d'énergie	Mode arrêt	W	<0,5	<0,5	<0,5
	Mode veille	W	<1,0	<1,0	<1,0
Consommation d'eau annuelle pondérée ³⁾		litre/an	9900	9240	10346
<p>3) Consommation d'eau en litres par an, basée sur 220 cycles de lavage standard pour les programmes Coton + Eco à 60 °C et 40 °C à pleine et partielle charge. La consommation d'eau réelle dépendra de l'utilisation de l'appareil.</p>					
Classe d'efficacité d'essorage sur une échelle allant de G (appareils les moins efficaces) à A (appareils les plus efficaces)			B	B	B
Vitesse d'essorage maximale		t/min	NA-148VB6, 147VB6 et 147VC6: 1400 NA-128VB6, 127VB6 et 127VC6: 1200		
Taux d'humidité résiduelle atteint		%	53	53	53
<p>Le programme « coton » + Eco standard à 60 °C et le programme « coton » + Eco standard à 40 °C sont les programmes de lavage standard auxquels se rapportent les informations qui figurent sur l'étiquette et sur la fiche. Ces programmes conviennent pour nettoyer du linge en coton normalement sale et il s'agit des programmes les plus efficaces en termes de consommation combinée d'eau et d'énergie.</p>					
Durée du programme ⁴⁾ (Programme option Coton + Eco)	60 °C à pleine charge	min	200	200	205
	60 °C à charge partielle	min	175	170	165
	40 °C à charge partielle	min	170	160	160
Émissions de bruit aérien	Lavage	dB	58	58	58
	Essorage	dB	NA-148VB6, 147VB6 et 147VC6: 76 NA-128VB6, 127VB6 et 127VC6: 74		
4) En minutes et arrondi à la minute la plus proche					
Pose libre			Oui		



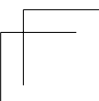
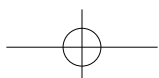
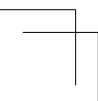
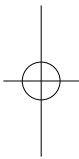
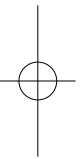
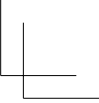
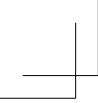

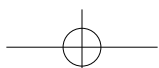
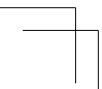
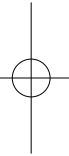
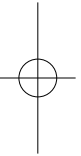
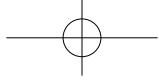
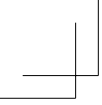

Consignes d'installation - 45





Réglage du programme d'après les valeurs de consommation d'énergie

Vous pouvez définir les valeurs de consommation d'énergie pour les programmes standard en procédant comme suit. Ces programmes « Coton 60 °C » et « Coton 40 °C » sont standards conformément aux réglementations 1061/2010 et 1015/2010 de l'UE. Ces programmes conviennent pour nettoyer du linge en coton normalement sale et il s'agit des programmes les plus efficaces en termes de consommation combinée d'eau et d'énergie pour laver ce type de linge en coton.

1.  **Placez le cadran sur Coton.**
2.  **Choisissez la fonction Eco. (P. 28)**
3.  ou  **Choisissez la vitesse d'essorage maximum. (P. 25)**
4.  ou  **Choisissez une température de l'eau de 60 °C/40 °C.**

- La température de l'eau actuelle peut différer de la température du cycle indiquée.

Panasonic Corporation
Site Web : <http://panasonic.net>

© Panasonic Corporation 2015

Imprimé en Turquie
Mars 2015
W9901-9HT00