

# Panasonic®

## Mode d'emploi et consignes d'installation

Lave-linge  
(Usage domestique)

N° de modèle  
**NA-B48VG5**



Lire avant utilisation	2
<b>PRÉCAUTIONS DE SÉCURITÉ</b>	<b>4</b>
Consignes de lavage	16
Fonctions optionnelles	24
Entretien	26
Dépannage	29
Consignes d'installation	34

Merci d'avoir acheté ce lave-linge.

- Merci de lire attentivement ces instructions pour une utilisation sûre et fiable.
- Merci de lire attentivement ces instructions avant de brancher, d'utiliser ou de régler la machine. Merci de conserver le présent manuel en lieu sûr afin de pouvoir le consulter ultérieurement.

# Protégez l'environnement

## Élimination de l'emballage

L'emballage utilisé pour protéger le lave-linge des dommages pendant le transport est entièrement recyclable. Pour plus d'informations sur le recyclage, veuillez contacter les autorités locales compétentes.

## Élimination des déchets électriques et électroniques

Informations sur l'élimination des déchets électriques et électroniques (utilisateurs domestiques)



Ce symbole sur les produits ou les documents d'accompagnement signifie que les produits électriques et électroniques usagés ne doivent pas être mélangés avec les déchets domestiques ordinaires.

Pour garantir le traitement, la récupération et le recyclage efficaces de ces produits, veuillez les déposer dans les points de collecte désignés où ils seront acceptés gratuitement. Dans certains pays, vous pouvez aussi faire reprendre le produit par le revendeur local au moment de l'achat d'un produit neuf équivalent.

L'élimination correcte de ce produit contribuera à préserver des ressources précieuses et à éviter les éventuels effets sur la santé humaine et l'environnement d'un traitement inapproprié des déchets. Veuillez contacter les autorités locales compétentes pour connaître le point de collecte le plus proche.

Selon la législation nationale, des amendes peuvent s'appliquer en cas de mauvaise élimination de ces déchets.

## Informations sur l'élimination des déchets dans les pays extérieurs à l'Union Européenne

Ce symbole n'est valide que dans l'Union Européenne.

Si vous souhaitez vous débarrasser de ce produit, veuillez vous renseigner auprès des autorités locales compétentes ou de votre revendeur sur la méthode correcte d'élimination.

## Un lavage respectueux de l'environnement

- Ne dépassez pas la limite de charge de chaque programme.
- Le lave-linge adapte automatiquement la durée de chaque programme à la charge.
- Si votre linge est très sale, il suffit d'effectuer un prélavage.
- En utilisant le programme Coton 60 °C au lieu de Coton 90 °C, vous économiserez de l'énergie et éliminerez les taches ordinaires.
- Pour un linge peu sale, l'utilisation du programme Eco 20 °C au lieu du programme Rapide 50 mn 40 °C permet d'économiser plus d'énergie.

## Quantité de lessive

- Utilisez la quantité correcte de lessive conformément aux consignes figurant sur l'emballage du produit et à la dureté de l'eau locale.
- Adaptez la quantité de lessive au niveau de saleté de votre linge.

## Utilisation d'un sèche-linge

Pour économiser de l'énergie, sélectionnez la vitesse d'essorage adéquate conformément aux instructions fournies avec votre sèche-linge.

Ce produit est conforme aux directives européennes 2006/95/CE et 2004/108/CE.

## 2 - Lire avant utilisation

## Lire avant utilisation

Protégez l'environnement . . . . .	2
<b>PRÉCAUTIONS DE SÉCURITÉ . . . . .</b>	<b>4</b>
Contrôle de votre lave-linge . . . . .	10
Votre lave-linge . . . . .	10
Accessoires . . . . .	10
Avant le lavage . . . . .	11
Vérification avant utilisation . . . . .	11
Avant la première utilisation . . . . .	11
Préparation du linge . . . . .	11
Utilisation des boutons . . . . .	12
Déverrouillage de la porte . . . . .	13
Ajout de lessive et d'autres produits . . . . .	14
Compartiment à lessive . . . . .	14
Compartiment à assouplissant . . . . .	15
Compartiment de pré-lavage . . . . .	15

## Consignes de lavage

Lavage . . . . .	16
Préparation du lavage . . . . .	16
Temps nécessaire . . . . .	17
Réglage de la sonnerie . . . . .	17
Changement de paramètres pendant le lavage . . . . .	17
Choix du programme . . . . .	18
Détails des programmes . . . . .	20
Lavage de linge délicat . . . . .	22
Programmes Laine et Délicat . . . . .	22
Charges de linge délicat . . . . .	22
Conseils pour le lavage de linge délicat . . . . .	22
Lavage de couettes et vêtements en microfibras . . . . .	23
Programme Couette . . . . .	23
Placement des couvertures ou couvre-lits dans le tambour . . . . .	23
Programme Microfibras . . . . .	23
Fonctions optionnelles . . . . .	24
Fonctions individuelles de lavage . . . . .	24
Fonctions supplémentaires . . . . .	24
Minuterie programmée . . . . .	25
Verrouillage de sécurité enfants . . . . .	25

## Entretien

Entretien . . . . .	26
Nettoyage de l'extérieur du lave-linge . . . . .	26
Nettoyage du tambour . . . . .	26
Nettoyage du tiroir à lessive . . . . .	26
Nettoyage du joint de porte et du hublot . . . . .	27
Nettoyage du filtre de vidange . . . . .	27
Nettoyage du filtre d'alimentation en eau . . . . .	28
Prévention du gel du tuyau d'alimentation en eau . . . . .	28

## Dépannage

Liste de contrôle des anomalies . . . . .	29
Affichage d'erreurs . . . . .	33

## Consignes d'installation

Choix de l'emplacement idéal . . . . .	34
Transport du lave-linge . . . . .	34
Le bon endroit pour le lave-linge . . . . .	34
Installation d'un appareil encastré . . . . .	35
Déplacement et installation . . . . .	36
Retrait des boulons d'ancrage . . . . .	36
Déplacement du lave-linge . . . . .	36
Mise à niveau du lave-linge . . . . .	37
Raccordement des tuyaux et de l'alimentation électrique . . . . .	38
Longueurs de tuyaux et de câbles . . . . .	38
Tuyau d'alimentation en eau . . . . .	38
Tuyau de vidange . . . . .	39
Raccordement à l'alimentation électrique . . . . .	39
Vérification après installation . . . . .	40
Liste de contrôle de l'installation . . . . .	40
Essai de fonctionnement après installation . . . . .	41
Consommation d'eau et d'électricité . . . . .	42
Fiche produit . . . . .	43
Caractéristiques techniques . . . . .	44
Réglage du programme pour les valeurs de consommation du label énergétique . . . . .	44

*Lire avant utilisation - 3*

## PRÉCAUTIONS DE SÉCURITÉ

---

Veillez lire et suivre les précautions de sécurité suivantes.

### **AVERTISSEMENT**

**Décrit des problèmes susceptibles d'entraîner la mort ou des blessures graves.**

#### **Utilisation générale**

- Cet appareil peut être utilisé par les enfants âgés de 8 ans et plus et les personnes disposant de capacités physiques, sensorielles ou mentales réduites, ou manquant d'expérience ou de connaissances, à condition que ces enfants ou personnes soient surveillés ou formés à son utilisation en toute sécurité et qu'ils comprennent les risques encourus.  
Ne pas laisser les enfants jouer avec cet appareil.  
Ne pas laisser les enfants effectuer des opérations de nettoyage ou d'entretien sans surveillance.
- Ne PAS laisser de chaise ou autre support équivalent à proximité de l'appareil.  
Un enfant pourrait atteindre le panneau de commande, monter sur l'appareil ou pénétrer à l'intérieur.

## PRÉCAUTIONS DE SÉCURITÉ

---

- Couper l'alimentation en eau de l'appareil s'il ne doit pas être utilisé pendant une période prolongée, pendant des vacances par exemple. Ceci est particulièrement important si aucun système d'évacuation n'est prévu autour de l'appareil.  
Si l'alimentation en eau est maintenue, la pression de l'eau peut augmenter et provoquer une fuite.
- Ne PAS installer l'appareil dans un endroit humide ou exposé aux intempéries.  
Ceci peut entraîner un dysfonctionnement, une détérioration, un choc électrique ou un incendie.
- Ne PAS verser ou répandre directement de l'eau sur quelque partie que ce soit de l'appareil.  
Ceci peut entraîner un dysfonctionnement, un choc électrique ou un incendie.
- Tenir les sources d'inflammation, comme les bougies ou cigarettes, à distance de l'appareil.  
Elles pourraient provoquer un incendie ou endommager l'appareil.
- Tenir les matières inflammables (essence, diluant, alcool ou vêtements imbibés de ces produits par ex.) à distance de l'appareil.  
Elles peuvent entraîner une explosion ou un incendie.

*Lire avant utilisation - 5*

## PRÉCAUTIONS DE SÉCURITÉ

---

### **AVERTISSEMENT**

#### **Cordon et source d'alimentation**

- Débrancher le cordon d'alimentation avant de nettoyer l'appareil.
- Vérifier le bon état du cordon et de la fiche d'alimentation.  
Si le cordon d'alimentation est endommagé, le faire remplacer par le fabricant, un technicien après-vente agréé ou une personne de qualifications équivalentes.
- Ne PAS utiliser un adaptateur de prise secteur ou un câble de rallonge. Risque de surchauffe pouvant entraîner un incendie. Utiliser une prise domestique disponible de tension nominale 220 V à 240 V CA. En cas de doute, contacter un électricien qualifié.
- CONFIRMER que la fiche d'alimentation est insérée à fond dans la prise secteur domestique. Si la fiche d'alimentation n'est pas complètement enfoncée, un mauvais contact peut entraîner une surchauffe, un choc électrique ou un incendie.
- Ne PAS toucher le cordon ou la fiche d'alimentation avec des mains humides.  
Risque de choc électrique.
- Ne PAS tirer sur le cordon d'alimentation mais sur la fiche d'alimentation pour débrancher l'appareil. Ceci pourrait endommager le cordon d'alimentation et provoquer un choc électrique ou un incendie.

6 - Lire avant utilisation

## PRÉCAUTIONS DE SÉCURITÉ

### Pour éviter le risque de blessure

- L'installation de l'appareil doit être effectuée par le revendeur du fabricant ou un technicien qualifié. Si l'installation, l'essai de fonctionnement et l'inspection de l'appareil ne sont pas effectués conformément aux instructions du présent document, le fabricant ne pourra être tenu responsable de tout accident ou dommage occasionné par l'appareil.
- Ne PAS démonter, réparer ou modifier l'appareil. Risque de dysfonctionnement de l'appareil pouvant entraîner un incendie ou des blessures. Si des réparations sont nécessaires, contacter le centre de service clients local.
- Ne PAS toucher le linge à l'intérieur d'un tambour encore en rotation. Attendre son immobilisation complète pour éviter toute blessure. Tenir les enfants à distance du tambour en rotation.

### **ATTENTION**

**Décrit des problèmes susceptibles d'entraîner des blessures ou des dommages matériels.**

#### Utilisation générale

- Avant toute utilisation, ouvrir le robinet et contrôler l'étanchéité du tuyau et des raccords. Un mauvais raccordement pourrait entraîner des fuites.

*Lire avant utilisation - 7*

## PRÉCAUTIONS DE SÉCURITÉ

---

### **ATTENTION**

- Utiliser le jeu de tuyaux neuf fourni avec l'appareil, ne jamais réutiliser l'ancien.
- Cet appareil ne doit être utilisé que pour des textiles identifiés comme étant lavables en machine.
- Ne PAS le raccorder à une alimentation en eau chaude.  
Cet appareil fonctionne **UNIQUEMENT** avec de l'eau froide.
- Ne PAS vaporiser de pesticide, de laque pour cheveux ou de déodorant sur l'appareil.
- Ne PAS placer d'équipement électrique, par exemple un téléviseur, un poste de radio ou un chargeur de batterie, sur ou près de l'appareil.
- Ne PAS mettre une quantité excessive de linge ou de lessive dans l'appareil.  
Ceci pourrait endommager l'appareil.
- **RETIRER** les vis de bridage à l'aide de la clé fournie (ou outil similaire) avant d'installer l'appareil. Les vis de bridage sont utilisées pour le transport de l'appareil.  
Si les vis de bridage ne sont pas retirées, l'appareil présentera des vibrations importantes lors de son utilisation.



## PRÉCAUTIONS DE SÉCURITÉ

---

### **Pour éviter le risque de blessure**

- Ne PAS monter sur l'appareil.  
Ceci pourrait entraîner des blessures ou endommager l'appareil.
- Tenir les doigts à distance de la charnière à l'ouverture et à la fermeture de la porte.
- Ne PAS passer la main (ou un pied nu) sous l'appareil en marche.
- Inspecter le linge et enlever tout clou, épingle, pièce de monnaie, trombone, fil métallique, etc.  
Ces objets pourraient endommager le linge ou l'appareil.
- Ne PAS utiliser cet appareil pour laver des bâches ou des vêtements imperméables.  
Des vibrations excessives ou une défaillance pourraient se produire à l'essorage et entraîner des blessures, un endommagement de l'appareil ou une fuite d'eau.
- FAIRE ATTENTION en évacuant l'eau chaude ou la lessive du tambour.
- FAIRE ATTENTION de ne pas laisser de linge coincé dans le joint à la fermeture de la porte. Ceci pourrait entraîner une fuite d'eau ou une détérioration du linge pendant le lavage.

*Lire avant utilisation - 9*

# Contrôle de votre lave-linge

## Votre lave-linge

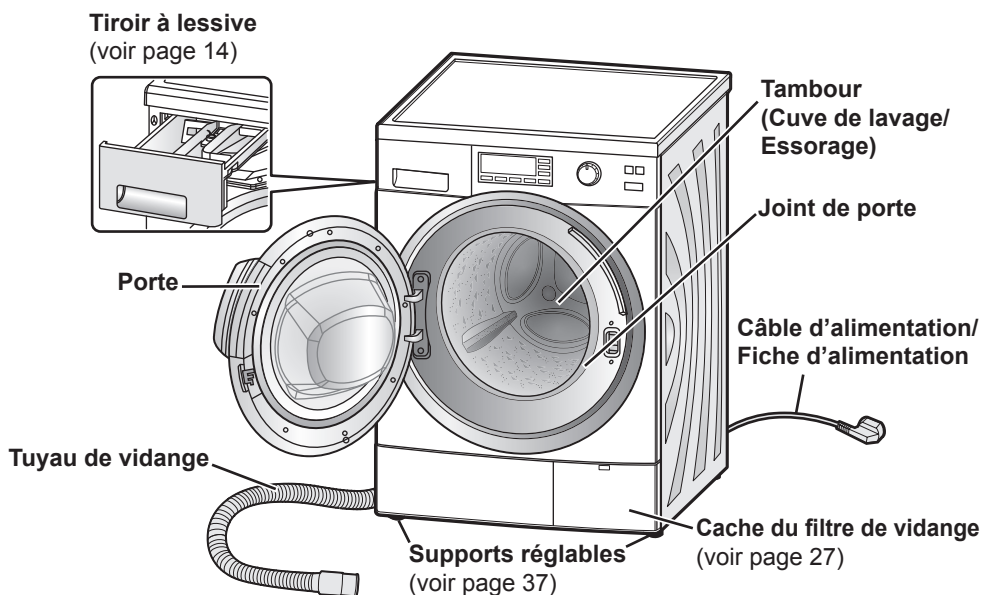

### ATTENTION

Ne PAS courber le câble d'alimentation lorsque le lave-linge est en marche.

### Accessoires

Vérifier que tous les accessoires sont fournis avec le lave-linge.

#### CoUDE (voir page 39)

Pour fixer le tuyau de vidange



#### Clé (voir pages 36-37)

L'extrémité A sert à régler le support.  
L'extrémité B est destinée aux boulons d'ancrage.



#### Capuchon (4) (voir pages 36-37)



#### Tuyau d'alimentation en eau (voir page 38)

Le lave-linge est livré avec l'un ou l'autre de ces tuyaux.

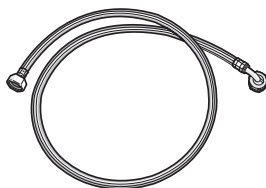

Tuyau standard

Tuyau avec vanne d'alimentation en eau

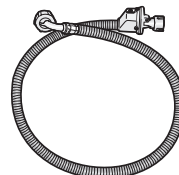

## 10 - Lire avant utilisation

# Avant le lavage

## Vérification avant utilisation

Lors de la première utilisation du lave-linge ou après une période prolongée de non-utilisation, faire ce qui suit :

1. **Serrer le tuyau d'alimentation en eau.**
2. **Ouvrir le robinet.**
3. **Brancher le lave-linge sur la prise secteur.**
4. **Vérifier que le tuyau de vidange est dirigé vers un système d'évacuation.**  
Pour plus d'informations, voir page 39.

## Avant la première utilisation

Le programme Coton 40 °C est le réglage par défaut. Lors de la première utilisation, faites tourner le lave-linge SANS lessive ni vêtements afin d'éliminer tout résidu ou humidité.

### Remarque

Le lave-linge étant soumis à une inspection avant de quitter l'usine, il peut rester quelques gouttes d'eau ou des traces de condensation dans le lave-linge. Il ne s'agit en aucun cas d'une anomalie.

## Préparation du linge

### Tri des vêtements

- Lire l'étiquette de chaque vêtement afin d'effectuer un tri en fonction du type de lavage adapté.
- Trier le linge par couleur, type de tissu et degré de saleté. Ceci permet de choisir le programme et la température appropriés pour chaque lavage.
- Les vêtements dont la teinte n'est pas solide doivent être lavés séparément. Laver les jeans séparément.



- Les soutiens-gorge à armatures métalliques, collants, dentelles et autres petites pièces doivent être lavés dans un filet de lavage pour ne pas risquer d'être endommagés ou d'endommager le lave-linge.



### Traitement des taches

Mettre du détachant sur les zones tachées. Pour les taches coriaces, effectuer un lavage à la main au préalable.

### Vérification des vêtements

- Vérifier que les poches des vêtements sont vides de tout objet pouvant endommager le linge ou le lave-linge.

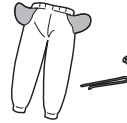

- Attacher les lacets présents sur le linge et fermer les fermetures Éclair. Mettre à l'envers les vêtements en tissu gratté et dotés de fermetures Éclair. Si ces précautions ne sont pas prises, les vêtements pourraient être endommagés lors du lavage.

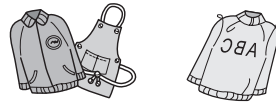

- Retirer les cheveux, les poils d'animaux, le sable et autres résidus avec une brosse avant le lavage.



### Remarque

Ne pas laver du linge avec des taches tenaces de grandes quantités d'huile végétale ou d'huile cosmétique (huiles essentielles, etc.), sous peine de faire gonfler le joint de porte, provoquant par là le débordement de l'eau et des dysfonctionnements.

*Lire avant utilisation - 11*

## Utilisation des boutons

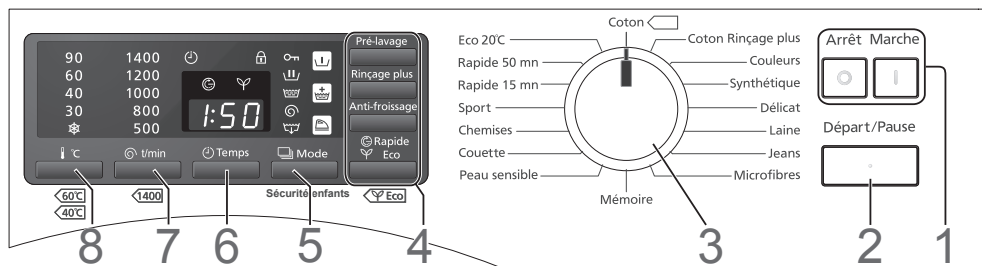

### 1. Boutons d'alimentation

- Lorsque le lave-linge est sous tension, si après un délai de 10 minutes le bouton Départ n'a pas été enfoncé, le lave-linge se met automatiquement hors tension.
- Dès que le lave-linge est mis hors tension, l'affichage ci-dessous apparaît pendant 3 secondes. Il est impossible de remettre le lave-linge en marche tant qu'il n'a pas disparu.



### 2. Bouton Départ/Pause

Appuyer sur ce bouton pour lancer ou mettre en pause le programme de lavage.

### 3. Cadran de sélection de programme

Utiliser ce cadran pour choisir le programme le mieux adapté au linge. (Voir pages 18-19.)

### 4. Boutons de fonctions supplémentaires

Appuyer sur ces boutons pour ajouter au programme des fonctions adaptées au linge spécifique. (Voir page 24.)

### 5. Bouton Mode/Sécurité enfants

- Appuyer sur ce bouton pour sélectionner la fonction des processus, par exemple, la fonction Rinçage et Essorage ou la fonction Vidange seule. (Voir page 24.)
- Appuyer sur ce bouton et le maintenir enfoncé pour activer le verrouillage de sécurité enfants. La porte et les commandes seront verrouillées. (Voir page 25.)

### 6. Bouton Temps

Appuyer sur ce bouton pour programmer l'heure à laquelle le programme se terminera. (Voir page 25.)

### 7. Bouton Vitesse d'essorage

Appuyer sur ce bouton pour afficher la vitesse d'essorage (t/min) ou pour choisir la vitesse d'essorage du programme sélectionné. (Voir page 21.)



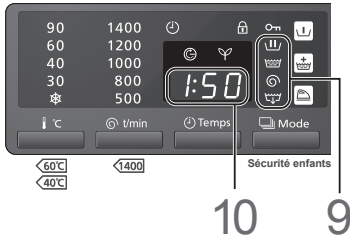

### 8. Bouton Température

Appuyer sur ce bouton pour choisir la température de lavage, entre froid et 90 °C. Vous pouvez choisir des températures plus élevées pour le linge blanc, en coton ou très sale.

## Utilisation des boutons



### 9. Indicateur de processus

- Il affiche l'étape actuelle du programme. Le processus se compose du lavage , du rinçage , de l'essorage  et de la vidange .
- Le voyant s'éteint lorsque le programme est terminé.

### 10. Indicateur de temps restant

- Cet indicateur indique le temps approximatif restant avant la fin du programme. Par exemple, « 1:50 » signifie 1 heure et 50 minutes.
- La durée du programme est définie en fonction du poids du linge mesuré au début du lavage.

### Déverrouillage de la porte

La porte se verrouille automatiquement pendant l'utilisation et l'icône  s'affiche pour indiquer que la porte est verrouillée. Un déclic retentit lorsque la porte se verrouille ou se déverrouille.

#### Remarque

- Si, alors que la porte est verrouillée, le lave-linge est mis hors tension ou une coupure de courant se produit, la porte restera verrouillée jusqu'à ce que le lave-linge soit remis sous tension.
- Ce mode est différent du verrouillage de sécurité enfants. (Voir page 25.)

### Appuyer sur le bouton Départ pour déverrouiller la porte quand le lave-linge est en fonctionnement.

Après environ 1 minute, le tambour s'immobilise et la porte se déverrouille automatiquement.

Si la porte ne s'ouvre pas, se reporter à la page 29.

#### ATTENTION

**Si la porte doit être déverrouillée en cours de programme, s'assurer que l'eau contenue dans le tambour ne va pas se déverser sur le sol.**

L'eau de lessive risque de s'écouler par l'ouverture. Prévoir une serpillière pour l'essuyer.

# Ajout de lessive et d'autres produits

Tirer le tiroir à lessive et ajouter la lessive ou l'assouplissant dans les compartiments correspondants. Consulter les emballages pour connaître les quantités appropriées.

## ATTENTION

Ne PAS utiliser le lave-linge si le tiroir à lessive est retiré.

Ceci pourrait provoquer une fuite d'eau.

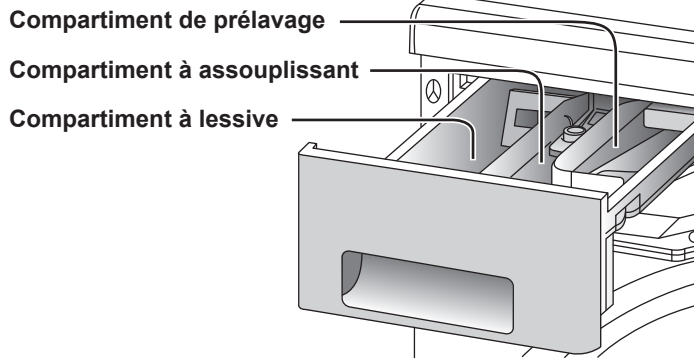

## Compartiment à lessive

Les lessives et additifs suivants peuvent être versés dans ce compartiment :

- Lessive
- Adoucisseur d'eau
- Détachant
- Détergent pour lavage de cuve ou eau de Javel

En cas d'utilisation de plusieurs produits dans ce compartiment pour le lavage, les ajouter dans l'ordre suivant :

1. Lessive
2. Adoucisseur d'eau
3. Détachant

### Lessive

Utiliser uniquement des lessives recommandées pour les lave-linges entièrement automatiques.

Utiliser de préférence des lessives peu moussantes.

Lorsque vous utilisez un détergent spécifique pour une température légèrement inférieure à 20 °C (jusqu'à 15 °C), le programme de lavage à 20 °C est recommandé.

### 14 - Lire avant utilisation

## ATTENTION

Si les consignes figurant sur l'emballage indiquent que la lessive doit être placée dans le tambour, ne PAS la verser dans le tiroir à lessive.

Ces lessives risquent de ne pas bien s'écouler et de rester dans le tiroir à lessive.

Ne remplissez pas à ras bord le tiroir à lessive de détergent, sous peine de bloquer l'alimentation en eau, provoquant par là le débordement de l'eau depuis l'avant du tiroir à lessive et des dysfonctionnements.

### 1. Lessive liquide

#### Remarque

Ne PAS utiliser de lessive liquide avec la fonction Prélavage. Elle pourrait s'écouler dans le dispositif d'évacuation pendant le prélavage.

Pour le programme Laine, utiliser une lessive liquide douce.

# Ajout de lessive et d'autres produits

## 2. Lessive en poudre

La lessive atteint le tambour uniquement lorsque l'eau traverse le tiroir à lessive. Par conséquent, en cas d'oubli d'ajout de lessive, il suffit de lancer la fonction Vidange seule à l'aide du bouton Mode. Ensuite, la lessive peut être ajoutée et le programme redémarré.

Pour éviter que de la lessive en poudre ne reste dans le tiroir, procéder comme suit :

- Essuyer l'intérieur du tiroir avec un chiffon.
- Vérifier que la lessive ne forme pas de grumeaux au moment de l'ajout, car ceux-ci pourraient obstruer le système avec le temps.

### Quantité de lessive

La quantité de lessive à utiliser dépend des éléments suivants :

- Le degré de saleté du linge
- La quantité de linge
- La dureté de l'eau

La quantité de mousse varie selon la quantité et le type de lessive, le degré de saleté du linge et la dureté et la température de l'eau.

### Adoucisseur d'eau

Si la dureté de l'eau est élevée dans votre région (dureté totale de 1,3 mmol/L ou plus), il est conseillé d'utiliser un adoucisseur d'eau. Pour obtenir des informations sur la dureté de l'eau, contacter le service des eaux le plus proche.

L'utilisation d'un adoucisseur d'eau peut permettre de réduire la quantité de lessive requise pour chaque lavage et d'éviter la formation de dépôts de tartre qui risqueraient d'endommager la machine.

### Compartiment à assouplissant

Les additifs suivants peuvent être versés dans ce compartiment :

- Assouplissant
- Amidon

## Assouplissant

Pour réduire l'électricité statique, ajouter de l'assouplissant avant de démarrer le lave-linge. Il sera ajouté automatiquement pendant le cycle de rinçage final.

Diluer les assouplissants concentrés avant de les ajouter. Ne pas ajouter plus de 130 ml dans le compartiment pour éviter tout débordement.

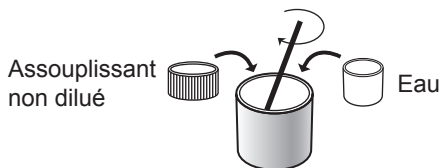

Rincer l'assouplissant inutilisé à l'eau ou l'éliminer avec un chiffon humide une fois le programme terminé. S'il reste collé dans le compartiment, sortir le tiroir et le nettoyer. (Voir page 26.)

## Amidon

Ajouter simplement l'amidon dans le compartiment à assouplissant. Il sera ajouté automatiquement au linge au moment du processus de rinçage final. Veiller à ne pas remplir le compartiment au-dessus du niveau MAX.

S'il est difficile à verser, diluer légèrement l'amidon avec de l'eau avant de l'ajouter.

### Remarque

Après avoir utilisé de l'amidon, nettoyer le tiroir à lessive, en particulier le couvercle de l'assouplissant (voir page 26). Ensuite, lancer le programme Rapide 15 mn SANS lessive pour évacuer tout résidu d'amidon du tambour.

## Compartiment de prélavage

### Lessive pour le prélavage

À chaque utilisation d'un programme avec la fonction Pré-lavage, mettre de la lessive pour le prélavage dans ce compartiment.

# Lavage

## Préparation du lavage

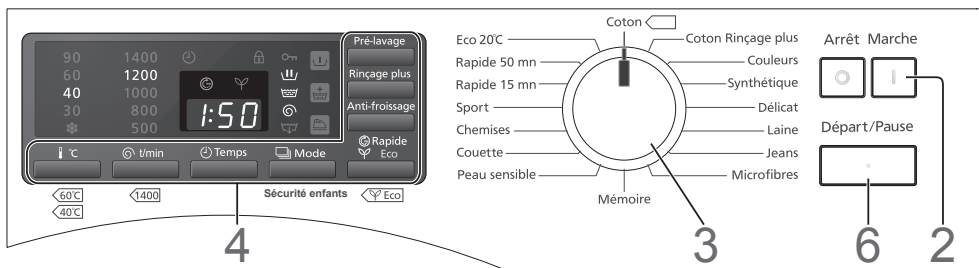

### 1. Ouvrir la porte et mettre le linge dans le tambour.

Pour savoir comment préparer et trier le linge, voir les pages 11, 18 et 19.

#### ATTENTION

- Mettre le linge dans le tambour en veillant à ce qu'il ne se coince pas dans la porte.  
Sinon, le joint de porte risque d'être endommagé et de provoquer des dysfonctionnements.
- Ne PAS surcharger le tambour.  
Ceci pourrait entraîner des vibrations excessives ou endommager le lave-linge.

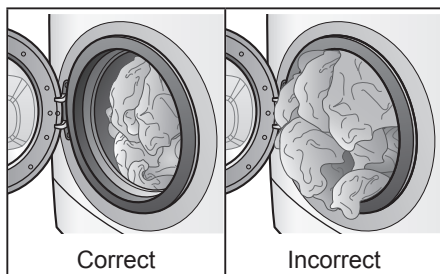

#### Remarque

Lors du chargement d'une grande quantité de linge, veiller à répartir uniformément le linge dans le tambour.

### 2. Fermer la porte et appuyer sur le bouton Marche.

### 3. Tourner le cadran de sélection de programme dans le sens de votre choix pour choisir le programme.

Un temps de lavage s'affiche.

#### Programme Mémoire

Il est possible de concevoir son propre programme à partir des réglages par défaut du programme Coton. Sélectionner le programme Mémoire et configurer les autres réglages, puis lancer le programme. Par la suite, ce programme prédéfini pourra être lancé en accédant simplement au programme Mémoire.

#### Programme Eco 20 °C

Ce programme offre la même capacité de nettoyage avec le lavage à basse température à 20 °C que le programme à 40 °C (sauf pour les graisses).

✳ Clignote : 20 °C Brille : Froid

#### Programme Coton Rincage plus

Ce programme offre des performances de rinçage supérieures à celles du programme Coton.

#### 4. Sélectionner les fonctions optionnelles.

- Sélection du processus (Voir page 24.)
- Fonctions supplémentaires (Voir page 24.)
- Température (Voir page 12.)
- Vitesse d'essorage (Voir page 12.)

Pour plus d'informations sur les fonctions disponibles et les réglages pour chaque programme, voir les pages 20-21.

### 5. Ajouter de la lessive dans le tiroir à lessive. (Voir pages 14-15.)



## 6. Appuyer sur le bouton Départ.

Le lave-linge lance l'alimentation en eau. Une fois que le lave-linge a démarré, il pèse le linge. Après environ 5 secondes, un nouveau temps de lavage s'affiche. Lors de la sélection des Programme Laine, Rapide 15 mn, Chemises, Sport, Couette, Microfibres ou Jeans, le linge n'est pas pesé.



**La sonnerie retentit lorsque le programme est terminé et la porte se déverrouille immédiatement.**

### ATTENTION

**Après un lavage à haute température, faire attention de ne pas se brûler en manipulant le linge ou en touchant l'intérieur du tambour.**

### Remarque

- Si la lessive n'est pas totalement éliminée du linge avec le programme de base, utiliser la fonction Rinçage plus.
- Avec les fonctions Eco et Rapide, si la cuve est pleine, le linge peut coller aux parois du tambour. Ceci est tout à fait normal.
- Sortir le linge et le défroisser si nécessaire. Ne pas le laisser trop longtemps dans le tambour une fois le programme terminé, car les couleurs pourraient déteindre.

## Temps nécessaire

Les temps dépendent des programmes et des réglages de température sélectionnés.

- Les temps réels peuvent légèrement différer des temps affichés.

- Les temps affichés incluent le temps nécessaire au remplissage et à l'évacuation de l'eau, ils dépendent donc de la pression de l'eau, des conditions d'évacuation et de la quantité de linge.
- Si des fonctions sont modifiées au cours du lavage, les temps affichés peuvent changer.
- Les temps seront prolongés si la répartition du linge dans le tambour doit être équilibrée.

## Réglage de la sonnerie

La sonnerie qui retentit à la fin d'un programme peut être désactivée.

1. **Tout en maintenant enfoncé le bouton Départ, appuyer sur le bouton Marche.**
2. **Relâcher le bouton Marche tout en maintenant le bouton Départ enfoncé pendant 3 secondes. La sonnerie est désactivée après un bip.**  
Pour rétablir le réglage, répéter les étapes 1 et 2. La sonnerie est activée après deux bips.

## Changement de paramètres pendant le lavage

Une fois le lavage commencé, il est impossible de modifier le programme, la température et l'heure programmée.

- Pour modifier les réglages de programme ou de température, mettre le lave-linge hors tension puis de nouveau sous tension.
- Pour modifier les réglages de rinçage ou d'essorage pendant le lavage, appuyer sur le bouton Pause une fois que le lave-linge est rempli d'eau.
- Il est possible de modifier les Cycles d'essorage, ainsi que les fonctions Rinçage plus et Anti-froissage pendant le processus de lavage.
- Aucun réglage ne peut être modifié une fois le lavage terminé.

## Choix du programme

Programme	Description	Charge max
<b>Coton</b>	Lavage quotidien du coton, du lin et des mélanges coton.	<b>8 kg</b>
<b>Coton Rinçage plus</b>	Lavage quotidien du coton, du lin et des mélanges coton avec un rinçage plus profond.	<b>8 kg</b>
<b>Synthétique</b>	Lavage doux pour le coton, le lin et les fibres synthétiques.	<b>4 kg</b>
<b>Délicat</b>	Lavage doux pour les fibres synthétiques, la dentelle, etc. Préserve le linge.	<b>4 kg</b>
<b>Laine</b>	Lavage doux pour les vêtements en laine et en mélange de laine lavable à la main et en machine, évite le rétrécissement.	<b>2 kg</b>
<b>Rapide 50 mn</b>	Lavage rapide en 50 min. pour les mélanges coton et lin légèrement sales.	<b>4 kg</b>
<b>Rapide 15 mn</b>	Programme pour rafraîchir une petite quantité de linge légèrement sale en 15 min.	<b>2 kg</b>
<b>Couleurs</b>	Pour le lavage des pièces de linge en coton couleur ou en mélange coton, préserve les couleurs et évite que le linge déteigne.	<b>4 kg</b>

### 18 - Consignes de lavage

## Choix du programme

Programme	Description	Charge max
<b>Eco 20°C</b>	Lavage des mélanges coton et lin légèrement sales à très faibles températures.	<b>4 kg</b>
<b>Mémoire</b>	Programme personnalisé pour laver des mélanges lin et coton. Permet de mémoriser les réglages.	<b>8 kg</b>
<b>Peau sensible</b>	Programme de lavage spécial pour les peaux sensibles.	<b>4 kg</b>
<b>Chemises</b>	Pour le lavage des chemises et chemisiers. Evite les plis.	<b>2 kg</b>
<b>Sport</b>	Pour le lavage des vêtements de sport synthétiques.	<b>3 kg</b>
<b>Couette</b>	Pour le lavage des grandes pièces de linge comme les couvertures, les draps, les rideaux, les jetés de lit et couvre-lits.	<b>3 kg</b>
<b>Microfibres</b>	Pour le lavage des vêtements d'extérieur synthétiques et imperméabilisés.	<b>3 kg</b>
<b>Jeans</b>	Lavage très doux pour les vêtements en denim, préserve les couleurs.	<b>2 kg</b>

## Détails des programmes

Programme	Réglage auto			
	Température <sup>1)</sup>	Nombre de rinçages	Cycles d'essorage	Durée approximative
<b>Coton</b>	40 °C	2	1200	1:10 - 1:50
<b>Coton Rinçage plus</b>	40 °C	2	1200	1:22 - 1:57
<b>Synthétique</b>	40 °C	2	800	1:02 - 1:22
<b>Délicat</b>	40 °C	2	800	0:55 - 1:00
<b>Laine</b>	30 °C	3	500	0:40
<b>Rapide 50 mn</b>	40 °C	2	1200	0:46 - 0:49
<b>Rapide 15 mn</b>	30 °C	1	800	0:15
<b>Couleurs</b>	40 °C	2	1200	0:58 - 1:13
<b>Eco 20°C</b>	20 °C (☼ Clignote)	2	1200	1:14 - 1:29
<b>Mémoire</b>	—	—	—	—
<b>Peau sensible</b>	40 °C	3	1200	1:29 - 1:49
<b>Chemises</b>	40 °C	2	500	1:08
<b>Sport</b>	40 °C	2	800	1:30
<b>Couette</b>	30 °C	2	800	1:02
<b>Microfibres</b>	30 °C	3	800	1:48
<b>Jeans</b>	30 °C	2	800	0:55

1) ☼ Clignote : 20 °C Brille : Froid

## 20 - Consignes de lavage

## Détails des programmes

Réglage manuel		Fonctions supplémentaires			
Température <sup>1)</sup>	Cycle d'essorage	Eco/ Rapide	Rinçage plus	Pré-lavage	Anti- froissage
Froid - 90 °C	500 - 1400	✓	✓	✓	✓
Froid - 90 °C	500 - 1400	✓	✓	✓	✓
Froid - 60 °C	500 - 1200	✓	✓	✓	✓
Froid - 40 °C	500 - 800	—	✓	✓	✓
Froid - 40 °C	500	—	✓	—	—
Froid - 60 °C	500 - 1400	—	✓	✓	✓
Froid - 30 °C	500 - 800	—	—	—	—
Froid - 40 °C	500 - 1400	✓	✓	✓	✓
Froid - 20 °C	500 - 1400	—	✓	✓	✓
Froid - 90 °C	500 - 1400	✓	✓	✓	✓
Froid - 90 °C	500 - 1200	✓	✓	✓	✓
Froid - 60 °C	500 - 800	✓	✓	✓	✓
Froid - 40 °C	500 - 1200	✓	✓	✓	✓
Froid - 40 °C	500 - 800	—	✓	—	✓
Froid - 40 °C	800	✓	✓	✓	—
Froid - 40 °C	500 - 1200	✓	✓	✓	✓

# Lavage de linge délicat

## Programmes Laine et Délicat

Dans ces programmes, le tambour tourne doucement.

Pour plus d'informations sur les consignes de lavage, voir les pages 16-17.

## Charges de linge délicat

- Programme Laine : 2 kg ou moins
- Programme Délicat : 4 kg ou moins

## Poids approximatifs

- Pull en laine : 400 g



- Chemisier en soie : 200 g



- Pantalon : 400 g



## Conseils pour le lavage de linge délicat

### Mettre le linge dans le tambour

Empiler les vêtements les uns sur les autres.

### Lessives

- Pour les articles en laine, utiliser une lessive liquide douce. Les autres lessives risquent d'abîmer les vêtements.
- Avec les programmes Laine et Délicat, il peut s'avérer nécessaire d'utiliser la fonction Rinçage plus pour éliminer l'excès de lessive du linge. (Voir page 24.)

## Étendre le linge

- Étendre les vêtements en laine et nylon de couleur blanche ou claire à l'abri du soleil ou de toute source de chaleur directe.
- Après le lavage, étaler les vêtements en laine et en nylon et leur redonner leur forme initiale avant de les étendre à l'ombre. Ceci permet également de réduire le temps de repassage.
- Étendre les articles en laine sans plis ni faux plis, ou bien les étaler pour les faire sécher.

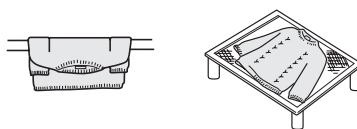

- Utiliser des cintres pour les chemises, chemisiers et pantalons. Une serviette enroulée autour du cintre permet d'ajuster la largeur des épaules des vêtements pour qu'ils conservent leur forme au séchage.



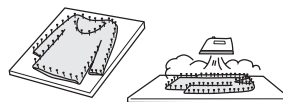

## Si un vêtement rétrécit au lavage

Étirer le vêtement à sa taille initiale sur une planche à repasser. Utiliser des épingles pour maintenir la taille et la forme. Ensuite, le passer à la vapeur au moyen d'un fer à repasser et le laisser sécher.



# Lavage de couettes et vêtements en microfibres

## Programme Couette

- Vérifier que l'étiquette de chaque article comporte le symbole indiquant qu'il peut être lavé en machine ou à la main ( ,  ).
- Laver seulement une couverture à la fois.

## Lavable

- Couvertures 100 % fibres synthétiques – jusqu'à 3 kg
- Couvertures 100 % fibres synthétiques (futon) et 100 % coton – jusqu'à 1,5 kg (lit simple)
- Draps
- Couvre-lits
- Draps-housses 100 % fibres synthétiques

## Non lavable

- Couvertures 100 % laine
- Couvertures de haute laine
- Couvertures chauffantes (y compris la housse)

## Placement des couvertures ou couvre-lits dans le tambour

### 1. Plier les couvertures ou couvre-lits en quatre.

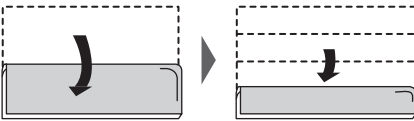

### 2. Mettre la couverture ou le couvre-lit dans le tambour.

Le ou la plier pour l'introduire dans le tambour.

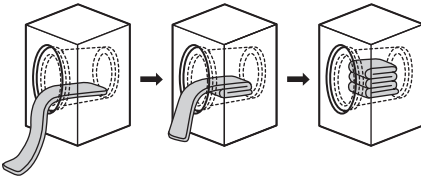

Les deux extrémités de la couverture doivent être dirigées vers l'intérieur du tambour.

## ATTENTION



**Ne PAS rouler les couvertures ou les couvre-lits en boule, ni les plier de façon aléatoire.**

Ceci pourrait entraîner des vibrations excessives et endommager le linge ou le lave-linge.

## Remarque

Éviter d'utiliser des filets pour laver les couvertures. Ils empêchent un bon essorage du linge.

## Programme Microfibres

Vérifier que l'étiquette de chaque article comporte le symbole indiquant qu'il peut être lavé en machine, à la main ou qu'il ne nécessite pas un nettoyage à sec ( , ,  ).

## Lavable

Vêtements en fibres synthétiques tels que vêtements de pluie, vestes et pantalons imperméables – jusqu'à 3 kg

## Non lavable

- Vêtements avec doublure ou garniture en coton ou en duvet
- Sacs de couchage et toiles synthétiques

## Remarque

- Avant le lavage, fermer les fermetures Éclair et boutonner les vêtements.
- Ne pas laver les vêtements dans des filets de lavage car la charge ne sera pas bien répartie et le linge ne sera pas lavé uniformément.
- Avec le temps, les vêtements imperméables peuvent perdre leur imperméabilité. Pour la rétablir, repasser le vêtement à basse température, le faire sécher sur un séchoir, puis appliquer un imperméabilisant disponible dans le commerce. Si un traitement doit être utilisé, suivre les instructions du produit ou celles figurant sur le vêtement.
- Pour retirer des vêtements imperméables du lave-linge à l'issue du cycle d'essorage, nous recommandons de disposer des serpillières devant le lave-linge afin d'absorber l'eau qui risque de goutter.

# Fonctions optionnelles

## Fonctions individuelles de lavage





### (Sélection de processus)

Il est possible de sélectionner un processus unique, ou de combiner plusieurs processus en choisissant des fonctions individuelles de lavage.

#### Remarque

Les fonctions individuelles de lavage ne sont pas disponibles pour le programme Rapide 15 mn.

Appuyer sur le bouton **Mode**  pour sélectionner une fonction.

Fonction	Description
Rinçage 	Rince le linge lavé (L'eau de rinçage reste)
Essorage 	Essore le linge lavé
Arrêt cuve pleine 	Lave et rince le linge (L'eau de rinçage reste)
Rinçage+Essorage 	Rince et essore le linge lavé
Vidange 	Vidange l'eau du tambour

- Dès que le lavage commence, l'affichage clignote et indique la fonction en cours.
- Lorsque la fonction, Rinçage, Essorage ou Rinçage + Essorage est utilisée, la machine initie le processus de vidange en cas de présence d'eau dans le tambour.

## Fonctions supplémentaires





En fonction du programme, il est possible de combiner différentes fonctions supplémentaires.

#### Remarque

Certaines fonctions supplémentaires sont incompatibles avec certains programmes. (Voir pages 20-21.)

Si une fonction indisponible est sélectionnée, une alarme d'erreur retentit.

Appuyer sur les boutons de fonction  à combiner.

Fonction	Description
Eco 	Le lavage consomme moins d'eau et d'électricité mais prend plus de temps.
Rapide 	Le temps de lavage sera plus court que celui des programmes de base. Idéal pour le linge peu sale.
Rinçage plus 	Permet de rincer le linge de façon plus approfondie grâce à un rinçage supplémentaire.
Prélavage 	Cycle de prélavage pour le linge très sale
Anti-froissage 	<ul style="list-style-type: none"><li>- Permet de faciliter le repassage en essorant le linge plus lentement (à 800 t/min ou moins).</li><li>- Une fois le lavage terminé, le linge tourne par intermittence pendant 30 minutes maximum, ou jusqu'à l'ouverture de la porte.</li><li>- Réduit les plis et contribue à démêler le linge emmêlé.</li></ul>



## Fonctions optionnelles

Les fonctions Rinçage plus et Anti-froissage peuvent être activées ou désactivées pendant le lavage, mais pas après.

### Minuterie programmée

Il est possible d'utiliser la minuterie pour programmer l'heure à laquelle le programme se terminera.

- Le programme Laine ne peut pas être programmé.
- Le lave-linge peut s'arrêter avant ou après l'heure programmée en fonction du type de linge, de la température, ainsi que des conditions d'alimentation en eau et de vidange.

#### Remarque

Ne PAS utiliser de lessive qui ne se dissout pas entièrement avec la fonction programmée, car elle risque de former des grumeaux avant que le lavage commence et de ne pas s'écouler normalement.

### Réglage d'une heure programmée

Maintenir le bouton Temps enfoncé jusqu'à ce que l'heure programmée souhaitée s'affiche.

### Modification d'une heure programmée

1. Appuyer sur le bouton Arrêt, puis appuyer sur le bouton Marche.
2. Choisir le programme souhaité et les fonctions optionnelles.
3. Programmer une heure.

### Annulation d'une heure programmée

Appuyer sur le bouton Arrêt. (Tous les réglages seront annulés).



### Vérification d'une heure programmée

Appuyer sur le bouton Temps.

### Verrouillage de sécurité enfants

Le verrouillage de sécurité enfants empêche les enfants de monter dans le tambour du lave-linge et de rester coincés. Cette fonction maintient la porte fermée et verrouillée, même quand le lave-linge n'est pas utilisé. Elle désactive également les boutons de commande.

#### Activation/désactivation du verrouillage de sécurité enfants

1. Mettre le lave-linge en marche.
2. Appuyer sur le bouton Mode et le maintenir enfoncé pendant au moins 5 secondes.  
Les icônes   s'allument pour indiquer que le verrouillage de sécurité enfants est activé.
3. Pour le désactiver, maintenir à nouveau le bouton Mode enfoncé pendant 5 secondes (ignorer les trois bips sonores et maintenir le bouton enfoncé jusqu'au déverrouillage).

## Entretien

### Nettoyage de l'extérieur du lave-linge

Nettoyer l'extérieur du lave-linge à l'aide d'un chiffon doux et d'un détergent doux, un détergent ménager par exemple, et de l'eau savonneuse.

#### AVERTISSEMENT

- Ne PAS projeter de l'eau sur le lave-linge.
- Ne PAS utiliser des nettoyants en crème, des diluants, ni des produits contenant de l'alcool ou de l'huile de paraffine.

### Nettoyage du tambour

Si il reste de l'eau froide dans le lave-linge, des bactéries peuvent se développer dans le tambour et dégager une odeur. Pour éviter cela, il suffit de lancer le programme Coton 90 °C une fois par mois. (Si un produit de détartrage est utilisé, suivre les consignes du fabricant).

#### ATTENTION

Les virus et bactéries ne sont pas détruits à une température d'eau de 40 °C.

Les agents pathogènes peuvent se propager par le mélange des vêtements et transmettre ainsi des maladies.

Les agents pathogènes meurent à une température de 60 °C ou plus.

#### Remarque

Ne PAS mettre de linge ni de lessive dans le lave-linge pendant son nettoyage.

En cas d'utilisation d'un détergent pour lavage de cuve, ou d'eau de Javel, veiller à le mettre dans le tiroir à lessive avant le lavage. La quantité appropriée est d'environ 30 ml. (Voir pages 14-15.)

### Nettoyage du tiroir à lessive

Les résidus de lessive s'accumulent rapidement dans le tiroir si celui-ci n'est pas nettoyé régulièrement. De la moisissure peut même se former.

#### 1. Sortir le tiroir à lessive.

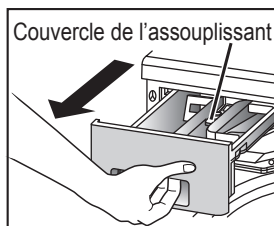

#### 2. Retirer le tiroir à lessive en le soulevant et tirant simultanément.

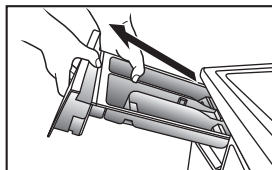

#### 3. Mettre le doigt sur l'onglet situé à l'avant du couvercle de l'assouplissant puis le tirer vers le haut pour le sortir du tiroir à lessive.

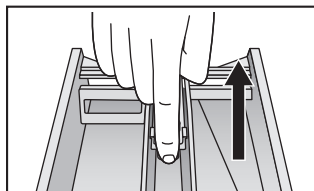

#### 4. Éliminer les restes de lessive à l'eau.

À l'aide d'un chiffon, essuyer l'eau dans le lave-linge.

- Aligner l'orifice du couvercle de l'assouplissant sur le clic du tiroir à lessive pour remettre le couvercle de l'assouplissant à sa position initiale. Puis, insérer à nouveau le tiroir à lessive dans le lave-linge.

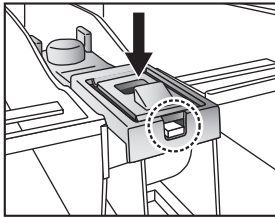

## Nettoyage du joint de porte et du hublot

Après chaque lavage, faire ce qui suit :

- Retirer tous les objets du joint de porte.
- Essuyer le hublot et le joint pour éliminer les peluches et les taches.

## Nettoyage du filtre de vidange

Il est recommandé de nettoyer le filtre de vidange une fois par mois. Le filtre peut être encombré par une accumulation de peluches qui empêche le bon écoulement de l'eau.

- Mettre le lave-linge hors tension et le débrancher.
- Ouvrir et retirer le cache du filtre de vidange. Ensuite, placer un récipient sous celui-ci pour récupérer l'eau.

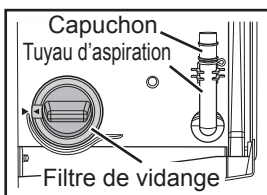

- Sortir le tuyau d'aspiration et retirer le capuchon pour vidanger l'eau.

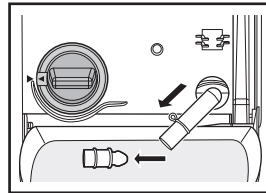

- Une fois toute l'eau évacuée, desserrer doucement le filtre de vidange. Une petite quantité d'eau pourrait encore s'écouler. Ceci est tout à fait normal.

- Tourner le filtre de vidange dans le sens anti-horaire pour le dévisser. Puis le retirer.

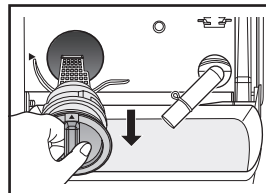
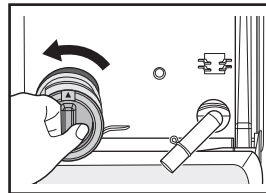

- Retirer toutes les peluches et saletés.
- Remettre le filtre de vidange en place.
- Remettre en place le capuchon et le tuyau d'aspiration.

### ATTENTION

FAIRE ATTENTION en cas de vidange d'eau chaude.

## Entretien

### Nettoyage du filtre d'alimentation en eau

Nettoyer le filtre si l'alimentation en eau ne se fait pas correctement.

1. Fermer le robinet.
2. Mettre le lave-linge en marche.
3. Sélectionner le programme Coton puis appuyer sur le bouton Départ.
4. Après 1 minute, mettre le lave-linge hors tension. L'eau a été complètement éliminée du tuyau d'alimentation en eau.
5. Débrancher le tuyau d'alimentation en eau du lave-linge.
6. Nettoyer le filtre qui se trouve à l'arrière du lave-linge. Utiliser une petite brosse, comme une brosse à dents par exemple.

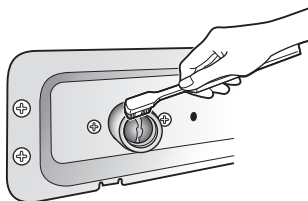

7. Si le lave-linge est livré avec un tuyau équipé d'une vanne d'alimentation en eau, couper le robinet alimentant le lave-linge, débrancher le tuyau du robinet, puis nettoyer le filtre sur le tuyau de la même façon.

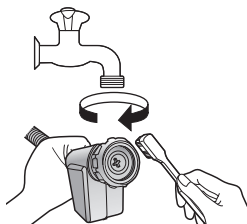

8. Rebrancher le tuyau d'alimentation en eau.

Serrer fermement le raccord en plastique.

9. Ouvrir le robinet et vérifier qu'il n'y a pas de fuites.

### Prévention du gel du tuyau d'alimentation en eau

Si le lave-linge est livré par temps de gel, le laisser reposer à température ambiante pendant 24 heures, après son installation, avant de l'utiliser. Ceci permet de garantir que le tuyau d'alimentation en eau ne sera pas obstrué par de la glace.

Si le tuyau d'alimentation en eau gèle, procéder comme suit :

1. Enrouler des serviettes chaudes autour des raccords du tuyau d'alimentation en eau.

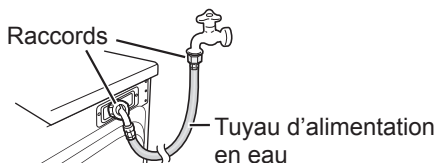

2. Ajouter 2 à 3 litres d'eau chaude dans le tambour.

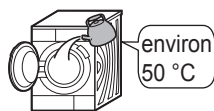

3. Lancer le lavage avec la fonction Vidange seule, à l'aide du bouton Mode. (Voir page 24.)

## Liste de contrôle des anomalies

Problème		Cause
Lave-linge	<b>Les boutons ne fonctionnent pas.</b>	<ul style="list-style-type: none"> <li>- Pendant un cycle de lavage, les réglages de programme, de température et de processus ne peuvent pas être modifiés (mais les réglages de rinçage ou d'essorage peuvent l'être).</li> <li>- Le verrouillage de sécurité enfants est peut-être activé. (Voir page 25.)</li> </ul>
	<b>La porte ne s'ouvre pas.</b>	<ul style="list-style-type: none"> <li>- Le verrouillage de la porte est peut-être activé. (Voir page 13.)</li> <li>- Le verrouillage de sécurité enfants est peut-être activé. (Voir page 25.)</li> <li>- La température ou le niveau de l'eau est peut-être trop élevé.</li> </ul>
	<b>Odeur inhabituelle</b>	<ul style="list-style-type: none"> <li>- Les pièces en caoutchouc peuvent émettre une odeur lors des premières utilisations du lave-linge, mais celle-ci disparaîtra avec le temps.</li> <li>Il est possible de laver le tambour en lançant le programme 90 °C. (Voir page 26.)</li> </ul>
Lavage	<b>L'eau n'entre pas dans le lave-linge.</b>	<ul style="list-style-type: none"> <li>- Le robinet d'eau est peut-être fermé.</li> <li>- Le tuyau d'alimentation en eau est peut-être gelé. (Voir page 28.)</li> <li>- L'alimentation en eau est peut-être interrompue.</li> <li>- Le filtre d'alimentation en eau est peut-être bouché. (Voir page 28.)</li> </ul>
	<b>Il n'y a qu'une petite quantité d'eau.</b>	<ul style="list-style-type: none"> <li>- Si le cycle a été mis en pause puis redémarré, le lave-linge peut évacuer un peu d'eau.</li> <li>Ne PAS verser d'eau par la porte.</li> </ul>
	<b>L'eau s'accumule pendant le lavage.</b>	<ul style="list-style-type: none"> <li>- Ceci est normal. L'ajout d'eau se fait automatiquement si sa quantité d'eau a diminué. En cas de charges lourdes, le remplissage d'eau peut avoir lieu à plusieurs reprises.</li> </ul>
	<b>De l'eau est vidangée pendant le lavage.</b>	<ul style="list-style-type: none"> <li>- Ceci est normal. L'évacuation et le remplissage de l'eau s'effectuent fréquemment de façon à éliminer l'excès de mousse. Cette fonction est appelée détection de mousse.</li> </ul>

## Liste de contrôle des anomalies

Problème		Cause
Rinçage/Essorage	<b>L'eau n'entre pas dans le lave-linge pendant le cycle de rinçage.</b>	- Avant le rinçage, le lave-linge effectue un essorage pour évacuer l'eau restant du lavage. Le remplissage d'eau s'effectue ensuite.
	<b>Le rinçage commence avant la fin de l'essorage.</b>	- Le lave-linge a peut-être détecté une mauvaise répartition de la charge. Si le linge s'est amassé sur un côté du tambour, le rinçage débutera automatiquement pour corriger le déséquilibre. - En cas d'excès de mousse après le lavage, l'eau sera évacuée et le lave-linge se remplira à nouveau pour l'éliminer. Cette fonction est appelée détection de mousse.
	<b>Pendant l'essorage, le tambour s'arrête puis tourne plusieurs fois.</b>	- Ceci est normal. Le lave-linge a détecté un déséquilibre de charge et essaie de le corriger.
	<b>Il reste de la mousse et de l'eau dans la porte ou son joint.</b>	- Bien qu'il puisse rester de la mousse et de l'eau selon l'état du linge et la quantité de lessive utilisée, la performance du cycle de rinçage n'en est pas affectée.
	<b>L'essorage s'arrête et redémarre de façon répétée.</b>	- Ceci est normal. L'essorage par intermittence permet d'effectuer le processus en silence. - Le linge est peut-être trop léger. Ajouter une ou deux serviettes de bain, s'il y a lieu.
Durée	<b>La durée restante affichée change.</b>	- La durée restante est constamment estimée et corrigée. Par conséquent, la durée affichée peut changer. - Le temps restant augmentera si un rinçage et un essorage supplémentaires sont requis pour corriger le déséquilibre de charge causé par le linge qui s'est amassé sur un côté du tambour.

## Liste de contrôle des anomalies

Problème		Cause
Lessive et mousse	<b>Il n'y a pas ou peu de mousse.</b>	<ul style="list-style-type: none"> <li>- La quantité de mousse varie en fonction de la température, du niveau et de la dureté de l'eau.</li> <li>- La lessive en poudre a peut-être été introduite directement dans le tambour. Il faut la mettre dans le tiroir à lessive prévu à cet effet.</li> <li>- Il n'y a peut-être pas suffisamment de lessive.</li> <li>- La lessive utilisée produit peut-être très peu de mousse.</li> <li>- Le linge très sale et les grosses charges de linge peuvent réduire la formation de mousse.</li> </ul>
	<b>Il y a beaucoup de mousse.</b>	<ul style="list-style-type: none"> <li>- La quantité de mousse varie en fonction de la température, du niveau et de la dureté de l'eau.</li> <li>- Il y a peut-être trop de lessive.</li> <li>- Le type de lessive utilisée peut provoquer un excès de mousse.</li> </ul>
	<b>L'assouplissant déborde.</b>	<ul style="list-style-type: none"> <li>- Le repère MAX est peut-être dépassé dans le tiroir à lessive. (Voir page 15.)</li> <li>- Une fermeture trop brusque du tiroir à lessive a peut-être causé le débordement du liquide.</li> </ul>
	<b>Il reste des résidus de lessive en poudre à la fin du lavage.</b>	<ul style="list-style-type: none"> <li>- La lessive en poudre a peut-être été introduite directement dans le tambour. Il faut la mettre dans le tiroir à lessive prévu à cet effet.</li> </ul>
Bruit	<b>Il y a une vibration ou un bruit inhabituel.</b>	<ul style="list-style-type: none"> <li>- Il y a peut-être des objets métalliques dans le tambour.</li> <li>- Les boulons d'ancrage n'ont peut-être pas été enlevés. (Voir page 36.)</li> <li>- Le lave-linge se trouve peut-être sur une surface inclinée ou instable.</li> </ul> <p>Si aucun des points ci-dessus n'est à l'origine du problème, contacter le centre de service clients le plus proche.</p>
	<b>Il y a un bruit lors de l'évacuation de l'eau.</b>	<ul style="list-style-type: none"> <li>- Ceci est normal. Il s'agit du bruit émis par le fonctionnement de la pompe de vidange.</li> </ul>
	<b>Le ventilateur fait du bruit.</b>	<ul style="list-style-type: none"> <li>- Ceci est normal. Le ventilateur refroidit les pièces électriques.</li> </ul>

## Liste de contrôle des anomalies

Problème		Cause
Autres	<b>Une coupure de courant se produit pendant que le lave-linge est en marche.</b>	- Le lave-linge s'arrête et ne redémarrera pas automatiquement lorsque le courant est rétabli. Il faut alors sélectionner un programme et le redémarrer.
	<b>Un disjoncteur coupe le courant.</b>	- Le lave-linge s'arrête et ne redémarre pas automatiquement lorsque le disjoncteur est réenclenché. Il faut trouver et corriger la cause du déclenchement du disjoncteur. Ensuite, réenclencher le disjoncteur pour rétablir l'alimentation électrique et redémarrer le lave-linge.
	<b>L'alimentation en eau est coupée.</b>	- Lorsque l'eau revient, elle peut être impure au début. Il faudra déconnecter le tuyau d'alimentation en eau et évacuer l'eau impure par le robinet. Veiller à reconnecter le tuyau d'alimentation en eau avant d'utiliser le lave-linge.
	<b>L'affichage n'est pas clair.</b>	- Le lave-linge se trouve peut-être dans un endroit lumineux ou ensoleillé.



## Affichage d'erreurs

<p style="text-align: center;"><b>U 11</b></p> <p style="text-align: center;"><b>Vidange impossible</b></p>	<p><b>Que faire</b></p> <p>Vérifiez si le tuyau de vidange présente l'un des problèmes suivants.</p> <ul style="list-style-type: none"> <li>- Il n'est pas bouché.</li> <li>- Son extrémité n'est pas immergée dans l'eau.</li> <li>- Le système d'évacuation n'est pas éloigné de plus de 3 mètres.</li> <li>- L'eau n'est pas gelée.</li> </ul> <p>Nettoyer le filtre de vidange s'il est bouché. (Voir page 27.)</p> <p>Après avoir corrigé le problème, ouvrir la porte, la fermer et relancer le cycle de lavage.</p>
<p style="text-align: center;"><b>U 12</b></p> <p style="text-align: center;"><b>La porte est ouverte</b></p>	<p><b>Que faire</b></p> <p>Vérifier que la porte est correctement fermée.</p>
<p style="text-align: center;"><b>U 13</b></p> <p style="text-align: center;"><b>Essorage impossible</b></p>	<p>Afin d'assurer un fonctionnement silencieux et d'obtenir les meilleures performances de lavage, ce lave-linge a été conçu pour détecter les charges de linge inégales, en particulier les petites charges.</p> <p>Il ne s'agit en aucun cas d'un dysfonctionnement. Utiliser l'une des solutions suivantes.</p> <p><b>Que faire</b></p> <ul style="list-style-type: none"> <li>- Si le linge est trop lourd, démêler les vêtements.</li> <li>- Si le linge est trop lourd en raison d'articles trop volumineux, comme des couvertures, réduire la charge.</li> <li>- Si le linge est trop léger, ajouter une ou deux serviettes de bain.</li> <li>- Si le lave-linge se trouve sur une surface instable ou inégale, le changer d'emplacement.</li> </ul> <p>Après avoir corrigé le problème, ouvrir la porte, la fermer et relancer le cycle de lavage.</p>
<p style="text-align: center;"><b>U 14</b></p> <p style="text-align: center;"><b>Remplis en eau impossible</b></p>	<p><b>Que faire</b></p> <p>Vérifier les problèmes suivants pouvant entraîner cette situation.</p> <ul style="list-style-type: none"> <li>- Le robinet est fermé.</li> <li>- La conduite ou le tuyau d'eau est gelé.</li> <li>- L'alimentation en eau est interrompue.</li> <li>- Le filtre d'alimentation en eau est bouché. (Voir page 28.)</li> </ul> <p>Après avoir corrigé le problème, ouvrir la porte, la fermer et relancer le cycle de lavage.</p> <p>Si la marque rouge apparaît sur le tuyau équipé d'une vanne d'alimentation en eau, ceci a arrêté l'alimentation en eau. Il convient de le remplacer par un tuyau neuf.</p> <p>Tuyau avec un robinet d'alimentation en eau (N° AXW12C-7SR0)</p>
<p style="text-align: center;"><b>H 01</b></p>	<p>Affichage d'une erreur démarrant par un H.</p> <p><b>Que faire</b></p> <p>Appuyer sur le bouton Arrêt. Si l'erreur reste affichée ou réapparaît après avoir enfoncé le bouton Départ, débrancher le lave-linge et contacter le centre de service clients le plus proche.</p>

## Choix de l'emplacement idéal

### Transport du lave-linge

Deux personnes ou plus sont nécessaires pour transporter le lave-linge.



Commencer par basculer le lave-linge vers l'arrière. Une personne doit se tenir derrière et maintenir l'arrière du panneau supérieur. L'autre personne doit saisir les supports inférieurs, à l'avant.

### Le bon endroit pour le lave-linge

S'assurer qu'il y a suffisamment d'espace pour le lave-linge et que les aérations de la base ne sont pas obstruées par un tapis.

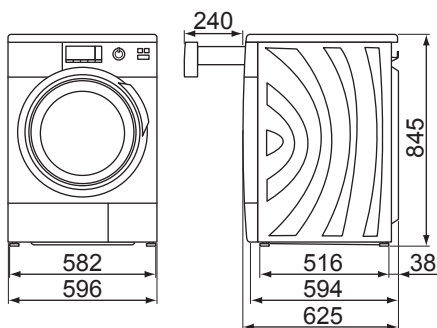

Dimensions en millimètres

### ATTENTION

- Installer le lave-linge sur une surface plane et stable pour éviter l'excès de vibration et de bruit.
- Ne PAS installer le lave-linge dans un endroit exposé au rayonnement direct du soleil ou dans lequel la température peut descendre en dessous de zéro.
- Ne PAS laisser les parties métalliques du lave-linge entrer en contact avec les surfaces métalliques d'un évier ou d'autres appareils ménagers.

## Choix de l'emplacement idéal

### Installation d'un appareil encastré

- Vous devez disposer d'un espace d'au moins 60 cm de largeur.  
Il convient de laisser un espace d'au moins 2 mm sur les côtés et 3 mm au-dessus et à l'arrière du lave-linge.
- La tablette au-dessus du lave-linge doit être fermement fixée aux meubles attenants.
- Demander à un technicien d'installer un couvercle métallique à la place du panneau standard.
- La fiche d'alimentation doit être accessible après l'installation.

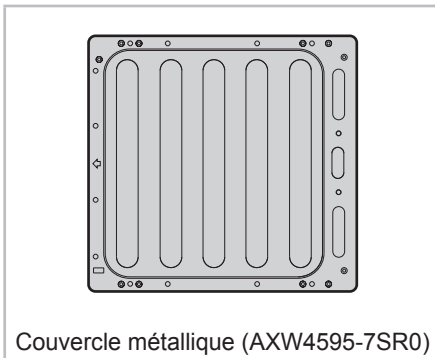
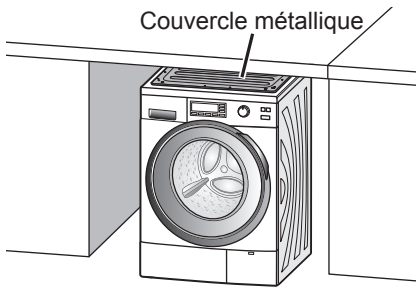

# Déplacement et installation

## Retrait des boulons d'ancrage

Quatre boulons d'ancrage maintiennent l'intérieur du lave-linge en place pendant son transport. Elles doivent être retirées avant l'installation à l'aide de la clé fournie avec le lave-linge. Suivre les consignes ci-après.

### Remarque

Ne pas faire fonctionner le lave-linge sans avoir retiré les boulons d'ancrage. Elles pourraient provoquer de fortes vibrations.

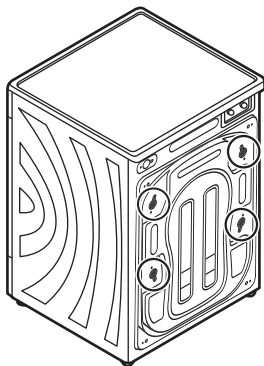

1. Utiliser l'extrémité « B » de la clé pour desserrer les quatre boulons.

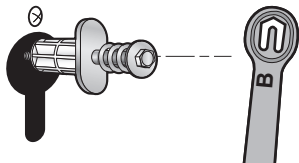

2. Sortir les boulons en tirant horizontalement.

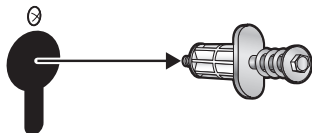

3. Retirer les vis situées à côté des orifices de boulons.

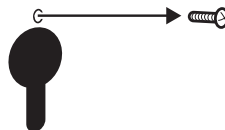

4. Placer les quatre capuchons (inclus dans les accessoires) dans les orifices de boulons correspondants et les fixer avec les vis retirées à l'étape 3.

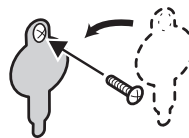

### Remarque

- Il faut conserver les boulons d'ancrage, car ils sont nécessaires pour transporter le lave-linge. Si le lave-linge est cédé à un tiers, il convient de lui remettre les boulons d'ancrage.
- Vérifier que les capuchons des boulons sont bien en place, sous peine que de l'eau pénètre dans le lave-linge, provoquant par là des dysfonctionnements.

## Déplacement du lave-linge

### Remarque

Bien fixer les boulons d'ancrage lors du transport du lave-linge.

### Avant de déplacer le lave-linge

- Fermer le robinet et évacuer l'eau contenue dans le lave-linge. Vidanger toute l'eau restante du tuyau d'aspiration. (Voir page 27.)
- Mettre hors pression le tuyau d'alimentation en eau et le retirer.
- Débrancher la fiche d'alimentation.
- Fixer les boulons d'ancrage. (Voir page 37.)

# Déplacement et installation

## Fixation des boulons d'ancrage

### 1. Dévisser et retirer les capuchons.

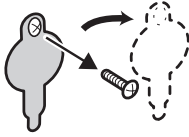

### 2. Sortir les boulons jusqu'à ce que leurs embouts soient au même niveau que ceux des manchons.

Demander à quelqu'un de tenir le haut du tambour et de le tirer vers l'avant.

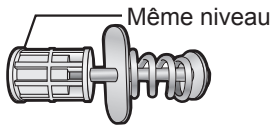

### 3. Insérer les protections de transport.

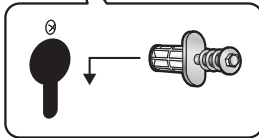
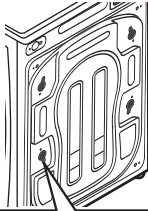

### 4. Serrer chaque boulon de façon à ce que la longueur du ressort atteigne 26 mm.

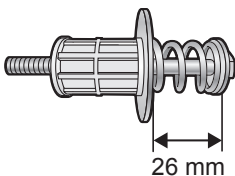
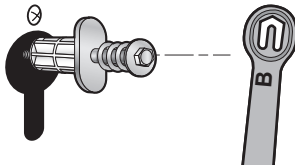

## Mise à niveau du lave-linge

L'utilisation d'un niveau facilite le réglage.

Pour régler les supports, utiliser l'extrémité « A » de la clé.

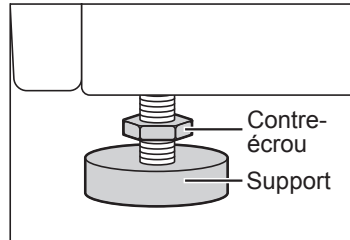
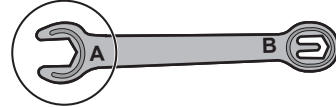

1. Sur chaque support, desserrer le contre-écrou en tournant dans le sens horaire.
2. Régler chaque support en le tournant dans le sens horaire ou anti-horaire.
3. Utiliser un niveau à bulle pour vérifier que le lave-linge est bien à niveau.
4. Serrer chaque contre-écrou en le tournant dans le sens anti-horaire.

### ATTENTION

Vérifier que tous les contre-écrous sont bien serrés et que les supports sont toujours boulonnés au lave-linge.

Dans le cas contraire, le lave-linge se déplacera.

# Raccordement des tuyaux et de l'alimentation électrique

Suivre les consignes de cette section pour éviter les fuites d'eau. En cas de doute, faire appel à un technicien pour raccorder les tuyaux.

## Longueurs de tuyaux et de câbles

Raccordement à gauche

Raccordement à droite

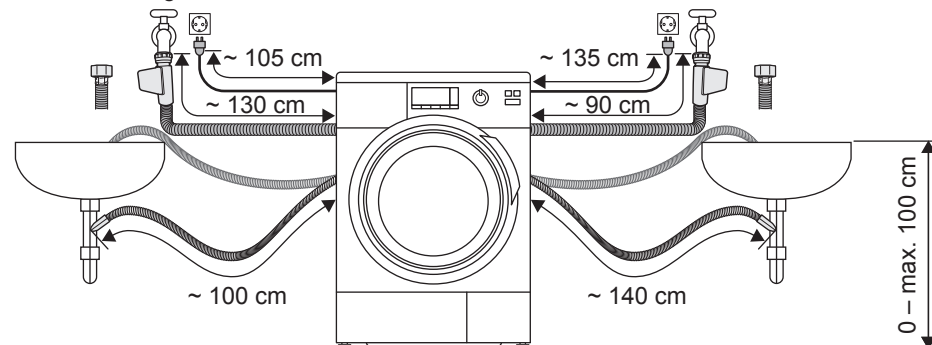

## Tuyau d'alimentation en eau

### ATTENTION

- Ne PAS raccorder le tuyau au robinet mitigeur.
- Ne PAS tordre, écraser, modifier ou couper le tuyau.
- La pression d'eau optimale du réseau doit être comprise entre 0,03 et 1,0 MPa. Si la pression d'eau est supérieure, il faut installer un détendeur de pression.
- Le débit d'eau au robinet doit être d'au moins 5 L/min.

## Raccordement du tuyau d'alimentation en eau

1. Fixer l'une des extrémités du tuyau à l'arrivée d'eau à l'arrière du lave-linge et serrer le raccord à la main.

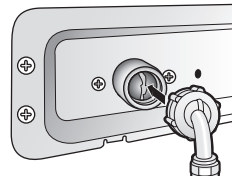

2. Fixer l'autre extrémité du tuyau au robinet et serrer de la même façon.

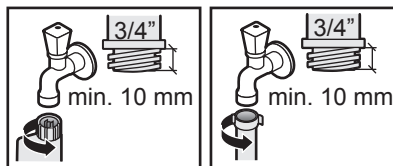

Tuyau avec vanne  
d'alimentation en eau

Tuyau standard

3. Ouvrir lentement le robinet et s'assurer qu'il n'y a pas de fuites au niveau des raccords.

Les raccords sont soumis à la pression de l'eau.

# Raccordement des tuyaux et de l'alimentation électrique

## Système anti-fuite

Le lave-linge est équipé d'un système conçu pour empêcher les fuites d'eau. Le système comprend les composants suivants :

### 1) Détecteur de fuite

Ce détecteur arrête le lave-linge s'il détecte une fuite. Il est situé sur la plaque de base du lave-linge. Si une fuite est détectée, un code d'erreur commençant par la lettre H (par exemple H 01) s'affiche. Dans ce cas, contacter le centre de service clients le plus proche.

### 2) Détection de débordement

Si l'eau contenue dans le lave-linge dépasse un certain niveau, cette fonction arrête l'alimentation en eau et active la pompe de vidange.

## Tuyau de vidange

### ATTENTION

Ne PAS tordre, sortir ou plier le tuyau de vidange.

### Évacuation dans un évier ou un lavabo

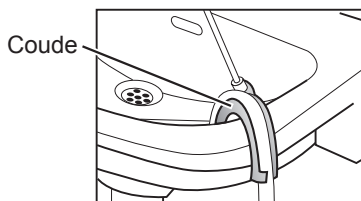

### ATTENTION

- Fixer le tuyau de vidange de manière à ce qu'il ne puisse pas sortir du lavabo.

### ATTENTION

- Ne PAS boucher le lavabo dans lequel se trouve la sortie d'évacuation. Vérifier que le débit d'évacuation dans le tuyau est suffisant.
- Ne PAS laisser l'extrémité du tuyau de vidange immergée dans l'eau évacuée. Ceci afin d'éviter que l'eau ne retourne dans le lave-linge.

### Évacuation dans un tuyau de vidange

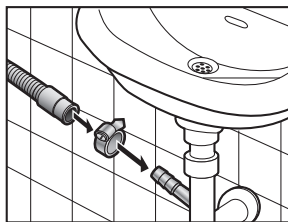

## Raccordement à l'alimentation électrique

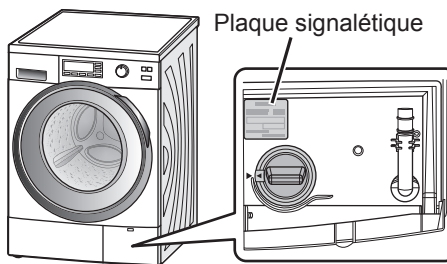

### ATTENTION

La plaque signalétique indique la puissance nominale nécessaire au lave-linge. Vérifier que les spécifications électriques de l'endroit où est installé le lave-linge correspondent.

# Vérification après installation

## Liste de contrôle de l'installation

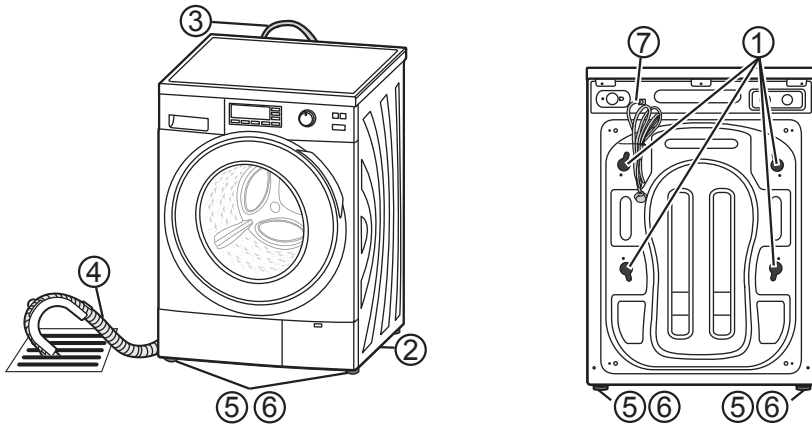

- 1) Boulons d'ancrage  
Ont-elles été retirées et les capuchons ont-ils été fixés correctement ?
- 2) Emplacement  
Le lave-linge est-il installé sur une surface plane et stable ?  
Fonctionne-t-il sans vibrer ?
- 3) Tuyau d'alimentation en eau  
Y a-t-il des fuites ?  
L'alimentation en eau est-elle normale ?
- 4) Tuyau de vidange  
Y a-t-il des fuites ?  
L'évacuation est-elle normale ?
- 5) Supports réglables  
Sont-ils solidement vissés sur le lave-linge ?
- 6) Coussinets de support  
Sont-ils à plat ?  
Si l'appareil n'est pas à niveau, la vidange peut générer des bruits anormaux.
- 7) Alimentation électrique  
Le courant nominal de la prise domestique réservée au lave-linge est-il de 220-240 V CA ?



# Vérification après installation

## Essai de fonctionnement après installation

Vérifier qu'il n'y a pas de fuite d'eau ou de bruit anormal et que le système de vidange fonctionne correctement.

Procéder comme suit SANS linge dans le tambour.

1. Ouvrir le robinet.
2. Fermer la porte.
3. Procéder à un essorage si le lave-linge a été déplacé.  
Appuyer sur le bouton Marche. Sélectionner « Rapide 50 mn » et « Essorage ». Appuyer ensuite sur le bouton Départ.  
Une fois l'eau vidangée, lancer un essai de fonctionnement.
4. Tout en maintenant enfoncés les boutons Rapide/Eco et Anti-froissage, appuyer sur le bouton Marche.



5. Lorsque l'affichage ci-dessous apparaît (pendant 3 secondes), appuyer sur le bouton Rapide/Eco.



Le temps restant s'affiche comme indiqué ci-dessous.

0:03

L'essai de fonctionnement dure environ 3 minutes.

Vérifier ce qui suit :

- Entend-on un bruit anormal ?  
Si oui, s'assurer que le lave-linge est à niveau.
- Y a-t-il une fuite d'eau ?  
Si oui, s'assurer que les tuyaux sont correctement raccordés.

Les codes d'erreur suivants peuvent s'afficher :

U 11

- Les tuyaux sont-ils correctement raccordés ?  
Le tuyau de vidange est-il bouché ?

U 14

- Le tuyau d'alimentation en eau est-il correctement raccordé et le robinet est-il ouvert ?

Après correction d'une erreur, ouvrir et refermer la porte pour reprendre l'essai de fonctionnement.

## Consommation d'eau et d'électricité

Programme	Température	Eco est sélectionné	Charge	Consommation électrique <sup>2)</sup>	Consommation d'eau <sup>2)</sup>	Durée <sup>2)</sup>
<b>Coton</b>	40 °C	—	8 kg	0,88 kWh	72 L	1:50
	60 °C <sup>1)</sup>	Eco	8 kg	0,42 kWh	50 L	4:45
			4 kg	0,40 kWh	40 L	4:35
	40 °C <sup>1)</sup>	Eco	4 kg	0,36 kWh	40 L	4:15
<b>Coton Rinçage plus</b>	60 °C	—	8 kg	1,48 kWh	74 L	2:22
	40 °C	—	8 kg	0,85 kWh	74 L	1:57
	40 °C	Eco	8 kg	0,67 kWh	57 L	3:03
<b>Synthétique</b>	40 °C <sup>1)</sup>	—	4 kg	0,56 kWh	45 L	1:22
<b>Laine</b>	30 °C	—	2 kg	0,20 kWh	50 L	0:40
<b>Rapide 50 mn</b>	40 °C	—	4 kg	0,45 kWh	40 L	0:49
<b>Rapide 15 mn</b>	30 °C	—	2 kg	0,15 kWh	23 L	0:15
<b>Eco 20°C</b>	20 °C	—	4 kg	0,19 kWh	50 L	1:29
<b>Chemises</b>	40 °C	—	2 kg	0,42 kWh	35 L	1:08
<b>Sport</b>	40 °C	—	3 kg	0,65 kWh	45 L	1:30
<b>Microfibres</b>	30 °C	—	3 kg	0,27 kWh	58 L	1:48
<b>Jeans</b>	30 °C	—	2 kg	0,24 kWh	40 L	0:55

1) Résultats calculés avec la fonction Eco et à la vitesse d'essorage maximale, conformément à la norme EN 60456.

2) La consommation de courant, d'eau et les durées indiquées dans le tableau peuvent varier avec la pression, la dureté et la température de l'eau, ainsi qu'avec la température ambiante, le type et la quantité de linge, les variations de tension et les fonctions optionnelles utilisées.

# Fiche produit

(UE) N° 1061/2010

Nom du fournisseur			Panasonic
Référence du modèle établie par le fournisseur			NA-B48VG5
Capacité nominale en kg, pour le programme « coton » standard	à 60 °C à pleine charge	kg	8
Classe d'efficacité énergétique			A+++
Consommation d'énergie annuelle pondérée		kWh/an	89
Consommation d'énergie en kWh par an, sur la base de 220 cycles de lavage standard par an pour les programmes coton à 60 °C et à 40 °C à pleine charge et à demi-charge, et de la consommation des modes à faible puissance. La consommation réelle d'énergie dépend des conditions d'utilisation de l'appareil.			
Consommation d'énergie du programme « coton » standard	à 60 °C à pleine charge	kWh	0,42
	à 60 °C à demi-charge	kWh	0,40
	à 40 °C à demi-charge	kWh	0,36
Consommation d'énergie pondérée	Mode arrêt	W	0,2
	Mode laissé sur marche	W	0,2
Consommation d'eau annuelle pondérée		L/an	9750
Consommation d'eau en litres par an, sur la base de 220 cycles de lavage standard par an pour les programmes coton à 60 °C et à 40 °C à pleine charge et à demi-charge. La consommation réelle d'eau dépend des conditions d'utilisation de l'appareil.			
Classe d'efficacité d'essorage sur une échelle allant de G (appareils les moins efficaces) à A (appareils les plus efficaces)			B
Vitesse d'essorage maximale pour le programme « coton » standard	à 60 °C à pleine charge	t/min	1400
	à 40 °C à demi-charge	t/min	1400
Taux d'humidité résiduelle atteint avec le programme « coton » standard	à 60 °C à pleine charge	%	53
Le programme « coton » + Eco standard à 60 °C et le programme « coton » + Eco standard à 40 °C sont les programmes de lavage standard auxquels se rapportent les informations qui figurent sur l'étiquette et sur la fiche. Ces programmes conviennent pour nettoyer du linge en coton normalement sale et il s'agit des programmes les plus efficaces en termes de consommation combinée d'eau et d'énergie			
Durée du programme « coton » standard	à 60 °C à pleine charge	min	285
	à 60 °C à demi-charge	min	275
	à 40 °C à demi-charge	min	255
Durée du mode laissé sur marche			5 - 10 secondes
Emissions acoustiques dans l'air	Lavage	dB	53
	Essorage	dB	72
Pose libre			Oui

Consignes d'installation - 43





## Caractéristiques techniques

	NA-B48VG5
Tension nominale	220 - 240 V
Fréquence nominale	50 Hz
Puissance nominale d'énergie maximale	2000 - 2350 W
Puissance nominale d'énergie de chauffage	2000 W (230 V)
Poids de la machine	74 kg
Masse maximale de linge sec	8 kg
Dimensions de la machine	596 mm (L) x 625 mm (P) x 845 mm (H)
Consommation d'eau	Se reporter à la section « Consommation d'eau et d'électricité ».
Pression de l'eau courante	0,03 - 1 MPa

### Réglage du programme pour les valeurs de consommation du label énergétique

Les valeurs de consommation du label énergétique pour les programmes standard peuvent être réalisées en procédant comme suit. Le programme standard apparaît comme respectivement « programme coton 60 °C standard » et « programme coton 40 °C standard » dans les règlements européens 1015/2010 et 1061/2010.

Ces programmes conviennent pour nettoyer du linge en coton normalement sale et il s'agit des programmes les plus efficaces en termes de consommation combinée d'eau et d'énergie pour laver ce type de linge en coton.

-  Placer le cadran sur Coton.
-  Choisir la fonction Eco (voir page 24).
-  Choisir la vitesse d'essorage maximale (voir page 21).
-  ou  Choisir une température d'eau de 60 °C/40 °C.

- La température réelle de l'eau peut différer de la température indiquée pour le cycle.



Panasonic Corporation

<http://panasonic.net>

© Panasonic Corporation 2014

44



W9901-8XL00

Imprimé en Chine

Janvier 2014

H0114-0