

# Panasonic®

## Mode d'emploi et consignes d'installation

Lave-linge  
(Usage domestique)

N° de modèle

**NA - 140VZ4**



Lire avant utilisation	02
MESURES DE SÉCURITÉ	04
Consignes de lavage	12
Fonctions optionnelles	22
Entretien	28
Dépannage	31
Consignes d'installation	36

Merci d'avoir acheté ce lave-linge.

- Merci de lire attentivement ces instructions pour une utilisation sûre et fiable.
- Merci de lire attentivement ces instructions avant de brancher, d'utiliser ou de régler la machine. Merci de conserver le présent manuel en lieu sûr afin de pouvoir le consulter ultérieurement.

# Respect de l'environnement

## Élimination de l'emballage

Les matériaux utilisés pour l'emballage et la protection du lave-linge pendant le transport sont entièrement recyclables. Pour obtenir des informations sur le recyclage, contacter les autorités locales.

## Élimination des équipements électriques et électroniques usagés

Informations relatives à la mise au rebut des équipements électriques et électroniques usagés destinés aux utilisateurs (appareils ménagers domestiques)



Lorsque ce symbole figure sur les produits et/ou les documents qui les accompagnent, cela signifie que les appareils électriques et électroniques ne doivent pas être jetés avec les ordures ménagères.

Pour que ces produits subissent un traitement, une récupération et un recyclage appropriés, il convient de les apporter dans les points de collecte agréés, où ils peuvent être déposés gratuitement. Dans certains pays, il est possible de ramener les produits au revendeur local en cas d'achat d'un produit équivalent.

L'élimination correcte de ce produit contribue à la conservation des ressources vitales et à la prévention d'éventuels effets négatifs sur l'environnement et la santé humaine qui pourraient survenir dans le cas contraire. Afin de connaître le point de collecte le plus proche, contacter les autorités locales.

Des sanctions peuvent être prises en cas de mise au rebut non conforme à la législation nationale de ces produits usagés.

## 2 - Lire avant utilisation

## Informations relatives à l'élimination des déchets dans les pays ne faisant pas partie de l'Union européenne

Ce symbole est uniquement reconnu dans l'Union européenne.

Pour mettre ce produit au rebut, contacter les autorités locales ou le revendeur le plus proche afin de connaître la procédure à suivre.

## Un lavage respectueux de l'environnement

- Respecter la limite de charge de chaque programme.
- Le lave-linge ajuste automatiquement la durée de chaque programme en fonction de la charge.
- Il suffit de faire un pré-lavage si le linge est très sale.
- L'utilisation du programme 60 °C Coton à la place du programme 90 °C Coton permet d'économiser de l'énergie et d'éliminer les tâches ordinaires.
- Pour du linge peu sale, l'utilisation du programme Eco 15°C à la place du programme Rapide 50 mn à 40 °C permet d'économiser plus d'énergie.

## Quantité de détergent

- Utiliser la bonne quantité de détergent en fonction des instructions sur l'emballage du détergent et de la dureté de l'eau.
- Adapter la quantité de détergent en fonction du degré de saleté du linge.

## Avec un sèche-ling

Sélectionner la vitesse d'essorage adéquate, conformément aux instructions de votre sèche-linge, pour économiser de l'énergie.

Ce produit est conforme aux directives 2006/95/CE et 2004/108/CE.

# Sommaire

## Lire avant utilisation

Respect de l'environnement . . . . .	2
MESURES DE SÉCURITÉ . . . . .	4
Contrôle de votre lave-linge . . . . .	6
Votre lave-linge . . . . .	6
Accessoires . . . . .	6
Avant de démarrer le lavage . . . . .	7
Vérification avant utilisation . . . . .	7
Avant la première utilisation . . . . .	7
Préparation du linge . . . . .	7
Utilisation des boutons et cadrans . . . . .	8
Boutons et cadran . . . . .	8
Affichage . . . . .	9
Ajout de lessive et autres produits chimiques . . . . .	10
Compartiment à lessive . . . . .	10
Compartiment à assouplissant . . . . .	11
Compartiment de prélavage . . . . .	11

## Consignes de lavage

Lavage . . . . .	12
Programme Vapeur . . . . .	14
Choix du programme . . . . .	16
Détails des programmes . . . . .	18
Lavage de linge délicat . . . . .	20
Programmes Laine et Délicat . . . . .	20
Charges de linge délicat . . . . .	20
Conseils pour le lavage de linge délicat . . . . .	20
Lavage de couettes . . . . .	21
Programme Couette . . . . .	21
Fonctions optionnelles : Option . . . . .	22
Réglage de la langue d'affichage . . . . .	22
Configuration d'autres fonctions Option . . . . .	23
Rapide/Eco . . . . .	23
Anti-froissage . . . . .	24
Anti-tâches . . . . .	24
Rinçage plus . . . . .	24
Prélavage . . . . .	25
Mode . . . . .	25
Sonnerie . . . . .	25
Volume sonore . . . . .	25
Luminosité . . . . .	25
Fonctions en option : Autres . . . . .	26
Température, Vitesse d'essorage et Temps . . . . .	26
Verrouillage de sécurité enfants . . . . .	26

Une fois la lessive lancée . . . . .	27
Durée requise . . . . .	27
Modification des réglages . . . . .	27
Déverrouillage de la porte . . . . .	27

## Entretien

Entretien . . . . .	28
Nettoyage de l'extérieur du lave-linge . . . . .	28
Nettoyage du tambour . . . . .	28
Nettoyage du tiroir à lessive . . . . .	28
Nettoyage du joint de porte et du hublot . . . . .	29
Nettoyage du filtre de vidange . . . . .	29
Nettoyage du filtre d'alimentation en eau . . . . .	30
Prévention du gel du tuyau d'alimentation en eau . . . . .	30

## Dépannage

Liste de contrôle des anomalies . . . . .	31
Affichage d'erreurs . . . . .	35

## Consignes d'installation

Choix de l'emplacement idéal . . . . .	36
Transport du lave-linge . . . . .	36
Le bon endroit pour le lave-linge . . . . .	36
Installation d'une machine encastrée . . . . .	37
Déplacement et installation . . . . .	38
Retrait des boulons d'ancrage . . . . .	38
Déplacement du lave-linge . . . . .	38
Mise à niveau du lave-linge . . . . .	39
Raccordement des tuyaux et de l'alimentation électrique . . . . .	40
Longueurs de tuyaux et de câbles . . . . .	40
Tuyau d'alimentation en eau . . . . .	40
Tuyau de vidange . . . . .	41
Raccordement à l'alimentation électrique . . . . .	41
Vérification après installation . . . . .	42
Liste de vérification de l'installation . . . . .	42
Essai de fonctionnement après installation . . . . .	43
Consommation d'eau et d'électricité . . . . .	44
Spécifications . . . . .	45

# MESURES DE SÉCURITÉ

Merci de lire et de respecter les mesures de sécurité.



## AVERTISSEMENT

**Cette section décrit les problèmes qui pourraient entraîner des blessures graves voire mortelles.**

### Utilisation générale

- Cette machine peut être utilisée par des enfants de plus de 8 ans et par les personnes ayant des capacités physiques, sensorielles ou mentales réduites, ou qui manquent d'expérience ou de connaissances, s'ils sont surveillés ou formés à l'utilisation sécuritaire de la machine et comprennent les risques encourus. Les enfants ne doivent pas jouer avec la machine.  
Le nettoyage et l'entretien par l'utilisateur ne doivent pas être effectués par des enfants laissés sans surveillance.
- Ne PAS laisser de support ou de chaise à proximité de la machine. Des enfants seraient susceptibles d'atteindre le panneau de commande ou de monter sur la machine ou d'entrer à l'intérieur.
- Couper l'alimentation en eau du lave-linge en cas de non-utilisation pendant une période prolongée, lors des vacances par exemple. Ceci est particulièrement important s'il n'existe pas de système d'évacuation autour de la machine.  
Si l'alimentation d'eau n'est pas fermée, la pression peut s'accumuler et provoquer une fuite.
- Ne PAS installer la machine dans un lieu humide ou soumis aux intempéries. Ceci peut provoquer un dysfonctionnement, une détérioration, un choc électrique ou un incendie.
- Ne PAS verser de l'eau directement sur toute pièce du lave-linge. Ceci peut provoquer un dysfonctionnement, un choc électrique ou un incendie.

### 4 - Lire avant utilisation

- Maintenir toutes sources de chaleur, telles que des bougies ou des cigarettes, à l'écart de la machine. Elles pourraient provoquer un incendie ou endommager la machine.
- Maintenir toutes substances inflammables à l'écart de la machine, comme par exemple, de l'essence, du solvant, de l'alcool ou un chiffon imbibé de ces substances. Elles peuvent provoquer une explosion ou un incendie.

### Câble et source d'alimentation

- Débrancher le câble d'alimentation pour nettoyer le lave-linge.
- Vérifier l'état des câbles et des fiches électriques.  
Si le cordon d'alimentation est endommagé, il doit être remplacé par le fabricant, son réparateur ou un technicien qualifié afin d'éviter tout risque.
- Ne PAS utiliser d'adaptateur de fiche ou de rallonge. Risque de surchauffe pouvant donner lieu à un incendie. Utiliser une prise domestique indépendante à courant nominal de 220 à 240 volts en courant alternatif. En cas de doute, contacter un électricien qualifié.
- VÉRIFIER que la fiche électrique est complètement enfoncée dans la prise de courant. Une fiche mal branchée peut provoquer une surchauffe et entraîner un choc électrique ou un incendie.
- Ne PAS toucher aux câbles ou aux fiches électriques avec des mains mouillées. Risque de choc électrique.
- Ne PAS tirer sur le câble d'alimentation, mais bien maintenir la prise pour débrancher la machine. Dans le cas contraire, ceci peut endommager le câble d'alimentation et provoquer un choc électrique ou un incendie.

# MESURES DE SÉCURITÉ

## Prévention des blessures

- L'installation de la machine doit être effectuée par le revendeur du fabricant ou un technicien qualifié.  
Si l'installation, l'essai de fonctionnement et l'inspection de la machine ne sont pas effectués conformément à la méthode d'installation préconisée dans ces instructions, le fabricant ne saurait être tenu responsable de tout accident ou dégât subi.
- Ne PAS démonter, réparer ou modifier le lave-linge.  
Ceci pourrait provoquer un dysfonctionnement de la machine et entraîner un incendie ou des blessures. Si des réparations sont nécessaires, contacter le centre de service clients le plus proche.
- Ne PAS toucher le linge à l'intérieur de la machine avant l'arrêt complet du tambour.  
Risque de blessure. Maintenir les enfants à l'écart.



## ATTENTION

**Cette section décrit les problèmes qui pourraient entraîner des blessures corporelles ou des dégradations matérielles.**

### Utilisation générale

- Avant toute utilisation, ouvrir le robinet et vérifier que le tuyau et les raccords ne fuient pas.  
Un raccord incorrect peut provoquer des fuites.
  - Les nouveaux flexibles fournis avec la machine doivent être utilisés afin de remplacer les anciens flexibles.
  - Cette machine convient uniquement au lavage de tissus étiquetés pour le lavage en machine.
  - Ne PAS brancher au robinet d'eau chaude.  
Cette machine fonctionne **UNIQUEMENT** à l'eau froide.
- Ne PAS vaporiser de pesticide, laque à cheveux ou déodorant sur le lave-linge.
  - Ne PAS placer d'équipement électrique sur ou à proximité du lave-linge, par exemple, un téléviseur, une radio ou un chargeur de batterie.
  - Ne PAS mettre trop de linge ou de détergent dans le lave-linge.  
Ceci peut l'endommager.
  - **RETIRER** les boulons d'ancrage, avant d'installer le lave-linge, à l'aide de la clé fournie ou d'un outil similaire. Les boulons d'ancrage sont utilisés pour transporter la machine.  
S'ils ne sont pas retirés, le lave-linge vibrera énormément pendant l'utilisation.

## Prévention des blessures

- Ne PAS monter sur le lave-linge.  
Risque de blessure corporelle ou de détérioration du lave-linge.
- Maintenir les doigts à l'écart des charnières lors de l'ouverture et de la fermeture de la porte.
- Ne PAS glisser la main (ou le pied sans protection) sous la machine en fonctionnement.
- Vérifier si le linge contient des objets de type clous, épingles, pièces de monnaie, trombones, etc.  
Ils risquent d'endommager le linge ou le lave-linge.
- Ne PAS mettre de draps ou de vêtements imperméables dans le lave-linge. Ceci pourrait faire vibrer excessivement le lave-linge ou provoquer son arrêt pendant l'essorage, et éventuellement provoquer des blessures, une détérioration du lave-linge ou une fuite d'eau.
- **FAIRE ATTENTION** lors de l'évacuation de l'eau chaude ou de la lessive hors du tambour.
- **FAIRE ATTENTION** à ne pas coincer de linge dans le joint de la porte en la refermant. Ceci pourrait entraîner une fuite d'eau ou abîmer le linge au cours du lavage.

*Lire avant utilisation - 5*

# Contrôle de votre lave-linge

## Votre lave-linge

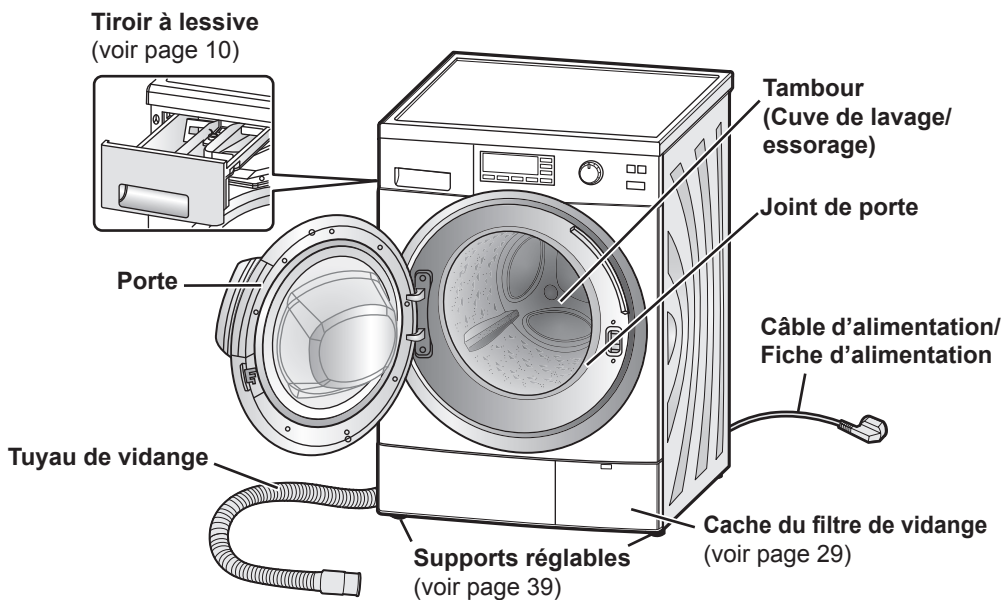

### Attention

Ne PAS courber le câble d'alimentation lorsque la machine est en marche.

### Accessoires

Vérifier que tous les accessoires sont fournis avec la machine.

#### Coude (voir page 41)

Pour fixer le tuyau de vidange



#### Clé (voir pages 38-39)

L'extrémité A sert à régler le support.  
L'extrémité B est destinée aux boulons d'ancrage.



#### Capuchon (x 4) (voir pages 38-39)

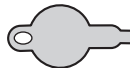

#### Tuyau d'alimentation en eau (voir page 40)

La machine est livrée avec un de ces tuyaux.

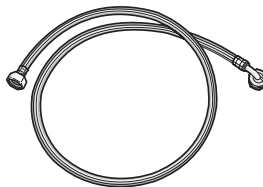

Tuyau  
standard

Tuyau avec vanne  
d'alimentation en eau

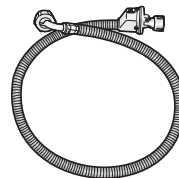

## 6 - Lire avant utilisation

# Avant de démarrer le lavage

La langue de l'écran LCD peut être modifiée. Pour plus de détails, voir page 22.

## Vérification avant utilisation

Lors de la première utilisation de la machine ou après une période prolongée d'inutilisation, effectuer les procédures suivantes :

1. **Serrer le tuyau d'alimentation en eau.**
2. **Ouvrir le robinet.**
3. **Brancher la machine.**
4. **Vérifier que le tuyau de vidange est orienté vers un système d'évacuation.**

Pour plus de détails, voir page 41.

## Avant la première utilisation

Le programme Coton 40 °C est le réglage par défaut. Lors de la première utilisation, faire tourner le lave-linge SANS lessive, ni vêtements, afin de rincer toute poussière résiduelle ou présence d'humidité.

### Remarque

Le lave-linge est soumis à une inspection avant de quitter l'usine, il est donc possible qu'il reste quelques gouttes d'eau ou des traces de condensation dans la machine. Il ne s'agit en aucun cas d'un dysfonctionnement.

## Préparation du linge

### Tri des vêtements

- Lire l'étiquette de chaque vêtement afin d'effectuer un tri en fonction du type de lavage adapté.
- Trier le linge par couleur, type de tissu et degré de saleté. Ceci permet de choisir le programme et la température appropriés pour chaque lavage.
- Les vêtements dont la teinte n'est pas solide doivent être lavés séparément. Laver les jeans séparément.



- Les soutien-gorges à armatures métalliques, collants, dentelles et autres petites pièces doivent être lavés dans un filet de lavage pour ne pas les abîmer.



### Traitement des taches

Mettre du détachant sur les zones tachées. Pour les taches coriaces, effectuer un lavage à la main au préalable.

### Vérification des vêtements

- Vérifier que les poches des vêtements sont vides de tout objet pouvant endommager le linge ou la machine.

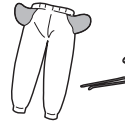

- Attacher les lacets présents sur le linge et fermer les fermetures Éclair. Mettre à l'envers les vêtements en tissu gratté et équipés de fermetures Éclair. Ils peuvent endommager les autres vêtements.



- Retirer les cheveux, les poils d'animaux, le sable et tout autre résidu superflu avec une brosse avant le lavage.



### Remarque

Ne pas laver du linge avec des taches tenaces de grandes quantités d'huile végétale ou d'huile cosmétique (huiles essentielles, etc.), sous peine de faire gonfler le joint de porte, provoquant par là le débordement de l'eau et des dysfonctionnements.

*Lire avant utilisation - 7*

# Utilisation des boutons et cadrans

## Boutons et cadran

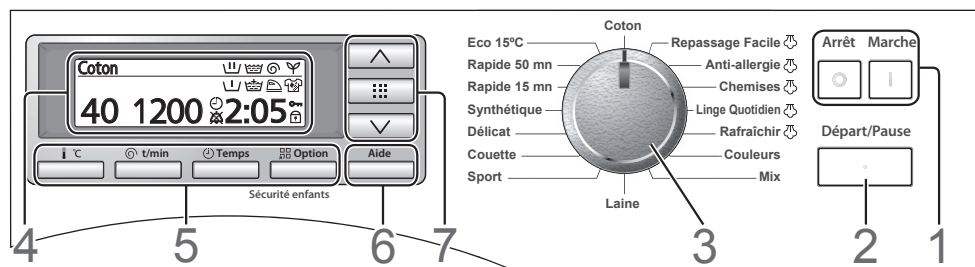

### 1. Boutons d'alimentation

- Lorsque le lave-linge est sous tension, si après un dâelâi de 10 minutes le bouton Dâpart n'a pas âtâ ânfoncâ, le lave-linge se met automatiquement hors tension.
- Dâs que le lave-linge est mis hors tension, le logo « Panasonic » apparaît pendant 3 secondes. Il est impossible de remettre en marche le lave-linge avant qu'il ne disparaisse.

### 2. Bouton Dâpart/Pause

Appuyer sur ce bouton pour dâmarrer ou mettre en pause le programme de lavage.

### 3. Cadran de sâlection de programme

Utiliser ce cadran pour choisir le programme le mieux adaptâ au linge. (Voir pages 16-17.)

### 4. Affichage

Cet affichage indique les diffârents râglages, messages d'aide ou d'erreur.

### 5. Boutons de fonctions optionnelles

Utiliser ces boutons conjointement aux boutons de sâlection pour configurer le lavage.

#### - Bouton Tempârateur

Ce bouton permet de choisir la tempârateure de lavage, entre froid et 90 °C. Il convient de choisir des tempârateures âlevâes pour le linge blanc, en coton ou trâs sale.

#### - Bouton Vitesse d'essorage

Ce bouton permet de choisir la vitesse d'essorage pour le programme sâlectionnâ. (La vitesse d'essorage maximale est de 1400 t/min pour le modâle NA-140VZ4.)

#### - Bouton Temps

Ce bouton permet de prâsâlectionner l'heure de fin du lavage. (Voir page 26.)

#### - Bouton Option / Sâcuritâ enfants

Ce bouton permet de sâlectionner des options (voir pages 22-26), par exemple, Mode et Anti-tâches, ou de configurer la Sâcuritâ enfants (voir page 26), qui active le verrouillage de la porte et des boutons.





# Utilisation des boutons et cadrans

## 6. Bouton Aide

- Appuyer sur ce bouton pour afficher une description du programme actuellement sélectionné.
- Appuyer une nouvelle fois sur le bouton pour revenir à l'écran principal, ou appuyer sur un bouton de fonction optionnelle pour passer à l'écran de la fonction correspondante.

## 7. Boutons de sélection

- Appuyer sur le bouton  ou  pour passer à la sélection suivante, ou pour faire défiler le texte (par exemple, un texte d'Aide ou d'Erreur).
- Appuyer sur le bouton  pour configurer la sélection actuellement affichée.

## Affichage

Écran principal avec toutes les icônes affichées

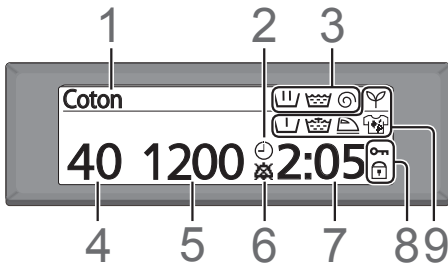





### 1. Programme

### 2. Temps

Ce symbole est affiché si l'heure de fin du lavage a été présélectionnée.

### 3. Processus

- Ce symbole indique l'étape actuelle du programme. Le processus se compose du lavage , du rinçage , de l'essorage  et de la vidange .
- Le symbole s'éteint lorsque le cycle est terminé.

## 4. Température

## 5. Vitesse d'essorage



## 6. Sonnerie désactivée

Ce symbole est affiché si la sonnerie est configurée de façon à ne pas retentir à la fin du lavage. Pour plus de détails sur le réglage de la sonnerie, voir les pages 23 et 25.







## 7. Temps restant

- Il indique le temps restant approximativement avant la fin du programme. Par exemple, « 1:18 » signifie 1 heure et 18 minutes.
- La durée du programme est définie en fonction du poids du linge mesuré lorsque le cycle commence.

## 8. Verrouillage

-  est affiché si la porte est verrouillée. (Voir page 27.)
- Les deux icônes  et  sont affichées si le verrouillage de sécurité enfants est activé. (Voir page 26.)

## 9. Fonctions optionnelles

Ces symboles sont affichés lorsque leurs fonctions respectives ont été programmées. Les fonctions optionnelles qui s'affichent ici sont : Prélavage , Rinçage plus , Anti-froissage , Anti-tâches , Eco  et les fonctions Rapide .

### - Indicateur de vapeur

La fonction Vapeur devient opérationnelle lorsque les programmes Repassage Facile, Anti-allergie, Chemises, Linge Quotidien et Rafraîchir sont utilisés. Lorsque vous sélectionnez ces programmes, le symbole de la vapeur s'allume. Par ailleurs, pendant les programmes Repassage Facile et Rafraîchir, le symbole de la vapeur clignote en alternance pour indiquer que la vapeur est utilisée.

*Lire avant utilisation - 9*

# Ajout de lessive et autres produits chimiques

Tirer le tiroir à lessive et ajouter la lessive ou l'assouplissant dans les compartiments correspondants. Consulter les emballages pour connaître les quantités appropriées.

## Attention

**Ne PAS utiliser la machine si le tiroir à lessive est retiré.**

Ceci pourrait provoquer une fuite d'eau.

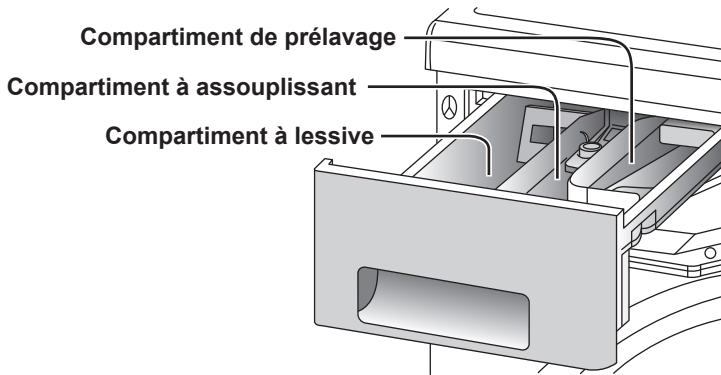

## Compartiment à lessive

Les lessives et additifs suivants peuvent être versés dans ce compartiment :

- Lessive
- Adoucisseur d'eau
- Détachant
- Détergent pour lavage de cuve ou eau de Javel

En cas d'utilisation de plusieurs produits chimiques dans ce compartiment pour le lavage, les ajouter dans l'ordre suivant :

1. Lessive
2. Adoucisseur d'eau
3. Détachant

### Lessive

Utiliser uniquement des lessives recommandées pour les lave-linge entièrement automatisés.

Utiliser de préférence des lessives peu moussantes.

## Attention

**Si les consignes figurant sur l'emballage indiquent que la lessive doit être placée dans le tambour, ne PAS la verser dans le tiroir à lessive.**

Ces lessives risquent de ne pas bien s'écouler et de rester dans le tiroir à lessive.

Ne remplissez pas à ras bord le tiroir à lessive de détergent, sous peine de bloquer l'alimentation en eau, provoquant par là le débordement de l'eau depuis l'avant du tiroir à lessive et des dysfonctionnements.

### 1. Lessive liquide

#### Remarque

Ne PAS utiliser de lessive liquide avec la fonction Prélavage. Elle pourrait s'écouler dans le dispositif d'évacuation pendant le prélavage.

Pour le programme Laine, utiliser une lessive liquide douce.

# Ajout de lessive et autres produits chimiques

## 2. Lessive en poudre

La lessive atteint le tambour uniquement lorsque l'eau traverse le tiroir à lessive. En cas d'oubli d'ajout de lessive, utiliser le bouton Option pour lancer la fonction Vidange de la fonction Mode. (Voir page 25.)

Ensuite, la lessive peut être ajoutée et le programme redémarré.

Pour éviter que de la lessive en poudre ne reste dans le tiroir, procéder comme suit :

- Essuyer l'intérieur du tiroir avec un chiffon.
- Vérifier que la lessive ne forme pas de grumeaux au moment de l'ajout, car ceux-ci pourraient obstruer le système avec le temps.

## Quantité de lessive

La quantité de lessive à utiliser dépend des éléments suivants :

- Le degré de saleté du linge
- La quantité de linge
- La dureté de l'eau

La quantité de mousse varie selon la quantité et le type de lessive, le degré de saleté du linge et la dureté et la température de l'eau.

## Adoucisseur d'eau

Si la dureté de l'eau est élevée dans votre région, il est conseillé d'utiliser un adoucisseur d'eau. Pour obtenir des informations sur la dureté de l'eau, contacter le service des eaux le plus proche.

L'utilisation d'un adoucisseur d'eau peut permettre de réduire la quantité de lessive requise pour chaque lavage et d'éviter la formation de dépôts de tartre qui risqueraient d'endommager la machine.

## Compartiment à assouplissant

Les additifs suivants peuvent être versés dans ce compartiment :

- Assouplissant de tissus
- Amidon de blanchisserie

## Assouplissant de tissus

Mettre de l'assouplissant avant de démarrer la machine pour prévenir l'électricité statique. Il sera ajouté automatiquement au cycle de rinçage final. Diluer les assouplissants concentrés avant de les ajouter. Ne pas ajouter plus de 130 ml dans le compartiment pour éviter tout débordement.

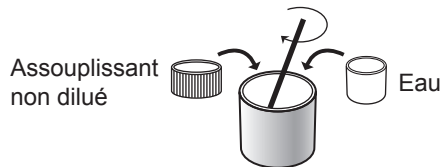

Rincer l'assouplissant inutilisé à l'eau ou avec un chiffon humide une fois le cycle terminé. S'il reste collé dans le compartiment, sortir le tiroir et le nettoyer. (Voir page 28.)

## Amidon de blanchisserie

Ajouter simplement l'amidon de blanchisserie dans le compartiment à assouplissant. Il sera ajouté automatiquement au linge au moment du processus de rinçage final. Veiller à ne pas remplir le compartiment au-dessus du niveau MAX.

Diluer légèrement l'amidon avec de l'eau, avant de l'ajouter, s'il est difficile à verser.

### Remarque

Après avoir utilisé de l'amidon, nettoyer le tiroir à lessive, en particulier le couvercle de l'assouplissant (voir page 28). Ensuite, lancer le programme Rapide 15 mn SANS lessive pour éliminer tout résidu d'amidon dans le tambour.

## Compartiment de prélavage

### Lessive pour le prélavage

À chaque utilisation d'un programme avec la fonction Prélavage, toujours mettre de la lessive pour le prélavage dans ce compartiment.

*Lire avant utilisation - 11*

# Lavage

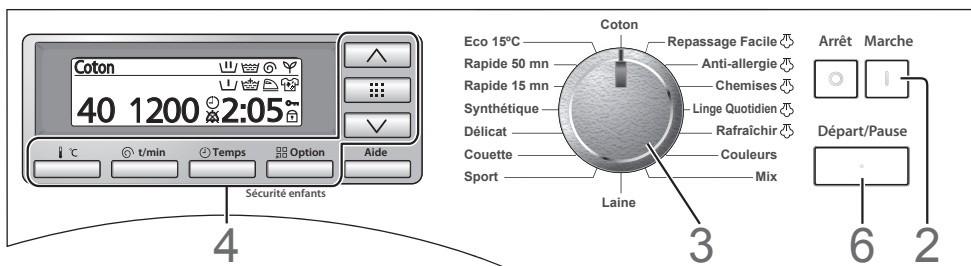

## 1. Ouvrir la porte et mettre le linge dans le tambour.

Pour savoir comment préparer et trier le linge, voir les pages 7, 16 et 17.

### Attention

- Mettre le linge dans le tambour en veillant à ce qu'il ne se coince pas dans la porte.
- Sinon, le joint de porte risque d'être endommagé et de provoquer des dysfonctionnements.
- Ne PAS surcharger le tambour. Ceci pourrait entraîner des vibrations excessives ou endommager la machine.

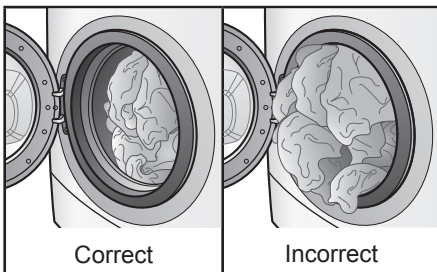

### Remarque

Lors du chargement d'une grande quantité de linge, veiller à répartir uniformément le linge dans le tambour.

## 2. Fermer la porte et appuyer sur le bouton Marche.

Le logo « Panasonic » s'affichera à l'écran pendant 2 secondes environ.

## 3. Tourner le cadran de sélection de programme dans le sens de votre choix pour choisir le programme.

Une durée de lavage s'affichera.

### Programme Eco 15 °C

Ce programme offre la même capacité de nettoyage avec le lavage à basse température à 15 °C que le programme à 40 °C (sauf pour les graisses).

## 4. Sélectionner les fonctions optionnelles.

- Pour plus d'informations sur les procédures de réglage de chaque fonction, voir les pages 22-26.
- Pour plus d'informations sur les réglages et fonctions disponibles pour chaque programme, voir les pages 18-19.

## 5. Ajouter la lessive dans le tiroir à lessive.

(Voir pages 10-11.)

## 6. Appuyer sur le bouton Départ.

Une fois que le lave-linge a démarré, la charge de lavage est évaluée. Les calculs d'évaluation des charges de lavage sont basés sur des volumes de vêtements normaux. Les résultats réels peuvent varier, dans une certaine mesure, en fonction des différents types et différentes tailles de vêtements. Après un délai de 30 secondes, une nouvelle durée de lavage est affichée et l'eau commence à arriver.

## Évaluation de la charge de lavage

Une fois que le lave-linge a démarré, la durée de lavage de la charge de lavage théorique est affichée, ensuite la quantité de linge présente dans le tambour est évaluée. Pendant le calcul, l'écran suivant est affiché.



Après environ 30 secondes, la charge de lavage est affichée sous la forme d'un pourcentage de la charge de lavage du programme. Les charges de lavage sont calculées en fonction de volumes de vêtements normaux. Les résultats réels peuvent varier, dans une certaine mesure, en fonction des différents types et différentes tailles de vêtements.

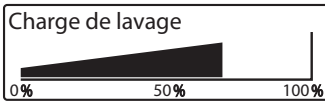

Après un délai de 5 secondes, une nouvelle durée de lavage est affichée et l'eau commence à arriver.

Les charges de lavage ne sont pas calculées pour les programmes suivants.

- Programme Laine
- Programme Rapide 15 mn
- Programme Chemises
- Programme Sport
- Programme Couette
- Programme Repassage Facile
- Programme Linge Quotidien
- Programme Rafraîchir



**La sonnerie retentit lorsque le programme est terminé et la porte se déverrouille immédiatement.**

La fonction Option peut être utilisée pour activer ou désactiver la sonnerie. (Voir pages 23 et 25.)

### Attention

**Après un lavage à haute température, veiller à ne pas se brûler en manipulant le linge ou en touchant l'intérieur du tambour.**

### Remarque

- Si la lessive n'est pas totalement éliminée du linge en utilisant le programme de base, utiliser la fonction Rinçage plus.
- Avec les fonctions Eco et Rapide, si la cuve est pleine, le linge peut coller aux parois du tambour. Ceci est tout à fait normal.

Sortir le linge et le défroisser, si nécessaire. Veiller à ne pas le laisser trop longtemps dans le tambour une fois le programme terminé, car les couleurs pourraient déteindre.

# Lavage

## Programme Vapeur

### Attention

**PRENEZ GARDE** L'anneau en métal peut être chaud après avoir utilisé le programme Vapeur.

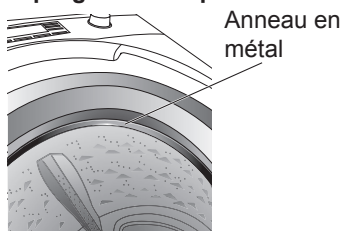

### Remarque

- Lorsque vous arrêtez provisoirement le programme Vapeur, si l'intérieur du tambour est chaud, la porte ne s'ouvrira pas.
- Si vous souhaitez retirer des articles du tambour pendant le fonctionnement du programme, éteignez la machine, sélectionnez le programme Coton et procédez à nouveau à la Vidange.

## Programme Repassage Facile

L'utilisation du programme Vapeur spécialisé permet de réduire le froissage des vêtements.

### Lavable

- Articles secs légèrement froissés
- Articles qui viennent d'être lavés et essorés – 1,5 kg ou moins

### Non lavable

- Vêtements délicats comme la laine et la soie

## Programme Anti-allergie

Les effets des opérations de lavage à température élevée et de vapeur permettent de réduire les effets des allergies provoquées par les acariens et le pollen.

## 14 - Consignes de lavage

### Lavable

- Pour les articles qui doivent être doux pour la peau, comme les sous-vêtements, les draps, les serviettes de bain et les vêtements de bébé – 5 kg ou moins

### Programme Chemises

Les effets vapeur ayant lieu pendant le cycle d'essorage-séchage qui suit le cycle de lavage Chemises spécialisé permettent de réduire le froissage des vêtements.

### Lavable

- Coton et mélange coton pour les chemises et les chemisiers – 2 kg ou moins

### Programme Linge Quotidien

Les effets **Vapeur** ayant lieu pendant le cycle d'essorage-séchage qui suit le cycle de lavage Coton permettent de réduire le froissage des vêtements.

### Lavable

- Lavage quotidien d'articles de coton, mélange lin et coton – 2 kg ou moins

### Remarque

- De plus petites charges donnent de meilleurs résultats.
- Retirez les articles dès que le programme est terminé, puis séchez-les au sèche-linge en utilisant le programme Douceur ou Délicat ou placez-les sur un cintre pour les sécher.
- Vous ne pouvez pas passer d'un cycle à un autre en utilisant Mode.

## Programme Rafrâichir

L'utilisation du programme Vapeur spécialisé permet de réduire les odeurs imprégnant les vêtements.

### Lavable

- Articles secs seulement – 1,5 kg ou moins

### Non lavable

- Vêtements délicats comme la laine et la soie

#### Remarque

- De plus petites charges donnent de meilleurs résultats.
- Si vous réglez un programme Vapeur avec du linge sec, à la fin du cycle, le linge sera humide au toucher. Il est nécessaire de sécher l'humidité des articles.
- Retirez les articles dès que le programme est terminé et séchez-les sur des cintres.
- Il ne s'agit pas d'un programme de lavage, par conséquent les tâches ne seront pas éliminées.
- N'utilisez pas de détergents ou d'adoucissants.
- Le programme Rafrâichir diminuera les odeurs de cigarette et autres odeurs solubles dans l'eau.
- Si vous utilisez en continu le programme Rafrâichir, la température à l'intérieur du tambour augmente et la porte peut ne pas s'ouvrir immédiatement après la fin du programme.

## Choix du programme

<b>Programme</b>	<b>Description</b>	<b>140VZ4 Charge max</b>
<b>Coton</b>	Lavage quotidien du coton, du lin et des mélanges coton.	<b>10 kg</b>
<b>Repassage Facile</b>	Défroissage avec de la vapeur des textiles nettoyés à sec ou fraîchement lavés et essorés.	<b>1,5 kg</b>
<b>Anti-allergie</b>	Cycle pour éliminer avec de la vapeur les allergènes comme les acariens et le pollen.	<b>5 kg</b>
<b>Chemises</b>	Nettoyage avec de la vapeur pour dégraisser les cols et poignets, et éviter les plis sur les chemises et blouses.	<b>2 kg</b>
<b>Linge Quotidien</b>	Nettoyage pour réduire avec de la vapeur les plis des vêtements du quotidien.	<b>2 kg</b>
<b>Rafraîchir</b>	Cycle Désodorisant pour éliminer avec de la vapeur les odeurs des textiles nettoyés à sec.	<b>1,5 kg</b>
<b>Couleurs</b>	Pour le lavage des pièces de linge en coton couleur ou en mélange coton, préserve les couleurs et évite que le linge déteigne.	<b>5 kg</b>
<b>Mix</b>	Charge mixte pour laver divers types de vêtements comme du coton, du lin, des fibres synthétiques.	<b>10 kg</b>



## Choix du programme

<b>Programme</b>	<b>Description</b>	<b>140VZ4 Charge max</b>
<b>Laine</b>	Lavage doux pour les vêtements en laine et en mélange de laine lavable à la main et en machine, évite le rétrécissement.	<b>2 kg</b>
<b>Sport</b>	Pour le lavage des vêtements de sport synthétiques.	<b>3 kg</b>
<b>Couette</b>	Pour le lavage des grandes pièces de linge comme les couvertures, les draps, les rideaux, les jetés de lit et couvre-lits.	<b>3 kg</b>
<b>Délicat</b>	Lavage doux pour les fibres synthétiques, la dentelle, etc. Préserve le linge.	<b>5 kg</b>
<b>Synthétique</b>	Lavage doux pour le coton, le lin et les fibres synthétiques.	<b>5 kg</b>
<b>Rapide 15 mn</b>	Programme pour rafraîchir une petite quantité de linge légèrement sale en 15 min.	<b>2 kg</b>
<b>Rapide 50 mn</b>	Lavage rapide en 50 min. pour les mélanges coton et lin légèrement sales.	<b>5 kg</b>
<b>Eco 15°C</b>	Lavage des mélanges coton et lin légèrement sales à très faibles températures.	<b>5 kg</b>

## Détails des programmes

Programme	Réglage auto			
	Température	Nombre de rinçages	Cycles d'essorage	Durée approximative
				140VZ4
<b>Coton</b>	40 °C	2	1200	1:10 - 2:05
<b>Repassage Facile</b>	—	—	—	0:35
<b>Anti-allergie</b>	60 °C	3	1200	2:09 - 2:34
<b>Chemises</b>	40 °C	2	500	1:34
<b>Linge Quotidien</b>	40 °C	2	1200	1:27
<b>Rafraîchir</b>	—	—	—	0:25
<b>Couleurs</b>	40 °C	2	1200	0:58 - 1:23
<b>Mix</b>	40 °C	2	1200	1:09 - 1:44
<b>Laine</b>	30 °C	3	500	0:40
<b>Sport</b>	40 °C	2	800	1:30
<b>Couette</b>	30 °C	2	800	1:02
<b>Délicat</b>	40 °C	2	800	0:55 - 1:00
<b>Synthétique</b>	40 °C	2	800	1:02 - 1:32
<b>Rapide 15 mn</b>	30 °C	1	800	0:15
<b>Rapide 50 mn</b>	40 °C	2	1200	0:46 - 0:49
<b>Eco 15°C</b>	15 °C	2	1200	1:14 - 1:29

## Détails des programmes

	Réglage manuel		Fonctions optionnelles				
	Température	Cycles d'essorage	Eco/ Rapide	Rinçage plus	Prélavage	Anti- froissage	Anti- tâches
		140VZ4					
	Froid - 90 °C	400 - 1400	✓	✓	✓	✓	✓
	—	—	—	—	—	—	—
	60 °C	400 - 1200	—	✓	✓	—	—
	Froid - 60 °C	400 - 800	✓	✓	✓	—	✓
	Froid - 90 °C	400 - 1200	✓	✓	✓	—	✓
	—	—	—	—	—	—	—
	Froid - 40 °C	400 - 1400	✓	✓	✓	✓	—
	Froid - 40 °C	400 - 1400	✓	✓	✓	✓	✓
	Froid - 40 °C	400 - 500	—	✓	—	—	—
	Froid - 40 °C	400 - 1200	✓	✓	✓	✓	✓
	Froid - 40 °C	400 - 800	—	✓	—	✓	—
	Froid - 40 °C	400 - 800	—	✓	✓	✓	—
	Froid - 60 °C	400 - 1200	✓	✓	✓	✓	✓
	Froid - 30 °C	400 - 800	—	—	—	—	—
	Froid - 60 °C	400 - 1400	—	✓	✓	✓	—
	15 °C	400 - 1400	—	✓	✓	✓	—

# Lavage de linge délicat

## Programmes Laine et Délicat

Le tambour tourne doucement avec ces programmes.

Pour plus de détails sur les consignes de lavage, voir les pages 12-13.

## Charges de linge délicat

- Programme Laine : 2 kg ou moins
- Programme Délicat : 5 kg ou moins

## Poids approximatifs

- Pull en laine : 400 g



- Chemisier en soie : 200 g



- Pantalon : 400 g



## Conseils pour le lavage de linge délicat

### Mettre le linge dans le tambour

Empiler les vêtements les uns sur les autres.

### Lessives

- Pour les articles en laine, utiliser une lessive liquide douce. Les autres lessives risquent d'abîmer les vêtements.
- Avec les programmes Laine et Délicat, il peut s'avérer nécessaire d'utiliser la fonction Rinçage plus pour éliminer l'excès de lessive du linge. (Voir pages 23 et 24.)

## Étendre le linge

- Étendre les vêtements en laine et nylon, de couleur blanche ou claire, à l'écart des rayons du soleil ou d'une source de chaleur directe.
- Après le lavage, étaler les vêtements en laine et nylon et leur redonner leur forme initiale avant de les étendre à l'ombre. Ceci permet également de réduire le temps de repassage.
- Étendre les articles en laine sans plis ni faux plis, ou bien les étaler pour les faire sécher.

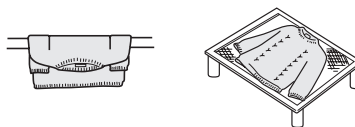

- Utiliser des cintres pour les chemises, chemisiers et pantalons. Une serviette enroulée autour du cintre permet d'ajuster la largeur des épaules des vêtements pour qu'ils conservent leur forme à mesure qu'ils sèchent.



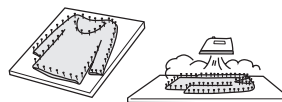

## Si un vêtement rétrécit au lavage

Étirer le vêtement à sa taille initiale sur une planche à repasser. Utiliser des épingles pour maintenir la taille et la forme. Ensuite, utiliser un fer à repasser pour le passer à la vapeur et le laisser sécher.



# Lavage de couettes

## Programme Couette

- Vérifier que l'étiquette de chaque article comporte le symbole indiquant qu'il peut être lavé en machine ou à la main ( ,  ).
- Laver seulement une couverture à la fois.

## Lavable

- Couverture 100 % fibres synthétiques – jusqu'à 3 kg
- Couvertures 100 % fibres synthétiques (futon) et 100 % coton – jusqu'à 1,5 kg (lit simple)
- Draps
- Couvre-lits
- Draps-housses 100 % fibres synthétiques

## Non lavable

- Couvertures 100 % laine
- Couvertures de haute laine
- Couvertures chauffantes (y compris la housse)

## Mettre la couette dans le tambour

### 1. Plier les couvertures ou couvre-lits en quatre.

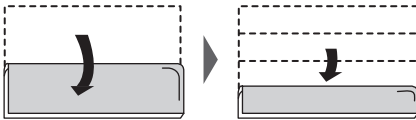

### 2. Mettre la couverture ou le couvre-lit dans le tambour.

Le ou la plier pour l'introduire dans le tambour.

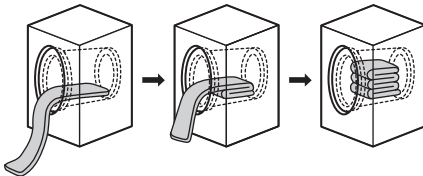

Les deux extrémités de la couverture doivent être dirigées vers l'intérieur du tambour.

## Attention

**Ne PAS rouler les couvertures ou les couvre-lits en boule, ni les plier de façon aléatoire.**

Ceci pourrait entraîner des vibrations excessives et endommager le linge ou la machine.

## Remarque

Éviter d'utiliser des filets pour laver les couvertures. Ils empêchent de bien essorer le linge.

En fonction du programme, une combinaison de différentes fonctions peut être programmée pour le lavage. Il est également possible de modifier des réglages tels que le volume sonore et la langue.

## Remarque

Certaines fonctions ne sont pas disponibles avec certains programmes. (Voir pages 18-19.)

Les fonctions indisponibles sont identifiées par un tiret. Si une fonction indisponible est sélectionnée, une alarme d'erreur retentit.

## Fonctions optionnelles : Option

### Réglage de la langue d'affichage

La langue d'affichage doit être sélectionnée parmi les langues suivantes :

- |              |           |
|--------------|-----------|
| - English    | - Русский |
| - Deutsch    | - Svenska |
| - Français   | - Dansk   |
| - Italiano   | - Norsk   |
| - Español    | - Suomi   |
| - Nederlands |           |

#### 1. Appuyer sur le bouton Option.



#### 2. Appuyer sur le bouton .

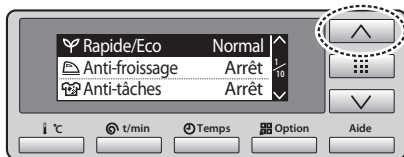

#### 3. Appuyer sur le bouton .

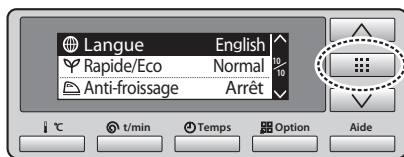

#### 4. Appuyer sur le bouton jusqu'à ce que la langue désirée soit sélectionnée.



#### 5. Appuyer sur le bouton , le bouton Option, ou ne rien toucher pendant 7 secondes.

La langue est configurée et l'affichage revient à l'écran Option.

#### 6. Effectuer l'une des actions suivantes pour quitter l'écran Option.

- Appuyer sur le bouton Option ou ne rien toucher pendant 7 secondes.

L'affichage revient à l'écran principal. L'écran de la fonction correspondante s'affiche.

## Fonctions optionnelles : Option

### Configuration d'autres fonctions Option

1. Appuyer sur le bouton **Option**.  
L'écran Option s'affiche.



Pour annuler le réglage, passer à l'étape 5.

2. Appuyer sur le bouton ou jusqu'à ce que la fonction désirée soit sélectionnée.



3. Appuyer sur le bouton .

- Pour les fonctions de sélection multiples, l'écran du menu de la fonction sélectionnée s'affiche.



- Pour les fonctions de sélection Marche/ Arrêt, le réglage passe de Marche à Arrêt et inversement. Ensuite, passer à l'étape 5.



4. Appuyer sur le bouton ou jusqu'à ce que la sélection désirée soit choisie, puis appuyer sur le bouton , le bouton **Option**, ou ne rien toucher pendant 7 secondes.

La sélection est configurée et l'affichage revient à l'écran Option.

5. Effectuer l'une des actions suivantes pour quitter l'écran Option.

- Appuyer sur le bouton **Option** ou ne rien toucher pendant 7 secondes.

L'affichage revient à l'écran principal. L'écran de la fonction correspondante s'affiche.

### Rapide/Eco

Il est possible de raccourcir les cycles de lavage ou d'économiser de l'énergie.



Fonction	Description
Lavage normal	Cycle de lavage normal
Rapide	Les durées de lavage seront plus courtes que celles des programmes de base. Idéal pour le linge peu sale.
Eco	Le lavage consomme moins d'eau et d'électricité mais prend plus de temps.

#### Remarque

Les fonctions Rapide et Eco ne peuvent pas être associées avec l'une des fonctions Anti-tâches.

## Fonctions optionnelles : Option

### Anti-froissage

Cette fonction permet de faciliter le repassage en essorant le linge plus lentement (à 800 t/min ou moins).

 Anti-froissage	Arrêt	↑
 Anti-tâches	Arrêt	2/10
 Rinçage plus	Arrêt	↓

- Une fois le lavage terminé, le linge tourne par intermittence pendant 30 minutes maximum, ou jusqu'à l'ouverture de la porte.
- Réduit les plis et contribue à démêler le linge emmêlé.
- La fonction Anti-froissage peut être activée ou désactivée pendant le lavage, mais pas après que celui-ci soit terminé.

### Anti-tâches

Il est possible de sélectionner une fonction plus adaptée à une tache spécifique parmi les 23 fonctions Anti-tâches. Les fonctions optionnelles seront automatiquement ajoutées au cycle de lavage.

 Anti-tâches	Arrêt	↑
 Rinçage plus	Arrêt	3/10
 Prélavage	Arrêt	↓

#### Remarque

Si l'une des fonctions Anti-tâches est configurée, la durée de lavage sera prolongée de 60 à 100 minutes.

L'efficacité du mode Anti-tâches dépend du type de lessive et de la quantité utilisée.

Veuillez utiliser une quantité de lessive adaptée.

#### Remarque

La quantité de lessive à utiliser dépend des éléments suivants :

- Le degré de saleté du linge
- La quantité de linge
- La dureté de l'eau

Le programme Anti-tâches propose les fonctions suivantes :

- Poignets sales
- Chaussettes
- Transpiration
- Sang
- Traces de déo\*
- Terre
- Herbe
- Rouge à lèvres
- Maquillage
- Vin rouge
- Bière
- Café
- Thé
- Jus de fruits
- Sodas
- Fruits
- Légumes
- Tomate
- Sauce
- Huile
- Beurre
- Œuf
- Chocolat

\* La fonction Traces de déo s'applique aux taches jaunâtres causées par la transpiration et les déodorants (anti-transpirants).

### Rinçage plus

Permet de rincer le linge de façon plus approfondie grâce un processus de rinçage supplémentaire.

 Rinçage plus	Arrêt	↑
 Prélavage	Arrêt	4/10
 Mode	  	↓

La fonction Rinçage plus peut être activée ou désactivée pendant le lavage, mais pas après que celui-ci soit terminé.



## Fonctions optionnelles : Option

### Prélavage

Il est possible d'utiliser un cycle de prélavage pour le linge très sale.

Prélavage	Arrêt	5/10
Mode		
Sonnerie	Marche	

- Dès que le lavage commence, l'affichage clignote et indique la fonction en cours.
- Lorsque la fonction Essorage, Rinçage ou Rinçage + Essorage est utilisée, la machine initie le processus de vidange en cas de présence d'eau dans le tambour.

### Mode

Il est possible de sélectionner un processus unique, ou de combiner plusieurs processus en choisissant des fonctions Mode.

Mode		6/10
Sonnerie	Marche	
Volume sonore	Marche	

### Sonnerie

Il est possible de configurer la sonnerie pour qu'elle retentisse ou non à la fin du lavage.

Sonnerie	Marche	7/10
Volume sonore	Marche	
Luminosité		

### Remarque

Les fonctions individuelles de lavage, Anti-allergie, Linge Quotidien et Chemises ne sont pas disponibles pour le programme Rapide 15 mn.

### Volume sonore

Il est possible de configurer le volume sonore de façon à ce qu'un son retentisse ou non.

Volume sonore	Marche	8/10
Luminosité		
Langue	English	

Fonction	Description
Rinçage 	Rincer le linge lavé (L'eau de rinçage reste)
Essorage 	Essorer le linge lavé
Arrêt cuve pleine 	Laver et rincer le linge (L'eau de rinçage reste)
Rinçage + Essorage 	Rincer et essorer le linge lavé
Vidange 	Vidanger l'eau du tambour

### Luminosité

Permet de régler la luminosité de l'affichage.

Luminosité		9/10
Langue	English	
Rapide/Eco	Normal	

## Fonctions en option : Autres

### Température, Vitesse d'essorage et Temps

#### 1. Appuyer sur le bouton de la fonction désirée.

L'écran de la fonction correspondante s'affiche.

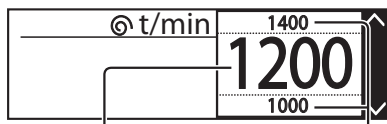

Valeur sélectionnée actuellement  
Prochaines valeurs sélectionnables

#### 2. Appuyer sur le bouton ou jusqu'à ce que la valeur désirée soit sélectionnée.

#### 3. Effectuer l'une des actions suivantes pour configurer la valeur sélectionnée.

- Appuyer sur le bouton  ou sur le bouton de fonction optionnelle enfoncé à l'étape 1, ou ne rien toucher pendant 7 secondes.

La valeur est configurée et l'affichage revient à l'écran principal.

L'écran de la fonction correspondante s'affiche.

### Temps

Il est possible d'utiliser la fonction Temps pour programmer l'heure à laquelle la machine s'achèvera.

- Le programme Laine ne peut pas être programmé.
- Le lave-linge peut s'arrêter avant ou après l'heure programmée, en fonction du type de linge, de la température, ainsi que des conditions d'alimentation en eau et de vidange.
- Pour annuler la durée programmée, appuyer sur le bouton Arrêt. (Tous les réglages seront annulés.)



#### Remarque

Ne PAS utiliser de lessive qui ne se dissout pas entièrement avec la fonction programmée, car il risque de former des grumeaux avant que le lavage commence et ne pourra pas s'écouler normalement.

### Verrouillage de sécurité enfants

Le verrouillage de sécurité enfants empêche les enfants de monter dans le tambour du lave-linge et de rester coincés. Cette fonction maintient la porte fermée et verrouillée, même quand le lave-linge n'est pas utilisé. Elle désactive également les boutons de commande.

#### Activation/désactivation du verrouillage de sécurité enfants

1. Mettre le lave-linge en marche.
2. Appuyer sur le bouton Option et le maintenir enfoncé pendant au moins 5 secondes.  
Les symboles  et  sont affichés et indiquent que le verrouillage de sécurité enfants est activé.
3. Pour le désactiver, maintenir à nouveau le bouton Option enfoncé pendant 5 secondes.

Ignorer les trois bips sonores et maintenir le bouton Option enfoncé jusqu'au déverrouillage.

# Une fois la lessive lancée

## Durée requise

Les durées dépendent des programmes et des réglages de température sélectionnés.

- Les durées réelles peuvent différer légèrement de celles affichées.
- Les durées affichées incluent le temps nécessaire au remplissage et à l'évacuation de l'eau, elles dépendent donc de la pression de l'eau, des conditions d'évacuation et de la quantité de linge.
- Si des fonctions sont modifiées au cours du lavage, les durées affichées peuvent changer.
- Les durées seront prolongées si la répartition du linge dans le tambour doit être équilibrée.

## Modification des réglages

Une fois le lavage commencé, il est impossible de modifier le programme, la température et l'heure programmée.

- Pour modifier les réglages de programme ou de température, éteindre puis rallumer la machine.
- Pour modifier les options de rinçage ou d'essorage pendant le lavage, appuyer sur le bouton Pause une fois que le lave-linge est rempli d'eau.
- Il est possible de modifier la vitesse d'essorage, ainsi que les fonctions Rinçage plus et Anti-froissage pendant le cycle de lavage.
- Aucun réglage ne peut être modifié une fois le processus de lavage terminé.

## Déverrouillage de la porte

La porte est automatiquement verrouillée pendant l'utilisation et le symbole  est affiché pour indiquer que la porte est bloquée. Un déclic retentit lorsque la porte se verrouille ou se déverrouille.

### Remarque

- Lorsque la porte est verrouillée, si le lave-linge est éteint ou qu'une coupure de courant se produit, elle restera verrouillée jusqu'à ce que le lave-linge soit remis sous tension.
- Ceci diffère du verrouillage de sécurité enfants. (Voir page 26.)

## Appuyer sur le bouton Départ pour déverrouiller la porte quand le lave-linge est en fonctionnement.

Après environ 1 minute, le tambour arrête de tourner et la porte se déverrouille automatiquement.

Si la porte ne s'ouvre pas, se reporter à la page 31.

### Attention

**Si la porte doit être déverrouillée en cours de programme, s'assurer que l'eau contenue dans le tambour ne va pas se déverser sur le sol.**

L'eau de lessive risque de s'écouler de la porte et du hublot. Prévoir une serviette pour l'essuyer.

## Entretien

### Nettoyage de l'extérieur du lave-linge

Nettoyer l'extérieur du lave-linge à l'aide d'un chiffon fin et d'un détergent doux, un détergent ménager par exemple, et de l'eau savonneuse.

#### Avertissement

- Ne PAS éclabousser le lave-linge avec de l'eau.
- Ne PAS utiliser des nettoyants en crème, des diluants, ni des produits contenant de l'alcool ou de l'huile de paraffine.

### Nettoyage du tambour

S'il reste de l'eau froide dans le lave-linge, des bactéries peuvent s'accumuler dans le tambour et dégager une odeur. Pour éviter cela, il suffit de lancer le programme Coton 90 °C une fois par mois. (Si un produit de détartrage est utilisé, suivre les consignes du fabricant).

#### Attention

**Les virus et les bactéries ne sont pas tués dans une eau à 40 °C. Des agents pathogènes peuvent se répandre via le mélange des vêtements et donc transmettre des maladies.**

Les agents pathogènes meurent à une température de 60 °C ou plus. Cependant, l'utilisation d'une eau à 90 °C n'est pas nécessaire.

#### Remarque

Ne PAS mettre de linge ni de lessive dans le lave-linge pendant son nettoyage.

En cas d'utilisation d'un détergent pour lavage de cuve, ou d'eau de Javel, veiller à le mettre dans le tiroir à lessive avant le lavage. La quantité appropriée est d'environ 30 ml. (Voir pages 10-11.)

28 - Entretien

### Nettoyage du tiroir à lessive

Les résidus de lessive s'accumulent rapidement dans le tiroir si celui-ci n'est pas nettoyé régulièrement. De la moisissure peut même se former.

#### 1. Sortir le tiroir à lessive.

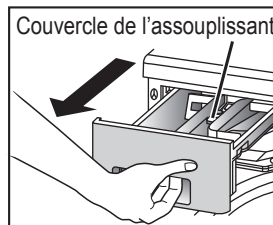

#### 2. Retirer le tiroir à lessive et le soulever avant de le ramener vers vous.

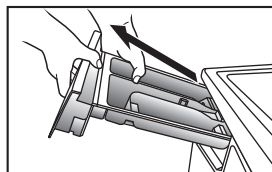

#### 3. Mettre le doigt sur l'onglet situé à l'avant du couvercle de l'assouplissant puis le tirer vers le haut pour le sortir du tiroir à lessive.

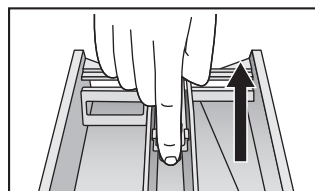

#### 4. Laver les restes de lessive à l'eau. À l'aide d'un chiffon, essuyer l'eau dans le lave-linge.

5. Aligner l'orifice du couvercle de l'assouplissant sur le clic du tiroir à lessive pour remettre le couvercle de l'assouplissant à sa position initiale. Puis, insérer à nouveau le tiroir à lessive sur l'unité principale.

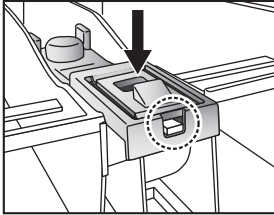

## Nettoyage du joint de porte et du hublot

Après chaque lavage, procéder comme suit :

- Retirer toutes les saletés du joint de porte.
- Essuyer le hublot et le joint pour éliminer les peluches et les taches.

## Nettoyage du filtre de vidange

Il est recommandé de nettoyer le filtre de vidange une fois par mois. Le filtre peut être encombré par une accumulation de peluches empêchant l'écoulement d'eau.

1. Mettre le lave-linge hors tension et le débrancher.
2. Ouvrir et retirer le cache du filtre de vidange. Ensuite, placer un récipient sous celui-ci pour récupérer l'eau.

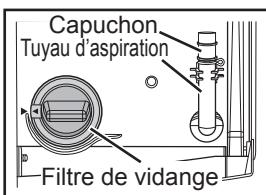

3. Sortir le tuyau d'aspiration et enlever le cache pour vidanger l'eau.

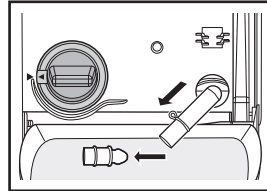

4. Une fois toute l'eau évacuée, desserrer doucement le filtre de vidange. De l'eau peut s'écouler. Ceci est tout à fait normal.

5. Tourner le filtre de vidange dans le sens anti-horaire pour le dévisser. Puis, le retirer.

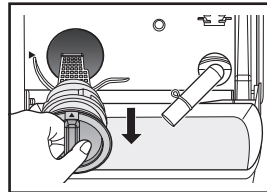
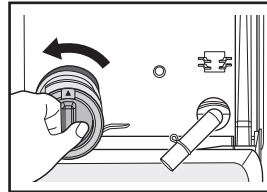

6. Retirer toutes les peluches et saletés.
7. Remettre le filtre de vidange en place.
8. Remettre en place le bouchon et le tuyau d'aspiration.

### Attention

**FAIRE ATTENTION** en cas de vidange d'eau chaude.

## Entretien

### Nettoyage du filtre d'alimentation en eau

Nettoyer le filtre si l'alimentation en eau ne se fait pas correctement.

1. Fermer le robinet.
2. Mettre le lave-linge en marche.
3. Sélectionner le programme Coton, puis appuyer sur le bouton Départ.
4. Après 1 minute, mettre le lave-linge hors tension. L'eau a été vidangée du tuyau d'alimentation en eau.
5. Débrancher le tuyau d'alimentation en eau du lave-linge.
6. Nettoyer le filtre qui se trouve à l'arrière du lave-linge.  
Utiliser une petite brosse, comme une brosse à dents par exemple.

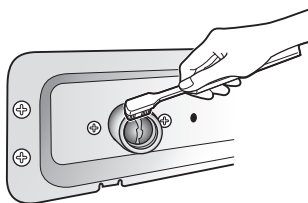

7. Si la machine est livrée avec le tuyau équipé d'une vanne d'alimentation en eau, couper le robinet alimentant la machine, débrancher le tuyau du robinet, puis nettoyer le filtre sur le tuyau de la même façon.

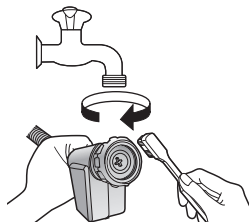

8. Rebrancher le tuyau d'alimentation en eau.

Serrer fermement le raccord en plastique.

9. Ouvrir le robinet et vérifier qu'il n'y a pas de fuites.

### Prévention du gel du tuyau d'alimentation en eau

Si le lave-linge est livré par temps de gel, le laisser reposer à température ambiante pendant 24 heures, après son installation, avant de l'utiliser. Ceci permet de s'assurer qu'il n'y a pas de glace pouvant boucher le tuyau d'alimentation en eau.

Si le tuyau d'alimentation en eau gèle, effectuer la procédure suivante :

1. Enrouler des serviettes chaudes autour des raccords du tuyau d'alimentation en eau.

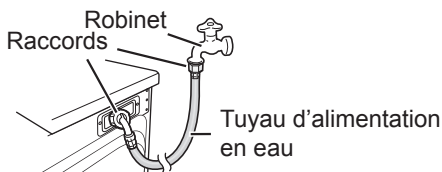

2. Ajouter 2 à 3 litres d'eau chaude dans le tambour.

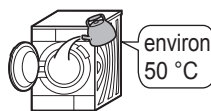

3. Lancer le lavage avec la fonction Vidange de la fonction Mode, à l'aide du bouton Option. (Voir pages 23 et 25.)

## Liste de contrôle des anomalies

Problème		Cause
Lave-linge	<b>Les boutons ne fonctionnent pas.</b>	<ul style="list-style-type: none"> <li>- Pendant un cycle de lavage, les réglages de programme, de température et de processus ne peuvent pas être modifiés (les réglages de rinçage ou d'essorage peuvent, quant à eux, être modifiés).</li> <li>- Le verrouillage de sécurité enfants est peut-être activé. (Voir page 26.)</li> </ul>
	<b>La porte ne s'ouvre pas.</b>	<ul style="list-style-type: none"> <li>- Le verrouillage de la porte est peut-être activé. (Voir page 27.)</li> <li>- Le verrouillage de sécurité enfants est peut-être activé. (Voir page 26.)</li> <li>- La température ou le niveau de l'eau est peut-être trop élevé.</li> </ul>
	<b>Odeur inhabituelle</b>	<ul style="list-style-type: none"> <li>- Les pièces en caoutchouc peuvent dégager une odeur lors des premières utilisations du lave-linge, mais celle-ci disparaîtra avec le temps.</li> <li>Il est possible de laver le tambour en lançant le programme 90 °C. (Voir page 28.)</li> </ul>
Lavage	<b>L'eau n'entre pas dans le lave-linge.</b>	<ul style="list-style-type: none"> <li>- Le robinet d'eau est peut-être fermé.</li> <li>- Le tuyau d'alimentation en eau est peut-être gelé. (Voir page 30.)</li> <li>- L'alimentation d'eau est peut-être coupée.</li> <li>- Le filtre d'alimentation en eau est peut-être bouché. (Voir page 30.)</li> </ul>
	<b>Il n'y a qu'une petite quantité d'eau.</b>	<ul style="list-style-type: none"> <li>- Si le cycle a été mis en pause puis redémarré, le lave-linge évacue peut-être un peu d'eau.</li> <li>Ne PAS verser d'eau par la porte.</li> </ul>
	<b>L'eau s'accumule pendant le lavage.</b>	<ul style="list-style-type: none"> <li>- Ceci est normal. L'alimentation en eau se fait automatiquement si la quantité d'eau diminue. En cas de charges lourdes, le remplissage d'eau peut avoir lieu à plusieurs reprises.</li> </ul>
	<b>L'eau s'évacue pendant le lavage.</b>	<ul style="list-style-type: none"> <li>- Ceci est normal. L'évacuation et le remplissage de l'eau ont lieu fréquemment de façon à éliminer l'excès de mousse. Cette fonction s'appelle la détection de mousse.</li> </ul>

## Liste de contrôle des anomalies

Problème		Cause
Rinçage/Essorage	L'eau n'entre pas dans le lave-linge pendant le cycle de rinçage.	- Avant le rinçage, le lave-linge procède à un essorage pour évacuer l'eau restant du lavage. Le remplissage d'eau a lieu après cette étape.
	Le rinçage commence avant la fin de l'essorage.	- Le lave-linge a peut-être détecté une mauvaise répartition de la charge. Si le linge s'est amassé sur un côté du tambour, le rinçage débutera automatiquement pour corriger le déséquilibre. - En cas d'excès de mousse après le lavage, l'eau sera évacuée et la machine se remplira à nouveau pour l'éliminer. Cette fonction s'appelle la détection de mousse.
	Pendant l'essorage, le tambour s'arrête et tourne plusieurs fois.	- Ceci est normal. Le lave-linge a détecté un déséquilibre de charge et essaie de le corriger.
	Il reste de la mousse et de l'eau dans la porte ou dans le joint de la porte.	- Bien qu'il puisse rester de la mousse et de l'eau selon l'état du linge et la quantité de lessive utilisée, la performance du cycle de rinçage n'en est pas affectée.
	L'essorage s'arrête et redémarre de façon répétée.	- Ceci est normal. L'essorage par intermittence permet d'effectuer le processus en silence. - Le linge est peut-être trop léger. Ajouter une ou deux serviettes de bain, s'il y a lieu.
Durée	La durée restante affichée change.	- La durée restante est constamment estimée et corrigée. Par conséquent, la durée affichée peut changer. - Le temps restant augmentera si un rinçage et un essorage supplémentaires sont requis pour corriger le déséquilibre de charge causé par le linge qui s'est amassé sur un côté du tambour.



## Liste de contrôle des anomalies

Problème		Cause
<b>Lessive et mousse</b>	<b>Il n'y a pas ou peu de mousse.</b>	<ul style="list-style-type: none"> <li>- La quantité de mousse varie en fonction de la température, du niveau et de la dureté de l'eau.</li> <li>- Ceci peut survenir si de la lessive en poudre a été introduite directement dans le tambour. Il faut le mettre dans le tiroir à lessive prévu à cet effet.</li> <li>- Il n'y a peut-être pas suffisamment de lessive.</li> <li>- La lessive utilisée produit peut-être très peu de mousse.</li> <li>- Le linge très sale et les grosses charges de linge peuvent réduire la formation de mousse.</li> </ul>
	<b>Il y a beaucoup de mousse.</b>	<ul style="list-style-type: none"> <li>- La quantité de mousse varie en fonction de la température, du niveau et de la dureté de l'eau.</li> <li>- Il y a peut-être trop de lessive.</li> <li>- Le type de lessive utilisée peut provoquer un excès de mousse.</li> </ul>
	<b>L'assouplissant déborde.</b>	<ul style="list-style-type: none"> <li>- Le repère MAX est peut-être dépassé dans le tiroir à lessive. (Voir page 11.)</li> <li>- Une fermeture trop brusque du tiroir à lessive a peut-être causé le débordement du liquide.</li> </ul>
	<b>Il reste des résidus de lessive en poudre à la fin du lavage.</b>	<ul style="list-style-type: none"> <li>- Ceci peut survenir si de la lessive en poudre a été introduite directement dans le tambour. Il faut le mettre dans le tiroir à lessive prévu à cet effet.</li> </ul>
<b>Bruit</b>	<b>Il y a une vibration ou un bruit inhabituel.</b>	<ul style="list-style-type: none"> <li>- Il y a peut-être des objets métalliques dans le tambour.</li> <li>- Les boulons d'ancrage n'ont peut-être pas été enlevés. (Voir page 38.)</li> <li>- Le lave-linge se trouve peut-être sur une surface inclinée ou instable.</li> </ul> <p>Si aucun des points ci-dessus n'est à l'origine du problème, contacter le centre de service clients le plus proche.</p>
	<b>Il y a un bruit lors de l'évacuation de l'eau.</b>	<ul style="list-style-type: none"> <li>- Ceci est normal. Il s'agit du bruit émis par le fonctionnement de la pompe de vidange.</li> </ul>
	<b>Le ventilateur fait du bruit.</b>	<ul style="list-style-type: none"> <li>- Ceci est normal. Le ventilateur refroidit les pièces électriques.</li> </ul>

## Liste de contrôle des anomalies

Problème		Cause
Autres	<b>Une coupure de courant se produit pendant que le lave-linge est en marche.</b>	- Le lave-linge s'arrête et ne redémarre pas automatiquement lorsque le courant est rétabli. Il faudra sélectionner un programme et le démarrer à nouveau.
	<b>Un disjoncteur coupe le courant.</b>	- Le lave-linge va s'arrêter et ne redémarrera pas automatiquement lorsque le disjoncteur sera réenclenché. Il faudra trouver et corriger la cause du déclenchement du disjoncteur. Puis, il faudra rétablir le disjoncteur, remettre le courant et redémarrer le lave-linge.
	<b>L'alimentation en eau est coupée.</b>	- Lorsque l'eau revient, elle peut être impure au début. Il faudra déconnecter le tuyau d'alimentation en eau et vidanger l'eau impure par le robinet. Veiller à reconnecter le tuyau d'alimentation en eau avant d'utiliser le lave-linge.
	<b>L'affichage n'est pas clair.</b>	- Le lave-linge se trouve peut-être dans un endroit lumineux ou ensoleillé.

## Affichage d'erreurs

<b>U11</b> <b>Vidange impossible</b>	<p><b>Que faire</b></p> <p>Vérifiez si le tuyau de vidange présente l'un des problèmes suivants.</p> <ul style="list-style-type: none"><li>- Il n'est pas bouché.</li><li>- Son extrémité n'est pas immergée dans l'eau.</li><li>- Le système d'évacuation n'est pas éloigné de plus de 3 mètres.</li><li>- L'eau n'est pas gelée.</li></ul> <p>Nettoyer le filtre de vidange s'il est bouché. (Voir page 29.)</p> <p>Après avoir corrigé le problème, ouvrir la porte, la fermer et relancer le cycle de lavage.</p>
<b>U12</b> <b>La porte est ouverte</b>	<p><b>Que faire</b></p> <p>Vérifier que la porte est correctement fermée.</p>
<b>U13</b> <b>Essorage impossible</b>	<p>Afin d'assurer un fonctionnement silencieux et d'obtenir les meilleures performances de lavage, ce lave-linge a été conçu pour détecter les charges de linge inégales, en particulier les petites charges.</p> <p>Il ne s'agit en aucun cas d'un dysfonctionnement. Utiliser l'une des solutions suivantes.</p> <p><b>Que faire</b></p> <ul style="list-style-type: none"><li>- Si le linge est trop lourd, démêler les vêtements.</li><li>- Si le linge est trop lourd en raison d'articles trop volumineux, comme des couvertures, réduire la charge.</li><li>- Si le linge est trop léger, ajouter une ou deux serviettes de bain.</li><li>- Si le lave-linge se trouve sur une surface instable ou inégale, le changer d'emplacement.</li></ul> <p>Après avoir corrigé le problème, ouvrir la porte, la fermer et relancer le cycle de lavage.</p>
<b>U14</b> <b>Remplis eau impossible</b>	<p><b>Que faire</b></p> <p>Vérifier les problèmes suivants pouvant entraîner cette situation.</p> <ul style="list-style-type: none"><li>- Le robinet est fermé.</li><li>- La conduite ou le tuyau d'eau est gelé.</li><li>- L'alimentation en eau est interrompue.</li><li>- Le filtre d'alimentation en eau est bouché. (Voir page 30.)</li></ul> <p>Après avoir corrigé le problème, ouvrir la porte, la fermer et relancer le cycle de lavage.</p> <p>Si la marque rouge apparaît sur le tuyau équipé d'une vanne d'alimentation en eau, ceci a arrêté l'alimentation en eau. Il convient de le remplacer par un tuyau neuf.</p> <p>Tuyau avec un robinet d'alimentation en eau (N° AXW12C-7SR0)</p>
<b>H01</b>	<p>Affichage d'une erreur démarrant par un H.</p> <p><b>Que faire</b></p> <p>Appuyer sur le bouton Arrêt. Si l'erreur reste affichée ou réapparaît après avoir enfoncé le bouton Départ, débrancher le lave-linge et contacter le centre de service clients le plus proche.</p>

## Choix de l'emplacement idéal

### Transport du lave-linge

Deux personnes ou plus sont nécessaires pour transporter le lave-linge.



Commencer par basculer la machine vers l'arrière. Une personne doit se tenir derrière et maintenir l'arrière du panneau supérieur. L'autre personne doit saisir les supports inférieurs, à l'avant.

### Le bon endroit pour le lave-linge

S'assurer qu'il y a suffisamment d'espace pour le lave-linge et que les aérations de la base ne sont pas obstruées par un tapis.

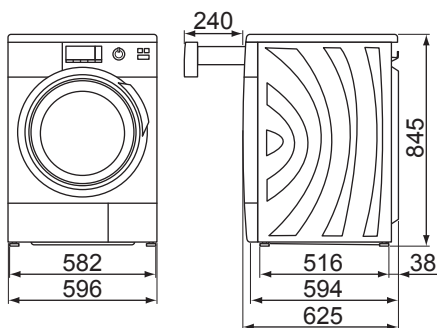

Dimensions in millimètres

### Attention

- Installer le lave-linge sur une surface plane et stable pour éviter l'excès de vibration et de bruit.
- Ne PAS installer le lave-linge sous l'exposition directe du soleil ou à un endroit où la température peut descendre en dessous de zéro.
- Ne PAS permettre aux parties métalliques du lave-linge d'entrer en contact avec les surfaces métalliques d'un évier ou d'autres appareils ménagers.

## Choix de l'emplacement idéal

### Installation d'une machine encastrée

- Vous devez disposer d'un espace d'au moins 60 cm de largeur.  
Il convient de laisser un espace d'au moins 2 mm sur les côtés et 3 mm au-dessus et à l'arrière de la machine.
- La tablette au-dessus du lave-linge doit être fermement fixée aux meubles attenants.
- Demander au technicien d'installer un couvercle métallique à la place du panneau standard.
- La fiche électrique doit être accessible après installation.

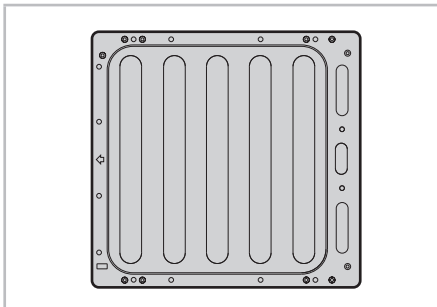
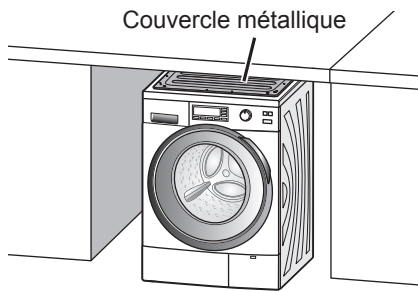

Couvercle métallique (AXW4595-7SR0)

# Déplacement et installation

## Retrait des boulons d'ancrage

Quatre boulons d'ancrage maintiennent l'intérieur du lave-linge en place pendant son transport. Ils doivent être retirés avant l'installation à l'aide de la clé fournie avec la machine. Suivre les consignes ci-après.

### Remarque

Ne pas faire fonctionner le lave-linge sans avoir retiré les boulons d'ancrage. Ils pourraient provoquer de fortes vibrations.

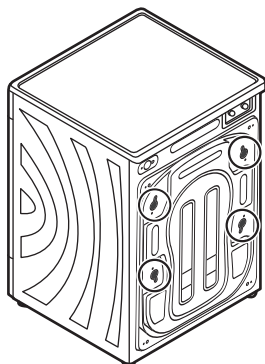

1. Utiliser l'extrémité « B » de la clé pour desserrer les quatre boulons.

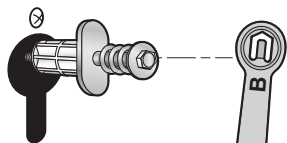

2. Sortir les boulons en tirant horizontalement.

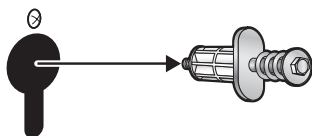

38 - Consignes d'installation

3. Retirer les vis situées à côté des orifices de boulons.

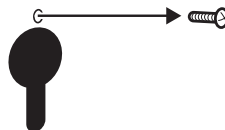

4. Placer les quatre capuchons (inclus dans les accessoires) dans les orifices de boulons correspondants et les fixer avec les vis retirées à l'étape 3.

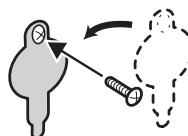

### Remarque

Il faut conserver les boulons d'ancrage, car ils sont nécessaires pour transporter le lave-linge. Si le lave-linge est cédé à un tiers, il convient de lui remettre les boulons d'ancrage.

Vérifier que les capuchons des boulons sont bien en place, sous peine que de l'eau pénètre dans le lave-linge, provoquant par là des dysfonctionnements.

## Déplacement du lave-linge

### Remarque

Bien fixer les boulons d'ancrage lors du transport du lave-linge.

### Avant de déplacer le lave-linge

- Fermer le robinet et évacuer l'eau contenue dans le lave-linge. Vidanger toute l'eau restante du tuyau d'aspiration. (Voir page 29.)
- Dépressuriser le tuyau d'alimentation en eau et le retirer.
- Débrancher le câble d'alimentation.
- Fixer les boulons d'ancrage. (Voir page 39.)

# Déplacement et installation

## Fixation des boulons d'ancrage

### 1. Dévisser et retirer les capuchons.

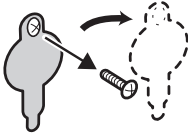

### 2. Sortir les boulons jusqu'à ce que leurs embouts soient au même niveau que ceux des manchons.

Demander à quelqu'un de tenir le haut du tambour et de le tirer vers l'avant.

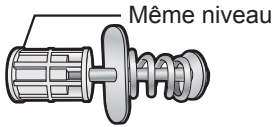

### 3. Insérer les protections de transport.

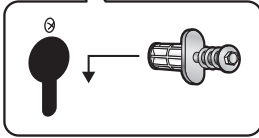
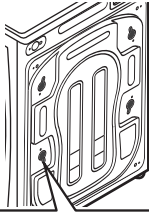

### 4. Serrer chaque boulon de façon à ce que la longueur du ressort atteigne 26 mm.

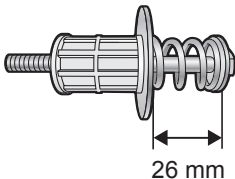
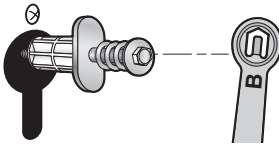

## Mise à niveau du lave-linge

L'utilisation d'un niveau facilite le réglage.

Pour régler les supports, utiliser l'extrémité « A » de la clé.

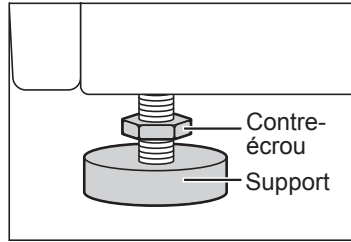

### 1. Sur chaque support, desserrer le contre-écrou en tournant dans le sens horaire.

### 2. Régler chaque support en le tournant dans le sens horaire ou anti-horaire.

### 3. Utiliser un niveau à bulle pour vérifier que le lave-linge est bien à niveau.

### 4. Serrer chaque contre-écrou en tournant dans le sens anti-horaire.

#### Attention

Vérifier que tous les contre-écrous sont bien serrés et que les supports sont toujours boulonnés au lave-linge.

Dans le cas contraire, le lave-linge se déplacera.

# Raccordement des tuyaux et de l'alimentation électrique

Suivre les consignes de cette section pour éviter les fuites d'eau. En cas de doute, faire appel à un technicien pour raccorder les tuyaux.

## Longueurs de tuyaux et de câbles

Raccordement à gauche

Raccordement à droite

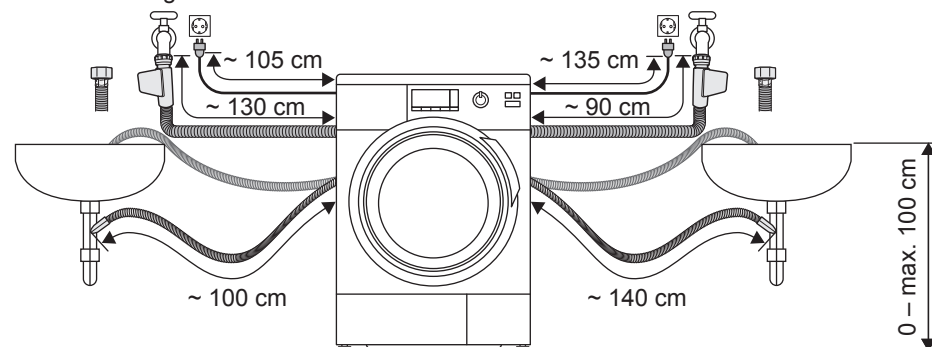

## Tuyau d'alimentation en eau

### Attention

- Ne PAS raccorder le tuyau au robinet mitigeur.
- Ne PAS tordre, écraser, modifier ou couper le tuyau.
- La pression d'eau optimale du réseau doit être comprise entre 0,03 et 1,0 MPa. Si la pression d'eau est supérieure, il faudra installer un détendeur de pression.
- Le débit d'eau au robinet doit être d'au moins 5 L/min.

## Raccordement du tuyau d'alimentation en eau

1. Fixer l'une des extrémités du tuyau à l'arrivée d'eau à l'arrière de la machine et serrer le raccord à la main.

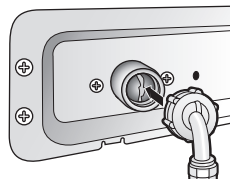

2. Fixer l'autre extrémité du tuyau au robinet et serrer de la même façon.

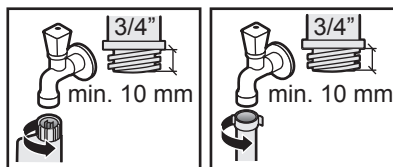

Tuyau avec vanne    Tuyau standard d'alimentation d'eau

3. Ouvrir lentement le robinet et s'assurer qu'il n'y a pas de fuites au niveau des raccords.

Les raccords sont soumis à la pression de l'eau.



# Raccordement des tuyaux et de l'alimentation électrique

## Système anti-fuite

Le lave-linge est équipé d'un système conçu pour empêcher les fuites d'eau. Le système comprend les composants suivants :

### 1) Détecteur de fuite

Ce détecteur arrête le lave-linge s'il détecte une fuite. Il est situé sur la plaque de base de la machine. Si une fuite est détectée, un code d'erreur commençant par la lettre H (par exemple H 01) s'affiche. Dans ce cas, contacter le centre de service clients le plus proche.

### 2) Détection de débordement

Si l'eau contenue dans le lave-linge dépasse un certain niveau, cette fonction arrête l'alimentation en eau et active la pompe de vidange.

## Tuyau de vidange

### Attention

Ne PAS tordre, sortir ou plier le tuyau de vidange.

## Évacuation dans un évier ou un lavabo

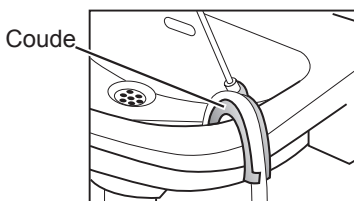

### Attention

- Fixer le tuyau de vidange de manière à ce qu'il ne puisse pas sortir du lavabo.

### Attention

- Ne PAS boucher le lavabo dans lequel se trouve la sortie d'évacuation. Vérifier que le débit d'évacuation dans le tuyau est suffisant.
  - Ne PAS laisser l'extrémité du tuyau de vidange immergée dans l'eau évacuée.
- Ceci afin d'éviter que l'eau ne retourne dans le lave-linge.

## Évacuation dans un tuyau de vidange

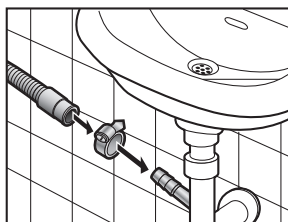

## Raccordement à l'alimentation électrique

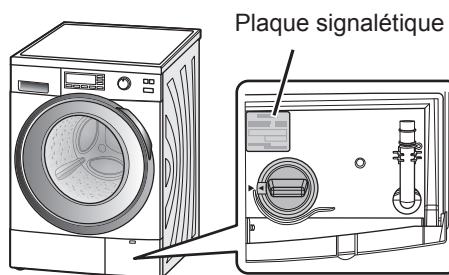

### Attention

La plaque signalétique indique la puissance nominale nécessaire au lave-linge. Vérifier que les spécifications électriques de l'endroit où est installé le lave-linge correspondent.

# Vérification après installation

## Liste de vérification de l'installation

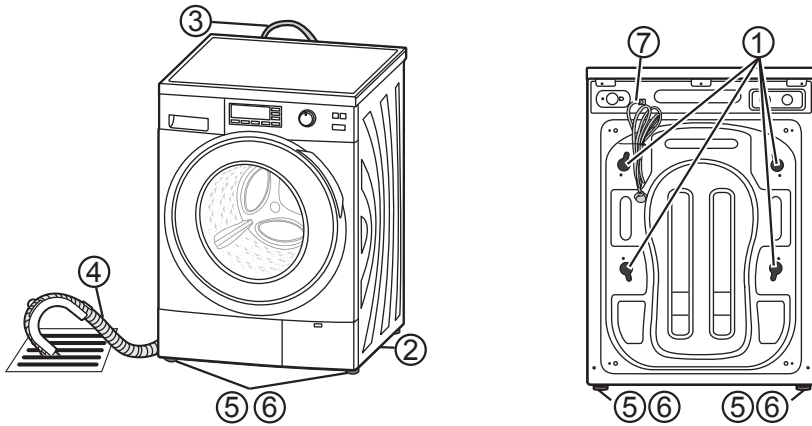

- 1) Boulons d'ancrage  
Ont-ils été retirés et les capuchons ont-ils été fixés correctement?
- 2) Emplacement  
Le lave-linge était-il installé sur une surface plane et stable?  
Fonctionne-t-il sans vibrer?
- 3) Tuyau d'alimentation en eau  
Y a-t-il des fuites?  
L'alimentation en eau est-elle normale?
- 4) Tuyau de vidange  
Y a-t-il des fuites?  
L'évacuation est-elle normale?
- 5) Supports réglables  
Sont-ils fermement boulonnés au lave-linge?
- 6) Coussinets de support  
Sont-ils à plat?  
Si l'appareil n'est pas à niveau, la vidange peut générer des bruits anormaux.
- 7) Alimentation électrique  
Le courant nominal de la prise domestique indépendante atteint-il 220 à 240 V en courant alternatif?

## Vérification après installation

### Essai de fonctionnement après installation

Une fois le lave-linge complètement installé à l'endroit où il va être utilisé, lancer le cycle d'essorage pour vérifier qu'il n'y a pas de fuites d'eau ou de bruits anormaux, et que l'évacuation de l'eau est correcte.

Effectuer la procédure suivante SANS introduire de linge dans le tambour.

1. Ouvrir le robinet.
2. Fermer la porte.
3. Appuyer sur le bouton Marche, puis sélectionner le programme Rapide 50 mn.
4. Sélectionner le mode Essorage de la fonction Mode, à l'aide du bouton Option, puis appuyer sur le bouton Départ.  
Patienter jusqu'à ce que l'eau soit évacuée.
5. Tout en maintenant enfoncés les boutons  et Aide, appuyer sur le bouton Marche.



6. Lorsque les nombres ci-dessous sont affichés (3 secondes), appuyer sur le bouton Aide.



Le temps restant s'affiche comme indiqué ci-dessous.

0:03

L'essai de fonctionnement dure environ 3 minutes.

Vérifier les éléments suivants :

- Entend-on un bruit anormal?  
Si oui, s'assurer sur le lave-linge est posé à niveau.
- Y a-t-il une fuite d'eau?  
Si oui, s'assurer que les tuyaux sont correctement raccordés.

Les codes d'erreur suivants peuvent s'afficher :

- **(U11) Vidange impossible**  
Les tuyaux sont-ils correctement raccordés?  
Le tuyau de vidange est-il bouché?
- **(U14) Alimentation en eau impossible**  
Le tuyau d'alimentation en eau est-il correctement raccordé et le robinet est-il ouvert?

Après correction d'une erreur, ouvrir et refermer la porte pour reprendre l'essai de fonctionnement.

## Consommation d'eau et d'électricité

Programme	Température	Fonction Eco sélectionnée	Charge	Consommation électrique <sup>2)</sup>	Consommation d'eau <sup>2)</sup>	Durée (min) <sup>2)</sup>
<b>Coton</b>	40 °C	—	10 kg	1,05 kWh	90 L	2:05
	40 °C <sup>1)</sup>	Eco	5 kg	0,57 kWh	50 L	2:45
	60 °C <sup>1)</sup>	Eco	10 kg	0,85 kWh	63 L	3:45
			5 kg	0,72 kWh	50 L	3:05
<b>Repassage Facile</b>	—	—	1,5 kg	0,21 kWh	—	0:35
<b>Anti-allergie</b>	60 °C	—	5 kg	1,94 kWh	98 L	2:34
<b>Chemises</b>	40 °C	—	2 kg	0,52 kWh	31 L	1:34
<b>Linge Quotidien</b>	40 °C	—	2 kg	0,65 kWh	40 L	1:27
<b>Rafraîchir</b>	—	—	1,5 kg	0,20 kWh	—	0:25
<b>Laine</b>	30 °C	—	2 kg	0,20 kWh	50 L	0:40
<b>Sport</b>	40 °C	—	3 kg	0,65 kWh	45 L	1:30
<b>Synthétique</b>	40 °C <sup>1)</sup>	—	5 kg	0,70 kWh	55 L	1:32
<b>Rapide 15 mn</b>	30 °C	—	2 kg	0,15 kWh	23 L	0:15
<b>Rapide 50 mn</b>	40 °C	—	5 kg	0,48 kWh	50 L	0:49
<b>Eco 15°C</b>	15 °C	—	5 kg	0,15 kWh	60 L	1:29

- 1) Résultats calculés avec la fonction Eco et à la vitesse d'essorage maximale, conformément à la norme EN 60456.
- 2) La consommation de courant, d'eau et les durées indiquées dans le tableau peuvent varier en fonction de la pression, de la dureté et de la température de l'eau, ainsi que selon la température ambiante, le type et la quantité de linge, les variations de tension et les fonctions optionnelles utilisées.
- 3) Vous trouverez les fiches produits en accord avec la norme européenne 1061/2010 sur le site <http://www.panasonic.fr>

## Spécifications

	<b>NA - 140VZ4</b>
<b>Tension nominale</b>	220 - 240 V
<b>Fréquence nominale</b>	50 Hz
<b>Puissance nominale d'énergie maximale</b>	2000 - 2350 W
<b>Puissance nominale d'énergie de chauffage</b>	Lavage 2000 W (230 V) Vapeur 1000 W (230 V)
<b>Consommation d'énergie</b>	Mode arrêt / Mode veille 0,2 W
<b>Vitesse d'essorage maximale</b>	1400 t/min
<b>Taux d'humidité résiduelle atteint</b>	53 %
<b>Poids de la machine</b>	74 kg
<b>Masse maximale de linge sec</b>	10 kg
<b>Dimensions de la machine</b>	596 mm (L) × 625 mm (P) × 845 mm (H)
<b>Consommation d'eau</b>	Se reporter à la section « Consommation d'eau et d'électricité ».
<b>Pression de l'eau courante</b>	0,03 - 1 MPa

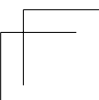
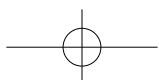
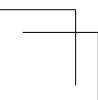
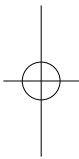
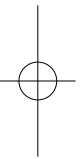
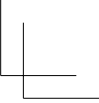
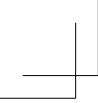

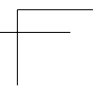
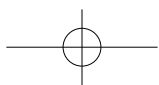
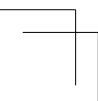
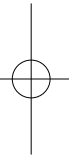
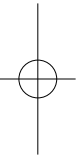
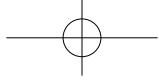
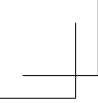

Panasonic Corporation  
Site Web : <http://panasonic.net>

Conforme à la directive 2004/108/CE, article 9(2)  
Panasonic Testing Centre  
Panasonic Marketing Europe GmbH  
Winsbergring 15, 22525 Hambourg, Allemagne

© Panasonic Corporation 2013



W9901-8HU

Imprimé en Chine  
Janvier 2013  
W9901-8HU00