

# Panasonic®

## Mode d'emploi et consignes d'installation

Lave-linge  
(Usage domestique)

N° de modèle

**NA - 140VX3**

**NA - 168VX3**

**NA - 148VX3**



Lire avant utilisation	02
MESURES DE SÉCURITÉ	04
Consignes de lavage	12
Fonctions optionnelles	20
Entretien	26
Dépannage	29
Consignes d'installation	34

Merci d'avoir acheté ce lave-linge.

- Merci de lire attentivement ces instructions pour une utilisation sûre et fiable.
- Merci de lire attentivement ces instructions avant de brancher, d'utiliser ou de régler la machine. Merci de conserver le présent manuel en lieu sûr afin de pouvoir le consulter ultérieurement.

# Respect de l'environnement

## Élimination de l'emballage

Les matériaux utilisés pour l'emballage et la protection du lave-linge pendant le transport sont entièrement recyclables. Pour obtenir des informations sur le recyclage, contacter les autorités locales.

## Élimination des équipements électriques et électroniques usagés

Informations relatives à la mise au rebut des équipements électriques et électroniques usagés destinés aux utilisateurs (appareils ménagers domestiques)



Lorsque ce symbole figure sur les produits et/ou les documents qui les accompagnent, cela signifie que les appareils électriques et électroniques ne doivent pas être jetés avec les ordures ménagères.

Pour que ces produits subissent un traitement, une récupération et un recyclage appropriés, il convient de les apporter dans les points de collecte agréés, où ils peuvent être déposés gratuitement. Dans certains pays, il est possible de ramener les produits au revendeur local en cas d'achat d'un produit équivalent.

L'élimination correcte de ce produit contribue à la conservation des ressources vitales et à la prévention d'éventuels effets négatifs sur l'environnement et la santé humaine qui pourraient survenir dans le cas contraire. Afin de connaître le point de collecte le plus proche, contacter les autorités locales.

Des sanctions peuvent être prises en cas de mise au rebut non conforme à la législation nationale de ces produits usagés.

## 2 - Lire avant utilisation

## Informations relatives à l'élimination des déchets dans les pays ne faisant pas partie de l'Union européenne

Ce symbole est uniquement reconnu dans l'Union européenne.

Pour mettre ce produit au rebut, contacter les autorités locales ou le revendeur plus proche afin de connaître la procédure à suivre.

## Un lavage respectueux de l'environnement

- Respecter la limite de charge de chaque programme.
- Le lave-linge ajuste automatiquement la durée de chaque programme en fonction de la charge.
- Il suffit de faire un pré-lavage si le linge est très sale.
- L'utilisation du programme 60°C Coton à la place du programme 90°C Coton permet d'économiser de l'énergie et d'éliminer les tâches ordinaires.
- Pour du linge peu sale, l'utilisation du programme Eco 15°C à la place du programme Rapide 50 mn à 40°C permet d'économiser plus d'énergie.

## Quantité de détergent

- Utiliser la bonne quantité de détergent en fonction des instructions sur l'emballage du détergent et de la dureté de l'eau.
- Adapter la quantité de détergent en fonction du degré de saleté du linge.

## Avec un sèche-ling

Sélectionner la vitesse d'essorage adéquate, conformément aux instructions de votre sèche-linge, pour économiser de l'énergie.

Ce produit est conforme aux directives 2006/95/CE et 2004/108/CE.

# Sommaire

## Lire avant utilisation

Respect de l'environnement . . . . .	2
MESURES DE SÉCURITÉ . . . . .	4
Contrôle de votre lave-linge . . . . .	6
Votre lave-linge . . . . .	6
Accessoires . . . . .	6
Avant de démarrer le lavage . . . . .	7
Vérification avant utilisation . . . . .	7
Avant la première utilisation . . . . .	7
Préparation du linge . . . . .	7
Utilisation des boutons et cadrans . . . . .	8
Boutons et cadran . . . . .	8
Affichage . . . . .	9
Ajout de lessive et autres produits chimiques . . . . .	10
Compartiment à lessive . . . . .	10
Compartiment à assouplissant . . . . .	11
Compartiment de prélavage . . . . .	11

## Consignes de lavage

Lavage . . . . .	12
Choix du programme . . . . .	14
Détails des programmes . . . . .	16
Lavage de linge délicat . . . . .	18
Programmes Laine, Soie/Lingerie et Délicat . . . . .	18
Charges de linge délicat . . . . .	18
Conseils pour le lavage de linge délicat . . . . .	18
Lavage de couettes et vêtements en microfibres . . . . .	19
Programme Couette . . . . .	19
Programme Microfibres . . . . .	19
Fonctions optionnelles : Option . . . . .	20
Réglage de la langue d'affichage . . . . .	20
Configuration d'autres fonctions	
Option . . . . .	21
Rapide/Eco . . . . .	21
Anti-froissage . . . . .	22
Anti-tâches . . . . .	22
Rinçage plus . . . . .	22
Pré lavage . . . . .	23
Mode . . . . .	23
Sonnerie . . . . .	23
Volume sonore . . . . .	23
Luminosité . . . . .	23
Fonctions en option : Autres . . . . .	24
Température, Vitesse d'essorage et Temps . . . . .	24

Verrouillage de sécurité enfants . . . . .	24
Une fois la lessive lancée . . . . .	25
Durée requise . . . . .	25
Modification des réglages . . . . .	25
Déverrouillage de la porte . . . . .	25

## Entretien

Entretien . . . . .	26
Nettoyage de l'extérieur du lave-linge . . . . .	26
Nettoyage du tambour . . . . .	26
Nettoyage du tiroir à lessive . . . . .	26
Nettoyage du joint de porte et du hublot . . . . .	27
Nettoyage du filtre de vidange . . . . .	27
Nettoyage du filtre d'alimentation en eau . . . . .	28
Prévention du gel du tuyau d'alimentation en eau . . . . .	28

## Dépannage

Liste de contrôle des anomalies . . . . .	29
Affichage d'erreurs . . . . .	33

## Consignes d'installation

Choix de l'emplacement idéal . . . . .	34
Transport du lave-linge . . . . .	34
Le bon endroit pour le lave-linge . . . . .	34
Installation d'une machine encastrée . . . . .	35
Déplacement et installation . . . . .	36
Retrait des boulons d'ancrage . . . . .	36
Déplacement du lave-linge . . . . .	36
Mise à niveau du lave-linge . . . . .	37
Raccordement des tuyaux et de l'alimentation électrique . . . . .	38
Longueurs de tuyaux et de câbles . . . . .	38
Tuyau d'alimentation en eau . . . . .	38
Tuyau de vidange . . . . .	39
Raccordement à l'alimentation électrique . . . . .	39
Vérification après installation . . . . .	40
Liste de vérification de l'installation . . . . .	40
Essai de fonctionnement après installation . . . . .	41
Consommation d'eau et d'électricité . . . . .	42
Spécifications . . . . .	43

*Lire avant utilisation - 3*

# MESURES DE SÉCURITÉ

Merci de lire et de respecter les mesures de sécurité.

## **AVERTISSEMENT**

**Cette section décrit les problèmes qui pourraient entraîner des blessures graves voire mortelles.**

### Utilisation générale

- Cette machine n'est pas conçue pour être utilisée par une personne (y compris un enfant) ayant des capacités physiques, sensorielles ou mentales réduites, ou qui ne possède pas l'expérience et les connaissances requises, sauf si elle est surveillée ou formée à son utilisation par une personne responsable de sa sécurité.
- Surveiller les enfants pour éviter qu'ils ne jouent avec la machine.
- Ne PAS laisser de support ou de chaise à proximité de la machine. Des enfants seraient susceptibles d'atteindre le panneau de commande ou de monter sur la machine ou d'entrer à l'intérieur.
- Couper l'alimentation en eau du lave-linge en cas de non-utilisation pendant une période prolongée, lors des vacances par exemple. Ceci est particulièrement important s'il n'existe pas de système d'évacuation autour de la machine.  
Si l'alimentation d'eau n'est pas fermée, la pression peut s'accumuler et provoquer une fuite.
- Ne PAS installer la machine dans un lieu humide ou soumis aux intempéries. Ceci peut provoquer un dysfonctionnement, une détérioration, un choc électrique ou un incendie.
- Ne PAS verser de l'eau directement sur toute pièce du lave-linge. Ceci peut provoquer un dysfonctionnement, un choc électrique ou un incendie.

- Maintenir toutes sources de chaleur, telles que des bougies ou des cigarettes, à l'écart de la machine. Elles pourraient provoquer un incendie ou endommager la machine.
- Maintenir toutes substances inflammables à l'écart de la machine, comme par exemple, de l'essence, du solvant, de l'alcool ou un chiffon imbibé de ces substances. Elles peuvent provoquer une explosion ou un incendie.

### Câble et source d'alimentation

- Débrancher le câble d'alimentation pour nettoyer le lave-linge.
- Vérifier l'état des câbles et des fiches électriques.  
Si le cordon d'alimentation est endommagé, il doit être remplacé par le fabricant, son réparateur ou un technicien qualifié afin d'éviter tout risque.
- Ne PAS utiliser d'adaptateur de fiche ou de rallonge. Risque de surchauffe pouvant donner lieu à un incendie. Utiliser une prise domestique indépendante à courant nominal de 220 à 240 volts en courant alternatif. En cas de doute, contacter un électricien qualifié.
- VÉRIFIER que la fiche électrique est complètement enfoncée dans la prise de courant. Une fiche mal branchée peut provoquer une surchauffe et entraîner un choc électrique ou un incendie.
- Ne PAS toucher aux câbles ou aux fiches électriques avec des mains mouillées. Risque de choc électrique.
- Ne PAS tirer sur le câble d'alimentation, mais bien maintenir la prise pour débrancher la machine. Dans le cas contraire, ceci peut endommager le câble d'alimentation et provoquer un choc électrique ou un incendie.

## 4 - Lire avant utilisation

# MESURES DE SÉCURITÉ

## Prévention des blessures

- L'installation de la machine doit être effectuée par le revendeur du fabricant ou un technicien qualifié.  
Si l'installation, l'essai de fonctionnement et l'inspection de la machine ne sont pas effectués conformément à la méthode d'installation préconisée dans ces instructions, le fabricant ne saurait être tenu responsable de tout accident ou dégât subi.
- Ne PAS démonter, réparer ou modifier le lave-linge.  
Ceci pourrait provoquer un dysfonctionnement de la machine et entraîner un incendie ou des blessures. Si des réparations sont nécessaires, contacter le centre de service clients le plus proche.
- Ne PAS toucher le linge à l'intérieur de la machine avant l'arrêt complet du tambour.  
Risque de blessure. Maintenir les enfants à l'écart.



## ATTENTION

**Cette section décrit les problèmes qui pourraient entraîner des blessures corporelles ou des dégradations matérielles.**

### Utilisation générale

- Avant toute utilisation, ouvrir le robinet et vérifier que le tuyau et les raccords ne fuient pas.  
Un raccord incorrect peut provoquer des fuites.
  - Les nouveaux flexibles fournis avec la machine doivent être utilisés afin de remplacer les anciens flexibles.
  - Cette machine convient uniquement au lavage de tissus étiquetés pour le lavage en machine.
  - Ne PAS brancher au robinet d'eau chaude.  
Cette machine fonctionne **UNIQUEMENT** à l'eau froide.
- Ne PAS vaporiser de pesticide, laque à cheveux ou déodorant sur le lave-linge.
  - Ne PAS placer d'équipement électrique sur ou à proximité du lave-linge, par exemple, un téléviseur, une radio ou un chargeur de batterie.
  - Ne PAS mettre trop de linge ou de détergent dans le lave-linge.  
Ceci peut l'endommager.
  - **RETIRER** les boulons d'ancrage, avant d'installer le lave-linge, à l'aide de la clé fournie ou d'un outil similaire. Les boulons d'ancrage sont utilisés pour transporter la machine.  
S'ils ne sont pas retirés, le lave-linge vibrera énormément pendant l'utilisation.

## Prévention des blessures

- Ne PAS monter sur le lave-linge.  
Risque de blessure corporelle ou de détérioration du lave-linge.
- Maintenir les doigts à l'écart des charnières lors de l'ouverture et de la fermeture de la porte.
- Ne PAS glisser la main (ou le pied sans protection) sous la machine en fonctionnement.
- Vérifier si le linge contient des objets de type clous, épingles, pièces de monnaie, trombones, etc.  
Ils risquent d'endommager le linge ou le lave-linge.
- Ne PAS mettre de draps ou de vêtements imperméables dans le lave-linge. Ceci pourrait faire vibrer excessivement le lave-linge ou provoquer son arrêt pendant l'essorage, et éventuellement provoquer des blessures, une détérioration du lave-linge ou une fuite d'eau.
- **FAIRE ATTENTION** lors de l'évacuation de l'eau chaude ou de la lessive hors du tambour.
- **FAIRE ATTENTION** à ne pas coincer de linge dans le joint de la porte en la refermant. Ceci pourrait entraîner une fuite d'eau ou abîmer le linge au cours du lavage.

*Lire avant utilisation - 5*

# Contrôle de votre lave-linge

## Votre lave-linge

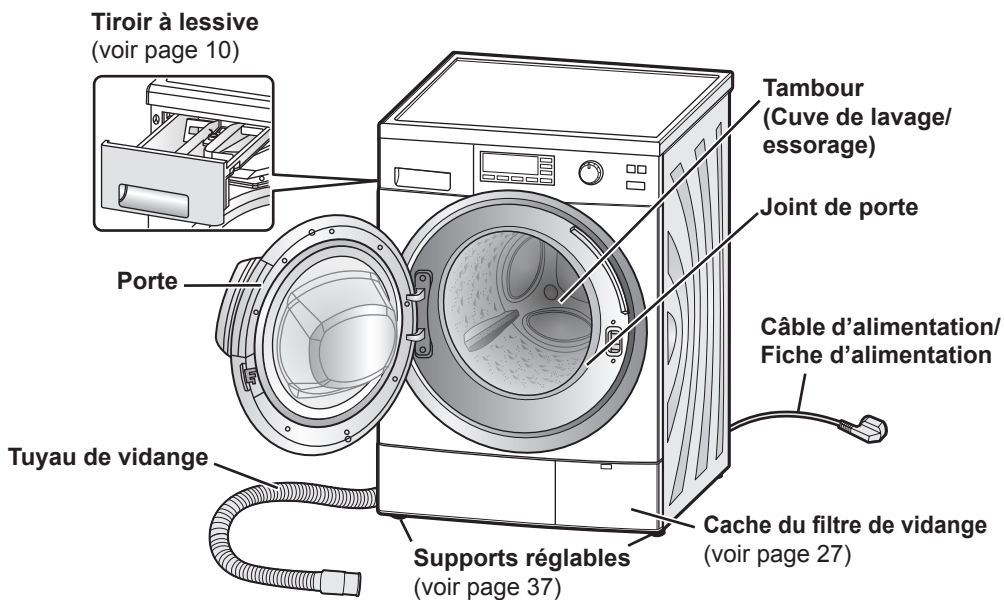

### Attention

Ne PAS courber le câble d'alimentation lorsque la machine est en marche.

## Accessoires

Vérifier que tous les accessoires sont fournis avec la machine.

### Coude (voir page 39)

Pour fixer le tuyau de vidange



### Clé (voir pages 36-37)

L'extrémité A sert à régler le support. L'extrémité B est destinée aux boulons d'ancrage.



### Capuchon (x 4) (voir pages 36-37)



### Tuyau d'alimentation en eau (voir page 38)

La machine est livrée avec un de ces tuyaux.

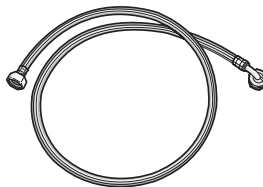

Tuyau standard

### Tuyau avec vanne d'alimentation en eau

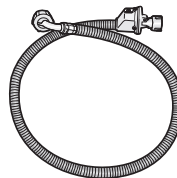

## 6 - Lire avant utilisation

# Avant de démarrer le lavage

La langue de l'écran LCD peut être modifiée. Pour plus de détails, voir page 20.

## Vérification avant utilisation

Lors de la première utilisation de la machine ou après une période prolongée d'inutilisation, effectuer les procédures suivantes :

1. **Serrer le tuyau d'alimentation en eau.**
2. **Ouvrir le robinet.**
3. **Brancher la machine.**
4. **Vérifier que le tuyau de vidange est orienté vers un système d'évacuation.**  
Pour plus de détails, voir page 39.

## Avant la première utilisation

Le programme Coton 40°C est le réglage par défaut. Lors de la première utilisation, faire tourner le lave-linge SANS lessive, ni vêtements, afin de rincer toute poussière résiduelle ou présence d'humidité.

### Remarque

Le lave-linge est soumis à une inspection avant de quitter l'usine, il est donc possible qu'il reste quelques gouttes d'eau ou des traces de condensation dans la machine. Il ne s'agit en aucun cas d'un dysfonctionnement.

## Préparation du linge

### Tri des vêtements

- Lire l'étiquette de chaque vêtement afin d'effectuer un tri en fonction du type de lavage adapté.
- Trier le linge par couleur, type de tissu et degré de saleté. Ceci permet de choisir le programme et la température appropriés pour chaque lavage.
- Les vêtements dont la teinte n'est pas solide doivent être lavés séparément. Laver les jeans séparément.



- Les soutien-gorges à armatures métalliques, collants, dentelles et autres petites pièces doivent être lavés dans un filet de lavage pour ne pas les abîmer.



### Traitement des taches

Mettre du détachant sur les zones tachées. Pour les taches coriaces, effectuer un lavage à la main au préalable.

### Vérification des vêtements

- Vérifier que les poches des vêtements sont vides de tout objet pouvant endommager le linge ou la machine.

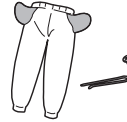

- Attacher les lacets présents sur le linge et fermer les fermetures Éclair. Mettre à l'envers les vêtements en tissu gratté et équipés de fermetures Éclair. Ils peuvent endommager les autres vêtements.

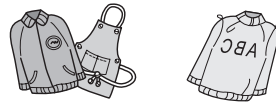

- Retirer les cheveux, les poils d'animaux, le sable et tout autre résidu superflu avec une brosse avant le lavage.



*Lire avant utilisation - 7*

# Utilisation des boutons et cadrans

## Boutons et cadran

Modèle NA-148VX3

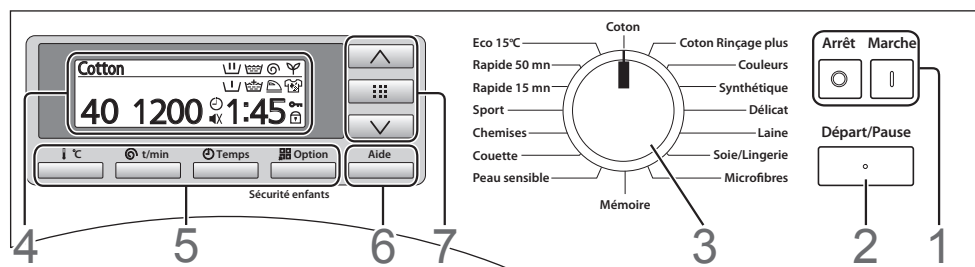

### 1. Boutons d'alimentation

- Lorsque le lave-linge est sous tension, si après un délai de 10 minutes le bouton Départ n'a pas été enfoncé, le lave-linge se met automatiquement hors tension.
- Dès que le lave-linge est mis hors tension, le logo « Panasonic » apparaît pendant 3 secondes. Il est impossible de remettre en marche le lave-linge avant qu'il ne disparaisse.

### 2. Bouton Départ/Pause

Appuyer sur ce bouton pour démarrer ou mettre en pause le programme de lavage.

### 3. Cadran de sélection de programme





Utiliser ce cadran pour choisir le programme le mieux adapté au linge. (Voir pages 14-15.)

### 4. Affichage

Cet affichage indique les différents réglages, messages d'aide ou d'erreur.

### 5. Boutons de fonctions optionnelles

Utiliser ces boutons conjointement aux boutons de sélection pour configurer le lavage.

- **Bouton Température**   
Ce bouton permet de choisir la température de lavage, entre froid et 90 °C. Il convient de choisir des températures élevées pour le linge blanc, en coton ou très sale.
- **Bouton Vitesse d'essorage**   
Ce bouton permet de choisir la vitesse d'essorage pour le programme sélectionné. (Les vitesses d'essorage maximales sont de 1400 t/min pour les modèles NA-140VX3 et NA-148VX3, et 600 t/min pour le modèle NA-168VX3.)
- **Bouton Temps**   
Ce bouton permet de présélectionner l'heure de fin du lavage. (Voir page 24.)
- **Bouton Option**  / **Sécurité enfants**   
Ce bouton permet de sélectionner des options (voir pages 20-24), par exemple, Mode et Anti-tâches, ou de configurer la Sécurité enfants (voir page 24), qui active le verrouillage de la porte et des boutons.





## Utilisation des boutons et cadrans

### 6. Bouton Aide

- Appuyer sur ce bouton pour afficher une description du programme actuellement sélectionné.
- Appuyer une nouvelle fois sur le bouton pour revenir à l'écran principal, ou appuyer sur un bouton de fonction optionnelle pour passer à l'écran de la fonction correspondante.

### 7. Boutons de sélection

- Appuyer sur le bouton  ou  pour passer à la sélection suivante, ou pour faire défiler le texte (par exemple, un texte d'Aide ou d'Erreur).
- Appuyer sur le bouton  pour configurer la sélection actuellement affichée.

## Affichage

Écran principal avec toutes les icônes affichées

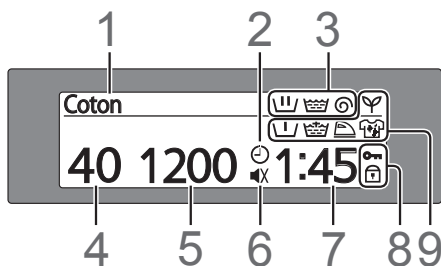





### 1. Programme

### 2. Temps

Ce symbole est affiché si l'heure de fin du lavage a été présélectionnée.

### 3. Processus

- Ce symbole indique l'étape actuelle du programme. Le processus se compose du lavage , du rinçage , de l'essorage  et de la vidange .
- Le symbole s'éteint lorsque le cycle est terminé.

### 4. Température

### 5. Vitesse d'essorage



### 6. Sonnerie désactivée

Ce symbole est affiché si la sonnerie est configurée de façon à ne pas retentir à la fin du lavage. Pour plus de détails sur le réglage de la sonnerie, voir les pages 21 et 23.







### 7. Temps restant

- Il indique le temps restant approximativement avant la fin du programme. Par exemple, « 1:18 » signifie 1 heure et 18 minutes.
- La durée du programme est définie en fonction du poids du linge mesuré lorsque le cycle commence.

### 8. Verrouillage

-  est affiché si la porte est verrouillée. (Voir page 25.)
- Les deux icônes  et  sont affichées si le verrouillage de sécurité enfants est activé. (Voir page 24.)

### 9. Fonctions optionnelles

Ces symboles sont affichés lorsque leurs fonctions respectives ont été programmées. Les fonctions optionnelles qui s'affichent ici sont : Prélavage , Rinçage plus , Anti-froissage , Anti-tâches , Eco  et les fonctions Rapide .

# Ajout de lessive et autres produits chimiques

Tirer le tiroir à lessive et ajouter la lessive ou l'assouplissant dans les compartiments correspondants. Consulter les emballages pour connaître les quantités appropriées.

## Attention

Ne PAS utiliser la machine si le tiroir à lessive est retiré.

Ceci pourrait provoquer une fuite d'eau.

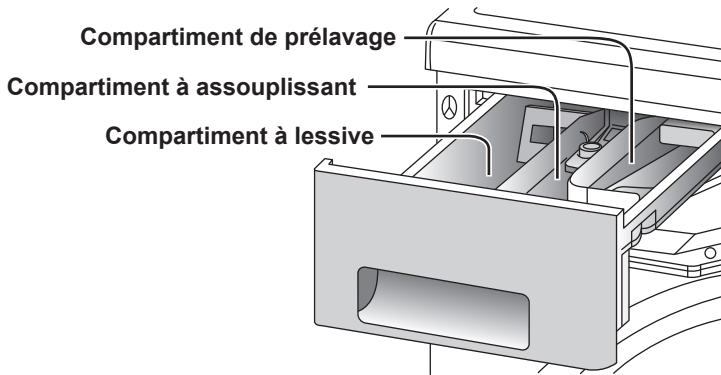

## Compartiment à lessive

Les lessives et additifs suivants peuvent être versés dans ce compartiment :

- Lessive
- Adoucisseur d'eau
- Détachant
- Détergent pour lavage de cuve ou eau de Javel

En cas d'utilisation de plusieurs produits chimiques dans ce compartiment pour le lavage, les ajouter dans l'ordre suivant :

1. Lessive
2. Adoucisseur d'eau
3. Détachant

### Lessive

Utiliser uniquement des lessives recommandées pour les lave-linge entièrement automatisés.

Utiliser de préférence des lessives peu moussantes.

## 10 - Lire avant utilisation

## Attention

Si les consignes figurant sur l'emballage indiquent que la lessive doit être placée dans le tambour, ne PAS la verser dans le tiroir à lessive.

Ces lessives risquent de ne pas bien s'écouler et de rester dans le tiroir à lessive.

### 1. Lessive liquide

#### Remarque

Ne PAS utiliser de lessive liquide avec la fonction Prélavage. Elle pourrait s'écouler dans le dispositif d'évacuation pendant le prélavage.

Pour le programme Laine, utiliser une lessive liquide douce.

### 2. Lessive en poudre

La lessive atteint le tambour uniquement lorsque l'eau traverse le tiroir à lessive.

En cas d'oubli d'ajout de lessive, utiliser le bouton Option pour lancer la fonction Vidange de la fonction Mode. (Voir page 23.)

## Ajout de lessive et autres produits chimiques

Ensuite, la lessive peut être ajoutée et le programme redémarré.

Pour éviter que de la lessive en poudre ne reste dans le tiroir, procéder comme suit :

- Essuyer l'intérieur du tiroir avec un chiffon.
- Vérifier que la lessive ne forme pas de grumeaux au moment de l'ajout, car ceux-ci pourraient obstruer le système avec le temps.

### Quantité de lessive

La quantité de lessive à utiliser dépend des éléments suivants :

- Le degré de saleté du linge
- La quantité de linge
- La dureté de l'eau

La quantité de mousse varie selon la quantité et le type de lessive, le degré de saleté du linge et la dureté et la température de l'eau.

### Adoucisseur d'eau

Si la dureté de l'eau est élevée dans votre région, il est conseillé d'utiliser un adoucisseur d'eau. Pour obtenir des informations sur la dureté de l'eau, contacter le service des eaux le plus proche.

L'utilisation d'un adoucisseur d'eau peut permettre de réduire la quantité de lessive requise pour chaque lavage et d'éviter la formation de dépôts de tartre qui risqueraient d'endommager la machine.

### Compartiment à assouplissant

Les additifs suivants peuvent être versés dans ce compartiment :

- Assouplissant de tissus
- Amidon de blanchisserie

### Assouplissant de tissus

Mettre de l'assouplissant avant de démarrer la machine pour prévenir l'électricité statique. Il sera ajouté automatiquement au cycle de rinçage final. Diluer les assouplissants concentrés avant de les ajouter. Ne pas ajouter plus de 130 ml dans le compartiment pour éviter tout débordement.

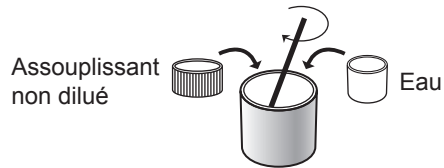

Rincer l'assouplissant inutilisé à l'eau ou avec un chiffon humide une fois le cycle terminé. S'il reste collé dans le compartiment, sortir le tiroir et le nettoyer. (Voir page 26.)

### Amidon de blanchisserie

Ajouter simplement l'amidon de blanchisserie dans le compartiment à assouplissant. Il sera ajouté automatiquement au linge au moment du processus de rinçage final. Veiller à ne pas remplir le compartiment au-dessus du niveau MAX.

Diluer légèrement l'amidon avec de l'eau, avant de l'ajouter, s'il est difficile à verser.

#### Remarque

Après avoir utilisé de l'amidon, nettoyer le tiroir à lessive, en particulier le couvercle de l'assouplissant (voir page 26). Ensuite, lancer le programme Rapide 15 mn SANS lessive pour éliminer tout résidu d'amidon dans le tambour.

### Compartiment de prélavage

#### Lessive pour le prélavage

À chaque utilisation d'un programme avec la fonction Prélavage, toujours mettre de la lessive pour le prélavage dans ce compartiment.

*Lire avant utilisation - 11*

# Lavage

Modèle NA-148VX3

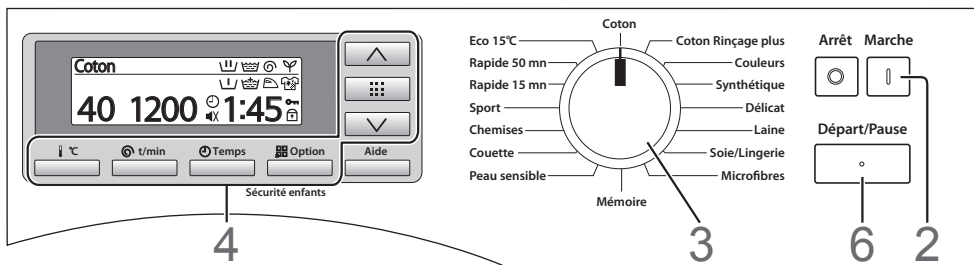

## 1. Ouvrir la porte et mettre le linge dans le tambour.

Pour savoir comment préparer et trier le linge, voir les pages 7, 14 et 15.

### Attention

**S'assurer de ne pas coincer de linge dans la porte. En outre, s'assurer que les articles volumineux entrent complètement à l'intérieur du tambour.**

Si ces consignes ne sont pas respectées, la machine pourrait subir des vibrations excessives ou être endommagée.

## 2. Fermer la porte et appuyer sur le bouton Marche.

Le logo « Panasonic » s'affichera à l'écran pendant 2 secondes environ.

## 3. Tourner le cadran de sélection de programme dans le sens de votre choix pour choisir le programme.

Une durée de lavage s'affichera.

## Programme Mémoire

Il est possible de concevoir son propre programme basé sur les réglages par défaut du programme Coton. Sélectionner le programme Mémoire et configurer les autres réglages, puis lancer le programme. Par la suite, ce programme préréglé peut être lancé en accédant simplement au programme Mémoire.

## Programme Eco 15°C

Ce programme offre la même capacité de nettoyage avec le lavage à basse température à 15°C que le programme à 40°C (sauf pour les graisses).

## Programme Coton Rinçage plus

Ce programme offre des performances supérieures à celles du programme Coton en termes de rinçage.

#### 4. Sélectionner les fonctions optionnelles.

- Pour plus d'informations sur les procédures de réglage de chaque fonction, voir les pages 20-24.
- Pour plus d'informations sur les réglages et fonctions disponibles pour chaque programme, voir les pages 16-17.

#### 5. Ajouter la lessive dans le tiroir à lessive. (Voir pages 10-11.)

#### 6. Appuyer sur le bouton Départ.

Une fois que le lave-linge a démarré, la charge de lavage est évaluée. Les calculs d'évaluation des charges de lavage sont basés sur des volumes de vêtements normaux. Les résultats réels peuvent varier, dans une certaine mesure, en fonction des différents types et différentes tailles de vêtements. Après un délai de 30 secondes, une nouvelle durée de lavage est affichée et l'eau commence à arriver.

#### Évaluation de la charge de lavage

Une fois que le lave-linge a démarré, la durée de lavage de la charge de lavage théorique est affichée, ensuite la quantité de linge présente dans le tambour est évaluée. Pendant le calcul, l'écran suivant est affiché.



Après environ 30 secondes, la charge de lavage est affichée sous la forme d'un pourcentage de la charge de lavage du programme. Les charges de lavage sont calculées en fonction de volumes de vêtements normaux. Les résultats réels peuvent varier, dans une certaine mesure, en fonction des différents types et différentes tailles de vêtements.

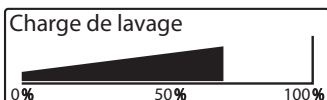

Après un délai de 5 secondes, une nouvelle durée de lavage est affichée et l'eau commence à arriver.

Les charges de lavage ne sont pas calculées pour les programmes suivants :

- Programme Laine
- Programme Soie/Lingerie
- Programme Rapide 15 mn
- Programme Chemises
- Programme Sport
- Programme Couette
- Programme Microfibres
- Programme Jeans



**La sonnerie retentit lorsque le programme est terminé et la porte se déverrouille immédiatement.**

La fonction Option peut être utilisée pour activer ou désactiver la sonnerie. (Voir pages 21 et 23.)

#### Attention

**Après un lavage à haute température, veiller à ne pas se brûler en manipulant le linge ou en touchant l'intérieur du tambour.**

#### Remarque

- Si la lessive n'est pas totalement éliminée du linge en utilisant le programme de base, utiliser la fonction Rinçage plus.
- Avec les fonctions Eco et Rapide, si la cuve est pleine, le linge peut coller aux parois du tambour. Ceci est tout à fait normal.

Sortir le linge et le défroisser, si nécessaire. Veiller à ne pas le laisser trop longtemps dans le tambour une fois le programme terminé, car les couleurs pourraient déteindre.

## Choix du programme

Programme	Description	140VX3 Charge max	148VX3 168VX3 Charge max
<b>Coton</b>	Lavage quotidien du coton, du lin et des mélanges coton.	<b>10 kg</b>	<b>8 kg</b>
<b>Coton Rinçage plus</b>	Lavage quotidien du coton, du lin et des mélanges coton avec un rinçage plus profond.	<b>10 kg</b>	<b>8 kg</b>
<b>Synthétique</b>	Lavage doux pour le coton, le lin et les fibres synthétiques.	<b>5 kg</b>	<b>4 kg</b>
<b>Délicat</b>	Lavage doux pour les fibres synthétiques, la dentelle, etc. Préserve le linge.	<b>5 kg</b>	<b>4 kg</b>
<b>Laine</b>	Lavage doux pour les vêtements en laine et en mélange de laine lavables à la main et en machine. Évite le rétrécissement.	<b>2 kg</b>	<b>2 kg</b>
<b>Soie/Lingerie</b>	Pour la soie lavable et la lingerie délicate. Cycle de lavage très doux pour les pièces de linge délicates.	—	<b>2 kg</b>
<b>Rapide 50 mn</b>	Lavage rapide en 50 min. pour les mélanges coton et lin légèrement sales.	<b>5 kg</b>	<b>4 kg</b>
<b>Rapide 15 mn</b>	Programme pour rafraîchir une petite quantité de linge légèrement sale en 15 min.	<b>2 kg</b>	<b>2 kg</b>
<b>Couleurs</b>	Pour le lavage des pièces de linge en coton couleur ou en mélange coton, préserve les couleurs et évite que le linge déteigne.	<b>5 kg</b>	<b>4 kg</b>

### 14 - Consignes de lavage

## Choix du programme

Programme	Description	140VX3 Charge max	148VX3 168VX3 Charge max
<b>Mix</b>	Charge mixte pour laver divers types de vêtements comme du coton, du lin, des fibres synthétiques.	<b>10 kg</b>	—
<b>Eco 15°C</b>	Lavage des mélanges coton et lin légèrement sales à très faibles températures.	<b>5 kg</b>	<b>4 kg</b>
<b>Mémoire</b>	Programme personnalisé pour laver des mélanges lin et coton. Permet de mémoriser les réglages.	<b>10 kg</b>	<b>8 kg</b>
<b>Bébés</b>	Pour le lavage des vêtements de bébé, des sous-vêtements, des draps, des serviettes de bain etc., qui doivent être rincés plus profondément.	<b>5 kg</b>	—
<b>Peau sensible</b>	Programme de lavage spécial pour les peaux sensibles.	—	<b>4 kg</b>
<b>Chemises</b>	Pour le lavage des chemises et chemisiers. Evite les plis.	<b>2 kg</b>	<b>2 kg</b>
<b>Sport</b>	Pour le lavage des vêtements de sport synthétiques.	<b>3 kg</b>	<b>3 kg</b>
<b>Couette</b>	Pour le lavage des grandes pièces de linge comme les couvertures, les draps, les rideaux, les jetés de lit et couvre-lits.	<b>3 kg</b>	<b>3 kg</b>
<b>Microfibres</b>	Pour le lavage des vêtements d'extérieur synthétiques et imperméabilisés.	—	<b>3 kg</b>
<b>Jeans</b>	Lavage très doux pour les vêtements en denim, préserve les couleurs.	<b>2 kg</b>	—

*Consignes de lavage - 15*

## Détails des programmes

Programme	Programme disponible		Réglage auto				
	140VX3	148VX3 168VX3	Température	Nombre de rinçages	Cycles d'essorage	Durée	
						140VX3	
Coton	✓	✓	40°C	2	1200	1:09 - 2:04	
Coton Rinçage plus	✓	✓	40°C	2	1200	1:22 - 2:12	
Synthétique	✓	✓	40°C	2	800	1:01 - 1:31	
Délicat	✓	✓	40°C	2	800	0:55 - 1:00	
Laine	✓	✓	30°C	3	500	0:40	
Soie/Lingerie	—	✓	30°C	3	500	—	
Rapide 50 mn	✓	✓	40°C	2	1200	0:46 - 0:49	
Rapide 15 mn	✓	✓	30°C	1	800	0:15	
Couleurs	✓	✓	40°C	2	1200	0:58 - 1:23	
Mix	✓	—	40°C	2	1200	1:09 - 1:44	
Eco 15°C	✓	✓	15°C	2	1200	1:14 - 1:29	
Mémoire	✓	✓	—	—	—	—	
Bébés	✓	—	40°C	3	1200	1:29 - 2:04	
Peau sensible	—	✓	40°C	3	1200	—	
Chemises	✓	✓	40°C	2	500	1:08	
Sport	✓	✓	40°C	2	800	1:30	
Couette	✓	✓	30°C	2	800	1:02	
Microfibres	—	✓	30°C	3	800	—	
Jeans	✓	—	30°C	2	800	0:55	

### 16 - Consignes de lavage



## Détails des programmes

approximative	Réglage manuel		Fonctions optionnelles					
	Température	Cycles d'essorage		Eco/ Rapide	Rinçage plus	Prélavage	Anti- froissage	Anti- tâches
		168VX3	140VX3 148VX3					
1:09 - 1:49	Froid - 90°C	400 - 1600	400 - 1400	✓	✓	✓	✓	✓
1:22 - 1:57	Froid - 90°C	400 - 1600	400 - 1400	✓	✓	✓	✓	✓
1:01 - 1:21	Froid - 60°C	400 - 1200	400 - 1200	✓	✓	✓	✓	✓
0:55 - 1:00	Froid - 40°C	400 - 800	400 - 800	—	✓	✓	✓	—
0:40	Froid - 40°C	400 - 500	400 - 500	—	✓	—	—	—
0:40	Froid - 40°C	400 - 500	400 - 500	—	✓	—	—	—
0:46 - 0:49	Froid - 60°C	400 - 1600	400 - 1400	—	✓	✓	✓	—
0:15	Froid - 30°C	400 - 800	400 - 800	—	—	—	—	—
0:58 - 1:13	Froid - 40°C	400 - 1600	400 - 1400	✓	✓	✓	✓	—
—	Froid - 40°C	—	400 - 1400	✓	✓	✓	✓	✓
1:14 - 1:29	Froid	400 - 1600	400 - 1400	—	✓	✓	✓	—
—	Froid - 90°C	400 - 1600	400 - 1400	✓	✓	✓	✓	✓
—	Froid - 90°C	—	400 - 1200	✓	✓	✓	✓	✓
1:29 - 1:49	Froid - 90°C	400 - 1200	400 - 1200	✓	✓	✓	✓	✓
1:08	Froid - 60°C	400 - 800	400 - 800	✓	✓	✓	✓	✓
1:30	Froid - 40°C	400 - 1200	400 - 1200	✓	✓	✓	✓	✓
1:02	Froid - 40°C	400 - 800	400 - 800	—	✓	—	✓	—
1:48	Froid - 40°C	800	800	✓	✓	✓	—	—
—	Froid - 40°C	—	400 - 1200	✓	✓	✓	✓	—

Consignes de lavage - 17

# Lavage de linge délicat

## Programmes Laine, Soie/ Lingerie et Délicat

Le tambour tourne doucement avec ces programmes.

Pour plus de détails sur les consignes de lavage, voir les pages 12-13.

## Charges de linge délicat

- Programme Laine : 2 kg ou moins
- Programme Délicat : 5 kg ou moins (140VX3), 4 kg ou moins (148VX3 et 168VX3)
- Programme Soie/Lingerie : 2 kg ou moins

## Poids approximatifs

- Pull en laine : 400 g



- Chemisier en soie : 200 g



- Pantalon : 400 g

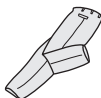

## Conseils pour le lavage de linge délicat

### Mettre le linge dans le tambour

Empiler les vêtements les uns sur les autres.

### Lessives

- Pour les articles en laine, utiliser une lessive liquide douce. Les autres lessives risquent d'abîmer les vêtements.
- Avec les programmes Laine, Délicat et Soie/Lingerie, il peut s'avérer nécessaire d'utiliser la fonction Rinçage plus pour éliminer l'excès de lessive du linge. (Voir pages 21 et 22.)

## 18 - Consignes de lavage

## Étendre le linge

- Étendre les vêtements en laine et nylon, de couleur blanche ou claire, à l'écart des rayons du soleil ou d'une source de chaleur directe.
- Après le lavage, étaler les vêtements en laine et nylon et leur redonner leur forme initiale avant de les étendre à l'ombre. Ceci permet également de réduire le temps de repassage.
- Étendre les articles en laine sans plis ni faux plis, ou bien les étaler pour les faire sécher.

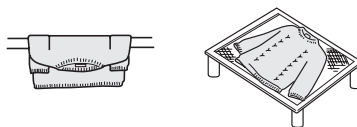

- Utiliser des cintres pour les chemises, chemisiers et pantalons. Une serviette enroulée autour du cintre permet d'ajuster la largeur des épaules des vêtements pour qu'ils conservent leur forme à mesure qu'ils sèchent.



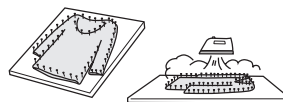

## Si un vêtement rétrécit au lavage

Étirer le vêtement à sa taille initiale sur une planche à repasser. Utiliser des épingles pour maintenir la taille et la forme. Ensuite, utiliser un fer à repasser pour le passer à la vapeur et le laisser sécher.



# Lavage de couettes et vêtements en microfibres

## Programme Couette

- Vérifier que l'étiquette de chaque article comporte le symbole indiquant qu'il peut être lavé en machine ou à la main (  ,  ).
- Laver seulement une couverture à la fois.

### Lavable

- Couverture 100% fibres synthétiques – jusqu'à 3 kg
- Couvertures 100% fibres synthétiques (futon) et 100% coton – jusqu'à 1,5 kg (lit simple)
- Draps
- Couvre-lits
- Draps-housses 100% fibres synthétiques

### Non lavable

- Couvertures 100% laine
- Couvertures de haute laine
- Couvertures chauffantes (y compris la housse)

### Mettre la couette dans le tambour

#### 1. Plier les couvertures ou couvre-lits en quatre.

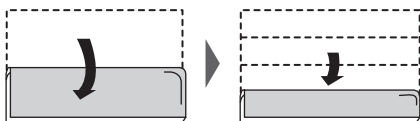

#### 2. Mettre la couverture ou le couvre-lit dans le tambour.

Le ou la plier pour l'introduire dans le tambour.

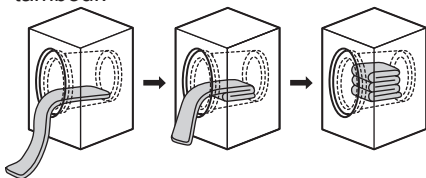

Les deux extrémités de la couverture doivent être dirigées vers l'intérieur du tambour.

### Attention



**Ne PAS rouler les couvertures ou les couvre-lits en boule, ni les plier de façon aléatoire.**

Ceci pourrait entraîner des vibrations excessives et endommager le linge ou la machine.

### Remarque

Éviter d'utiliser des filets pour laver les couvertures. Ils empêchent de bien essorer le linge.

## Programme Microfibres

Vérifier que l'étiquette de chaque article comporte le symbole indiquant qu'il peut être lavé en machine, à la main ou qu'il ne nécessite pas un nettoyage à sec (  ,  ,  ).

### Lavable

Vêtements en microfibres synthétiques tels que les vêtements de pluie, les vestes et les pantalons imperméables – jusqu'à 3 kg

### Non lavable

- Vêtements avec doublure ou garniture en coton ou en duvet
- Sacs de couchage et toiles synthétiques

### Remarque

- Avant le lavage, fermer les fermetures Éclair et boutonner les vêtements.
- Ne pas laver les vêtements dans des filets de lavage car la charge ne sera pas bien répartie et le linge ne sera pas lavé uniformément.
- Avec le temps, les vêtements imperméables peuvent perdre leur imperméabilité. Pour la rétablir, repasser le vêtement à basse température, le sécher avec un séchoir, puis appliquer un imperméabilisant disponible dans le commerce. Si un traitement doit être utilisé, suivre les instructions du produit ou celles figurant sur le vêtement.
- Pour retirer des vêtements étanches à l'issue du cycle d'essorage, nous recommandons de disposer des serviettes devant la machine afin d'absorber l'eau qui risque de goutter.

Consignes de lavage - 19

## Fonctions optionnelles : Option

En fonction du programme, une combinaison de différentes fonctions peut être programmée pour le lavage. Il est également possible de modifier des réglages tels que le volume sonore et la langue.

### Remarque

Certaines fonctions ne sont pas disponibles avec certains programmes. (Voir pages 16-17.)

Les fonctions indisponibles sont identifiées par un tiret. Si une fonction indisponible est sélectionnée, une alarme d'erreur retentit.

### Réglage de la langue d'affichage

La langue d'affichage doit être sélectionnée parmi les langues suivantes :

- English
- Español
- Deutsch
- Nederlands
- Français
- Русский
- Italiano

#### 1. Appuyer sur le bouton Option.



#### 2. Appuyer sur le bouton .

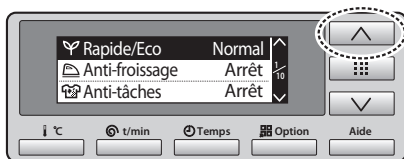

#### 3. Appuyer sur le bouton .

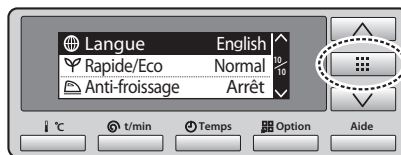

#### 4. Appuyer sur le bouton jusqu'à ce que la langue désirée soit sélectionnée.



#### 5. Appuyer sur le bouton , le bouton Option, ou ne rien toucher pendant 7 secondes.

La langue est configurée et l'affichage revient à l'écran Option.

#### 6. Effectuer l'une des actions suivantes pour quitter l'écran Option.

- Appuyer sur le bouton Option ou ne rien toucher pendant 7 secondes.
- Appuyer sur un autre bouton de fonction optionnelle ou sur le bouton Aide.

L'affichage revient à l'écran principal.

# Fonctions optionnelles : Option

## Configuration d'autres fonctions Option

### 1. Appuyer sur le bouton Option.

L'écran Option s'affiche.



Pour annuler le réglage, passer à l'étape 5.

### 2. Appuyer sur le bouton ou jusqu'à ce que la fonction désirée soit sélectionnée.



### 3. Appuyer sur le bouton .

- Pour les fonctions de sélection multiples, l'écran du menu de la fonction sélectionnée s'affiche.



- Pour les fonctions de sélection Marche/ Arrêt, le réglage passe de Marche à Arrêt et inversement. Ensuite, passer à l'étape 5.



### 4. Appuyer sur le bouton ou jusqu'à ce que la sélection désirée soit choisie, puis appuyer sur le bouton , le bouton Option, ou ne rien toucher pendant 7 secondes.

La sélection est configurée et l'affichage revient à l'écran Option.

### 5. Effectuer l'une des actions suivantes pour quitter l'écran Option.

- Appuyer sur le bouton Option ou ne rien toucher pendant 7 secondes. L'affichage revient à l'écran principal.
- Appuyer sur un autre bouton de fonction optionnelle ou sur le bouton Aide.

L'écran de la fonction correspondante s'affiche.

## Rapide/Eco

Il est possible de raccourcir les cycles de lavage ou d'économiser de l'énergie.



Fonction	Description
Lavage normal	Cycle de lavage normal
Rapide	Les durées de lavage seront plus courtes que celles des programmes de base. Idéal pour le linge peu sale.
Eco	Le lavage consomme moins d'eau et d'électricité mais prend plus de temps.

### Remarque

Les fonctions Rapide et Eco ne peuvent pas être associées avec l'une des fonctions Anti-tâches.

## Fonctions optionnelles : Option

### Anti-froissage

Cette fonction permet de faciliter le repassage en essorant le linge plus lentement (à 800 t/min ou moins).

 Anti-froissage	Arrêt	↑
 Anti-tâches	Arrêt	2/10
 Rinçage plus	Arrêt	↓

- Une fois le lavage terminé, le linge tourne par intermittence pendant 30 minutes maximum, ou jusqu'à l'ouverture de la porte.
- Réduit les plis et contribue à démêler le linge emmêlé.
- La fonction Anti-froissage peut être activée ou désactivée pendant le lavage, mais pas après que celui-ci soit terminé.

### Anti-tâches

Il est possible de sélectionner une fonction plus adaptée à une tache spécifique parmi les 23 fonctions Anti-tâches. Les fonctions optionnelles seront automatiquement ajoutées au cycle de lavage.

 Anti-tâches	Arrêt	↑
 Rinçage plus	Arrêt	3/10
 Prélavage	Arrêt	↓

#### Remarque

Si l'une des fonctions Anti-tâches est configurée, la durée de lavage sera prolongée de 60 à 100 minutes.

L'efficacité du mode Anti-tâches dépend du type de lessive et de la quantité utilisée.

Veuillez utiliser une quantité de lessive adaptée.

#### Remarque

La quantité de lessive à utiliser dépend des éléments suivants :

- Le degré de saleté du linge
- La quantité de linge
- La dureté de l'eau

Le programme Anti-tâches propose les fonctions suivantes :

- Poignets sales
- Chaussettes
- Transpiration
- Sang
- Traces de déo\*
- Terre
- Herbe
- Rouge à lèvres
- Maquillage
- Vin rouge
- Bière
- Café
- Thé
- Jus de fruits
- Sodas
- Fruits
- Légumes
- Tomate
- Sauce
- Huile
- Beurre
- Œuf
- Chocolat

\* La fonction Traces de déo s'applique aux taches jaunâtres causées par la transpiration et les déodorants (anti-transpirants).

### Rinçage plus

Permet de rincer le linge de façon plus approfondie grâce un processus de rinçage supplémentaire.







 Rinçage plus	Arrêt	↑
 Prélavage	Arrêt	4/10
 Mode	  	↓

La fonction Rinçage plus peut être activée ou désactivée pendant le lavage, mais pas après que celui-ci soit terminé.

## Fonctions optionnelles : Option

### Prélavage

Il est possible d'utiliser un cycle de prélavage pour le linge très sale.

 Prélavage	Arrêt	5 10
 Mode	  	
 Sonnerie	Arrêt	

- Dès que le lavage commence, l'affichage clignote et indique la fonction en cours.
- Lorsque la fonction Essorage, Rinçage ou Rinçage - Essorage est utilisée, la machine initie le processus de vidange en cas de présence d'eau dans le tambour.

### Mode

Il est possible de sélectionner un processus unique, ou de combiner plusieurs processus en choisissant des fonctions Mode.

 Mode	  	6 10
 Sonnerie	Arrêt	
Volume sonore	Arrêt	

### Sonnerie

Il est possible de configurer la sonnerie pour qu'elle retentisse ou non à la fin du lavage.

 Sonnerie	Arrêt	7 10
Volume sonore	Arrêt	
Luminosité	III	







### Remarque

Les fonctions individuelles de lavage ne sont pas disponibles pour le programme Rapide 15 mn.

### Volume sonore

Il est possible de configurer le volume sonore de façon à ce qu'un son retentisse ou non.

Volume sonore	Arrêt	8 10
Luminosité	III	
 Langue	English	

Fonction	Description
Rinçage 	Rincer le linge lavé (L'eau de rinçage reste)
Essorage 	Essorer le linge lavé
Arrêt cuve pleine  	Laver et rincer le linge (L'eau de rinçage reste)
Rinçage - Essorage  	Rincer et essorer le linge lavé
Vidange 	Vidanger l'eau du tambour

### Luminosité

Permet de régler la luminosité de l'affichage.

Luminosité	III	9 10
 Langue	English	
 Rapide/Eco	Normal	

## Fonctions en option : Autres

### Température, Vitesse d'essorage et Temps

#### 1. Appuyer sur le bouton de la fonction désirée.

L'écran de la fonction correspondante s'affiche.



Valeur sélectionnée actuellement  
Prochaines valeurs sélectionnables

#### 2. Appuyer sur le bouton ou jusqu'à ce que la valeur désirée soit sélectionnée.

#### 3. Effectuer l'une des actions suivantes pour configurer la valeur sélectionnée.

- Appuyer sur le bouton  ou sur le bouton de fonction optionnelle enfoncé à l'étape 1, ou ne rien toucher pendant 7 secondes.

La valeur est configurée et l'affichage revient à l'écran principal.

- Appuyer sur un autre bouton de fonction optionnelle ou sur le bouton Aide.

L'écran de la fonction correspondante s'affiche.

### Temps

Il est possible d'utiliser la fonction Temps pour programmer l'heure à laquelle la machine s'achèvera.

- Les programmes Laine et Soie/Lingerie ne peuvent pas être programmés.
- Le lave-linge peut s'arrêter avant ou après l'heure programmée, en fonction du type de linge, de la température, ainsi que des conditions d'alimentation en eau et de vidange.
- Pour annuler la durée programmée, appuyer sur le bouton Arrêt. (Tous les réglages seront annulés.)



#### Remarque

Ne PAS utiliser de lessive qui ne se dissout pas entièrement avec la fonction programmée, car il risque de former des grumeaux avant que le lavage commence et ne pourra pas s'écouler normalement.

### Verrouillage de sécurité enfants

Le verrouillage de sécurité enfants empêche les enfants de monter dans le tambour du lave-linge et de rester coincés. Cette fonction maintient la porte fermée et verrouillée, même quand le lave-linge n'est pas utilisé. Elle désactive également les boutons de commande.

#### Activation/désactivation du verrouillage de sécurité enfants

1. Mettre le lave-linge en marche.
2. Appuyer sur le bouton Option et le maintenir enfoncé pendant au moins 5 secondes.  
Les symboles  et  sont affichés et indiquent que le verrouillage de sécurité enfants est activé.
3. Pour le désactiver, maintenir à nouveau le bouton Option enfoncé pendant 5 secondes.

Ignorer les trois bips sonores et maintenir le bouton Option enfoncé jusqu'au déverrouillage.



# Une fois la lessive lancée

## Durée requise

Les durées dépendent des programmes et des réglages de température sélectionnés.

- Les durées réelles peuvent différer légèrement de celles affichées.
- Les durées affichées incluent le temps nécessaire au remplissage et à l'évacuation de l'eau, elles dépendent donc de la pression de l'eau, des conditions d'évacuation et de la quantité de linge.
- Si des fonctions sont modifiées au cours du lavage, les durées affichées peuvent changer.
- Les durées seront prolongées si la répartition du linge dans le tambour doit être équilibrée.

## Modification des réglages

Une fois le lavage commencé, il est impossible de modifier le programme, la température et l'heure programmée.

- Pour modifier les réglages de programme ou de température, éteindre puis rallumer la machine.
- Pour modifier les options de rinçage ou d'essorage pendant le lavage, appuyer sur le bouton Pause une fois que le lave-linge est rempli d'eau.
- Il est possible de modifier la vitesse d'essorage, ainsi que les fonctions Rinçage plus et Anti-froissage pendant le cycle de lavage.
- Aucun réglage ne peut être modifié une fois le processus de lavage terminé.

## Déverrouillage de la porte

La porte est automatiquement verrouillée pendant l'utilisation et le symbole  est affiché pour indiquer que la porte est bloquée. Un déclic retentit lorsque la porte se verrouille ou se déverrouille.

### Remarque

- Lorsque la porte est verrouillée, si le lave-linge est éteint ou qu'une coupure de courant se produit, elle restera verrouillée jusqu'à ce que le lave-linge soit remis sous tension.
- Ceci diffère du verrouillage de sécurité enfants. (Voir page 24.)

## Appuyer sur le bouton Départ pour déverrouiller la porte quand le lave-linge est en fonctionnement.

Après environ 1 minute, le tambour arrête de tourner et la porte se déverrouille automatiquement.

Si la porte ne s'ouvre pas, se reporter à la page 29.

### Attention

**Si la porte doit être déverrouillée en cours de programme, s'assurer que l'eau contenue dans le tambour ne va pas se déverser sur le sol.**

L'eau de lessive risque de s'écouler de la porte et du hublot. Prévoir une serviette pour l'essuyer.

## Entretien

### Nettoyage de l'extérieur du lave-linge

Nettoyer l'extérieur du lave-linge à l'aide d'un chiffon fin et d'un détergent doux, un détergent ménager par exemple, et de l'eau savonneuse.

#### Avertissement

- Ne PAS éclabousser le lave-linge avec de l'eau.
- Ne PAS utiliser des nettoyants en crème, des diluants, ni des produits contenant de l'alcool ou de l'huile de paraffine.

### Nettoyage du tambour

S'il reste de l'eau froide dans le lave-linge, des bactéries peuvent s'accumuler dans le tambour et dégager une odeur. Pour éviter cela, il suffit de lancer le programme Coton 90°C une fois par mois. (Si un produit de détartrage est utilisé, suivre les consignes du fabricant).

#### Attention

**Les virus et les bactéries ne sont pas tués dans une eau à 40°C. Des agents pathogènes peuvent se répandre via le mélange des vêtements et donc transmettre des maladies.**

Les agents pathogènes meurent à une température de 60°C ou plus. Cependant, l'utilisation d'une eau à 90°C n'est pas nécessaire.

#### Remarque

Ne PAS mettre de linge ni de lessive dans le lave-linge pendant son nettoyage.

En cas d'utilisation d'un détergent pour lavage de cuve, ou d'eau de Javel, veiller à le mettre dans le tiroir à lessive avant le lavage. La quantité appropriée est d'environ 30 ml. (Voir pages 10-11.)

26 - Entretien

### Nettoyage du tiroir à lessive

Les résidus de lessive s'accumulent rapidement dans le tiroir si celui-ci n'est pas nettoyé régulièrement. De la moisissure peut même se former.

#### 1. Sortir le tiroir à lessive.

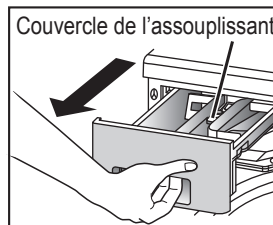

#### 2. Retirer le tiroir à lessive et le soulever avant de le ramener vers vous.

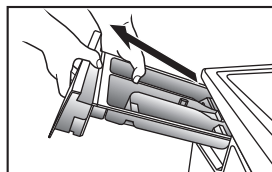

#### 3. Mettre le doigt sur l'onglet situé à l'avant du couvercle de l'assouplissant puis le tirer vers le haut pour le sortir du tiroir à lessive.

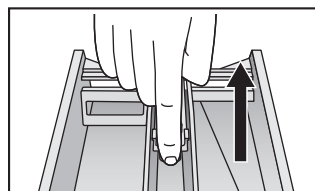

#### 4. Laver les restes de lessive à l'eau. À l'aide d'un chiffon, essuyer l'eau dans le lave-linge.

#### 5. Remettre le couvercle de l'assouplissant en place en l'enfonçant vers le bas dans sa position initiale, puis réintroduire le tiroir à lessive.

## Nettoyage du joint de porte et du hublot

Après chaque lavage, procéder comme suit :

- Retirer toutes les saletés du joint de porte.
- Essuyer le hublot et le joint pour éliminer les peluches et les taches.

## Nettoyage du filtre de vidange

Il est recommandé de nettoyer le filtre de vidange une fois par mois. Le filtre peut être encombré par une accumulation de peluches empêchant l'écoulement d'eau.

1. Mettre le lave-linge hors tension et le débrancher.
2. Ouvrir et retirer le cache du filtre de vidange. Ensuite, placer un récipient sous celui-ci pour récupérer l'eau.

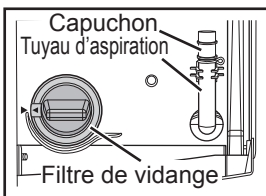

3. Sortir le tuyau d'aspiration et enlever le cache pour vidanger l'eau.

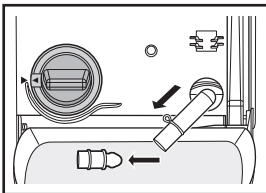

4. Une fois toute l'eau évacuée, desserrer doucement le filtre de vidange. De l'eau peut s'écouler. Ceci est tout à fait normal.
5. Tourner le filtre de vidange dans le sens anti-horaire pour le dévisser. Puis, le retirer.

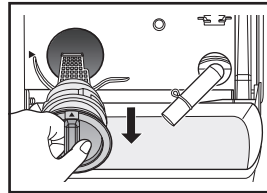
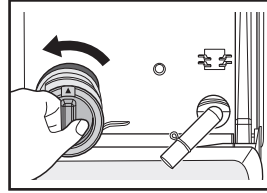

6. Retirer toutes les peluches et saletés.
7. Remettre le filtre de vidange en place.
8. Remettre en place le bouchon et le tuyau d'aspiration.

### Attention

**FAIRE ATTENTION** en cas de vidange d'eau chaude.

## Entretien

### Nettoyage du filtre d'alimentation en eau

Nettoyer le filtre si l'alimentation en eau ne se fait pas correctement.

1. Fermer le robinet.
2. Mettre le lave-linge en marche.
3. Sélectionner le programme Coton, puis appuyer sur le bouton Marche.
4. Après 1 minute, mettre le lave-linge hors tension. L'eau a été vidangée du tuyau d'alimentation en eau.
5. Débrancher le tuyau d'alimentation en eau du lave-linge.
6. Nettoyer le filtre qui se trouve à l'arrière du lave-linge.  
Utiliser une petite brosse, comme une brosse à dents par exemple.

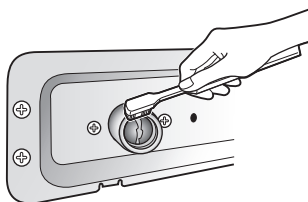

7. Si la machine est livrée avec le tuyau équipé d'une vanne d'alimentation en eau, couper le robinet alimentant la machine, débrancher le tuyau du robinet, puis nettoyer le filtre sur le tuyau de la même façon.

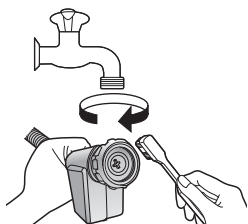

8. Rebrancher le tuyau d'alimentation en eau.

Serrer fermement le raccord en plastique.

9. Ouvrir le robinet et vérifier qu'il n'y a pas de fuites.

### Prévention du gel du tuyau d'alimentation en eau

Si le lave-linge est livré par temps de gel, le laisser reposer à température ambiante pendant 24 heures, après son installation, avant de l'utiliser. Ceci permet de s'assurer qu'il n'y a pas de glace pouvant boucher le tuyau d'alimentation en eau.

Si le tuyau d'alimentation en eau gèle, effectuer la procédure suivante :

1. Enrouler des serviettes chaudes autour des raccords du tuyau d'alimentation en eau.

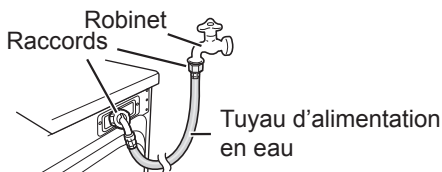

2. Ajouter 2 à 3 litres d'eau chaude dans le tambour.

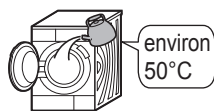

3. Lancer le lavage avec la fonction Vidange de la fonction Mode, à l'aide du bouton Option. (Voir pages 21 et 23.)

## Liste de contrôle des anomalies

Problème		Cause
Lave-linge	<b>Les boutons ne fonctionnent pas.</b>	<ul style="list-style-type: none"> <li>- Pendant un cycle de lavage, les réglages de programme, de température et de processus ne peuvent pas être modifiés (les réglages de rinçage ou d'essorage peuvent, quant à eux, être modifiés).</li> <li>- Le verrouillage de sécurité enfants est peut-être activé. (Voir page 24.)</li> </ul>
	<b>La porte ne s'ouvre pas.</b>	<ul style="list-style-type: none"> <li>- Le verrouillage de la porte est peut-être activé. (Voir page 25.)</li> <li>- Le verrouillage de sécurité enfants est peut-être activé. (Voir page 24.)</li> <li>- La température ou le niveau de l'eau est peut-être trop élevé.</li> </ul>
	<b>Odeur inhabituelle</b>	<ul style="list-style-type: none"> <li>- Les pièces en caoutchouc peuvent dégager une odeur lors des premières utilisations du lave-linge, mais celle-ci disparaîtra avec le temps.</li> <li>Il est possible de laver le tambour en lançant le programme 90°C. (Voir page 26.)</li> </ul>
Lavage	<b>L'eau n'entre pas dans le lave-linge.</b>	<ul style="list-style-type: none"> <li>- Le robinet d'eau est peut-être fermé.</li> <li>- Le tuyau d'alimentation en eau est peut-être gelé. (Voir page 28.)</li> <li>- L'alimentation d'eau est peut-être coupée.</li> <li>- Le filtre d'alimentation en eau est peut-être bouché. (Voir page 28.)</li> </ul>
	<b>Il n'y a qu'une petite quantité d'eau.</b>	<ul style="list-style-type: none"> <li>- Si le cycle a été mis en pause puis redémarré, le lave-linge évacue peut-être un peu d'eau.</li> <li>Ne PAS verser d'eau par la porte.</li> </ul>
	<b>L'eau s'accumule pendant le lavage.</b>	<ul style="list-style-type: none"> <li>- Ceci est normal. L'alimentation en eau se fait automatiquement si la quantité d'eau diminue. En cas de charges lourdes, le remplissage d'eau peut avoir lieu à plusieurs reprises.</li> </ul>
	<b>L'eau s'évacue pendant le lavage.</b>	<ul style="list-style-type: none"> <li>- Ceci est normal. L'évacuation et le remplissage de l'eau ont lieu fréquemment de façon à éliminer l'excès de mousse. Cette fonction s'appelle la détection de mousse.</li> </ul>

## Liste de contrôle des anomalies

Problème		Cause
Rinçage/Essorage	L'eau n'entre pas dans le lave-linge pendant le cycle de rinçage.	- Avant le rinçage, le lave-linge procède à un essorage pour évacuer l'eau restant du lavage. Le remplissage d'eau a lieu après cette étape.
	Le rinçage commence avant la fin de l'essorage.	- Le lave-linge a peut-être détecté une mauvaise répartition de la charge. Si le linge s'est amassé sur un côté du tambour, le rinçage débutera automatiquement pour corriger le déséquilibre. - En cas d'excès de mousse après le lavage, l'eau sera évacuée et la machine se remplira à nouveau pour l'éliminer. Cette fonction s'appelle la détection de mousse.
	Pendant l'essorage, le tambour s'arrête et tourne plusieurs fois.	- Ceci est normal. Le lave-linge a détecté un déséquilibre de charge et essaie de le corriger.
	Il reste de la mousse et de l'eau dans la porte ou dans le joint de la porte.	- Bien qu'il puisse rester de la mousse et de l'eau selon l'état du linge et la quantité de lessive utilisée, la performance du cycle de rinçage n'en est pas affectée.
	L'essorage s'arrête et redémarre de façon répétée.	- Ceci est normal. L'essorage par intermittence permet d'effectuer le processus en silence. - Le linge est peut-être trop léger. Ajouter une ou deux serviettes de bain, s'il y a lieu.
Durée	La durée restante affichée change.	- La durée restante est constamment estimée et corrigée. Par conséquent, la durée affichée peut changer. - Le temps restant augmentera si un rinçage et un essorage supplémentaires sont requis pour corriger le déséquilibre de charge causé par le linge qui s'est amassé sur un côté du tambour.

## Liste de contrôle des anomalies

Problème		Cause
<b>Lessive et mousse</b>	<b>Il n'y a pas ou peu de mousse.</b>	<ul style="list-style-type: none"> <li>- La quantité de mousse varie en fonction de la température, du niveau et de la dureté de l'eau.</li> <li>- Ceci peut survenir si de la lessive en poudre a été introduite directement dans le tambour. Il faut le mettre dans le tiroir à lessive prévu à cet effet.</li> <li>- Il n'y a peut-être pas suffisamment de lessive.</li> <li>- La lessive utilisée produit peut-être très peu de mousse.</li> <li>- Le linge très sale et les grosses charges de linge peuvent réduire la formation de mousse.</li> </ul>
	<b>Il y a beaucoup de mousse.</b>	<ul style="list-style-type: none"> <li>- La quantité de mousse varie en fonction de la température, du niveau et de la dureté de l'eau.</li> <li>- Il y a peut-être trop de lessive.</li> <li>- Le type de lessive utilisée peut provoquer un excès de mousse.</li> </ul>
	<b>L'assouplissant de tissus déborde.</b>	<ul style="list-style-type: none"> <li>- Le repère MAX est peut-être dépassé dans le tiroir à lessive. (Voir page 11.)</li> <li>- Une fermeture trop brusque du tiroir à lessive a peut-être causé le débordement du liquide.</li> </ul>
	<b>Il reste des résidus de lessive en poudre à la fin du lavage.</b>	<ul style="list-style-type: none"> <li>- Ceci peut survenir si de la lessive en poudre a été introduite directement dans le tambour. Il faut le mettre dans le tiroir à lessive prévu à cet effet.</li> </ul>
<b>Bruit</b>	<b>Il y a une vibration ou un bruit inhabituel.</b>	<ul style="list-style-type: none"> <li>- Il y a peut-être des objets métalliques dans le tambour.</li> <li>- Les boulons d'ancrage n'ont peut-être pas été enlevés. (Voir page 36.)</li> <li>- Le lave-linge se trouve peut-être sur une surface inclinée ou instable.</li> </ul> <p>Si aucun des points ci-dessus n'est à l'origine du problème, contacter le centre de service clients le plus proche.</p>
	<b>Il y a un bruit lors de l'évacuation de l'eau.</b>	<ul style="list-style-type: none"> <li>- Ceci est normal. Il s'agit du bruit émis par le fonctionnement de la pompe de vidange.</li> </ul>
	<b>Le ventilateur fait du bruit.</b>	<ul style="list-style-type: none"> <li>- Ceci est normal. Le ventilateur refroidit les pièces électriques.</li> </ul>

## Liste de contrôle des anomalies

Problème		Cause
Autres	<b>Une coupure de courant se produit pendant que le lave-linge est en marche.</b>	- Le lave-linge s'arrête et ne redémarre pas automatiquement lorsque le courant est rétabli. Il faudra sélectionner un programme et le démarrer à nouveau.
	<b>Un disjoncteur coupe le courant.</b>	- Le lave-linge va s'arrêter et ne redémarrera pas automatiquement lorsque le disjoncteur sera réenclenché. Il faudra trouver et corriger la cause du déclenchement du disjoncteur. Puis, il faudra rétablir le disjoncteur, remettre le courant et redémarrer le lave-linge.
	<b>L'alimentation en eau est coupée.</b>	- Lorsque l'eau revient, elle peut être impure au début. Il faudra déconnecter le tuyau d'alimentation en eau et vidanger l'eau impure par le robinet. Veiller à reconnecter le tuyau d'alimentation en eau avant d'utiliser le lave-linge.
	<b>L'affichage n'est pas clair.</b>	- Le lave-linge se trouve peut-être dans un endroit lumineux ou ensoleillé.



## Affichage d'erreurs

<p><b>U11</b> <b>Vidange impossible</b></p>	<p><b>Que faire</b></p> <p>Vérifier le tuyau de vidange et s'assurer que :</p> <ul style="list-style-type: none"> <li>- Il n'est pas bouché.</li> <li>- Son extrémité n'est pas immergée dans l'eau.</li> <li>- Le système d'évacuation n'est pas éloigné de plus de 3 mètres.</li> <li>- L'eau n'est pas gelée.</li> </ul> <p>Nettoyer le filtre de vidange s'il est bouché. (Voir page 27.)</p> <p>Après avoir corrigé le problème, ouvrir la porte, la fermer et relancer le cycle de lavage.</p>
<p><b>U12</b> <b>La porte est ouverte</b></p>	<p><b>Que faire</b></p> <p>Vérifier que la porte est correctement fermée.</p>
<p><b>U13</b> <b>Essorage impossible</b></p>	<p>Afin d'assurer un fonctionnement silencieux et d'obtenir les meilleures performances de lavage, ce lave-linge a été conçu pour détecter les charges de linge inégales, en particulier les petites charges.</p> <p>Il ne s'agit en aucun cas d'un dysfonctionnement. Utiliser l'une des solutions suivantes.</p> <p><b>Que faire</b></p> <ul style="list-style-type: none"> <li>- Si le linge est trop lourd, démêler les vêtements.</li> <li>- Si le linge est trop lourd en raison d'articles trop volumineux, comme des couvertures, réduire la charge.</li> <li>- Si le linge est trop léger, ajouter une ou deux serviettes de bain.</li> <li>- Si le lave-linge se trouve sur une surface instable ou inégale, le changer d'emplacement.</li> </ul> <p>Après avoir corrigé le problème, ouvrir la porte, la fermer et relancer le cycle de lavage.</p>
<p><b>U14</b> <b>Alimentation en eau impossible</b></p>	<p><b>Que faire</b></p> <p>Vérifier les problèmes suivants pouvant entraîner cette situation.</p> <ul style="list-style-type: none"> <li>- Le robinet est fermé.</li> <li>- La conduite ou le tuyau d'eau est gelé.</li> <li>- L'alimentation en eau est interrompue.</li> <li>- Le filtre d'alimentation en eau est bouché. (Voir page 28.)</li> </ul> <p>Après avoir corrigé le problème, ouvrir la porte, la fermer et relancer le cycle de lavage.</p> <p>Si la marque rouge apparaît sur le tuyau équipé d'une vanne d'alimentation en eau, ceci a arrêté l'alimentation en eau. Il convient de le remplacer par un tuyau neuf.</p> <p>Tuyau avec un robinet d'alimentation en eau (N° AXW12C-7SR0)</p>
<p><b>H01</b></p>	<p>Affichage d'une erreur démarrant par un H.</p> <p><b>Que faire</b></p> <p>Appuyer sur le bouton Arrêt. Si l'erreur reste affichée ou réapparaît après avoir enfoncé le bouton Départ, débrancher le lave-linge et contacter le centre de service clients le plus proche.</p>

## Choix de l'emplacement idéal

### Transport du lave-linge

Deux personnes ou plus sont nécessaires pour transporter le lave-linge.



Commencer par basculer la machine vers l'arrière. Une personne doit se tenir derrière et maintenir l'arrière du panneau supérieur. L'autre personne doit saisir les supports inférieurs, à l'avant.

### Le bon endroit pour le lave-linge

S'assurer qu'il y a suffisamment d'espace pour le lave-linge et que les aérations de la base ne sont pas obstruées par un tapis.

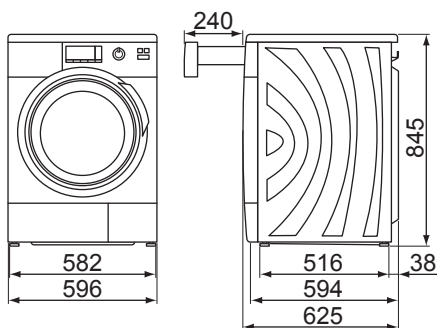

Dimensions in millimètres

### Attention

- Installer le lave-linge sur une surface plane et stable pour éviter l'excès de vibration et de bruit. Si le sol n'est pas plat et stable, contacter le centre de service clients le plus proche.
- Ne PAS installer le lave-linge sous l'exposition directe du soleil ou à un endroit où la température peut descendre en dessous de zéro.
- Ne PAS permettre aux parties métalliques du lave-linge d'entrer en contact avec les surfaces métalliques d'un évier ou d'autres appareils ménagers.

## Choix de l'emplacement idéal

### Installation d'une machine encastrée

- Vous devez disposer d'un espace d'au moins 60 cm de largeur.  
Il convient de laisser un espace d'au moins 2 mm sur les côtés et 3 mm au-dessus et à l'arrière de la machine.
- La tablette au-dessus du lave-linge doit être fermement fixée aux meubles attenants.
- Demander au technicien d'installer un couvercle métallique à la place du panneau standard.

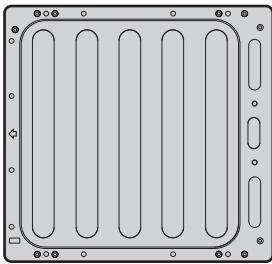
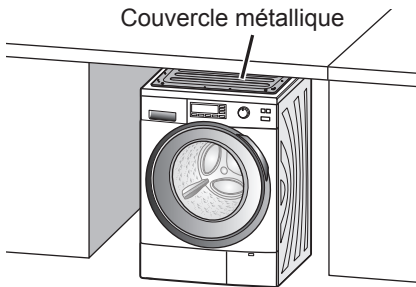

Couvercle métallique (AXW4595-7SR0)

# Déplacement et installation

## Retrait des boulons d'ancrage

Quatre boulons d'ancrage maintiennent l'intérieur du lave-linge en place pendant son transport. Ils doivent être retirés avant l'installation à l'aide de la clé fournie avec la machine. Suivre les consignes ci-après.

### Remarque

Ne pas faire fonctionner le lave-linge sans avoir retiré les boulons d'ancrage. Ils pourraient provoquer de fortes vibrations.

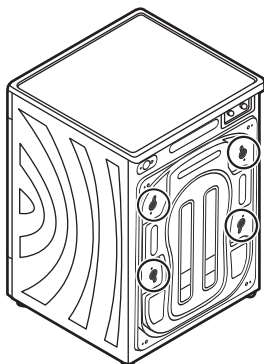

1. Utiliser l'extrémité « B » de la clé pour desserrer les quatre boulons.

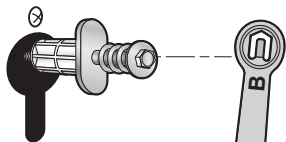

2. Sortir les boulons en tirant horizontalement.

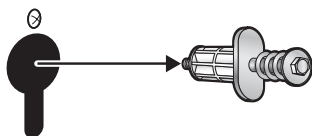

3. Retirer les vis situées à côté des orifices de boulons.

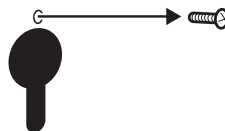

4. Placer les quatre capuchons (inclus dans les accessoires) dans les orifices de boulons correspondants et les fixer avec les vis retirées à l'étape 3.

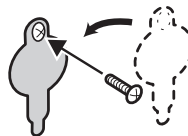

### Remarque

Il faut conserver les boulons d'ancrage, car ils sont nécessaires pour transporter le lave-linge. Si le lave-linge est cédé à un tiers, il convient de lui remettre les boulons d'ancrage.

## Déplacement du lave-linge

### Remarque

Bien fixer les boulons d'ancrage lors du transport du lave-linge.

### Avant de déplacer le lave-linge

- Fermer le robinet et évacuer l'eau contenue dans le lave-linge. Vidanger toute l'eau restante du tuyau d'aspiration. (Voir page 27.)
- Dépressuriser le tuyau d'alimentation en eau et le retirer.
- Débrancher le câble d'alimentation.
- Fixer les boulons d'ancrage. (Voir page 37.)

# Déplacement et installation

## Fixation des boulons d'ancrage

### 1. Dévisser et retirer les capuchons.

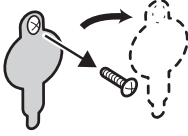

### 2. Sortir les boulons jusqu'à ce que leurs embouts soient au même niveau que ceux des manchons.

Demander à quelqu'un de tenir le haut du tambour et de le tirer vers l'avant.

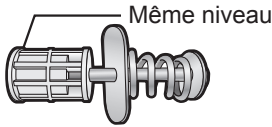

### 3. Insérer les protections de transport.

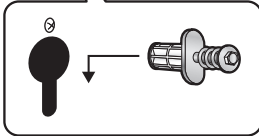
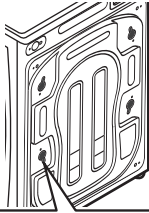

### 4. Serrer chaque boulon de façon à ce que la longueur du ressort atteigne 26 mm.

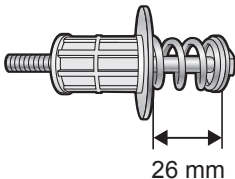
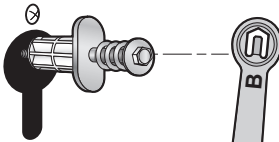

## Mise à niveau du lave-linge

L'utilisation d'un niveau facilite le réglage.

Pour régler les supports, utiliser l'extrémité « A » de la clé.

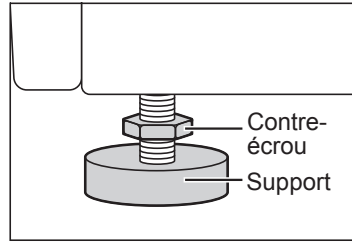

1. Sur chaque support, desserrer le contre-écrou en tournant dans le sens horaire.

2. Régler chaque support en le tournant dans le sens horaire ou anti-horaire.

3. Utiliser un niveau à bulle pour vérifier que le lave-linge est bien à niveau.

4. Serrer chaque contre-écrou en tournant dans le sens anti-horaire.

### Attention

Vérifier que tous les contre-écrous sont bien serrés et que les supports sont toujours boulonnés au lave-linge.

Dans le cas contraire, le lave-linge se déplacera.

# Raccordement des tuyaux et de l'alimentation électrique

Suivre les consignes de cette section pour éviter les fuites d'eau. En cas de doute, faire appel à un technicien pour raccorder les tuyaux.

## Longueurs de tuyaux et de câbles

Raccordement à gauche

Raccordement à droite

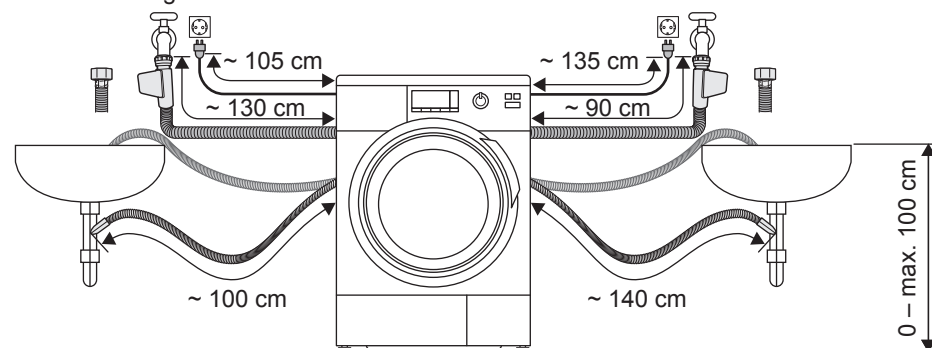

## Tuyau d'alimentation en eau

### Attention

- Ne PAS raccorder le tuyau au robinet mitigeur.
- Ne PAS tordre, écraser, modifier ou couper le tuyau.
- La pression d'eau optimale du réseau doit être comprise entre 0,03 et 1,0 MPa. Si la pression d'eau est supérieure, il faudra installer un détendeur de pression.
- Le débit d'eau au robinet doit être d'au moins 5 litres par minute.

## Raccordement du tuyau d'alimentation en eau

1. Fixer l'une des extrémités du tuyau à l'arrivée d'eau à l'arrière de la machine et serrer le raccord à la main.

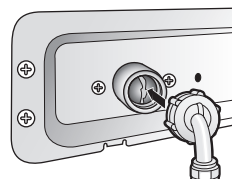

2. Fixer l'autre extrémité du tuyau au robinet et serrer de la même façon.

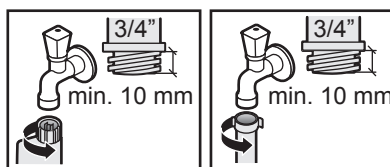

Tuyau avec vanne    Tuyau standard d'alimentation d'eau

3. Ouvrir lentement le robinet et s'assurer qu'il n'y a pas de fuites au niveau des raccords.

Les raccords sont soumis à la pression de l'eau.

# Raccordement des tuyaux et de l'alimentation électrique

## Système anti-fuite

Le lave-linge est équipé d'un système conçu pour empêcher les fuites d'eau. Le système comprend les composants suivants :

### 1) Détecteur de fuite

Ce détecteur arrête le lave-linge s'il détecte une fuite. Il est situé sur la plaque de base de la machine. Si une fuite est détectée, un code d'erreur commençant par la lettre H (par exemple H 01) s'affiche. Dans ce cas, contacter le centre de service clients le plus proche.

### 2) Détection de débordement

Si l'eau contenue dans le lave-linge dépasse un certain niveau, cette fonction arrête l'alimentation en eau et active la pompe de vidange.

## Tuyau de vidange

### Attention

Ne PAS tordre, sortir ou plier le tuyau de vidange.

### Évacuation dans un évier ou un lavabo

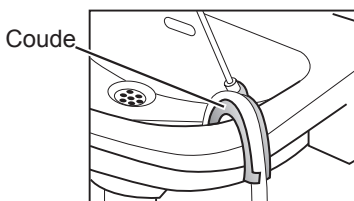

### Attention

- Fixer le tuyau de vidange de manière à ce qu'il ne puisse pas sortir du lavabo.

### Attention

- Ne PAS boucher le lavabo dans lequel se trouve la sortie d'évacuation. Vérifier que le débit d'évacuation dans le tuyau est suffisant.
- Ne PAS laisser l'extrémité du tuyau de vidange immergée dans l'eau évacuée. Ceci afin d'éviter que l'eau ne retourne dans le lave-linge.

### Évacuation dans un tuyau de vidange

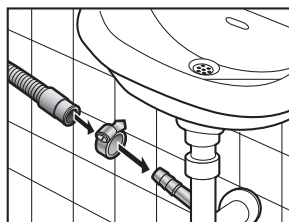

## Raccordement à l'alimentation électrique

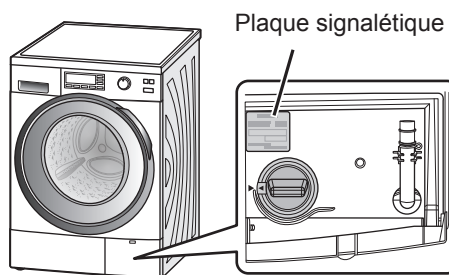

### Attention

La plaque signalétique indique la puissance nominale nécessaire au lave-linge. Vérifier que les spécifications électriques de l'endroit où est installé le lave-linge correspondent.

# Vérification après installation

## Liste de vérification de l'installation

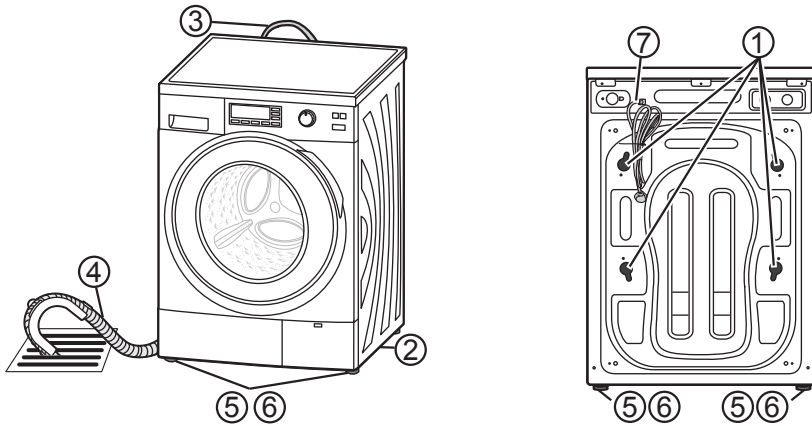

- 1) Boulons d'ancrage  
Ont-ils été retirés et les capuchons ont-ils été fixés correctement?
- 2) Emplacement  
Le lave-linge était-il installé sur une surface plane et stable?  
Fonctionne-t-il sans vibrer?
- 3) Tuyau d'alimentation en eau  
Y a-t-il des fuites?  
L'alimentation en eau est-elle normale?
- 4) Tuyau de vidange  
Y a-t-il des fuites?  
L'évacuation est-elle normale?
- 5) Supports réglables  
Sont-ils fermement boulonnés au lave-linge?
- 6) Coussinets de support  
Sont-ils à plat?  
Si l'appareil n'est pas à niveau, la vidange peut générer des bruits anormaux.
- 7) Alimentation électrique  
Le courant nominal de la prise domestique indépendante atteint-il 220 à 240 V en courant alternatif?



## Vérification après installation

### Essai de fonctionnement après installation

Une fois le lave-linge complètement installé à l'endroit où il va être utilisé, lancer le cycle d'essorage pour vérifier qu'il n'y a pas de fuites d'eau ou de bruits anormaux, et que l'évacuation de l'eau est correcte.

Effectuer la procédure suivante SANS introduire de linge dans le tambour.

1. Ouvrir le robinet.
2. Fermer la porte.
3. Appuyer sur le bouton Marche, puis sélectionner le programme Rapide 50 mn.
4. Sélectionner le mode Essorage de la fonction Mode, à l'aide du bouton Option, puis appuyer sur le bouton Départ.  
Patienter jusqu'à ce que l'eau soit évacuée.
5. Tout en maintenant enfoncés les boutons  et Aide, appuyer sur le bouton Marche.



6. Lorsque les nombres ci-dessous sont affichés (3 secondes), appuyer sur le bouton Aide.



Le temps restant s'affiche comme indiqué ci-dessous.

0:03

L'essai de fonctionnement dure environ 3 minutes.

Vérifier les éléments suivants :

- Entend-on un bruit anormal?  
Si oui, s'assurer sur le lave-linge est posé à niveau.
- Y a-t-il une fuite d'eau?  
Si oui, s'assurer que les tuyaux sont correctement raccordés.

Les codes d'erreur suivants peuvent s'afficher :

- **(U11) Vidange impossible**  
Les tuyaux sont-ils correctement raccordés?  
Le tuyau de vidange est-il bouché?
- **(U14) Alimentation en eau impossible**  
Le tuyau d'alimentation en eau est-il correctement raccordé et le robinet est-il ouvert?

Après correction d'une erreur, ouvrir et refermer la porte pour reprendre l'essai de fonctionnement.

## Consommation d'eau et d'électricité

Programme	Température	Fonction Eco sélectionnée	Charge	Consommation électrique	Consommation d'eau	Durée (min)	
Coton	40°C	Non	10 kg	1,05 kWh	80 l	2:04	
			8 kg	0,84 kWh	63 l	1:49	
	40°C*1	Oui	5 kg	0,71 kWh	50 l	2:45	
			4 kg	0,62 kWh	40 l	2:30	
	60°C*1	Oui	10 kg	0,95 kWh	63 l	3:45	
			8 kg	0,68 kWh	50 l	3:30	
			5 kg	0,84 kWh	50 l	3:05	
			4 kg	0,71 kWh	40 l	2:55	
	Coton Rincage plus	60°C	Non	10 kg	1,55 kWh	87 l	3:02
				8 kg	1,48 kWh	74 l	2:22
40°C		Non	10 kg	0,87 kWh	87 l	2:12	
			8 kg	0,85 kWh	74 l	1:57	
40°C		Oui	10 kg	0,83 kWh	80 l	3:23	
			8 kg	0,67 kWh	57 l	2:53	
Synthétique	40°C*1	Non	5 kg	0,70 kWh	55 l	1:31	
			4 kg	0,56 kWh	45 l	1:21	
Laine	30°C	Non	2 kg	0,20 kWh	50 l	0:40	
Soie/Lingerie	30°C	Non	2 kg	0,22 kWh	60 l	0:40	
Rapide 50 mn	40°C*1	Non	5 kg	0,48 kWh	50 l	0:49	
			4 kg	0,45 kWh	40 l	0:49	
Rapide 15 mn	30°C	Non	2 kg	0,15 kWh	23 l	0:15	
Eco 15°C	—	Non	4 kg	0,15 kWh	50 l	1:29	
Chemises	40°C	Non	2 kg	0,42 kWh	35 l	1:08	
Sport	40°C	Non	3 kg	0,65 kWh	45 l	1:30	
Microfibres	30°C	Non	3 kg	0,27 kWh	58 l	1:48	
Jeans	30°C	Non	2 kg	0,24 kWh	40 l	0:55	

\*1 Résultats calculés avec la fonction Eco et à la vitesse d'essorage maximale, conformément à la norme EN 60456.

\*2 La consommation de courant, d'eau et les durées indiquées dans le tableau peuvent varier en fonction de la pression, de la dureté et de la température de l'eau, ainsi que selon la température ambiante, le type et la quantité de linge, les variations de tension et les fonctions optionnelles utilisées.

### 42 - Consignes d'installation

## Spécifications

	NA - 140VX3	NA - 148VX3	NA - 168VX3
<b>Tension nominale</b>	220 - 240 V		
<b>Fréquence nominale</b>	50 Hz		
<b>Puissance nominale d'énergie maximale</b>	2000 - 2350 W		
<b>Puissance nominale d'énergie de chauffage</b>	2000 W (230 V)		
<b>Poids de la machine</b>	74 kg		
<b>Masse maximale de linge sec</b>	10 kg	8 kg	
<b>Dimensions de la machine</b>	596 mm (L) × 625 mm (P) × 845 mm (H)		
<b>Consommation d'eau</b>	Se reporter à la section « Consommation d'eau et d'électricité ».		
<b>Pression de l'eau courante</b>	0,03 - 1 MPa		

Panasonic Corporation  
Site Web : <http://panasonic.net>

Conforme à la directive 2004/108/CE, article 9(2)  
Panasonic Testing Centre  
Panasonic Marketing Europe GmbH  
Winsbergring 15, 22525 Hambourg, Allemagne

© Panasonic Corporation 2011



Imprimé en Chine  
Mai 2011  
W9901-7XX10