

Caractéristiques

| | NA-16VX1 | NA-16VG1 | NA-14VA1 |
|--|--|----------|----------|
| Tension nominale | 220 - 240 volts | | |
| Fréquence nominale | 50 Hz | | |
| Puissance nominale d'énergie maximale | 2 075 à 2 250 watts | | |
| Puissance nominale d'énergie de chauffage | 2 000 watts (230 volts) | | |
| Dimensions de l'appareil | 596 mm (L) x 625 mm (P) x 845 mm (H) | | |
| Poids de l'appareil | 85 kg | | |
| Masse maximale de linge sec | 7 kg | | |
| Consommation d'eau | Vous reporter à « Puissance et consommation électricité/Eau ». | | |
| Pression de l'eau courante | 0,03 MPa - 1 MPa | | |

■ Dimensions du lave-linge en millimètres

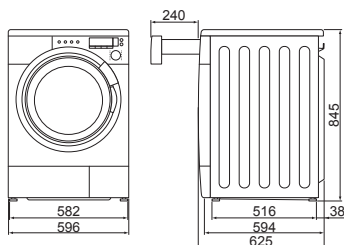

Remarque

Il est normal qu'un lave-linge neuf contienne une petite quantité d'eau, c'est un restant de l'inspection ayant eu lieu à l'usine.

■ Mise à niveau du lave-linge

Le transport du lave-linge doit se faire par deux personnes ou plus.



Commencer par basculer le lave-linge vers l'arrière. Une personne doit se tenir derrière et retenir l'arrière du panneau supérieur. L'autre personne doit saisir les supports du bas, à l'avant.

- Ne pas toucher le bouton d'ouverture de porte en la tenant.
- Vérifier que les accessoires nécessaires à l'installation sont à disposition. (voir la page 6)
- Il est préférable de confier l'installation de l'appareil au distributeur ou au réparateur.

Panasonic Corporation

Site Web : <http://panasonic.net>

À la suite de la directive 2004/108/EC, article 9(2)

Centre d'essai Panasonic

Panasonic Marketing Europe GmbH

Winsbergring 15, 22525 Hambourg, R. F. d'Allemagne

© Panasonic Corporation 2009



0 0 0 3 0 2

Imprimé en Chine

Février 2009

W9901-7HA00

Panasonic®

Mode d'emploi Lave-linge (Usage résidentiel)

N° de modèle **NA-16VX1**
NA-16VG1
NA-14VA1

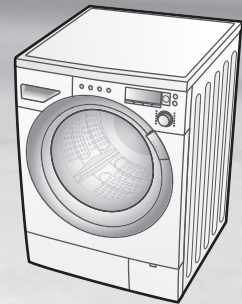

Nous vous remercions d'avoir acheté un lave-linge Panasonic.

- Ces directives d'utilisation seront utiles pour une utilisation sûre et fiable.
- Veuillez porter une attention particulière aux Mesures de sécurité expliquées sur les pages 4 et 5 avant d'utiliser le lave-linge.
- Remplir la carte de garantie, en indiquant la date d'achat ainsi que le nom du distributeur et la conserver en lieu sûr.

Tenir compte de l'environnement

■ Élimination de l'emballage

Les matériaux utilisés pour l'emballage et la protection du lave-linge pendant le transport sont entièrement recyclables. Pour obtenir des informations sur le recyclage, veuillez communiquer avec les autorités locales.

■ Élimination des déchets électriques et électroniques

Informations relatives à l'évacuation des déchets, destinées aux utilisateurs d'appareils électriques et électroniques (appareils ménagers domestiques)



Lorsque ce symbole figure sur les produits et/ou les documents qui les accompagnent, cela signifie que les appareils électriques et électroniques ne doivent pas être jetés avec les ordures ménagères.

Pour que ces produits subissent un traitement, une récupération et un recyclage appropriés, envoyez-les dans les points de collecte désignés, où ils peuvent être déposés gratuitement. Dans certains pays, il est possible de renvoyer les produits au revendeur local en cas d'achat d'un produit équivalent.

En éliminant correctement ce produit, vous contribuerez à la conservation des ressources vitales et à la prévention des éventuels effets négatifs sur l'environnement et la santé humaine qui pourraient survenir dans le cas contraire.

Afin de connaître le point de collecte le plus proche, veuillez contacter vos autorités locales.

Des sanctions peuvent être appliquées en cas d'élimination incorrecte de ces déchets, conformément à la législation nationale.

■ Informations sur l'évacuation des déchets dans les pays ne faisant pas partie de l'Union européenne

Ce symbole n'est reconnu que dans l'Union européenne.

Pour vous débarrasser de ce produit, veuillez contacter les autorités locales ou votre revendeur afin de connaître la procédure d'élimination à suivre.

■ Une lessive respectueuse de l'environnement

- Respecter la limite de charge de chaque cycle.
- Le lave-linge ajuste automatiquement le temps d'opération de chaque cycle en fonction de la charge.
- Il suffit de faire un pré-lavage si le linge est très sale.
- L'utilisation du cycle 60°C Coton éco au lieu du cycle 90°C coton permet d'économiser de l'énergie et d'éliminer les tâches ordinaires.

■ Quantité de détergent

- Utiliser la bonne quantité de détergent en fonction des directives se trouvant sur l'emballage du détergent et de la dureté de l'eau.
- Adapter la quantité du détergent en fonction du degré de saleté du linge.

■ Avec une sècheuse à culbutage

- Sélectionner une vitesse d'essorage adéquate lorsqu'une sècheuse à culbutage est utilisée pour économiser de l'énergie
- Ce produit est conforme aux directives 2006/95/EC et 2004/108/EC.

Contenu

Lire avant usage

| | |
|--|----|
| Tenir compte de l'environnement..... | 2 |
| Mesures de sécurité (veuillez les respecter.)..... | 4 |
| Découvrir le lave-linge..... | 6 |
| Avant de commencer à laver..... | 7 |
| L'utilisation des boutons..... | 8 |
| Verrouillage et déverrouillage de la porte..... | 9 |
| Ajout du détergent et de l'assouplissant..... | 10 |
| Choix du cycle..... | 12 |
| Consommation d'énergie et d'eau..... | 13 |
| Détails des cycles..... | 14 |

Mode d'emploi du lave-linge

| | |
|--------------------|-----------|
| Lavage..... | 16 |
|--------------------|-----------|

| | |
|--------------------------------------|-----------|
| Lavage du linge délicat... .. | 18 |
|--------------------------------------|-----------|

| | |
|---|-----------|
| Lavage de couvertures ou de couvre-lits..... | 20 |
|---|-----------|

Divers usages

| | |
|---|----|
| Nettoyage du tambour..... | 22 |
| Minuterie programmée..... | 23 |
| Fonctions individuelles de lavage..... | 24 |
| Fonctions optionnelles..... | 25 |
| Mode d'emploi du lave-linge..... | 26 |
| Programmation du verrouillage de sécurité pour enfant..... | 26 |
| Activation et désactivation de la sonnerie de fin de cycle..... | 26 |
| Mode d'emploi d'amidon de blanchisserie..... | 27 |
| Mode d'emploi d'un adoucisseur d'eau..... | 27 |

Entretien

| | |
|---|----|
| Entretien..... | 28 |
| Nettoyage du lave-linge, tiroir à détergent, filtre du robinet d'alimentation d'eau, joint de porte et du hublot du lave-linge..... | 28 |
| Prévention du gel du tuyau d'alimentation en eau/Nettoyage du filtre de vidange..... | 29 |

Lire au besoin

| | |
|-------------------------|----|
| Dépannage..... | 30 |
| Affichage d'erreur..... | 32 |

Installation

| | |
|---|------------|
| Choix de l'emplacement idéal..... | 33 |
| Déplacement et installation..... | 34 |
| Longueurs de tuyau et de câble..... | 36 |
| Mise à niveau du lave-linge..... | 36 |
| Tuyau d'alimentation d'eau..... | 37 |
| Tuyau de vidange..... | 38 |
| Raccordement à la source électrique..... | 38 |
| Liste de vérification d'installation..... | 39 |
| Vérification du fonctionnement du lave-linge..... | 39 |
| Caractéristiques..... | Couverture |

Mesures de sécurité (veuillez les respecter.)

Veuillez lire les consignes suivantes afin d'éviter tout risque corporel ou matériel.

■ Nous avons séparé nos mesures de sécurité en deux types de danger.



AVERTISSEMENT Ceci décrit les problèmes qui pourraient entraîner la mort ou de graves blessures.



ATTENTION Ceci décrit les problèmes qui pourraient entraîner des blessures corporelles ou endommager des biens matériels.



AVERTISSEMENT

- **Si le lave-linge ne sera pas utilisé pendant une certaine période, par exemple, lors d'absence pour vacances, fermer l'alimentation d'eau au lave-linge. Ceci est particulièrement important s'il n'existe pas de drain autour du lave-linge.**
Si l'alimentation d'eau n'est pas fermée, la pression d'eau peut s'accumuler et provoquer une fuite.

■ Utilisation générale

- **Ne pas installer le lave-linge dans un lieu soumis à l'humidité ou aux intempéries.**
Ceci constitue un risque de choc électrique, d'incendie, de panne ou de détérioration.
- **Ne pas verser de l'eau directement sur aucune pièce du lave-linge.**
Ceci peut provoquer un court-circuit ou un choc électrique.
- **Maintenir des objets brûlants, telles que bougies ou cigarettes, éloignés du lave-linge.**
Ils peuvent provoquer un incendie ou des dommages.
- **Maintenir les substances inflammables éloignées de l'appareil - par exemple, kérosène, essence, benzine, diluant et alcool, ou vêtements ayant trempés dans ces produits.**
Ils peuvent provoquer une explosion ou un incendie.

■ Source électrique et câble

- **Utiliser une prise de résidence indépendante à courant nominal de 220 volts à 240 volts de courant alternatif.**
Si le lave-linge est branché avec d'autres appareils ménagers, il existe un risque de surchauffe et d'incendie.
- **Brancher fermement la fiche principale dans la prise.**
Une connexion lâche peut surchauffer et causer un choc électrique ou un incendie.
- **Vérifier l'état des câbles principaux et des prises.**
Si le cordon d'alimentation est endommagé, il doit être remplacé par le fabricant, son réparateur ou un technicien qualifié afin d'éviter tout risque.
- **Débrancher le câble d'alimentation pour nettoyer le lave-linge.**
- **Ne pas toucher aux câbles principaux ni aux fiches principales avec des mains mouillées.**
Ceci peut causer un choc électrique.
- **Vérifier régulièrement la propreté des fiches électriques.**
Si la saleté s'accumule sur les fiches principales, cela peut causer un incendie. Pour éviter ceci, débrancher le câble et nettoyer les fiches principales avec un chiffon sec.

■ Prévention des blessures

- **Ne pas démonter, réparer ou modifier le lave-linge.**
Le lave-linge pourrait mal fonctionner et causer un incendie ou une blessure. Si des réparations sont nécessaires, communiquer avec le distributeur.

AVERTISSEMENT

- **Cet appareil n'est pas conçu pour être utilisé par une personne (y compris un enfant) avec des capacités physiques, sensorielles ou mentales réduites, ou qui ne possède pas l'expérience et les connaissances requises, sauf si elle est supervisée ou formée sur son utilisation par la personne qui est responsable de sa sécurité.**
- **Il est important de toujours s'assurer que les enfants ne jouent pas avec l'appareil.**
- **Ne pas toucher le linge à l'intérieur du lave-linge avant l'arrêt complet du tambour.** Même si le tambour tourne à basse vitesse, il y a un risque de blessure. À cet égard, porter une attention particulière aux enfants.

ATTENTION

■ **Utilisation générale**

- **Ce lave-linge convient uniquement au lavage de tissus étiquetés pour le lavage en machine.**
- **Des boulons d'ancrage sont utilisés pour le transport du lave-linge. Ils doivent être retirés à l'aide d'une clé tricoise ou d'un outil semblable avant d'installer le lave-linge.**
À défaut de le faire, il y aura de fortes vibrations pendant le cycle d'essorage.
- **Ne pas raccorder le lave-linge au robinet d'eau chaude.**
Le lave-linge fonctionne avec de l'eau froide.
- **Avant de commencer à utiliser le lave-linge, ouvrir le robinet pour vérifier si le tuyau est bien raccordé.**
À défaut, il pourrait y avoir une fuite d'eau.
- **Ne pas vaporiser le lave-linge avec un pesticide, une laque pour cheveux ou un déodorant.**
- **Ne pas poser un équipement électrique à proximité du lave-linge, par exemple, une télévision, une radio ou un chargeur de batterie.**
- **Ne pas mettre trop de linge ni de détergent dans le lave-linge.**
Cela peut entraîner des problèmes au lave-linge.
- **Faire attention à ne pas coincer le linge dans la porte avant de la fermer.**
Ceci pourrait causer une fuite d'eau ou abîmer le linge.

■ **Source électrique, fiches principales**

- **Tenir la fiche principale et non le câble pour débrancher la prise d'alimentation.**
Tirer le câble peut causer un choc électrique ou un incendie.
- **Ne pas utiliser un adaptateur de fiche principale ni une rallonge.**
Il y a risque de surchauffe et d'incendie.
- **Vérifier que la tension de la résidence correspond à la tension affichée sur le lave-linge.**

■ **Prévention des blessures**

- **Ne pas monter sur le lave-linge.**
Il y a risque de blessure corporelle ou de dommage au lave-linge.
- **Maintenir les doigts éloignés des charnières de portes lors de l'ouverture et de la fermeture de la porte pour éviter d'être blessé.**
- **Vérifier si le linge contient des objets tels que clous, épingles, piécettes, trombones, etc.**
Ils risquent d'endommager le linge ou le lave-linge.
- **Ne pas laver, rincer ni essorer des draps ou des vêtements imperméables.**
Ceci pourrait faire vibrer le lave-linge ou le briser pendant le cycle essorage, ce qui entraînerait des blessures, dommages au lave-linge ou une fuite d'eau.
- **Faire attention pendant l'évacuation d'eau chaude ou de détergent du tambour.**
Prévention des blessures.

Découvrir le lave-linge

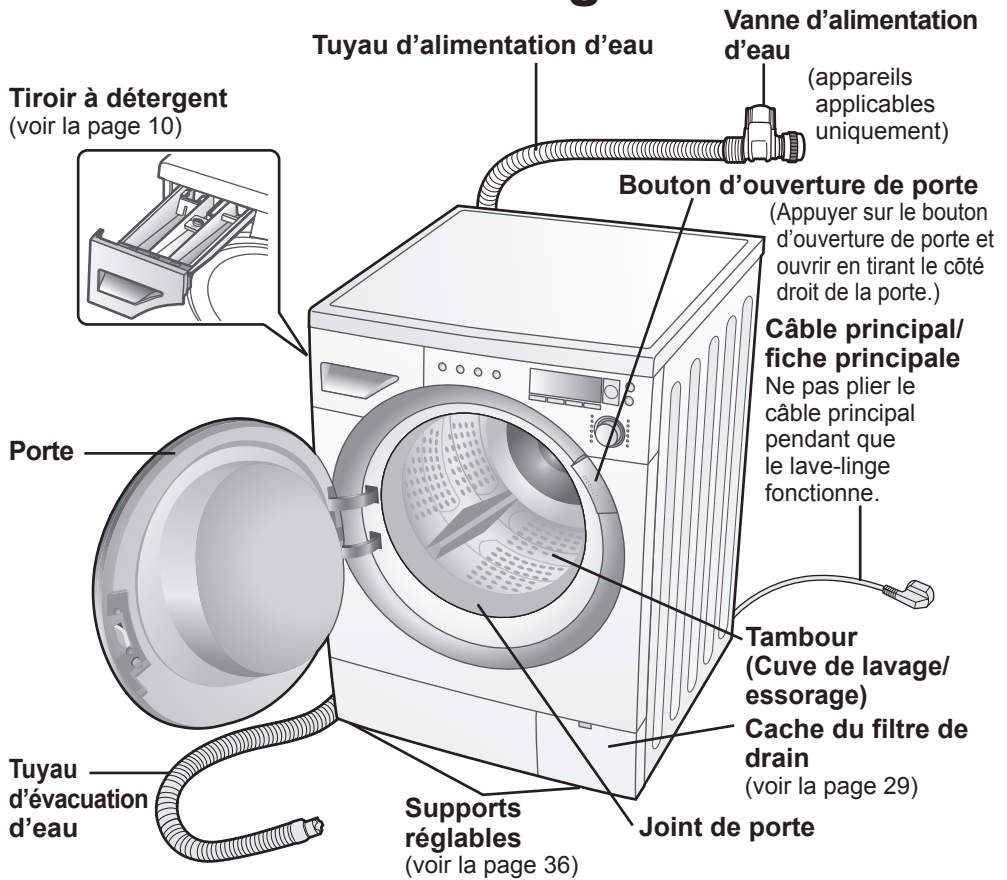

Vérification avant usage

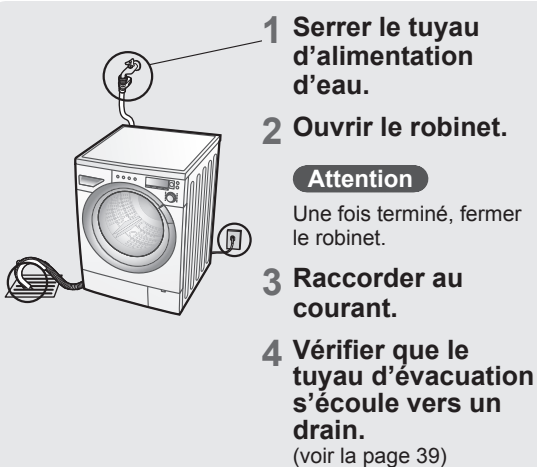

Accessoires

- **Capuchon (4 x)** (voir la page 34)



- **Clé tricoise** (voir pages 34 et 36)
(L'embout A sert à régler le support l'embout B est destiné aux boulons d'ancrage)



- **Coude** (voir la page 38)
Pour fixer le tuyau d'évacuation d'eau

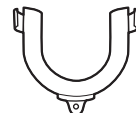

Avant de commencer à laver

Avant la première utilisation

Ne rien mettre dans le lave-linge.

Le cycle Coton 40°C est le réglage par défaut. La première fois, faire tourner le lave-linge sans détergent ni vêtements afin de rincer toute poussière résiduelle ou humidité.

Trier le linge

- Lire l'étiquette de lavage de chaque vêtement pour trier les vêtements selon le type de lavage.
- Trier le linge par couleur, type de tissus et degré de saleté. Ceci permet de choisir le cycle approprié et la température pour chaque lavage.

Préparation du linge

■ Traiter les taches avant le lavage

● Collet et manches

Mettre du détachant sur les parties tachées des collets et des manches.



● Taches

Mettre du détachant sur les taches.



● Saleté et taches tenaces

Mettre du détachant ou un savon spécial sur les taches de curry, sauce tomate et teinture, ensuite laver à la main d'abord.



■ Articles à mettre dans un filet de lavage avant de les mettre dans le lave-linge

- Soutien-gorge avec balconnet, collants et dentelles doivent être lavés séparément dans un filet de lavage pour ne pas les endommager.

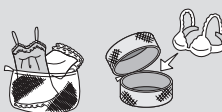

■ Vérification des vêtements

- Vérifier que les poches des vêtements sont vides de tout objet pouvant endommager les vêtements ou le lave-linge.



- Attacher les lacets sur le linge, fermer les fermetures-éclair et retourner les vêtements avec fermeture éclair à l'intérieur.

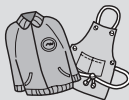

Ils peuvent endommager les vêtements.

- Les vêtements dont la couleur n'est pas solide doivent être lavés séparément.



Trier les autres vêtements par couleur, garder le denim séparé.

- Retirer les cheveux, les poils d'animaux, le sable et tout matériel superflu avec une brosse avant le lavage.



- Si les vêtements sont pourvus de tissus grattés, les retourner.



- Mettre de l'assouplissant avant de commencer à laver pour prévenir l'électricité statique.



L'utilisation des boutons

Fonctions optionnelles

- Vous pouvez ajouter des fonctions à chaque cycle de base selon vos besoins en matière de lavage.
- Certaines fonctions ne sont pas disponibles pour certains cycles. (voir les pages 14, 15 et 25)

Température

- Permet de choisir la température de lavage entre froid et 90°C. Par exemple, si un lavage à chaud est souhaité pour le linge blanc, en coton ou très sale.
- Certaines températures ne peuvent être utilisées pour certains cycles. (voir les pages 14 et 15)

Indicateur de progrès

- Indique à quel stade est rendu le cycle de lavage.
* sur le modèle NA-16VX1 seulement.

*L'exemple montre l'afficheur complètement allumé.



Vitesse de l'essorage

- Indique la vitesse de l'essorage (en rpm) pour le cycle sélectionné
- Il est possible de choisir la vitesse d'essorage pour certains cycles.
- Certaines vitesses d'essorage ne peuvent être utilisées pour certains cycles.

Préréglages

- Il est possible de choisir la fin du cycle. (voir la page 23)

Indicateur du processus



- Affiche l'étape actuelle du cycle, p. ex., lavage, rinçage essorage ou vidange.
- Lorsque le témoin est éteint, le cycle est terminé. (voir la page 24)

Cadran de sélection de cycle

- Utiliser pour choisir le cycle convenant le mieux au linge. (voir la page 12)

Exemple) Affichage sur NA-16VG1

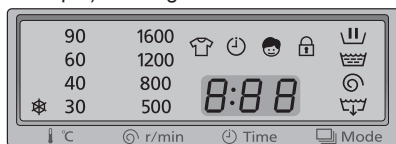

* L'exemple montre l'afficheur complètement allumé.

Exemple) Affichage sur NA-14VA1

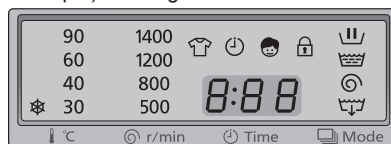

* L'exemple montre l'afficheur complètement allumé.

Attention

- Lorsqu'un cycle est en cours, il est possible d'ajouter d'autres fonctions ou de modifier la température de lavage.
- Pour modifier le cycle, mettre le lave-linge hors tension et remettre en marche.
- Pour modifier les fonctions optionnelles, tel que les paramètres de rinçage ou la vitesse de l'essorage, appuyer sur le bouton PAUSE une fois que le tambour est rempli d'eau.
- Une sonnerie retentira lorsque les boutons seront enfoncés afin de vérifier le choix des paramètres.

Indicateur de temps restant

- Indique en gros le temps qu'il reste avant la fin du cycle.
- Détecte le poids du linge lorsque le cycle débute et donne un temps approximatif de la durée du cycle choisi.
( clignote pendant la détection.)
Par exemple, 1:18 = 1 heure et 18 minutes
- *Le temps indiqué est uniquement une estimation. La durée d'un cycle peut différer selon la quantité et le type de linge, la pression de l'alimentation d'eau et les conditions de drainage.
- Affiche le temps anticipé jusqu'à la fin de la programmation.

Départ/Pause

- Appuyer sur ce bouton pour démarrer ou faire une pause au cycle de lavage.

Boutons d'alimentation

- Lorsque le lave-linge est sous tension, si après dix minutes le bouton DÉPART n'a pas été enfoncé, le lave-linge se met automatiquement hors tension.
- Si le lave-linge est hors tension et que cet écran apparaît, il ne sera pas possible de remettre en marche le lave-linge avant qu'il ne disparaisse.

**Sélecteur de mode**

- Utiliser ceci pour sélectionner des fonctions supplémentaires pour chaque programme, tel que cycles de rinçage et d'essorage et pour la fonction drainage seulement.

Verrouillage de sécurité

- Employer ceci pour verrouiller la porte et empêcher les enfants de grimper dans le tambour.
- Ceci verrouille aussi les contrôles afin d'empêcher les enfants de démarrer ou d'arrêter accidentellement les cycles. (voir la page 26)

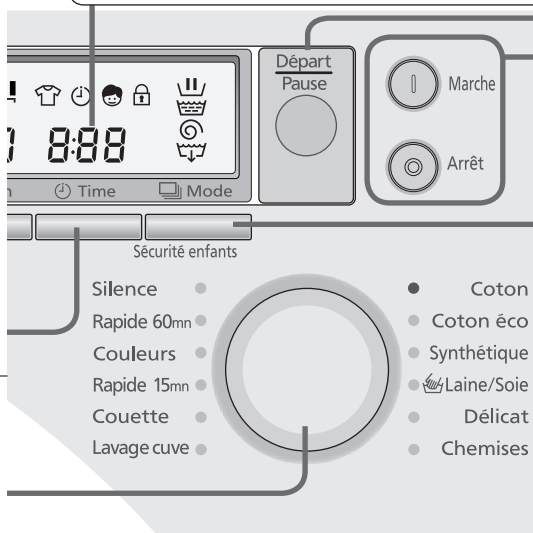

* Exemple) Affichage sur NA-16VX1

Verrouillage et déverrouillage de la porte

La porte est automatiquement verrouillée lorsqu'un cycle est en cours.

Le signe  est affiché lorsque la porte est verrouillée.

*La porte émet un déclic lorsqu'elle est verrouillée ou déverrouillée.

Attention

- Le fait de tirer la fiche pour éteindre le lave-linge ne déverrouille pas la porte.
- Si la porte est verrouillée et que le lave-linge est éteint - ou en cas de coupure de courant - elle restera fermée jusqu'à ce que le courant soit rétabli.
- * Ceci diffère du verrouillage de sécurité pour enfant. (voir la page 26)

Déverrouillage de la porte pendant un cycle**Pendant une opération**

Appuyer sur le bouton DÉPART.



Lorsque le tambour arrête de tourner, la porte se déverrouillera automatiquement, ce qui est indiqué par un déclic. Ceci peut prendre environ une minute.

* Si une porte doit être déverrouillée en cours de cycle, s'assurer que le plancher ne risque pas d'être inondé par l'eau se déversant du tambour.

Ajout du détergent et de l'assouplissant

- Tirer le réservoir à détergent et ajouter le détergent ou l'assouplissant au bon compartiment.
- Utiliser uniquement des détergents recommandés pour les lave-linges entièrement automatisés. Se reporter aux consignes sur l'emballage pour connaître les quantités convenant aux différents cycles de lavage.

Détergent liquide

Ajouter le détergent au compartiment correspondant dans le tiroir :

- ① Détergent liquide
- ② Détergent liquide doux
 - Utiliser les cycles de lavage de laine.
 - Ne pas utiliser les cycles de pré-lavage. (voir la page 25)
- ③ Détergent de nettoyage de cuve, javellisant

Détergents en poudre

- S'il est omis d'ajouter du détergent, il est possible de vider le lave-linge en utilisant la fonction Vider seulement, par le bouton MODE. Ensuite, le détergent peut être ajouté et le cycle redémarré. (Le détergent est transféré dans le tambour lorsque l'eau passe dans le tiroir à détergent).
- Prévenir la stagnation du détergent dans le tiroir :
 - Sécher l'intérieur du tiroir avec un chiffon.
 - Vérifier que la poudre ne forme pas de grumeaux.

Quelle quantité de détergent dois-je utiliser ?

Ceci dépend de :

1. La saleté du linge

- | | |
|---|--|
| Légèrement sale - aucune tache ou marque visible | |
| Normal - légères taches et marques visibles | |
| Très sale - de grandes taches et marques incrustées | |

2. La quantité de linge

3. La dureté de l'eau

Les autorités locales peuvent vous fournir davantage de renseignements sur la dureté de l'eau dans votre région.

- Si le cycle de rinçage n'élimine pas tout le détergent de la lessive, utiliser moins de détergent ou essayer la fonction Rinçage plus.

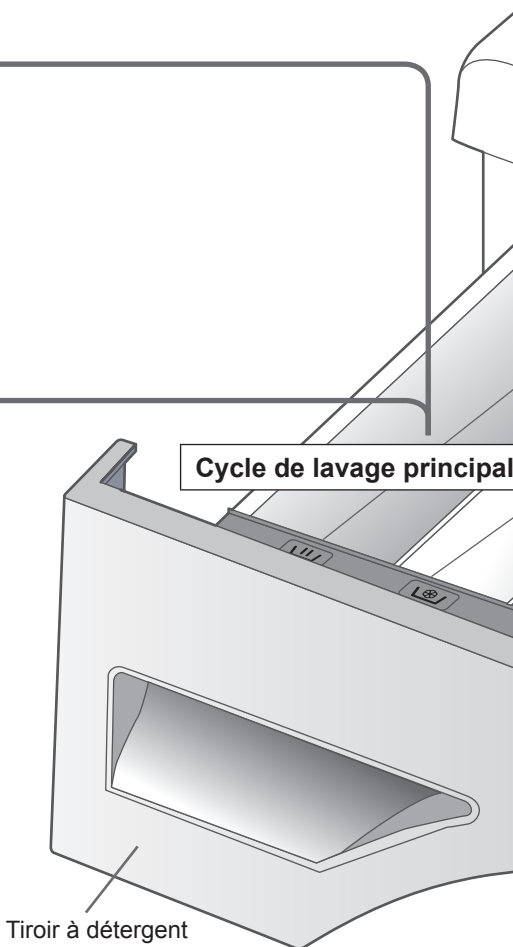

Ne pas utiliser le lave-linge si le tiroir à détergent est retiré. (Il y a un risque de fuite d'eau ou de mauvais fonctionnement)

Assouplissant

Ajouter l'assouplissant avant de débiter le cycle – le lave-linge l'ajoute automatiquement au cycle de rinçage final.

- Diluer les assouplissants concentrés avant de les ajouter. Ne pas ajouter plus de 150 ml dans le compartiment pour éviter un débordement.



L'assouplissant ne doit pas dépasser le repère MAX dans le compartiment.

- * Rincer l'assouplissant inutilisé avec un jet d'eau ou un chiffon humide une fois le cycle terminé. S'il reste collé dans le compartiment, sortir et nettoyer le tiroir (voir la page 28)

Cycles de prélavage

Adoucisseur d'eau

Vous pouvez adoucir l'eau dans les régions où l'eau est dure en ajoutant un adoucisseur d'eau. Toujours se fier aux consignes de l'emballage pour les quantités à utiliser. Et toujours ajouter l'adoucisseur d'eau après le détergent.

Détergent pour le prélavage

- Toujours mettre le détergent de prélavage dans ce compartiment lorsqu'un cycle de prélavage est sélectionné.

Remarque

- La mousse varie en fonction de la quantité et du type de détergent utilisé, ainsi que du degré de saleté du linge, de la dureté et de la température de l'eau.
- Lorsque la porte est ouverte en cours d'opération, des gouttes d'eau et de mousse peuvent s'échapper par la porte et l'orifice de la porte. Dans ce cas, une serviette sera peut-être nécessaire pour les éponger à mesure.

Choix du cycle

| Cycle | Description | Charge max. |
|---|---|---------------|
| Coton | Lavage quotidien de coton, mélange lin et coton (p. ex., T-shirts, sous-vêtements, serviettes, nappes) | 7 kg |
| Coton éco | Coton, mélange lin et coton - prend plus de temps mais utilise moins d'eau et d'énergie que le cycle Coton. | 7 kg |
| Synthétique | Doux sur le coton, lin et matériaux synthétiques. | 3,5 kg |
|  Laine/Soie | Lavage doux pour vêtements en laine, mélange de soie et de laine, lavables à la main. | 2 kg |
| Délicat | Lavage doux pour les fibres et textiles synthétiques, le satin, la dentelle, etc. | 3,5 kg |
| Chemises | Chemises et blouses. | 2 kg |
| Silence | Peut prendre plus de temps que le cycle coton, mais moins bruyant. | 7 kg |
| Rapide 60 mn | Lave rapidement les vêtements légèrement salis. | 3,5 kg |
| Couleurs | Séparer les articles en coton de couleur et les mélanges. (p. ex. T-shirts, pyjamas, pantalons) | 3,5 kg |
| Rapide 15 mn | Lave quelques articles légèrement salis en 15 minutes. | 2 kg |
| Couette | Lave les gros articles tels que couvertures, rideaux et couvre-lits. | 3 kg |
| Lavage cuve | Nettoie le tambour. | — |

Consommation d'énergie et d'eau

| Cycle | Température | Fonction optionnelle | Charge max. | Consommation de courant ²⁾ | Consommation d'eau ²⁾ | Temps ²⁾ |
|---|---------------------|----------------------|-------------|---------------------------------------|----------------------------------|---------------------|
| Coton | 40 °C ¹⁾ | Lavage intensif | 7 kg | 0,84 kWh | 65,0 L | 1:47 |
| | 40 °C | — | 7 kg | 0,80 kWh | 65,0 L | 1:27 |
| | 60 °C | — | 7 kg | 1,57 kWh | 75,0 L | 1:32 |
| | 90 °C | — | 7 kg | 2,09 kWh | 85,0 L | 1:52 |
| Coton éco | 60 °C ¹⁾ | Lavage intensif | 7 kg | 1,05 kWh | 45,0 L | 2:30 |
| | 60 °C | — | 7 kg | 1,00 kWh | 45,0 L | 2:19 |
| Synthétique | 40 °C ¹⁾ | Lavage intensif | 3,5 kg | 0,53 kWh | 52,0 L | 1:15 |
|  Laine/Soie | 30 °C | — | 2 kg | 0,25 kWh | 50,0 L | 0:40 |
| Délicat | 40 °C | — | 3,5 kg | 0,60 kWh | 62,0 L | 1:00 |
| Chemises | 40 °C | — | 2 kg | 0,60 kWh | 55,0 L | 0:50 |
| Silence | 40 °C | — | 7 kg | 0,70 kWh | 65,0 L | 1:38 |
| Rapide 60 mn | 40 °C ¹⁾ | — | 3,5 kg | 0,42 kWh | 42,0 L | 1:13 |
| Rapide 15 mn | 30 °C | — | 2 kg | 0,15 kWh | 37,0 L | 0:15 |

- 1) Les résultats calculés pour le Lavage intensif et le cycle d'essorage maximale sont conformes à EN 60456.
- 2) La consommation de courant, d'eau et le temps indiqués ci-dessus peuvent différer en fonction de la pression, la dureté et la température de l'eau ainsi que la température de la pièce, le type et la quantité de linge, la fluctuation de la tension et les fonctions supplémentaires.

Détails des cycles

| Cycle | Charge max. | Réglage aut. | | | |
|--|-------------|--------------|--------------------|---------------------|---------------------|
| | | Température | Nombre de rinçages | Cycles d'essorage | Durée approximative |
| | | | | 16VX1, 16VG1, 14VA1 | |
| Coton | 7 kg | 40°C | 2 | 1200 | 1:07 - 1:27 |
| Coton éco | 7 kg | 40°C | 2 | 1200 | 1:09 - 1:29 |
| Synthétique | 3,5 kg | 40°C | 2 | 800 | 0:56 - 1:00 |
|  Laine/Soie | 2 kg | 30°C | 3 | 500 | 0:40 |
| Délicat | 3,5 kg | 40°C | 2 | 800 | 0:55 - 1:00 |
| Chemises | 2 kg | 40°C | 2 | 500 | 0:50 |
| Silence | 7 kg | 40°C | 2 | 500 | 1:18 - 1:38 |
| Rapide 60 mn | 3,5 kg | 40°C | 2 | 1200 | 0:53 - 0:58 |
| Couleurs | 3,5 kg | 40°C | 2 | 1200 | 1:07 - 1:27 |
| Rapide 15 mn | 2 kg | 30°C | 1 | 800 | 0:15 |
| Couette | 3 kg | 30°C | 3 | 800 | 1:00 |
| Lavage cuve | — | 40°C | 4 | 800 | 3:31 |

■ Modification des cycles pendant l'opération

- Pour modifier le cycle ou la température, il faut arrêter le lave-linge et le remettre en marche.
- Pour modifier les options de rinçage ou d'essorage pendant un lavage, appuyer une fois sur le bouton Pause lorsque le lave-linge est rempli d'eau. Il n'est pas possible d'effectuer une modification une fois le cycle de lavage terminé.

■ Temps requis

- Le temps réel peut différer légèrement de ceux affichés.
- Le temps affiché comprend le temps nécessaire au remplissage et à l'évacuation de l'eau dépendant de la pression de l'eau, des conditions de drainage et de la quantité de linge.
- La modification des fonctions pendant un cycle peut modifier l'heure affichée.

- Le temps dépend du cycle et des réglages de température sélectionnés.
- Le temps peut être plus long si le linge dans le tambour doit être équilibré.

| Température | Réglages | | | Fonctions optionnelles | | | |
|--------------|-------------------|------------|------------|------------------------|--------------|------------|----------------|
| | Cycles d'essorage | | | Lavage intensif | Rinçage Plus | Pré-lavage | Anti-froissage |
| | 16VX1 | 16VG1 | 14VA1 | | | | |
| Froid - 90°C | 400 - 1600 | 500 - 1600 | 500 - 1400 | ○ | ○ | ○ | ○ |
| Froid - 60°C | 400 - 1600 | 500 - 1600 | 500 - 1400 | ○ | ○ | ○ | ○ |
| Froid - 60°C | 400 - 1200 | 500 - 1200 | 500 - 1200 | ○ | ○ | ○ | ○ |
| Froid - 40°C | 400 - 500 | 500 | 500 | ○ | ○ | — | — |
| Froid - 40°C | 400 - 800 | 500 - 800 | 500 - 800 | ○ | ○ | ○ | ○ |
| Froid - 60°C | 400 - 800 | 500 - 800 | 500 - 800 | ○ | ○ | ○ | ○ |
| Froid - 60°C | 400 - 500 | 500 | 500 | ○ | — | — | — |
| Froid - 60°C | 400 - 1600 | 500 - 1600 | 500 - 1400 | ○ | ○ | ○ | ○ |
| Froid - 40°C | 400 - 1600 | 500 - 1600 | 500 - 1400 | ○ | ○ | ○ | ○ |
| Froid - 30°C | 400 - 800 | 500 - 800 | 500 - 800 | — | — | — | — |
| Froid - 40°C | 400 - 800 | 500 - 800 | 500 - 800 | ○ | ○ | — | ○ |
| 40°C | 800 | 800 | 800 | — | — | — | — |

■ Vitesse de cycle d'essorage

- En fonction de la quantité de linge ou du type de détergent utilisé, le rinçage des vêtements ne sera pas efficace à basse vitesse. Dans ce cas, il faut utiliser la fonction Rinçage plus.

■ Selon le tissu et le cycle, il n'est pas anormal que les vêtements collent facilement au tambour

- Bien que le linge a tendance à coller à la surface pendant le cycle Coton éco, il ne s'agit pas d'un défaut.

Lavage

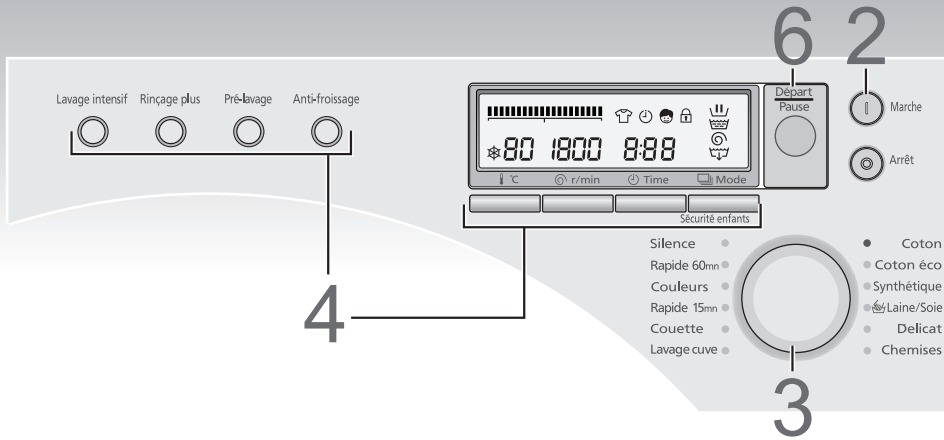

1 Appuyer sur le bouton d'ouverture de porte et mettre le linge dans le tambour.

■ Voir les pages 7 et 12 sur le tri du linge avant de le mettre dans le tambour.

S'assurer de ne pas coincer de linge dans la porte.

2 Fermer la porte et appuyer sur le bouton Marche.



3 Tourner le cadran de sélection de cycle dans un sens pour sélectionner le cycle de lavage.

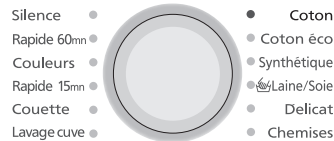

■ Une durée de lavage s'affichera.

4 Sélectionner les fonctions optionnelles, le cas échéant.

■ Choix du traitement (voir la page 24)

■ Fonctions optionnelles (voir la page 25)

■ Température (voir la page 8)

■ Vitesse de l'essorage (voir la page 8)

5 Ajouter le détergent dans le tiroir à détergent.

(voir les pages 10 et 11)

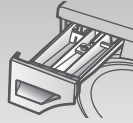

■ La quantité de détergent dépendra de la quantité de linge, du degré de salissure et de la dureté de l'eau. Utiliser la quantité de détergent suggérée sur l'emballage.

6 Appuyer sur le bouton DÉPART.

■ Le remplissage de l'eau débute.

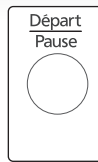

■ Une fois que le lave-linge a démarré, le linge est pesé. Après un délai de cinq secondes environ, la nouvelle durée de lavage est affichée.

Lorsque le linge est pesé, l'icône  clignote.

Si le cycle Laine/soie, Duvet, Rapide 15, Chemises ou Lavage cuve a été sélectionné, le linge n'est pas pesé.



* Exemple) NA-16VX1 Affiche du cycle coton



La sonnerie retentira lorsque le cycle est terminé.

■ Sous le cycle Anti-froissage, le tambour brasse le linge de manière intermittente pendant 30 minutes ou jusqu'à l'ouverture de la porte.
(voir la page 25)

• Une fois que le lavage a débuté, le cycle de traitement, la température et la durée ne peuvent être modifiés.

Si des modifications doivent être faites, mettre hors tension et remettre sous tension. Sélectionner à nouveau le cycle, le traitement, la température et la durée, ensuite appuyer sur le bouton DÉPART.

• Réglages pouvant être modifiés en cours de lavage

Il est possible de modifier le cycle d'essorage, la fonction de rinçage plus, l'anti-froissage durant le lavage.

Il n'est pas possible de modifier le cycle une fois que le rinçage a débuté.

Lavage du linge délicat

(Cycles pour laine/soie et linge délicat)

***Au cours de ces cycles, le tambour est délicatement brassé pour obtenir de meilleurs résultats sur le linge délicat.**

■ Charges de linge délicat :

- Laine/soie - 2 kg ou moins Délicat - 3,5 kg ou moins

■ Conseils pour le cycle Laine/soie :

- Poids approximatifs :

Chandail en
laine 400 g



Blouse en
soie 200 g



Pantalons
400 g



<Ajout des articles délicats dans le tambour>

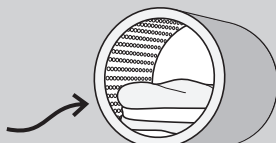

- Fermer les fermetures-éclair et les boutons.
- Ajouter les articles un à un, l'un sur l'autre.
- * Ne pas surcharger le tambour - cela pourrait causer un excès de vibrations ou endommager le lave-linge.

● Quel détergent employer



- Pour le lainage, employer un détergent liquide doux. Les autres détergents risquent d'abîmer les vêtements.
- Pour les cycles Laine/soie et linge délicat, il sera peut-être nécessaire d'avoir recours au cycle de Rinçage plus pour éliminer le détergent en excès dans les vêtements. Ceci dépend de la quantité de détergent utilisée et de la quantité de mousse qui se forme pendant le cycle de lavage principal.
- Pour faire ceci, une fois que le cycle est terminé, sélectionner le cycle Laine/soie pour rincer à nouveau. Ensuite, sélectionner Rinçage à l'aide du bouton MODE et appuyer sur DÉPART.

■ Conseils pour étendre des articles délicats

- **Suspendre les vêtements blancs ou de couleur claire, la laine et le nylon hors de la portée des rayons du soleil ou de la chaleur directe.**
- **Après le lavage, lisser les plis et les faux plis des vêtements en laine et en nylon et leur redonner leur forme normale avant de les suspendre à l'ombre.** (Ceci diminue le temps de repassage aussi.)

Suspendre les articles en laine sans plis ni faux-plies.



Utiliser un cintre pour les chemises, les blouses et les pantalons.



Une serviette enroulée autour du cintre permet d'ajuster la largeur des épaules des vêtements pour qu'ils conservent leur forme à mesure qu'ils sèchent.



Répartir les articles en laine, tel que chandails, pour les sécher.

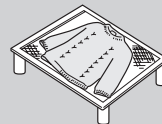

● Si le linge rétrécit au lavage

Étirer l'article à sa taille originale sur la planche à repasser et utiliser des épingles pour retenir la taille et la forme. Ensuite, utiliser un fer à repasser pour passer à la vapeur et laisser sécher.

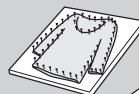

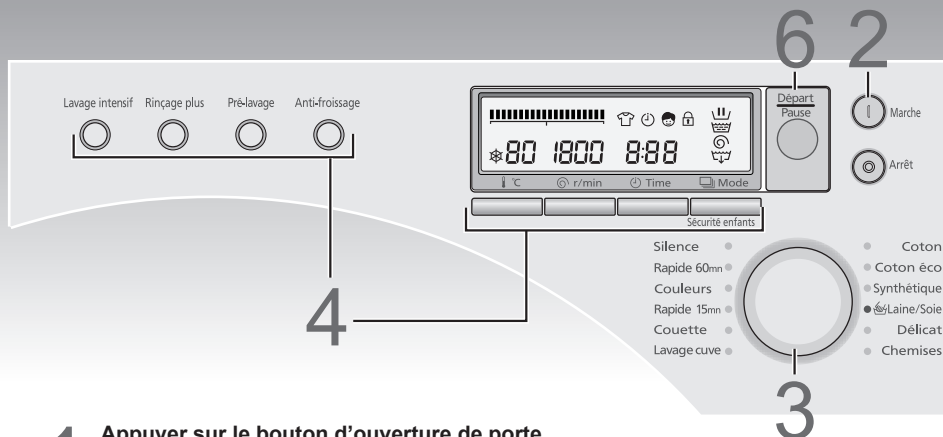

1 Appuyer sur le bouton d'ouverture de porte pour ouvrir la porte et ajouter le linge au tambour.

2 Fermer la porte et appuyer sur le bouton **Marche**.



3 Tourner le cadran de sélection de cycle et sélectionner le cycle **Laine/soie** ou **Délicat**.
 ■ La durée approximative du cycle s'affichera à l'écran.

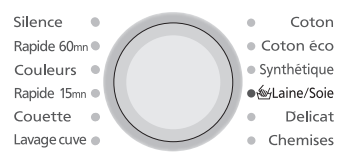

4 Sélectionner les fonctions optionnelles, le cas échéant.

- Sélection du traitement (voir la page 24)
- Fonctions optionnelles (voir la page 25)
- Température (voir la page 8)
- Vitesse de l'essorage (voir la page 8)

5 Ajouter le détergent au tiroir.
 (voir les pages 10 et 11)

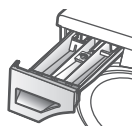

6 Appuyer sur le bouton **DÉPART**.
 ■ Le remplissage de l'eau débute.

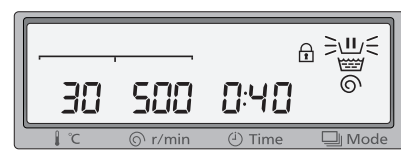
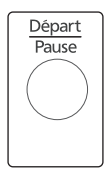

*Exemple) Affichage sur NA-16VX1

La sonnerie retentira lorsque le cycle est terminé.

- Retirer le linge et le reformer lorsque nécessaire.
- Essayer de ne pas le laisser trop longtemps dans le tambour une fois le cycle terminé - les couleurs risquent de déteindre.



Attention

- Si le linge flotte pendant un cycle Laine/soie, appuyer sur le bouton PAUSE pour ouvrir la porte. Appuyer délicatement sur les articles flottant et redémarrer le cycle.

Lavage de couvertures ou de couvre-lits

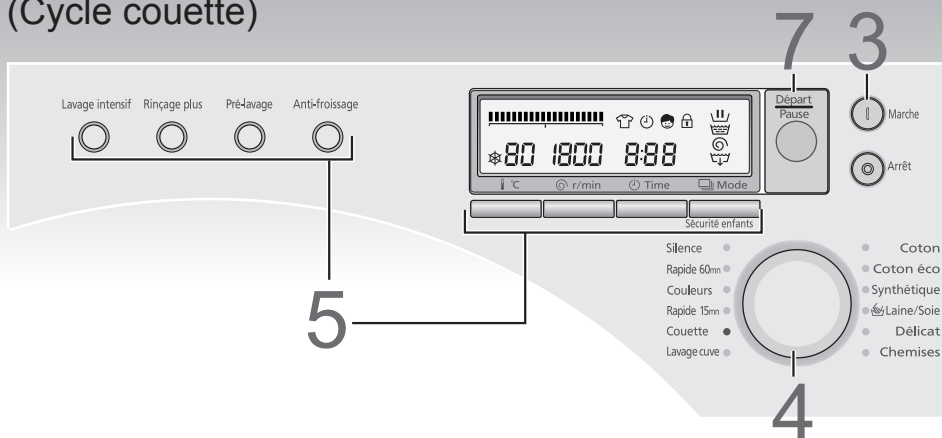
(Cycle couette)



■ Vérifier que l'étiquette de chaque article comporte le symbole indiquant s'il peut être lavé ou lavé à la main ( , ).

| | |
|-------------|---|
| Lavable | Couverture |
| | <ul style="list-style-type: none"> • Couverture 100 % fibres synthétiques - jusqu'à 3 kg • Couverture 100 % coton - jusqu'à 1,5 kg (lit simple) |
| Non lavable | Autre |
| | <ul style="list-style-type: none"> • Futon (100 % fibres synthétiques) - jusqu'à 1,5 kg (lit simple) • Draps • Couvre-lits • Draps de dessous (100 % fibres synthétiques) |
| Non lavable | Couverture |
| | <ul style="list-style-type: none"> • 100 % laine • Couverture haute laine • Couverture électrique (couvercle compris) |

Attention

- Ne pas laver des housses ou du linge imperméabilisé, ni des articles ne comportant pas les symboles appropriés sur l'étiquette.

1 Plier la couverture ou le couvre-lit.

■ Plier en quatre, comme ceci :

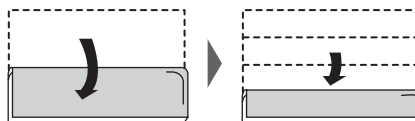

2 Mettre la couverture ou le couvre-lit dans le tambour. Le ou la plier en six et mettre dans le tambour :

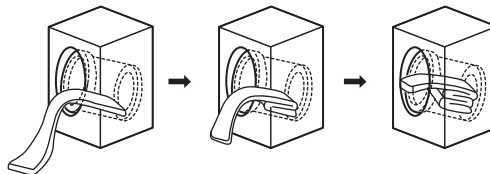

- Disposer ainsi les couvertures ou les couvre-lits permet de les protéger.
- Éviter d'utiliser des 'filets à couverture' - ils empêchent de bien essorer le linge.
- Laver seulement une couverture à la fois.

Attention

- Éviter de rouler en boule la couverture ou le couvre-lit ou de le plier au hasard. Ceci peut causer de fortes vibrations et endommager le linge ou le lave-linge.

(Toujours plier et déposer l'article dans le tambour comme illustré. Les deux extrémités de la couverture doivent être dirigées vers l'intérieur du tambour.)

3 Fermer la porte et appuyer sur le bouton Marche.



4 Tourner le cadran de sélection de cycle dans un sens et sélectionner le cycle Couette.

■ La durée approximative du cycle s'affichera à l'écran.

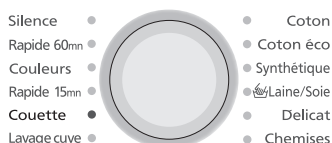

Silence • Coton
Rapide 60mn • Coton éco
Couleurs • Synthétique
Rapide 15mn • Laine/Soie
Couette • Delicat
Lavage cuve • Chemises

5 Sélectionner les fonctions optionnelles, le cas échéant.

■ Sélection du traitement (voir la page 24)

■ Fonctions optionnelles (voir la page 25)

■ Température (voir la page 8)

■ Vitesse de l'essorage (voir la page 8)

6 Ajouter le détergent au tiroir.

(voir les pages 10 et 11)

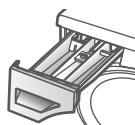

7 Appuyer sur le bouton DÉPART

■ Le remplissage de l'eau débute.

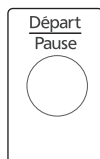

La sonnerie retentira lorsque le cycle est terminé.

Nettoyage du tambour

(Cycle Lavage cuve)

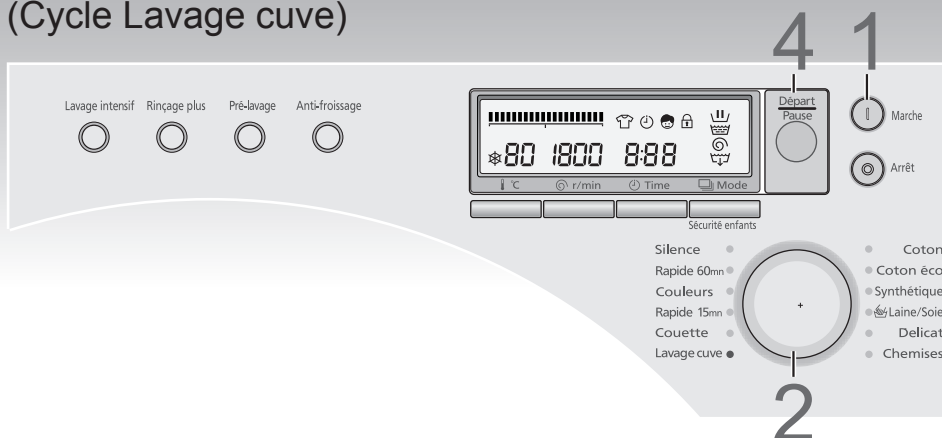

■ S'il reste de l'eau froide dans le lave-linge, il y a un risque d'accumulation de bactéries dans le tambour pouvant dégager une odeur. Pour éviter cela, il suffit d'utiliser le cycle Lavage cuve, une fois par mois. (Il faut suivre les directives du fabricant si un produit anti-tartre est utilisé)

Important : ne pas mettre de linge dans le lave-linge pendant un cycle 'Lavage cuve'.

1 Lorsque le tambour est vide, appuyer sur le bouton Marche.

2 Tourner le cadran de sélection de cycle dans un sens pour sélectionner le cycle Lavage cuve. ■ La durée de lavage restante s'affichera.

3 Mettre du détergent pour le lavage de cuve et du javellisant dans le tiroir détergent. (voir les pages 10 et 11)

4 Appuyer sur le bouton DÉPART. ■ Le remplissage de l'eau débute.



La sonnerie retentira lorsque le cycle est terminé.

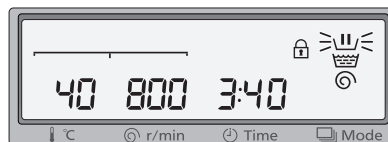
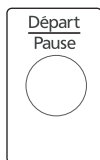
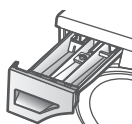
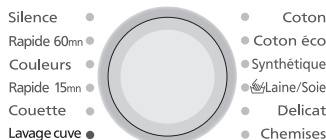

Le remplissage de l'eau débute.

Minuterie programmée

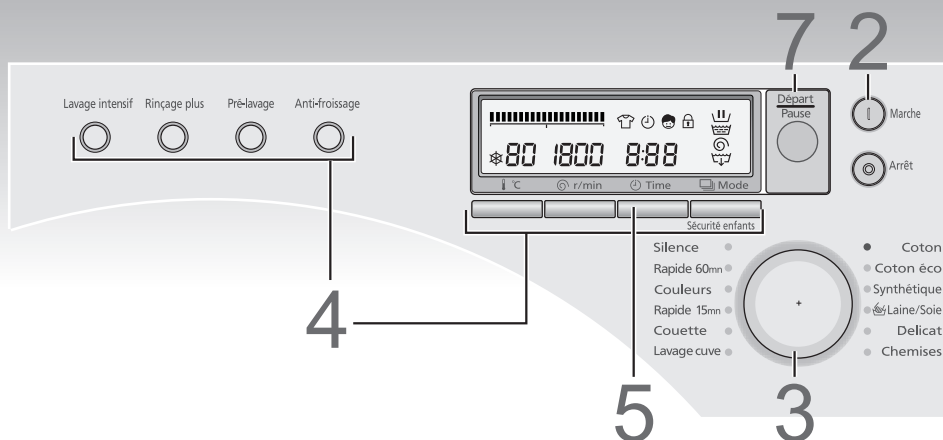

Minuterie programmée

La minuterie sert à programmer l'arrêt du lave-linge à une heure précise.

<Points à ne pas oublier>

- Vous devez d'abord choisir le cycle, ensuite programmer l'heure.
- Vous ne pouvez programmer le cycle Laine/Soie, Lavage cuve.
- Le lave-linge peut s'arrêter avant ou après l'heure programmée, en fonction du type de linge, de la température, de l'alimentation de l'eau et du drainage.
- Ne pas utiliser de détergent à dissoudre avec la fonction programmée, car d'autres types peuvent former des pâtés avant que le lavage commence.

■ Modification d'une heure programmée

- Appuyer sur le bouton d'arrêt, puis sur le bouton Marche puis recommencer depuis l'étape 3, ci-dessus.

■ Annulation d'une heure programmée

- Appuyer sur le bouton d'arrêt.

■ Vérification d'une heure programmée

- Appuyer sur le bouton DURÉE

1 Appuyer sur le bouton d'ouverture de porte pour ouvrir la porte. Mettre le linge dans le tambour.

2 Fermer la porte et appuyer sur le bouton Marche.

3 Tourner le cadran de sélection de cycle dans un sens pour sélectionner un cycle.

4 Sélectionner toute autre fonction souhaitée.

- Sélection du traitement (voir la page 24)
- Fonctions optionnelles (voir la page 25)
- Température (voir la page 8)
- Vitesse de l'essorage (voir la page 8)

5 Programmer l'heure de l'arrêt du lavage voulue.

6 Mettre le détergent et l'assouplissant dans le tiroir à détergent. (voir les pages 10 et 11)

7 Appuyer sur le bouton DÉPART.



La sonnerie retentira lorsque le cycle est terminé.

Fonctions individuelles de lavage

(Sélection du traitement)

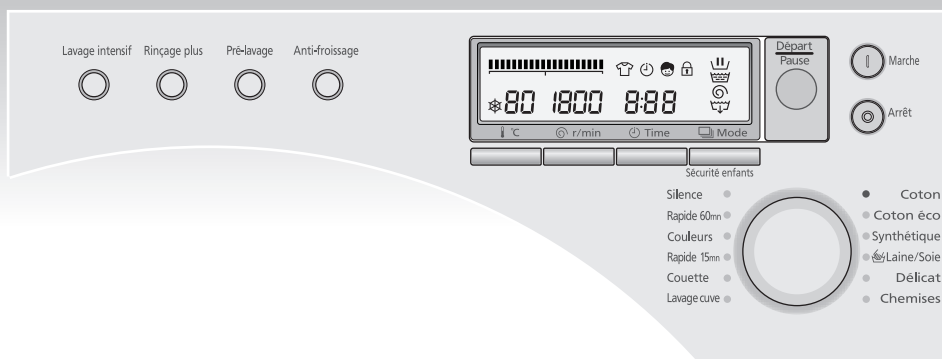

■ Il est possible de sélectionner une seule fonction tel que « Essorage seulement », « Rinçage seulement » ou « Drainage seulement », ou plus d'une fonction de lavage combinée, tel que « Lavage », « Rinçage » et « Essorage ».

■ Pour votre information : les fonctions individuelles ne sont pas disponibles pour le cycle Rapide 15.

■ Appuyer sur le bouton **MODE** pour choisir une fonction.



| Fonction | Symbole | Lorsque vous voulez : |
|--------------------|---------|---|
| Rinçage seulement | | <ul style="list-style-type: none"> • Rincer du linge lavé (il reste de l'eau de rinçage) |
| Essorage seulement | | <ul style="list-style-type: none"> • Essorer du linge lavé |
| Laver - Rinçage | | <ul style="list-style-type: none"> • Laver et rincer du linge (il reste de l'eau de rinçage) |
| Rinçage - Essorage | | <ul style="list-style-type: none"> • Rincer et essorer du linge lavé |
| Drainage seulement | | <ul style="list-style-type: none"> • Drainer l'eau dans le tambour |

- Lorsque le lave-linge est mis en marche, les fonctions en cours sont affichées à l'écran.
- Une fois que le lave-linge est en marche, il n'est pas possible de modifier le cycle.
- Sous la fonction Rinçage seulement ou Essorage, le lave-linge commence par le Drainage s'il y a de l'eau dans le tambour et par l'Essorage s'il n'y a pas d'eau dans le tambour.

Fonctions optionnelles

Lavage intensif Rinçage plus Pré-lavage Anti-froissage

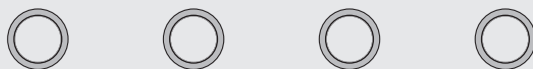

■ Selon le cycle sélectionné, il est possible de combiner plusieurs fonctions optionnelles.

■ Appuyer les boutons de fonction  voulue.

| Fonction optionnelle | Lorsque vous voulez : | Détails de l'opération |
|------------------------|-------------------------------|--|
| Lavage intensif | Lavage de linge très sale | Augmente entre 10 et 20 minutes le temps de lavage. |
| Rinçage plus | Rince davantage le linge | Ajoute un cycle de rinçage supplémentaire. |
| Pré-lavage | Pré-lavage de linge très sale | Ajoute un cycle de pré-lavage. |
| Anti-froissage | Facilite le repassage | <ul style="list-style-type: none">• Essore plus délicatement le linge (800 r/mn ou moins).• Ceci diminue les plis et aide à démêler le linge emmêlé.• Le linge est aussi brassé dans le tambour après l'arrêt du cycle pendant une trentaine de minutes. |

- Le ou les boutons sélectionnés  commencent à clignoter - sous le cycle de pré-lavage et anti-froissage, ils continuent à clignoter pendant que le lave-linge fonctionne.
- Il est possible de mettre en marche ou d'arrêter les fonctions Rinçage plus et Anti-froissage pendant l'étape lavage, mais pas une fois qu'elle est terminée.

■ Certaines fonctions optionnelles ne sont pas disponibles avec certains cycles

(voir les pages 14 et 15)

Si une option non disponible est sélectionnée, une alarme d'erreur retentira.

Mode d'emploi du lave-linge

■ Programmation du verrouillage de sécurité pour enfant

Le verrouillage de sécurité pour enfant empêche les enfants de grimper dans le tambour du lave-linge et de rester coincés. La porte reste fermée et verrouillée même si le lave-linge n'est pas utilisé.

Cela verrouille aussi les boutons de contrôle.

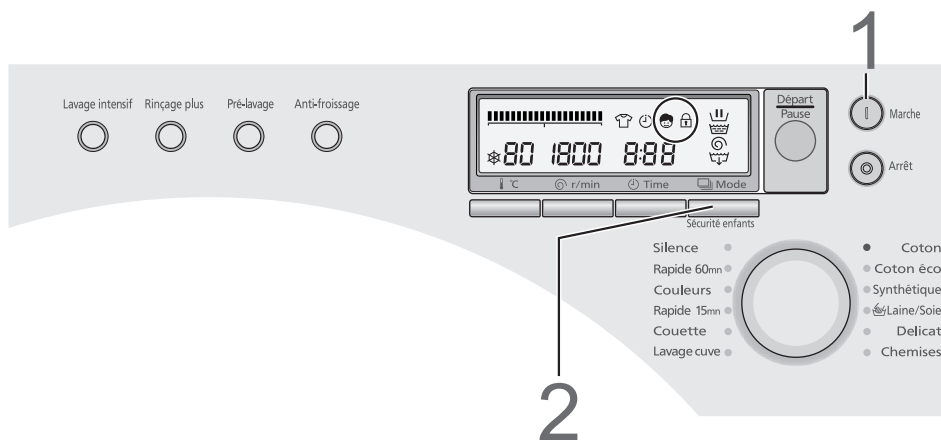

1 Mettre le lave-linge en marche.

2 Appuyer et tenir le bouton **MODE** enfoncé pendant cinq secondes ou plus.
(Le symbole  clignote pour confirmer l'activation du verrouillage de sécurité pour enfant.)

- Appuyer le bouton de la même manière pour déverrouiller. (Le symbole s'éteint.)

■ Activation et désactivation de la sonnerie de fin de cycle

1 Appuyer sur les boutons **DÉPART** et **Marche** en même temps,

2 et maintenir le bouton **DÉPART** enfoncé pendant au moins trois secondes.

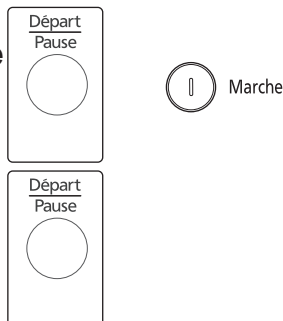

Une sonnerie retentira confirmant que la sonnerie est activée ou désactivée.

- Pour activer la sonnerie, répéter les étapes 1 et 2.

■ Mode d'emploi d'amidon de blanchisserie

L'amidon de blanchisserie raidit bien la texture du linge.

L'amidon de blanchisserie synthétique est un apprêt raidisseur.

- Pour utiliser un amidon de blanchisserie, simplement l'ajouter au compartiment de l'assouplissant, près de celui du détergent. Il sera automatiquement appliqué aux vêtements comme une étape du cycle du dernier rinçage. (voir les pages 10 et 11).
- Si l'amidon est difficile à verser, il peut être légèrement dilué avec de l'eau avant de l'ajouter au compartiment pour assouplissant. Faire attention à ne pas dépasser le repère MAX du compartiment.

(Remarque)

- Après l'utilisation d'amidon, nettoyer le tiroir à détergent, particulièrement le couvercle de l'assouplissant. (voir la page 28)
- Après l'utilisation d'amidon, afin d'éliminer l'amidon pouvant être resté dans le tambour, exécuter un cycle Rapide 15 mn sans détergent.

■ Mode d'emploi d'un adoucisseur d'eau

- Dureté de l'eau

| Dureté locale | Qualité de l'eau | Dureté totale (mmol/l) |
|---------------|------------------|------------------------|
| I | Douce | 0 - 1,3 |
| II | Moyenne | 1,3 - 1,5 |
| III | Dure | 2,5 < |

- Dans les régions II et III, il est possible d'économiser du détergent en ajoutant un adoucisseur d'eau. Pour connaître la dose adéquate, veuillez lire les directives sur l'emballage.
- Ajouter l'adoucisseur d'eau après le détergent dans le compartiment de lavage principal. En cas d'utilisations de traitements autres comme un assouplissant de tissus ou un détachant, les ajouter à la lessive dans l'ordre suivant :
1. Détergent 2. Adoucisseur d'eau 3. Détachant

Compartiment de lavage principal

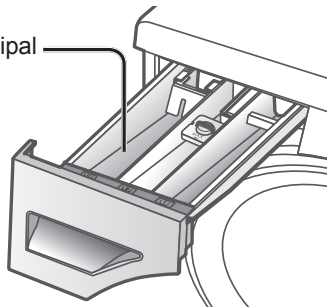

Entretien

Nettoyage du lave-linge

- Nettoyer l'extérieur du lave-linge avec un chiffon doux et un détergent léger tel un détergent de cuisine et de l'eau savonneuse.

* Ne pas éclabousser de l'eau sur le lave-linge.

* Ne pas utiliser de produits de nettoyage en crème, des diluants ni des produits contenant de l'alcool ou du kérosène.

Nettoyage du tiroir à détergent

Sortir d'abord le tiroir à détergent en le soulevant et en le tirant en même temps.

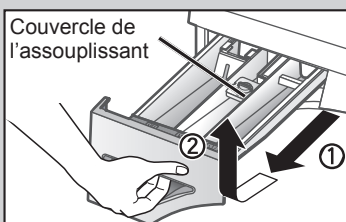

- Supprimer le vieux détergent du tiroir avec de l'eau. (Utiliser un chiffon pour nettoyer le lave-linge.)

* Les résidus de détergent s'accumulent rapidement si le tiroir n'est pas nettoyé régulièrement, et de la moisissure peut se former.

Nettoyage du joint de porte et du hublot du lave-linge

(vous reporter aussi à la page 6)

- Essuyer le hublot et le joint après chaque lavage pour éliminer les peluches et les taches. L'accumulation de peluche peut causer des fuites.
- La porte s'ouvre à différents angles si le joint du tambour est mouillé.
- Retirer toutes pièces de monnaie, boutons ou autres objets coincés dans le joint de porte, après chaque lavage.

Nettoyage du filtre du robinet d'alimentation d'eau

(appareils équipés uniquement)

■ Si l'eau ne se vide pas correctement

(Desserrer le tuyau d'alimentation d'eau.)

- 1 Fermer le robinet d'alimentation d'eau.
- 2 Mettre l'appareil en marche.
- 3 Fermer la porte du lave-linge.
- 4 Choisir le cycle **Lavage Cuve** et appuyer sur le bouton **DÉPART**.
- 5 Après une minute, mettre hors tension.
- 6 Desserrer la vanne d'alimentation d'eau et la retirer du robinet.
- 7 À l'aide d'une petite brosse, par exemple, une brosse à dents, nettoyer le filtre.
- 8 Raccorder la vanne d'alimentation d'eau au robinet et ouvrir le robinet, vérifier l'étanchéité.

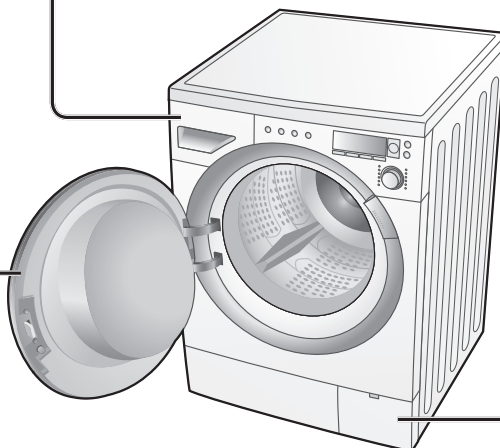
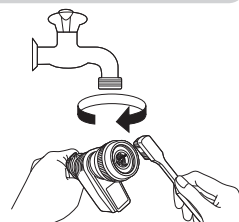

Nettoyage du filtre de vidange



Faire attention à ne pas vous brûler en manipulant les vêtements ou en touchant l'intérieur du tambour après un lavage à température élevée.

Avant de nettoyer le filtre de drainage, mettre le lave-linge hors tension et le débrancher.

- 1 Ouvrir et retirer le cache du drain du filtre.

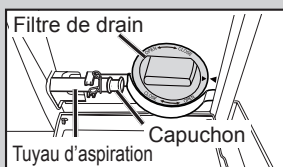

- 2 Sortir le tuyau de la pompe, retirer le bouchon pour drainer l'eau et les remettre à leur place après avoir évacué toute l'eau. (Max. 6 L)

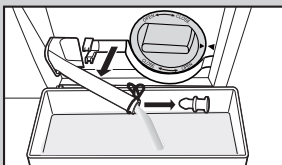

- 3 Délicatement desserrer le filtre de drainage. Il peut rester de l'eau à évacuer, ceci est normal.
- 4 Tourner dans le sens antihoraire et dévisser le filtre pour l'enlever.

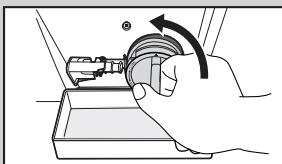

- 5 Enlever toute peluche et débris avant de remplacer délicatement le filtre.

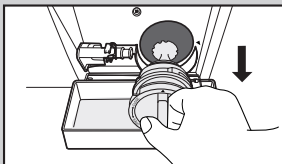

* Replacer bien fermement le filtre. S'il est desserré, un message d'erreur peut apparaître et il ne sera pas possible d'utiliser le lave-linge avant de le serrer fermement. (voir la page 32)

Prévention du gel du tuyau d'alimentation en eau

* Si le lave-linge est livré sous des conditions atmosphériques de gel, le laisser reposer à température ambiante pendant 294 heures après son installation avant de l'utiliser. Ceci permet d'assurer qu'il n'y a pas de glace pouvant bloquer le tuyau d'alimentation en eau.

Si l'eau gèle dans le tuyau d'alimentation :

- 1 Enrouler des serviettes chaudes autour des raccords du tuyau d'alimentation d'eau.

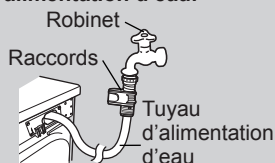

- 2 Ajouter deux à trois litres d'eau tiède dans le tambour.

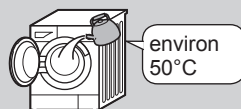

- 3 Mettre en marche le cycle Drainage seulement, à l'aide du bouton MODE.

Dépannage

| | Problème | Cause |
|-------------------------|--|---|
| Lave-linge | Les boutons ne fonctionnent pas | <ul style="list-style-type: none"> • Pendant un cycle de lavage, le programme, la température et le traitement ne peuvent être modifiés (cependant, les réglages de rinçage ou d'essorage peuvent être modifiés). |
| | La porte ne s'ouvre pas | <ul style="list-style-type: none"> • Le verrouillage de la porte est peut-être actionné. (voir la page 9) • Le verrouillage de sécurité pour enfant est peut-être activé. (voir la page 26) • La température ou le niveau de l'eau est trop élevé. • Il y a peut-être des vêtements coincés dans la porte. Dans ce cas, appuyer sur le bouton d'ouverture de porte tout en appuyant sur la porte. |
| | Odeur inhabituelle | <ul style="list-style-type: none"> • Les pièces en caoutchouc peuvent dégager une odeur les premières fois que le lave-linge est utilisé, elle disparaîtra avec le temps. • Il est possible de laver le tambour en exécutant un cycle Lavage cuve (voir la page 22) |
| Lavage | L'eau n'est pas visible | <ul style="list-style-type: none"> • Ceci est normal : le niveau de l'eau est inférieur au hublot. |
| | L'eau n'entre pas dans le lave-linge | <ul style="list-style-type: none"> • Le robinet d'eau est peut-être fermé. • Le tuyau d'eau ou le tuyau d'alimentation d'eau est peut-être gelé. • L'alimentation d'eau principale est peut-être coupée. • Le filtre de la vanne d'alimentation d'eau, au raccord du tuyau d'alimentation d'eau, est peut-être bouché (voir la page 28) |
| | Il n'y a qu'une petite quantité d'eau | <ul style="list-style-type: none"> • Si le cycle a été mis sur pause, puis redémarré, le lave-linge peut évacuer un peu d'eau. • Ne pas verser de l'eau par la porte. |
| | L'eau s'accumule pendant le lavage | <ul style="list-style-type: none"> • Ceci est normal : l'eau est alimentée automatiquement à mesure que le niveau baisse et en cas de charges lourdes, le remplissage d'eau peut avoir lieu de manière répétée. |
| | L'eau s'évacue pendant le lavage | <ul style="list-style-type: none"> • Ceci est normal : l'évacuation et le remplissage de l'eau ont souvent lieu pour éliminer l'excès de mousse. (C'est le phénomène de détection de mousse.) |
| Rincer - Essorer | L'eau n'entre pas dans le lave-linge pendant le cycle de rinçage | <ul style="list-style-type: none"> • Avant le rinçage, l'essorage du lave-linge évacue l'eau restant du lavage. Le remplissage d'eau a lieu par la suite. |
| | Le rinçage débute lorsque l'essorage se termine | <ul style="list-style-type: none"> • Si le linge s'est ramassé sur un côté du tambour, le rinçage débutera automatiquement pour corriger le déséquilibre. • En cas d'excès de mousse après le lavage, l'eau sera évacuée et l'appareil sera rempli pour l'éliminer. (C'est le phénomène de détection de mousse.) |
| | Pendant un essorage, le tambour s'arrête et tourne plusieurs fois | <ul style="list-style-type: none"> • Ceci est normal. Le lave-linge a détecté un déséquilibre de charge et essaie de le corriger. |
| | Il reste de la mousse et de l'eau dans la porte ou dans le joint de porte | <ul style="list-style-type: none"> • Bien qu'il puisse rester de la mousse et de l'eau selon l'état du linge et la quantité de détergent, le rinçage n'en est pas affecté. |
| | La reprise de l'essorage est répétée | <ul style="list-style-type: none"> • Ceci est normal. Bien que la reprise de l'essorage soit possible, cette fonction d'essorage se fait en silence. |
| | Durée | La durée restante affichée change |

| | Problème | Cause |
|----------------------------|---|---|
| Détergent et mousse | Il n'y a pas trop de mousse | <ul style="list-style-type: none"> ● Ceci peut survenir si trop de détergent en poudre a été introduit dans le tambour - il faut le mettre dans le tiroir prévu à cet effet. ● La quantité de mousse peut varier, en fonction de la température, du niveau et de la dureté de l'eau. ● Peut-être qu'il n'y a pas suffisamment de détergent. ● Le détergent utilisé est peut-être de type à mousse réduite. ● Le linge très sale peut réduire la formation de mousse. ● Des grosses charges de linge peuvent aussi réduire la formation de mousse. |
| | Il y a beaucoup de mousse | <ul style="list-style-type: none"> ● La quantité de mousse peut varier, en fonction de la température, du niveau et de la dureté de l'eau. ● Il y a peut-être trop de détergent. ● Le type de détergent utilisé peut former davantage de mousse. |
| | Il n'y a pas de mousse | <ul style="list-style-type: none"> ● Ceci peut survenir si trop de détergent en poudre a été introduit dans le tambour - il faut le mettre dans le tiroir prévu à cet effet. ● Si le linge s'est entassé dans un des côtés du tambour, l'eau sera automatiquement alimentée pour corriger le déséquilibre et empêcher l'élimination de la mousse. ● La quantité de mousse peut varier, en fonction de la température, du niveau et de la dureté de l'eau. |
| | Débordement de l'assouplissant de tissus | <ul style="list-style-type: none"> ● Le repère MAX est peut-être dépassé dans le tiroir à détergent. (voir la page 10) ● La fermeture brusque du tiroir à détergent a peut-être causé le débordement du liquide. |
| | Il reste un résidu de détergent en poudre à la fin du lavage | <ul style="list-style-type: none"> ● Ceci peut survenir si trop de détergent en poudre a été introduit dans le tambour - il faut le mettre dans le tiroir prévu à cet effet. |
| Bruit | Il y a un bruit inhabituel ou une vibration | <ul style="list-style-type: none"> ● Vérifier s'il y a un objet métallique dans le tambour. ● Vérifier si les boulons d'ancrage servant au transport ont été enlevés. ● Vérifier si le lave-linge est sur une surface plane et stable. ● Si aucun des points ci-haut sont à l'origine du problème, communiquer avec le Centre de Service Clients le plus proche. |
| | Il y a un bruit lors de l'évacuation de l'eau | <ul style="list-style-type: none"> ● Ceci est normal : c'est la pompe qui démarre et qui s'arrête. |
| | Il y a un bruit de ventilateur | <ul style="list-style-type: none"> ● Ceci est normal : il s'agit du ventilateur qui refroidit les pièces électriques. |
| Autres | Le courant électrique est interrompu lorsque le lave-linge est mis en marche | <ul style="list-style-type: none"> ● Le lave-linge s'arrêtera et ne démarrera pas automatiquement lorsque le courant revient. Il faudra sélectionner un cycle et démarrer à nouveau. |
| | Un disjoncteur coupe le courant | <ul style="list-style-type: none"> ● Le lave-linge s'arrêtera et ne démarrera pas automatiquement lorsque le disjoncteur est enclenché. ● Il faudra trouver et corriger la cause du déclenchement du disjoncteur. Puis, rétablir le disjoncteur, remettre l'alimentation électrique et redémarrer le lave-linge. |
| | L'alimentation d'eau est rompue | <ul style="list-style-type: none"> ● Lorsque l'eau revient, elle peut être impure au début. Il faudra déconnecter le tuyau d'alimentation d'eau et vidanger toute eau impure par le robinet avant d'utiliser le lave-linge de nouveau. Ne pas oublier de reconnecter le tuyau d'alimentation d'eau d'abord. |
| | L'écran n'est pas clair | <ul style="list-style-type: none"> ● Il est probable que le lave-linge est dans un endroit lumineux ou ensoleillé. |

Affichage d'erreur

(Lorsqu'une erreur s'affiche, une sonnerie est émise, puis la lettre U et un chiffre apparaissent alternativement.)

| | |
|--|---|
| <p style="text-align: center;">U 11</p> <p style="text-align: center;">Impossible de drainer</p> | <p>■ Que faire : Vérifier le tuyau d'évacuation, s'assurer que</p> <ul style="list-style-type: none"> • Ce n'est pas bouché • Son embout n'est pas immergé dans l'eau • Ce n'est pas éloigné de plus de 3 mètres • L'eau n'est pas gelée. • Nettoyage du filtre de vidange (voir la page 29) <p>Corriger l'un des problèmes présentés ci-haut, puis ouvrir la porte, la fermer et relancer le cycle de lavage.</p> |
| <p style="text-align: center;">U 12</p> <p style="text-align: center;">La porte est ouverte</p> | <p>■ Que faire :</p> <ul style="list-style-type: none"> • Vérifier la fermeture de porte. |
| <p style="text-align: center;">U 13</p> <p style="text-align: center;">Essorage impossible</p> | <p>■ Que faire :</p> <ul style="list-style-type: none"> • Le linge est peut-être trop lourd. S'il y a lieu, démêler les articles. • Le linge est peut-être trop léger. S'il y a lieu, ajouter un ou deux serviettes de bain. • Un article ou plus est peut-être trop grand, telles que des couvertures. Dans ce cas, diminuer la charge. • Le lave-linge est peut-être sur une surface instable ou inégale. <p>Corriger l'un des problèmes présentés ci-haut, puis ouvrir la porte, la fermer et relancer le cycle de lavage</p> |
| <p style="text-align: center;">U 14</p> <p style="text-align: center;">Impossible de fournir de l'eau</p> | <p>■ Que faire :</p> <ul style="list-style-type: none"> • Vérifier l'ouverture du robinet. • Vérifier si le tuyau d'eau ou la conduite est gelé. • Vérifier si l'alimentation d'eau est interrompue. • Vérifier si le filtre de la vanne d'alimentation d'eau est bouché. (voir la page 28) <p>Corriger l'un des problèmes présentés ci-haut, puis ouvrir la porte, la fermer et relancer le cycle de lavage.</p> |
| <p style="text-align: center;">U 18</p> <p style="text-align: center;">Le filtre de drainage n'est pas installé</p> | <p>■ Que faire :</p> <ul style="list-style-type: none"> • Vérifier si le filtre de drainage est bien installé. (voir la page 29) |
| <p style="text-align: center;">H 01</p> | <ul style="list-style-type: none"> • Une erreur débutant avec la lettre H s'affiche sans faire retentir la sonnerie. Appuyer sur le bouton d'arrêt. Si le symbole reste allumé ou réapparaît après avoir enfoncé le bouton DÉPART, débrancher le lave-linge et communiquer avec le Centre de Service Clients le plus proche. |

Choix de l'emplacement idéal

Il est préférable de confier l'installation de l'appareil au distributeur ou au réparateur.

■ Le bon endroit pour le lave-linge

- S'assurer qu'il y a suffisamment d'espace pour le lave-linge - consulter les dimensions sur la couverture arrière.
- Installer le lave-linge sur une surface plane et stable pour éviter l'excès de vibration et de bruit.
- Si le plancher n'est pas plat et stable, communiquer avec le Centre de Service Clients.
- Ne pas installer le lave-linge directement sous les rayons du soleil ou à un endroit où la température atteint le point de congélation.

× Pente



× Surface instable



× Surface bosselée



Points à éviter :

- Que l'ouverture de la base ne doit pas être obstruée par un tapis.
- Ne pas permettre aux parties métalliques du lave-linge de toucher aux surfaces métalliques des éviers ou autres appareils ménagers.

■ Installation d'un appareil encastré

- Vous devez conserver un espace d'au moins 60 cm sur la largeur et 3 mm de plus depuis le sommet du lave-linge,
- Le comptoir au-dessus du lave-linge doit être fermement fixé aux armoires attenantes.
- Brancher la fiche principale à une prise indépendante dédiée de la maison, pouvant être facilement débranchée.
- Demander au vendeur ou au distributeur d'installer un couvercle métallique sur le lave-linge (vendu séparément), au lieu du panneau standard.

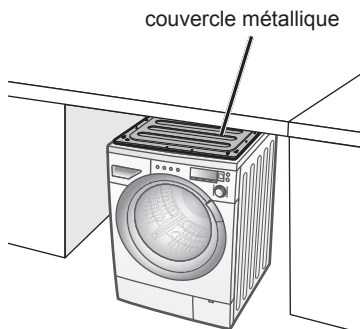

■ Accessoires vendus séparément

Pour obtenir des accessoires (tel qu'un couvercle métallique destiné aux lave-linges encastrés), communiquez avec le service à la clientèle de votre région.

- Couvercle métallique

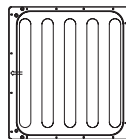

Déplacement et installation

■ Fixer les boulons d'ancrage

Quatre boulons d'ancrage maintiennent l'intérieur du lave-linge en place pendant son transport. Ils doivent être retirés avant l'installation, à l'aide de la clé triçoise fournie et des directives ci-après.

Ne pas faire fonctionner le lave-linge sans avoir d'abord ôté les boulons, car ils peuvent causer de fortes vibrations.

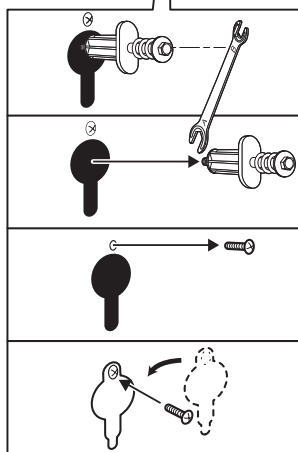
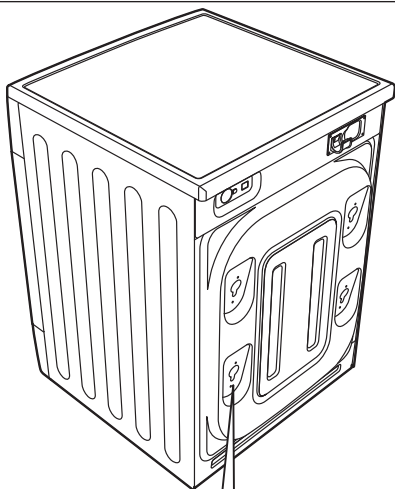

● Retrait des boulons d'ancrage:

- ① Utiliser l'extrémité « B » de la clé triçoise pour desserrer les quatre boulons.
- ② Sortir les boulons en tirant horizontalement.
- ③ Retirer les vis se trouvant à côté des trous de boulons.
- ④ Pousser les quatre capuchons (compris avec les accessoires) dans les trous de boulons respectifs et les fixer avec les vis retirées à l'étape ③.

Il faut conserver les boulons d'ancrage qui seront, de nouveau, nécessaires lors du déplacement éventuel du lave-linge. Et si le lave-linge est cédé à autrui, lui remettre les boulons d'ancrage.

Déplacement et installation (suite)

■ Déplacement du lave-linge

Bien fixer les boulons d'ancrage lors du transport du lave-linge.

Avant de déplacer le lave-linge

- Fermer le robinet et évacuer l'eau contenue dans le lave-linge. Évacuer toute eau restante du tuyau d'aspiration. (voir la page 29)
- Dépressuriser et retirer le tuyau d'alimentation d'eau.
- Débrancher le cordon d'alimentation.
- Fixer les boulons d'ancrage (voir ci-dessous).

■ Fixation des boulons d'ancrage

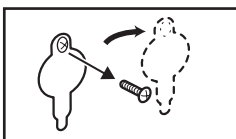

- ① Dévisser et retirer les quatre capuchons.

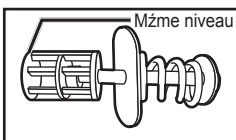

- ② Sortir les boulons de manière à ce que les embouts soient de niveau avec ceux des manchons. (Demander à quelqu'un de tenir la surface supérieure du tambour et de le tirer vers l'avant.)

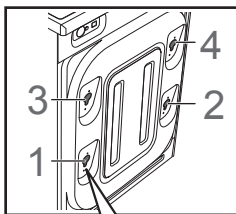

- ③ Insérer les protections de transport 1, 2, 3 et 4.

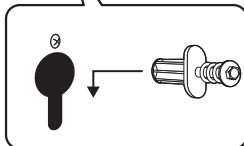

- ④ Serrer chaque boulon.

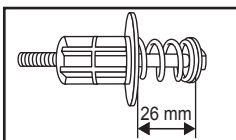
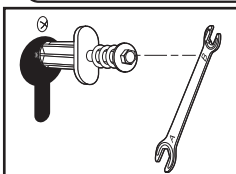

- ⑤ Serrer le boulon afin que la longueur du ressort atteigne 26 mm.

Longueurs de tuyau et de câble

Comment faire un raccordement à gauche Comment faire un raccordement à droite

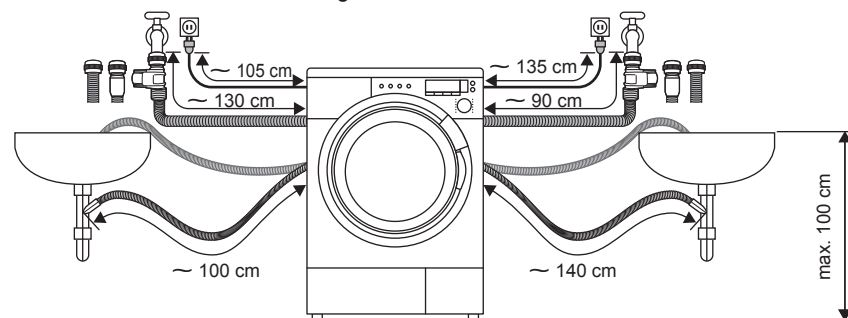

Mise à niveau du lave-linge

- L'utilisation d'un niveau facilite le réglage.
- Lors de l'ajustement de l'appareil pour le mettre à niveau, vérifier qu'il est supporté par les quatre supports :

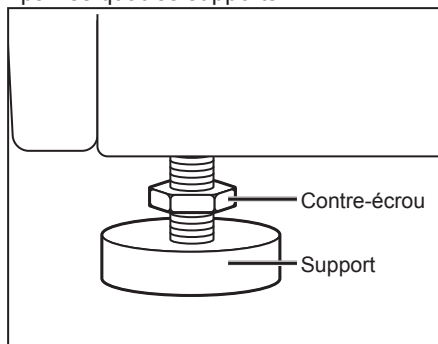

- 1** Sur chaque support, desserrer le contre-écrou en tournant dans le sens horaire en utilisant l'extrémité A de la clé tricoïse fournie.
- 2** Ajuster les quatre supports de cette manière.
- 3** Utiliser un niveau à bulle d'air pour vérifier la position du lave-linge.
- 4** Serrer chaque contre-écrou en tournant dans le sens antihoraire (vers le corps du lave-linge), de nouveau à l'aide de l'extrémité A de la clé tricoïse fournie.



Vérifier que les quatre contre-écrous sont bien serrés. Vérifier si les supports sont toujours boulonnés au lave-linge, dans le cas contraire, le lave-linge se trimbangera.

- Pour ajuster les supports, utiliser le côté A de la clé tricoïse incluse.

Tuyau d'alimentation d'eau



- Éviter tout risque de choc électrique. Ne pas plonger dans l'eau le dispositif de sécurité pour la vanne d'alimentation d'eau, car il contient une soupape électrique.
- Suivre les directives de cette rubrique pour éviter les fuites d'eau.
- Ne pas raccorder le tuyau au robinet de combinaison.
- En cas de doute, demander à un technicien de raccorder le tuyau.

Points à ne pas oublier :

- Ne pas tordre, écraser, modifier ni couper le tuyau.
- La meilleure pression de l'eau dans la conduite principale est entre **0,03 MPa et 1,0 MPa**.
- Si la pression établie est plus élevée que celle-ci, il faudra installer une soupape de dépressurisation.
- Le débit d'eau au robinet devrait être d'au-moins 5 litres par minute.

■ Raccorder le tuyau d'alimentation d'eau.

1 Fixer le tuyau à un robinet, et serrer le raccord plastique à la main.

2 Ouvrir lentement le robinet et vérifier l'étanchéité autour du raccord.

Attention : le raccord est soumis à la pression de l'eau.

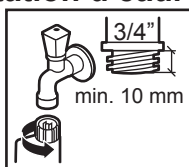

Tuyau avec vanne d'alimentation d'eau

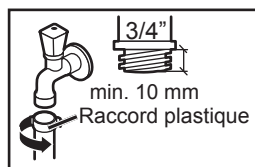

Tuyau standard

■ Système antifuite

Ce système est conçu pour prévenir les fuites d'eau du lave-linge et comporte les composants suivants :

1) Détecteur de fuite

Situé sur la plaque de base du lave-linge, ce détecteur détecte les fuites et arrête le lave-linge. Dans ce cas, un code d'erreur commençant par H (p. ex. H 01) s'affichera et vous devez communiquer avec le Service Clients.

2) Tuyau avec vanne d'alimentation d'eau (certains modèles de lave-linge uniquement)

Si ce type de tuyau est abîmé et présente des fuites, la vanne se ferme automatiquement et arrête l'alimentation d'eau.

3) Détection de débordement

Si l'eau s'accumule au dessus d'un certain niveau du lave-linge, cette fonction empêche le débordement en arrêtant l'alimentation d'eau et en actionnant la pompe de drainage.

Tuyau de vidange

Points à ne pas oublier :

Ne pas tordre, sortir ni courber le tuyau de vidange.

Le lave-linge ne doit pas être éloigné de plus de 100 cm de la sortie d'évacuation.

Évacuation à un évier ou un lavabo :



- Fixer le tuyau de vidange en place, de manière à ce qu'il ne puisse sortir du lavabo.
- Ne pas boucher la sortie d'évacuation du lavabo et s'assurer que le drainage est suffisant.
- Ne pas laisser l'embout du tuyau de vidange tremper dans l'eau évacuée, afin d'éviter que l'eau ne retourne dans le lave-linge.

Coude

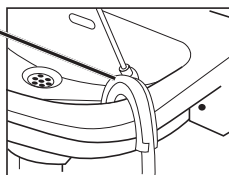

Évacuation vers un lavabo

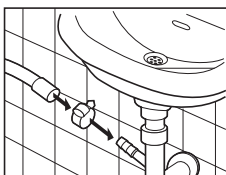

Évacuation vers un tuyau de vidange.

Raccordement à la source électrique



La plaque signalétique indique la puissance nominale nécessaire au lave-linge. Vérifier que les spécifications électriques correspondent.

Pour votre sécurité :

■ Ne jamais brancher le lave-linge dans une rallonge ni une barre d'alimentation avec plusieurs prises.

- Si le câble principal ou la fiche principale sont endommagés, ne plus les utiliser et communiquer avec un technicien pour les remplacer.

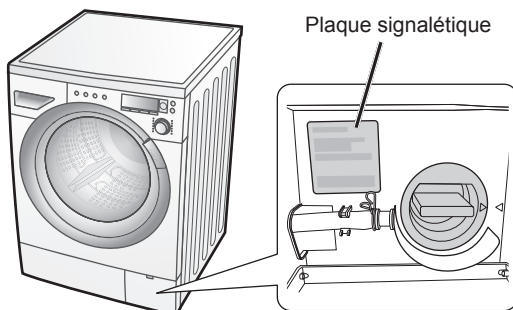



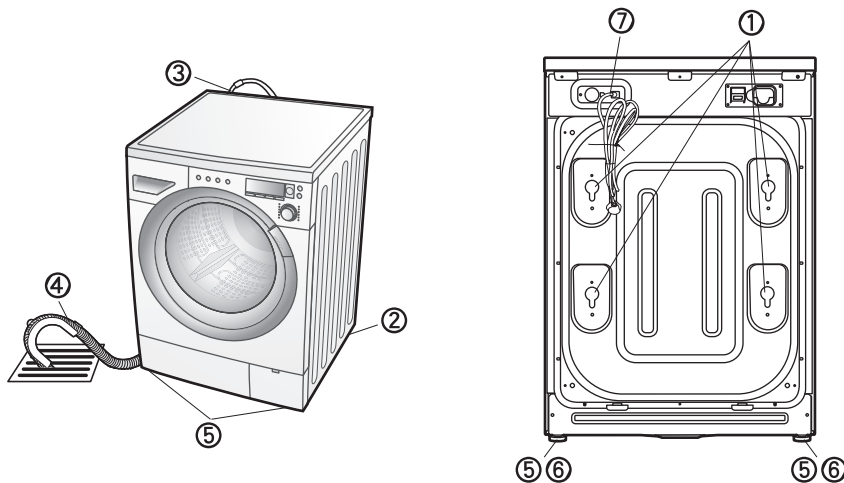

Liste de vérification d'installation

- ① Boulons d'ancrage – ont-ils été retirés et les capuchons sont-ils fixés correctement ?
- ② Emplacement – le lave-linge est-il sur une surface plane et stable ? Fonctionne-t-il sans vibrer ?
- ③ Tuyau d'alimentation d'eau – y a-t-il des fuites et l'alimentation d'eau est-elle normale ?
- ④ Tuyau de vidange – est-il étanche et évacue-t-il normalement ?
- ⑤ Quatre supports ajustables – sont-ils boulonnés de manière sûre au lave-linge ?
- ⑥ Quatre coussinets de support – sont-ils à plat ?
- ⑦ Alimentation électrique – le courant nominal de la prise de résidence indépendante atteint-il 220 volts à 240 volts de courant alternatif ?



Vérification du bon fonctionnement du lave-linge

Lorsque le lave-linge fonctionne, suivre les consignes ci-après pour vérifier qu'il n'y a pas de fuite d'eau, de bruit anormal ou de vibration et que l'eau usée se vidange correctement.

| Vérification de fuite | | |
|---|--|--|
| ① Appuyer sur le bouton Marche.  Marche | ② Appuyer sur le bouton Pause/Départ.  | ③ Appuyer sur le bouton Arrêt.  Arrêt |
| Vérification de vibration et de bruit. | | |
| ① Appuyer sur le bouton Marche.  Marche | ② Sélectionner le cycle de traitement « Essorage seulement ». | ③ Appuyer sur le bouton Pause/Départ.  |