

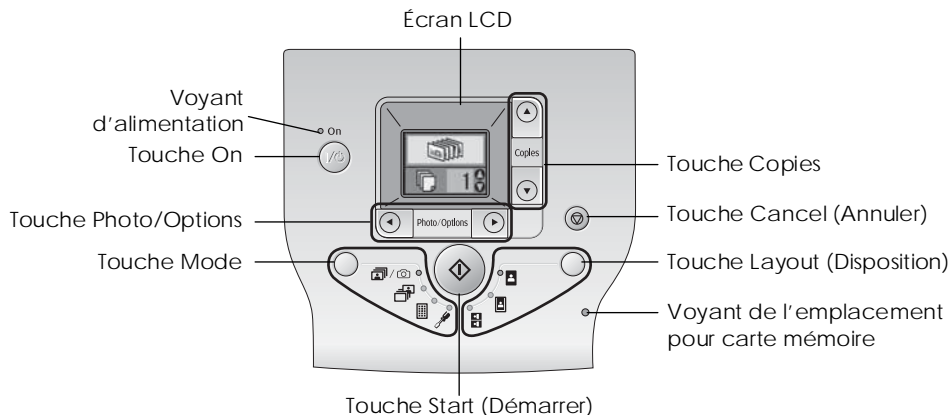



Découverte de votre imprimante PictureMate

Panneau de contrôle





En appuyant sur la touche **Mode**, vous pouvez modifier les options suivantes.

	Imprimer toutes les photos, imprimer les photos sélectionnées au préalable à l'aide de votre appareil photo numérique lorsque des informations DPOF sont stockées sur la carte mémoire ou imprimer directement à partir d'un appareil photo numérique.
	Imprimer les photos sélectionnées.
	Imprimer un index de toutes les photos.

	Afficher les options de configuration et d'entretien.
-----------------------------------------------------------------------------------	-------------------------------------------------------

En appuyant sur la touche **Layout (Disposition)**, vous pouvez modifier les options de disposition suivantes.

	Imprimer sans marges.
	Imprimer avec marges.



Imprimer 2 pages par feuille sans marges.

Éléments de l'imprimante

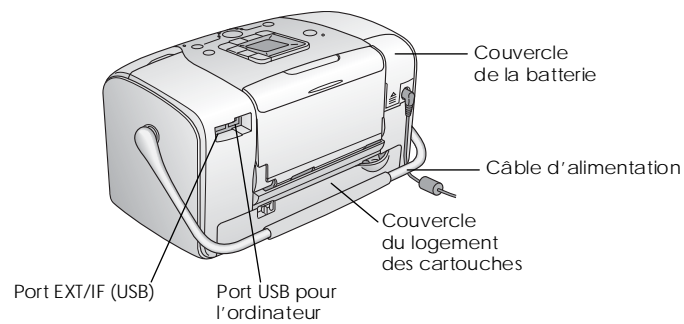
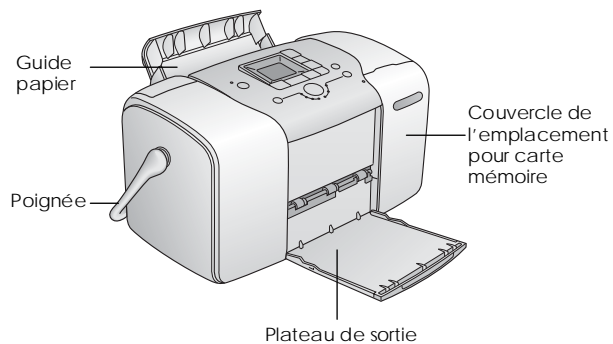

Table des matières

Consignes de sécurité

Consignes de sécurité importantes	1
Indications Attention, Important et Remarques	8

Bienvenue !

Présentation rapide du traitement des photographies numériques.....	9
Formats de photos pris en charge	11
Où trouver des informations	11

Préparation de l'impression

Chargement du papier.....	12
Instructions relatives à la manipulation du papier	13
Insertion de la carte mémoire	14

Impression de photos de base

Impression de toutes les photos.....	16
Impression de photos sélectionnées	16
Impression d'un index.....	17

Impression de photos DPOF sélectionnées dans l'appareil photo.....	17
--------------------------------------------------------------------	----

Options d'impression

Impression de photos en noir et blanc ou dans une tonalité sépia.....	18
Correction des photos.....	18
Ajout de la date ou de l'heure.....	19
Réinitialisation des options d'impression.....	21

Enregistrement des photos sur un périphérique externe (Sauvegarde)

Impression à partir d'un périphérique externe

Impression à partir d'un lecteur externe.....	24
Impression à partir d'un appareil photo PictBridge ...	25
Impression à partir d'un périphérique Bluetooth	26

Remplacement de la cartouche photo

Vérification de l'état de la cartouche photo (niveau d'encre)	32
Remplacement de la cartouche photo	33

Transport de l'imprimante PictureMate

Entretien de l'imprimante PictureMate

Contrôle des buses de la tête d'impression	39
Nettoyage de la tête d'impression	40
Alignement de la tête d'impression	41
Nettoyage de l'imprimante PictureMate	42

Dépannage

Messages d'erreur/d'avertissement	44
Problèmes d'alimentation de l'imprimante	44
Problèmes d'impression et de bruits	45
Problèmes au niveau de la qualité des photos	46
Problèmes au niveau de l'entraînement du papier	47
Problèmes divers au niveau des impressions	48

Contactez le service clientèle

Services clientèle régionaux	49
Site Web du support technique	49

Options et consommables

Options	50
Consommables	50
Utilisation de la batterie en option	51

Caractéristiques techniques de l'imprimante

Index

Liste des icônes du panneau de contrôle

EPSON®

Imprimante photo PictureMate™ 100

Aucune partie de ce manuel ne peut être reproduite, stockée dans un système documentaire ou transmise sous quelque forme ou de quelque manière que ce soit, électronique, mécanique, par photocopie, enregistrement ou autre, sans l'accord préalable écrit de Seiko Epson Corporation. Les informations contenues dans la présente notice sont exclusivement destinées à l'utilisation de cette imprimante EPSON. Epson ne pourra être tenue responsable de l'utilisation de ces informations avec d'autres imprimantes.

Ni Seiko Epson Corporation ni ses filiales ne pourront être tenues responsables envers l'acquéreur de ce produit ou envers des tiers, des dommages, pertes, frais ou dépenses encourus par l'acquéreur ou les tiers à la suite des événements suivants : accident, mauvaise utilisation ou abus de ce produit, modifications, réparations ou altérations illicites de ce produit ou (sauf aux États-Unis) non respect au sens strict des consignes d'utilisation et de maintenance de Seiko Epson Corporation. Seiko Epson Corporation ne pourra être tenue responsable des dommages ou problèmes survenus par suite de l'utilisation de produits optionnels ou consommables autres que ceux désignés par Seiko Epson Corporation comme étant des Produits d'origine Epson ou des Produits approuvés par Epson.

Seiko Epson Corporation ne pourra être tenue responsable des dommages résultant des interférences électromagnétiques se produisant à la suite de l'utilisation de câbles d'interface autres que ceux désignés par Seiko Epson Corporation comme étant des Produits approuvés par EPSON. EPSON® est une marque déposée et PictureMate™ est un nom de marque de Seiko Epson Corporation.

PRINTImageMatching™ et le logo PRINT Image Matchingsont des noms de marque de Seiko Epson Corporation.

Copyright © 2001 Seiko Epson Corporation. Tous droits réservés. USB DIRECT-PRINT™ et le logo USB DIRECT-PRINT sont des noms de marque de Seiko Epson Corporation.

Copyright © 2002 Seiko Epson Corporation. Tous droits réservés. Microsoft® et Windows® sont des marques déposées de Microsoft Corporation.

Apple® et Macintosh® sont des marques déposées de Apple Computer, Inc. DPOF™ est un nom de marque de CANON INC., Eastman Kodak Company, Fuji Photo Film Co., Ltd. et Matsushita Electric Industrial Co., Ltd. Les marques BLUETOOTH™ sont la propriété de Bluetooth SIG, Inc., États-Unis et sont concédées sous licence à Seiko Epson Corporation. Zip® est une marque déposée de Iomega Corporation. SD™ est un nom de marque.

Memory stick, Memory Stick Duo, Memory Stick PRO et Memory Stick PRO Duo sont des noms de marque de Sony Corporation.

xD-Picture Card™ est une marque de Fuji Photo Film Co., Ltd.

Avis général : Les autres noms de produit utilisés dans cette notice sont donnés uniquement à titre d'identification et peuvent être des noms de marque de leur détenteur respectif. Epson dénie toute responsabilité vis-à-vis de ces marques. Copyright © 2005 Seiko Epson Corporation. Tous droits réservés.

Consignes de sécurité

Consignes de sécurité importantes

Veillez lire l'intégralité des consignes données dans cette section avant d'utiliser votre imprimante. Veillez également à suivre les avertissements et consignes repérés sur l'imprimante.

Sélection d'un emplacement pour l'imprimante

Respectez les consignes suivantes lors de la sélection d'un emplacement pour l'imprimante :

- ❑ Placez l'imprimante sur une surface stable et plane, sensiblement plus grande que la base de l'imprimante. Si vous installez l'imprimante contre un mur, prévoyez un espace minimal de 10 cm entre l'arrière de l'imprimante et le mur. L'imprimante ne fonctionnera pas correctement si elle est placée dans une position inclinée.
- ❑ Lors du stockage ou du transport de l'imprimante, veillez à ne pas l'incliner, la placer sur un côté ou la renverser, car de l'encre pourrait fuir de la cartouche.
- ❑ Laissez suffisamment d'espace devant l'imprimante pour que le papier puisse être complètement éjecté.
- ❑ Évitez les emplacements soumis à des variations rapides de température et d'humidité. Maintenez également l'imprimante et l'adaptateur secteur à l'écart des rayons directs du soleil, des fortes lumières, de l'eau et des sources de chaleur.
- ❑ Ne laissez pas l'imprimante dans un lieu soumis à des températures élevées, tel qu'une voiture, par exemple. Maintenez également l'imprimante à l'écart de la lumière directe du soleil, des fortes sources lumineuses et des sources de chaleur, faute de quoi l'imprimante risque d'être endommagée ou l'encre risque de fuir.
- ❑ Évitez les endroits exposés à la poussière, aux chocs et aux vibrations.
- ❑ Laissez suffisamment de place autour de l'imprimante pour permettre une ventilation satisfaisante.
- ❑ Placez l'adaptateur secteur à proximité d'une prise de courant permettant un débranchement facile du cordon d'alimentation.
- ❑ Ne placez et ne stockez pas l'imprimante, l'adaptateur secteur ou la batterie en option à l'extérieur.

Installation de l'imprimante

Respectez les consignes suivantes lors de l'installation de l'imprimante :

- ❑ Veillez à ne pas obstruer ou recouvrir les ouvertures de l'imprimante.
- ❑ Installez les cordons d'alimentation de manière à éviter tout phénomène de frottement, de coupure, d'effilochement, de pincement ou d'emmêlement. Ne placez aucun objet sur les cordons d'alimentation. Placez l'adaptateur secteur et les cordons d'alimentation de manière à ce qu'il ne soit pas possible de marcher ou de rouler dessus. Veillez notamment à ne pas plier les cordons d'alimentation au niveau des extrémités et des points d'entrée et de sortie de l'adaptateur secteur.
- ❑ Utilisez uniquement les cordons d'alimentation livrés avec ce produit. L'utilisation d'un autre adaptateur vous expose à des risques d'incendie, d'électrocution ou de blessure.
- ❑ Le modèle d'adaptateur secteur A361H est destiné à être utilisé uniquement avec l'imprimante avec laquelle il est fourni. Sauf indication contraire, ne l'utilisez pas avec d'autres appareils électroniques.
- ❑ Utilisez uniquement le type de source d'alimentation indiqué sur l'étiquette de l'adaptateur secteur. L'alimentation électrique doit toujours provenir directement d'une prise secteur standard et le cordon d'alimentation doit être conforme aux normes de sécurité locales applicables.
- ❑ Évitez l'utilisation de prises de courant reliées au même circuit que les photocopieurs ou les systèmes de climatisation qui sont fréquemment arrêtés et mis en marche.
- ❑ Évitez d'utiliser des prises de courant commandées par un interrupteur mural ou une temporisation automatique.
- ❑ Placez l'ensemble du système informatique à l'écart des sources potentielles de parasites électromagnétiques telles que les haut-parleurs ou les bases fixes des téléphones sans fil.
- ❑ N'utilisez pas une batterie en option, un adaptateur secteur ou un cordon d'alimentation endommagé ou usé.
- ❑ Si vous utilisez un prolongateur électrique avec l'imprimante, veillez à ce que l'ampérage maximum des périphériques reliés au prolongateur ne dépasse pas celui du cordon. De même, veillez à ce que l'ampérage total des périphériques branchés sur la prise de courant ne dépasse pas le courant maximum que celle-ci peut supporter.

- ❑ Ne démontez, ne modifiez et ne réparez jamais l'adaptateur secteur, le cordon d'alimentation, l'imprimante ou des accessoires en option par vous-même, sauf si cela est explicitement mentionné dans la documentation de l'imprimante.
- ❑ Débranchez l'imprimante et l'adaptateur secteur, retirez la batterie en option de l'imprimante et faites appel à un technicien qualifié dans les circonstances suivantes :

le cordon d'alimentation ou sa fiche est endommagé, du liquide a coulé dans l'imprimante, dans l'adaptateur secteur ou dans la batterie en option, l'imprimante, l'adaptateur secteur ou la batterie en option est tombé ou le boîtier a été endommagé, l'imprimante, l'adaptateur secteur ou la batterie en option ne fonctionne pas normalement ou ses performances ont changé de manière sensible (n'effectuez aucun réglage sur les contrôles non traités dans les instructions de fonctionnement).
- ❑ N'utilisez pas l'appareil avec les mains humides.
- ❑ Si vous devez utiliser l'adaptateur secteur en Allemagne, le réseau électrique de l'immeuble doit être protégé par un disjoncteur de 10 ou 16 ampères pour assurer une protection adéquate de l'imprimante contre les courts-circuits et les surintensités.

Pour les utilisateurs du Royaume-Uni, de Singapour et de Hong Kong

- ❑ Remplacez les fusibles uniquement par des fusibles de même taille et de même calibre.

Normes de sécurité

Prise secteur :

Utilisez une prise secteur à 3 broches agréée par l'organisme de sécurité.

Cordon flexible :

Utilisez un cordon flexible à double isolation certifié* conforme aux normes CEI ou BS en vigueur.

Connecteur d'appareil :

Utilisez un connecteur d'appareil certifié* conforme aux normes CEI ou BS en vigueur.

* certifié par un membre du schéma OC mis au point dans le cadre du système CEI d'essais de conformité et de certification des équipements électriques.

Pour les utilisateurs du Royaume-Uni

Les informations de sécurité suivantes s'appliquent à l'adaptateur secteur.

- ❑ **Attention :** Relevez la tension indiquée sur la plaque de l'imprimante et vérifiez qu'elle correspond à la tension délivrée.

- ❑ **Important** : La couleur des fils électriques du cordon d'alimentation de cet appareil est définie de la manière suivante : bleu – neutre, marron – phase.

Si vous devez installer une fiche électrique :

- ❑ Il est possible que la couleur des fils électriques du cordon d'alimentation de cet appareil ne corresponde pas aux repères colorés utilisés pour identifier les bornes au niveau de la fiche. Si tel est le cas, procédez de la manière suivante :

Le fil bleu doit être relié à la borne de la fiche repérée par la lettre N.

Le fil brun doit être relié à la borne de la fiche repérée par la lettre L.

- ❑ En cas de détérioration de la fiche, remplacer tout le cordon ou faites appel à un électricien qualifié.

Utilisation de l'imprimante

Respectez les consignes suivantes lors de l'utilisation de l'imprimante :

- ❑ Si vous utilisez l'imprimante dans un lieu où l'emploi de périphériques électroniques est restreint (avion ou hôpital, par exemple), suivez l'ensemble des instructions qui s'appliquent au lieu concerné.

- ❑ N'insérez aucun objet à travers les orifices de l'imprimante.
- ❑ Veillez à ne pas répandre de liquide sur l'imprimante ou l'adaptateur secteur.
- ❑ Ne placez pas votre main à l'intérieur de l'imprimante ou sur la cartouche photo au cours de l'impression.
- ❑ Mettez toujours l'imprimante hors tension à l'aide de la touche I/O On. Ne débranchez pas l'imprimante et ne mettez pas l'imprimante hors tension tant que le voyant d'alimentation est allumé.
- ❑ Avant de transporter l'imprimante, vérifiez que la cartouche photo est installée.
- ❑ Ne retirez pas la cartouche photo de l'imprimante. Le retrait de la cartouche peut déshydrater la tête d'impression et empêcher le bon fonctionnement de l'imprimante.

Utilisation d'une carte mémoire

- ❑ Utilisez uniquement les cartes mémoire compatibles avec l'imprimante. Reportez-vous à la section Insertion de la carte mémoire.

Utilisation de l'écran LCD

- ❑ L'écran LCD peut présenter quelques petits points lumineux ou foncés. Il s'agit d'un phénomène normal qui ne signifie en aucun cas que l'écran LCD est endommagé.
- ❑ Nettoyez uniquement l'écran LCD à l'aide d'un chiffon sec et doux. N'utilisez pas de produits de nettoyage liquides ou chimiques.
- ❑ Si l'écran LCD du panneau de contrôle de l'imprimante est endommagé, contactez votre revendeur. Si de la solution à cristaux liquides entre en contact avec vos mains, lavez-les à l'eau et au savon. Si de la solution à cristaux liquides entre en contact avec vos yeux, rincez-les immédiatement avec de l'eau. Si une gêne ou des problèmes de vision subsistent après un nettoyage approfondi, consultez immédiatement un médecin.

Utilisation du module Bluetooth Photo Print Adapter en option

Pour connaître les consignes de sécurité, reportez-vous à la documentation du module Bluetooth Photo Print Adapter.

Utilisation de la batterie en option

- ❑ Si l'acide de la batterie entre en contact avec les yeux ou la peau, rincez abondamment la zone touchée avec de l'eau et consultez un médecin. En cas d'ingestion de la batterie, consultez immédiatement un médecin.
- ❑ Utilisez uniquement le modèle de batterie au lithium-ion EU-112 Epson conçu pour cette imprimante conformément aux instructions de la documentation d'utilisation. Si vous remplacez la batterie par un modèle inadapté, une explosion risque de survenir.
- ❑ Chargez la batterie et faites fonctionner l'imprimante à l'aide du modèle d'adaptateur secteur A361H uniquement.
- ❑ Ne chargez et n'utilisez pas la batterie avec des périphériques autres que le produit indiqué. L'utilisation de la batterie avec d'autres périphériques peut endommager la batterie ou les autres périphériques ou entraîner une explosion.
- ❑ Ne retirez pas le boîtier extérieur de la batterie afin d'éviter les courts-circuits.
- ❑ Ne manipulez pas la batterie avec les mains mouillées ou à proximité d'un point d'eau.
- ❑ N'exposez pas la batterie à l'eau ou à une humidité importante.

- ❑ Ne faites pas tomber, ne percez pas, ne démontez pas, ne modifiez pas et ne court-circuitiez pas la batterie.
- ❑ Ne placez pas la batterie à proximité ou dans un feu ou de l'eau.
- ❑ N'utilisez pas la batterie si elle fuit ou elle est endommagée.
- ❑ Ne chargez pas la batterie sur des périphériques autres que cette imprimante.
- ❑ Ne chargez pas la batterie à proximité d'une flamme nue ou dans des lieux très chauds.
- ❑ Maintenez la batterie à l'écart des sources de chaleur.
- ❑ Ne laissez pas la batterie dans un véhicule afin d'éviter qu'elle ne chauffe de manière excessive.
- ❑ N'insérez aucun objet dans les ouvertures, les objets pourraient entrer en contact avec des points de tension dangereux ou court-circuiter les composants.
- ❑ Faites-en sorte que la batterie n'entre pas en contact avec des objets métalliques qui pourraient la court-circuiter (tels que des pièces ou des clés, par exemple).
- ❑ Les fils ou bornes ne doivent pas être soudés directement sur la batterie.
- ❑ Ne touchez pas aux bornes de la batterie.
- ❑ Maintenez la batterie à l'écart des flammes nues si elle fuit ou émet une odeur inhabituelle.
- ❑ En cas de surchauffe, de décoloration ou de déformation, retirez la batterie de l'imprimante et ne l'utilisez pas.
- ❑ Si vous n'avez pas utilisé la batterie pendant une période de temps prolongée, chargez-la avant utilisation.

Stockage de la batterie en option

- ❑ Si vous n'utilisez pas l'imprimante pendant une période de temps prolongée, retirez la batterie de l'imprimante et stockez-les séparément afin d'éviter que la batterie ne soit chargée de manière excessive.
- ❑ Ne stockez pas la batterie dans des lieux où la température ou l'humidité est importante.
- ❑ Stockez la batterie hors de portée des enfants.

Mise au rebut de la batterie en option

Avant de mettre la batterie au rebut, veillez à la décharger complètement.



Attention :

- Ne mettez pas les batteries au rebut avec les déchets ordinaires. Au lieu de cela, placez-les dans un récipient de collecte ou de recyclage, conformément à la réglementation locale en vigueur.
- N'incinerez et ne jetez pas la batterie dans un feu.

Pour les utilisateurs européens :

Ne mettez pas les batteries au rebut avec les déchets ordinaires. Au lieu de cela, placez-les dans un récipient de recyclage, conformément à la réglementation locale en vigueur.



Manipulation des cartouches photo

Respectez les consignes suivantes lors de la manipulation des cartouches photo :

- Afin d'éviter tout risque de fuite, une fois la cartouche photo retirée de son emballage, ne la secouez pas.
- Ne retirez pas et ne déchirez pas l'étiquette de la cartouche, car cela pourrait provoquer des fuites d'encre.
- N'utilisez pas une cartouche photo au-delà de la date imprimée sur l'emballage, car la qualité des tirages pourrait en pâtir. Pour obtenir les meilleurs résultats, utilisez la cartouche photo dans les six mois qui suivent son installation.
- Ne démontez pas les cartouches photo et n'essayez pas de les remplir d'encre, afin d'éviter toute détérioration de la tête.
- Lorsque vous apportez à l'intérieur d'un local une cartouche photo précédemment stockée dans un endroit froid, laissez-la se conditionner à la température de la pièce pendant au moins trois heures avant de l'utiliser.
- Stockez les cartouches photo dans un endroit frais et sombre.

- ❑ La puce CI conserve un certain nombre d'informations liées à la cartouche photo, telles que la quantité d'encre restante, ce qui permet de retirer et de réinstaller librement la cartouche. Toutefois, chaque fois que la cartouche est mise en place, un peu d'encre est consommée car l'imprimante effectue automatiquement un test de fiabilité.
- ❑ Stockez les cartouches photo de manière à ce que la partie inférieure de l'emballage de la cartouche soit orientée vers le bas.

Conformité ENERGY STAR®



En sa qualité de partenaire ENERGY STAR®, Epson garantit que ce produit répond aux directives du programme ENERGY STAR® pour l'économie d'énergie.

Le programme international ENERGY STAR® lié au matériel de bureau est un programme de partenariat volontaire avec les constructeurs de matériels informatiques et bureautiques visant à promouvoir la commercialisation d'ordinateurs, de moniteurs, d'imprimantes, de télécopieurs, de copieurs, de scanners et de combinés multifonctions à faible consommation d'énergie dans le cadre d'un effort visant à limiter la pollution atmosphérique. Leurs normes et leurs logos sont les mêmes dans tous les pays participants.

Indications Attention, Important et Remarques



Attention

Avertissement à suivre à la lettre pour éviter des blessures corporelles.



Important

Mise en garde à respecter pour éviter d'endommager votre équipement.

Remarque

Informations importantes et conseils utiles sur le fonctionnement de votre imprimante.

Bienvenue !

L'imprimante PictureMate™ constitue votre laboratoire photo personnel et facile à utiliser. Il vous suffit d'insérer la carte mémoire d'un appareil photo numérique pour imprimer des photos aux couleurs brillantes. L'imprimante PictureMate est légère et portable, vous pouvez donc imprimer les photos juste après la prise de vue, où que vous soyez.

Présentation rapide du traitement des photographies numériques

Avec les appareils photo à pellicule, le traitement était simple : vous achetiez une pellicule, preniez des photos, laissiez la pellicule chez le photographe et récupérez ensuite vos photos développées et leurs négatifs. Par la suite, les négatifs vous permettaient d'obtenir des réimpressions.



Le traitement numérique est tout aussi simple. Il vous permet en outre de disposer d'un contrôle total. Il vous suffit de suivre ces étapes de base :

1. Affichage et suppression

Une fois que vous avez terminé de prendre vos photos, affichez-les sur l'écran de votre appareil photo numérique. Supprimez les photos que vous ne souhaitez pas imprimer ou conserver.



2. Impression

Insérez la carte mémoire de votre appareil photo dans l'imprimante PictureMate, sélectionnez les photos souhaitées et procédez à l'impression.



3. Enregistrement

Pour conserver les fichiers de vos photos numériques (à l'image des négatifs de pellicules), enregistrez-les sur un CD ou sur votre ordinateur. Par la suite, vous pouvez les réimprimer lorsque vous le souhaitez.

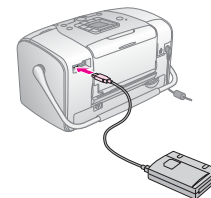

4. Effacement de la carte mémoire

Une fois les fichiers de vos photos enregistrés, supprimez-les de votre carte mémoire de manière à pouvoir prendre d'autres photos.

Fonctions spécifiques

Grâce aux fonctions spécifiques suivantes, l'impression à l'aide de l'imprimante PictureMate devient encore plus facile :

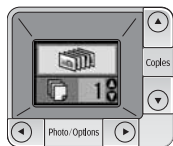

Écran LCD

L'écran LCD de l'imprimante PictureMate vous permet d'imprimer l'ensemble des photos ou de sélectionner uniquement les photos souhaitées. Voir « Impression de photos de base » à la page 16.



DPOF

Si votre appareil photo prend en charge le format DPOF (Digital Print Order Format), vous pouvez sélectionner au préalable les photos que vous souhaitez imprimer avant d'éjecter la carte mémoire de l'appareil photo. Lorsque vous insérez la carte dans l'imprimante PictureMate, l'imprimante détecte les photos que vous avez sélectionnées. Voir « Impression de photos DPOF

sélectionnées dans l'appareil photo » à la page 17.



Si vous disposez d'un appareil photo PictBridge® ou USB DP (USB Direct Print), vous pouvez relier l'appareil photo à l'imprimante PictureMate et contrôler l'impression depuis l'appareil photo. Voir « Impression à partir d'un appareil photo PictBridge » à la page 25.



Si vous disposez d'un ordinateur, d'un téléphone mobile ou d'un assistant numérique personnel Bluetooth®, vous pouvez procéder à l'envoi sans fil des photos vers l'imprimante PictureMate pour l'impression. Il vous suffit de disposer du module Epson® Bluetooth Photo Print Adapter en

option. Voir « Impression à partir d'un périphérique Bluetooth » à la page 26.



Si vous souhaitez imprimer dans des endroits dépourvus de prises électriques, achetez la batterie PictureMate en option. Voir « Options et consommables » à la page 50.

Remarque :

L'imprimante PictureMate prend également en charge la norme d'optimisation des images P.I.M. (PRINT Image Matching™), intégrée à de nombreux appareils photo. Pour savoir si votre appareil photo prend en charge la norme P.I.M., reportez-vous à sa documentation.

Formats de photos pris en charge



JPEG

TIFF

Assurez-vous que vos photos répondent à ces exigences avant de procéder à l'impression à l'aide de l'imprimante PictureMate :

- Fichiers JPEG ou fichiers TIFF non compressés uniquement
- Résolutions comprises entre 80 × 80 et 4 600 × 4 600 pixels

L'imprimante PictureMate reconnaît et imprime les 999 premières photos de la carte mémoire.

Où trouver des informations

Déballage et configuration



Démarrez ici

Reportez-vous à la feuille *Démarrez ici* pour déballer, configurer et utiliser l'imprimante PictureMate.

Impression et modification des paramètres



Guide des opérations de base

Le *Guide des opérations de base* (le présent manuel) indique comment imprimer des photos directement à partir de la carte mémoire de l'appareil photo. Il explique également comment imprimer à partir d'autres périphériques, remplacer la cartouche photo PictureMate, prendre soin de l'imprimante PictureMate et résoudre les problèmes.

Utilisation de l'imprimante PictureMate avec un ordinateur



Le *Guide d'utilisation* à l'écran présent sur le CD fournit des informations et des instructions complètes concernant l'utilisation de l'imprimante PictureMate avec un ordinateur.

Préparation de l'impression

Avant de procéder à l'impression, vous devez charger du papier et insérer votre carte mémoire dans l'imprimante PictureMate.

1. Déplacez la poignée vers l'arrière et vers le bas. Ouvrez ensuite le guide papier et le plateau de sortie.

Chargement du papier

Procédez comme suit pour charger le papier PictureMate Photo Paper :



Important :

N'utilisez pas de papier ordinaire, faute de quoi l'imprimante PictureMate risque d'être endommagée.

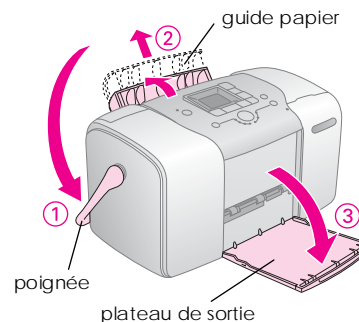

Remarque :

La poignée doit être positionnée complètement en bas lors de l'impression afin de permettre l'entraînement du papier.

2. Faites doucement glisser la partie supérieure du guide papier vers le haut jusqu'à ce qu'un déclic confirme sa mise en place.

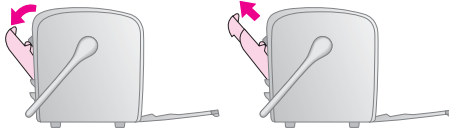

3. Placez le papier, côté glacé orienté vers le haut, contre le bord droit.

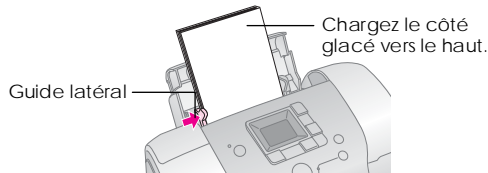

Remarque :

Assurez-vous que le côté glacé du papier est orienté vers le haut de manière à éviter les taches.

4. Faites glisser le guide latéral gauche contre le papier. Assurez-vous que le guide se trouve contre le papier sans pour autant entraver le mouvement de ce dernier.

Remarque :

Si vous avez besoin de papier, commandez un PictureMate PicturePack. Pour plus d'informations, reportez-vous à la section « Consommables » à la page 50.

Instructions relatives à la manipulation du papier

Lors du stockage d'impressions

- ❑ Ne touchez pas la face imprimée et n'empilez pas les impressions tant que l'encre n'est pas sèche.
- ❑ Afin d'éviter que l'image ne soit rayée, veillez à ne pas frotter la face imprimée du papier. Si vous frottez de manière trop importante la face imprimée, vous risquez d'enlever l'encre du papier.
- ❑ N'empilez pas les impressions en plaçant les faces sur lesquelles les images sont imprimées les unes contre les autres.
- ❑ N'empilez pas les impressions et les photographies ordinaires en plaçant les faces sur lesquelles les images sont imprimées les unes contre les autres.
- ❑ Lorsque vous empilez les impressions, placez une feuille de papier ordinaire ou de papier absorbant entre chaque impression.

Lors du stockage de papier non utilisé

Remettez le papier non utilisé dans son emballage d'origine et stockez-le dans un endroit où il ne sera pas exposé à des températures élevées, à une humidité importante ou à un éclairage puissant.

Lors de l'affichage des impressions

- ❑ Lors de l'affichage des impressions à l'intérieur, Epson vous recommande de placer les impressions sous des cadres en verre afin de préserver les couleurs de votre image.
- ❑ Évitez d'afficher les impressions à l'extérieur ou dans un endroit exposé à la lumière directe du soleil. Sinon les couleurs de l'image risquent de passer.

Remarque :

Pour obtenir les meilleurs résultats, laissez les impressions sécher complètement pendant 24 heures avant de les mettre sous cadre.

Insertion de la carte mémoire

1. Appuyez sur la touche I/O On pour mettre l'imprimante PictureMate sous tension.
2. Ouvrez le couvercle de la carte mémoire.

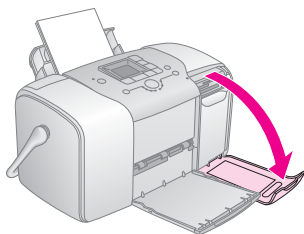

3. Insérez la carte mémoire dans l'emplacement correct, comme indiqué sur l'illustration.

Haut :

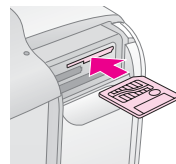

SmartMedia™

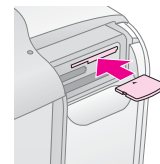

xD Picture Card™
xD-Picture Card™ Type M

Milieu :

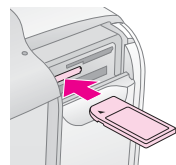

Sony Memory Stick®
Memory Stick Duo™ *
Memory Stick PRO™
Memory Stick PRO Duo™ *
MagicGate™ Memory Stick
MagicGate Memory Stick Duo™ *

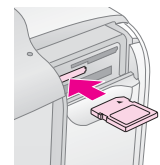

SD (Secure Digital)
Carte miniSD™**
MMC™ (MultiMediaCard™)

Bas :

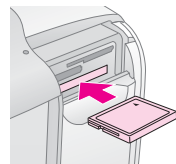

Microdrive™
CompactFlash® (types I + II)

* Nécessite un adaptateur Memory Stick Duo.

** Nécessite un adaptateur miniSD.

Insérez délicatement la carte jusqu'à ce que vous sentiez une résistance (la carte ne peut être insérée complètement).

N'insérez qu'une carte à la fois.

Une fois la carte insérée, le voyant de la carte mémoire s'allume.

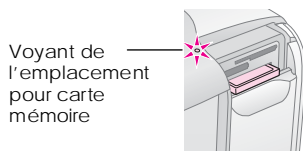

4. Fermez le couvercle de la carte mémoire.

Vous pouvez maintenant sélectionner les photos et les dispositions que vous souhaitez imprimer à partir de l'écran LCD. Voir « Impression de photos de base » à la page 16.

Retrait de la carte mémoire

Lorsque vous souhaitez retirer la carte mémoire, assurez-vous que le voyant de la carte ne clignote pas et sortez la carte de l'emplacement.







Important :

Ne retirez pas la carte mémoire lorsque le voyant clignote, faute de quoi vous risquez de perdre les photos présentes sur la carte.

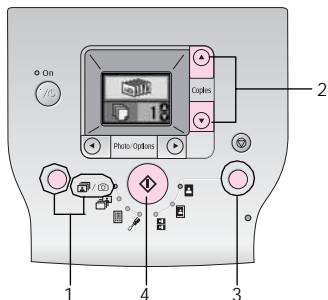

Impression de photos de base

Impression de toutes les photos



1. Appuyez sur la touche Mode pour sélectionner  / .
2. Appuyez sur la touche ▲ ou ▼ pour sélectionner le nombre de copies.
3. Appuyez sur la touche Layout (Disposition) pour sélectionner la disposition.
4. Appuyez sur la touche  Start (Démarrer) pour lancer l'impression.

Remarque :

Si la carte mémoire comporte des informations DPOF et si  /  est sélectionné, l'imprimante PictureMate passe en mode impression DPOF. Pour plus de détails, reportez-vous à la section « Impression de photos DPOF sélectionnées dans l'appareil photo » à la page 17. Pour imprimer toutes les photos de la carte mémoire, appuyez sur la touche  Cancel (Annuler) et suivez les étapes ci-dessus.

Impression de photos sélectionnées

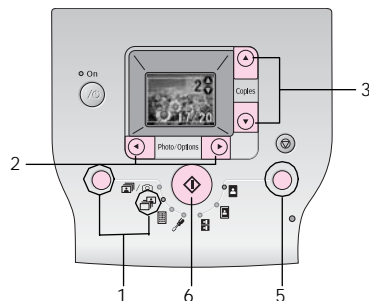

1. Appuyez sur la touche Mode pour sélectionner .

2. Appuyez sur la touche ◀ ou ▶ pour sélectionner la photo que vous souhaitez imprimer.
3. Appuyez sur la touche ▲ ou ▼ pour sélectionner le nombre de copies.
4. Répétez les étapes 2 et 3 pour les autres photos.
5. Appuyez sur la touche Layout (Disposition) pour sélectionner la disposition.
6. Appuyez sur la touche ◊ Start (Démarrer) pour lancer l'impression.

Impression d'un index

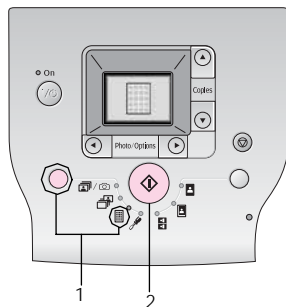

1. Appuyez sur la touche Mode pour sélectionner .
2. Appuyez sur la touche ◊ Start (Démarrer) pour lancer l'impression.

Impression de photos DPOF sélectionnées dans l'appareil photo

Si votre appareil photo prend en charge le format DPOF (Digital Print Order Format), vous pouvez l'utiliser pour sélectionner au préalable les photos que vous souhaitez imprimer et définir le nombre de copies. Reportez-vous au manuel de votre appareil photo pour sélectionner les photos que vous souhaitez imprimer à l'aide du format DPOF et insérez votre carte mémoire dans l'imprimante PictureMate. L'imprimante PictureMate lit automatiquement les photos que vous avez sélectionnées au préalable.

1. Chargez du papier et une carte mémoire contenant des données DPOF. L'écran ci-dessous apparaît sur l'écran LCD.



2. Appuyez sur la touche Layout (Disposition) pour sélectionner la disposition.
3. Appuyez sur la touche ◊ Start (Démarrer) pour lancer l'impression.

Remarque :

Si vous souhaitez imprimer toutes les photos de la carte de mémoire, appuyez sur la touche ⊗ Cancel (Annuler). Voir « Impression de toutes les photos » à la page 16.

Options d'impression

Impression de photos en noir et blanc ou dans une tonalité sépia

Vous pouvez imprimer votre photo en noir et blanc ou dans une tonalité sépia, sans pour autant modifier l'original.

Remarque :

Une impression sépia dispose d'une tonalité marron qui lui donne l'aspect d'une photo ancienne.

1. Appuyez sur la touche Mode pour sélectionner .
2. Appuyez sur la touche ◀ ou ▶ pour sélectionner Color Effect (Effet couleur), puis appuyez sur la touche ◇ Start (Démarrer).



3. Appuyez sur la touche ▲ ou ▼ pour sélectionner couleur, noir et blanc ou sépia, comme indiqué par la couleur de l'icône, puis appuyez sur la touche ◇ Start (Démarrer).



4. Voir « Impression de photos de base » à la page 16 et imprimez à l'aide du mode souhaité.

Correction des photos

L'imprimante PictureMate vous permet de corriger la couleur et d'améliorer la qualité de vos photos à l'aide d'un ordinateur.

- ❑ Si votre appareil photo prend en charge PRINT Image Matching, vous pouvez utiliser le paramètre P.I.M. de l'imprimante pour régler automatiquement vos photos et obtenir des résultats optimaux.

- ❑ Si votre appareil photo ne prend pas en charge PRINT Image Matching, vous pouvez utiliser PhotoEnhance (Optimiser photo) pour procéder à des réglages en fonction du type d'environnement dans lequel vos photos ont été prises.

Remarque :

Ces paramètres affectent uniquement les images imprimées. Ils ne modifient pas les fichiers des images originales.

1. Appuyez sur la touche Mode pour sélectionner .
2. Appuyez sur la touche ◀ ou ▶ pour sélectionner Auto Correct (Correction automatique), puis appuyez sur la touche ◇ Start (Démarrer).



3. Appuyez sur la touche ▲ ou ▼ pour sélectionner une des options, puis appuyez sur la touche ◇ Start (Démarrer).



- ❑ PhotoEnhance (Optimiser photo) - Utilisez ce paramètre si les impressions ne sont pas satisfaisantes. Il permet, par exemple, de corriger les images trop foncées, trop claires ou rétroéclairées.
 - ❑ OFF - Ce paramètre permet d'imprimer les photos telles quelles ou de contourner les données P.I.M.
 - ❑ P.I.M. - L'imprimante PictureMate sélectionne automatiquement ce paramètre si elle détecte les informations Exif Print enregistrées dans les fichiers numériques de votre appareil photo numérique. Ces informations permettent de garantir une reproduction fidèle de l'image.
4. Voir « Impression de photos de base » à la page 16 et imprimez à l'aide du mode souhaité.

Ajout de la date ou de l'heure

Vous pouvez ajouter la date et/ou l'heure de prise de vue de la photo dans le coin inférieur droit de votre impression.

1. Appuyez sur la touche Mode pour sélectionner .

2. Pour imprimer la date, appuyez sur la touche ◀ ou ▶ pour sélectionner Date Stamp (Marquer date), puis appuyez sur la touche ⬡ Start (Démarrer).

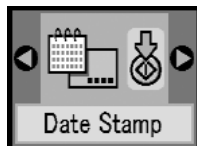

3. Appuyez sur la touche ▲ ou ▼ pour sélectionner une des options, puis appuyez sur la touche ⬡ Start (Démarrer).

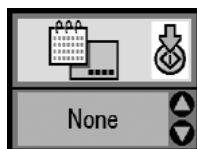

- None (Aucun) (par défaut, le marquage de la date est désactivé)
- aaaa.mm.jj (2005.09.01)
- mmm.jj.aaaa (Sep.01.2005)
- jj.mmm.aaaa (01.Sep.2005)

4. Pour imprimer l'heure, appuyez sur la touche ◀ ou ▶ pour sélectionner Time Stamp (Marquer heure), puis appuyez sur la touche ⬡ Start (Démarrer).

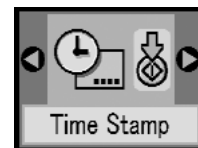

5. Appuyez sur la touche ▲ ou ▼ pour sélectionner une des options, puis appuyez sur la touche ⬡ Start (Démarrer).



- None (Aucun) (par défaut, le marquage de l'heure est désactivé)
- Système 12 heures (03:00 pour 15 :00)
- Système 24 heures (15:00 pour 15 :00)

6. Voir « Impression de photos de base » à la page 16 et imprimez à l'aide du mode souhaité.

Réinitialisation des options d'impression

Vous pouvez rétablir les options d'impression par défaut.

1. Appuyez sur la touche Mode pour sélectionner .
2. Appuyez sur la touche Ⓞ Cancel (Annuler).
Les trois voyants en regard des icônes de disposition clignotent et les options d'impression sont réinitialisées.

Enregistrement des photos sur un périphérique externe (Sauvegarde)

Vous pouvez enregistrer vos fichiers photos sur l'un des périphériques suivants en le reliant directement à l'imprimante PictureMate:

- ❑ Lecteur CD-R/RW (support CD-R/DVD-R uniquement)
- ❑ Lecteur de disques magnéto-optiques (MO)
- ❑ Disque Iomega® Zip® (100, 250 ou 750 Mo)
- ❑ Lecteur de mémoire Flash (Thumb)

Remarque :

Epson ne peut garantir la compatibilité des lecteurs.

1. Assurez-vous que l'imprimante PictureMate est sous tension.
2. Insérez la carte mémoire dans l'imprimante PictureMate.
3. Si vous utilisez un lecteur CD-R/RW ou un lecteur Zip, branchez-le dans une prise électrique (le cas échéant).
4. Reliez le lecteur à l'imprimante PictureMate.

- ❑ Si vous utilisez un lecteur CD-R/RW, MO ou Zip, connectez son câble USB au port EXT/IF situé sur la partie arrière de l'imprimante PictureMate. Insérez ensuite un CD-R/DVD-R, un MO ou un disque Zip dans le lecteur.

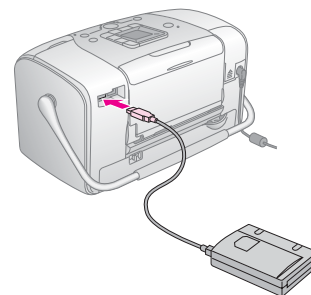

- ❑ Si vous utilisez un lecteur de mémoire Flash, branchez-le dans le port EXT/IF situé sur la partie arrière de l'imprimante PictureMate.

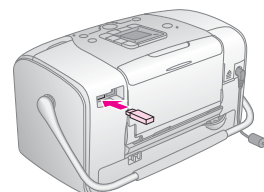

- Appuyez sur la touche Mode pour sélectionner .
- Appuyez sur la touche ◀ ou ▶ pour sélectionner Backup (Sauvegarde), appuyez ensuite sur la touche ⬢ Start (Démarrer).



Remarque :

- Si votre support n'est pas formaté, l'écran ci-dessous apparaît. Appuyez sur la touche ⬢ Start (Démarrer) pour formater.

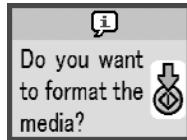

- Si un message d'erreur apparaît, voir « Écran d'erreur » à la page 61.

- Lorsque l'écran ci-dessous s'affiche, appuyez sur la touche ⬢ Start (Démarrer) pour lancer la sauvegarde.

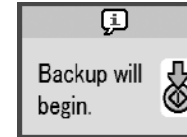

- Lorsque l'écran ci-dessous s'affiche, appuyez sur la touche ⬢ Start (Démarrer) pour terminer la sauvegarde.

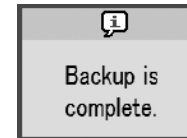

Important

Ne retirez pas le lecteur ou la carte mémoire lors de l'enregistrement des photos, faute de quoi vous risquez de perdre les photos présentes sur la carte mémoire ou le lecteur. Si vous devez interrompre la sauvegarde, appuyez sur la touche Ⓞ Cancel (Annuler).

Vous pouvez enregistrer des photos sur le même disque ou lecteur jusqu'à ce que celui-ci soit plein. À chaque fois que vous enregistrez des photos sur le disque ou le lecteur, elles sont stockées dans un nouveau dossier. Le premier dossier est intitulé 001, le deuxième dossier est intitulé 002, etc. Si vous procédez à l'enregistrement sur un CD-R/DVD-R, l'imprimante PictureMate le nomme « Photo ».

Impression à partir d'un périphérique externe

L'imprimante PictureMate peut imprimer les photos stockées sur un périphérique, tels qu'un lecteur de disque dur externe, un périphérique Bluetooth ou un appareil photo numérique.

Impression à partir d'un lecteur externe

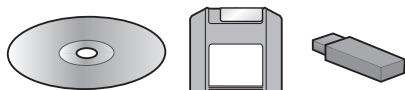

Si vous avez enregistré vos photos sur un CD, un DVD, un disque magnéto-optique (MO), un disque Zip ou un lecteur de mémoire Flash (Thumb), vous pouvez relier le lecteur à la partie arrière de l'imprimante PictureMate et procéder à l'impression de la même manière que lorsque vous insérez une carte mémoire.

Vous pouvez également imprimer les photos d'un CD créé par un laboratoire de traitement des photos (les images doivent disposer du format de fichier JPEG, il est possible que certains CD ne fonctionnent pas).

1. Assurez-vous que l'imprimante PictureMate est sous tension.
2. Assurez-vous qu'aucune carte mémoire n'est présente dans les emplacements pour carte mémoire de l'imprimante PictureMate. Le voyant de la carte mémoire doit être éteint.

Remarque :

Si une carte mémoire est insérée, l'imprimante lira les photos présentes sur la carte, et non les photos du périphérique externe.

3. Si l'imprimante PictureMate est connectée à un ordinateur, déconnectez ou mettez l'ordinateur hors tension.
4. Connectez le câble USB du lecteur de CD, MO ou Zip ou branchez le lecteur de mémoire Flash sur le port EXT/IF situé sur la partie arrière de l'imprimante PictureMate.

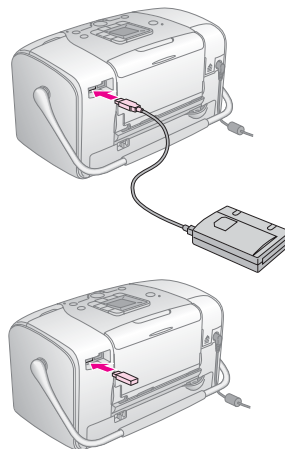

5. Si vous utilisez un lecteur CD, MO ou Zip, insérez un CD/DVD, un disque MO ou un disque Zip contenant des photos dans le lecteur.

Si vous avez utilisé l'imprimante PictureMate pour enregistrer plusieurs fois des photos sur le même CD-R/DVD-R, disque MO, disque ZIP ou lecteur de mémoire Flash, il comporte plusieurs dossiers. L'écran suivant s'affiche :



Appuyez sur la touche ▲ ou ▼ pour sélectionner le dossier dans lequel vos photos sont stockées, puis appuyez sur la touche ⬠ Start (Démarrer). Le dossier enregistré en dernier dispose d'un numéro le plus important.

6. Pour imprimer, suivez la même procédure que lors d'une impression à partir d'une carte mémoire. Voir « Impression de photos de base » à la page 16.

Impression à partir d'un appareil photo PictBridge

Vous pouvez relier votre appareil photo numérique PictBridge ou USB DP à la partie arrière de l'imprimante PictureMate et commander l'impression à l'aide de l'appareil photo. (Consultez le manuel de votre appareil photo pour savoir s'il prend en charge la norme PictBridge ou USB DP).

1. Assurez-vous que l'imprimante PictureMate est sous tension.
2. Assurez-vous qu'aucune carte mémoire n'est présente dans les emplacements de l'imprimante PictureMate. Le voyant de la carte mémoire doit être éteint.

Remarque :

Si une carte mémoire est insérée, l'imprimante lira les photos présentes sur la carte, et non les photos de l'appareil photo.

3. Utilisez le panneau de contrôle de l'imprimante pour définir les paramètres d'impression. (Par exemple Disposition, Effet couleur et Correction automatique)

- Reliez l'appareil photo et le port EXT/IF situé sur la partie arrière de l'imprimante PictureMate à l'aide du câble USB de l'appareil photo.

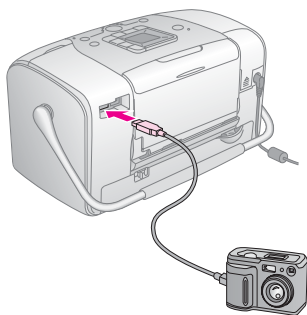

- Sélectionnez la photo que vous souhaitez imprimer à partir de l'appareil photo numérique. Veillez à définir les paramètres d'impression souhaités au niveau de l'appareil photo numérique. Les paramètres de l'appareil photo numérique sont généralement prioritaires sur ceux de l'imprimante PictureMate. Pour plus d'informations au sujet de paramètres plus détaillés, reportez-vous à la documentation de votre appareil photo numérique.
- Procédez à l'impression à partir de l'appareil photo numérique.

Impression à partir d'un périphérique Bluetooth

À propos du module Bluetooth Photo Printer Adapter

Le module Bluetooth Photo Printer Adapter en option est un module de communication sans fil qui permet d'imprimer à partir d'appareils photo numériques et d'autres périphériques exploitant la technologie sans fil Bluetooth sans utiliser de câble pour les relier à l'imprimante.

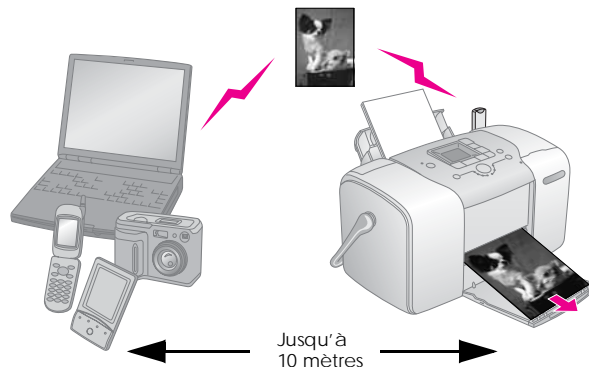

Remarque :

- ❑ *Bien que ce produit soit conforme à la spécification Bluetooth, son fonctionnement n'est pas garanti avec tous les périphériques compatibles avec cette norme.*
- ❑ *La portée de communication de ce produit est d'environ 10 mètres. Cependant ce chiffre peut varier selon les conditions d'utilisation (obstacles entre les périphériques, qualité du signal, champs magnétiques, électricité statique et interférences électromagnétiques, logiciel, système d'exploitation, degré de réceptivité et performances de l'antenne).*

Profil disponible

Profil d'impression de base (BPP, Basic Printing Profile)

Profil d'imagerie de base (BIP, Basic Imaging Profile)

Profil de remplacement du câble de copie papier (HCRP, Hardcopy Cable Replacement Profile)

Profil de poussée de l'objet (OPP, Object Push Profile)

Connexion et déconnexion du module Bluetooth Photo Print Adapter

Connexion

1. Insérez le connecteur de l'adaptateur dans le port EXT/IF, comme illustré ci-dessous.



Important :

Ne connectez pas l'adaptateur lorsque l'imprimante fonctionne, faute de quoi l'imprimante risque de ne pas fonctionner correctement.

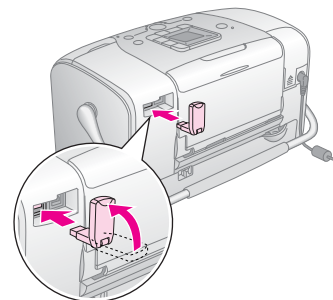

2. Le voyant de l'adaptateur s'allume pendant une seconde. Si la diode ne s'allume pas, déconnectez l'adaptateur de l'imprimante, puis reconnectez-le.

Déconnexion

Retirez le connecteur de l'adaptateur du port EXT/IF, comme illustré ci-dessous.

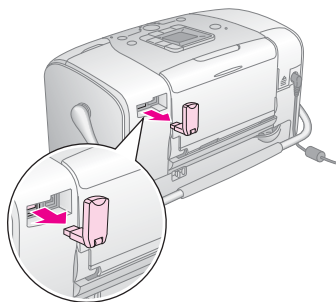

Important :

- Ne retirez pas l'adaptateur lorsqu'il communique avec un autre périphérique.
- Ne déconnectez pas l'adaptateur lorsque l'imprimante fonctionne, faute de quoi l'imprimante risque de ne pas fonctionner correctement.
- Ne retirez pas l'adaptateur en tirant sur sa partie supérieure, faute de quoi l'adaptateur pourrait être endommagé.



Paramètres du module Bluetooth



Utilisez l'écran LCD de l'imprimante pour effectuer les réglages de communication sans fil avec le module Bluetooth.

➔ Voir « Paramétrage » à la page 29

Description des paramètres

Paramètre	Choix	Description
 BT Device Name	Nom (numéro) de l'imprimante (Par défaut = 1)	Si plusieurs imprimantes compatibles avec la norme Bluetooth se trouvent à la même portée de communication, distinguez-les en leur affectant à chacune un nombre de 0 à 9. Mettez l'imprimante hors tension, puis de nouveau sous tension pour activer le paramètre Device Name (Nom du périphérique).
Nom du périphérique Bluetooth		

 BT Comm. Mode Mode de communication Bluetooth	Public	Ce mode permet aux périphériques compatibles avec la norme Bluetooth d'utiliser l'imprimante et d'imprimer des documents en toute liberté.
	Private (Privé)	<p>Ce mode permet d'empêcher aux périphériques inconnus d'utiliser l'imprimante.</p> <p>Pour imprimer en mode privé, vous devez d'abord rechercher l'imprimante en mode public. Une fois que votre périphérique a utilisé l'imprimante en mode public, il pourra communiquer et imprimer des documents avec l'imprimante en mode privé.</p>
	Pairing (Liaison)	Ce mode nécessite l'entrée d'une clé à quatre chiffres dans le périphérique pour activer la communication avec l'imprimante et l'impression de documents.
 BT Encryption Chiffrement Bluetooth	ON/OFF (OUI/NON) (Par défaut = OFF (NON))	Sélectionnez ON (OUI) pour chiffrer la communication. L'option de chiffrement nécessite l'entrée d'une clé à quatre chiffres dans le périphérique pour activer la communication avec l'imprimante et l'impression de documents.

 Passkey Clé Bluetooth	N'importe quel nombre à quatre chiffres (par défaut = 0000)	Le paramètre Passkey (Clé) vous permet de définir une clé à quatre chiffres qui doit être entrée dans le périphérique avant l'impression si l'option Pairing (Liaison) est sélectionnée en tant que mode de communication BT ou si le chiffrement BT est activé.
 BT Device Address Adresse du périphérique Bluetooth	Défini à l'usine (exemple) 11-11-11-11-11	Affiche l'adresse de l'imprimante pour tous les périphériques Bluetooth.

Paramétrage

1. Connectez le module Bluetooth Photo Print Adapter à votre imprimante.
➔ Voir « Connexion et déconnexion du module Bluetooth Photo Print Adapter » à la page 27



Important :

Avant de connecter l'adaptateur, vérifiez que l'imprimante n'est pas en fonctionnement, faute de quoi l'imprimante risque de ne pas fonctionner correctement.

2. Appuyez sur la touche Mode pour sélectionner .
3. Appuyez sur la touche ◀ ou ▶ pour sélectionner l'option Bluetooth souhaitée.
4. Modifiez les paramètres des différents éléments. Pour plus d'informations sur les paramètres du module Bluetooth, reportez-vous à la section « Description des paramètres » à la page 28.

Configuration du code Bluetooth (Config. code PIN)

Si vous sélectionnez l'option Pairing (Liaison) pour BT Comm. Mode (Mode comm. BT) ou ON (OUI) pour BT Encryption (Chiffrement BT), vous devez entrer une clé dans un périphérique compatible avec la technologie sans fil Bluetooth avant de communiquer ou d'imprimer des documents avec l'imprimante. Le code par défaut est 0000.

Pour modifier la clé, procédez comme suit.

1. Appuyez sur la touche Mode pour sélectionner .

2. Appuyez sur la touche ◀ ou ▶ pour sélectionner Passkey (Clé), puis appuyez sur la touche ◇ Start (Démarrer).

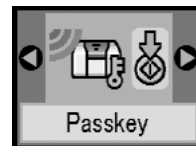

3. Appuyez sur la touche ▲ ou ▼ pour sélectionner un numéro pour le chiffre, puis appuyez sur la touche ◀ ou ▶ pour modifier le chiffre.

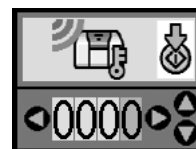

4. Sélectionnez de la même manière les numéros pour les autres chiffres, puis appuyez sur la touche ◇ Start (Démarrer) pour activer la clé.

Impression

1. Assurez-vous que le Bluetooth Photo Print Adapter est connecté à l'imprimante PictureMate et que les paramètres Bluetooth ont été définis. Pour plus de détails sur la connexion du Bluetooth Photo Print Adapter, reportez-vous à la section « Connexion et déconnexion du module Bluetooth Photo Print Adapter » à la page 27. Pour définir les paramètres Bluetooth, reportez-vous à la section « Paramètres du module Bluetooth » à la page 28.
2. Utilisez le panneau de contrôle de l'imprimante PictureMate pour définir les paramètres d'impression. (Par exemple Disposition, Effet couleur et Correction automatique)
3. Imprimez les données à partir du périphérique Bluetooth.

Remarque :

Les paramètres disponibles peuvent varier selon les périphériques exploitant la technologie sans fil Bluetooth. Pour plus d'informations, reportez-vous à la documentation du périphérique.

Pour plus d'informations sur l'impression à partir de téléphones portables, d'appareils photo numériques, de caméras vidéo numériques, d'assistants numériques personnels, d'ordinateurs personnels nomades et d'autres périphériques exploitant la technologie sans fil Bluetooth, reportez-vous à la documentation du périphérique et de l'imprimante.

Remplacement de la cartouche photo

Vérification de l'état de la cartouche photo (niveau d'encre)

Lorsque le niveau d'encre de la cartouche photo est faible, l'icône suivante s'affiche dans le coin supérieur gauche de l'écran LCD.

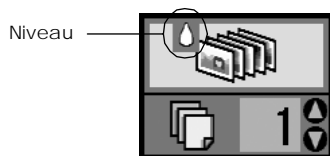

Vous pouvez vérifier à tout moment le niveau d'encre approximatif de la cartouche photo.

1. Appuyez sur la touche Mode pour sélectionner .

2. Appuyez sur la touche ◀ ou ▶ pour sélectionner Check Ink Levels (Vérifier les niveaux d'encre), puis appuyez sur la touche ◇ Start (Démarrer).



3. Un écran indiquant le niveau d'encre approximatif de la cartouche photo s'affiche. Appuyez sur la touche ◇ Start (Démarrer) pour fermer l'écran.

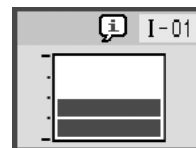

Remplacement de la cartouche photo

L'imprimante PictureMate utilise une cartouche photo équipée d'une puce CI. La puce surveille avec précision la quantité d'encre. Ainsi, même si une cartouche est retirée et remise en place plus tard, toute l'encre qu'elle contient pourra être utilisée. Toutefois, une petite quantité d'encre est consommée chaque fois que la cartouche est mise en place, car l'imprimante effectue automatiquement un test de fiabilité.



Attention :

Conservez les cartouches photo hors de portée des enfants. Ne les laissez pas manipuler les cartouches ou en boire le contenu.



Important :

- ❑ *Nous vous recommandons d'utiliser des cartouches photo d'origine Epson. Les dommages occasionnés au niveau de l'imprimante à la suite de l'utilisation de cartouches photo non fabriquées par Epson ne sont pas couverts par les garanties Epson.*
- ❑ *Laissez l'ancienne cartouche dans cette imprimante tant que vous n'avez pas de cartouche de rechange sinon l'encre présente dans les buses de la tête d'impression risque de sécher.*
- ❑ *Ne remplissez les cartouches photo. L'imprimante calcule la quantité d'encre restante à l'aide de la puce située sur la cartouche photo. Même si la cartouche est remplie, la quantité d'encre restante ne sera pas recalculée par la puce et la quantité d'encre disponible pour l'utilisation ne changera pas.*

Remarque :

Outre son utilisation pour l'impression des images, de l'encre est aussi consommée pendant le nettoyage de la tête d'impression, pendant le cycle d'auto-nettoyage effectué lors de la mise sous tension de l'imprimante et pendant le chargement du circuit en encre lors de l'installation de la cartouche photo dans l'imprimante.

Pour plus d'informations au sujet des cartouches photo.
➔ Voir « Manipulation des cartouches photo » à la page 7

1. Vérifiez que l'imprimante PictureMate est sous tension et qu'aucun travail d'impression n'est en cours.

Remarque :

Vérifiez le niveau d'encre.

➔ Voir « Vérification de l'état de la cartouche photo (niveau d'encre) » à la page 32

2. Vérifiez si l'écran ci-dessous s'affiche sur l'écran LCD. S'il reste de l'encre, cet écran ne s'affiche pas.

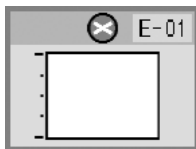

3. Fermez le guide papier.

4. Déplacez la poignée jusqu'en position verticale.

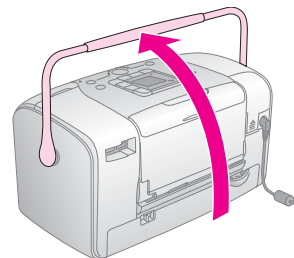

5. Ouvrez le couvercle du logement des cartouches situé à l'arrière de l'imprimante PictureMate.

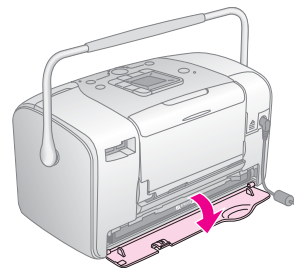

6. Faites glisser le levier de verrouillage de la cartouche vers la droite, puis vers le bas et vers la gauche de manière à le placer sur la position Release. La cartouche photo est à moitié éjectée du porte-cartouche. Retirez la cartouche de l'imprimante PictureMate et jetez-la.

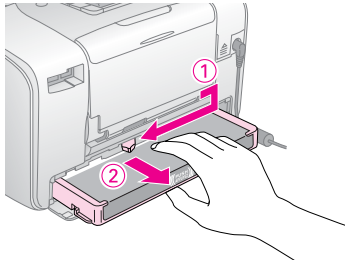

Remarque :

- ❑ Ne démontez pas la cartouche usagée et ne tentez pas de la remplir. Afin d'éviter tout risque de fuite, ne secouez pas la cartouche photo usagée.
 - ❑ La cartouche photo doit être remplacée dès qu'une des couleurs est épuisée. La quantité d'encre couleur consommée dépend des images imprimées.
7. Retirez la cartouche photo neuve de son emballage.



Important :

- ❑ Ne touchez pas la puce de couleur verte située au bas de la cartouche. La cartouche photo pourrait être détériorée.

Ne touchez pas à cette pièce.

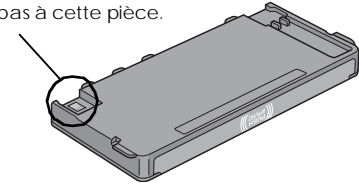

- ❑ Si vous retirez la cartouche photo pour la réutiliser ultérieurement, protégez les orifices d'alimentation en encre contre les salissures et la poussière et stockez la cartouche dans le même environnement que l'imprimante. Les orifices d'alimentation en encre possèdent une valve qui rend inutile la présence d'un couvercle ou d'un capuchon mais ils nécessitent toutefois certaines précautions de manipulation pour éviter de tacher les éléments que la cartouche viendrait à toucher. Ne touchez pas les orifices d'alimentation en encre de la cartouche, ni la zone qui les entoure.
- ❑ Veillez à installer une nouvelle cartouche photo dans l'imprimante dès que vous avez retiré l'ancienne. Sinon la tête d'impression pourrait sécher et devenir inutilisable.

8. Placez la cartouche correctement dans le porte-cartouche et appuyez ensuite sur la cartouche jusqu'à ce que vous sentiez une résistance et qu'un léger déclic confirme la mise en place de la cartouche.

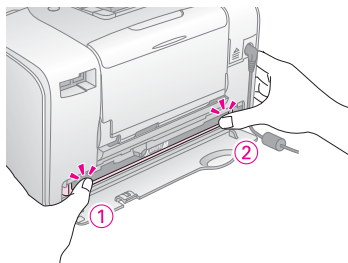

Remarque :

Une fois la cartouche installée, assurez-vous que les côtés de la cartouche sont au même niveau. Si un des côtés de la cartouche est plus haut que l'autre, appuyez sur le côté en question jusqu'à ce que vous entendiez un déclic.

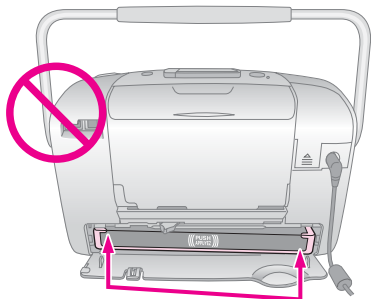

9. Faites glisser le levier dans le sens indiqué afin de le placer sur la position Lock.

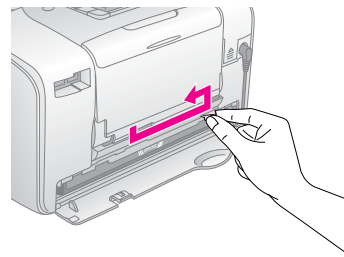

10. Fermez le couvercle du logement des cartouches.

Remarque :

Si vous ne parvenez pas à fermer le couvercle du logement des cartouches, la cartouche photo n'est pas installée correctement. Retournez à l'étape 6 et éjectez la cartouche photo. Réinstallez ensuite la cartouche photo.

11. Abaissez complètement la poignée.

Transport de l'imprimante PictureMate

La poignée de l'imprimante PictureMate facilite le transport sur de courtes distances. Si vous souhaitez transporter l'imprimante PictureMate sur de longues distances, vous devez l'emballer soigneusement afin d'éviter qu'elle ne soit détériorée.



Important :

Conservez l'imprimante PictureMate à l'écart du soleil et ne la laissez pas dans une voiture ou dans un lieu où elle pourrait chauffer de manière excessive.



1. Si l'imprimante PictureMate est sous tension, mettez-la hors tension.
2. Attendez que l'écran LCD s'éteigne et débranchez le cordon d'alimentation de la prise électrique.
3. Retirez le papier présent dans le guide papier et dans le plateau de sortie.

4. Appuyez sur la partie supérieure du guide papier et rabattez-le contre l'imprimante PictureMate. Fermez le plateau de sortie.

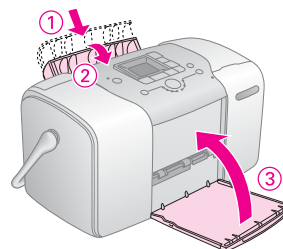

5. Déconnectez le cordon d'alimentation et les câbles USB branchés sur la partie arrière de l'imprimante PictureMate.

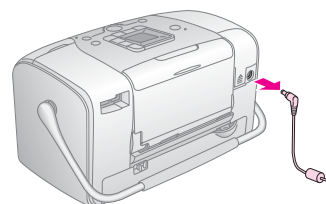

6. Emballez l'imprimante PictureMate, son cordon d'alimentation et l'adaptateur secteur dans le carton d'origine.



Important :

Avant le transport, assurez-vous que la cartouche photo est installée. N'inclinez et ne renversez pas l'imprimante PictureMate, faute de quoi de l'encre risque de fuir.

Remarque :

Si l'aspect des tirages n'est plus satisfaisant une fois l'imprimante PictureMate déplacée, essayez d'aligner la tête d'impression. Voir « Alignement de la tête d'impression » à la page 41.

Entretien de l'imprimante PictureMate

Contrôle des buses de la tête d'impression

S'il vous semble que l'image imprimée devient pâle ou qu'il manque des points, vous pourrez identifier la source du problème en effectuant une vérification des buses de la tête d'impression.

1. Vérifiez que l'imprimante PictureMate est sous tension et que l'écran LCD n'affiche pas de messages d'avertissement ou d'erreur.
2. Chargez une feuille de papier. Voir « Chargement du papier » à la page 12.
3. Appuyez sur la touche Mode pour sélectionner .
4. Appuyez sur la touche ◀ ou ▶ pour sélectionner Check Ink Nozzles (Vérifier les buses).

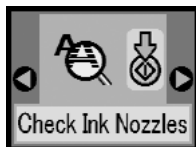

5. Appuyez sur la touche ◇ Start (Démarrer) pour imprimer le motif de vérification des buses.
6. Le motif de vérification des buses s'imprime. Reportez-vous à l'illustration ci-dessous.

L'imprimante procédera à l'impression d'un motif de vérification des buses. Des échantillons sont reproduits ci-dessous.

Bon



Nettoyage nécessaire



Il est possible que l'échantillon ci-dessus soit présenté en noir et blanc, mais le motif de vérification est néanmoins imprimé en couleur (Noir, Cyan, Magenta et Jaune).

Si la page de vérification des buses ne produit pas une impression satisfaisante (si un ou plusieurs segments de ligne manquent par exemple), l'imprimante présente un problème. Il peut s'agir d'une buse bouchée ou d'une tête mal alignée.

Voir « Nettoyage de la tête d'impression » à la page 40.

Nettoyage de la tête d'impression

Si la qualité d'impression n'est plus aussi satisfaisante qu'avant, si les couleurs de vos photos sont claires ou pâles ou s'il manque des couleurs sur vos impressions, il est possible que les buses de la tête d'impression soient obstruées.

Remarque :

- ❑ *Le nettoyage de la tête d'impression consomme une certaine quantité d'encre. Pour ne pas en gaspiller, n'effectuez cette opération que si la qualité d'impression diminue, si l'impression est floue ou si les couleurs sont incorrectes ou absentes.*
 - ❑ *Lancez d'abord la fonction Vérification des buses pour savoir si la tête a besoin d'être nettoyée. Cela permet d'économiser de l'encre.*
 - ❑ *Si un message de l'écran LCD vous avertit que la cartouche est vide ou que son niveau d'encre est faible, vous ne pouvez pas nettoyer la tête d'impression. Vous devez d'abord remplacer la cartouche photo.*
1. Vérifiez que l'imprimante PictureMate est sous tension et que l'écran LCD n'affiche pas de messages d'avertissement ou d'erreur.

2. Appuyez sur la touche Mode pour sélectionner .
3. Appuyez sur la touche ◀ ou ▶ pour sélectionner Clean Print Head (Nettoyer la tête d'impression).



4. Appuyez sur la touche ⬢ Start (Démarrer) pour lancer le nettoyage de la tête d'impression.
5. L'icône de traitement s'affiche à l'écran durant le nettoyage.



6. Lorsque le nettoyage est terminé, imprimez un motif de vérification des buses pour vérifier les résultats. Voir « Contrôle des buses de la tête d'impression » à la page 39.

Alignement de la tête d'impression

Si vous avez déplacé l'imprimante PictureMate et si la qualité d'impression n'est plus aussi satisfaisante qu'avant (des lignes verticales mal alignées ou des bandes horizontales noires ou claires apparaissent, par exemple), il peut s'avérer nécessaire d'aligner la tête d'impression.

1. Vérifiez que l'imprimante PictureMate est sous tension et que l'écran LCD n'affiche pas de messages d'avertissement ou d'erreur.
2. Chargez une feuille de papier photo. Voir « Chargement du papier » à la page 12.
3. Appuyez sur la touche Mode pour sélectionner .
4. Appuyez sur la touche ◀ ou ▶ pour sélectionner Align Print Head (Aligner la tête d'impression).



- Appuyez sur la touche \diamond Start (Démarrer) pour imprimer le motif d'alignement.
- La feuille d'alignement suivante est imprimée.

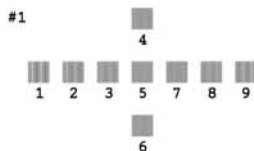

- Observez le motif d'alignement de chaque ensemble et localisez le carré imprimé de la manière la plus uniforme, sans rayures ou lignes apparentes.
- Appuyez sur la touche \blacktriangle ou \blacktriangledown pour mettre en surbrillance le numéro du meilleur motif (de 1 à 9).



- Appuyez sur la touche \diamond Start (Démarrer) pour quitter l'écran d'alignement.

Nettoyage de l'imprimante PictureMate

Pour maintenir votre imprimante PictureMate dans un état de fonctionnement optimal, nettoyez-la soigneusement plusieurs fois par an comme suit.

- Mettez l'imprimante PictureMate hors tension et débranchez le cordon d'alimentation.
- Retirez le papier du guide papier.
- À l'aide d'une brosse douce, éliminez soigneusement toute trace de poussière et de saleté du guide papier.
- Si le boîtier extérieur ou l'intérieur du guide papier est sale, essuyez-le avec un chiffon propre et doux imprégné de détergent doux. Maintenez le plateau de sortie fermé afin d'éviter que l'eau ne pénètre à l'intérieur.



Important :

- ❑ *N'utilisez pas d'alcool ni de dissolvant pour nettoyer l'imprimante. En effet, ces produits chimiques risquent d'endommager les composants et le boîtier de l'imprimante.*

- ❑ *Veillez à ne pas renverser d'eau sur le mécanisme de l'imprimante ni sur ses composants électroniques.*

- ❑ *N'utilisez pas de brosse dure ou abrasive.*

- ❑ *Ne vaporisez pas de lubrifiant à l'intérieur de l'imprimante. Des huiles inappropriées pourraient endommager le mécanisme. Contactez votre revendeur ou un technicien qualifié si vous pensez qu'une lubrification est nécessaire.*

Dépannage

Les solutions détaillées dans cette section se rapportent aux problèmes rencontrés lors de l'impression directe à partir d'une carte mémoire.

Messages d'erreur/d'avertissement

L'écran LCD de l'imprimante permet d'identifier aisément les problèmes d'impression les plus courants. Voir « Liste des icônes du panneau de contrôle » à la page 61.

Problèmes d'alimentation de l'imprimante

L'écran LCD est éteint

- ❑ Appuyez sur la touche I/O On pour vérifier si l'imprimante est sous tension.
- ❑ Mettez l'imprimante hors tension et vérifiez que le cordon d'alimentation est correctement branché.
- ❑ Veillez à ce que la prise fonctionne et à ce qu'elle ne soit pas commandée par un interrupteur mural ou par une minuterie.

- ❑ Si vous utilisez la batterie en option, il est possible qu'elle soit déchargée ou qu'elle ne soit pas correctement installée dans le compartiment. Voir « Chargement de la batterie » à la page 52 pour les instructions relatives au chargement de la batterie. Voir « Installation de la batterie » à la page 51 pour les instructions relatives à l'installation de la batterie.

L'écran LCD s'est allumé, puis éteint.

La tension de l'imprimante ne correspond peut-être pas à celle de la prise. Mettez l'imprimante sous tension et débranchez-la immédiatement. Vérifiez ensuite les étiquettes apposées sur l'imprimante.



Important :

Si la tension ne correspond pas, NE REBRANCHEZ PAS L'IMPRIMANTE. Contactez votre revendeur.

L voyant d'alimentation s'est allumé, puis éteint.

Si vous utilisez la batterie en option, il est possible qu'elle soit déchargée ou qu'elle ne soit pas correctement installée dans le compartiment. Voir « Chargement de la batterie » à la page 52 pour les instructions relatives au chargement de la batterie. Voir « Installation de la batterie » à la page 51 pour les instructions relatives à l'installation de la batterie.

Problèmes d'impression et de bruits

L'imprimante PictureMate émet un bruit inhabituel après l'installation des cartouches photo.

Lors de la première installation de la cartouche photo, l'imprimante PictureMate procède au chargement de la tête d'impression pendant environ trois minutes et demi. Attendez que le chargement soit terminé pour mettre l'imprimante hors tension, faute de quoi l'encre risque de ne pas être chargée correctement ou l'imprimante risque d'utiliser plus d'encre lors de la mise sous tension suivante.

L'imprimante PictureMate émet un bruit inhabituel lors de la mise sous tension ou après une période d'inactivité.

L'imprimante PictureMate procède à un entretien de routine.

L'imprimante PictureMate émet les mêmes bruits que lors de l'impression mais aucun document n'est imprimé.

- ❑ Il est possible que l'imprimante PictureMate se prépare à imprimer.
- ❑ Assurez-vous que les buses de la tête d'impression ne sont pas obstruées. Pour nettoyer la tête d'impression, reportez-vous à la section « Nettoyage de la tête d'impression » à la page 40.

- ❑ L'imprimante PictureMate ne fonctionne pas correctement lorsqu'elle est placée dans une position inclinée. Placez-la sur une surface plate et stable sensiblement plus grande que la base de l'appareil.
- ❑ Assurez-vous que le papier n'est pas coincé et qu'il est chargé de manière à pouvoir être entraîné dans l'imprimante PictureMate. Assurez-vous que la poignée n'est pas posée sur le papier. Pour connaître les instructions relatives au chargement du papier, reportez-vous à la section « Chargement du papier » à la page 12.

La carte mémoire ne fonctionne pas correctement.

- ❑ Assurez-vous que la carte mémoire utilisée est compatible. Voir « Insertion de la carte mémoire » à la page 14.
- ❑ Veillez à n'insérer qu'une seule carte à la fois. L'imprimante PictureMate ne peut lire plusieurs cartes à la fois.
- ❑ Les photos doivent être au format JPEG ou TIFF non compressé. Elles doivent également avoir été prises à l'aide d'un appareil photo compatible DCF.
- ❑ L'imprimante PictureMate peut reconnaître et imprimer les 999 premières photos de la carte mémoire.

Problèmes au niveau de la qualité des photos

**Des bandes (lignes claires) apparaissent
sur vos impressions.**



- ❑ Il est possible qu'un nettoyage des buses de la tête d'impression soit nécessaire. Voir « Nettoyage de la tête d'impression » à la page 40.
- ❑ Assurez-vous que le côté glacé du papier est orienté vers le haut.
- ❑ Il est possible que la cartouche photo nécessite un remplacement. Pour remplacer la cartouche, reportez-vous à la section « Remplacement de la cartouche photo » à la page 33.
- ❑ Il est possible qu'un alignement de la tête d'impression soit nécessaire. Voir « Alignement de la tête d'impression » à la page 41.

Votre impression est floue ou tachée.

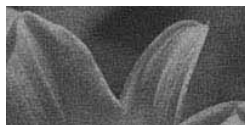

- ❑ Utilisez le papier PictureMate Photo Paper de manière à disposer d'une saturation, d'une absorption de l'encre et d'une qualité adaptées.
- ❑ Veillez à orienter le côté glacé du papier vers le haut lors du chargement.
- ❑ Assurez-vous que le papier n'est pas humide, recourbé ou chargé dans le mauvais sens (le côté glacé doit être orienté vers le haut). Si le papier est humide ou recourbé, chargez une nouvelle pile de papier.

**Votre impression est pâle ou présente
une image incomplète.**



- ❑ Il est possible qu'un alignement de la tête d'impression soit nécessaire. Voir « Alignement de la tête d'impression » à la page 41.
- ❑ Il est possible qu'un nettoyage des buses de la tête d'impression soit nécessaire. Pour obtenir des instructions, reportez-vous à la section « Nettoyage de la tête d'impression » à la page 40.
- ❑ Il est possible que la cartouche photo soit ancienne ou que son niveau d'encre soit faible. Pour remplacer la cartouche photo, reportez-vous à la section « Remplacement de la cartouche photo » à la page 33.

- ❑ Assurez-vous que le papier n'est pas endommagé, ancien, sale ou chargé dans le mauvais sens. Si le papier est endommagé, ancien, sale ou chargé dans le mauvais sens, chargez une nouvelle pile de papier en orientant le côté glacé vers le haut.

Les couleurs de la photo sont incorrectes ou il manque des couleurs.

- ❑ Assurez-vous que le paramètre Effet couleur est réglé sur Couleur pour les photos couleur. Voir « Impression de photos en noir et blanc ou dans une tonalité sépia » à la page 18.
- ❑ Il est possible qu'un nettoyage des buses de la tête d'impression soit nécessaire. Voir « Nettoyage de la tête d'impression » à la page 40.
- ❑ Il est possible que la cartouche photo soit ancienne ou que son niveau d'encre soit faible. Pour remplacer la cartouche, reportez-vous à la section « Remplacement de la cartouche photo » à la page 33.

Problèmes au niveau de l'entraînement du papier

Le papier n'est pas complètement éjecté ou il est froissé.

Si le papier est froissé lors de l'éjection, il est possible qu'il soit humide ou trop fin.

Le papier n'est pas entraîné correctement ou reste coincé dans l'imprimante.

- ❑ Assurez-vous que le guide papier est complètement relevé et qu'il ne repose pas sur la poignée. La poignée doit être complètement abaissée et placée au niveau de la partie arrière de l'imprimante PictureMate. Assurez-vous que la poignée n'est pas posée sur le papier. Voir « Chargement du papier » à la page 12.
- ❑ Si le papier n'est pas entraîné, retirez-le du guide papier, chargez-le de nouveau contre le bord droit et faites ensuite glisser le guide latéral gauche contre le papier (sans trop serrer).
- ❑ Si plusieurs pages sont entraînées simultanément, retirez le papier du guide papier, séparez les feuilles et chargez délicatement le papier.
- ❑ En cas de bourrage papier, retirez le papier et appuyez sur la touche \diamond Start (Démarrer) pour supprimer le bourrage.
- ❑ Chargez le côté glacé du papier vers le haut. Chargez un maximum de 20 feuilles. Placez le papier contre le bord droit et faites glisser le guide latéral contre le papier en veillant néanmoins à ce que le mouvement du papier ne soit pas entravé.
- ❑ N'utilisez pas de papier ordinaire, faute de quoi l'imprimante PictureMate risque d'être endommagée.
- ❑ Veillez à utiliser le papier disponible pour cette imprimante (voir « Consommables » à la page 50). Stockez le papier à plat afin d'éviter qu'il ne se recourbe.

Problèmes divers au niveau des impressions

L'imprimante imprime des pages blanches.

Il est possible qu'un nettoyage de la tête d'impression soit nécessaire. Voir « Nettoyage de la tête d'impression » à la page 40.

La disposition ou les marges sont incorrectes.

- ❑ Assurez-vous que le paramètre Disposition est correct. Voir « Impression de photos de base » à la page 16.
- ❑ Si une marge apparaît sur un côté de la photo mais pas sur l'autre, assurez-vous que le papier est correctement positionné dans le guide papier, i.e. complètement sur la droite. Faites glisser le guide latéral contre le papier.
- ❑ Si le sujet de la photo est trop près du bord de l'image, vous pouvez sélectionner Marge comme paramètre de Disposition, ce qui évite l'agrandissement automatique de votre photo (pour éliminer les marges) qui serait susceptible d'entraîner la découpe d'une partie de l'image.

La photo imprimée n'est pas la photo sélectionnée.

- ❑ Si votre appareil photo prend en charge le format DPOF, vous pouvez sélectionner au préalable les photos de manière à ce que l'imprimante PictureMate imprime uniquement les photos souhaitées. Voir « Impression de photos DPOF sélectionnées dans l'appareil photo » à la page 17.
- ❑ Si vous disposez d'un appareil photo PictBridge ou USB DP, vous pouvez le relier à l'imprimante PictureMate et contrôler l'impression depuis l'appareil photo. Voir « Impression à partir d'un appareil photo PictBridge » à la page 25.

Contacter le service clientèle

Services clientèle régionaux

Si votre produit EPSON ne fonctionne pas correctement et que vous ne pouvez résoudre vos problèmes à l'aide des informations de dépannage contenues dans ce manuel, contactez le service clientèle. Pour savoir comment contacter le service clientèle EPSON, reportez-vous au document de garantie paneuropéenne.

L'assistance clientèle pourra vous aider plus rapidement si vous lui fournissez les informations suivantes :

- Numéro de série du produit
(l'étiquette portant le numéro de série se trouve habituellement au dos de l'appareil)
- Modèle
- Version du logiciel
(pour connaître le numéro de version, cliquez sur À propos de, sur Informations de version ou sur un bouton similaire dans le logiciel du produit)
- Marque et modèle de votre ordinateur

- Nom et version de votre système d'exploitation
- Nom et version des logiciels que vous utilisez habituellement avec votre produit

Remarque :

Pour plus d'informations sur la manière de contacter le service clientèle, reportez-vous au Guide d'utilisation en ligne que vous trouverez sur le CD-ROM du logiciel.

Site Web du support technique

Rendez-vous sur le site <http://www.epson.com> et accédez à la section Assistance de votre site Web EPSON régional pour découvrir les derniers pilotes, la foire aux questions, les manuels ainsi que d'autres éléments pouvant être téléchargés.

Le site Web du support technique Epson fournit une assistance pour les problèmes qui ne peuvent être résolus à l'aide des informations de dépannage contenues dans la documentation de votre imprimante. Si vous disposez d'un navigateur Web et pouvez vous connecter à Internet, accédez au site <http://support.epson.net/>

Options et consommables

Options

Bluetooth Photo Print Adapter

Module Bluetooth C12C824***

Remarque :

L'astérisque remplace le dernier chiffre du numéro de référence qui varie selon le pays.

➔ Voir « Impression à partir d'un périphérique Bluetooth » à la page 26

Batterie au lithium-ion

La batterie rechargeable en option vous permet d'utiliser l'imprimante PictureMate sans l'aide de l'adaptateur secteur.

Batterie au lithium-ion C12C83107*

Remarque :

L'astérisque remplace le dernier chiffre du numéro de référence qui varie selon le pays.

Pour plus de détails au sujet de l'utilisation de la batterie en option, reportez-vous à la section « Utilisation de la batterie en option » à la page 51.

Consommables

Vous pouvez utiliser la cartouche photo et le papier spécial Epson suivants pour votre imprimante PictureMate.

PictureMate PicturePack (Cartouche photo PictureMate et papier photo PictureMate)	T5730
PictureMate Photo Cartridge	T573
Papier photo glacé Premium EPSON 10 x 15 cm (4 x 6")	S041692 S041730 S041750
Papier photo semi-glacé Premium EPSON 10 X 15 cm (4 X 6")	S041925

Remarque :

- La disponibilité du papier spécial varie selon les pays.
- Pour connaître les différents points de vente, veuillez consulter le site Web du service clientèle EPSON de votre région ou contacter votre revendeur local.
➔ Voir « Contacter le service clientèle » à la page 49

Utilisation de la batterie en option

Remarque :

- ❑ *Installez la batterie une fois la première cartouche photo installée et le chargement de l'encre terminé.*
- ❑ *Vous ne pouvez enregistrer les données de la carte mémoire sur un périphérique externe lors de l'utilisation de la batterie. Lors de l'enregistrement de données, connectez l'adaptateur secteur à l'imprimante PictureMate.*
- ❑ *Lors de la copie de données d'un ordinateur vers votre carte mémoire, assurez-vous que l'énergie de la batterie est suffisante. Lorsque la batterie n'a plus d'énergie, l'enregistrement est annulé et il est possible que des données corrompues restent présentes sur la carte mémoire.*

Pour connaître les consignes de sécurité relatives à la batterie, reportez-vous à la section « Utilisation de la batterie en option » à la page 5.

Installation de la batterie

Procédez comme suit pour installer la batterie.

1. Assurez-vous que l'imprimante PictureMate est hors tension.

2. Débranchez l'adaptateur secteur de l'imprimante.
3. Ouvrez le couvercle de la batterie.

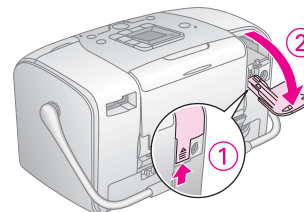

4. Insérez la batterie dans le compartiment dans le sens indiqué ci-dessous jusqu'à ce qu'elle soit verrouillée.

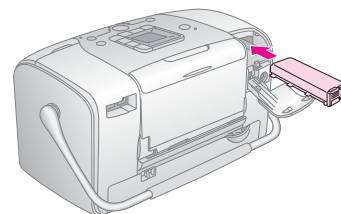

Remarque :

Enfoncez complètement la batterie dans le compartiment comme indiqué ci-dessous jusqu'à ce que vous entendiez un déclic.

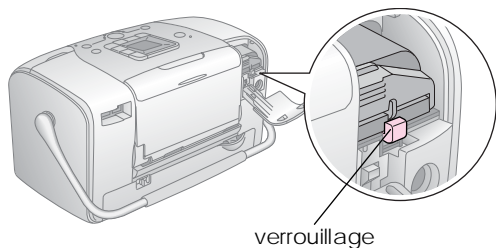

5. Fermez le couvercle de la batterie.

Dépose de la batterie

1. Assurez-vous que l'imprimante PictureMate est hors tension.
2. Ouvrez le couvercle de la batterie.

3. Abaissez le loquet de la batterie et retirez la batterie.

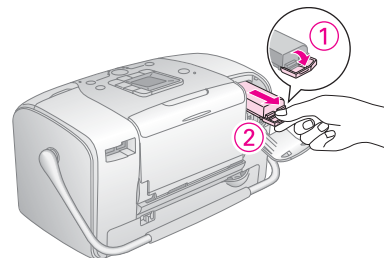



4. Fermez le couvercle de la batterie.

Chargement de la batterie

Une fois la batterie installée, chargez-la à l'aide de l'adaptateur secteur.

1. Assurez-vous que la batterie est installée.
2. Connectez le cordon d'alimentation et l'adaptateur secteur et branchez l'imprimante PictureMate.

Lorsque l'imprimante PictureMate est hors tension, le voyant d'alimentation clignote pendant le chargement. Une fois la batterie entièrement chargée, le voyant d'alimentation s'éteint.





Lorsque l'imprimante PictureMate est sous tension au cours du chargement, l'icône  de l'écran LCD clignote. Une fois la batterie entièrement chargée, l'icône  apparaît.

Remarque :

Si la température de fonctionnement n'est pas garantie, il est possible que la batterie ne puisse être chargée correctement.

Vérification de l'état de la batterie

L'état de la batterie est toujours affiché dans le coin supérieur gauche de l'écran LCD.

Icône	État
	Niveau d'énergie de la batterie suffisant
	Lorsque l'icône est jaune, le niveau de la batterie est faible. Lorsque l'icône est rouge, la batterie est presque vide.
	La batterie est quasiment épuisée.
	La batterie est en cours de chargement.
	La batterie est complètement chargée.

Performances de la batterie

Durée de chargement	Environ 2 heures maximum
Durée d'impression en continu	Environ 90 minutes
Nombre de tirages	Environ 50 feuilles (4 x 6) *

* Lors de l'impression à partir d'une carte Memory Stick à l'aide d'une batterie neuve, entièrement chargée, à température ambiante. Le nombre de feuilles varie en fonction de la carte mémoire, de la taille des données et d'autres conditions.

Désactivation automatique

Lorsque la batterie est utilisée pour alimenter l'imprimante PictureMate, cette dernière est automatiquement désactivée à l'issue d'une période d'inactivité d'environ 15 minutes afin d'économiser l'énergie de la batterie.

Remarque :

Lorsqu'une carte mémoire est insérée et que l'imprimante PictureMate est connectée à un ordinateur, la désactivation automatique ne fonctionne pas.

Caractéristiques techniques de l'imprimante

Imprimante

Dimensions	Stockage Largeur : 256 mm Profondeur : 154 mm Hauteur : 167 mm
	Impression Largeur : 256 mm Profondeur : 305 mm Hauteur : 167 mm
Zone imprimable	Impression avec marges : marge de 3 mm sur les quatre bords du papier Impression sans marges : marge de 0 mm
Capacité du bac papier	20 feuilles
Poids	2,7 kg sans la batterie et la cartouche photo

Caractéristiques électriques

Puissance nominale

Imprimante

	Fonctionnement à l'aide de l'adaptateur secteur	Fonctionnement à l'aide de la batterie en option
Entrée	Courant continu 20V, 1,6 A	Courant continu 14,4 V, 1,4 A

Adaptateur secteur

Modèle	A361H
Entrée	Courant alternatif 100-240 V, 50-60 Hz, 0,8-0,4 A, 42 W
Sortie	Courant continu 20 V, 1.68 A

Imprimante fonctionnant à l'aide de l'adaptateur secteur

		Lorsque le chargement de la batterie en option n'est pas en cours		Lorsque le chargement de la batterie en option est en cours	
		Entrée courant alternatif 100-120 V	Entrée courant alternatif 220-240 V	Entrée courant alternatif 100-120 V	Entrée courant alternatif 220-240 V
Consommation électrique avec l'adaptateur secteur	Impression en continu	Environ 11.0 W	Environ 11.5 W	Environ 30 W	Environ 30 W
	Mode de veille	Environ 4.0 W	Environ 4.5 W	Environ 22 W	Environ 23 W
	Mode d'attente	Environ 0.7 W	Environ 1.0 W	Environ 22 W	Environ 23 W
Courant d'entrée avec l'adaptateur secteur (impression en continu)		0.3 A	0.2 A	0.7 A	0,4 A

Conditions ambiantes

Température	En fonctionnement : 10 à 35°C Stockage : -20 à 60°C 1 mois à 40°C 120 heures à 60°C
Humidité relative	En fonctionnement :* 20 à 80% d'humidité relative Stockage :* 5 à 85% d'humidité relative

* Sans condensation

Emplacements pour cartes intégrés

Emplacements pour cartes	Emplacement pour carte CF II	Compatible avec la norme « CF+ and CompactFlash Specification 1.4 »
	Emplacement pour carte SmartMedia	Compatible avec la norme « SmartMedia 2003 »
	Emplacement pour carte Memory Stick/ Memory Stick PRO	Compatible avec la norme « Memory Stick version 1.3 » Compatible avec la norme « Memory Stick Standard Memory Stick PRO Format Specifications version 1.0 »
	Emplacement pour carte SD/MMC	Compatible avec la norme « SD Memory Card Specifications / PART1. Physical Layer Specification Version 1.0 » Compatible avec la norme « MultiMediaCard »
	Emplacement pour carte xD-Picture	Compatible avec la norme « xD-Picture Card™ Card Version 1.20 Type M »

Cartes mémoire compatibles	CompactFlash SmartMedia* Memory Stick* Memory Stick PRO Memory Stick Duo** Memory Stick PRO Duo** MagicGate Memory Stick* MagicGate Memory Stick Duo** Microdrive Carte SD (Secure Digital) MultiMediaCard Carte mini SD** xD-Picture Card xD-Picture Card™ Type M
Tension	3,3 V 3,3 V/5 V (utilisation combinée) Intensité maximale de 500 mA

* La capacité maximale est de 128 Mo.

** Adaptateur requis.

Cartouche photo

Cartouche photo PictureMate (T573)

Couleur	Black, Cyan, Magenta et Yellow (Noir, Cyan, Magenta et Jaune)
Durée de vie des cartouches	6 mois au plus après ouverture de l'emballage, à 25°C (77°F)
Température	Stockage : -20 à 40°C 1 mois à 40°C Gel : ** -11°C

* À 25°C, l'encre dégèle en 3 heures environ.

Périphériques de stockage externes

Connectivité	Universal Serial Bus Specifications Revision 1.1* Débit : 12 Mb/s (périphérique à vitesse maximale) Type de connecteur : USB série A Codage des données : NRZI (non retour à zéro avec changement sur les uns) Longueur de câble recommandée : Moins de 1,8 mètres
---------------------	--------------------------------------------------------------------------------------------------------------------------------------------------------------------------------------------------------------------------------------------------------------------------------

* Tous les périphériques USB ne sont pas pris en charge.
Pour plus de renseignements, contactez le service à la clientèle de votre région.

Normes et conformité

Imprimante

Modèle européen :

CEM Directive CEM 89/336/EEC
EN 55022 Class B
EN 55024

Adaptateur secteur

Modèle européen :

Sécurité Directive basse tension 72/23/EEC
EN60950-1
CEM Directive CEM 89/336/EEC
EN55024
EN61000-3-2
EN61000-3-3

Index

- A**
Aligner la tête d'impression, 41
Appareil photo
 impression à partir de, 25
 photos sélectionnées (DPOF), 17
Assistant numérique personnel
 impression à partir de, 26
- B**
Batterie
 achat, 50
 utilisation, 51 à 53
Bluetooth, 26, 50
Bourrages
 papier, 47
Bruit
 PictureMate, 45
Buses obstruées, 39
- C**
Câble d'alimentation, 37
Câble USB, 24 à 26, 37
Carte mémoire
 adaptateur, 14
 compatibilité, 14, 56
 insertion, 14
 problèmes, 44, 45
 retrait, 15
Carte miniSD, 14
Carte SD (Secure Digital), 14
Carte SmartMedia, 14
Cartouche photo
 achat, 50
 consignes de sécurité, 7
 niveau d'encre, 32
 remplacement, 33 à 36
CD
 enregistrement des fichiers, 22
 impression à partir de, 24 à 25
Chargement de l'encre, 45
Consommables, 50
Copie de photos, 22
Correction automatique de la photo, 18
Correction de la photo, 18
Couleur
 effet, 18
 problèmes, 47
Couleurs incorrectes, 47
Couleurs manquantes, 47
- D**
Dépannage, 44 à 48
Déplacement de l'imprimante PictureMate,
 37
Disque Zip
 enregistrement des fichiers sur, 22
 impression à partir de, 24 à 25
- Dossier, 24 à 25
DPOF (Digital Print Order Format), 17
- E**
Écran LCD
 messages, 44, 61
Emballage de l'imprimante PictureMate, 37
Encre, voir Cartouche photo
Enregistrement des fichiers de photos, 22
Entretien, 39
- F**
Feuille d'index, 17
Formats de fichiers, 11
- G**
Guide d'utilisation, 11
Guide latéral, 13
- I**
Image
 formats, 11
 qualité, 46 à 47
Image incomplète, 46
Images pâles, 46
Impression en noir et blanc, 18
Impressions floues, 46

J

JPEG, 11

L

Lecteur de mémoire Flash

- enregistrement des fichiers, 22
- impression à partir de, 24 à 25

Lecteur Thumb

- enregistrement des fichiers sur, 22
- impression à partir de, 24 à 25

M

Manuels, 11

Marges

- incorrectes, 48

Marquer date, 20

Marquer heure, 20

Memory Stick, 14

Messages d'erreur, 61

Microdrive, 14

MMC (MultiMediaCard), 14

N

Nettoyage

- imprimante, 42
- tête d'impression, 39

Nettoyage des buses, 40

P

Pages blanches, 48

Papier

- bourrage, 47
- plateau, 12
- problèmes d'alimentation, 47
- types d'achats, 50

Périphérique

- externe, 24 à 26

Périphérique externe

- enregistrement des fichiers, 22
- impression à partir de, 24 à 25

Photo

- formats, 11
 - qualité, 46 à 47
- PhotoEnhance, 19
- PictBridge, 10, 25
- PictureMate PicturePack, 50
- PIM (PRINT Image Matching), 11, 18
- Plateau de sortie, 12

Problèmes

- alimentation papier, 47
- bourrage papier, 47
- carte mémoire, 45
- couleurs manquantes, 47
- qualité d'impression, 46 à 47

Problèmes de configuration, 45

Q

Qualité, 46 à 47

R

Résolution, 11

Retrait

- carte mémoire, 15
- cartouche photo, 33

S

Sauvegarde des photos, 22

sépia, 18

Soin de l'imprimante PictureMate, 39

Support technique, 49

T

Taches, 46

Téléphone cellulaire

- impression à partir de, 26

TIFF, 11

Touche Layout (Disposition), 16

Touche Mode, 16

Touche On, 14

Toutes les photos, 16

Transport de l'imprimante PictureMate, 37

U

USB DP (USB Direct Print), 10, 25

V

Vérification des buses, 39



X



xD Picture Card, 14

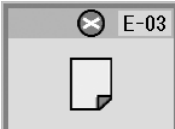

Liste des icônes du panneau de contrôle



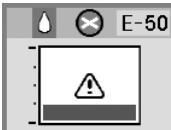

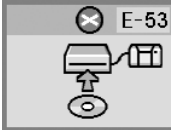
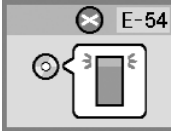
Les messages d'erreurs et d'état de l'imprimante s'affichent sous la forme d'icônes ou de codes numériques.

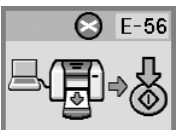
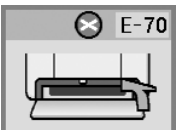
Écran d'erreur

Écran	Signification
	Fin d'encre. Remplacez la cartouche photo par une cartouche neuve. ➔ Voir « Remplacement de la cartouche photo » à la page 33
	Papier épuisé. Chargez du papier. Appuyez ensuite sur la touche ⬢ Start (Démarrer) pour continuer ou sur la touche ⌫ Cancel (Annuler) pour annuler. ➔ Voir « Chargement du papier » à la page 12
	Bourrage papier. Éliminez le bourrage papier, puis appuyez sur la touche ⬢ Start (Démarrer). ➔ Voir « Problèmes au niveau de l'entraînement du papier » à la page 47

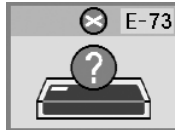
Écran	Signification
	Encre insuffisante pour effectuer le nettoyage de la tête. Remplacez la cartouche photo par une cartouche neuve. ➔ Voir « Remplacement de la cartouche photo » à la page 33
	Erreur au niveau du module Bluetooth. Déconnectez l'adaptateur, puis reconnectez-le à l'imprimante. ➔ Voir « Connexion et déconnexion du module Bluetooth Photo Print Adapter » à la page 27
	Le périphérique externe n'est pas connecté ou le support n'est pas inséré. Connectez un périphérique externe ou insérez un support.
	Espace insuffisant sur le périphérique externe. Utilisez un périphérique externe disposant de suffisamment d'espace.



Écran	Signification
	Aucune carte mémoire n'est insérée. Insérez une carte mémoire.
	Ordinateur connecté. Déconnectez l'ordinateur de l'imprimante.
	Le couvercle du logement des cartouches est ouvert. Fermez le couvercle du logement des cartouches.
	La cartouche photo n'est pas insérée. Installez la cartouche photo.
	Le tampon d'encre usagée dans la cartouche photo est saturé. Remplacez la cartouche photo par une cartouche neuve. ➔ Voir « Remplacement de la cartouche photo » à la page 33

Écran	Signification
	La cartouche photo n'est pas reconnue. Réinstallez la cartouche photo. L'utilisation de la cartouche photo d'origine EPSON (T553) est recommandée.
	La batterie est vide. Connectez l'adaptateur secteur.
	La température de la batterie est anormale. Mettez l'imprimante hors tension et attendez que la température de la batterie baisse.
	La batterie est défectueuse. Remplacez la batterie. ➔ Voir « Utilisation de la batterie en option » à la page 51
	Erreur mécanique. Adressez-vous à un technicien. ➔ Voir « Contacter le service clientèle » à la page 49

Écran	Signification
	<p>Le tampon d'encre usagée dans l'imprimante est saturé.</p> <p>Adressez-vous à un technicien. ➔ Voir « Contacter le service clientèle » à la page 49</p>

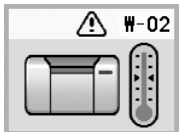
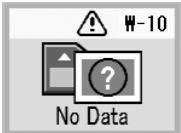
Écran d'avertissement

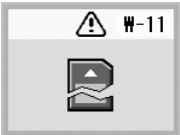
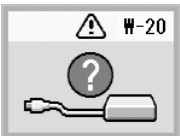
Écran	Signification
	<p>Le tampon d'encre usagée est presque saturé.</p> <p>Adressez-vous à un technicien. ➔ Voir « Contacter le service clientèle » à la page 49</p>
	<p>La température à l'intérieur de l'imprimante est trop élevée.</p> <p>Déplacez l'imprimante dans une zone ombragée ou fraîche.</p>
	<p>Aucune donnée photo sur la carte mémoire.</p> <p>Retirez la carte mémoire, puis vérifiez les données qu'elle contient. ➔ Voir « Formats de photos pris en charge » à la page 11</p>

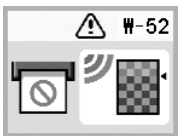
Écran	Signification
	<p>Erreur carte mémoire.</p> <p>Retirez la carte mémoire, puis insérez une carte mémoire compatible. ➔ Voir « Insertion de la carte mémoire » à la page 14</p>
	<p>Reconnaissance du périphérique externe impossible.</p> <p>Vérifiez la connexion.</p>
	<p>Erreur au niveau des données.</p> <p>Il est possible que les résultats de l'impression ne soient pas parfaits. Vérifiez les données.</p>
	<p>Les données ne sont pas prises en charge.</p> <p>Vérifiez les données.</p>
	<p>La taille de l'image est trop importante pour permettre l'impression à l'aide de Bluetooth.</p> <p>Imprimez les données à partir d'une carte mémoire ou d'un ordinateur.</p>

Écran	Signification
	L'image est trop complexe pour permettre l'impression à l'aide de Bluetooth. Vérifiez les données.



Liste des icônes

Écran	Signification
	Le niveau d'encre est faible.

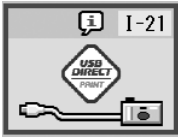

➔ Voir « Vérification de l'état de la batterie » à la page 53 pour les icônes relatives à la batterie.

Informations

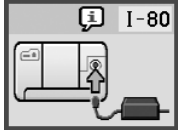



Écran	Signification
	Aucune carte mémoire.



Écran	Signification
	Appareil photo PictBridge connecté.
	Appareil photo USB Direct Print connecté.
	Ordinateur connecté.
	Adaptateur secteur non connecté. Connectez l'adaptateur secteur pour installer la première cartouche photo.

Affichage du mode d'impression

Écran	Signification
	<p>Imprimer toutes les photos.</p> <p>➔ Voir « Impression de toutes les photos » à la page 16.</p>
	<p>Imprimer un index.</p> <p>➔ Voir « Impression d'un index » à la page 17.</p>
	<p>Imprimer les photos DPOF.</p> <p>➔ Voir « Impression de photos DPOF sélectionnées dans l'appareil photo » à la page 17.</p>

Affichage du mode

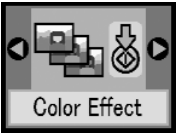
Écran	Signification
	<p>Vérifier les niveaux d'encre.</p> <p>Appuyez sur la touche ◊ Start (Démarrer) pour accéder à ce mode.</p> <p>➔ Voir « Vérification de l'état de la cartouche photo (niveau d'encre) » à la page 32.</p>
	<p>Nettoyer la tête d'impression.</p> <p>Appuyez sur la touche ◊ Start (Démarrer) pour accéder à ce mode.</p> <p>➔ Voir « Nettoyage de la tête d'impression » à la page 40.</p>
	<p>Vérifier les buses d'encre.</p> <p>Appuyez sur la touche ◊ Start (Démarrer) pour accéder à ce mode.</p> <p>➔ Voir « Contrôle des buses de la tête d'impression » à la page 39.</p>
	<p>Aligner la tête d'impression.</p> <p>Appuyez sur la touche ◊ Start (Démarrer) pour accéder à ce mode.</p> <p>➔ Voir « Alignement de la tête d'impression » à la page 41.</p>

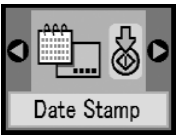
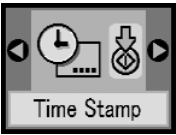
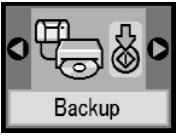
Écran	Signification
 Color Effect	Effet couleur. Appuyez sur la touche ◊ Start (Démarrer) pour accéder à ce mode. ➔ Voir « Impression de photos en noir et blanc ou dans une tonalité sépia » à la page 18.
 Auto Correct	Correction automatique. Appuyez sur la touche ◊ Start (Démarrer) pour accéder à ce mode. ➔ Voir « Correction des photos » à la page 18.
 Date Stamp	Marquer la date. Appuyez sur la touche ◊ Start (Démarrer) pour accéder à ce mode. ➔ Voir « Ajout de la date ou de l'heure » à la page 19.
 Time Stamp	Marquer l'heure. Appuyez sur la touche ◊ Start (Démarrer) pour accéder à ce mode. ➔ Voir « Ajout de la date ou de l'heure » à la page 19.
 Backup	Sauvegarde. Appuyez sur la touche ◊ Start (Démarrer) pour accéder à ce mode. ➔ Voir « Enregistrement des photos sur un périphérique externe (Sauvegarde) » à la page 22

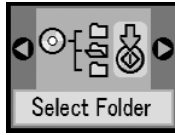
Écran	Signification
 Select Folder	Sélectionner le dossier. Appuyez sur la touche ◊ Start (Démarrer) pour accéder à ce mode. S'affiche uniquement lorsqu'un périphérique externe est connecté. ➔ Voir « Impression à partir d'un lecteur externe » à la page 24.

Configuration/Utilitaires

Voir « Paramètres du module Bluetooth » à la page 28 dans les menus qui apparaissent lorsque le Bluetooth Photo Print Adapter en option est connecté.