

Epson Stylus® **Pro 9890**

Epson Stylus® **Pro 9908**

Epson Stylus® **Pro 7890**

Epson Stylus® **Pro 7908**

Guide d'utilisation

Copyrights et marques

Aucune partie de ce manuel ne peut être reproduite, stockée dans un système documentaire ou transmise sous quelque forme ou de quelque manière que ce soit, électronique, mécanique, par photocopie, enregistrement ou autre, sans l'accord préalable écrit de Seiko Epson Corporation. Les informations contenues dans le présent document sont uniquement destinées à être utilisées avec cette imprimante Epson. Epson n'est pas responsable de l'application de ces informations à d'autres imprimantes.

La société Seiko Epson Corporation et ses filiales ne peuvent être tenues pour responsables des préjudices, pertes, coûts ou dépenses subis par l'acquéreur de ce produit ou par des tiers, résultant d'un accident, d'une utilisation non conforme ou abusive de l'appareil, de modifications, de réparations ou de transformations non autorisées de ce produit ou encore du non-respect (sauf aux États-Unis d'Amérique) des instructions d'utilisation et d'entretien recommandées par Seiko Epson Corporation.

Seiko Epson Corporation ne pourra être tenue responsable des dommages ou problèmes survenus suite à l'utilisation de produits optionnels ou consommables autres que ceux désignés par Seiko Epson Corporation comme étant des Produits d'origine Epson ou des Produits approuvés par Epson.

Seiko Epson Corporation ne pourra être tenue responsable des dommages dus aux interférences électromagnétiques survenant suite à l'utilisation de câbles d'interface autres que ceux désignés par Seiko Epson Corporation comme étant des Produits approuvés par Epson.

EPSON®, EPSON STYLUS®, Epson UltraChrome® et SpectroProofer® sont des marques déposées, et EPSON EXCEED YOUR VISION ou EXCEED YOUR VISION est une marque de Seiko Epson Corporation.

Microsoft®, Windows® et Windows Vista® sont des marques déposées de Microsoft Corporation.

Apple®, Macintosh® et Mac OS® sont des marques déposées de Apple Inc.

Intel® est une marque déposée de Intel Corporation.

PowerPC® est une marque déposée de Intel Business Machines Corporation.

Adobe®, Photoshop®, Elements®, Lightroom® et Adobe® RGB sont des marques déposées de Adobe Systems Incorporated.

Avis général : les autres noms de produit utilisés dans cette notice sont donnés uniquement à titre d'identification et peuvent être des noms de marque de leurs détenteurs respectifs. Epson décline toute responsabilité vis-à-vis de ces marques.

© 2010 Seiko Epson Corporation. All rights reserved.

Sommaire

Copyrights et marques

Consignes de sécurité

Consignes importantes de sécurité	6
Avertissements, Attention, Remarques	6
Choix de l'emplacement de l'appareil	6
Installation de l'appareil	6
Utilisation de l'appareil	7
Manipulation des cartouches d'encre	8
Transport de l'appareil	8

Introduction

Fonctions	9
Éléments de l'imprimante	11
Partie avant	11
Panneau arrière	11

Panneau de contrôle

Touches, voyants et messages	12
Touches	12
Voyants	14
Affichage	15
Mode Menu	17
Utilisation du mode Menu	17
Liste des menus	20
Détails du mode Menu	22
Mode Maintenance	31
Liste du mode Maintenance	31

Manipulation du papier

Supports pris en charge	32
Papier rouleau	32
Feuille simple	32
Utilisation du papier rouleau	33
Chargement du papier rouleau	33
Coupe du papier rouleau	37
Retrait du rouleau	38
Utilisation de feuilles simples	40
Chargement de feuilles simples inférieures au format A3	40
Chargement d'une feuille simple au format A3 ou supérieur / papier épais	41
Éjection du papier	43

Pour le papier rouleau	43
Pour les feuilles simples	43
Utilisation du hamac de réception et des guides papier	44
Utilisation de l'enrouleur automatique (pour l'Epson Stylus Pro 9890/9908)	48
Zone imprimable	56

Paramètres de base

Paramètres d'impression	57
Procédures d'impression (Windows)	57
Procédures d'impression (Mac OS X)	59
Vérification de l'état de l'imprimante	63
En cas de problème au cours de l'impression	63
Annulation d'une impression	64
Annulation d'une impression depuis l'ordinateur (Windows)	65
Annulation d'une impression depuis l'ordinateur (Mac OS X)	65
Annulation d'une impression depuis l'imprimante	66
Changement de l'encre noire	66

Options et consommables

Maintenance

Maintenance quotidienne	70
Installation physique de l'imprimante	70
Remarques concernant la non-utilisation de l'imprimante	70
Consignes d'utilisation du papier	70
Remplacement des cartouches d'encre	72
L'encre a besoin d'être remplacée/ Le niveau d'encre est faible	72
Confirmation du niveau d'encre restant	73
À propos des cartouches d'encre	74
Remplacement des cartouches d'encre	76
Remplacement du réservoir de maintenance	77
Confirmation de la capacité restante du réservoir de maintenance	77
Remplacement du réservoir de maintenance	78
Remplacement du cutter	79
Réglage de la tête d'impression	82
Vérification des buses	83
Nettoyage des têtes	85

Nettoyage auto	87
Fonction de maintenance automatique	88
Alignement des têtes	89
Nettoyage de l'imprimante	92
Nettoyage de l'extérieur de l'imprimante.	92
Nettoyage de l'intérieur de l'imprimante.	92
Stockage de l'imprimante	94
Si vous prévoyez de ne pas utiliser l'imprimante pendant une période prolongée.	94
Si vous n'avez pas utilisé votre imprimante depuis plus de six mois	94
Protection de la tête d'impression.	94
Transport de l'imprimante	95
Réemballage de l'imprimante	95
Transport de l'imprimante.	95
Réinstallation de l'imprimante après son transport	96

Résolution des problèmes

Messages d'erreur sur l'écran LCD	97
Messages d'erreur	97
Lorsqu'une demande de maintenance se produit	107
Lorsqu'un demande d'appel entretien se produit	107
Dépannage.	108
Vous ne pouvez pas imprimer (parce que l'imprimante ne fonctionne pas).	108
L'imprimante émet un bruit identique à celui de l'impression, mais rien ne s'imprime	112
L'impression ne répond pas à votre attente.	113
Problèmes d'entraînement ou d'éjection	118
Autres problèmes.	121

Utilisation du pilote d'impression (Windows)

Affichage de l'écran Configuration	122
À partir de l'icône Imprimante	122
Affichage de l'aide	123
Cliquez sur la touche Aide pour l'afficher	123
Cliquez avec le bouton droit de la souris sur l'élément que vous souhaitez consulter et afficher	124
Personnalisation du pilote d'impression.	124
Enregistrement de divers paramètres en tant que paramètres de sélection.	124
Enregistrement des paramètres de support	125
Réorganisation des éléments affichés	126

Récapitulatif de l'onglet Utilitaire	127
Désinstallation du pilote d'impression	128

Utilisation du pilote d'impression (Mac OS X)

Affichage de l'écran Configuration	130
Affichage de l'aide.	130
Utilisation d'Epson Printer Utility 4	130
Démarrage d'Epson Printer Utility 4	130
Fonctions d'Epson Printer Utility 4	130
Désinstallation du pilote d'impression	132
Suppression d'EPSON LFP Remote Panel 2	133

Variétés d'impression

Correction automatique des couleurs et impression de photos (PhotoEnhance).	134
Correction des couleurs et impression	135
Impression de photos en noir et blanc	139
Impression sans marges.	142
Types de méthodes d'impression sans marges	143
Tailles de supports prises en charge pour l'impression sans marges.	144
À propos de la coupe de papier rouleau	145
Configuration des procédures pour l'impression	146
Agrandissement/réduction de l'impression	148
Zoom/Adapter au format du papier	149
Ajuster à la largeur du papier rouleau (Windows uniquement)	150
Configuration de l'échelle personnalisée	151
Impression multi-pages.	152
Impression de poster (agrandir pour couvrir plusieurs feuilles et imprimer – Windows uniquement).	154
Configuration des procédures pour l'impression	154
Assemblage de la sortie papier	156
Impression sur papier personnalisé.	158
Impression de bannières (sur papier rouleau)	161
Layout Manager (Gestionnaire de disposition) (Windows uniquement)	165
Configuration des procédures pour l'impression	166
Enregistrement et appel des paramètres du Gestionnaire de disposition	167

Impression avec gestion des couleurs

À propos de la gestion des couleurs.....	168
Paramètres d'impression avec gestion des couleurs.....	169
Définition des profils.....	169
Configuration de la gestion des couleurs avec l'application.....	170
Configuration de la gestion des couleurs à l'aide du pilote d'impression.....	172
Impression avec gestion des couleurs par l'ICM hôte (Windows).....	172
Impression avec gestion des couleurs par ColorSync (Mac OS X).....	173
Gestion des couleurs par le système ICM du pilote (Windows uniquement).....	175

Informations relatives au papier

Informations relatives au papier.....	177
Papier rouleau.....	178
Feuille simple.....	185

Assistance

Site Internet de l'assistance technique.....	188
Contacteur l'assistance Epson.....	188
Avant de contacter Epson.....	188
Assistance aux utilisateurs en Amérique du nord.....	189
Assistance aux utilisateurs en Europe.....	189
Assistance aux utilisateurs en Australie.....	189
Assistance aux utilisateurs à Singapour.....	190
Assistance aux utilisateurs en Thaïlande.....	190
Assistance aux utilisateurs au Vietnam.....	190
Assistance aux utilisateurs en Indonésie.....	191
Assistance aux utilisateurs à Hong-Kong.....	191
Assistance aux utilisateurs en Malaisie.....	192
Assistance aux utilisateurs en Inde.....	192
Assistance aux utilisateurs aux Philippines.....	193

Informations produits

Configuration système requise pour le pilote d'impression.....	194
Configuration système requise.....	194
Caractéristiques techniques de l'imprimante.....	194
Impression.....	194
Caractéristiques électriques.....	195
Cartouches d'encre.....	196

Conditions ambiantes.....	197
Normes et conformité.....	197
Interface.....	198

Termes des licences logicielles

Licences logicielles de source ouverte.....	199
Bonjour.....	199
Autres licences logicielles.....	205
Info-ZIP copyright and license.....	205

Consignes de sécurité

Consignes de sécurité

Consignes importantes de sécurité

Avant d'utiliser l'imprimante, veuillez lire les consignes de sécurité. Veillez à respecter les avertissements et les instructions figurant sur l'imprimante.

Avertissements, Attention, Remarques



Attention :

consigne à observer scrupuleusement pour éviter toute blessure corporelle.



Important :

consigne à observer pour éviter tout endommagement de votre matériel.

Remarque :

contient des informations importantes et des conseils utiles sur le fonctionnement de l'imprimante.

Choix de l'emplacement de l'appareil

- Placez l'imprimante sur une surface plate et stable, d'une taille supérieure aux dimensions de l'appareil. Celui-ci ne fonctionnera pas correctement s'il est incliné ou s'il se trouve sur une surface non horizontale.
- Évitez les emplacements soumis à des variations subites de température et d'humidité. Ne placez pas non plus l'imprimante sous la lumière directe du soleil, ni sous une forte source de lumière ou de chaleur.
- Évitez les emplacements soumis à des chocs et à des vibrations.
- Protégez l'imprimante contre la poussière.
- Placez l'imprimante près d'une prise murale facilement accessible.

Installation de l'appareil

- Ne bloquez pas et ne couvrez pas les ouvertures du boîtier.
- N'insérez aucun objet dans les emplacements ou fentes de l'imprimante. Faites attention à ne pas répandre de liquide sur l'appareil.
- Le cordon d'alimentation est prévu pour cet appareil uniquement. Son utilisation avec un autre matériel comporte un risque d'incendie ou de décharge électrique.
- Connectez l'imprimante à des prises correctement mises à la terre. Évitez les prises situées sur le même circuit que des photocopieurs ou des climatiseurs qui s'allument et s'éteignent régulièrement.
- Évitez les prises électriques contrôlées par des interrupteurs muraux ou des minuteurs automatiques.
- Placez l'ensemble du système informatique loin des sources possibles d'interférences électromagnétiques, telles que les haut-parleurs ou les bases des téléphones sans fil.

Consignes de sécurité

- ❑ Utilisez uniquement une source d'alimentation du type indiqué sur l'étiquette du produit.
- ❑ Utilisez uniquement le cordon d'alimentation fourni avec le produit. L'utilisation d'un autre cordon comporte un risque d'incendie ou de décharge électrique.
- ❑ N'utilisez pas un cordon d'alimentation endommagé ou effiloché.
- ❑ Si vous utilisez une rallonge, vérifiez que l'ampérage des appareils reliés à cette rallonge n'excède pas l'ampérage du cordon. Assurez-vous aussi que l'ampérage total de tous les appareils branchés sur la prise murale n'excède pas la valeur autorisée pour cette prise.
- ❑ N'essayez pas de réparer vous-même l'appareil.
- ❑ Débranchez toujours l'appareil et adressez-vous au personnel d'entretien qualifié dans les situations suivantes :

Le cordon d'alimentation ou la prise est endommagé(e), du liquide a pénétré dans l'imprimante, l'imprimante est tombée ou le boîtier est endommagé, l'imprimante ne fonctionne pas normalement ou vous constatez des variations importantes de performance.

- ❑ Pour une utilisation de l'appareil en Allemagne, observez les consignes suivantes :

Pour assurer une protection contre les courts-circuits et les surtensions, vous devez installer dans le bâtiment un disjoncteur de 10 ou de 16 ampères.
- ❑ En cas de dommages au niveau de la prise, remplacez l'ensemble du cordon ou contactez un électricien qualifié. Si la prise contient des fusibles, assurez-vous de les remplacer par des fusibles identiques.

Utilisation de l'appareil

- ❑ Ne mettez pas votre main dans l'imprimante et ne touchez pas les cartouches d'encre pendant l'impression.
- ❑ Ne retirez pas les têtes d'impression à la main, vous risquez d'endommager l'appareil.
- ❑ Éteignez toujours l'appareil avec la touche **Power (Alimentation)** du panneau de contrôle. Lorsque vous appuyez sur cette touche, le témoin **Power (Alimentation)** clignote brièvement, puis s'éteint. Ne débranchez pas le cordon d'alimentation et ne réappuyez pas sur la touche d'alimentation de l'imprimante tant que le témoin **Power (Alimentation)** n'a pas fini de clignoter.

Consignes de sécurité

Manipulation des cartouches d'encre

- Gardez les cartouches hors de portée des enfants et n'ingérez pas l'encre.
- Si vous avez de l'encre sur la peau, lavez-vous à l'eau et au savon. En cas de contact avec les yeux, rincez-les abondamment avec de l'eau.
- Avant d'installer la nouvelle cartouche d'encre, agitez-la d'avant en arrière horizontalement avec des mouvements de cinq centimètres environ 15 fois en cinq secondes.
- Utilisez la cartouche d'encre avant la date imprimée sur l'emballage.
- Pour de meilleurs résultats, utilisez les cartouches dans un délai de six mois à compter de leur installation.
- Ne démontez pas les cartouches d'encre et n'essayez pas de les remplir à nouveau. Ce faisant, vous risqueriez d'endommager la tête d'impression.
- Ne touchez pas la puce verte du circuit imprimé située sur le côté de la cartouche. Ceci pourrait avoir une incidence sur le bon fonctionnement de l'appareil et sur l'impression.
- La puce du circuit imprimé installée sur la cartouche d'encre contient différentes informations, sur l'état de la cartouche par exemple, qui permettent de retirer la cartouche et de la remettre en place librement. Cependant, à chaque fois que vous insérez la cartouche, vous consommez un peu d'encre car l'imprimante procède automatiquement à un contrôle de fiabilité.
- Si vous retirez une cartouche en vue de la réutiliser plus tard, protégez la zone d'alimentation de l'encre contre la poussière et la saleté, et stockez la cartouche dans le même environnement que l'appareil. Un clapet protège l'orifice d'alimentation de l'encre, ce qui évite d'avoir à installer un bouchon ou un couvercle, mais veillez à ce que l'encre ne tache pas les éléments en contact avec la cartouche. Ne touchez pas l'orifice d'alimentation de l'encre ni la zone située autour.

Transport de l'appareil

- Avant de transporter l'imprimante, vérifiez que les têtes d'impression sont en position initiale (à l'extrême droite).

Introduction

Fonctions

Epson Stylus Pro 9890/9908 et Epson Stylus Pro 7890/7908 sont des imprimantes grand format à jet d'encre prenant en charge un format de 44" et 24" respectivement.

Les fonctions de l'imprimante sont décrites ci-après.

Les pigments permettent d'améliorer la solidité à la lumière et la résistance à l'ozone afin de conserver tout l'éclat des couleurs.

Elle contribue à la création de tirages divers, tels que des photos, des affiches ou des bannières de vitrines sur du papier long ou des posters susceptibles de subir une altération de tons ou de couleurs.

Différence de couleurs minimum dans des conditions d'éclairage variables

Jusqu'à présent, les nuances subtiles s'obtenaient par application de couleurs légères. Cependant, pour réduire l'effet de colorisation et les différences de couleurs dans des conditions d'éclairage variables, une encre Light Light Black (Gris Clair) est désormais utilisée. La couleur reste stable, quelle que soit la source de lumière*, ce qui garantit une impression de qualité supérieure.

* Il s'agit de résultats mesurés à l'aide de sources lumineuses A/F11 par rapport à une source lumineuse D50.

Impression de photos monochromes

Grâce aux trois densités de noir obtenues par une légère coloration des encres principales, vous obtiendrez des nuances de noir et de blanc très subtiles. Vous pouvez également imprimer des photos monochromes aux riches tonalités à partir de données photographiques en couleurs en utilisant uniquement les fonctions du pilote d'impression, sans passer par une application.

☞ Voir « Impression de photos en noir et blanc », page 139

Prise en charge de plusieurs types de papier

Epson propose plusieurs supports spéciaux qui garantissent une impression de haute qualité. En sélectionnant un papier adapté, que ce soit pour un usage intérieur ou extérieur (le procédé de lamination est recommandé), vous pouvez obtenir les finitions les plus expressives. En outre, l'imprimante accepte de nombreuses épaisseurs de papier (jusqu'à 1,5 mm), ainsi que le carton.

☞ Voir « Informations relatives au papier », page 177

L'absence d'axe facilite le réglage du rouleau

Étant donné que l'imprimante exploite un mécanisme sans axe, le placement du rouleau s'en trouve facilité. L'espace nécessaire est donc réduit.

Le réglage de la tension s'effectue automatiquement selon le type de support. Vous pouvez régler la tension à partir de l'écran LCD.

Stabilité de l'encre après impression

Du fait que la couleur de l'encre se stabilise très vite après l'impression, les tirages peuvent être utilisés dans les flux de prépresse et pour la réalisation d'épreuves en couleurs.

Prise en charge de deux types d'encre noire

Cette imprimante est équipée de cartouches Photo Black (Noir Photo) et Matte Black (Noir Mat). L'encre Photo Black (Noir Photo) est utilisable pour tous les types de support et garantit des résultats de qualité professionnelle. L'encre Matte Black (Noir Mat) augmente la densité optique en cas d'impression sur des papiers mats et de type beaux-arts. Modifiez le type d'encre noire à l'aide du panneau de contrôle en fonction du papier utilisé.

Cartouche d'encre grande capacité (350 ou 700 ml)

Epson propose pour cette imprimante des cartouches d'encre de grande capacité (350 ou 700 ml), qui permettent de maintenir le haut niveau de productivité exigé par les travaux professionnels.

Papier rouleau restant

La longueur du papier rouleau restant est indiquée sur l'écran LCD. Lorsque vous retirez le papier rouleau, le code barres (avec le type de papier, la longueur du papier rouleau et la valeur d'alerte concernant la longueur du rouleau) est imprimé sur le bord du papier rouleau. Ces informations facilitent, par la suite, le réglage du même type de papier.

Introduction

USB High-speed / Ethernet

Vous pouvez vous connecter au réseau à l'aide d'une liaison USB ou Ethernet.

Impression sans marges

Grâce aux options Auto Expand (Agrandir auto) et Retain Size (Format à conserver), vous pouvez réaliser une impression sans marges.

☞ Voir « Impression sans marges », page 142

Il existe aussi une fonction d'impression de poster sans marges qui permet ainsi de créer des posters plus grands en assemblant plusieurs tirages.

☞ Voir « Impression de poster (agrandir pour couvrir plusieurs feuilles et imprimer – Windows uniquement) », page 154

Automatisez le post-traitement grâce à l'enrouleur automatique et le SpectroProofer en option.

Si vous installez le SpectroProofer, vous pourrez mesurer la couleur à partir de l'imprimé. L'enrouleur automatique permet l'enroulement automatique du papier. L'enrouleur automatique est proposé en option pour l'Epson Stylus Pro 9890/9908.

Éléments de l'imprimante

Partie avant

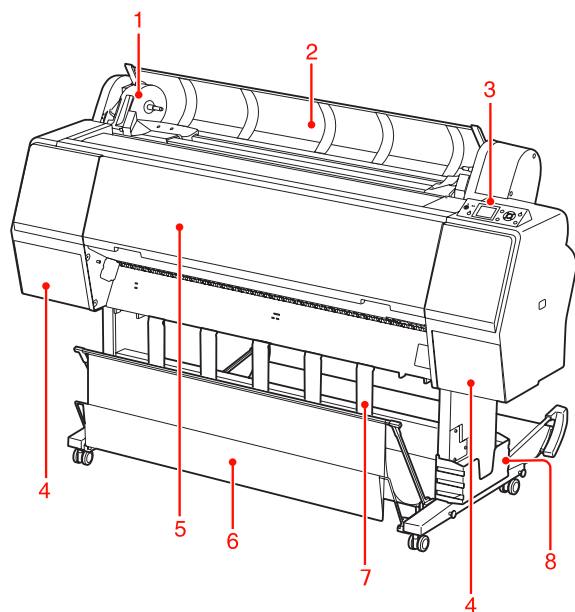

1. Support de l'adaptateur

Maintien le rouleau de l'installation.

2. Capot du papier rouleau

Ouvrez le capot du papier rouleau pour régler ou retirer le rouleau.

3. Panneau de contrôle

Le panneau de contrôle comporte des touches, des témoins lumineux et une zone d'affichage à cristaux liquides (LCD).

4. Couvercle des cartouches d'encre (des deux côtés)

Ouvrez le couvercle des cartouches d'encre lorsque vous les installez. Le couvercle s'ouvre légèrement lorsque vous appuyez sur le bouton  du panneau de contrôle de l'imprimante.

5. Capot avant

Ouvrez le capot avant pour retirer le papier coincé.

6. Hamac de réception

Récupère le papier éjecté.

7. Guides papier

Utilisez les guides papier pour guider le papier pendant une alimentation vers l'avant ou vers l'arrière.

8. Boîtier pour le manuel

Rangez le manuel ici. Vous pouvez l'installer sur la gauche ou sur la droite du support.

Panneau arrière

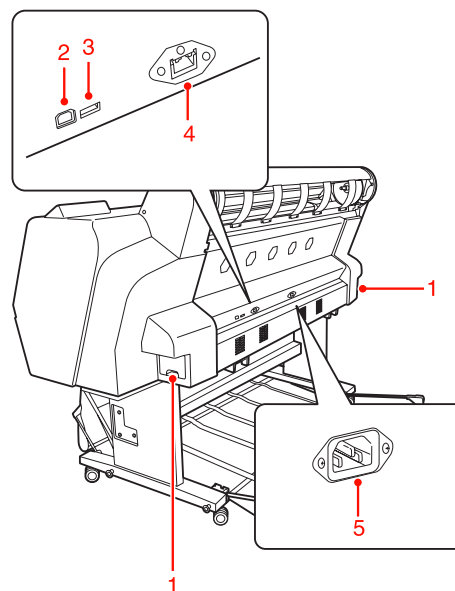

1. Réservoir de maintenance (des deux côtés)

Réservoir destiné à recevoir les résidus d'encre. L'Epson Stylus Pro 9890/9908 dispose de deux réservoirs de maintenance (de chaque côté). L'Epson Stylus Pro 7890/7908 dispose d'un seul réservoir de maintenance (à droite).

2. Connecteur d'interface USB

Permet de raccorder l'ordinateur et l'imprimante à l'aide d'un câble d'interface USB.

3. Connecteur d'interface d'option

Permet de relier l'imprimante aux options à l'aide d'un câble.

4. Connecteur d'interface réseau

Permet de raccorder l'imprimante au réseau à l'aide d'un câble d'interface réseau.

5. Prise secteur

Branchez le cordon d'alimentation sur cette prise.

Panneau de contrôle

Touches, voyants et messages

Vous pouvez vérifier la quantité d'encre restante et l'état de l'imprimante sur le panneau de contrôle.

Touches

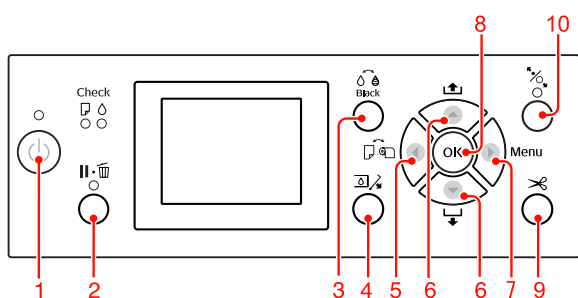

1. Touche Marche/Arrêt ()

Met l'imprimante sous ou hors tension.

2. Touche Pause/Réinitialisation ()

- ❑ Si vous appuyez sur cette touche alors que le mode READY est activé, l'imprimante revient à l'état PAUSE. Pour annuler la pause, sélectionnez ANNULER PAUSE à l'écran LCD. La sélection de la fonction ANNULER LE TRAVAIL a le même effet qu'une pression sur le bouton Reset (Réinitialiser). L'imprimante interrompt l'impression et annule les données de l'imprimante. Une fois les données effacées, l'imprimante peut prendre un certain temps pour retourner à l'état READY (PRÊT).
- ❑ Si vous appuyez sur cette touche alors que le mode Menu est activé, l'imprimante revient à l'état READY (PRÊT).

- ❑ Réparez les erreurs si possible.
 ➔ Voir « Messages d'erreur », page 97

3. Bouton Remplacer encre noire ()

Permet de changer de type d'encre.

➔ Voir « Changement de l'encre noire », page 66



4. Bouton Couvrir les ouvertures ()

Ouvrez légèrement le couvercle sélectionné selon les indications à l'écran.

Panneau de contrôle

5. Bouton Source papier (◀)

- ❑ Sélectionne une source d'alimentation papier et la méthode de découpe du papier rouleau. L'icône se transforme en appuyant sur cette touche. Cependant, il vous est impossible de modifier l'icône de la source d'alimentation papier vers Feuille  quand vous définissez le papier alors que l'option CONFIG PAP RESTANT est définie sur OUI.

Icône	Explication	
	Rouleau coupe auto Oui	Imprime sur le papier rouleau. Le papier rouleau est découpé automatiquement une fois une page imprimée.
	Rouleau coupe auto Non	Imprime sur le papier rouleau. Le papier n'est pas découpé automatiquement après l'impression. Vous devez découper manuellement le papier à l'aide d'un cutter.
	Feuille	Imprime sur la feuille.

- ❑ En mode Menu, permet de revenir au niveau précédent.
- ❑ Lorsque vous imprimez à partir du pilote d'impression, les réglages effectués sur le pilote d'impression sont prioritaires sur les réglages effectués sur le panneau de contrôle de l'imprimante.

6. Bouton Alimentation papier (▲ / ▼)

- ❑ Entraîne le papier rouleau vers l'avant ▼ ou vers l'arrière ▲ . Vous pouvez faire défiler 3 m de papier en appuyant une seule fois sur le bouton ▼ . Pour accélérer l'entraînement du papier dans le sens avant ▼ , maintenez le bouton enfoncé pendant 3 secondes. Vous pouvez faire défiler 20 cm de papier en appuyant une seule fois sur le bouton ▲ .

- ❑ Si vous appuyez sur ces boutons alors que le système d'entraînement est relâché, vous pourrez régler la vitesse d'entraînement (3 modes).
☞ Voir « Chargement d'une feuille simple au format A3 ou supérieur / papier épais », page 41
- ❑ Appuyez sur le bouton ▼ lorsque vous paramétrez une feuille simple d'une épaisseur inférieure à 0,5 mm. L'imprimante entraîne le papier et passe en mode READY (PRÊT).
- ❑ Entraîne la feuille vers l'avant lorsque vous appuyez sur la touche ▼ .
- ❑ Fait défiler les paramètres dans l'ordre ou dans l'ordre ▼ inverse ▲ lors de la sélection d'un paramètre en mode Menu.

7. Touche Menu (▶)

- ❑ Permet d'activer le mode Menu si vous appuyez sur cette touche lorsque l'état READY (PRÊT) est activé.
☞ Voir « Mode Menu », page 17
- ❑ Permet d'activer le menu ÉTAT DE L'IMPRIMANTE si vous appuyez sur cette touche lors de l'impression.
☞ Voir « ÉTAT DE L'IMPRIMANTE », page 26
- ❑ Si vous appuyez sur cette touche alors que le mode Menu est activé, vous pouvez sélectionner le menu de votre choix.

8. Touche OK (OK)

- ❑ En mode Menu, définit le paramètre sélectionné dans l'élément sélectionné. Exécute l'élément sélectionné si celui-ci est uniquement exécutable.
- ❑ Si vous appuyez sur ce bouton après l'impression, l'imprimante éjecte la feuille.
- ❑ Appuyez sur ce bouton pendant le séchage de l'encre ou du tableau pour interrompre l'opération.
- ❑ Si vous appuyez sur ce bouton et qu'il n'y a plus de papier dans l'imprimante, la marche à suivre s'affiche à l'écran.

9. Bouton Couper papier (✂)

Le papier est coupé par le cutter intégré.

Panneau de contrôle

10. Bouton Bloquer papier ()

- ❑ Ce bouton verrouille ou déverrouille le système de verrouillage du papier. Lorsque vous placez le papier, appuyez d'abord sur ce bouton pour déverrouiller le système et placez ensuite le papier. Appuyez à nouveau sur le bouton pour que l'imprimante commence l'entraînement du papier et passe ensuite en mode READY (PRÊT).
- ❑ Lorsque vous appuyez sur ce bouton tandis que la fonction CONFIG PAP RESTANT est OUI, un code à barres est imprimé sur le papier et le système de verrouillage est désactivé.

Voyants

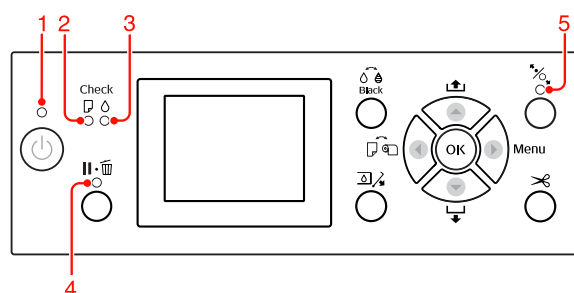

1	Voyant Marche/ Arrêt	Oui	L'imprimante est sous tension.
		Clignotant	L'imprimante est en cours de réception de données. L'imprimante est sur le point de s'éteindre.
		Non	L'imprimante est hors tension.
2	Voyant de Contrôle du papier	Oui	Plus papier dans le tiroir. Réglage papier incorrect.
		Clignotant	Bourrage papier. Le papier n'est pas correctement chargé.
		Non	L'imprimante est prête à imprimer.
3	Voyant de Contrôle de l'encre	Oui	La cartouche est vide. La cartouche n'est pas en place. Une mauvaise cartouche est installée.
		Clignotant	La cartouche d'encre installée est presque vide.
		Non	L'imprimante est prête à imprimer.
4	Voyant Pause	Oui	L'imprimante est en mode Menu ou en mode Pause. Erreur au niveau de l'imprimante.
		Non	L'imprimante est prête à imprimer.
5	Voyant Bloquer papier	Oui	Le levier de maintien du papier est relâché.
		Non	L'imprimante est prête à imprimer.

Panneau de contrôle

Affichage

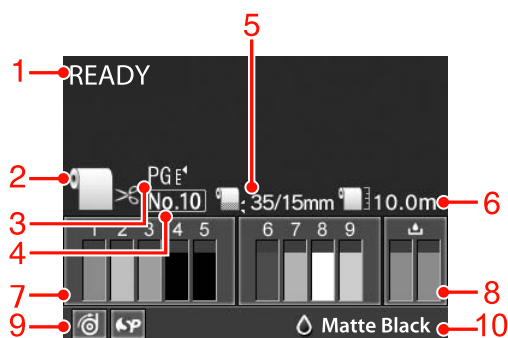

1. Messages

Affiche l'état, le fonctionnement et les messages d'erreur de l'imprimante.

☞ Voir « Messages d'erreur sur l'écran LCD », page 97

☞ Voir « Détails du mode Menu », page 22

2. Icône Paper Source (Alimentation)

Affiche le réglage de source d'alimentation papier et de découpe du papier rouleau.

Vous pouvez sélectionner les icônes de source d'alimentation suivantes en appuyant sur la touche ◀ affichée sur l'écran LCD.

Lorsque vous imprimez à partir du pilote d'impression, les réglages effectués sur le pilote d'impression sont prioritaires sur les réglages effectués sur le panneau de contrôle de l'imprimante.

Icône	Explication
	Imprime sur le papier rouleau. Le papier rouleau est découpé automatiquement une fois une page imprimée. Lorsque vous utilisez l'enrouleur automatique en option, placez le commutateur Auto en position Off (Non), faute de quoi, le papier ne sera pas découpé.
	Imprime sur le papier rouleau. Le papier n'est pas découpé automatiquement après l'impression.
	Imprime sur la feuille.

3. Icône Platen Gap (Écart du cylindre)

Affiche le réglage Platen Gap (Écart du cylindre).

☞ Voir « Liste des menus », page 20

Icône	Explication
Aucune	STANDARD
	ÉTROIT
	GRAND
	PLUS GRAND
	LE PLUS GRAND

4. Paper Number (Numéro papier)

Lorsque vous sélectionnez un numéro de papier (1 à 10) pour PAPIER PERSONNALISÉ, le numéro sélectionné s'affiche.

☞ Voir « Impression sur papier personnalisé », page 158

5. Icône Roll Paper Margin (Marge papier rouleau)

Affiche l'icône de marge de papier  avec les marges que vous avez sélectionnées pour MARGE PAPIER ROULEAU.

- 15 mm : si HAUT/BAS 15 mm est sélectionné.
- 35/15 mm : si HAUT 35/BAS 15 mm est sélectionné.
- 3 mm : si 3 mm est sélectionné.
- 15 mm : si 15 mm est sélectionné.
- Auto : lorsque STANDARD est sélectionné.

☞ Voir « Liste des menus », page 20

Panneau de contrôle

6. Icône Roll Paper Counter (Compteur papier rouleau)

Affiche la quantité de papier restant dans le rouleau. Lorsque vous définissez les réglages suivants dans **PAPIER ROULEAU RESTANT** du menu **CONFIGURATION PAPIER**, l'icône  et la quantité de papier restant dans le rouleau s'affichent.

- La fonction **CONFIG PAP RESTANT** est **OUI**.
- La longueur du rouleau est définie dans **LONGUEUR PAP ROULEAU**.
- La valeur pour l'alerte de longueur du rouleau est définie dans **ALERTE LONG ROULEAU**.

☞ Voir « CONFIGURATION PAPIER », page 27





7. Icône Ink Cartridge Status (État de la cartouche d'encre)

Affiche la quantité d'encre restante dans chaque cartouche.

- Cartouche d'encre



Numéro	Couleur d'encre
1	Cyan (C)
2	Yellow (Jaune) (Y)
3	Light Cyan (Cyan Clair) (LC)
4	Matte Black (Noir Mat) (MK)
5	Photo Black (Noir Photo) (PK)
6	Vivid Magenta (Vivid Magenta) (VM)
7	Light Black (Gris) (LK)
8	Light Light Black (Gris Clair) (LLK)
9	Vivid Light Magenta (Vivid Magenta Clair) (VLM)

- Encre restante

Icône	Description
	Il reste assez d'encre.
	Préparez une nouvelle cartouche d'encre. (Clignote) Cette icône indique le réservoir jaune.
	L'encre est épuisée, ce qui vous empêche d'imprimer. Remplacez la cartouche d'encre par une neuve. (Clignote) Cette icône indique le réservoir jaune.
	Erreur au niveau de la cartouche ou pas de cartouche. (Clignote) Cette icône indique le réservoir jaune.

8. Icône Maintenance Tank (réservoir de maintenance)





Les icônes se trouvant à l'extrême droite indiquent l'espace disponible dans le réservoir de maintenance. Deux icônes de maintenance sont disponibles pour l'Epson Stylus Pro 9890/9908 et une seule pour l'Epson Stylus Pro 7890/7908.

Icône	Description
	Il y a assez d'espace disponible dans les réservoirs de maintenance.
	Il est conseillé de préparer un nouveau réservoir de maintenance. (Clignotant)
	Le réservoir de maintenance est proche de sa fin de vie. Remplacez le réservoir de maintenance par un neuf. (Clignotant)

Panneau de contrôle

9. Icône Option Usage (Utilisation des options)

Indique si les options sont accessibles ou non.

Option	Icône	Description
Enrouleur automatique		Disponible
		Indisponible
	Pas d'icône	Non connecté
Spectro Proofer		Disponible
		Indisponible
	Pas d'icône	Non connecté

10. Icône Black Ink (Encre noire)

Affiche l'encre noire sélectionnée.

Mode Menu

Le mode Menu permet de régler des paramètres d'impression semblables à ceux que vous régleriez normalement dans le logiciel ou le pilote, ainsi que d'autres paramètres, directement à partir du panneau de contrôle. Le panneau de contrôle indique les informations relatives à l'imprimante. Il permet également certaines opérations comme la vérification des buses.

Utilisation du mode Menu

Remarque :

Appuyez sur la touche  lorsque vous souhaitez quitter le mode Menu et retourner à l'état READY (PRÊT).

Appuyez sur la touche  pour revenir à l'étape précédente.

Suivez les étapes ci-après pour utiliser le mode Menu.

Panneau de contrôle



1. Sélectionnez un menu.

Exemple : Sélectionnez CONFIGURATION IMPR.

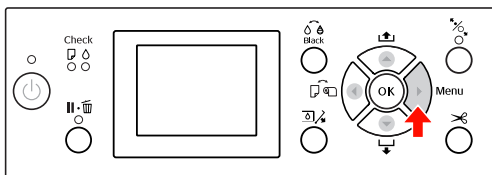
- 1 Appuyez sur la touche  pour accéder au mode Menu.



Le premier menu s'affiche sur l'écran LCD.

- 2 Appuyez sur la touche  /  pour sélectionner CONFIGURATION IMPR.

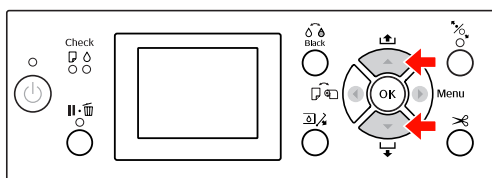

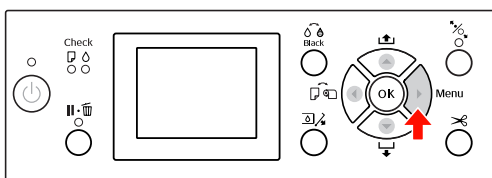

- 3 Appuyez sur la touche  pour accéder au menu CONFIGURATION IMPR.





2. Trois cas se présentent en fonction des éléments sélectionnés.

A. Vous sélectionnez un paramètre

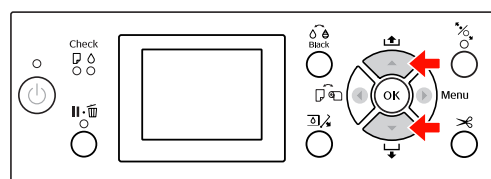

Exemple : Si vous sélectionnez ÉCART DU CYLINDRE dans le menu CONFIGURATION IMPR.

- 1 Appuyez sur la touche  /  pour sélectionner ÉCART DU CYLINDRE.

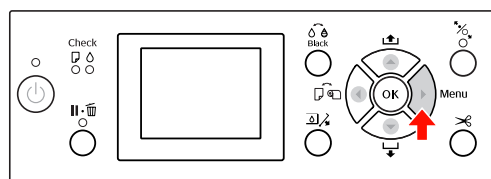

- 2 Appuyez sur la touche  pour accéder à l'élément ÉCART DU CYLINDRE.



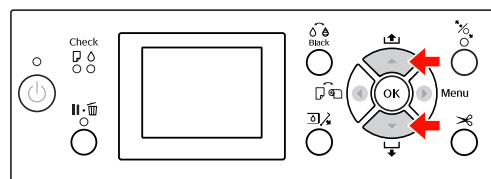

- 3 Appuyez sur la touche  /  pour sélectionner un paramètre pour l'élément. Le réglage courant est indiqué par .

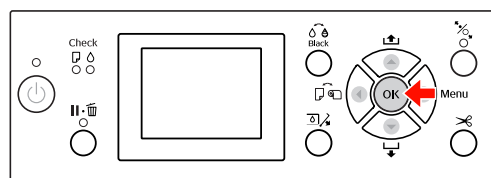

- 4 Appuyez sur la touche OK pour stocker le paramètre sélectionné.



- 5 Appuyez sur la touche  pour revenir au niveau précédent ou appuyez sur la touche  pour quitter le mode Menu.

Panneau de contrôle

B. Vous exécutez une fonction

Exemple : Si vous sélectionnez VÉRIF BUSES dans le menu IMPRESSION D'ESSAI

- 1 Dans le menu IMPRESSION D'ESSAI, appuyez sur la touche ▲ / ▼ pour sélectionner VÉRIF BUSES.

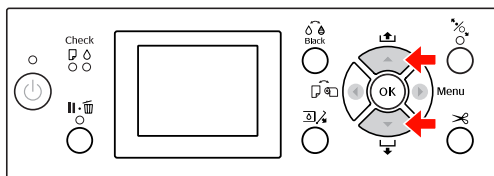

- 2 Appuyez sur la touche ► pour accéder à l'élément de VÉRIF BUSES.

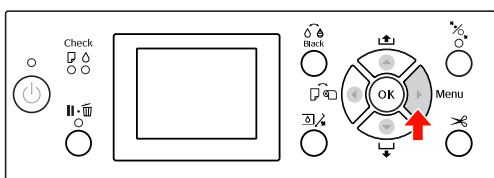

- 3 Appuyez sur la touche OK pour exécuter la VÉRIF BUSES.

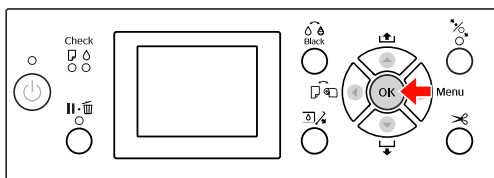

C. Vous souhaitez afficher les informations relatives à l'imprimante

Exemple : Si vous sélectionnez NIVEAU ENCRE dans le menu ÉTAT DE L'IMPRIMANTE.

- 1 Dans le menu ÉTAT DE L'IMPRIMANTE, appuyez sur la touche ▲ / ▼ pour sélectionner NIVEAU ENCRE.

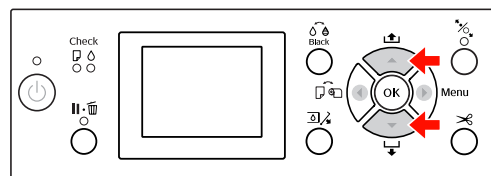

- 2 Appuyez sur la touche ► pour accéder à l'élément NIVEAU ENCRE.

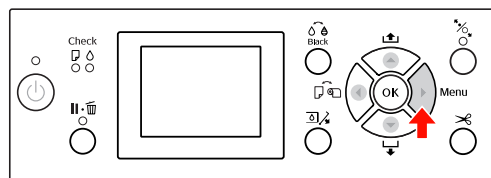

- 3 Confirmez l'encre restante à l'écran. Appuyez sur la touche ▲ / ▼ pour afficher la quantité restante de chaque couleur d'encre.

Exemple : Matte Black (Noir Mat) 84 %

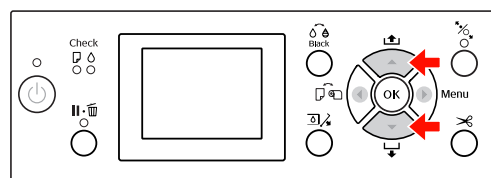

- 4 Appuyez sur la touche ◀ pour revenir au niveau précédent ou appuyez sur la touche II·☐ pour quitter le mode Menu.

Panneau de contrôle

Liste des menus

Menu	Élément	Paramètre
« CONFIGURATION IMPR. », page 22	ÉCART DU CYLINDRE	ÉTROIT, STANDARD, GRAND, PLUS GRAND, LE PLUS GRAND
	LIGNE PAGE	OUI, NON
	MARGE PAPIER ROULEAU	STANDARD, HAUT/BAS 15 mm, HAUT 35/BAS 15 mm, 3 mm, 15 mm
	VÉRIF FORMAT PAPIER	OUI, NON
	VÉRIF INCLIN PAPIER	OUI, NON
	ACTUALISER MARGES	OUI, NON
	VÉRIF BUSES AUTO	OUI : PÉRIODIQUE, OUI : CHQ TRAVAIL, NON
	IMPR MOTIF BUSES	NON, OUI : CHAQUE PAGE, OUI : TTS 10 PAGES
	CHGT ENCRE NOIRE	MANUEL, AUTO
	INITIALISER PARAM	EXÉC
« IMPRESSION D'ESSAI », page 25	VÉRIF BUSES	IMPRESSION
	FEUILLE D'ÉTAT	IMPRESSION
	FEUILLE ÉTAT RÉSEAU	IMPRESSION
	INFORMATIONS TRAVAIL	IMPRESSION
	PAPIER PERSONNALISÉ	IMPRESSION
« MAINTENANCE », page 25	RÉGLAGE COUPEUSE	EXÉC
	REPLACEMENT COUPEUSE	EXÉC
	NETTOYAGE	NETTOYAGE NORMAL, NETTOYAGE DE CHAQUE COULEUR, NETTOYAGE AUTO
	RÉGLAGE HORLOGE	AA/MM/JJ HH:MM
« ÉTAT DE L'IMPRIMANTE », page 26	VERSION	JW0xxxx-xx.xx.IBCC or JN0xxxx-xx.xx.IBCC
	NIVEAU ENCRE	(couleur d'encre) nn %
	RÉSERVOIR MAINT	G nn % D nn %
	HISTORIQUE TRAVAUX	No. 0-No. 9 ENCRE xxxxx.x ml PAPIER xxx.x cm ²
	IMPRESSIONS TOTALES	nnnnnn PAGES
	ÉTAT EDM (ou myEpsonPrinter)	INITIALISATION, NON DÉMARRÉ, ACTIVÉ, DÉSACTIVÉ DERNIER TÉLÉCHARG MM/JJ/AA HH:MM GMT, (NON TÉLÉCHARGÉ)

Panneau de contrôle

« CONFIGURATION PAPIER », page 27	PAPIER ROULEAU RESTANT	CONFIG PAP RESTANT LONGUEUR PAP ROULEAU ALERTE LONG ROULEAU
	TYPE DE PAPIER	Papier photo Papier pour épreuves Papier beaux-arts Papier mat Papier ordinaire Autres PAPIER PERSONNALISÉ NO DU PAPIER SÉLECT
	PAPIER PERSONNALISÉ	PAPIER 1 - 10
« ALIGNEMENT DES TÊTES », page 29	ÉPAISSEUR PAPIER	SÉLECT TYPE PAPIER SÉLECT ÉPAISSEUR
	ALIGNEMENT	AUTO, MANUEL
« CONFIGURATION RÉSEAU », page 29	CONFIGURATION RÉSEAU	DÉSACTIVER, ACTIVER
	PARAMÈTRE ADRESSE IP	AUTO, PANNEAU
	PARAMÈTRE IP, MSR, PPD	ADRESSE IP 000.000.000.000 - 255.255.255.255 MASQUE DE SS-RÉSEAU 000.000.000.000 - 255.255.255.255 PASSERELLE PAR DÉF 000.000.000.000 - 255.255.255.255
	BONJOUR	OUI, NON
	WSD	OUI, NON
	INIT PARAM RÉSEAU	EXÉC
« CONFIGURATION DES OPTIONS », page 30	SpectroProofer	INFORMATIONS ÉTAT ALIGNEMENT PÉRIPH
	ROULEAU D'ENTRAÎNEMENT	VERSION ROULEAU ENTR

Panneau de contrôle

Détails du mode Menu

CONFIGURATION IMPR.

Élément	Paramètre	Explication
ÉCART DU CYLINDRE	ÉTROIT	<p>Vous pouvez régler la distance qui sépare la tête d'impression du papier.</p> <ul style="list-style-type: none"> <input type="checkbox"/> STANDARD : normalement, sélectionnez STANDARD. <input type="checkbox"/> Lorsque vous sélectionnez une autre option que STANDARD, l'icône suivante s'affiche sur l'écran LCD. <p>PGE : ETROIT</p> <p>PGE : GRAND</p> <p>PGE : PLUS GRAND</p> <p>PGE : LE PLUS GRAND</p>
	STANDARD	
	GRAND	
	PLUS GRAND	
	LE PLUS GRAND	
LIGNE PAGE	OUI	<p>Vous pouvez indiquer si vous souhaitez imprimer la ligne de fin de page (ligne de découpe) sur le papier rouleau. Sélectionnez OUI si vous souhaitez imprimer la ligne de fin de page. Sélectionnez NON dans le cas contraire.</p> <p>La ligne verticale peut être imprimée quand la largeur du papier rouleau paramétrée dans le pilote d'imprimante est inférieure à la largeur du papier rouleau chargé dans l'imprimante.</p> <p>Ce paramètre est uniquement disponible pour le papier rouleau.</p>
	NON	
MARGE PAPIER ROULEAU	STANDARD	<p>Vous pouvez sélectionner des marges pour le papier rouleau.</p> <ul style="list-style-type: none"> <input type="checkbox"/> STANDARD : La marge supérieure du papier photo glacé Premium (250), du papier photo semi-glacé Premium (250) et du papier photo lustré Premium (260) est égale à 20 mm et la marge inférieure à 15 mm. <input type="checkbox"/> HAUT/BAS 15 mm : Les marges inférieure et supérieure sont de 15 mm et les marges droite et gauche de 3 mm. <input type="checkbox"/> HAUT 35/BAS 15 mm : La marge supérieure est de 35 mm, inférieure de 15 mm et les marges gauche et droite sont de 3 mm. <input type="checkbox"/> 15 mm : Les marges sont de 15 mm sur tous les côtés. <input type="checkbox"/> 3 mm : Les marges sont de 3 mm sur tous les côtés. <p>Le format d'impression ne change pas lorsque les marges sont modifiées.</p>
	HAUT/BAS 15 mm	
	HAUT 35/BAS 15 mm	
	15 mm	
	3 mm	

Panneau de contrôle

Élément	Paramètre	Explication
VÉRIF FORMAT PAPIER	OUI	<p>Vous pouvez décider de vérifier la largeur du papier.</p> <ul style="list-style-type: none"> <input type="checkbox"/> OUI : Vérifier la largeur du papier et le bord supérieur du papier. <input type="checkbox"/> NON : Ne pas vérifier la largeur du papier et le bord supérieur du papier. L'imprimante poursuit l'impression même si la largeur du papier ne correspond pas à la largeur des données, mais elle risque d'imprimer au-delà du papier. Dans la mesure où cela salit l'intérieur de l'imprimante, nous vous recommandons de sélectionner l'option OUI. La marge blanche risque d'être plus large en haut de chaque page.
	NON	
VÉRIF INCLIN PAPIER	OUI	<ul style="list-style-type: none"> <input type="checkbox"/> OUI : un message s'affiche sur l'écran LCD et l'imprimante interrompt l'impression si le papier n'est pas droit. <input type="checkbox"/> NON : aucune erreur d'alignement du papier n'est signalée, même si l'image imprimée ne se trouve pas sur le papier, et l'imprimante poursuit l'impression. <p>Ce paramètre est uniquement disponible pour le papier rouleau.</p>
	NON	
ACTUALISER MARGES	OUI	<p>Si vous sélectionnez OUI, l'imprimante coupe automatiquement une zone d'impression supplémentaire après l'impression sans marges.</p>
	NON	
VÉRIF BUSES AUTO	OUI : PÉRIODIQUE	<p>L'imprimante vérifie les buses. En cas de points manquants, un nettoyage est exécuté automatiquement.</p> <ul style="list-style-type: none"> <input type="checkbox"/> OUI : PÉRIODIQUE Effectue automatiquement une vérification périodique des buses. <input type="checkbox"/> OUI : CHQ TRAVAIL Effectue une vérification des buses avant l'impression de chaque travail. <input type="checkbox"/> NON N'effectue pas automatiquement de vérification des buses, sauf pour certaines opérations.
	OUI : CHQ TRAVAIL	
	NON	
IMPR MOTIF BUSES	NON	<p>Lorsque vous sélectionnez OUI, l'imprimante imprime le motif de la vérification des buses avant d'imprimer chaque travail ou la 10ème feuille, selon le paramètre défini.</p> <p>Ce paramètre est uniquement disponible pour le papier rouleau.</p>
	OUI : CHAQUE PAGE	
	OUI : TTS 10 PAGES	

Panneau de contrôle

Élément	Paramètre	Explication
CHGT ENCRE NOIRE	MANUEL	<p>Cette fonction est activée lors de l'impression sur du papier prenant en charge à la fois l'encre Noir Mat et Noir Photo.</p> <p>Choisissez entre changer automatiquement l'encre noire (Auto) ou ne pas changer automatiquement l'encre noire (Manuel) lorsque vous changez le type d'encre depuis le pilote d'impression.</p> <p>Lorsque Auto est sélectionné, l'imprimante bascule automatiquement sur le type d'encre noire défini dans le pilote d'impression, même si le type d'encre noire défini dans le pilote d'impression et l'imprimante elle-même ne correspondent pas.</p> <p>Un message de confirmation s'affiche lorsque Manuel est sélectionné. Si vous choisissez de poursuivre l'impression, l'imprimante passe au type d'encre noire spécifié dans le pilote d'impression, puis exécute l'opération d'impression.</p> <p>Lorsque vous imprimez sur du papier présentant un type spécifié d'encre noire pris en charge, vous ne pouvez pas définir le type d'encre noire à partir du pilote d'impression, quelle que soit la configuration. Vous devez définir un type d'encre noire compatible avec votre papier à partir du panneau de contrôle de l'impression avant l'impression. ➤ Voir « Changement de l'encre noire », page 66</p>
	AUTO	
INITIALISER PARAM	EXÉC	Vous pouvez rétablir la valeur d'usine de l'ensemble des paramètres définis dans le menu de configuration de l'imprimante (CONFIGURATION IMPR).

Panneau de contrôle

IMPRESSION D'ESSAI

Élément	Paramètre	Explication
VÉRIF BUSES	IMPRESSION	Vous pouvez imprimer un motif de contrôle des buses de la tête d'impression pour chaque cartouche d'encre. ☞ Voir « Vérification des buses », page 83
FEUILLE D'ÉTAT	IMPRESSION	Vous pouvez imprimer l'état actuel de l'imprimante.
FEUILLE ÉTAT RÉSEAU	IMPRESSION	Vous pouvez imprimer l'état actuel du réseau.
INFORMATIONS TRAVAIL	IMPRESSION	Vous pouvez imprimer les informations relatives aux travaux d'impression enregistrées dans l'imprimante (jusqu'à 10 travaux).
PAPIER PERSONNALISÉ	IMPRESSION	Vous pouvez imprimer les informations relatives au papier personnalisé enregistrées dans le menu PAPIER PERSONNALISÉ.

MAINTENANCE

Vous pouvez exécuter des fonctions de maintenance, comme un nettoyage des têtes.

Élément	Paramètre	Explication
RÉGLAGE COUPEUSE	EXÉC	Vous pouvez ajuster la position de la découpe en imprimant sur du papier rouleau sans marges dans toutes les directions. Lors de l'utilisation de cette fonction, un motif d'ajustement de position du cutter est imprimé. Vous pouvez sélectionner le numéro de position du cutter au sein d'une plage comprise entre -120 et +120 mil (-3,0 et +3,0 mm) par incréments de 8 mil (0,2 mm).
REMPLACEMENT COUPEUSE	EXÉC	Démarre l'opération de remplacement du cutter. ☞ Voir « Remplacement du cutter », page 79
NETTOYAGE	NETTOYAGE NORMAL	Vous pouvez effectuer un nettoyage normal.
	NETTOY CHQ COULEUR	Vous pouvez sélectionner les buses à nettoyer parmi les combinaisons suivantes : C/VM, PK (MK)/LK, LLK/Y ou VLM/LC.
	NETTOYAGE AUTO	Vous pouvez nettoyer la tête de lecture plus efficacement qu'un nettoyage de tête normal.
RÉGLAGE HORLOGE	AA/MM/JJ HH:MM	Vous pouvez régler l'année, le mois, la date, les heures et les minutes.

Panneau de contrôle

ÉTAT DE L'IMPRIMANTE

Ce menu indique l'état de l'imprimante.

Élément	Paramètre	Explication
VERSION	JW0xxx-xx.xx.IBCC or JN0xxx-xx.xx.IBCC	Vous pouvez vérifier la version du microprogramme.
NIVEAU ENCRE	(couleur d'encre) nn %	Vous pouvez vérifier l'état de chaque cartouche d'encre.
RÉSERVOIR MAINT	G nn %	Vous pouvez vérifier l'espace disponible dans le réservoir de maintenance.
	D nn %	
HISTORIQUE TRAVAUX	No. 0-No. 9 ENCRE xxxx.x ml PAPIER xxx.x cm2	Vous pouvez afficher la consommation d'encre (ENCRE) en millilitres et le format de papier (PAPIER) de chaque travail d'impression enregistré dans l'imprimante. Le travail le plus récent est le N° 0.
IMPRESSIONS TOTALES	nnnnnn PAGES	Vous pouvez afficher le nombre total de pages que vous avez imprimées.
ÉTAT EDM (ou myEpsonPrinter) *	INITIALISATION, NON DÉMARRÉ, ACTIVÉ, DÉSACTIVÉ	Vous pouvez vérifier si EDM (ou myEpsonPrinter) est activé ou désactivé. Si la fonction est activée, l'heure du dernier chargement EDM s'affiche.
	DERNIER CHARGEMENT MM/JJ/AA HH:MM GMT, (NON TÉLÉCHARGÉ)	

* Cette fonction n'est pas prise en charge dans certains cas. Pour de plus amples informations, consultez le site Epson local ou contactez votre représentant ou votre revendeur EPSON.



Remarque :

- ❑ Lorsque le voyant Contrôle d'encre reste allumé, vous devez remplacer la cartouche d'encre épuisée. Si vous remplacez la cartouche correctement, le compteur est automatiquement réinitialisé.
☞ Voir « Remplacement des cartouches d'encre », page 72
- ❑ Vous devez remplacer le réservoir de maintenance lorsque l'écran vous l'indique. Si vous remplacez le réservoir correctement, le compteur est automatiquement réinitialisé.
☞ Voir « Remplacement du réservoir de maintenance », page 77

Panneau de contrôle

CONFIGURATION PAPIER

Si vous utilisez un support autre que Epson, veuillez à définir les paramètres appropriés pour le papier.

Élément	Paramètre	Explication
PAPIER ROULEAU RESTANT	CONFIG PAP RESTANT	<p>Vous pouvez paramétrer une fonction de compteur de papier restant seulement si le papier n'est pas chargé dans l'imprimante.</p> <ul style="list-style-type: none"> <input type="checkbox"/> NON : la fonction PAPIER ROULEAU RESTANT est désactivée. L'icône de compteur de papier rouleau ne s'affiche pas sur l'écran LCD. <input type="checkbox"/> OUI : La longueur du papier restant sur le rouleau est indiquée sur l'écran LCD. Lorsque vous appuyez sur le bouton , le code barres (avec le type de papier, la longueur du papier rouleau et la valeur d'alerte concernant la longueur du rouleau) est imprimé sur le bord du papier rouleau. En cas de changement de papier rouleau, le code à barres est scanné et les informations sur le type de papier, la longueur du papier rouleau et le seuil d'alerte de la longueur du rouleau sont définies.
	LONGUEUR PAP ROULEAU	<p>Ces paramètres sont accessibles uniquement lorsque la fonction CONFIG PAP RESTANT est OUI.</p> <p>Si vous définissez l'alerte rouleau, un message s'affiche lorsque la quantité de papier restant est peu importante.</p> <p>Si vous utilisez du papier rouleau, saisissez la longueur du papier rouleau installé dans l'imprimante et le seuil d'alerte. La longueur du papier rouleau doit être comprise entre 5 et 99,5 mètres et l'alerte de la longueur rouleau entre 1 et 15 mètres.</p>
	ALERTE LONG ROULEAU	
TYPE DE PAPIER	Papier photo	<p>Vous pouvez sélectionner le type de support chargé dans l'imprimante.</p>
	Papier pour épreuves	
	Papier beaux-arts	
	Papier mat	
	Papier ordinaire	
	Autres	
	PAPIER PERSONNALISÉ	
	NO DU PAPIER SÉLECT	
PAPIER PERSONNALISÉ	PAPIER 1 - 10	<p>Vous pouvez choisir un numéro (entre 1 et 10) pour enregistrer les paramètres (comme Type de papier, Écart du cylindre, Motif d'épaisseur, Réglage alim papier, Temps de séchage, Aspiration du papier) ou pour rappeler les paramètres que vous avez définis. Le numéro choisi s'affiche sur l'écran.</p> <p> Voir « PAPIER PERSONNALISÉ », page 28</p>

Panneau de contrôle

PAPIER PERSONNALISÉ

Si vous utilisez un autre support que Epson, vous devez adapter les paramètres en fonction de ce support.

Après avoir sélectionné le numéro du papier, définissez les paramètres suivants. Veillez à d'abord sélectionner le papier dans **TYPE DE PAPIER** et réglez ensuite les paramètres pour **ÉCART DU CYLINDRE**.

Pour définir le papier personnalisé, reportez-vous à la section suivante.

☞ « Impression sur papier personnalisé », page 158

Élément	Paramètre	Explication
TYPE DE PAPIER	Papier photo	Vous pouvez sélectionner le type de support le plus proche du papier que vous utilisez.
	Papier pour épreuves	
	Papier beaux-arts	
	Papier mat	
	Papier ordinaire	
	Autres	
ÉCART DU CYLINDRE	ÉTROIT	Vous pouvez régler la distance qui sépare la tête d'impression du papier. STANDARD : sélectionnez STANDARD. ÉTROIT : utilisez ce réglage lorsque vous imprimez sur un fin papier. GRAND ou PLUS GRAND : sélectionnez ce réglage si vous trouvez que la qualité des images imprimées laisse à désirer.
	STANDARD	
	GRAND	
	PLUS GRAND	
MOTIF ÉPAISSEUR	IMPRESSION	Vous pouvez imprimer le motif de détection de l'épaisseur du papier.
RÉGLAGE ALIM PAPIER	0,00 %	Vous pouvez définir la quantité d'alimentation papier de la zone imprimable. La plage de valeurs va de -0,70 % à 0,70 %. Si la valeur est trop grande, il est possible que des micro bandes horizontales blanches apparaissent. Si la valeur est trop faible, il est possible que des micro bandes horizontales sombres apparaissent.
	de -0,70 % à +0,70 %	
TEMPS DE SÉCHAGE	0,0 sec	Vous pouvez définir le temps de séchage de l'encre pour chaque passage de la tête d'impression. La plage de valeurs va de 0 à 10 secondes. Selon la densité de l'encre ou le type de papier, l'encre ne sèche pas rapidement. Dans ce cas, définissez un temps de séchage plus long.
	de 0,0 sec à 10,0 sec	
ASPIRATION PAPIER	STANDARD	Vous pouvez définir la pression d'aspiration utilisée pour faire avancer le papier imprimé.
	de -1 à -4	
DEF TENSION PAP ROUL	NORMAL	Lorsque vous utilisez un fin papier ou lorsque des vagues apparaissent sur le papier lors de l'impression, sélectionnez ÉLEVÉE ou PLUS ÉLEVÉE.
	ÉLEVÉE	
	PLUS ÉLEVÉE	
SUPPRIMER INCLINAISON	OUI	Vous pouvez paramétrer cette fonction afin de réduire ou non l'inclinaison du papier.
	NON	

Panneau de contrôle

ALIGNEMENT DES TÊTES

Vous pouvez procéder à l'alignement des têtes d'impression. Pour de plus amples informations, consultez la section suivante.

☞ « Alignement des têtes », page 89

Élément	Paramètre	Explication
ÉPAISSEUR PAPIER	SÉLECT TYPE PAPIER	Si vous utilisez un support spécial Epson, sélectionnez le type de papier. Si vous utilisez un support spécial autre que Epson, saisissez une épaisseur de papier comprise entre 0,1 et 1,5 mm.
	SÉLECT ÉPAISSEUR	
ALIGNEMENT	AUTO	Si vous sélectionnez AUTO , le motif d'ajustement de la sortie est lu par le capteur et la valeur d'ajustement optimale est automatiquement enregistrée dans l'imprimante. Si vous sélectionnez MANUEL , vous devez vérifier le motif et saisir la valeur d'alignement.
	MANUEL	

CONFIGURATION RÉSEAU

Lorsque vous utilisez l'imprimante en réseau, définissez les paramètres suivants.

Élément	Paramètre	Explication
CONFIGURATION RÉSEAU	DÉSACTIVER	Vous pouvez définir les paramètres réseau dans le panneau de contrôle de l'imprimante. Les éléments suivants apparaissent uniquement si ACTIVER est sélectionné. Après avoir défini les éléments, appuyez sur la touche ◀ du menu CONFIGURATION RÉSEAU , afin de réinitialiser le réseau et d'établir une connexion réseau au bout de 40 secondes. Le menu CONFIGURATION RÉSEAU n'apparaît pas pendant la réinitialisation du réseau.
	ACTIVER	
PARAMÈTRE ADRESSE IP	AUTO	Vous pouvez sélectionner la méthode de définition de l'adresse IP dans l'imprimante. Si vous sélectionnez PANNEAU , PARAMÈTRE IP,MSR,PPD apparaît.
	PANNEAU	
PARAMÈTRE IP,MSR,PPD	Demandez des informations détaillées à votre administrateur système.	
BONJOUR	OUI	Vous pouvez activer ou désactiver le paramètre Bonjour.
	NON	
WSD	NON	Choisissez si l'interface réseau doit utiliser WSD (Oui) ou non (Non).
	OUI	
INIT PARAM RÉSEAU	EXÉC	Vous pouvez rétablir la valeur d'usine par défaut des paramètres réseau de l'imprimante.

Panneau de contrôle

CONFIGURATION DES OPTIONS



Lorsque vous utilisez le matériel en option, définissez les paramètres suivants.

Élément	Paramètre	Explication
SpectroProofer	INFORMATIONS ETAT	La fonction INFORMATIONS ÉTAT affiche l'état de chaque élément de SpectroProofer à savoir la version de SpectroProofer, les références des produits pour la balance des blancs, la température du système de mesures de la couleur (ILS20EP), la température ambiante et la couleur de l'arrière-plan. Dans ALIGNEMENT PÉRIPH, procédez aux réglages de SpectroProofer.
	ALIGNEMENT PERIPH.	
ROULEAU D'ENTRAÎNEMENT	VERSION ROULEAU ENTR	Affiche la version du rouleau d'entraînement.

Panneau de contrôle

Mode Maintenance

Vous pouvez modifier la langue ou l'unité utilisée à l'écran ou rétablir les valeurs d'usine de l'ensemble des paramètres.

- 1 Mettez l'imprimante hors tension en appuyant sur la touche .
- 2 Appuyez simultanément sur la touche  et la touche  pour mettre l'imprimante sous tension.

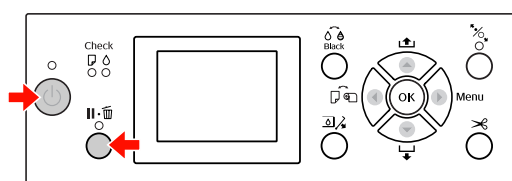

Consultez le tableau des modes de maintenance sur la droite pour de plus amples informations. Les procédures de réglage sont les mêmes que pour le mode Menu.

➤ Voir « Utilisation du mode Menu », page 17

- 3 Pour quitter le mode Maintenance, appuyez sur la touche  pour mettre l'imprimante hors tension.

Liste du mode Maintenance

Élément	Paramètre	Explication
LANGUE	JAPANESE	Vous pouvez sélectionner la langue d'affichage de l'écran LCD.
	ENGLISH	
	FRENCH	
	ITALIAN	
	GERMAN	
	PORTUGUE	
	SPANISH	
	DUTCH	
UNITÉ	MÉTRIQUE	Vous pouvez sélectionner l'unité de mesure utilisée pour afficher la longueur.
	PIED/POUCE	
UNITÉS DE TEMPÉRATURE	°C	Vous pouvez sélectionner l'unité de température qui s'affichera à l'écran.
	F	
TENSION PAPIER ROULEAU	1 - 5	Vous pouvez modifier la valeur maximale de la tension du papier rouleau.
NETTOYAGE SS	EXÉC	Vous pouvez effectuer un nettoyage de la tête par ultrasons.
PANNEAU DÉFAUT	EXÉC	Vous pouvez rétablir les valeurs d'usine de tous les paramètres que vous avez modifiés dans le mode Menu.
NOMBRE NETTOYAGES AUTO	1 - 3	Le nombre de fois qu'un nettoyage automatique doit être effectué lorsqu'une buse obstruée a été détectée suite à une vérification automatique des buses.
CUSTOM	0 - 255	Vous pouvez définir des paramètres personnalisés.

Manipulation du papier

Manipulation du papier

Supports pris en charge

Il est recommandé d'utiliser les supports spéciaux Epson susceptibles d'améliorer l'utilisation et les capacités d'expression des résultats d'impression. Pour plus d'informations sur le papier, reportez-vous à la section suivante.

☞ Voir « Informations relatives au papier », page 177

Remarque :

- ❑ *N'utilisez pas de papier froissé, abîmé, déchiré, sale ou présentant des imperfections.*
- ❑ *Introduisez le papier juste avant l'impression. Retirez-le de l'imprimante une fois l'impression terminée et conservez-le conformément aux instructions relatives au support utilisé.*
- ❑ *Si vous utilisez du papier rouleau autre que les supports spéciaux Epson, consultez les instructions qui accompagnent le papier ou contactez votre fournisseur pour plus d'informations. Testez la qualité d'impression avant d'acheter d'importantes quantités de papier.*

Papier rouleau

Supports	Papier ordinaire, papier recyclé, autres papiers
Taille du papier rouleau	Mandrin de 2" : Diamètre extérieur de 103 mm max.
	Mandrin de 3" : Diamètre extérieur de 150 mm max.
Taille du papier	Epson Stylus Pro 9890/9908 : mandrin de 2" : 254 à 1118 mm × 45 m mandrin de 3" : 254 à 1118 mm × 202 m
	Epson Stylus Pro 7890/7908 : mandrin de 2" : 254 à 610 mm × 45 m mandrin de 3" : 254 à 610 mm × 202 m

Épaisseur	Papier ordinaire, papier recyclé : 0,08 à 0,11 mm (Poids : 64 à 90 g/m ²)
	Autres : 0,08 à 0,5 mm
Largeur disponible pour l'impression sans marge	10", 300 mm, 13" (Super A3), 16", 17", 512 mm (B2), 594 mm (A1), 24" (Super A1), 728 mm (B1), 36" (Super A0), 44" (Super B0)

Feuille simple

Supports	Papier ordinaire, papier recyclé, autres papiers
Taille du papier	Epson Stylus Pro 9890/9908 : Largeur : 210 à 1118 mm Longueur : 297 à 1580 mm (A4 à Super B0) Epson Stylus Pro 7890/7908 : Largeur : 210 à 610 mm Longueur : 297 à 914 mm (A4 à Super A1)
Épaisseur	Papier ordinaire, papier recyclé : 0,08 à 0,11 mm (Poids : 64 à 90 g/m ²)
	Autres : 0,08 à 1,50 mm Toutefois, pour le papier épais (0,5 à 1,5 mm), la longueur peut atteindre 762 mm.
Largeur disponible pour l'impression sans marge	10", 300 mm, 13" (Super A3), 16", 17", 512 mm (B2), 594 mm (A1), 24" (Super A1), 728 mm (B1), 36" (Super A0), 44" (Super B0)

Remarque :

- ❑ *La qualité des marques ou types de papier pouvant être changée par le fabricant sans préavis, Epson ne peut garantir la qualité d'aucun papier de marque autre que Epson. Procédez toujours à des essais avant d'acheter de grandes quantités de papier ou d'imprimer des travaux de volume important.*
- ❑ *Du papier de mauvaise qualité peut diminuer la qualité d'impression et provoquer des bourrages ou d'autres problèmes. Si vous rencontrez beaucoup de problèmes, choisissez du papier de qualité supérieure.*

Utilisation du papier rouleau

Chargement du papier rouleau

Pour charger le papier rouleau, procédez comme suit.

Remarque :

- ❑ Lorsque CONFIG PAPER RESTANT est défini sur OUI, le code barres (incluant les informations sur le papier) est imprimé sur le bord du papier rouleau avant le retrait du papier. Ces informations facilitent, par la suite, le réglage du même type de papier.
➔ Voir « CONFIGURATION PAPIER », page 27
- ❑ Il est recommandé de charger le papier rouleau juste avant l'impression. Si vous laissez le papier rouleau dans l'imprimante, le cylindre servant à maintenir le papier risque de laisser une trace sur la surface du papier.

- 1 Mettez l'imprimante sous tension en appuyant sur la touche .

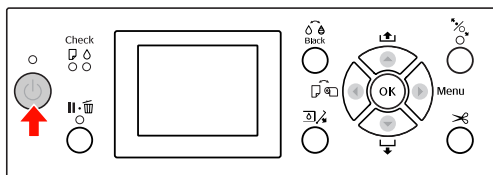

Remarque :

Après avoir mis l'imprimante sous tension, appuyez sur le bouton OK avant de charger le papier pour afficher les instructions propres au réglage du papier.

- 2 Ouvrez le capot du papier rouleau.

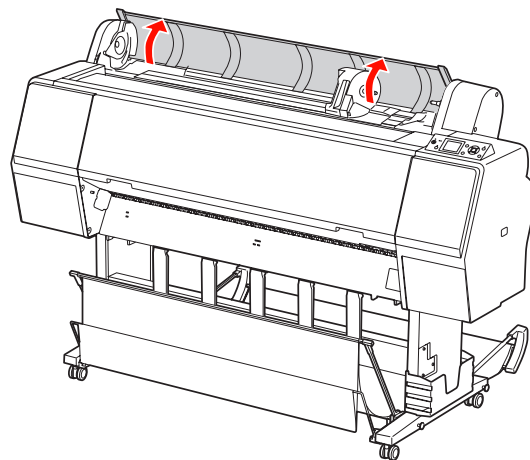

- 3 Pour déverrouiller le support de l'adaptateur, appuyez fermement dessus. Déplacez-le ensuite vers la gauche à l'aide de la poignée.

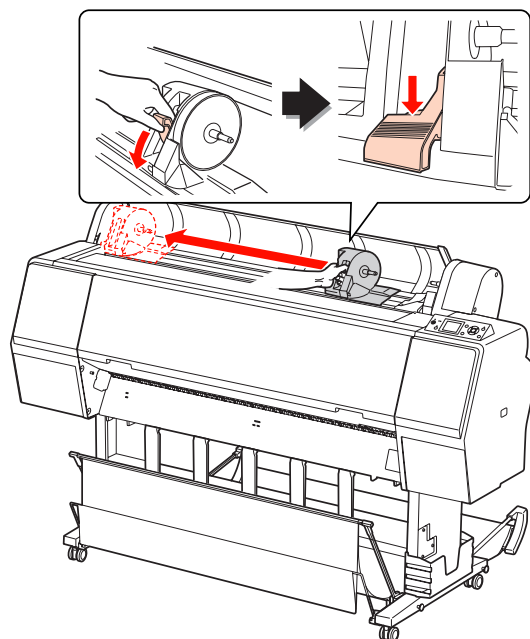

Manipulation du papier

- 4** Placez le rouleau dans l'orifice à l'avant de l'imprimante.

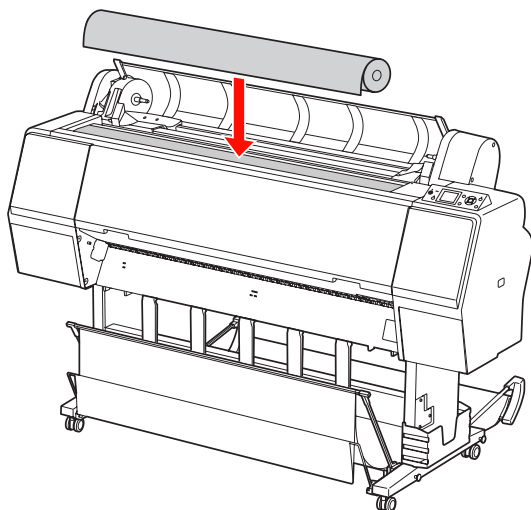

- 5** Déplacez le levier du rouleau afin de l'ajuster au papier.

Utilisation du mandrin de 2" :

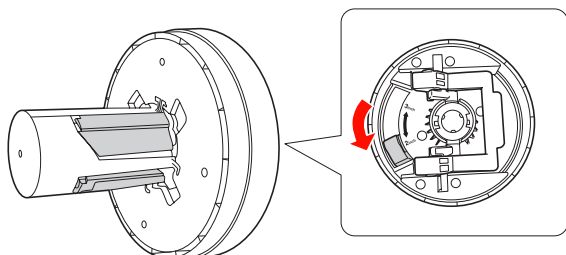

Utilisation du mandrin de 3" :

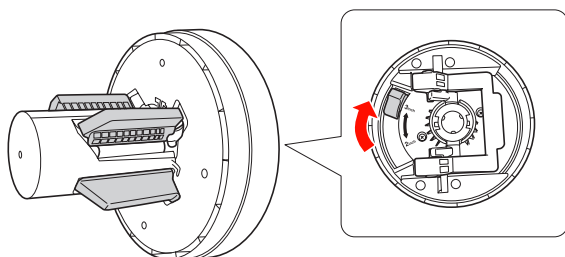

- 6** Libérez le levier de chaque côté.

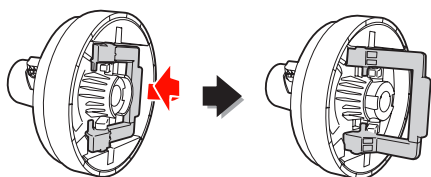

- 7** Fixez les adaptateurs à chaque extrémité du rouleau. Enfoncez le levier de chaque côté pour le maintenir en place.

Appuyez fermement sur les adaptateurs.

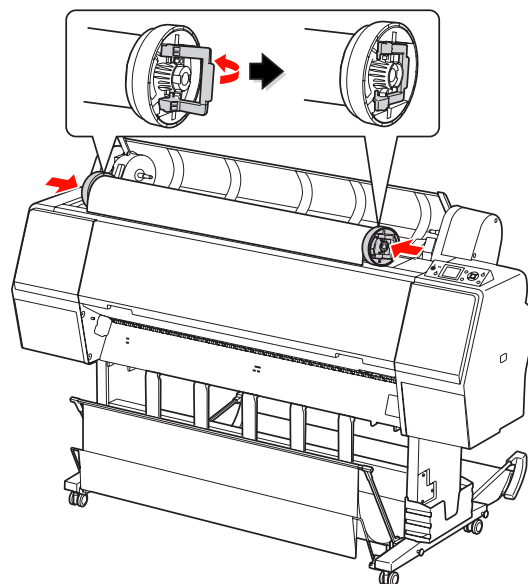

- 8** Déplacez le rouleau vers la droite jusqu'à ce qu'il soit en contact avec le guide du rouleau.

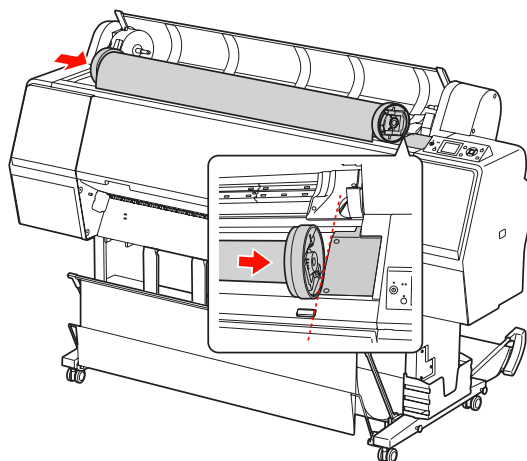

Manipulation du papier

- 9** Glissez le support à l'aide de la poignée pour aligner l'adaptateur gauche sur ▲.

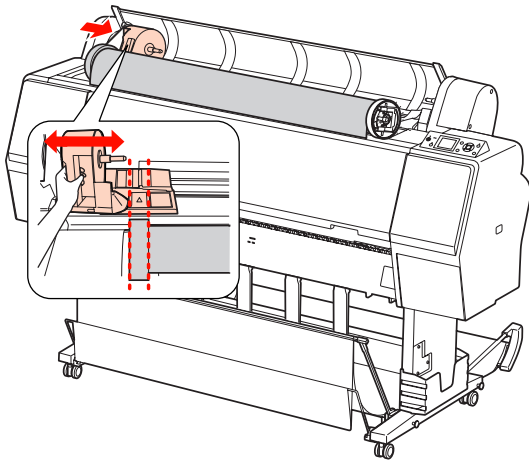

- 10** Faites délicatement rouler le papier dans le support.

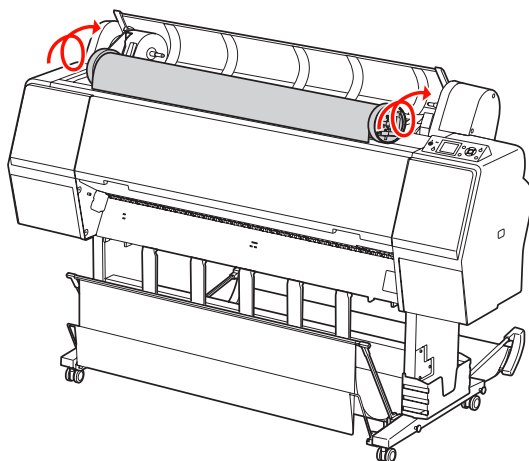

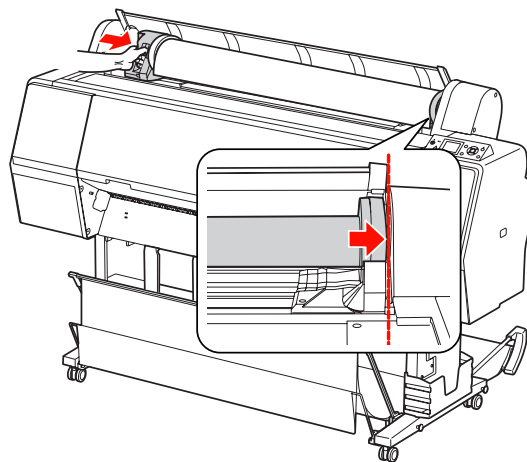

- 11** Glissez le support de l'adaptateur à l'aide de la poignée vers la droite afin qu'il soit bien ancré dans l'axe.

Veillez à ce que les deux extrémités du rouleau soient bien en place.

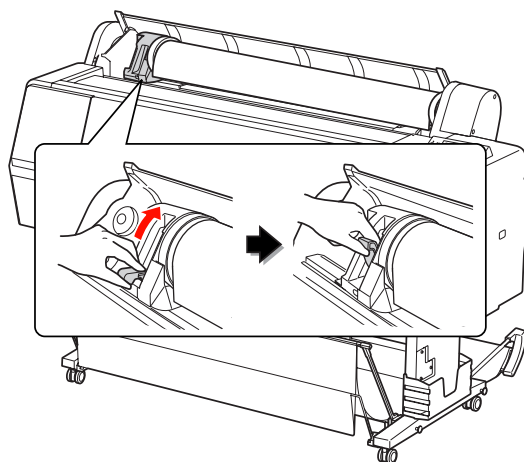

- 12** Appuyez sur le levier pour le maintenir en place.



- 13** Appuyez sur la touche .

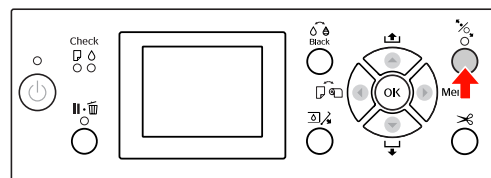

Manipulation du papier

- 14** Introduisez le papier dans la fente d'insertion prévue à cet effet. Tirez le papier à travers la fente d'insertion jusqu'à ce qu'il ressorte par le bas.

En veillant à ne pas plier le bord du papier, introduisez-le de sorte qu'il n'y ait pas de jeu.

Si vous avez des difficultés au niveau de l'alimentation du papier, réglez l'entraînement en appuyant sur le bouton ▲ ou ▼. Tirez sur le papier pour aligner l'extrémité sur l'emplacement prévu.

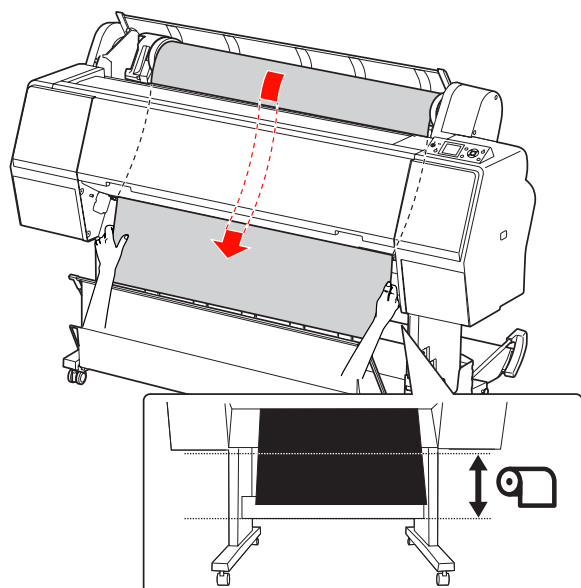

- 15** Fermez le capot du papier rouleau.

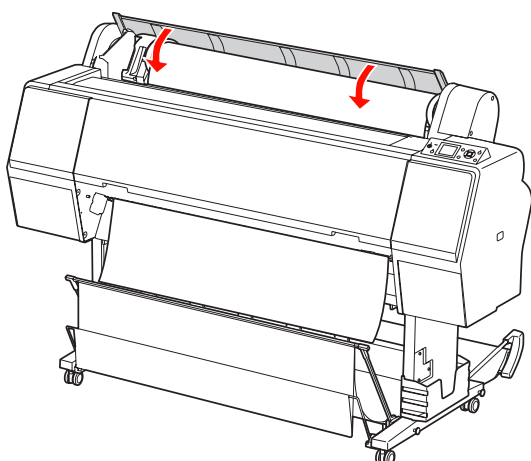

- 16** Appuyez sur la touche .

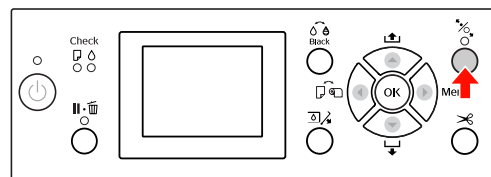

Après quelques secondes, le papier arrive en position d'impression. Lorsque vous appuyez sur le bouton , il se déplace immédiatement.

- 17** Lorsque PARAMÈTRES OK ? s'affiche sur l'écran LCD, appuyez sur la touche ▲ ou ▼ pour sélectionner NON puis appuyez sur la touche OK. Entrez le type de support et le papier restant et appuyez sur la touche OK.

Le paramètre précédent s'affiche sur l'écran LCD. Si le type de support et le papier restant sont corrects, sélectionnez OUI et appuyez sur la touche OK.

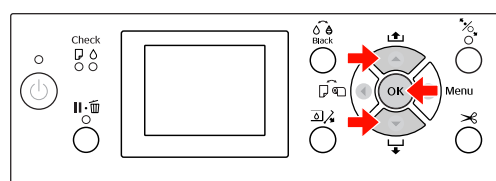

- 18** Si le bord du papier est plié, appuyez sur le bouton  pour couper le bord.

- 19** Si vous utilisez la corbeille de récupération du papier, placez-la devant ou derrière.

Si vous utilisez le modèle Epson Stylus Pro 9890/9908, vous pouvez aussi utiliser l'enrouleur automatique.

 Voir « Utilisation du hamac de réception et des guides papier », page 44

 Voir « Utilisation de l'enrouleur automatique (pour l'Epson Stylus Pro 9890/9908) », page 48

Manipulation du papier

Coupe du papier rouleau

Il existe deux façons de couper le papier rouleau.

Méthode	Fonctionnement
Coupe auto	Coupez automatiquement le papier rouleau après l'impression de chaque page.
Coupe manuelle	Coupez le papier rouleau manuellement ou coupez-le avec un cutter disponible dans le commerce.

Remarque :



- Certains papiers rouleau ne peuvent pas être coupés avec le cutter intégré. Utilisez alors un cutter acheté dans le commerce.
- La coupe du papier peut prendre un certain temps.

Paramétrage de la méthode de coupe

Avant d'imprimer, sélectionnez la méthode de coupe.

Impression à partir du panneau de contrôle de l'imprimante (comme l'impression d'une feuille d'état)

Appuyez sur la touche ◀ pour sélectionner une méthode de coupe.

Icône	Explication
	Rouleau coupe auto Oui
	Rouleau coupe auto Non

Impression à partir de l'ordinateur

Définissez le paramètre Auto Cut (Coupe auto) dans la boîte de dialogue Roll Paper Option (Option papier rouleau) du pilote d'impression.

Coupe du papier rouleau après l'impression

Coupe automatique du papier rouleau

Coupez automatiquement le papier rouleau après l'impression de chaque page.

Coupe manuelle du papier rouleau

Pour couper le papier rouleau manuellement, procédez comme suit.

- 1 Tout en regardant l'intérieur de l'imprimante au-dessus du capot avant, appuyez sur la touche ▼ pour alimenter le rouleau de papier, puis ajustez la position de la découpe sur la marque ←✂ sur le côté gauche de la tête d'impression.
- 2 Appuyez sur la touche ✂. Lorsque le menu de sélection s'affiche, sélectionnez COUPER à l'aide du bouton ▲ ou ▼ et appuyez sur le bouton OK.

Le papier est coupé par le cutter intégré.

Remarque :

- Si le papier ne peut pas être coupé par le cutter intégré, appuyez sur la touche ▼ de manière à ce que l'imprimante entraîne automatiquement le papier vers la position qui permet de le couper manuellement. Coupez le papier à l'aide du cutter.
- En fonction du type de papier, la longueur minimum de papier que vous pouvez couper est définie sur 60 à 127 mm. Vous ne pouvez pas la modifier.

Manipulation du papier

Retrait du rouleau

Remarque :

Nous vous recommandons de retirer le papier rouleau de l'imprimante après impression. Si vous laissez le papier rouleau dans l'imprimante, le cylindre servant à maintenir le papier risque de laisser une trace sur la surface du papier.

1 Vérifiez que l'imprimante est sous tension.

2 Ouvrez le capot du papier rouleau.

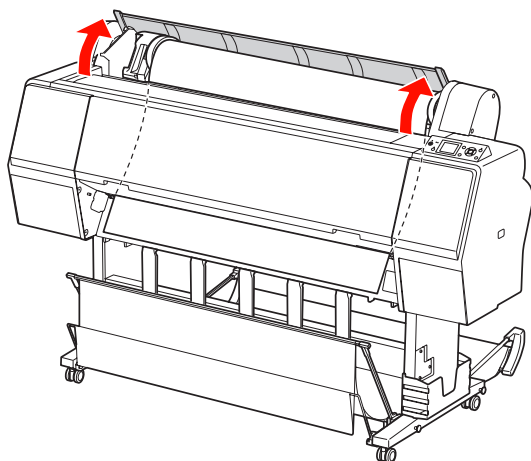

3 Appuyez sur la touche  pour relâcher le système de maintien du papier.

Le rouleau est automatiquement enrôlé après la découpe si l'imprimante est en mode READY (PRÊT). Toutefois, lorsque vous utilisez l'enrouleur automatique en option, l'imprimante ne rembobine pas le rouleau. Vous devrez rembobiner le papier manuellement si le système ne le fait pas automatiquement.

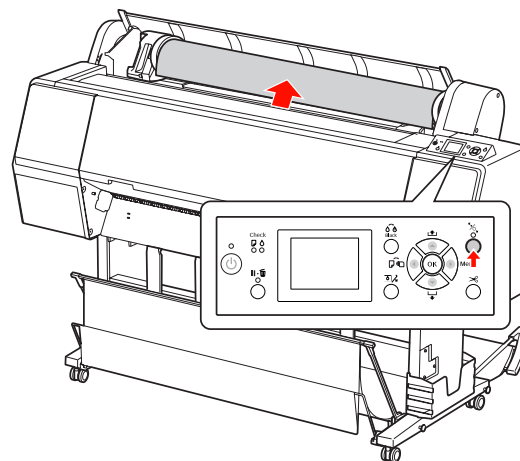
**Remarque :**

Si vous n'utilisez pas le papier rouleau, enveloppez-le avec la bande de scellement fournie.

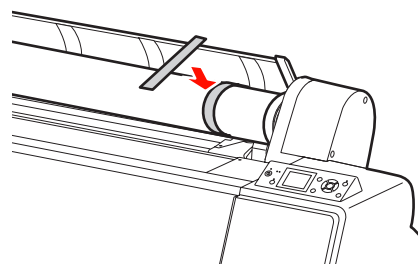

Manipulation du papier

- 4** Pour déverrouiller le support de l'adaptateur, appuyez fermement dessus. Déplacez-le ensuite vers la gauche à l'aide de la poignée. Retirez-le ensuite de l'axe.

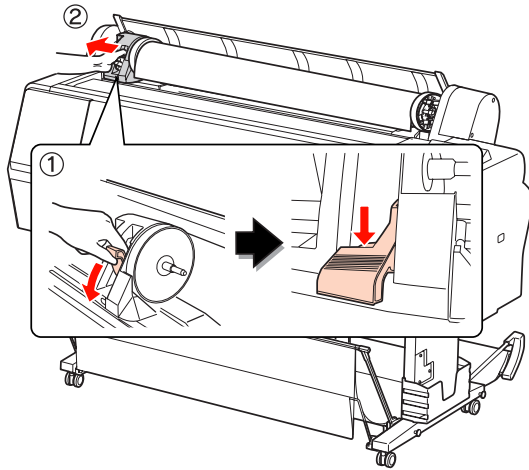

- 5** Déroulez le papier par l'avant et placez-le dans la fente à l'avant de l'imprimante.

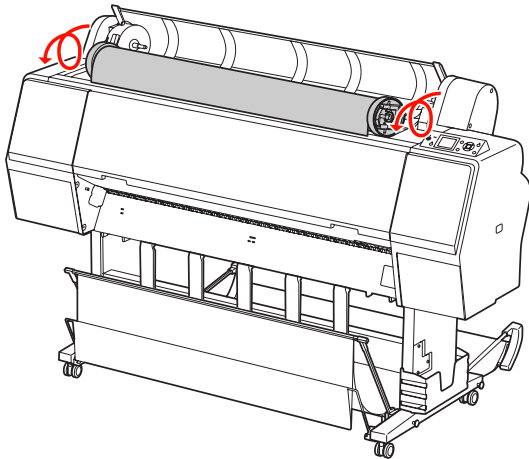

- 6** Relevez le levier de l'adaptateur pour le déverrouiller. Retirez ensuite l'adaptateur du rouleau.

Après avoir rembobiné le papier rouleau avec précaution, placez-le dans son emballage d'origine.

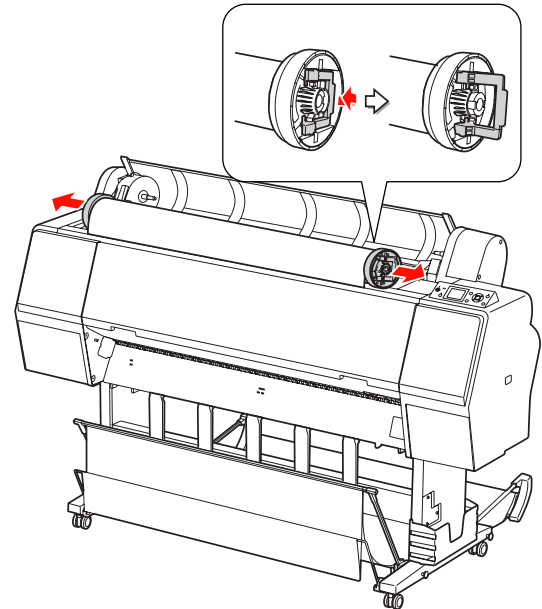

Utilisation de feuilles simples

La procédure diffère selon la longueur et l'épaisseur du papier utilisé.

Papier	Reportez-vous à
Format inférieur à A3	☞ « Chargement de feuilles simples inférieures au format A3 », page 40
Format A3 ou supérieur ou papier épais	☞ « Chargement d'une feuille simple au format A3 ou supérieur / papier épais », page 41



Remarque :

- ☐ *Aplatissez le papier avant de le charger dans l'imprimante. Si vous chargez du papier gondolé ou souple, l'imprimante risque de ne pas reconnaître la taille du papier et donc de ne pas imprimer normalement. Par ailleurs, nous vous recommandons de replacer le papier dans son emballage d'origine et de le ranger à plat, afin de le sortir juste avant de l'utiliser uniquement.*
- ☐ *Si du papier rouleau est chargé, rembobinez-le d'abord avant de charger une feuille de papier unique.*
- ☐ *Si vous utilisez du papier rouleau autre que les supports spéciaux Epson, consultez les instructions qui accompagnent le papier ou contactez votre fournisseur pour plus d'informations.*

Chargement de feuilles simples inférieures au format A3

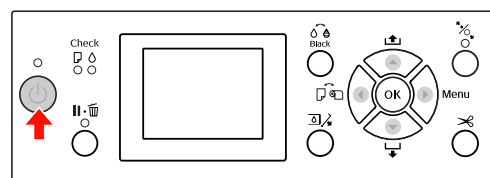
- 1 Mettez l'imprimante sous tension en appuyant sur la touche .



- 2 Appuyez sur la touche  plusieurs fois jusqu'à ce que l'option Feuille  s'affiche.

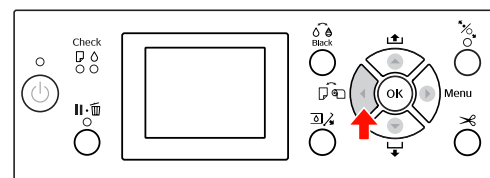

- 3 Assurez-vous que le capot du papier rouleau est fermé.

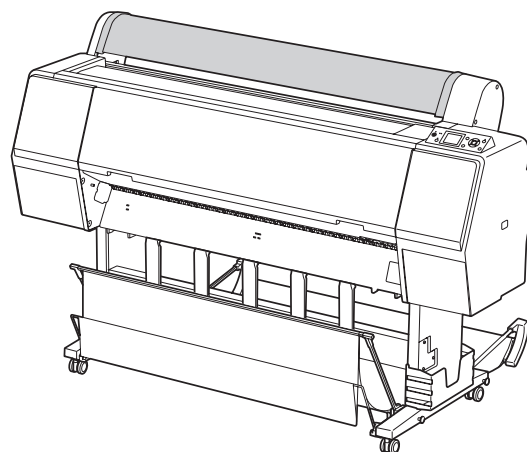

Manipulation du papier

- 4** Chargez la feuille dans la fente d'insertion du papier jusqu'à ce que vous sentiez une résistance.

Alignez le bord droit du papier et introduisez le papier jusqu'à ce que vous sentiez une résistance. Lorsque vous utilisez un format A4 ou inférieur, réglez le papier pour qu'il atteigne la limite inférieure de la pièce métallique sous la fente d'introduction du papier.

APPUYEZ SUR TOUCHE ▼ s'affiche alors à l'écran.

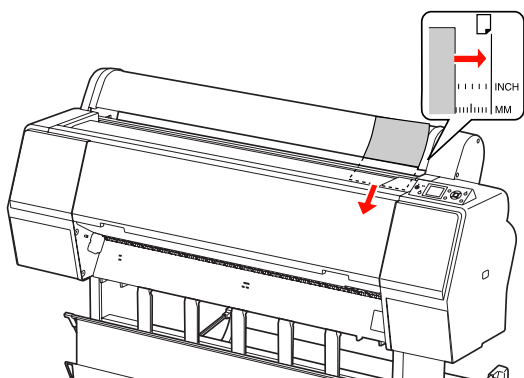
**Remarque :**

Chargez la feuille à la verticale, comme pour la plupart des magazines.

- 5** Appuyez sur la touche ▼.

Le papier revient en position de départ.

- 6** Lorsque PARAMÈTRES OK ? s'affiche sur l'écran LCD, appuyez sur la touche ▲ ou ▼ pour sélectionner NON puis appuyez sur la touche OK. Entrez le type de support et le papier restant et appuyez sur la touche OK.

Le paramètre précédent s'affiche sur l'écran LCD. Si le type de support et le papier restant sont corrects, sélectionnez OUI et appuyez sur la touche OK.

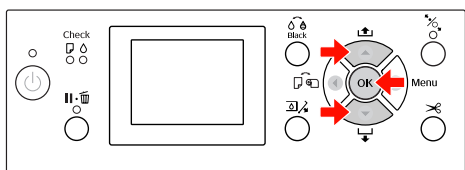

- 7** Si vous utilisez la corbeille de récupération du papier, placez-la à l'arrière.

☞ Voir « Utilisation du hamac de réception et des guides papier », page 44

Chargement d'une feuille simple au format A3 ou supérieur / papier épais

Lorsque vous chargez une feuille au format A3 ou supérieur, ou un papier épais (de 0,5 à 1,5 mm), suivez les étapes suivantes.

Le papier est normalement chargé verticalement. La longueur du papier épais peut atteindre 762 mm. Toutefois, si vous utilisez le modèle Epson Stylus Pro 9890/9908, vous pouvez charger un papier épais de plus de 762 mm de longueur si vous le chargez horizontalement.

- 1** Mettez l'imprimante sous tension en appuyant sur la touche ⏻.

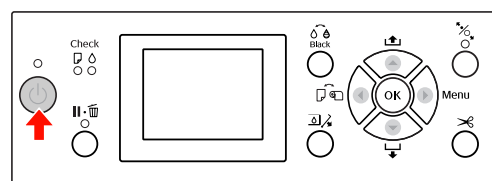

- 2** Appuyez sur la touche ◀ plusieurs fois jusqu'à ce que l'option Feuille s'affiche.

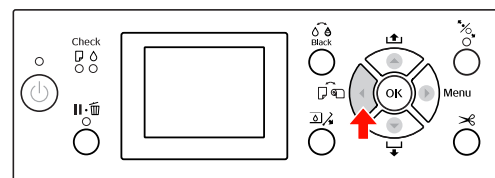

- 3** Assurez-vous que le capot du papier rouleau est fermé.

- 4** Appuyez sur la touche ⏻.

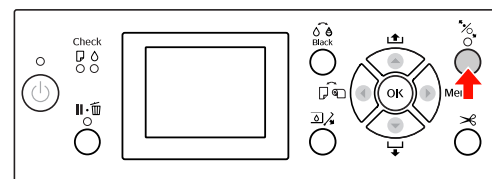

Manipulation du papier

- 5** Introduisez le papier dans la fente d'insertion prévue à cet effet.

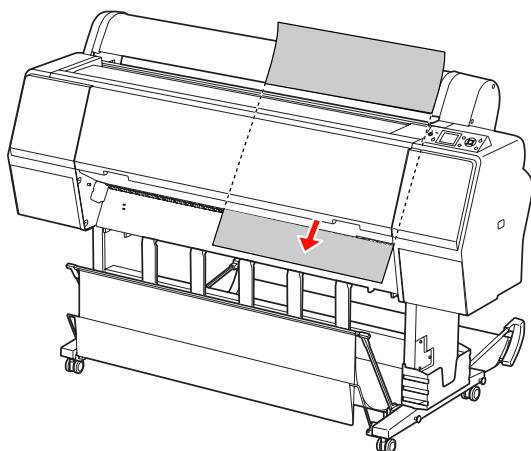

- 6** Assurez-vous que les bords droit et inférieur de la feuille sont droits et alignés sur le repère.

Si vous avez des difficultés lors du placement du papier épais, réglez l'entraînement en appuyant sur le bouton ▲ ou ▼.

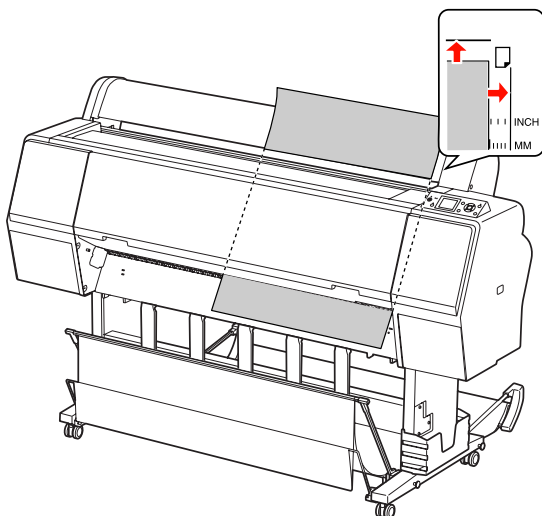

- 7** Appuyez sur la touche $\frac{\%}{\text{mm}}$.

Après quelques secondes, le papier arrive en position d'impression. Lorsque vous appuyez sur le bouton $\text{II} \cdot \text{III}$, il se déplace immédiatement.

- 8** Lorsque PARAMÈTRES OK ? s'affiche sur l'écran LCD, appuyez sur la touche ▲ ou ▼ pour sélectionner NON puis appuyez sur la touche OK. Entrez le type de support et le papier restant et appuyez sur la touche OK.

Le paramètre précédent s'affiche sur l'écran LCD. Si le type de support et le papier restant sont corrects, sélectionnez OUI et appuyez sur la touche OK.

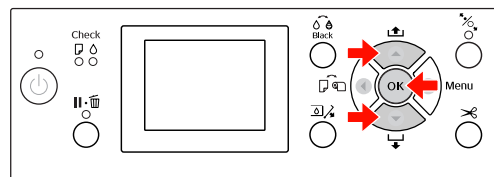

- 9** Si vous utilisez la corbeille de récupération du papier, placez-la à l'avant.

➔ Voir « Utilisation du hamac de réception et des guides papier », page 44

Éjection du papier

Cette section décrit la procédure d'éjection du papier après impression.

Remarque :

Si vous utilisez le hamac de réception, reportez-vous à la section suivante.

☞ « Utilisation du hamac de réception et des guides papier », page 44

Si vous utilisez l'enrouleur automatique, reportez-vous à la section suivante.

☞ « Utilisation de l'enrouleur automatique (pour l'Epson Stylus Pro 9890/9908) », page 48

Pour le papier rouleau

Pour couper le papier rouleau, reportez-vous à la section suivante.

☞ « Coupe du papier rouleau », page 37

Pour les feuilles simples

1 Une fois l'impression terminée, l'imprimante maintient le document imprimé et le message **FIN DE PAPIER. CHARGEZ PAPIER** apparaît sur l'écran LCD.

Si **PRÊT** apparaît sur l'écran LCD, appuyez sur la touche ▼ pour entraîner le papier.



Important :

N'appuyez sur aucune touche lorsque le voyant Marche/Arrêt ou Pause clignote.

2

Appuyez sur la touche ▼ pour retirer le papier.

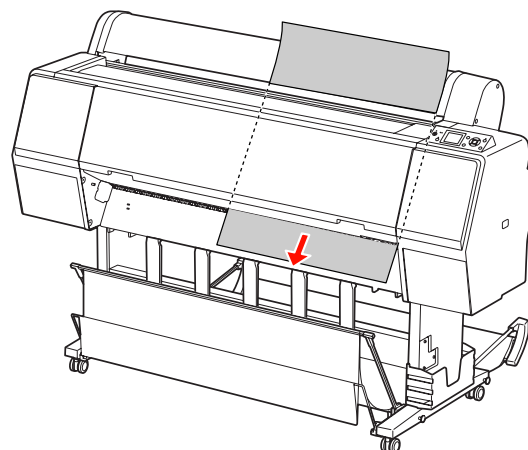

Important :

Le papier peut tomber après avoir été éjecté. Veillez à le tenir correctement pour éviter qu'il ne tombe et s'endommage.

Manipulation du papier

Utilisation du hamac de réception et des guides papier

Pour éviter que vos documents se salissent ou se froissent, réglez le hamac de réception de la manière décrite ci-après. Le sens d'entraînement dépend du type de support d'impression.

Sens	Epson Stylus Pro 9890/9908	Epson Stylus Pro 7890/7908
Avant	Longueur du papier : 1580 mm ou plus Épaisseur du papier : 0,5 mm ou plus	Longueur du papier : 914,4 mm ou plus Épaisseur du papier : 0,5 mm ou plus
Arrière	Longueur du papier : Inférieure à 1580 mm Épaisseur du papier : Inférieure à 0,5 mm	Longueur du papier : Inférieure à 914,4 mm Épaisseur du papier : Inférieure à 0,5 mm

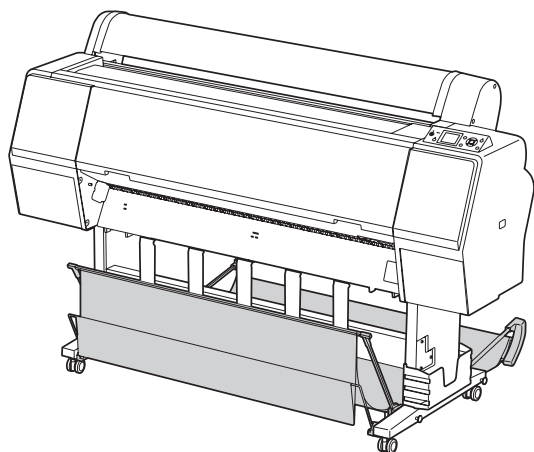

Remarque :

L'éjection des impressions dans le mauvais sens peut favoriser les impressions sales ou froissées.

Lorsque vous introduisez le papier par l'avant

Les guides papier maintiennent les imprimés dans une position adéquate. Ce chapitre vous explique comment passer d'une alimentation papier par derrière à une alimentation papier par devant.

- 1 Pour l'Epson Stylus Pro 9890/9908, amenez le hamac arrière en position verticale.

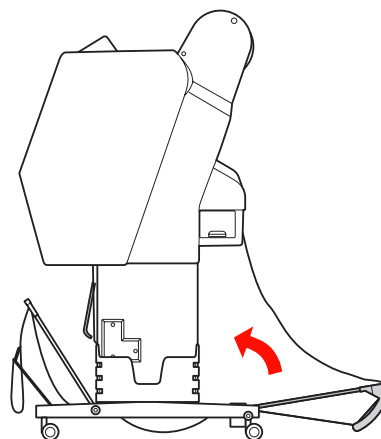

- 2 Retirez les fermetures velcro du hamac avant et inclinez-le vers le bas.

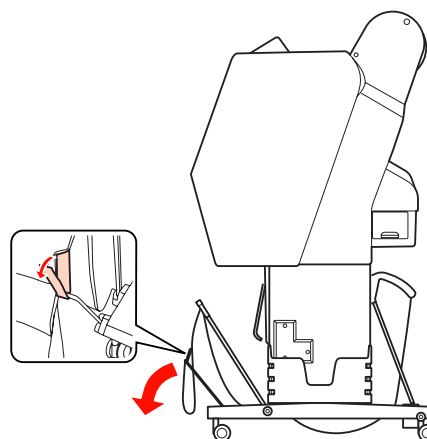

Manipulation du papier

- 3** Inclinez légèrement l'avant du hamac pour que les guides se placent en position verticale.

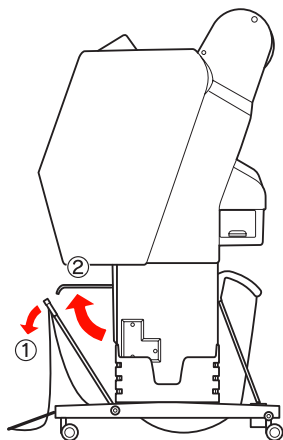

- 4** Amenez le hamac en position verticale.

La toile du hamac est ainsi tendue.

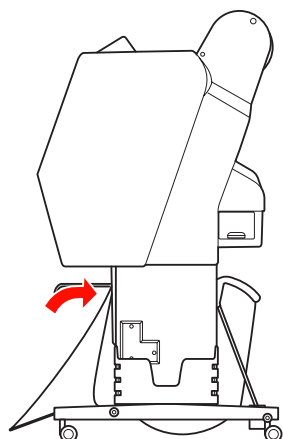

- 5** Afin d'aligner la toile correctement, déplacez les guides.

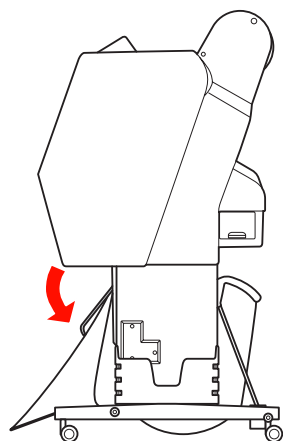

Lorsque vous introduisez le papier par l'arrière

Introduisez les imprimés par l'arrière et placez-les dans le hamac. Ce chapitre vous explique comment passer d'une alimentation papier par devant à une alimentation papier par derrière.

Remarque :

N'empilez pas plusieurs impressions dans le hamac de réception. Si vous le faites, l'espace entre les supports papier et le hamac de réception se rétrécit. Ceci peut entraîner une erreur d'alimentation papier.

- 1** Amenez les guides papier en position horizontale.

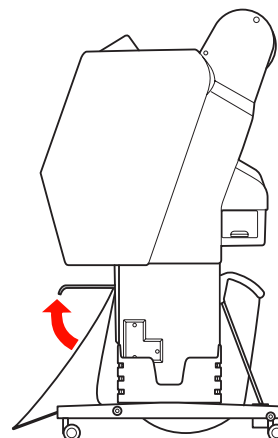

- 2** Inclinez le hamac avant légèrement vers le bas.

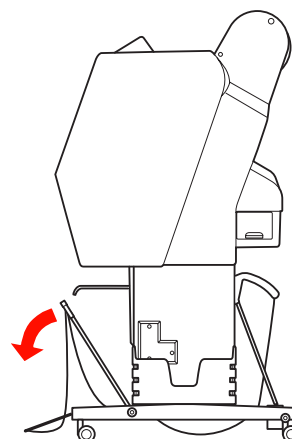

Manipulation du papier

- 3** Déplacez les guides papier en position verticale et amenez le hamac avant le plus loin possible.

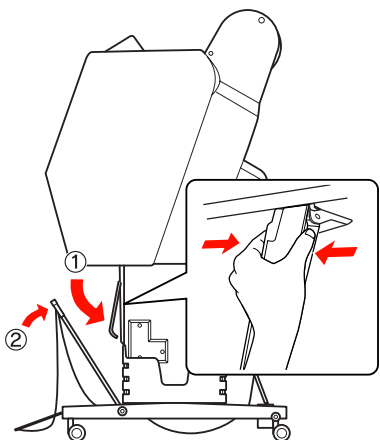

- 4** Amenez le hamac vers le haut et maintenez-le en position à l'aide des attaches velcro.

Veillez à fixer les attaches vers le haut.

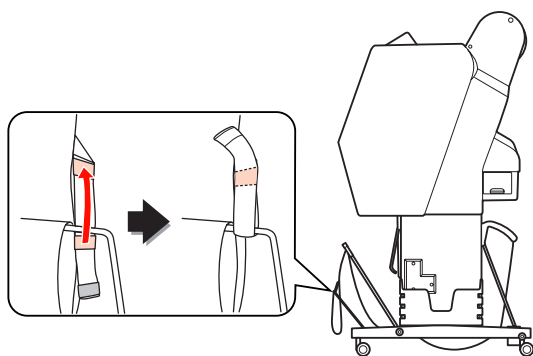
**Remarque :**

Si vous rencontrez des problèmes au niveau de la qualité d'impression lors que vous travaillez avec un Doubleweight Matte Paper (Papier mat à double épaisseur) ou un Enhanced Matte Paper (Papier mat supérieur), essayez de placer les guides en position avant.

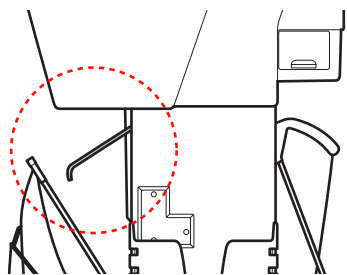

- 5** Pour l'Epson Stylus Pro 9890/9908, changez la position du hamac arrière en fonction de la taille du papier.

En présence de papier au format A1 ou inférieur :

Relevez les hamacs de réception avant et arrière conformément à l'illustration.

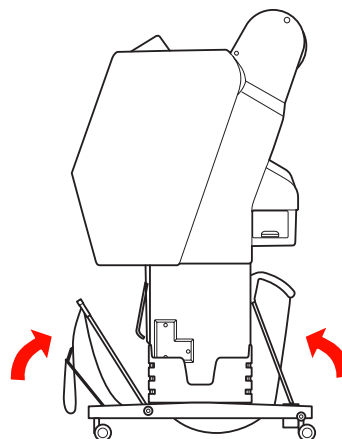
**En présence de papier au format A1 ou supérieur :**

Inclinez le hamac arrière jusqu'à ce qu'il soit parallèle au sol pendant l'impression.

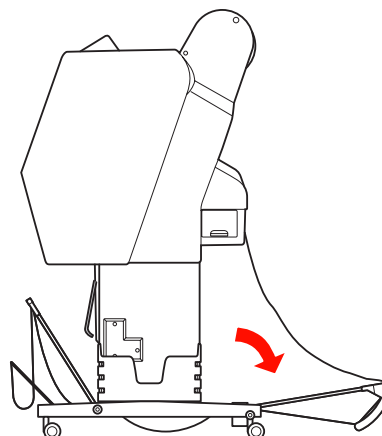

Manipulation du papier

Inclinez le hamac avant jusqu'à ce qu'il soit parallèle au sol lors de l'éjection de vos impressions.

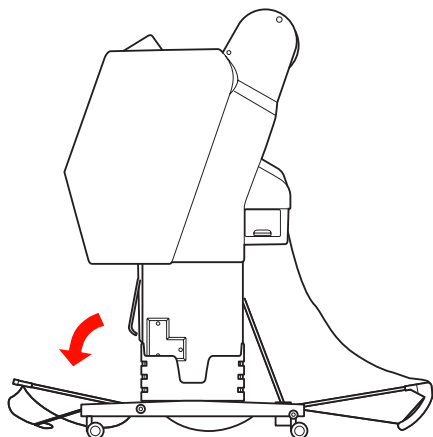

Remarque :

Si vous imprimez sur un papier de type Enhanced Matte Paper (Papier mat supérieur), vous pouvez empiler plusieurs imprimés dans le hamac avant en le plaçant parallèlement au sol. La qualité des impressions ne peut toutefois pas être garantie étant donné que des rayures ou des taches peuvent apparaître.

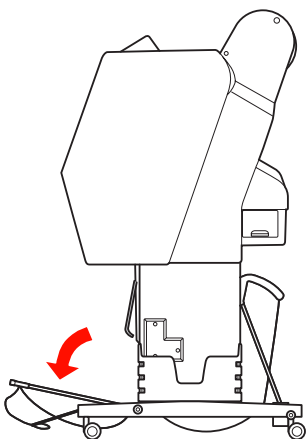

Rangement du hamac de réception

Si vous n'utilisez pas le hamac de réception, placez le hamac avant en position verticale. Ce chapitre vous explique comment passer d'une alimentation papier par derrière au rangement du hamac.

- 1 Pour l'Epson Stylus Pro 9890/9908, amenez le hamac arrière en position verticale.

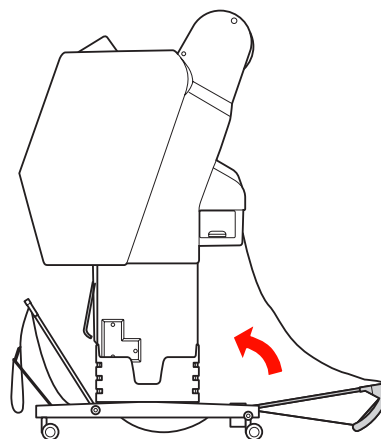

- 2 Amenez les guides papier en position horizontale.

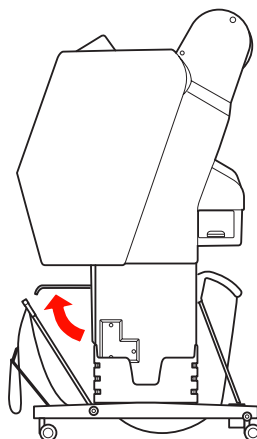

Manipulation du papier

- 3** Retirez les attaches velcro et fixez-les vers l'arrière. Amenez ensuite le hamac en position verticale.

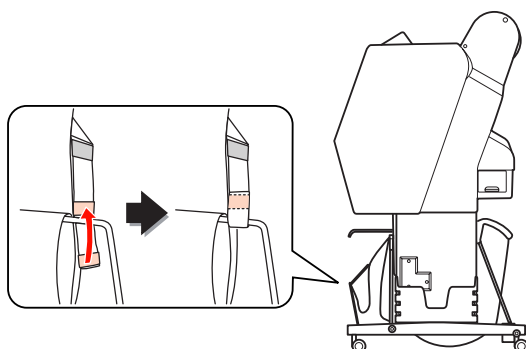

- 4** Inclinez les guides papier.

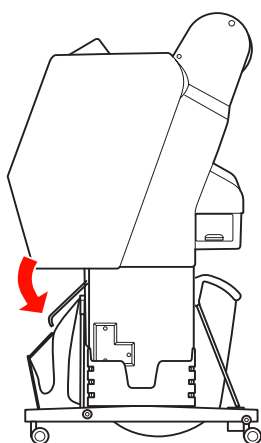

Utilisation de l'enrouleur automatique (pour l'Epson Stylus Pro 9890/9908)

Lorsque vous souhaitez imprimer vos données sur du papier rouleau et ne souhaitez pas le couper ni l'éjecter sur le sol, vous pouvez utiliser l'enrouleur automatique pour enrouler le papier éjecté.

Vous pouvez enrouler le papier par l'avant ou par l'arrière.

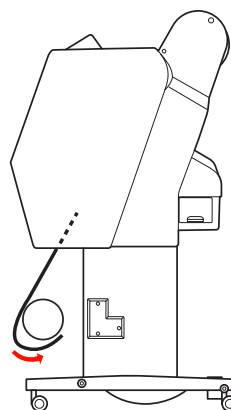

Avant

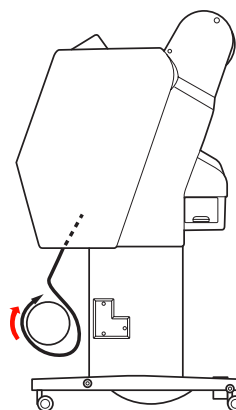

Arrière



Attention :

Assurez-vous que l'unité d'enroulement est correctement installée et est bien fixée. En cas de chute, elle risque de provoquer des blessures.

Manipulation du papier

Remarque :

- ❑ Vérifiez que le bord avant du papier rouleau est droit ; dans le cas contraire, il ne s'enroulera pas correctement.
➤ Voir « Coupe du papier rouleau », page 37
- ❑ Consultez le guide d'installation de l'enrouleur automatique pour de plus amples informations sur l'installation de cet élément.
- ❑ En présence de Doubleweight Matte Paper (Papier mat double épaisseur) ou de Singleweight Matte Paper (Papier mat fin), enroulez le papier vers l'avant.
- ❑ En présence de Singleweight Matte Paper (Papier mat fin) d'une large égale ou supérieure à 24", utilisez le tendeur livré avec l'enrouleur automatique pour garantir une bonne qualité d'impression.
➤ Voir « Enroulement du papier par l'avant », page 50

Boîtier de commande

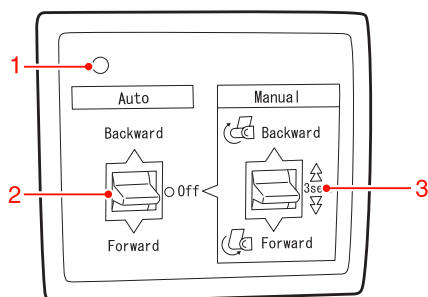

1. Témoin du capteur

Affiche l'état du rouleau d'entraînement.

Témoin	État
Oui	Prêt à l'emploi.
Clignote rapidement	Fonctionne.
Clignote lentement	En veille.
Clignote après un long intervalle	Erreur.
Non	Éteint.

2. Commutateur auto

Enroule le papier après l'impression.

Élément	Description
Arrière	Enroule le papier avec la face imprimée vers l'intérieur.
Avant	Enroule le papier avec la face imprimée vers l'extérieur.
Non	N'enroulez pas le papier.

3. Commutateur manuel

Enroule le papier manuellement après l'impression. Ce mode est accessible lorsque le commutateur **Auto** est sur Off (Non).

Élément	Description
Arrière	Enroule le papier avec la face imprimée vers l'intérieur. L'enroulement est plus rapide si vous maintenez le bouton enfoncé pendant 3 secondes.
Avant	Enroule le papier avec la face imprimée vers l'extérieur. L'enroulement est plus rapide si vous maintenez le bouton enfoncé pendant 3 secondes.

Manipulation du papier

Enroulement du papier par l'avant

- 1 Reliez le cordon d'alimentation à une prise électrique et vérifiez si le témoin s'allume.

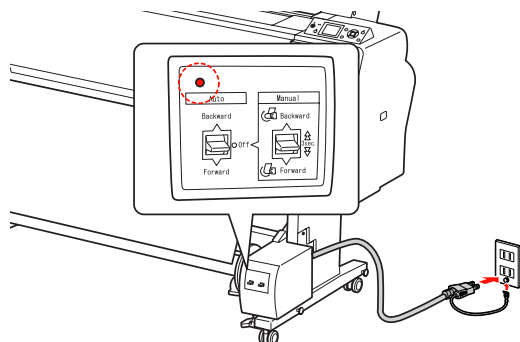

- 2 Mettez l'imprimante sous tension en appuyant sur la touche .

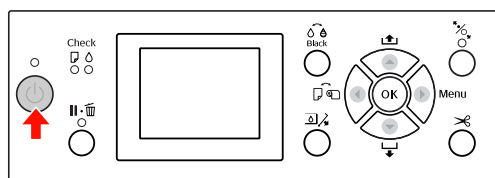



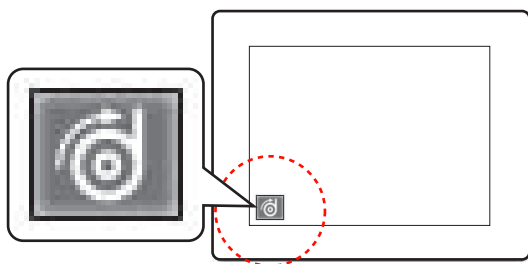

- 3 Vérifiez si l'icône de l'enrouleur automatique s'affiche à l'écran.

Si l'icône ne s'affiche pas, vérifiez si l'enrouleur automatique est correctement branché et si l'appareil est sous tension.



- 4 Placez le rouleau.

 Voir « Chargement du papier rouleau », page 33

- 5 Appuyez sur la touche  pour sélectionner Roll Auto Cut Off (Rouleau coupe auto Non)  ou Roll Auto Cut On (Rouleau coupe auto Oui) .

- 6 Appuyez sur la touche  pour entraîner le papier.

- 7 Avec du ruban adhésif, attachez le bord avant du papier rouleau au mandrin de réception en trois points.

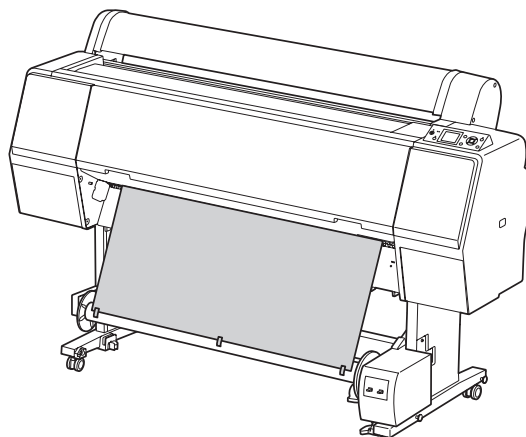

- 8 Appuyez sur la touche  pour faire avancer le papier et laisser du jeu.

- 9 Réglez la touche **Manuel** sur **Forward (Avant)** et maintenez-la enfoncée pour enrouler le papier rouleau sur trois tours du mandrin de réception.

Assurez-vous qu'il y a suffisamment de jeu entre le papier rouleau et le mandrin de réception après l'enroulement du papier.

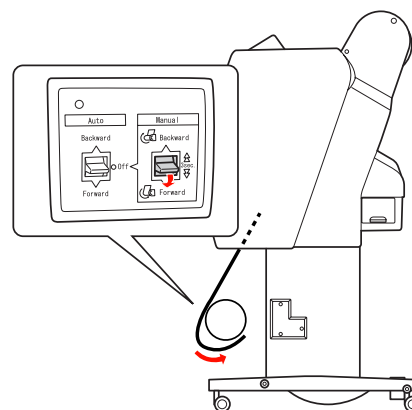

Manipulation du papier

Remarque :

Pour le Singleweight Matte Paper (Papier mat fin) d'une largeur supérieure ou égale à 24", placez le tendeur afin de supprimer le jeu au niveau du rouleau. Veillez à bien le placer au centre du rouleau.

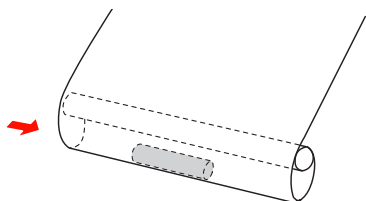

Enroulement du papier par l'arrière

- 1 Mettez l'imprimante sous tension et déroulez le papier. Voir les étapes 3 à 6 de la section suivante.

☞ « Enroulement du papier par l'avant », page 50

- 2 Faites passer le bord inférieur du papier rouleau derrière le mandrin de réception comme illustré. Avec du ruban adhésif, attachez le bord avant du papier rouleau au mandrin de réception en trois points.

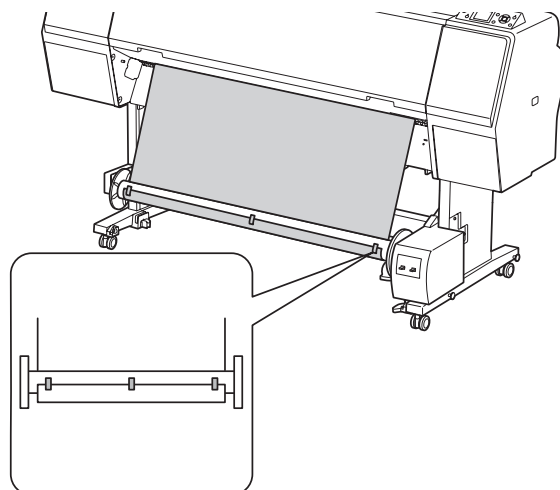

- 3 Appuyez sur la touche ▼ pour faire avancer le papier et laisser du jeu.
- 4 Réglez la touche **Manuel** sur **Backward (Arrière)** et maintenez-la enfoncée pour enrouler le papier rouleau sur trois tours du mandrin de réception.

Manipulation du papier

Assurez-vous qu'il y a suffisamment de jeu entre le papier rouleau et le mandrin de réception après l'enroulement du papier.

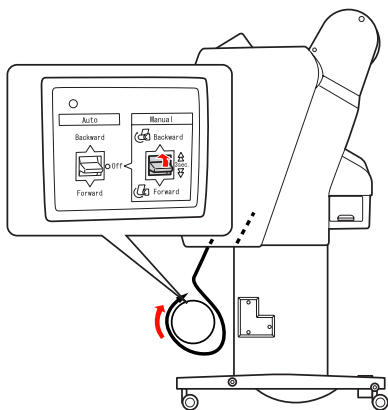

Enroulement des impressions

Lorsque l'enrouleur automatique est installé et que le papier est chargé sur le mandrin de réception dans le sens souhaité, vous pouvez utiliser l'unité pour enrouler vos impressions.



Attention :

Ne touchez pas l'enrouleur automatique pendant qu'il fonctionne. Vous risqueriez de vous blesser.

1

Réglez le commutateur **Auto** sur **Forward** (Avant) ou **Backward** (Arrière).

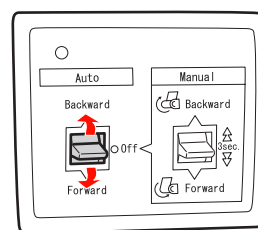

2

Envoyez un travail d'impression à l'imprimante.

L'imprimante commence à imprimer.

L'enrouleur automatique enroule le papier rouleau dans le sens défini à l'étape 1.

Remarque :

Lorsque vous utilisez la fonction Roll Auto Cut On (Rouleau coupe auto Oui) , placez le commutateur **Auto** de l'enrouleur automatique en position **Off** (Non), faute de quoi, le papier ne sera pas découpé. Vous pouvez placer le commutateur **Auto** sur **Off** (Non) pendant l'impression pour couper automatiquement le papier.

Manipulation du papier

Retrait du papier enroulé

Une fois le papier enroulé, procédez comme suit pour enlever le mandrin de réception.

- 1 Réglez le commutateur **Auto** sur **Off (Non)**.

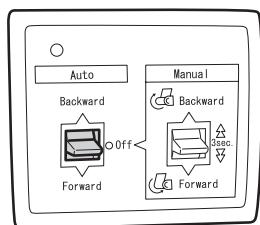

- 2 Coupez le papier rouleau.

- Appuyez sur la touche ✂ pour couper le papier.
- Si le papier rouleau ne peut pas être coupé avec le cutter intégré, utilisez une paire de ciseaux ou un cutter traditionnel.

- 3 Tournez le levier pour déverrouiller l'unité amovible et faites ensuite glisser l'unité vers la gauche afin que l'embout se dégage de l'extrémité du mandrin de réception.

Ce faisant, maintenez le mandrin de réception d'une main pour l'empêcher de tomber.

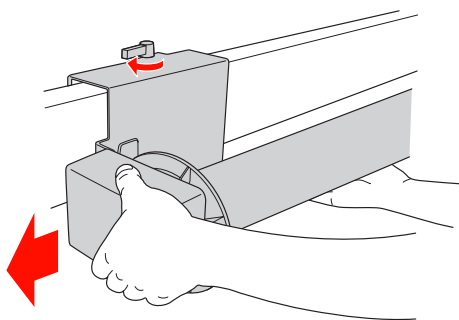

- 4 Retirez le mandrin de réception de l'embout de l'unité amovible et de l'unité d'entraînement.

Important :

Le poids du rouleau papier requiert l'intervention de deux personnes pour le soulever.

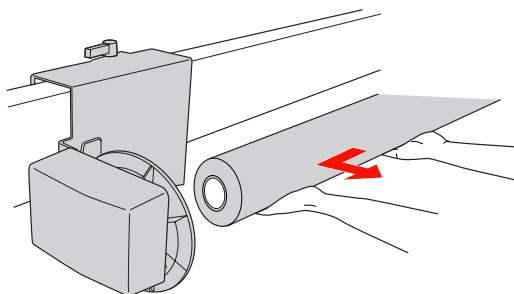

Manipulation du papier

Utilisation du mandrin d'un rouleau papier usagé comme mandrin de réception

Vous pouvez utiliser un rouleau papier usagé comme mandrin de réception.

Remarque :

Si le mandrin du rouleau papier est déformé ou endommagé, il ne peut pas être utilisé comme mandrin de réception.

L'installation de la bride de l'enrouleur automatique varie en fonction de la taille du mandrin.

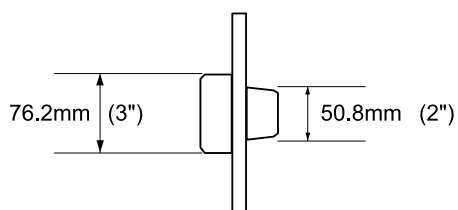

1 Retirez l'embout en pinçant le bouton.

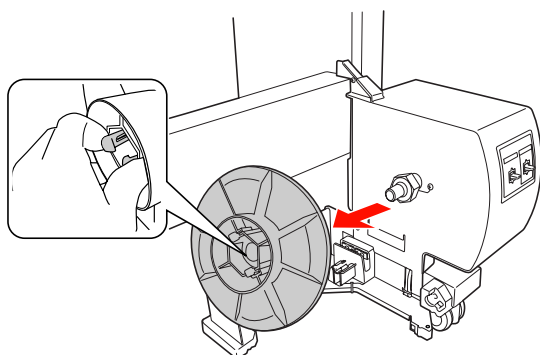

2 Inversez l'embout de sorte que le plus petit bouton soit positionné à l'extérieur, puis remettez-le en place sur l'unité d'entraînement en pinçant le bouton.

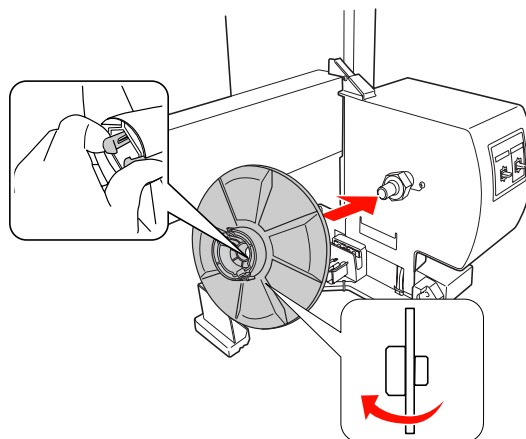

3 Retirez l'embout en pinçant le bouton.

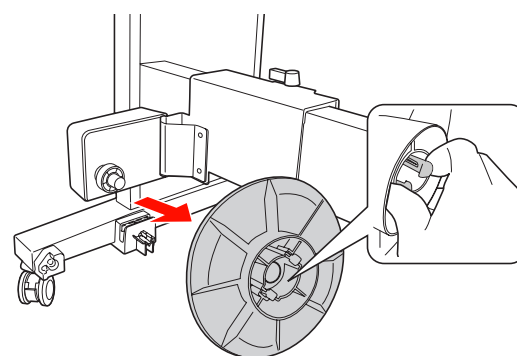

4 Inversez l'embout de sorte que le plus petit bouton soit positionné à l'extérieur, puis remettez-le en place sur l'unité amovible en pinçant le bouton.

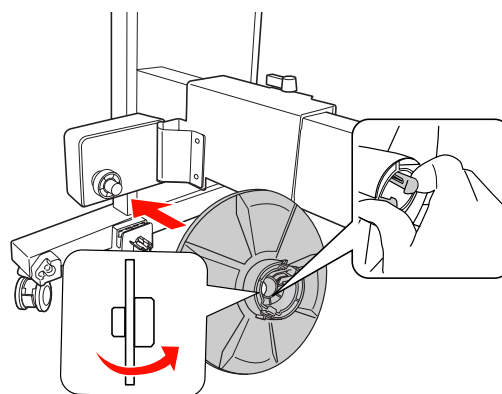

Manipulation du papier

Installation d'un mandrin de réception

L'installation de l'enrouleur est la même pour les mandrins de 2 et 3 pouces.

- 1 Vérifiez que le levier de verrouillage est relâché (tourné vers la gauche). Faites coulisser l'unité amovible vers l'extrémité gauche du montant horizontal.

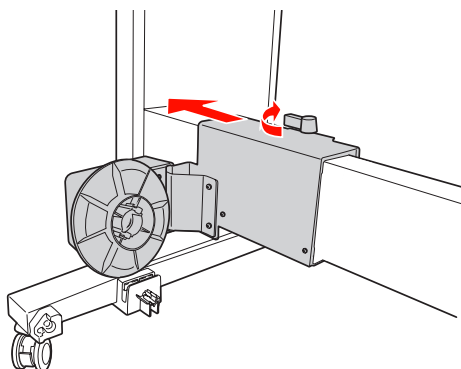

- 2 Glissez l'extrémité du mandrin de réception par dessus l'embout de l'unité d'entraînement.

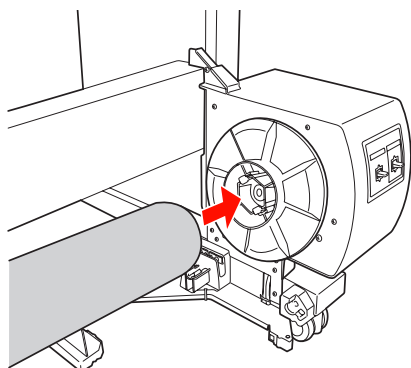

- 3 Insérez l'embout de l'unité amovible dans l'autre extrémité du mandrin de réception.

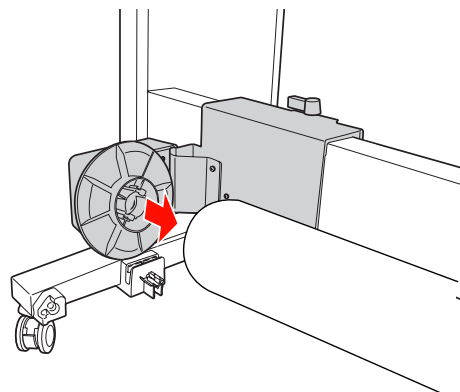

- 4 Tournez le levier de verrouillage vers l'avant pour bloquer l'unité amovible.

Assurez-vous que l'unité d'enroulement est correctement installée et est bien fixée.

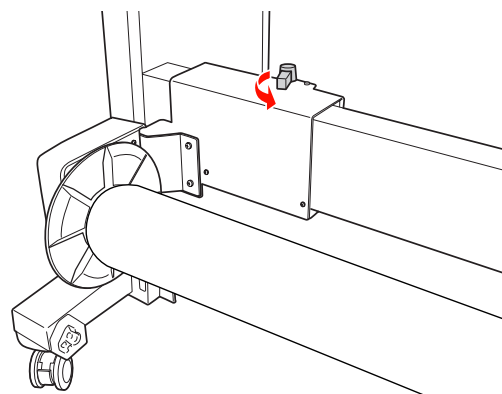

Manipulation du papier

Zone imprimable

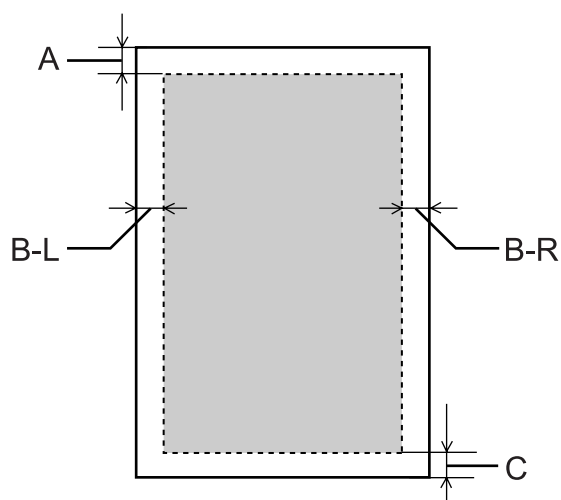

A	Papier rouleau	La taille minimale de la marge supérieure est équivalente à 3 mm (0,12").
	Feuilles simples	La taille minimale de la marge supérieure est équivalente à 3 mm (0,12").
B-L	Papier rouleau	La taille minimale de la marge gauche est équivalente à 0 mm (0").
	Feuilles simples	La taille minimale de la marge gauche est équivalente à 0 mm (0").
B-R	Papier rouleau	La taille minimale de la marge droite est équivalente à 0 mm (0").
	Feuilles simples	La taille minimale de la marge droite est équivalente à 0 mm (0").
C	Papier rouleau	La taille minimale de la marge inférieure est équivalente à 3,0 mm (0,12").
	Feuilles simples	La taille minimale de la marge inférieure est équivalente à 14 mm (0,55").

Pour le papier rouleau, les largeurs de marge suivantes peuvent être sélectionnées à l'aide du panneau de contrôle.

☞ Voir « CONFIGURATION IMPR. », page 22

Paramètre	A	B-L	B-R	C
HAUT/ BAS 15 mm	15 mm	3 mm	3 mm	15 mm
HAUT 35/ BAS 15 mm	35 mm	3 mm	3 mm	15 mm
15 mm	15 mm	15 mm	15 mm	15 mm
3 mm	3 mm	3 mm	3 mm	3 mm

Remarque :

- ❑ La zone d'impression ne change pas lorsque les marges sont modifiées.
- ❑ L'imprimante détecte automatiquement les dimensions du papier chargé. Les données à imprimer qui dépassent la zone imprimable du papier ne peuvent pas être imprimées.
- ❑ Lorsqu'une même image est imprimée avec une marge de 3 mm et avec une marge de 15 mm, vous pouvez remarquer en comparant les tirages qu'il manque une partie du côté droit de l'image imprimée avec la marge de 15 mm.

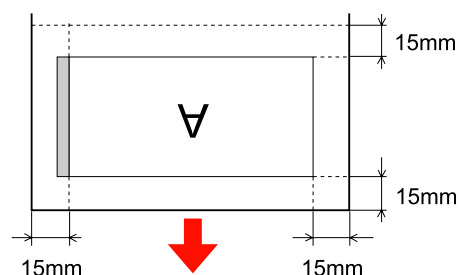

Paramètres de base

Paramètres d'impression

Cette section décrit la procédure d'impression de données à partir d'une application à l'aide du pilote d'impression Epson.

Procédures d'impression (Windows)

Réglages papier

- 1 Démarrez l'application.
- 2 Dans le menu File (Fichier), sélectionnez **Page Setup (Mise en page)** (ou le menu permettant d'accéder aux réglages du papier tel que **Print (Imprimer)**).
- 3 Effectuez les réglages (format par exemple) à l'aide de la fenêtre Page Setup (Mise en page).

Exemple : Paint

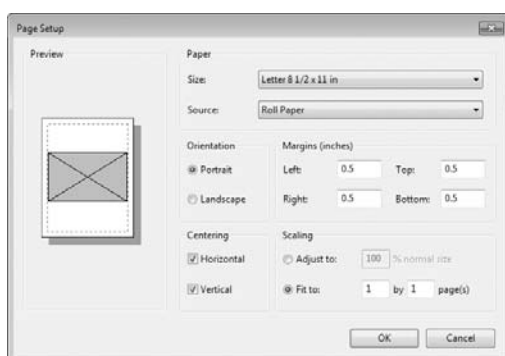

Remarque :

La boîte de dialogue peut varier selon l'application que vous utilisez. Consultez l'aide en ligne pour de plus amples informations.

- 4 Cliquez sur **OK** pour fermer la boîte de dialogue.

Créez ensuite l'impression.

Réglage des paramètres du pilote d'impression

- 1 Mettez l'imprimante sous tension et placez le papier dans l'imprimante.

↳ Voir « Manipulation du papier », page 32
- 2 Dans le menu File (Fichier), sélectionnez **Print (Imprimer)** ou **Page Setup (Mise en page)**.
- 3 Vérifiez que votre imprimante est sélectionnée et cliquez sur **Printer (Imprimante)**, **Setup (Configuration)**, **Options**, **Properties (Propriétés)** ou **Preferences (Préférences)**.

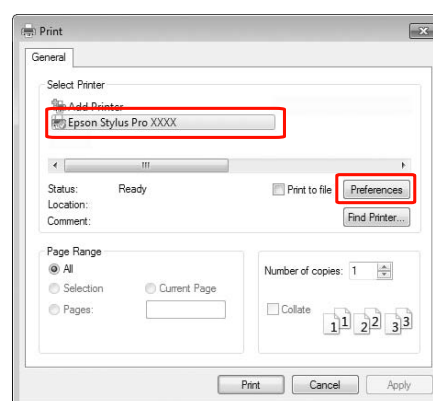

Paramètres de base

- 4** Sélectionnez le type de support, la couleur et la qualité d'impression en fonction du papier chargé dans l'imprimante.

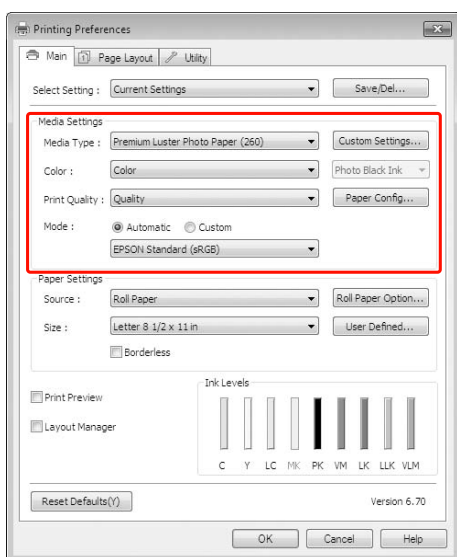

- 5** Sélectionnez la source et le format en fonction du papier chargé dans l'imprimante.

Une fois les réglages effectués, cliquez sur **OK**.

Veillez à sélectionner le même format de papier que celui choisi dans l'application.

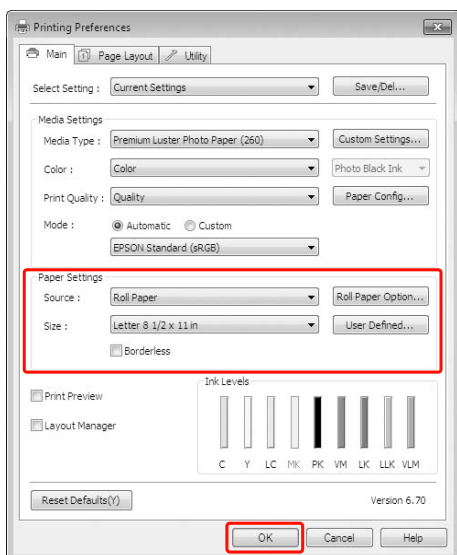

- 6** Cliquez sur **Print (Imprimer)**.

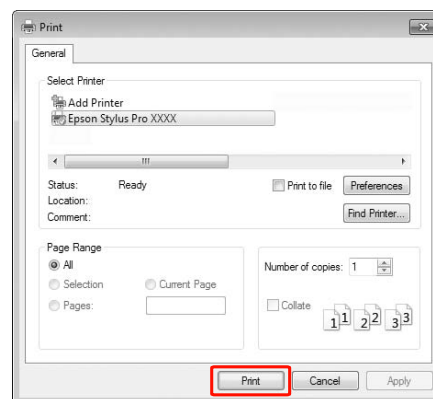

La barre de progression apparaît lorsque vous commencez l'impression.

Paramètres de base

Procédures d'impression (Mac OS X)

- 1** Mettez l'imprimante sous tension et chargez le papier.

☞ Voir « Utilisation de feuilles simples », page 40

☞ Voir « Chargement du papier rouleau », page 33

- 2** Lorsque vous avez créé les données, dans le menu **File (Fichier)** de l'application, cliquez sur **Print (Imprimer)** et ainsi de suite.

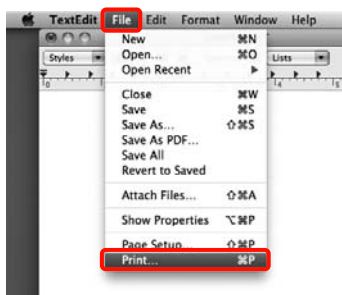

- 3** L'écran d'impression s'affiche.

Sous Mac OS X 10.6 et 10.5, cliquez sur la flèche (▼) pour configurer les paramètres de l'écran Page Setup (Format d'impression).

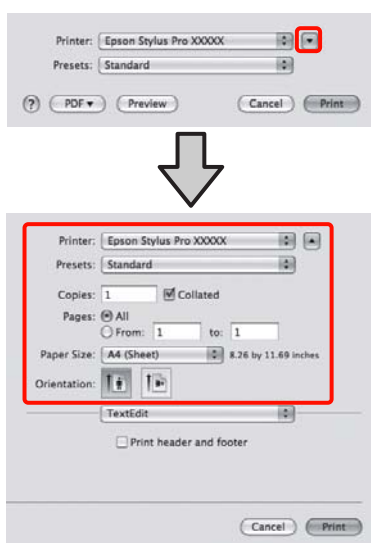

Remarque :

Si vous utilisez Mac OS X 10.4, ou si des éléments de l'écran Page Setup (Format d'impression) ne sont pas affichés sur l'écran Print (Imprimer) parce que l'application est utilisée dans Mac OS X 10.6 ou 10.5, suivez les étapes ci-dessous pour afficher l'écran Page Setup (Format d'impression).

Dans le menu **File (Fichier)** de l'application, cliquez sur **Page Setup (Format d'impression)**.



- 4** Vérifiez que cette imprimante est sélectionnée, puis définissez le format du papier.

Dans **Paper Size (Taille papier)**, sélectionnez l'une des options suivantes en fonction du papier chargé. XXXX est la taille de papier réelle, par exemple A4.

XXXX : Impression avec marges sur papier rouleau. Imprime avec les marges configurées dans l'option **Marge Papier Rouleau** du menu. ☞ Voir « CONFIGURATION IMPR. », page 22

XXXX (feuille simple) : Impression avec marges sur feuilles simples. Les marges sont de 3 mm en haut, à gauche et à droite, et de 14 mm en bas.

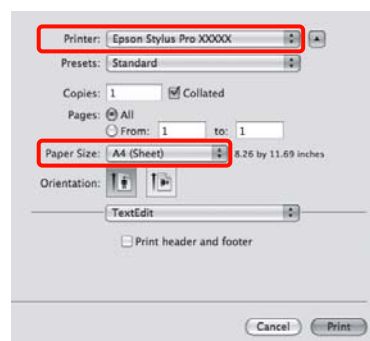

En cas d'impression sans marges ou de bannières ☞, voir les sections « Impression sans marges », page 142, « Impression de bannières (sur papier rouleau) », page 161

Paramètres de base

- 5** Sélectionnez **Print Settings (Configuration Imprimante)** dans la liste, puis configurez chaque élément.

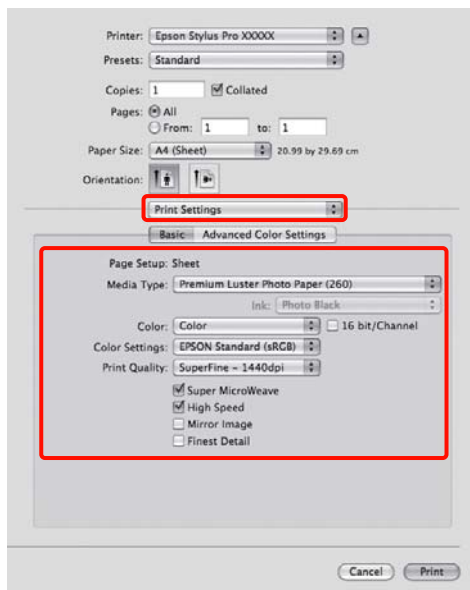

Configurez les paramètres **Media Type (Support)**, **Color (Couleur)** ou **Print Quality (Qualité)** en fonction de la méthode d'alimentation papier pour le papier chargé dans l'imprimante (pour les feuilles simples). En règle générale, vous pouvez imprimer correctement simplement en configurant les réglages à partir de l'écran **Print Settings (Configuration Imprimante)**.

- 6** Une fois la configuration terminée, cliquez sur **Print (Imprimer)**.

Paramètres de base

Sélectionnez le format de papier.

	Taille de papier *XXXX représente le format de papier.	Explication
Papier rouleau	XXXX Papier rouleau (Bannière)	Sélectionnez ce format lorsque vous imprimez une banderole. Vous éviterez ainsi l'impression de marges en haut et en bas de la feuille tandis qu'une marge de 3 mm est prévue sur les côtés.
	XXXX Papier rouleau – Sans marges (Agrandir auto)	Sélectionnez ce format lorsque vous effectuez une impression sans marges sur un papier rouleau. Lors d'une impression sans marges en mode Auto Expand (Agrandir auto), le pilote de l'imprimante agrandit l'image de 3 mm sur les côtés. Vous pouvez modifier l'agrandissement grâce à la fonction Expansion. Les côtés supérieurs et inférieurs de l'image sont eux aussi élargis afin de conserver le rapport. L'image est donc automatiquement élargie afin que vous puissiez procéder facilement à une impression sans marges. Les zones agrandies situées en dehors de la taille du papier ne seront pas imprimées.
	XXXX Papier rouleau – sans marges (Format à conserver)	Sélectionnez ce format lorsque vous effectuez une impression sans marges sur un papier rouleau. Le pilote effectue l'impression sans ranger le rapport de l'image. Le pilote d'impression n'agrandit pas les données d'une image. Vous devrez donc élargir l'image de 3 mm sur les côtés gauche et droit à l'aide de l'application que vous avez utilisée pour la créer.
	XXXX Papier rouleau (Sans marges, Bannière)	Sélectionnez ce format lorsque vous effectuez une impression sans marges à l'aide d'une application permettant l'impression de bannières. Le pilote agrandit alors l'image de 3 mm sur les côtés droit et gauche en fonction de la largeur du papier. Cette manipulation n'agrandit pas l'image à imprimer. Les valeurs pour les parties supérieure et inférieure restent inchangées. Vous devez cependant prévoir 3 mm supplémentaires sur les côtés droit et gauche. Ce paramètre ne prévoit aucune marge en haut ni en bas.

Paramètres de base

	Taille de papier *XXXX représente le format de papier.	Explication
Feuille simple	XXXX Feuille – sans marges (Agrandir auto)	Sélectionnez ce format lorsque vous effectuez une impression sans marges au niveau des côtés gauche et droit d'une feuille. Lors d'une impression sans marges en mode Auto Expand (Agrandir auto), le pilote de l'imprimante agrandit l'image de 3 mm sur les côtés. Vous pouvez modifier l'agrandissement grâce à la fonction Expansion. Les côtés supérieurs et inférieurs de l'image sont eux aussi élargis afin de conserver le rapport. L'image est donc automatiquement élargie afin que vous puissiez procéder facilement à une impression sans marges. Les zones agrandies situées en dehors des limites latérales du papier ne seront pas imprimées. Des marges supplémentaires de 3 mm et de 14 mm seront prévues en haut et en bas respectivement.
	XXXX Feuille – Sans marge (Format à conserver)	Sélectionnez ce format lorsque vous effectuez une impression sans marges au niveau des côtés gauche et droit d'une feuille. Dans Retain Size (Format à conserver), le pilote effectue l'impression sans marges sans élargir l'image. Vous devez cependant prévoir 3 mm supplémentaires sur les côtés droit et gauche. Les marges supérieure et inférieure respectent le format que vous avez prévu, mais des marges de 3 mm et de 14 mm apparaissent en haut et en bas respectivement.

Paramètres de base

Vérification de l'état de l'imprimante

Pour Windows

La Progress Meter (Barre de progression) apparaît lorsque vous commencez l'impression. Elle indique l'avancement du travail en cours et fournit des informations sur l'état de l'imprimante, par exemple le niveau d'encre restante ou le numéro des cartouches d'encre. Vous pouvez également annuler une impression en cours à partir de la Progress Meter (Barre de progression).

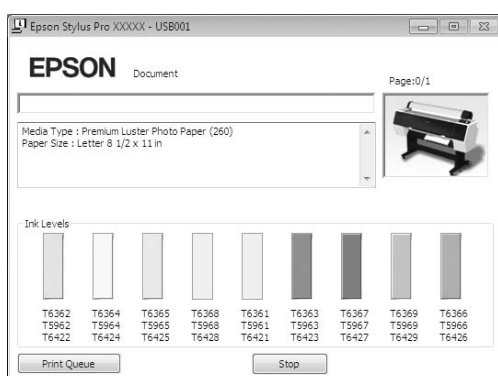

Pour Mac OS X

Cliquez sur l'icône d'imprimante dans le Dock. Lorsque vous cliquez sur l'icône de l'imprimante, la progression de la tâche d'impression en cours s'affiche ainsi que l'état de l'imprimante. Vous pouvez aussi annuler une tâche d'impression.

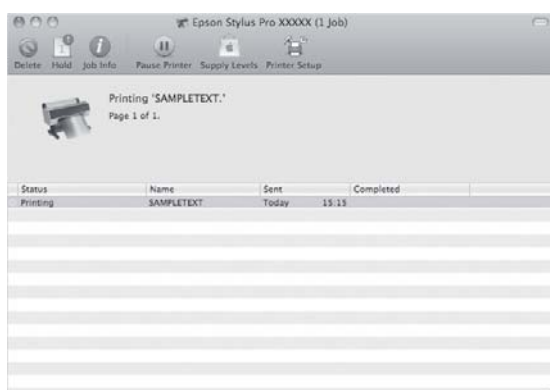

En cas de problème au cours de l'impression

Pour Windows

Si un problème survient durant l'impression, un message d'erreur s'affiche dans la fenêtre EPSON Status Monitor 3.

Cliquez sur **How to (Comment faire)** et EPSON Status Monitor 3 vous guidera dans la procédure à suivre pour résoudre le problème.

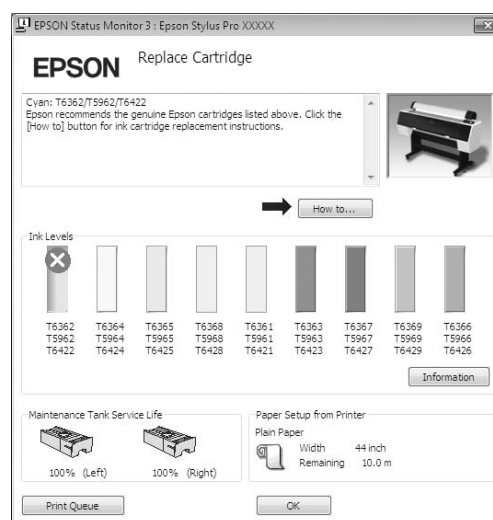

Pour Mac OS X

Si un problème survient pendant l'impression, un message d'erreur s'affiche. Cliquez sur **How to (Comment faire)** et EPSON Status Monitor vous guidera dans la procédure à suivre pour résoudre le problème.

En cas d'erreur lors de l'impression, un symbole  est affiché sur l'icône d'imprimante dans le Dock. Vous pouvez vérifier le contenu de l'erreur en cliquant sur l'icône d'imprimante.

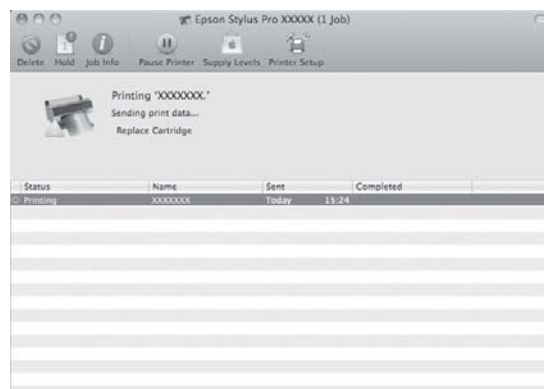

Paramètres de base

Annulation d'une impression

Il existe plusieurs méthodes pour interrompre l'impression. Elles varient en fonction du contexte.

Pendant l'envoi des données

Annulation à l'aide de l'ordinateur	Annulation à l'aide de l'imprimante	Fonctionnement
✓	-	Sélectionnez les données que vous souhaitez supprimer à l'aide de l'ordinateur.

Pendant l'envoi ou l'impression de données

✓	✓	<ul style="list-style-type: none"> <input type="checkbox"/> Même si vous annulez une impression à l'aide de l'ordinateur, vous ne pouvez pas annuler un travail d'impression qui a été envoyé à l'imprimante. Annulez l'impression à l'aide de l'imprimante. Sinon, les données stockées au niveau de l'imprimante continueront à être imprimées. <input type="checkbox"/> Même si vous annulez une impression à l'aide de l'imprimante, vous ne pouvez pas annuler un travail d'impression stocké sur l'ordinateur. Annulez l'impression à l'aide de l'ordinateur. Sinon, les données qui s'y trouvent seront renvoyées et l'impression recommencera. <input type="checkbox"/> Lorsque vous annulez une tâche d'impression à partir de l'imprimante, les autres tâches en attente sont aussi annulées.
---	---	--

Pendant l'impression

-	✓	Toutes les tâches d'impression sont supprimées.
---	---	---

✓ : Disponible

- : Indisponible

Paramètres de base

Annulation d'une impression depuis l'ordinateur (Windows)

Lorsque la barre de progression s'affiche

Cliquez sur **Stop** dans la boîte de dialogue Barre de progression EPSON.

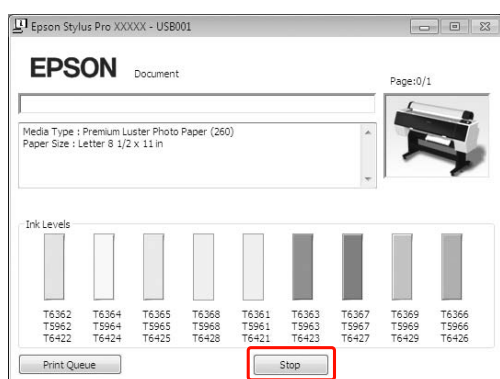

Lorsque la barre de progression ne s'affiche pas

1 Double-cliquez sur l'icône de l'imprimante dans la barre des tâches.

2 Pour supprimer un travail en particulier, sélectionnez-le et cliquez sur **Cancel (Annuler)** dans le menu Document.

Pour supprimer tous les travaux, sélectionnez-le et cliquez sur **Cancel all documents (Annuler tous les documents)** dans le menu **Printer (Imprimante)**.

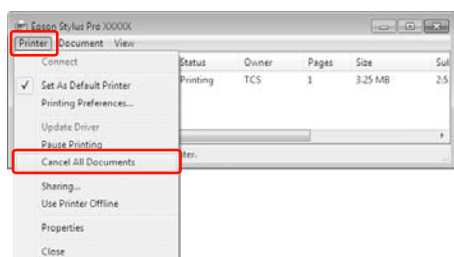

Si la tâche a été envoyée à l'imprimante, les données d'impression ne s'affichent plus dans la fenêtre ci-dessus. Dans ce cas, annulez le travail d'impression depuis l'imprimante.

Annulation d'une impression depuis l'ordinateur (Mac OS X)

1 Cliquez sur l'icône d'imprimante dans le Dock.



2 Cliquez sur le travail à supprimer, puis sur **Delete (Effacer)**.

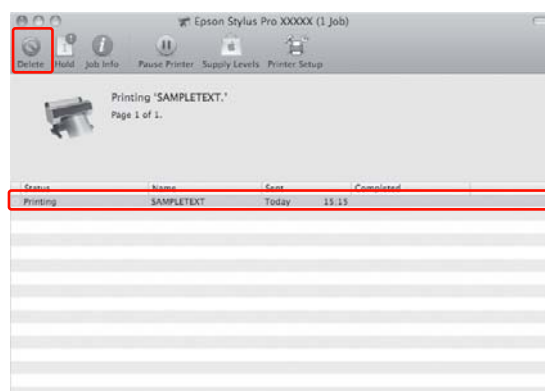

Si la tâche a été envoyée à l'imprimante, les données d'impression ne s'affichent plus dans la fenêtre ci-dessus. Dans ce cas, annulez le travail d'impression depuis l'imprimante.

Annulation d'une impression depuis l'imprimante

Appuyez sur la touche  pour sélectionner ANNULER LE TRAVAIL, puis appuyez sur la touche OK.

Même pendant une impression, l'impression est annulée. Après avoir annulé une tâche d'impression, l'imprimante met un certain temps à revenir à l'état READY (PRÊT).

Remarque :

Vous ne pouvez pas annuler un travail en spoule dans l'ordinateur. Pour annuler un travail en spoule dans l'ordinateur, reportez-vous à la section « Annulation d'une impression depuis l'ordinateur (Windows) », page 65 ou « Annulation d'une impression depuis l'ordinateur (Mac OS X) », page 65.

Changement de l'encre noire

Cette imprimante est équipée de cartouches Photo Black (Noir Photo) et Matte Black (Noir Mat). L'encre Photo Black (Noir Photo) est utilisable pour la plupart des papiers photo et garantit des résultats de qualité professionnelle. L'encre Matte Black (Noir Mat) augmente la densité optique en cas d'impression sur des papiers mats et de type beaux-arts.

Pour déterminer si l'encre noire adaptée au type de support, reportez-vous à la section suivante.

➤ Voir « Informations relatives au papier », page 177

Pour changer l'encre noire, appuyez sur le bouton  sur le panneau de contrôle de l'imprimante.

Vous n'avez besoin que de deux minutes pour passer de l'encre Photo Black (Noir photo) à l'encre Matte Black (Noir mat). Cette opération entraîne la consommation d'environ 1,2 ml d'encre environ. Vous n'avez besoin que de trois minutes pour passer de l'encre Matte Black (Noir Mat) à l'encre Photo Black (Noir Photo). Cette opération entraîne la consommation d'environ 3,4 ml d'encre environ. Il est donc conseillé de planifier vos impressions afin d'éviter toute consommation inutile de l'encre.

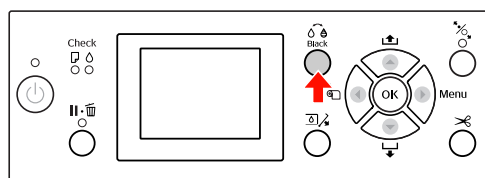

Suivez la procédure ci-après pour sélectionner l'encre noire lorsque le type de support accepte l'encre Photo Black (Noir Photo) et Matte Black (Noir Mat).

1

Définissez **REPLACER ENCRE NOIRE** sur **AUTO** dans le menu.

Si **REPLACER ENCRE NOIRE** est réglé sur **AUTO**, vous pouvez automatiquement changer l'encre noire dans le pilote d'impression.

Le paramètre usine par défaut est **MANUEL**. ➤ Voir « CONFIGURATION IMPR. », page 22

Paramètres de base

2 Ouvrez le menu **Main (Principal)** (Windows) ou la boîte de dialogue Print Settings (Configuration Imprimante) (Mac OS X).

3 Après avoir sélectionné le type de papier dans **Media Type (Support)**, sélectionnez l'encre noire à utiliser.

Lorsque le papier sélectionné dans **Media Type (Type de support)** est uniquement conçu pour un certain type d'encre noire, vous ne pouvez pas changer le type d'encre noire. Sélectionnez le type d'encre noire qui prend en charge le papier à l'avance à partir du panneau de contrôle de l'imprimante.

Windows

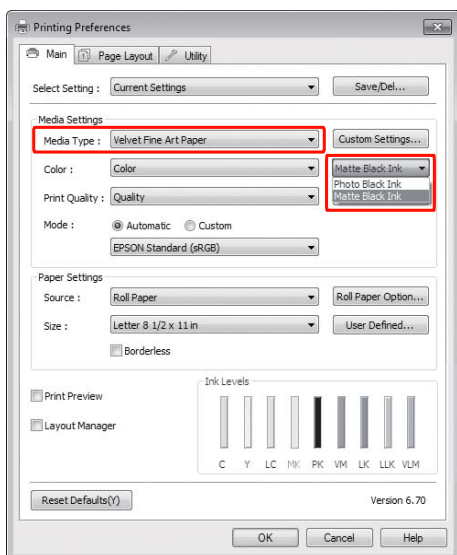

Mac OS X

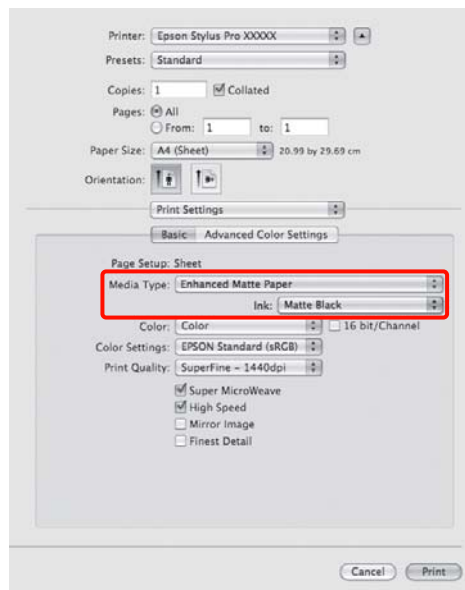





4 Vérifiez les autres paramètres et lancez l'impression.



Options et consommables

Options et consommables

Les consommables suivants sont disponibles pour votre imprimante (à compter d'août 2010).

Nom	Code produit						Explication	
Supports spéciaux Epson	Pour plus d'informations sur les supports, reportez-vous à la section suivante.  « Informations relatives au papier », page 177 Pour obtenir les dernières informations sur les supports, consultez le site Web Epson.							
Cartouches d'encre	(Couleur)	Epson Stylus Pro 7890/9890			Epson Stylus Pro 7908/9908			Le pilote d'impression livré avec cette imprimante est optimisé en termes de couleurs par rapport aux cartouches d'encre d'origine Epson. Si vous n'utilisez pas des cartouches d'origine, l'impression risque d'être pâle et le niveau bas de l'encre risque de ne pas être détecté normalement. Remarque : Le numéro de produit varie selon le pays. Pour remplacer la cartouche d'encre, reportez-vous à la section suivante.  « Remplacement des cartouches d'encre », page 76
		150 ml	350 ml	700 ml	150 ml	350 ml	700 ml	
	Cyan	T6422	T5962	T6362	T6822	T5972	T6372	
	Yellow (Jaune)	T6424	T5964	T6364	T6824	T5974	T6374	
	Light Cyan (Cyan Clair)	T6425	T5965	T6365	T6825	T5975	T6375	
	Matte Black (Noir Mat)	T6428	T5968	T6368	T6828	T5978	T6378	
	Photo Black (Noir Photo)	T6421	T5961	T6361	T6821	T5971	T6371	
	Vivid Magenta (Vivid Magenta)	T6423	T5963	T6363	T6823	T5973	T6373	
	Light Black (Gris)	T6427	T5967	T6367	T6827	T5977	T6377	
	Light Light Black (Gris Clair)	T6429	T5969	T6369	T6829	T5979	T6379	
Vivid Light Magenta (Vivid Magenta Clair)	T6426	T5966	T6366	T6826	T5976	T6376		
Réservoir de maintenance	C12C890191						Pour remplacer le réservoir de maintenance, reportez-vous à la section suivante.  « Remplacement du réservoir de maintenance », page 77	
Lame de rechange pour le cutter automatique	C12C815331						Pour remplacer le cutter, reportez-vous à la section suivante.  « Remplacement du cutter », page 79	
Bande de scellement du papier rouleau	C12C890121							

Options et consommables

Nom	Code produit	Explication
Enrouleur automatique (pour Epson Stylus Pro 9890/9908)	C12C815321	L'enrouleur automatique est uniquement compatible avec le modèle Epson Stylus Pro 9890/9908. Il ne peut être utilisé avec le modèle Epson Stylus Pro 7890/7908. Consultez la <i>Section traitant de l'installation de l'enrouleur automatique</i> pour en savoir plus sur l'installation. Si vous utilisez l'enrouleur automatique, reportez-vous à la section suivante.  « Utilisation de l'enrouleur automatique (pour l'Epson Stylus Pro 9890/9908) », page 48
Fixation de 44" pour SpectroProofer (pour Epson Stylus Pro 9890/9908)	C12C890521	Consultez la <i>Section traitant de l'installation du kit de fixation de 24"/44" pour SpectroProofer</i> pour en savoir plus.
Fixation de 24" pour SpectroProofer (pour Epson Stylus Pro 7890/7908)	C12C890531	
Adaptateur de rouleau	C12C811241	Pour plus d'informations, reportez-vous à la section suivante.  « Utilisation du papier rouleau », page 33

Remarque :

- Nous vous conseillons de connecter l'imprimante au premier hub directement raccordé à l'ordinateur en présence d'une liaison USB et d'un concentrateur. De plus, certains hubs peuvent entraîner une instabilité de fonctionnement. Dans ce cas, connectez l'imprimante directement au port USB de l'ordinateur.
- En présence d'une connexion Ethernet, utilisez un câble LAN. Si vous utilisez un câble 100BASE-TX STP (paire torsadée blindée), il doit s'agir d'un câble de catégorie 5 ou supérieure.

Maintenance

Maintenance quotidienne

Installation physique de l'imprimante

Respectez les conditions suivantes lors de l'installation physique de l'imprimante :

- ❑ Choisissez une zone plane et stable à même de supporter le poids de l'imprimante (environ 135 kg) pour l'Epson Stylus Pro 9890/9908 et 101 kg pour l'Epson Stylus Pro 7890/7908).
- ❑ Utilisez une prise de courant adaptée à la puissance requise par l'imprimante.
- ❑ Conservez l'espace nécessaire pour une utilisation, une maintenance et une ventilation correctes.
↳ Reportez-vous à la section traitant du choix de l'emplacement de l'imprimante dans le *Guide d'installation*
- ❑ Utilisez l'imprimante dans les conditions d'environnement suivantes : température de 10 à 35 °C et humidité de 20 à 80 %.

Même dans les conditions indiquées, il est possible que l'impression ne soit pas optimale lorsque les conditions d'environnement ne conviennent pas au papier utilisé. Utilisez l'imprimante dans des conditions qui conviennent au papier. Pour plus d'informations, reportez-vous aux consignes de manipulation du papier. Pour conserver le niveau d'humidité nécessaire, éloignez l'imprimante de la lumière directe du soleil ou de toute source de chaleur.

Remarques concernant la non-utilisation de l'imprimante

En raison de leur très petite taille, les buses peuvent se boucher facilement si de la poussière se dépose sur la tête d'impression. Pour éviter ce problème, fermez le capot du papier rouleau ou le capot avant lorsque vous n'utilisez pas l'imprimante. Lorsque vous prévoyez de ne pas utiliser le matériel pendant une longue période, posez un chiffon antistatique sur l'imprimante afin d'éviter que de la poussière ne s'y dépose.

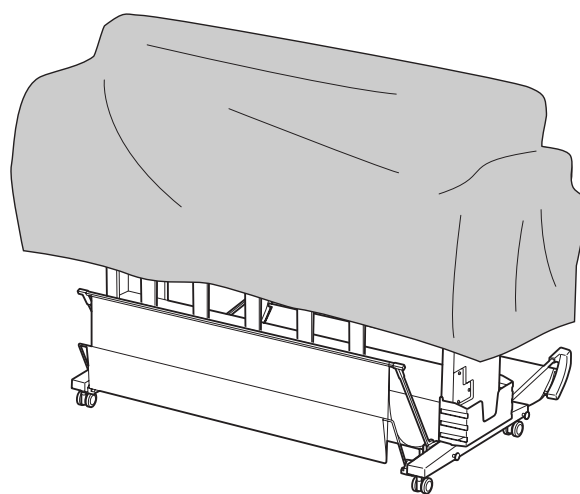

Consignes d'utilisation du papier

Remarques concernant la manipulation du papier

Pour plus d'informations, reportez-vous aux instructions ci-dessous et aux consignes de manipulation du papier.

- ❑ Utilisez les supports spéciaux Epson dans les conditions d'environnement suivantes : température de 15 à 25 °C et humidité de 40 à 60 %.
- ❑ Ne courbez pas le papier ou n'éraflez pas sa surface.
- ❑ Évitez de toucher la face imprimable du support, les traces de doigts risquent d'altérer la qualité d'impression.

Maintenance

- ❑ Réglez le papier rouleau en le tenant par les bords. Dans la mesure du possible, utilisez des gants pour manipuler le support.
- ❑ Le papier peut se courber si la température et l'humidité changent rapidement. Veillez à ne pas courber ou tacher le papier, et aplatissez-le avant de l'installer dans l'imprimante.
- ❑ Gardez l'emballage du papier afin de pouvoir l'utiliser pour ranger le papier.

Remarques concernant l'après-impression

Respectez les consignes ci-après.

- ❑ Ne touchez pas la surface imprimée car l'encre pourrait s'étaler et créer des bavures.
- ❑ Ne frottez pas ou n'érafliez pas la surface imprimée car l'encre pourrait s'en aller.
- ❑ Veillez à ne pas courber ou empiler les feuilles de papier et attendez le séchage complet. La couleur peut s'altérer aux endroits du contact d'empilement. Si vous laissez les feuilles de papier en contact les unes avec les autres, des éraflures peuvent figurer définitivement sur le papier, même après séchage complet.
- ❑ Si vous placez les impressions dans un album avant séchage complet, un effet de flou peut se produire. Après impression, attendez le séchage complet.
- ❑ N'utilisez pas de séchoir pour sécher les impressions.
- ❑ Évitez la lumière directe du soleil.
- ❑ Reportez-vous aux consignes relatives au papier pour savoir comment prévenir l'altération de la couleur. Un stockage adéquat permet de préserver les couleurs.

Remarque :

Généralement, les impressions et les photos s'altèrent avec le temps (les couleurs changent) en raison des effets de la lumière et de divers composants contenus dans l'air. Cette altération concerne également les supports spéciaux Epson. Cependant, en adoptant une méthode de stockage appropriée, le degré d'altération peut être réduit au minimum.

- ❑ *Pour plus d'informations sur la manipulation du papier après impression, reportez-vous aux consignes relatives aux supports spéciaux Epson.*
 - ❑ *L'aspect des couleurs des photos, posters et autres impressions diffère selon les conditions d'éclairage (sources de lumière*). L'aspect des couleurs des impressions créées à partir de cette imprimante peut également être différent selon les sources de lumière.*
- * Les sources de lumière incluent la lumière du soleil, la lumière fluorescente, la lumière incandescente et d'autres types de lumière.*

Remarques concernant le stockage du papier

Pour plus d'informations, reportez-vous aux instructions ci-dessous et aux consignes de manipulation du papier.

- ❑ Évitez de stocker le papier dans des lieux exposés à la lumière directe du soleil, à la chaleur excessive ou à l'humidité.
- ❑ Conservez le papier dans son emballage et sur une surface horizontale.
- ❑ Retirez le papier rouleau de l'imprimante lorsqu'il n'est pas utilisé. Enroulez-le correctement et stockez-le dans son emballage d'origine. Si vous laissez le papier rouleau dans l'imprimante, sa qualité va s'altérer.
- ❑ N'humidifiez pas le papier.
- ❑ Stockez les impressions dans un lieu sombre afin d'éviter la lumière directe du soleil, la chaleur excessive et l'humidité. Vous conserverez ainsi la qualité des couleurs.

Remplacement des cartouches d'encre

Remarque :

Lorsque vous remplacez les cartouches d'encre alors que l'imprimante est hors tension, le niveau d'encre restant ne peut pas être détecté correctement. Par conséquent, la cartouche peut devenir inutilisable avant que le voyant Contrôle d'encre ne se soit allumé, et l'impression ne peut pas s'effectuer correctement. Pour remplacer une cartouche d'encre, procédez comme suit.

L'encre a besoin d'être remplacée/ Le niveau d'encre est faible

Lorsque le niveau d'encre est faible, le voyant Contrôle d'encre clignote. Si EPSON Status Monitor est installé, un message s'affiche pour indiquer que le niveau d'encre est faible. Vous devez alors remplacer la cartouche d'encre aussitôt que possible. Même si une seule cartouche est vide, l'imprimante ne peut pas continuer à imprimer. Si la quantité d'encre de la cartouche est épuisée au cours de l'impression, remplacez la cartouche afin de poursuivre l'impression.

Windows



Cliquez sur **How to (Comment faire)** pour voir les instructions de remplacement des cartouches.

Maintenance

Mac OS X



Confirmation du niveau d'encre restant

Utilisation du panneau de contrôle de l'imprimante

Le niveau d'encre restant dans la cartouche est toujours affiché sur l'écran LCD.

☞ Voir « Affichage », page 15

Vous pouvez contrôler précisément la quantité d'encre restante à partir du menu **ÉTAT DE L'IMPRIMANTE**. Vous devez vérifier la quantité d'encre restante avant d'imprimer une grande quantité de données. Lorsqu'un niveau d'encre est faible, préparez une nouvelle cartouche.

☞ Voir « Utilisation du mode Menu », page 17

☞ Voir « ÉTAT DE L'IMPRIMANTE », page 26

Utilisation du pilote d'impression

Vous pouvez vérifier la quantité d'encre restante à partir de l'ordinateur en utilisant EPSON Status Monitor.

Pour Windows

Ouvrez la fenêtre du pilote d'impression et sélectionnez l'onglet **Utility (Utilitaire)**, puis cliquez sur **EPSON Status Monitor 3**.

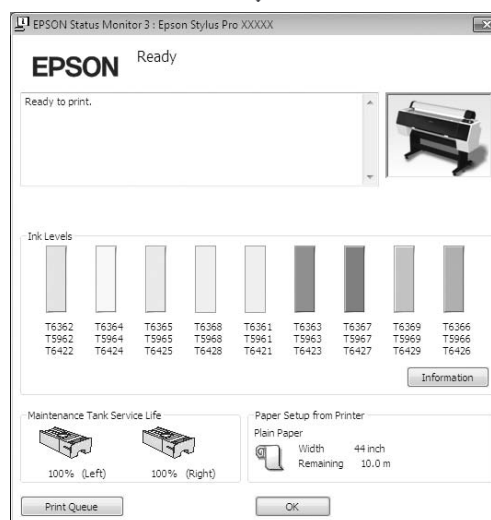
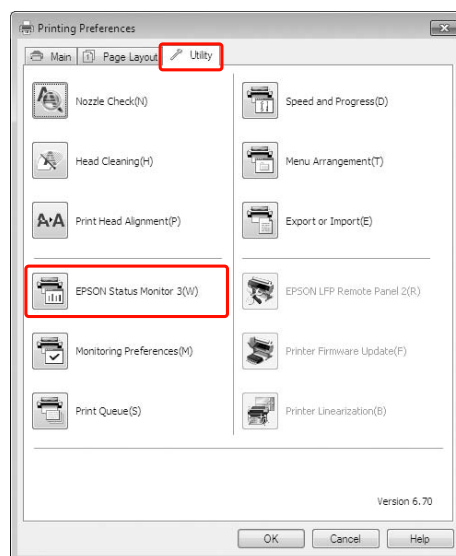

Remarque :

Sélectionnez la case **Shortcut Icon (Icône du raccourci)** dans la boîte de dialogue **Monitoring Preferences (Préférences du contrôle)** pour afficher une icône de raccourci dans la barre des tâches de Windows. Cliquez avec le bouton droit sur l'icône de raccourci et sélectionnez le nom de l'imprimante pour afficher la boîte de dialogue **EPSON Status Monitor 3**.
 Voir « Récapitulatif de l'onglet Utilitaire », page 127

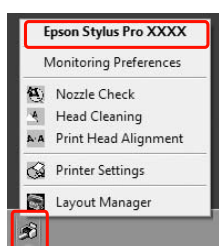
**Pour Mac OS X**

Ouvrez la boîte de dialogue **EPSON Printer Utility 4**, puis cliquez sur **EPSON StatusMonitor**.

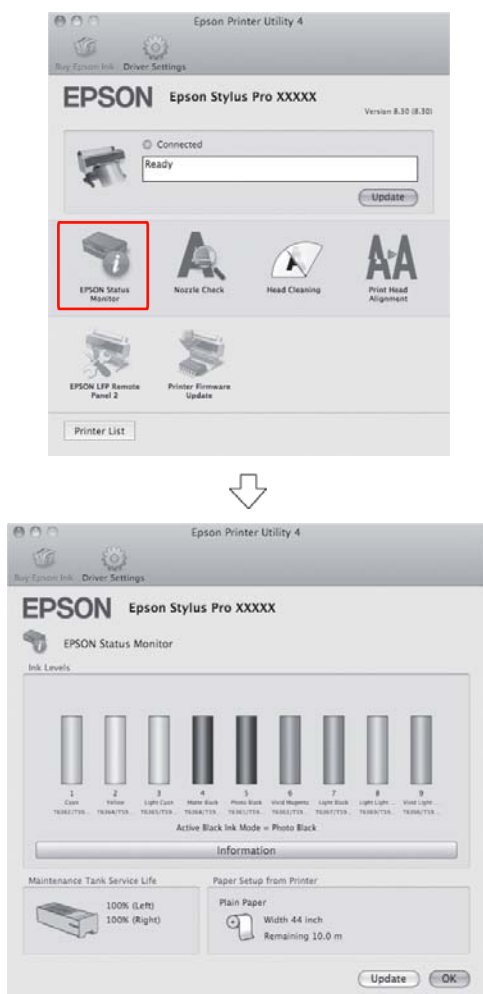

À propos des cartouches d'encre

Utilisez les cartouches d'encre adaptées à l'imprimante.
 Voir « Options et consommables », page 68

Remarque :

L'imprimante dispose d'un système de protection qui permet d'éviter que les cartouches ne soient insérées de manière incorrecte. Si vous ne pouvez pas introduire facilement la cartouche, il se peut que la cartouche ne soit pas du type correct. Vérifiez l'emballage et le code produit.

Remarques concernant la manipulation des cartouches d'encre

- Lorsque l'écran LCD affiche **NIVEAU ENCRE FAIBLE**, remplacez la cartouche aussitôt que possible afin d'éviter que la cartouche ne se vide au cours de l'impression.
- Pour de meilleurs résultats, utilisez les cartouches dans un délai de six mois à compter de leur installation.
- Lorsque vous déplacez une cartouche d'encre d'un endroit froid à un endroit chaud, de la condensation peut se créer. Placez les cartouches à température ambiante pendant au moins quatre heures avant de les utiliser.
- N'utilisez pas une cartouche au-delà de la date indiquée sur l'emballage. Si vous utilisez une cartouche au-delà de sa date de péremption, la qualité d'impression peut s'altérer.
- Conservez les cartouches d'encre dans les mêmes conditions que l'imprimante.
- Ne touchez pas l'orifice de sortie de l'encre ni la zone qui l'entoure. L'encre peut fuir.
- Ne touchez pas la puce verte sur la face latérale de la cartouche, au risque de perturber le fonctionnement et l'impression.
- La puce verte contient les informations spécifiques à la cartouche et les informations concernant le niveau d'encre. Vous pouvez donc utiliser la cartouche après l'avoir enlevée de l'imprimante.

Maintenance

- ❑ Ne démontez pas et ne modifiez pas la cartouche d'encre, faute de quoi vous risquez de ne pas être en mesure d'imprimer normalement.
- ❑ Ne faites pas tomber et ne cognez pas les cartouches contre des objets durs car l'encre pourrait fuir.
- ❑ Bien que rien ne puisse être imprimé, l'imprimante utilise l'encre de toutes les cartouches pendant le nettoyage des têtes et autres opérations de maintenance afin de garder les têtes d'impression en bon état.
- ❑ Bien que les cartouches d'encre puissent contenir des matériaux recyclés, ceci n'affecte en rien le fonctionnement et les performances de l'imprimante.

Remarques concernant le remplacement des cartouches d'encre

- ❑ Afin d'obtenir de meilleurs résultats, secouez bien la cartouche horizontalement (pendant environ cinq secondes) avant de l'installer.
- ❑ Ne laissez pas l'imprimante sans cartouche. L'encre à l'intérieur de l'imprimante peut sécher. L'impression serait dans un tel cas impossible.
- ❑ Installez une cartouche d'encre dans chaque logement. L'impression est impossible lorsque tous les logements ne sont pas occupés.
- ❑ Vérifiez que l'imprimante est sous tension lorsque vous remplacez une cartouche. Si l'imprimante est hors tension, la quantité d'encre restante n'est pas détectée correctement, et l'impression ne s'effectue pas normalement.
- ❑ Procédez soigneusement car de l'encre se trouve autour de l'orifice de sortie de la cartouche usagée.
- ❑ Pour garantir la qualité supérieure du tirage et protéger la tête d'impression, il reste une quantité variable d'encre dans la cartouche lorsque le moment est venu de la remplacer.

Remarques concernant le stockage des cartouches d'encre

- ❑ Stockez les cartouches dans les mêmes conditions d'environnement que l'imprimante : température de 10 à 35 °C et humidité de 20 à 80 %.
- ❑ Les cartouches enlevées de l'imprimante avant la détection du faible niveau d'encre peuvent être réinstallées dans l'imprimante et réutilisées si la date de péremption indiquée sur l'emballage n'est pas dépassée.
- ❑ Protégez l'orifice de sortie de l'encre des dépôts de saleté et stockez les cartouches dans des conditions adéquates. Il n'est pas nécessaire de placer les cartouches dans leur emballage. L'orifice de sortie de l'encre est équipé d'une valve. Il n'est donc pas nécessaire d'y placer un couvercle. Cependant, veillez à ne pas endommager l'orifice.

Remplacement des cartouches d'encre

1 Vérifiez que l'imprimante est sous tension.

2 Appuyez sur la touche .

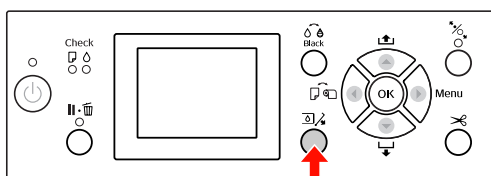

Remarque :

Le bouton  n'est pas disponible lors de l'impression ou du nettoyage.

3 Sélectionnez le capot où la cartouche est installée et appuyez ensuite sur OK.

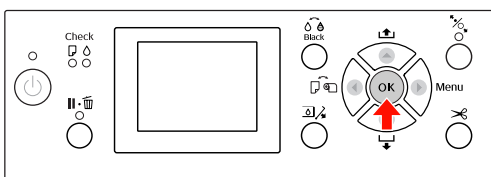

Un des couvercles des cartouches est ouvert.

4 Ouvrez entièrement le capot du compartiment à encre.

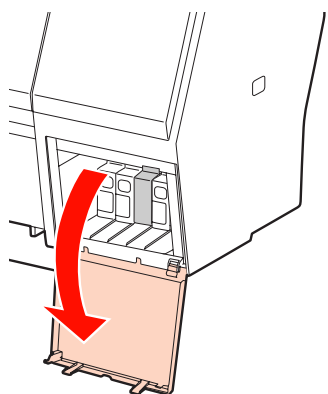

Remarque :

N'ouvrez pas le capot tant qu'il n'a pas été déverrouillé.

5 Appuyez sur la cartouche vide afin qu'elle soit légèrement désenclenchée.

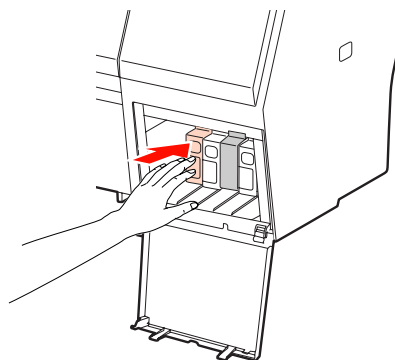

6 Retirez soigneusement la cartouche vide de son logement.

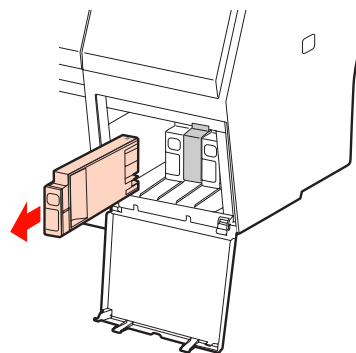

Attention :

Si vous avez de l'encre sur les mains, lavez-les à l'eau et au savon. En cas de contact avec les yeux, rincez-les abondamment avec de l'eau.

7 Retirez la nouvelle cartouche de son emballage, puis secouez la cartouche d'encre au moins 15 fois horizontalement suivant des mouvements d'environ 5 cm comme le montre l'illustration.

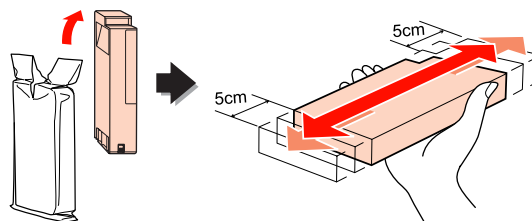

Important :

Ne touchez pas la puce verte sur la face latérale de la cartouche, au risque de perturber le fonctionnement et l'impression.

Maintenance

- 8** Maintenez la cartouche d'encre de manière à ce que le repère en forme de flèche soit orienté vers le haut et pointe vers l'arrière de l'imprimante et introduisez la cartouche à fond dans l'emplacement jusqu'au « clic ».

Faites correspondre la couleur des cartouches avec les étiquettes de couleurs situées au dos du capot.

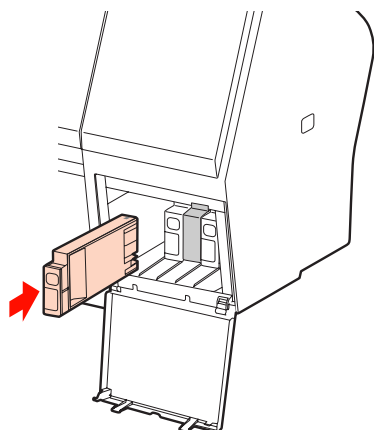
**Remarque :**

Vous devez installer les neuf cartouches d'encre. L'impression est impossible lorsque tous les logements ne sont pas occupés.

- 9** Fermez le capot.

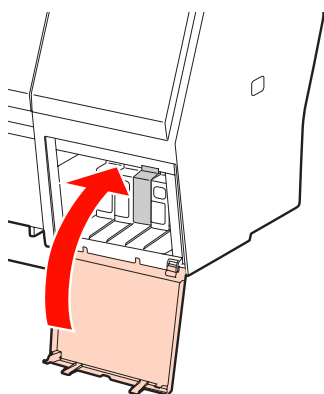

Remplacement du réservoir de maintenance de maintenance

Le réservoir de maintenance absorbe l'encre évacuée au cours du nettoyage de la tête d'impression. Deux réservoirs de maintenance (à gauche et à droite) sont disponibles pour l'Epson Stylus Pro 9890/9908 et un seul pour l'Epson Stylus Pro 7890/7908. Vous devez remplacer le réservoir de maintenance lorsque l'écran vous l'indique.

Confirmation de la capacité restante du réservoir de maintenance

Utilisation du panneau de contrôle de l'imprimante

La capacité restante du réservoir de maintenance est toujours affichée sur l'écran LCD.

☞ Voir « Affichage », page 15

Vous pouvez contrôler la capacité restante à partir du menu **ÉTAT DE L'IMPRIMANTE**. Vous devez vérifier la capacité restante avant d'imprimer une grande quantité de données. Si le réservoir de maintenance ne dispose pas d'un espace vide suffisant, préparez-en un nouveau.

☞ Voir « Utilisation du mode Menu », page 17

☞ Voir « ÉTAT DE L'IMPRIMANTE », page 26

Maintenance

Utilisation du pilote d'impression

Vous pouvez vérifier la capacité restante du réservoir de maintenance à partir de l'ordinateur en utilisant EPSON Status Monitor. Les instructions sont les mêmes que pour la confirmation du niveau d'encre restant.

☞ Voir « Utilisation du pilote d'impression », page 73

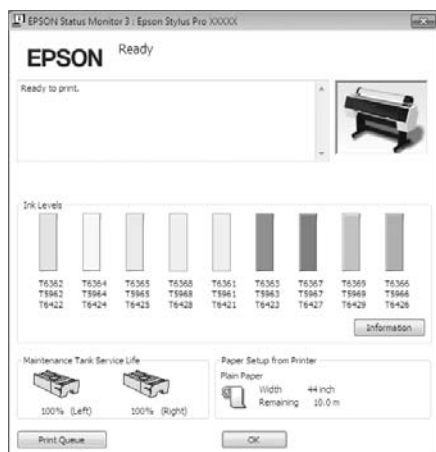

Remplacement du réservoir de maintenance

Utilisez un réservoir de maintenance adapté à l'imprimante.

☞ Voir « Options et consommables », page 68

**Important :**

Ne remplacez pas le réservoir de maintenance au cours de l'impression.

- 1 Mettez l'imprimante hors tension.
- 2 Sortez un nouveau réservoir de maintenance de son emballage.
- 3 Posez la main sur la poignée du réservoir de maintenance, puis tirez doucement le réservoir.

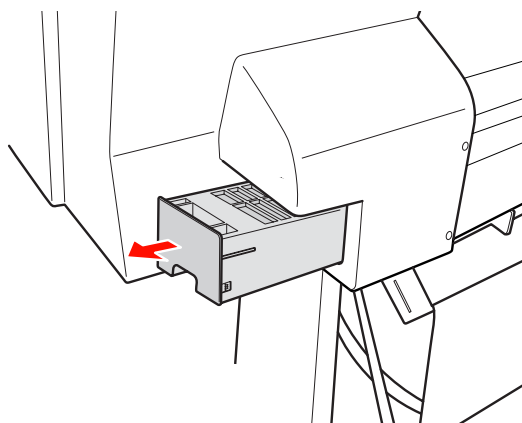

- 4 Placez le réservoir de maintenance usagé dans le sac plastique fourni et recyclez-le selon la procédure adéquate.

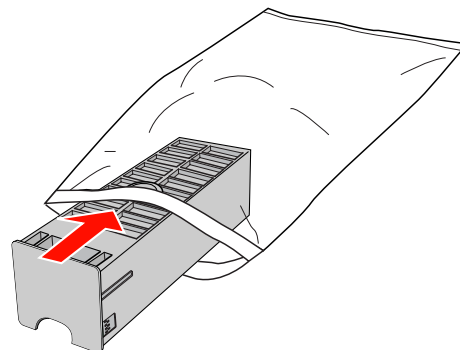

Maintenance

- 5** Insérez le nouveau réservoir de maintenance et appuyez à fond.

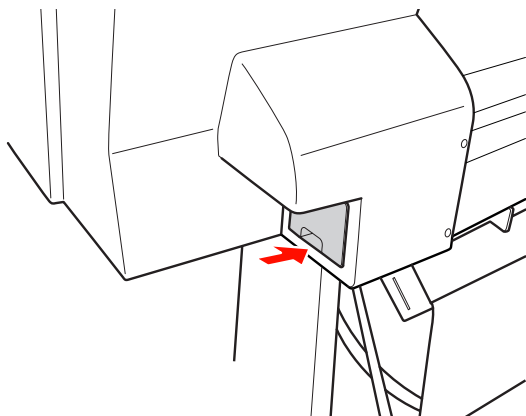

Important :
Ne touchez pas la puce verte sur la face latérale du réservoir de maintenance, au risque de perturber le fonctionnement.

- 6** Pour l'Epson Stylus Pro 9890/9908, répétez les étapes 3 à 5 pour remplacer l'autre réservoir de maintenance.

Remplacement du cutter

Lorsque le cutter ne coupe pas correctement, sa lame est probablement émoussée et doit être remplacée. Consultez le chapitre suivant pour obtenir le code du cutter compatible avec cette imprimante.

➡ Voir « Options et consommables », page 68

Important :
Veillez à ne pas endommager la lame du cutter. Ne faites pas tomber et ne cognez pas la lame contre des objets durs car elle pourrait s'ébrécher.

- 1** Vérifiez que l'imprimante est sous tension.
Si du papier est chargé dans l'imprimante, retirez-le.

- 2** Appuyez sur la touche **▶** pour accéder au mode Menu.

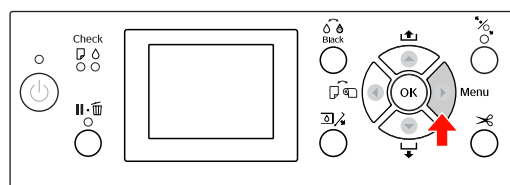

- 3** Appuyez sur la touche **▲ / ▼** pour sélectionner **MAINTENANCE**, puis appuyez sur la touche **▶**.

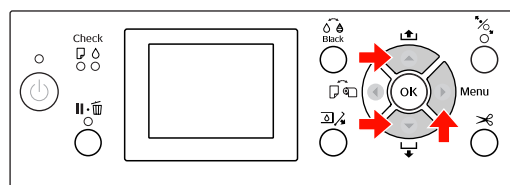

- 4** Appuyez sur la touche **▲ / ▼** pour sélectionner **REPLACEMENT COUPEUSE**, puis appuyez sur la touche **▶**.

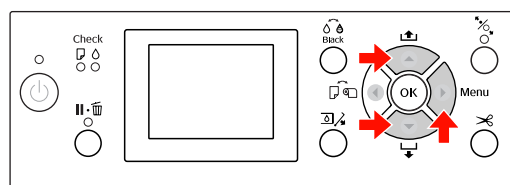

Maintenance

- 5** Appuyez sur la touche OK .

Le support du cutter s'arrête en position de remplacement.

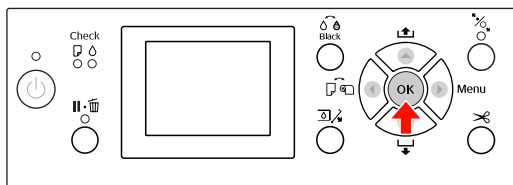

- 6** Si le support du SpectroProofer est monté sur l'imprimante, retirez-le et mettez l'imprimante hors tension.

Consultez la section traitant de l'installation du kit de fixation de 24"/44" pour SpectroProofer pour en savoir plus.

- 7** Pour retirer le cutter, abaissez-le à l'aide du bouton.

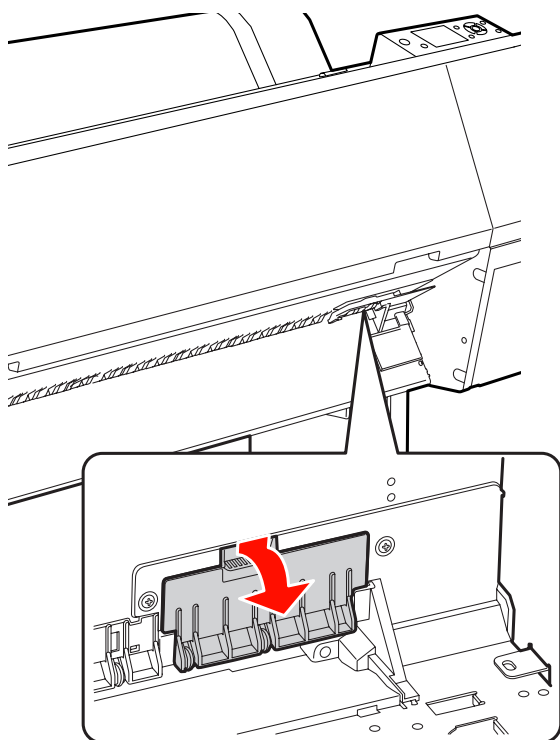

- 8** Dévissez le cutter à l'aide d'un tournevis.

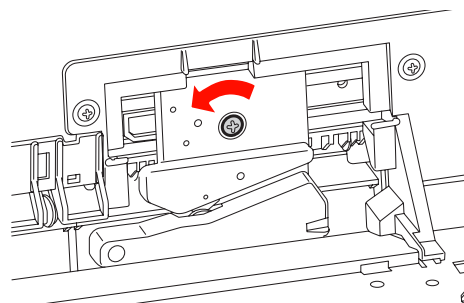

- 9** Retirez avec précaution l'ancien cutter de l'imprimante.

Attention :
 Veillez à ne pas vous blesser avec la lame du cutter. Tenez les enfants éloignés de la lame.

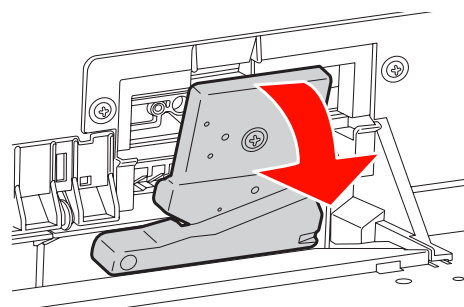

Remarque :
 Placez le cutter usagé dans un sac ou dans un autre type d'emballage et recyclez-le selon les réglementations locales.

- 10** Sortez le nouveau cutter de son emballage et insérez-le dans l'imprimante (voir schéma).

Installez le cutter dans le support en l'alignant correctement.

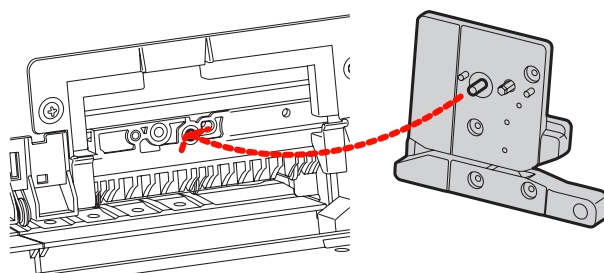

Maintenance

- 11** Vissez le cutter en place à l'aide d'un tournevis cruciforme.

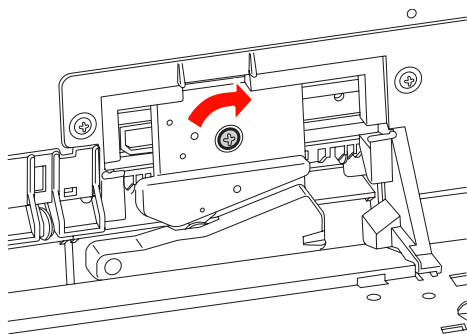
**Remarque :**

Vissez à fond sinon la coupe risque d'être mal alignée.

- 12** Alignez le bas du capot et le support du cutter. Enfoncez ensuite le capot jusqu'à ce que vous entendiez un déclic.

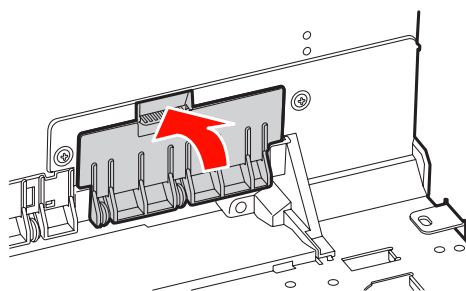

- 13** Installez le kit de fixation du SpectroProofer s'il était en place et mettez l'imprimante sous tension.

Le support du cutter se déplace vers sa position d'origine. Si le kit de fixation du SpectroProofer est installé, l'opération suivante (étapes 14 et 15) n'est pas nécessaire.

- 14** Appuyez sur la touche OK .

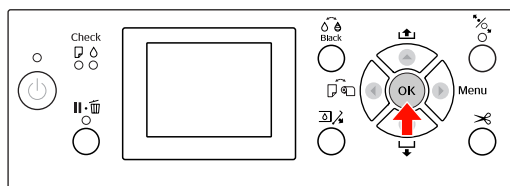

- 15** Veillez à ce que le capot soit bien en place et appuyez sur le bouton OK .

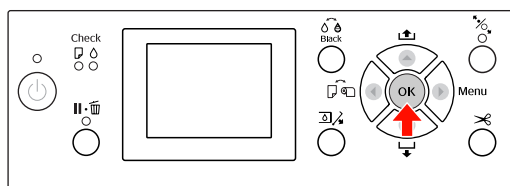

Maintenance

Réglage de la tête d'impression

Si des lignes blanches apparaissent sur les impressions ou si vous remarquez une dégradation de la qualité d'impression, il peut être nécessaire de régler la tête d'impression. Vous pouvez procéder aux tâches de maintenance ci-après pour ajuster la tête d'impression et garantir une qualité d'impression optimale.

Fonction de nettoyage manuel

Vous pouvez effectuer un nettoyage manuel selon la qualité d'impression.

Fonctions	Pilote d'impression	Imprimante	Explication
Vérification des buses	✓	✓	Vérifie que les buses de la tête d'impression ne sont pas bouchées en imprimant un motif de contrôle des buses.
Nettoyage des têtes	✓	✓	Nettoie la tête d'impression afin d'améliorer la qualité d'impression. Vous pouvez sélectionner la tête d'impression à nettoyer.
Nettoyage auto	—	✓	Nettoie la tête d'impression plus efficacement qu'un nettoyage standard. Le nettoyage en profondeur consomme plus d'encre qu'un nettoyage normal. Lorsque vous effectuez un nettoyage en profondeur, veillez à ce qu'il y ait suffisamment d'encre dans la cartouche. Sinon, préparez une nouvelle cartouche d'encre.

Fonction de nettoyage automatique (maintenance automatique)

Fonction	Explication
AUTO NOZZLE CHECK (CONTRÔLE AUTOMATIQUE BUSES)	L'imprimante vérifie les buses. En cas de points manquants, un nettoyage est exécuté automatiquement.
Obturation	Place un capuchon sur la tête d'impression afin de l'empêcher de sécher.

Fonction d'alignement de la tête d'impression

Fonctions	Pilote d'impression	Imprimante	Explication
Alignement des têtes	✓	✓	Aligne la tête d'impression lorsque des lignes décalées apparaissent sur les impressions.

Vérification des buses

Cette fonction vérifie si les buses*² de la tête d'impression*¹ ne sont pas bouchées en imprimant un motif de contrôle des buses. Effectuez un nettoyage de la tête si le motif de contrôle des buses est pâle ou s'il manque des points.

La fonction **CONTRÔLE AUTOMATIQUE BUSES** permet à l'imprimante de contrôler les buses sans imprimer de motif et, s'il manque des points, de lancer automatiquement un nettoyage des buses.

*¹ Tête d'impression : pièce qui imprime en injectant de l'encre sur le papier.

*² Buse : minuscule orifice par lequel l'encre est injectée. Les buses ne peuvent être vues de l'extérieur.

La vérification des buses peut être effectuée à partir des composants suivants :

- Pilote d'impression
- Panneau de contrôle de l'imprimante

Remarque :

Il est impossible d'effectuer une vérification des buses lorsque le voyant Contrôle d'encre est allumé.

Vérification des buses de la tête d'impression à partir du pilote d'impression

Cette section explique comment vérifier les buses de la tête d'impression à partir du pilote d'impression Windows.

Utilisez Epson Printer Utility 4 pour Mac OS X.

➤ Voir « Démarrage d'Epson Printer Utility 4 », page 130

- 1** Assurez-vous que du papier rouleau au format A4/Letter ou plus grand est chargé dans l'imprimante

Sélectionnez la source de papier adaptée au format de papier.

➤ Voir « Manipulation du papier », page 32

- 2** Ouvrez le menu Utility (Utilitaire) du pilote d'impression.

- 3** Cliquez sur **Nozzle Check (Vérification des buses)**.

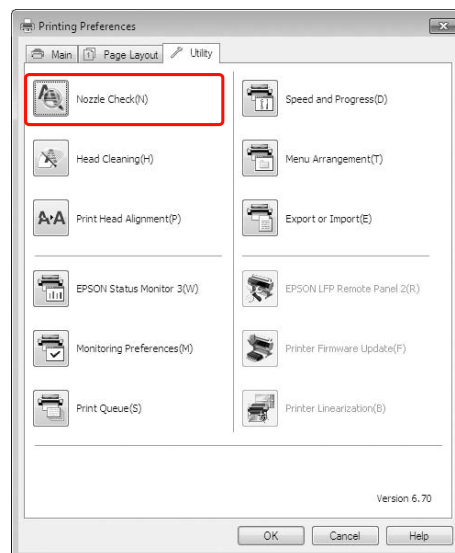

- 4** Cliquez sur **Print (Imprimer)**.

Le motif de contrôle des buses s'imprime.

Maintenance

- 5** Vérifiez s'il y a des points manquants sur le motif de contrôle des buses.

S'il n'y a pas de points manquants, cliquez sur **Finish (Terminer)**.

Si des points sont manquants, cliquez sur **Clean (Nettoyer)**.

Après avoir imprimé un motif de contrôle des buses, vérifiez que celui-ci est bien terminé avant de lancer une impression ou de nettoyer la tête d'impression.

Vérification des buses de la tête d'impression à partir du panneau de contrôle de l'imprimante

- 1** Assurez-vous que du papier rouleau au format A4/Letter ou plus grand est chargé dans l'imprimante

Sélectionnez la source de papier adaptée au format de papier.

☞ Voir « Manipulation du papier », page 32

- 2** Appuyez sur la touche **Menu** pour accéder au mode Menu.

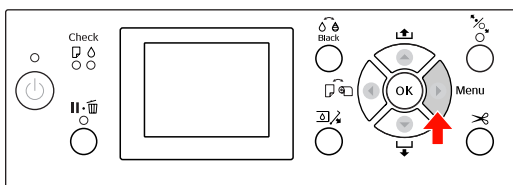

- 3** Appuyez sur la touche **▲ / ▼** pour afficher **IMPRESSION D'ESSAI**, puis appuyez sur la touche **▶**.

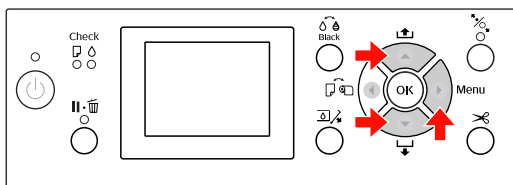

- 4** Appuyez sur la touche **▲ / ▼** pour afficher **VÉRIF BUSES**, puis appuyez sur la touche **▶**.

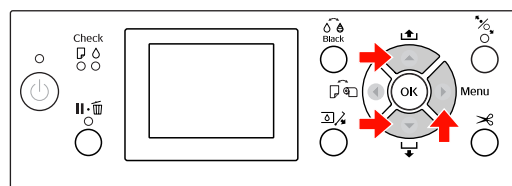

- 5** Appuyez sur la touche **OK** pour lancer l'impression d'un motif de contrôle des buses.

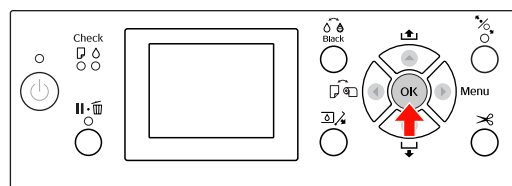

- 6** Vérifiez le motif de contrôle des buses.

Correct



Pas de points manquants. Les buses ne sont pas bouchées.

Incorrect



Points manquants. Les buses sont bouchées. Effectuez un nettoyage de la tête d'impression. ☞ Voir « Nettoyage des têtes », page 85

Nettoyage des têtes

Si les données imprimées sont pâles ou qu'il manque des points, il est possible que vous puissiez résoudre ces problèmes en procédant à un nettoyage de la tête d'impression à l'aide de l'utilitaire Nettoyage des têtes, qui garantit que les buses éjectent correctement l'encre.

Le nettoyage de la tête d'impression peut être effectué à partir des composants suivants :

- Pilote d'impression
- Panneau de contrôle de l'imprimante

Remarque :

- Le processus de nettoyage consomme de l'encre de toutes les cartouches en même temps. Même si vous utilisez des encres noires uniquement, le nettoyage de la tête d'impression consomme également les encres de couleur.
- Il n'est pas nécessaire d'effectuer un nettoyage de la tête, sauf si l'impression devient floue ou si les couleurs sont incorrectes.
- Après le nettoyage de la tête d'impression, imprimez un motif de contrôle des buses et vérifiez si ce dernier s'imprime correctement.
- Vous ne pouvez pas nettoyer la tête d'impression lorsque le voyant Contrôle d'encre clignote ou est allumé. Remplacez d'abord la cartouche d'encre par une cartouche neuve. Si la quantité d'encre restante est suffisante pour le nettoyage de la tête d'impression, vous pouvez effectuer le nettoyage à partir du panneau de contrôle de l'imprimante.
↳ Voir « Remplacement des cartouches d'encre », page 72
- Si vous procédez à un nettoyage des têtes récurrent sur une courte période, le réservoir de maintenance risque de se remplir plus rapidement en raison d'une moindre évaporation du réservoir.

Nettoyage de la tête d'impression à partir du pilote d'impression

Cette section explique comment nettoyer la tête d'impression à partir du pilote d'impression Windows. Utilisez Epson Printer Utility 4 pour Mac OS X.
↳ Voir « Démarrage d'Epson Printer Utility 4 », page 130

- 1 Ouvrez le menu Utility (Utilitaire) du pilote d'impression.
- 2 Cliquez sur **Head Cleaning (Nettoyage des têtes)**.

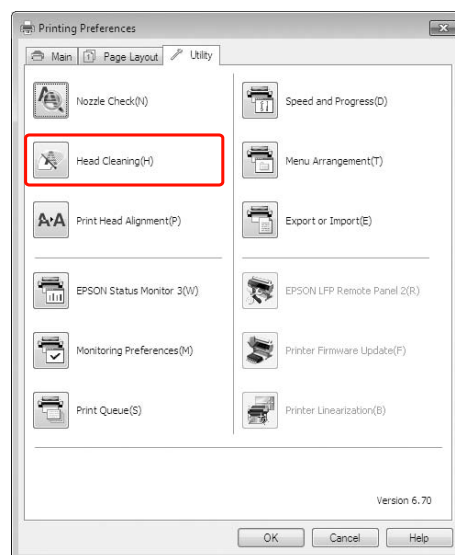

- 3 Cliquez sur **Start (Démarrer)**.

Le nettoyage démarre et dure de 2 à 13 minutes environ.

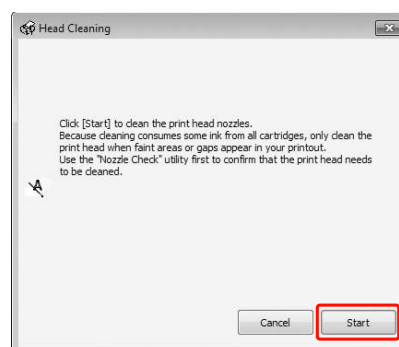

Maintenance

- 4** Cliquez sur **Print Nozzle Check Pattern (Impression du motif de test des buses)** dans la boîte de dialogue Head Cleaning (Nettoyage des têtes).

Vérifiez le motif de contrôle des buses.

☞ Voir « Vérification des buses », page 83

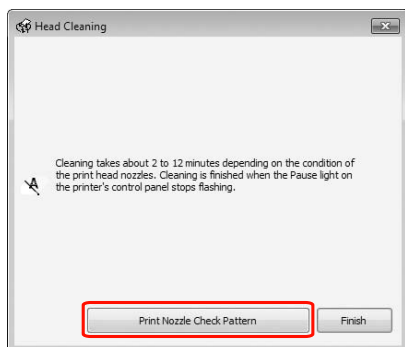

Nettoyage de la tête d'impression à partir du panneau de contrôle de l'imprimante

- 1** Maintenez la touche **▶**.

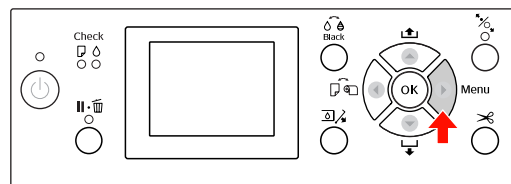

- 2** Appuyez sur la touche **▲ / ▼** pour afficher **MAINTENANCE**, puis appuyez sur la touche **▶**.

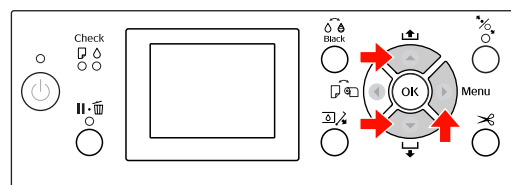

- 3** Appuyez sur la touche **▲ / ▼** pour afficher **NETTOYAGE**, puis appuyez sur la touche **▶**.

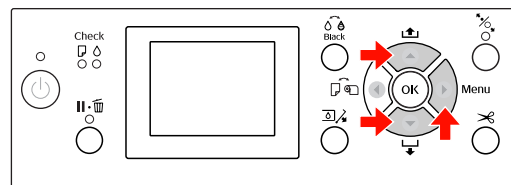

- 4** Appuyez sur la touche **▲ / ▼** pour sélectionner **NETTOYAGE NORMAL**, puis appuyez sur la touche **▶**.

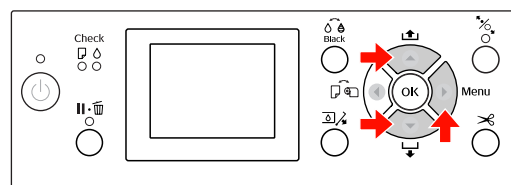

Remarque :

Lorsque vous sélectionnez **NETTOYAGE PAIR COULEUR** dans le menu **MAINTENANCE**, vous pouvez effectuer un nettoyage uniquement pour les buses spécifiées.

☞ Voir « **MAINTENANCE** », page 25

Maintenance

5 Appuyez sur la touche **OK**.

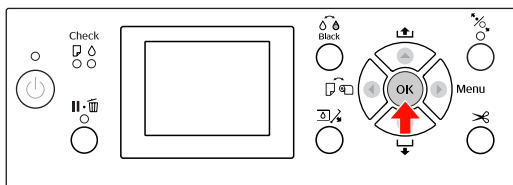

Le voyant d'alimentation commence à clignoter et le nettoyage de la tête démarre (cette opération prend de 2 à 13 minutes). Le nettoyage se termine lorsque le témoin alimentation est allumé.

6 Imprimez un motif de contrôle des buses et vérifiez le résultat.

☞ Voir « Vérification des buses », page 83

Remarque :

- ❑ Si les buses sont toujours bouchées en dépit de plusieurs nettoyages de la tête d'impression, effectuez un nettoyage auto.
☞ Voir « Nettoyage auto », page 87
- ❑ Le nettoyage en profondeur consomme plus d'encre qu'un nettoyage normal.
- ❑ Si les buses sont toujours bouchées en dépit du nettoyage auto, mettez l'imprimante hors tension et attendez jusqu'au lendemain, voire davantage, que l'encre se dissolve.
Si les buses sont toujours bouchées, contactez votre revendeur Epson.
- ❑ Si ERREUR DE NETTOYAGE s'affiche sur l'écran LCD, reportez-vous à la section suivante pour résoudre le problème.
☞ Voir « Messages d'erreur sur l'écran LCD », page 97

Nettoyage auto

Si les buses sont toujours bouchées en dépit de plusieurs nettoyages de la tête d'impression, effectuez un nettoyage puissant.

- 1** Appuyez sur la touche **▶** pour accéder au mode Menu.
- 2** Appuyez sur la touche **▲ / ▼** pour afficher **MAINTENANCE**, puis appuyez sur la touche **▶**.
- 3** Appuyez sur la touche **▲ / ▼** pour sélectionner **NETTOYAGE**, puis appuyez sur la touche **▶**.
- 4** Appuyez sur la touche **▲ / ▼** pour sélectionner **NETTOYAGE AUTO**, puis appuyez sur la touche **▶**.
- 5** Appuyez sur la touche **OK** pour lancer le nettoyage auto.

La mention **VEUILLEZ PATIENTER** apparaît sur l'écran LCD. Le nettoyage auto dure environ 4 minutes.

- 6** Imprimez un motif de contrôle des buses pour vérifier s'il manque des points.

☞ Voir « Vérification des buses », page 83

Fonction de maintenance automatique

L'imprimante est dotée d'une fonction d'obturation et d'auto-nettoyage pour la tête d'impression et garantir une qualité d'impression optimale.

Fonction CONTRÔLE AUTOMATIQUE BUSES

L'imprimante vérifie les buses sans imprimer de motif. En cas de points manquants, un nettoyage est exécuté automatiquement (cette opération prend de 2 à 13 minutes).

La fonction **CONTRÔLE AUTOMATIQUE BUSES** s'active dans les cas suivants :

- (1) Juste après le chargement de l'encre
- (2) Après le nettoyage des têtes
- (3) Au démarrage de l'impression

En outre, la tâche (3) est effectuée en utilisant **OUI : PÉRIODIQUE** ou **OUI : CHO TRAVAIL**, en fonction du délai sélectionné sur le panneau de contrôle.

Lorsqu'une obstruction est détectée, le nettoyage automatique est effectué le nombre de fois défini sur le panneau de contrôle (le réglage par défaut est une fois, trois fois au maximum) jusqu'à ce que les buses encrassées soient nettoyées ; la tâche (2) n'est effectuée qu'une seule fois quel que soit le numéro prédéfini.

Fonction d'obturation

La fonction d'obturation place automatiquement un capuchon sur la tête d'impression pour l'empêcher de sécher. L'obturation a lieu dans les cas suivants :

- Lorsque plusieurs secondes se sont écoulées après la fin de l'impression (lorsqu'il n'y a plus de données d'impression envoyées)
- Lorsque l'impression est arrêtée

Pour vérifier que l'obturation de la tête d'impression se produit correctement, procédez comme suit :

- Lorsque la tête d'impression n'est pas positionnée à droite (non obturée), mettez l'imprimante sous tension, puis hors tension. Le fait de mettre l'imprimante hors tension à l'aide de la touche  permet d'obturer correctement la tête d'impression.
- Lorsque vous mettez l'imprimante hors tension en cas de bouchage papier ou d'erreur et que la tête d'impression n'est pas obturée, remettez l'imprimante sous tension. La tête d'impression est obturée automatiquement après quelques instants. Vérifiez que le capuchon est bien placé et mettez l'imprimante hors tension.
- Ne déplacez jamais manuellement la tête d'impression.
- Ne débranchez pas l'alimentation de l'imprimante lorsque cette dernière est sous tension, ou ne coupez pas l'alimentation au niveau du disjoncteur car l'obturation de la tête d'impression pourrait ne pas se faire correctement.

Alignement des têtes

Pour éviter une baisse de la qualité d'impression due à un désalignement de la tête d'impression, alignez la tête d'impression avant de commencer à imprimer des données.

Pour effectuer l'alignement de la tête d'impression, vous pouvez utiliser :

- pilote d'impression
- panneau de contrôle de l'imprimante

L'alignement de la tête d'impression s'effectue généralement à partir du pilote d'impression. Si vous n'avez pas d'ordinateur ou de logiciel, utilisez le panneau de contrôle de l'imprimante.

Remarque :

Alignez la tête d'impression en fonction de la largeur du papier chargé dans l'imprimante. Utilisez les supports spéciaux Epson (sauf le papier ordinaire) dont la largeur est identique à celle du papier que vous utilisez pour imprimer.

Alignement de la tête d'impression à partir du pilote d'impression

- 1** Assurez-vous que du papier rouleau spécial ou une feuille au format A4/Letter ou plus grand est chargé(e) dans l'imprimante.
 Voir « Manipulation du papier », page 32
- 2** Ouvrez le menu Utility (Utilitaire) du pilote d'impression.
- 3** Cliquez sur **Print Head Alignment (Alignement des têtes)**.

Suivez les instructions qui s'affichent à l'écran pour aligner les têtes d'impression.

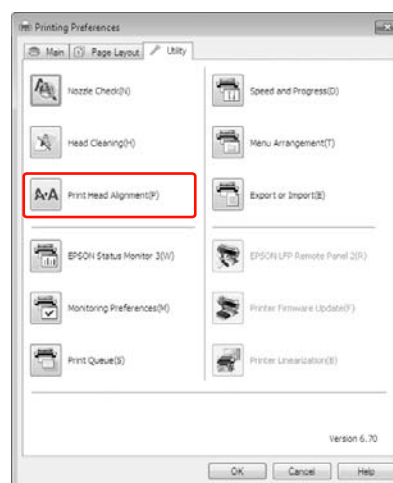

Alignement de la tête d'impression à partir du panneau de contrôle

Sélectionnez **AUTO** pour corriger automatiquement tout défaut d'alignement de la tête et obtenir les meilleurs résultats d'impression.

Si vous sélectionnez **MANUEL**, vous devez vérifier le motif et entrer la valeur nécessaire pour l'alignement.

Remarque :

N'utilisez pas de papier ordinaire pour l'alignement automatique.

Définition du type et de l'épaisseur du papier

Définissez le type de papier Epson ou indiquez le type et l'épaisseur du papier chargé dans l'imprimante s'il s'agit d'une marque.

- 1 Assurez-vous que du papier rouleau spécial ou une feuille au format A4/Letter ou plus grand est chargé(e) dans l'imprimante.

Il est important de bien définir le papier installé dans l'imprimante.

☞ Voir « Manipulation du papier », page 32

- 2 Appuyez sur la touche **▶** pour accéder au mode Menu.
- 3 Appuyez sur la touche **▲ / ▼** pour sélectionner **ALIGNEMENT DE LA TÊTE**, puis appuyez sur la touche **▶**.
- 4 Appuyez sur la touche **▲ / ▼** pour sélectionner **ÉPAISSEUR PAPIER**, puis appuyez sur la touche **▶**.
- 5 Définissez le type de papier ou l'épaisseur de celui-ci selon le type utilisé.

Supports spéciaux Epson :

- 1 Appuyez sur la touche **▲ / ▼** pour sélectionner **SÉLECT TYPE PAPIER**, puis appuyez sur la touche **▶**.
- 2 Appuyez sur la touche **▲ / ▼** pour sélectionner le type de papier installé dans l'imprimante, puis appuyez sur la touche **OK** pour sélectionner le papier.

Support non Epson :

- 1 Appuyez sur la touche **▲ / ▼** pour sélectionner **SÉLECT ÉPAISSEUR**, puis appuyez sur la touche **▶**.
- 2 Appuyez sur la touche **▲ / ▼** pour sélectionner une valeur d'épaisseur de papier entre 0,1 et 1,5 mm, puis appuyez sur la touche **OK**.

Consultez le manuel fourni avec le papier pour en savoir plus sur l'épaisseur du papier.

- 6 Appuyez deux fois sur le bouton **◀** en présence de papier d'une autre marque, et trois fois pour le papier spécial Epson.

Pour aligner la tête d'impression, reportez-vous à une des sections suivantes.

☞ « Alignement automatique de la tête d'impression », page 90

☞ « Alignement manuel de la tête d'impression », page 91

Alignement automatique de la tête d'impression

- 1 Appuyez sur la touche **▲ / ▼** pour sélectionner **ALIGNEMENT**, puis appuyez sur la touche **▶**.
- 2 Sélectionnez **AUTO**, puis appuyez sur la touche **▶**.
- 3 Appuyez sur la touche **▲ / ▼** pour sélectionner **BI-D 2-COLOR**, puis appuyez sur la touche **OK** pour imprimer le motif.

Le motif de réglage de sortie est lu par le capteur et la valeur d'ajustement optimale est enregistrée automatiquement dans l'imprimante.

Si vous n'êtes pas satisfait du résultat de l'alignement, appuyez sur la touche **◀** pour retourner au niveau précédent, puis sélectionnez **BI-D ALL**.

Si vous n'êtes pas satisfait du résultat de l'alignement **BI-D ALL**, sélectionnez l'option **UNI-D**.

Maintenance

Vous pouvez également procéder à l'alignement individuel de la tête d'impression en sélectionnant BI-D #1, BI-D #2, BI-D #3 ou BI-D #4. Sélectionnez une taille de points d'encre de BI-D #1 à BI-D #4 selon le support utilisé ou le mode d'impression que vous souhaitez appliquer.

Alignement manuel de la tête d'impression

La distance entre la tête d'impression et le papier peut provoquer un désalignement en raison de l'humidité, de la température ou du mouvement bidirectionnel de la tête d'impression. Dans ce cas, sélectionnez d'abord UNI-D, puis BI-D 2-COLOR. Pour obtenir un alignement très précis, sélectionnez BI-D ALL.

Alignement	Explication
UNI-D	Utilisation de toutes les encres de couleur pour l'alignement unidirectionnel de la tête d'impression, sauf le bleu clair.
BI-D 2 COULEURS	Utilisation des encres couleur Light Cyan (Cyan clair) et Vivid Light Magenta (Magenta vif clair) pour l'alignement bidirectionnel de la tête d'impression.
BI-D ALL	Utilisation de toutes les encres de couleur pour l'alignement bidirectionnel de la tête d'impression.

- Appuyez sur la touche ▲ / ▼ pour sélectionner ALIGNEMENT, puis appuyez sur la touche ►.
- Appuyez sur la touche ▲ / ▼ pour sélectionner MANUEL, puis appuyez sur la touche ►.
- Appuyez sur la touche ▲ / ▼ pour sélectionner UNI-D, puis appuyez sur la touche OK pour imprimer le motif.

Remarque :

Lorsque vous imprimez le motif sur des feuilles simples, préparez plusieurs feuilles. Une fois la première page imprimée, insérez la page suivante.

- Contrôlez le motif et sélectionnez le jeu qui présente les plus petits écarts.

- Lorsque UNI-D #1C s'affiche sur l'écran LCD, appuyez sur la touche ▲ / ▼ pour sélectionner le numéro, puis appuyez sur la touche OK.
- Définissez la valeur pour #1 C sur #4 VLM et appuyez sur le bouton OK.
- Appuyez sur la touche ▲ / ▼ pour sélectionner BI-D 2-COLOR. Appuyez ensuite sur la touche OK.
- Contrôlez le motif et sélectionnez le jeu qui présente les plus petits écarts.
- Lorsque BI-D 2-COLOR #1 LC s'affiche sur l'écran LCD, appuyez sur la touche ▲ / ▼ pour sélectionner le numéro, puis appuyez sur la touche OK.
- Définissez la valeur pour #1 LC sur #4 VLM et appuyez sur le bouton OK.

Si vous n'êtes pas satisfait du résultat de l'alignement, reportez-vous à la section suivante pour essayer BI-D ALL.

Après avoir réglé les motifs, appuyez sur la touche II • III pour retourner à l'état READY (PRÊT).

Alignement Bi-D ALL

- Appuyez sur la touche ▲ / ▼ pour sélectionner BI-D ALL, puis appuyez sur la touche OK pour imprimer un motif.

Remarque :

Lorsque vous imprimez le motif sur des feuilles simples, préparez plusieurs feuilles. Une fois la première page imprimée, insérez la page suivante.

- Contrôlez le motif et sélectionnez le jeu qui présente les plus petits écarts.
- Lorsque BI-D ALL #1C s'affiche sur l'écran LCD, appuyez sur la touche ▲ / ▼ pour sélectionner le numéro, puis appuyez sur la touche OK.
- Définissez la valeur pour #1 C sur #4 VLM et appuyez sur le bouton OK.

Nettoyage de l'imprimante

Pour maintenir votre imprimante en parfait état de fonctionnement, nettoyez-la soigneusement lorsqu'elle est sale.



Important :

Veillez à ne pas faire pénétrer d'eau ou de corps étranger à l'intérieur de l'imprimante. Si de l'humidité, de la saleté ou d'autres substances pénètrent dans l'imprimante, un court-circuit peut survenir (outre une qualité d'impression moindre).

Nettoyage de l'extérieur de l'imprimante

- 1 Retirez le papier de l'imprimante.
- 2 Assurez-vous que l'imprimante est hors tension et que l'ensemble des voyants est éteint, puis débranchez le cordon d'alimentation de la prise murale.
- 3 Utilisez un chiffon doux et propre pour éliminer soigneusement la poussière ou la saleté.

Si la saleté ne part pas, nettoyez l'imprimante à l'aide d'un chiffon propre et doux imprégné de détergent doux. Essuyez ensuite l'extérieur de l'imprimante à l'aide d'un chiffon doux et sec.



Important :

N'utilisez pas d'alcool ni de dissolvant pour nettoyer l'imprimante. En effet, ces produits chimiques risquent d'endommager les composants et le boîtier de l'imprimante.

Nettoyage de l'intérieur de l'imprimante

En présence de bavures, suivez les étapes suivantes pour corriger le problème.

Nettoyage du rouleau

Si l'impression est tachée par l'encre du rouleau, procédez comme suit pour nettoyer le rouleau en entraînant du papier ordinaire.

- 1 Mettez l'imprimante sous tension et installez le papier.

Paramétrez la largeur du papier rouleau de 44 pouces pour Epson Stylus Pro 9890/9908 et 24 pouces pour Epson Stylus Pro 7890/7908.

 Voir « Utilisation du papier rouleau », page 33

- 2 Appuyez sur la touche ▼ pour entraîner le papier.

Répétez l'étape 2 plusieurs fois jusqu'à ce que le papier ne soit plus taché.

Coupez le papier une fois le nettoyage terminé.

 Voir « Coupe du papier rouleau », page 37

Nettoyage de l'intérieur

- 1 Assurez-vous que l'imprimante est hors tension et que l'ensemble des voyants est éteint, puis débranchez le cordon d'alimentation de la prise murale.
- 2 Laissez l'imprimante reposer pendant une minute.

Maintenance

- 3** Ouvrez le capot avant et éliminez soigneusement toute trace de poussière ou de saleté dans l'imprimante à l'aide d'un chiffon doux et propre.

Essuyez la pièce grise en suivant le sens des flèches. Si l'intérieur de l'imprimante est très sale, nettoyez cette partie à l'aide d'un chiffon doux et propre humidifié avec du détergent doux. Essuyez ensuite l'intérieur de l'imprimante à l'aide d'un chiffon doux et sec.

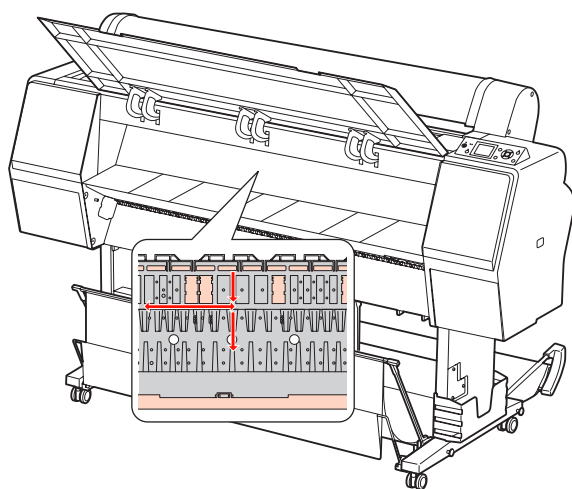
**Important :**

- ❑ Ne touchez pas les parties magenta clair (absorption rouleau et encre) (voir l'illustration), au risque de tacher les impressions.
- ❑ Ne touchez pas les canalisations d'encre situées à l'intérieur de l'imprimante.

- 4** Si le verso des impressions est taché, nettoyez soigneusement la partie grise.

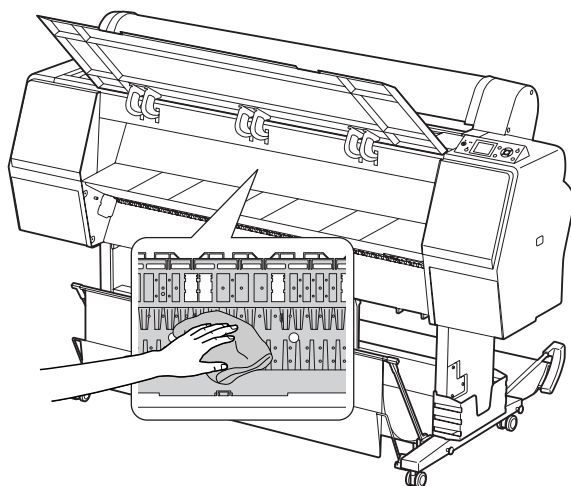

- 5** Si de la poussière de papier s'est accumulée dans le plateau, utilisez un outil similaire à un cure-dent pour la retirer.

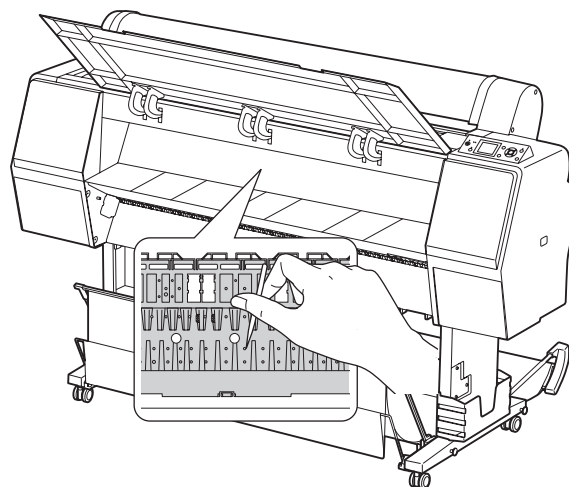

Stockage de l'imprimante

Lorsque vous stockez l'imprimante, placez-la (cartouches installées) sur une surface horizontale.



Important :

L'imprimante doit être à plat. Veillez à ne pas l'incliner, la mettre sur le côté ou la retourner.

Si vous prévoyez de ne pas utiliser l'imprimante pendant une période prolongée

- ❑ Si vous n'utilisez pas votre imprimante pendant une longue période, il est possible que les buses de la tête d'impression se bouchent. Nous vous conseillons d'imprimer régulièrement pour éviter le bouchage des buses. Vous devez également mettre l'imprimante sous tension au moins une fois par mois pendant quelques minutes.
- ❑ Ne laissez pas l'imprimante sans cartouches car l'encre sèche, ce qui dégrade l'impression. Même si vous n'utilisez pas l'imprimante, laissez toutes les cartouches en place dans les logements.
- ❑ Ne laissez pas de papier dans l'imprimante pendant une période prolongée. Le rouleau de fixation pourrait laisser une marque sur la surface du papier.

Si vous n'avez pas utilisé votre imprimante depuis plus de six mois

- ❑ Lorsque vous activez la fonction **CONTRÔLE AUTOMATIQUE BUSES** dans le panneau de configuration, l'imprimante vérifie si les buses sont bouchées. Elle procède à un nettoyage automatique si nécessaire.
- ❑ Si vous n'avez pas utilisé votre imprimante depuis longtemps, imprimez un motif de contrôle des buses afin de déterminer si ces dernières sont ou non bouchées. Si le motif de contrôle des buses est incorrect, procédez au nettoyage de la tête d'impression avant d'imprimer.
 - ☞ Voir « Vérification des buses », page 83
 - ☞ Voir « Nettoyage des têtes », page 85
 - ☞ Voir « Nettoyage auto », page 87
- ❑ Vous devez effectuer plusieurs nettoyages de la tête d'impression pour que le motif de contrôle des buses s'imprime correctement. Si les buses sont toujours bouchées après trois nettoyages de la tête d'impression, effectuez un nettoyage auto.
 - ☞ Voir « Nettoyage des têtes », page 85
 - ☞ Voir « Nettoyage auto », page 87
- ❑ Après avoir effectué trois nettoyages de la tête d'impression, mettez l'imprimante hors tension et attendez jusqu'au lendemain, voire davantage, que l'encre se dissolve.
- ❑ Si les buses sont toujours bouchées, contactez votre revendeur Epson.

Protection de la tête d'impression

L'imprimante comporte une fonction d'obstruction qui place automatiquement un capuchon sur la tête d'impression afin de l'empêcher de sécher. Si la tête d'impression n'est pas obstruée, la qualité d'impression peut décroître. Lorsque vous n'utilisez pas l'imprimante, faites en sorte que la tête d'impression se trouve entièrement à droite afin qu'elle puisse être obstruée.

☞ Voir « Fonction d'obturation », page 88

Transport de l'imprimante

Lorsque vous transportez l'imprimante, remballiez-la dans le carton d'origine à l'aide des matériaux d'emballage fournis, afin de la protéger des chocs et des vibrations.



Important :

- ❑ N'enlevez pas les cartouches car les buses de la tête d'impression pourraient sécher ou de l'encre pourrait s'écouler.
- ❑ Veillez à ne pas toucher les éléments de l'imprimante sauf en cas d'absolue nécessité car vous risquez d'endommager l'imprimante.

Réemballage de l'imprimante

- 1 Mettez l'imprimante hors tension et débranchez les câbles (câble d'alimentation, etc.).
- 2 Retirez le rouleau et l'adaptateur s'ils sont installés dans l'imprimante.
- 3 Retirez le hamac de réception s'il est installé.
- 4 Retirez l'enrouleur automatique ou le kit d'installation du SpectroProofer le cas échéant.
- 5 Ouvrez le capot frontal pour installer le matériel de protection et fixer la tête. Refermez ensuite le capot.

 Consultez le *Guide d'installation*

Transport de l'imprimante

Lorsque vous transportez l'imprimante, remballiez-la dans le carton d'origine à l'aide des matériaux d'emballage fournis.



Important :

- ❑ Gardez l'imprimante à plat lors de son déplacement ou de son transport. Veillez à ne pas l'incliner, la mettre sur le côté ou la retourner. L'encre pourrait fuir à l'intérieur de l'imprimante. Le bon fonctionnement de l'imprimante après son déplacement ou son transport ne peut être garanti.
- ❑ Lorsque vous transportez l'imprimante, remballiez-la dans le carton d'origine à l'aide des matériaux d'emballage fournis, afin de la protéger des chocs et des vibrations.
- ❑ Lorsque vous devez déplacer ou transporter le produit et son support sur une surface non plane, soulevez l'imprimante et portez-la.
- ❑ Lorsque vous déplacez ou transportez l'appareil et son support, vérifiez que toutes les vis sont bien serrées au niveau du support.

Réinstallation de l'imprimante après son transport

La procédure à suivre pour installer l'imprimante après son transport est presque identique à celle suivie lors de la première installation. Pour installer de nouveau l'imprimante, reportez-vous au *Guide d'installation*.

- 1** Installez l'imprimante dans un emplacement adéquat.

☞ Reportez-vous à la section traitant du choix de l'emplacement de l'imprimante dans le *Guide d'installation*

- 2** Branchez le câble d'alimentation sur la prise murale et mettez l'imprimante sous tension.

☞ Reportez-vous à la section traitant de l'installation dans le *Guide d'installation*

- 3** Imprimez un motif de contrôle des buses pour vérifier s'il manque des points.

☞ Voir « Vérification des buses », page 83

- 4** Effectuez l'alignement de la tête d'impression afin d'obtenir une qualité d'impression optimale.

☞ Voir « Alignement des têtes », page 89





Résolution des problèmes

Messages d'erreur sur l'écran LCD



















Messages d'erreur

Les messages affichés sont des messages d'état ou des messages d'erreur. La plupart des problèmes courants de l'imprimante peuvent être identifiés à l'aide des voyants et des messages qui apparaissent sur l'écran LCD. Pour résoudre les problèmes, reportez-vous aux messages suivants.

Messages d'erreur relatifs au papier



Messages d'erreur	Description	Suite à donner
FIN DE PAPIER CHARGEZ PAPIER	Aucun papier n'est chargé dans l'imprimante.	Chargez le papier correctement. ☞ Voir « Utilisation du papier rouleau », page 33 ☞ Voir « Utilisation de feuilles simples », page 40
	Vous avez appuyé sur le bouton  alors qu'il n'y avait pas de papier dans l'imprimante.	Appuyez sur la touche  pour relâcher le système de maintien du papier. Placez ensuite le papier correctement.
	Le rouleau de papier arrive à la fin alors que l'impression est en cours.	Appuyez sur la touche  pour relâcher le système de maintien du papier. Retirez ensuite le papier. Chargez ensuite le papier.
LEVIER RELÂCHÉ CHARGEZ PAPIER	Le levier de maintien du papier est relâché.	Placez le papier et appuyez sur le bouton  .
INCLINAISON PAPIER CHARGEZ PAPIER CORRECT	Le papier n'est pas chargé droit.	<input type="checkbox"/> L'impression risque de ne pas se faire correctement dans la zone imprimable. Vérifiez le résultat de l'impression. <input type="checkbox"/> Appuyez sur la touche  pour relâcher le système de maintien du papier. Placez ensuite le papier correctement. ☞ Voir « Utilisation du papier rouleau », page 33 ☞ Voir « Utilisation de feuilles simples », page 40
ERREUR PARAM PAPIER VÉRIFIEZ SOURCE PAPIER DANS PARAM DU PILOTE ET CHARGEZ LE PAPIER CORRECTEMENT	La source papier sélectionnée dans le pilote et celle sélectionnée au niveau du panneau de contrôle de l'imprimante ne correspondent pas.	Vérifiez le paramètre Source dans le pilote d'impression et le panneau de contrôle, puis chargez correctement le papier.

Résolution des problèmes

Messages d'erreur	Description	Suite à donner
ERREUR DÉCOUPE PAP RETIREZ PAP NON DÉCOUPÉ	Le papier n'est pas correctement découpé.	<input type="checkbox"/> Appuyez sur la touche  pour relâcher le système de maintien du papier. Ouvrez ensuite le capot. Retirez ensuite le papier non découpé.  Voir « Problèmes d'entraînement ou d'éjection », page 118 <input type="checkbox"/> Il se peut que le cutter soit émoussé. Remplacez le cutter.  Voir « Remplacement du cutter », page 79
COUPEUSE QUASIMENT EN FIN DE VIE. NS RECOMMANDONS DE REMPLACER LA COUPEUSE	Il se peut que le cutter soit émoussé.	Remplacez le cutter.  Voir « Remplacement du cutter », page 79
ERREUR PAPIER CHARGEZ PAP CORRECTEMENT CONSULTEZ LE MANUEL	Le papier n'est pas chargé correctement.	Appuyez sur la touche  pour relâcher le système de maintien du papier. Retirez ensuite le papier. Insérez le papier correctement.  Voir « Utilisation du papier rouleau », page 33  Voir « Utilisation de feuilles simples », page 40
ERREUR DU CAPTEUR APPUYEZ SUR TOUCHE  CHARGEZ UN PAPIER DIFF	Le code à barres n'a pas été correctement lu.	Appuyez sur le bouton  pour corriger l'erreur ou appuyez sur le bouton  pour libérer le système de maintien et introduire un papier différent.  Voir « Utilisation du papier rouleau », page 33  Voir « Utilisation de feuilles simples », page 40
FIN DU PAPIER	Le rouleau est presque terminé.	Remplacez le papier rouleau.  Voir « Utilisation du papier rouleau », page 33
ERREUR SANS MARGES CHARGEZ FORMAT PAPIER PRIS EN CHARGE OU CHARGEZ PAPIER CORRECTEMENT	Le papier inséré n'est pas pris en charge pour l'impression sans marges.	Appuyez sur la touche  pour annuler les tâches d'impression et éjecter le papier. Chargez ensuite un papier différent.  Voir « Utilisation du papier rouleau », page 33  Voir « Utilisation de feuilles simples », page 40  Voir « Informations relatives au papier », page 177
	La taille de la feuille simple n'est pas correctement reconnue.	Si le papier est gondolé ou mou, l'imprimante ne reconnaît pas correctement le format. Dans ce cas, aplatissez le papier avant de le charger dans l'imprimante.  Voir « Utilisation de feuilles simples », page 40
	Le papier n'est pas chargé correctement.	Insérez correctement le papier dans l'imprimante.  Voir « Utilisation du papier rouleau », page 33  Voir « Utilisation de feuilles simples », page 40
ERREUR ÉJECTION PAP RETIREZ PAPIER DE L'IMPRIMANTE	Le papier rouleau est utilisé en mode Sheet (Feuille).	Appuyez sur la touche  pour relâcher le système de maintien du papier. Retirez ensuite le papier.
ERREUR FORMAT PAPIER CHARGEZ PAPIER FORMAT CORRECT	La taille du papier chargé ne correspond pas avec la taille des données.	Chargez un format de papier adapté aux dimensions des données à imprimer.
BOURRAGE PAPIER RETIREZ PAP	Le papier est coincé.	Retirez le papier bloqué.  Voir « Problèmes d'entraînement ou d'éjection », page 118



Résolution des problèmes

Messages d'erreur relatifs à l'imprimante

Messages d'erreur	Description	Suite à donner
CAPOT AVANT OUVERT FERMEZ LE CAPOT AVANT	Le capot avant est ouvert.	Fermez le capot avant.
COUV CTCHES OUVERT FERMEZ LES COUV CTCHES GAUCHE ET DROIT	Un des couvercles des cartouches est ouvert.	Fermez le ou les couvercles des cartouches.
COUV CTCHES OUVERT FERMEZ LES COUV CTCHES DROIT		
COUV CTCHES OUVERT FERMEZ LES COUV CTCHES GAUCHE		
OUV COUVERCLE IMPOSS LE COUVERCLE DES CTCHES DROIT EST IL OBSTRUÉ ? APPUYEZ SUR LE BOUTON D'OUVERTURE DU COUVERCLE	Un des couvercles des cartouches ne peut pas s'ouvrir.	Retirez l'objet empêchant l'ouverture. Appuyez ensuite à nouveau sur la touche  .
OUV COUVERCLE IMPOSS LE COUVERCLE DES CTCHES GAUCHE EST IL OBSTRUÉ ? APPUYEZ SUR LE BOUTON D'OUVERTURE DU COUVERCLE		
ERR INSTALL MICROLOGICIEL ÉCHEC DE LA MISE À JOUR REDÉMARREZ L'IMPRIMANTE	La mise à jour du micrologiciel a échoué.	Mettez l'imprimante hors tension et redémarrez-la. Mettez à nouveau le micrologiciel à jour à l'aide de EPSON LFP Remote Panel 2.
ERREUR IMPRIMANTE REDÉMARREZ IMPRIMANTE	L'imprimante doit être redémarrée après une erreur.	Mettez l'imprimante hors tension, puis rallumez-la au bout d'un moment.
ERREUR COMMANDE VERIFIEZ PARAM PILOTE	L'imprimante reçoit des données non prises en charge par l'imprimante.	Arrêtez l'impression et appuyez sur le bouton  pour annuler l'impression et redémarrer l'imprimante.
	L'imprimante reçoit des données avec une commande erronée.	
	Le pilote d'impression installé est incorrect pour l'imprimante.	Arrêtez l'impression et appuyez sur le bouton  pour annuler l'impression et redémarrer l'imprimante. Vérifiez ensuite que le pilote d'impression installé est adapté à l'imprimante.

Résolution des problèmes









Messages d'erreur relatifs à la maintenance

Messages d'erreur	Description	Suite à donner
ERREUR DU CAPTEUR APPUYEZ SUR TOUCHE  CHARGEZ PAPIER CORRECT CONSULTEZ LE MANUEL	Le papier chargé ne convient pas à l'alignement des têtes.	Appuyez sur la touche  pour résoudre le problème. Appuyez sur la touche  pour relâcher le système de maintien, puis chargez un papier correspondant au type de support sélectionné pour l'alignement de la tête d'impression.  Voir « Alignement des têtes », page 89
ERREUR DE NETTOYAGE LE NETTOYAGE AUTOMATIQUE DES TÊTES A ÉCHOUÉ RÉESSAYER ? OUI NON	Les buses sont toujours bouchées, même si le nettoyage automatique a été effectué. (Lorsque commence l'impression et que le nettoyage automatique a déjà été effectué trois fois (maximum).)	Appuyez sur la touche  pour réinitialiser l'erreur et procédez à un nouveau nettoyage.  Voir « Vérification des buses », page 83 Si le nettoyage ne démarre pas, annulez l'opération à partir de l'ordinateur, puis mettez l'imprimante hors tension et rallumez-la.
ERREUR DE NETTOYAGE ENCRE OU ESPACE RES MAINT INSUFFISANT(E) POUR SUIVRE NETTOYAGE ? OUI (RECOMMANDÉ) NON	Il n'y a pas assez d'encre ou d'espace dans le réservoir de maintenance pour procéder au nettoyage.	Si vous cliquez sur OUI, le message vous indiquant de remplacer l'encre ou le réservoir s'affiche. Remplacez l'encre ou le réservoir de maintenance par une nouvelle cartouche ou un nouveau réservoir afin de continuer le nettoyage.  Voir « Remplacement des cartouches d'encre », page 72  Voir « Remplacement du réservoir de maintenance », page 77
NIVEAU D'ENCRE TROP FAIBLE POUR NETTOYAGE REPLACEZ CARTOUCHE	Il n'y a pas assez d'encre pour procéder au nettoyage.	Remplacez la cartouche d'encre par une neuve.  Voir « Remplacement des cartouches d'encre », page 72
NIVEAU D'ENCRE TROP FAIBLE POUR NETTOYAGE LA CARTOUCHE UTILISÉE PEUT ÊTRE DE NOUVEAU INSTAL PR IMPRESSION	Il n'y a pas assez d'encre pour procéder au nettoyage.	Remplacez la cartouche d'encre par une neuve.  Voir « Remplacement des cartouches d'encre », page 72
PAS DE CARTOUCHE INSTALLEZ CTCHÉ ENCRE	Aucune cartouche installée ou la cartouche n'est pas adaptée.	Installez correctement une cartouche d'encre. Ne réinstallez pas la cartouche qui a provoqué l'erreur.  Voir « Remplacement des cartouches d'encre », page 72
CARTOUCHE D'ENCRE FAIBLE NIVEAU D'ENCRE REPLACEZ CARTOUCHE ENCRE	La cartouche d'encre est usée.	Remplacez la cartouche d'encre par une neuve.  Voir « Remplacement des cartouches d'encre », page 72
NON CORRESP ENCRE NOIRE LE TYPE D'ENCRE NOIRE EST DIFFÉRENT POUR ANNULER L'IMPRESSION ANNULEZ LE TRAVAIL D'IMPR POUR POURSUIVRE L'IMPR REPLACEZ L'ENCRE NOIRE	Le réglage de la cartouche d'encre noire diffère au niveau de l'imprimante et du pilote.	Pour annuler l'impression, appuyez sur le bouton  . Pour continuer l'impression, appuyez sur le bouton  pour changer l'encre noire.  Voir « Changement de l'encre noire », page 66

Résolution des problèmes









Messages d'erreur	Description	Suite à donner
NIVEAU ENCRE FAIBLE	La cartouche d'encre est presque vide.	Le remplacement de la cartouche d'encre sera bientôt nécessaire. ☞ Voir « À propos des cartouches d'encre », page 74
ERREUR CTCHE ENCRE REPLACEZ CARTOUCHE	La cartouche d'encre s'est avérée défectueuse. Le problème peut venir d'un mauvais contact ou d'une condensation d'humidité dans la cartouche.	<ul style="list-style-type: none"> ❑ Retirez la cartouche d'encre et réinstallez-la. Si ce message s'affiche de nouveau une fois la cartouche d'encre réinstallée, remplacez la cartouche. (Ne réinstallez pas la cartouche qui a provoqué l'erreur.) ☞ Voir « À propos des cartouches d'encre », page 74 ☞ Voir « Remplacement des cartouches d'encre », page 76 ❑ Il peut se produire une certaine condensation dans la cartouche ; pour cette raison, laissez-la à température ambiante pendant au moins quatre heures avant de l'installer. ☞ Voir « Remarques concernant le remplacement des cartouches d'encre », page 75
PAS RÉSERVOIR MAINT INSTALLEZ LE RÉSERVOIR MAINTENANCE GAUCHE	Le réservoir de maintenance n'est pas inséré dans l'imprimante.	Installez le réservoir de maintenance. ☞ Voir « Remplacement du réservoir de maintenance », page 77
PAS RÉSERVOIR MAINT INSTALLEZ LE RÉSERVOIR MAINTENANCE DROIT		
ESPACE DISPONIBLE INSUF REPLACEZ LE RÉSERVOIR MAINTENANCE DROIT	Le réservoir de maintenance ne dispose pas d'un espace vide suffisant et le nettoyage ne peut pas être réalisé.	Remplacez le réservoir de maintenance par un neuf. ☞ Voir « Remplacement du réservoir de maintenance », page 77
REPLACEZ RÉSERVOIR MAINTENANCE SOUS PEU	Le réservoir de maintenance est proche de sa fin de vie.	Bien que l'impression soit encore possible, vous devez immédiatement remplacer le réservoir de maintenance. ☞ Voir « Remplacement du réservoir de maintenance », page 77
ERREUR RÉSERVOIR MAINT REPLACEZ LE RÉSERVOIR MAINTENANCE GAUCHE	Le réservoir de maintenance n'est pas correctement inséré dans l'imprimante.	Installez correctement le réservoir de maintenance. Remplacez le réservoir de maintenance par un neuf si l'erreur se reproduit. ☞ Voir « Remplacement du réservoir de maintenance », page 77
ERREUR RÉSERVOIR MAINT REPLACEZ LE RÉSERVOIR MAINTENANCE DROIT		
RÉSERVOIR MAINTENANCE REPLACEZ LE RÉSERVOIR MAINTENANCE GAUCHE	Le réservoir de maintenance est proche de sa fin de vie.	Remplacez le réservoir de maintenance par un neuf. ☞ Voir « Remplacement du réservoir de maintenance », page 77
RÉSERVOIR MAINTENANCE REPLACEZ LE RÉSERVOIR MAINTENANCE DROIT		

Résolution des problèmes

Messages d'erreur	Description	Suite à donner
CARTOUCHE D'ENCRE UTILISER CART D'ENCRE D'ORIGINE EPSON	La cartouche d'encre installée n'est pas d'origine.	Remplacez la cartouche d'encre par un modèle d'origine Epson.  Voir « À propos des cartouches d'encre », page 74  Voir « Remplacement des cartouches d'encre », page 76
CARTOUCHE D'ENCRE CTCHES NON D'ORIGINE ! LA QUALITÉ DES ENCRE NON D'ORIGINE PEUT VARIER. POSSIBLE QUE LES PERF. DE LA CTCHES NON D'ORIGINE PAS OPTIMALES. CONTINUER ? REFUSER ACCEPTER	La cartouche d'encre installée n'est pas d'origine.	Sélectionnez REFUSER pour remplacer la cartouche d'encre par un modèle d'origine Epson. Si vous sélectionnez ACCEPTER, vous risquez d'annuler la garantie EPSON.  Voir « À propos des cartouches d'encre », page 74  Voir « Remplacement des cartouches d'encre », page 76
ERREUR CTCHES ENCRE INSTALLEZ CARTOUCHE CORRECTE	Une cartouche d'encre ne pouvant être utilisée avec cette imprimante est installée.	Retirez la cartouche d'encre et installez une cartouche prise en charge par cette imprimante.  Voir « À propos des cartouches d'encre », page 74  Voir « Remplacement des cartouches d'encre », page 76
BUSE OBSTRUÉE DÉT. ENCRE INSUFFISANTE POURSUIVRE NETTOYAGE ? OUI (RECOMMANDÉ) NON	Il n'y a pas assez d'encre pour procéder au nettoyage.	Si vous cliquez sur OUI, le message vous indiquant de remplacer l'encre s'affiche. Remplacez la cartouche d'encre par une neuve pour continuer le nettoyage.  Voir « Remplacement des cartouches d'encre », page 72
BUSE OBSTRUÉE DÉT. ESPACE DISPONIBLE INSUF IDANS RÉSERVOIR MAINTENANCE POURSUIVRE NETTOYAGE ? OUI (RECOMMANDÉ) NON	Il n'y a pas assez d'espace dans le réservoir de maintenance pour procéder au nettoyage.	Si vous cliquez sur OUI, le message vous indiquant de remplacer le réservoir de maintenance s'affiche. Remplacez le réservoir de maintenance par un nouveau pour poursuivre le nettoyage.  Voir « Remplacement du réservoir de maintenance », page 77
BUSES OBSTRUÉES DÉTECTÉES NETTOYAGE RECOMMANDÉ	Les buses de tête d'impression sont obstruées.	Effectuez un nettoyage des têtes pour éliminer toute obstruction. Ce message continue de s'afficher jusqu'à ce que les buses obstruées aient été dégagées, mais est supprimé lorsqu'un motif de vérification est imprimé. L'impression est possible lorsque le message est affiché.  Voir « Nettoyage des têtes », page 85

Résolution des problèmes

Messages d'erreur relatifs aux options

Messages d'erreur	Description	Suite à donner
ENROUL. DÉCONNECTÉ ACTIVEZ LE SYST D'ENR AUTO DS L'IMPRIMANTE ET REDÉMARREZ-LA	L'enrouleur automatique n'est pas installé correctement sur l'imprimante.	Mettez l'imprimante hors tension et installez correctement l'enrouleur automatique.  Voir « Utilisation de l'enrouleur automatique (pour l'Epson Stylus Pro 9890/9908) », page 48
ENROUL. DÉCONNECTÉ SYSTÈME ENROULEMENT AUTO EST DÉCONNECTÉ SOUHAITEZ-VS POURSUIVRE ? NON OUI	L'enrouleur automatique n'est pas installé correctement sur l'imprimante.	Sélectionnez NON et mettez l'imprimante hors tension. Installez correctement l'enrouleur automatique. Si vous sélectionnez OUI , le papier est éjecté sans l'enrouleur.  Voir « Utilisation de l'enrouleur automatique (pour l'Epson Stylus Pro 9890/9908) », page 48
ERREUR D'ENROULEMENT VÉRIFIEZ ÉTAT DU SYSTÈME D'ENROULEMENT AUTOMATIQUE ET REDÉMARREZ IMPRIMANTE	Le papier rouleau n'est pas correctement placé dans l'enrouleur automatique.	Appuyez sur la touche  pour relâcher le système de maintien du papier. Placez ensuite le papier correctement dans l'enrouleur.  Voir « Utilisation de l'enrouleur automatique (pour l'Epson Stylus Pro 9890/9908) », page 48
ERREUR D'ENROULEMENT LE SYST DE DÉTECTION DE LA BOBINE D'ENROUL EST-IL OBSTRUÉ ? RECHARGEZ PAPIER	L'enrouleur automatique ne permet pas l'enroulement automatique du papier.	Vérifiez si rien ne bloque le capteur. Appuyez sur la touche  pour relâcher le système de maintien du papier. Placez ensuite le papier correctement dans l'enrouleur.  Voir « Utilisation de l'enrouleur automatique (pour l'Epson Stylus Pro 9890/9908) », page 48
SProofer DÉCONNECTÉ CONNECTEZ SpectroProofer TO THE PRINTER À L'IMPRIMANTE ET REDÉMARREZ L'IMPRIMANTE	Le SpectroProofer n'est pas correctement connecté à l'ordinateur.	Mettez l'imprimante hors tension et installez correctement le SpectroProofer.  Consultez le <i>Guide d'installation du support du SpectroProofer 24"/44"</i>
ILS20EP DÉCONNECTÉ CONSULTEZ LE MANUEL ET CONNECTEZ ILS20EP À SpectroProofer REDÉMARREZ L'IMPRIMANTE	Le système de mesure de couleur (ILS20EP) n'est pas correctement branché.	Mettez l'imprimante hors tension et reliez correctement le système de mesure de couleur (ILS20EP) au SpectroProofer.  Consultez le <i>Guide d'installation du support du SpectroProofer 24"/44"</i>

Résolution des problèmes



Messages d'erreur	Description	Suite à donner
ERREUR SpectroProofer CONSULTEZ LE MANUEL POUR RÉSOUDRE LE PROBLÈME NN *NN représente le code d'erreur.	Erreur N° 01 Le SpectroProofer n'est pas correctement connecté à l'ordinateur.	Mettez l'imprimante hors tension et retirez le SpectroProofer. Reliez correctement le SpectroProofer à l'imprimante et mettez-la sous tension. ☞ Consultez le chapitre « Dépose du support » dans le <i>guide d'installation du support du SpectroProofer 24"/44"</i> ☞ Consultez le <i>guide d'installation du support du SpectroProofer 24"/44"</i> Si l'erreur se reproduit, contactez votre fournisseur.
	Erreur N° 13 Le système de maintien du papier ne fonctionne pas correctement en raison des problèmes suivants : <ul style="list-style-type: none"> ☐ Le support n'est pas correctement fixé. ☐ Il y a des corps étrangers entre le système de maintien et le support. ☐ Le type de support n'est pas pris en charge. ☐ Le produit est utilisé hors de son environnement normal. 	<ul style="list-style-type: none"> ☐ Mettez l'imprimante hors tension et retirez SpectroProofer. S'il y a des matériaux d'emballage au niveau du support, retirez-les. Vérifiez le support, puis mettez l'imprimante sous tension. ☞ Consultez le <i>Guide d'installation du support du SpectroProofer 24"/44"</i> ☞ Consultez le <i>Guide d'installation du support du SpectroProofer 24"/44"</i> <ul style="list-style-type: none"> ☐ Vérifiez le type de support et les conditions requises pour le système. ☞ Consultez le chapitre « Supports compatibles » et « Configuration requise » dans le <i>Guide d'installation du support du SpectroProofer 24"/44"</i> Si l'erreur se reproduit, contactez votre fournisseur.
	Erreur N° 15 Le système mesure de la couleur ne fonctionne pas correctement en raison des problèmes suivants : <ul style="list-style-type: none"> ☐ Un corps étranger empêche le déplacement du chariot. ☐ Le support n'est pas correctement fixé. ☐ Les références pour la balance des blancs ne sont pas correctement installées. ☐ Le type de support n'est pas pris en charge. ☐ Le produit est utilisé hors de son environnement normal. 	<ul style="list-style-type: none"> ☐ Mettez l'imprimante hors tension et retirez SpectroProofer. S'il y a des matériaux d'emballage au niveau du support, retirez-les. Vérifiez le support, puis mettez l'imprimante sous tension. ☞ Consultez le <i>Guide d'installation du support du SpectroProofer 24"/44"</i> ☞ Consultez le <i>Guide d'installation du support du SpectroProofer 24"/44"</i> <ul style="list-style-type: none"> ☐ Vérifiez le type de support et les conditions requises pour le système. ☞ Consultez le chapitre « Supports compatibles » et « Configuration requise » dans le <i>Guide d'installation du support du SpectroProofer 24"/44"</i> Si l'erreur se reproduit, contactez votre fournisseur.

Résolution des problèmes

Messages d'erreur	Description	Suite à donner
ERREUR SpectroProofer CONSULTEZ LE MANUEL POUR RÉSOUTRE LE PROBLÈME NN *NN représente le code d'erreur.	Erreur N° 80 Impossible d'effectuer une mesure de couleur.	Mettez l'imprimante hors tension, puis retirez le système de mesure de couleur et la mosaïque de calibrage blanc dans le monte-rouleau du SpectroProofer. Vérifiez que le numéro de l'étiquette mentionné sur le système de mesure de couleur et celui sur la mosaïque de calibrage blanc sont identiques. Sinon, essayez à nouveau avec une combinaison du même numéro. Si l'objectif du système de mesure de couleur ou la mosaïque de calibrage blanc est maculé, nettoyez-le/la. Remettez les pièces en place correctement, puis mettez l'imprimante sous tension.  Consultez le <i>Guide d'installation du support du SpectroProofer 24"/44"</i> Si ce message s'affiche à nouveau sur l'écran LCD, contactez votre revendeur ou le support Epson.
	Erreurs N° 12, 14, D5, D6, 65 Le SpectroProofer présente une erreur.	Notez le code et contactez votre revendeur.
SProofer DÉCONNECTÉ SpectroProofer EST DÉCONNECTÉ SOUHAITEZ-VS POURSUIVRE ? NON OUI	Le SpectroProofer n'est pas correctement connecté à l'ordinateur.	Sélectionnez NON et mettez l'imprimante hors tension. Installez correctement SpectroProofer. Si vous sélectionnez OUI , l'imprimante continue l'impression.  Consultez le <i>Guide d'installation du support du SpectroProofer 24"/44"</i>
ALIGNEMENT PÉRIPHÉRIQUE RÉGLAGE PAS TERMINÉ	Les réglages initiaux n'ont pas été effectués pour SpectroProofer.	Consultez le guide suivant pour effectuer les réglages de départ pour SpectroProofer.  Consultez le <i>Guide d'installation du support du SpectroProofer 24"/44"</i>
ILS20EP DÉCONNECTÉ ILS20EP EST DÉCONNECTÉ SOUHAITEZ-VS POURSUIVRE ? NON OUI	Le système de mesure de couleur (ILS20EP) n'est pas correctement branché.	Sélectionnez NON et mettez l'imprimante hors tension. Installez correctement le système de mesure de la couleur (ILS20EP). Si vous sélectionnez OUI , l'imprimante continue l'impression.  Consultez le <i>Guide d'installation du support du SpectroProofer 24"/44"</i>

Résolution des problèmes

Appel pour service / Demande de maintenance

Messages d'erreur	Description	Suite à donner
MAINTENANCE REQUISE CODE NNNN CONSULTEZ LE MANUEL	Un composant de l'imprimante a presque atteint sa limite de durée de service.	Notez le code et contactez votre revendeur.  Voir « Lorsqu'une demande de maintenance se produit », page 107
DEMANDE D'ENTRETIEN CODE NNNN METT. HORS & SS TENSION. SI CELA NE FONCTIONNE PAS, NOTEZ LE CODE ET CONTACTEZ ASSISTANCE	Si le nombre 3000 s'affiche, le cordon d'alimentation n'est pas correctement raccordé à la prise secteur ou au connecteur d'entrée de l'imprimante.	Mettez l'imprimante hors tension. Vérifiez le bon raccordement du cordon d'alimentation au niveau de la prise secteur et du connecteur d'entrée de l'imprimante. Ensuite, mettez plusieurs fois l'imprimante hors tension puis sous tension. Si ce message s'affiche de nouveau sur l'écran LCD, contactez votre revendeur.  Voir « Lorsqu'un demande d'appel entretien se produit », page 107
	Une erreur fatale s'est produite.	Mettez l'imprimante hors tension, attendez quelques instants, puis remettez-la sous tension. Si ce message s'affiche de nouveau sur l'écran LCD, relevez le code et contactez votre revendeur.  Voir « Lorsqu'un demande d'appel entretien se produit », page 107

Résolution des problèmes

Lorsqu'une demande de maintenance se produit

Un message Appel maintenance vous avertit de la nécessité de remplacer les consommables dans les plus brefs délais. Si un message MAINTENANCE REQUISE NNNN s'affiche sur l'écran LCD, contactez votre revendeur et indiquez-lui le code de demande de maintenance. Si vous continuez à utiliser l'imprimante, il se produit alors une erreur Appel entretien.

Lorsqu'un demande d'appel entretien se produit



Une demande d'entretien a lieu dans les cas suivants :

- Le cordon d'alimentation n'est pas correctement raccordé à la prise secteur ou au connecteur d'entrée de l'imprimante.
- Une erreur fatale s'est produite.

Lorsqu'un appel à entretien a lieu, le message DEMANDE D'ENTRETIEN NNNN s'affiche et l'imprimante arrête d'imprimer. Mettez l'imprimante hors tension, vérifiez que le cordon d'alimentation est correctement raccordé à la prise secteur ou au connecteur d'entrée de l'imprimante. Vérifiez le raccordement du cordon d'alimentation, puis mettez l'imprimante sous tension. Si l'appel à entretien disparaît, vous pouvez continuer à utiliser l'imprimante. Si le même appel à entretien s'affiche sur l'écran LCD, contactez votre revendeur pour assistance. Indiquez-leur le code de la demande d'entretien (NNNN).

Dépannage

Vous ne pouvez pas imprimer (parce que l'imprimante ne fonctionne pas)

Cause	Suite à donner
L'imprimante ne s'allume pas.	<p>Le cordon d'alimentation est-il raccordé à la prise secteur ou au connecteur d'entrée de l'imprimante ? Vérifiez que le cordon d'alimentation est correctement raccordé à l'imprimante.</p> <p>Existe-t-il un problème au niveau de la prise secteur ? Vérifiez que la prise secteur fonctionne en essayant de brancher le cordon d'alimentation d'un autre matériel électrique.</p>
Le pilote d'impression n'est pas correctement installé (Windows).	<p>L'icône de l'imprimante figure-t-elle dans le dossier Printers and Faxes (Imprimantes et télécopieurs) ou Printers (Imprimantes) ?</p> <p><input type="checkbox"/> Oui Le pilote d'impression est installé. Vérifiez le port (voir l'élément suivant).</p> <p><input type="checkbox"/> Non Le pilote d'impression n'est pas installé. Installez le pilote d'impression.  Consultez le <i>Guide d'installation</i></p> <p>La valeur du port de l'imprimante correspond-elle au port de connexion de l'imprimante ? Vérifiez le port de l'imprimante.</p> <p>Cliquez sur l'onglet Ports dans la boîte de dialogue Propriétés du pilote et vérifiez le port de l'imprimante.</p> <p><input type="checkbox"/> (USBxxx) (x désigne le numéro du port) pour la connexion USB</p> <p><input type="checkbox"/> Une adresse IP correcte pour la connexion réseau</p> <p>Si aucun paramètre n'apparaît, le pilote d'impression n'est pas correctement installé. Désinstallez le pilote d'impression et réinstallez-le.  Voir « Désinstallation du pilote d'impression », page 128</p>
Le pilote d'impression n'est pas correctement installé (Mac OS X).	<p>L'imprimante figure-t-elle dans la liste des imprimantes ? Sous Mac OS X 10.4 :</p> <ol style="list-style-type: none"> 1. Double-cliquez sur l'icône représentant un disque dur. 2. Double-cliquez sur le dossier Applications, puis sur l'icône Utility (Utilitaires). 3. Cliquez deux fois sur Printer Setup Utility (Utilitaire de configuration d'imprimante). <p>Si le nom de l'imprimante n'apparaît pas, procédez comme suit pour ajouter l'imprimante.</p> <p>Sous Mac OS X 10.5 to 10.6 :</p> <ol style="list-style-type: none"> 1. Double-cliquez sur l'icône représentant un disque dur. 2. Double-cliquez sur le dossier Applications, puis sur l'icône System Preferences (Préférences système). 3. Cliquez deux fois sur Printer & Fax (Imprimantes et télécopieurs). <p>Si le nom de l'imprimante n'apparaît pas, procédez comme suit pour ajouter l'imprimante.</p>

Résolution des problèmes

Cause	Suite à donner
L'imprimante n'est pas correctement connectée à l'ordinateur.	<p>Le câble est-il correctement branché ? Assurez-vous que le câble d'interface de l'imprimante est correctement branché dans le connecteur de l'ordinateur prévu à cet effet. Vérifiez aussi que le câble n'est pas coupé ou plié. Si vous avez un câble de rechange, essayez-le.</p> <p>Les caractéristiques du câble d'interface correspondent-elles à celles de l'ordinateur ? Assurez-vous que les spécifications du câble d'interface correspondent à celles de l'imprimante et de l'ordinateur. ☞ Voir « Interface », page 198</p> <p>Le câble d'interface est-il directement connecté à l'ordinateur ? Assurez-vous que le câble d'interface est directement connecté à l'ordinateur sans passer par un autre périphérique, comme un dispositif de commutation d'imprimante ou un prolongateur.</p> <p>Si vous avez un hub USB, l'utilisez-vous correctement ? Dans la spécification USB, les connexions en chaîne de cinq hubs USB sont possibles. Cependant, nous vous conseillons de connecter l'imprimante au premier hub directement raccordé à l'ordinateur. De plus, certains hubs peuvent entraîner une instabilité de fonctionnement. Dans ce cas, connectez l'imprimante directement au port USB de l'ordinateur.</p> <p>Le hub USB est-il correctement reconnu ? (Windows) Assurez-vous que le hub USB est correctement reconnu par l'ordinateur. Si c'est le cas, débranchez tous les hubs du port USB de l'ordinateur, puis branchez le connecteur USB de l'imprimante directement sur le port USB de l'ordinateur. Pour plus d'informations sur le fonctionnement du hub USB, contactez le fabricant.</p>
L'impression n'est pas disponible dans l'environnement réseau.	<p>Les paramètres réseau sont-ils corrects ? Pour connaître les paramètres requis, adressez-vous à votre administrateur réseau.</p> <p>Connectez l'imprimante directement à l'ordinateur en utilisant un câble USB, puis essayez d'imprimer. Si vous pouvez imprimer via le câble USB, le problème vient de l'environnement réseau. Contactez votre administrateur système ou consultez le manuel de votre système réseau. Si vous ne pouvez pas imprimer, reportez-vous à la section appropriée dans le présent manuel.</p>
L'imprimante présente une erreur.	<p>Pour savoir si l'imprimante présente une condition d'erreur, vérifiez les voyants et les messages sur le panneau de contrôle de l'imprimante. ☞ Voir « Voyants », page 14 ☞ Voir « Messages d'erreur sur l'écran LCD », page 97</p>

Résolution des problèmes

Cause	Suite à donner
L'imprimante s'arrête d'imprimer.	<p>Le pilote d'impression signale-t-il l'état « en pause » ? (Windows) Si vous arrêtez l'impression ou si l'imprimante s'arrête d'imprimer en raison d'un dysfonctionnement, l'état au niveau du pilote d'impression indique le passage « en pause ». Dans cet état, il n'est pas possible d'imprimer. Double-cliquez sur l'icône d'imprimante dans le dossier Printers (Imprimantes) et sélectionnez Pause Printing (Suspendre l'impression) dans le menu Printer (Imprimante) afin de désactiver la case à cocher.</p> <p>L'état indiqué dans le Print Center (Centre d'impression) ou l'Printer Setup Utility (Utilitaire de configuration d'imprimante) est-il « en pause » ? (Mac OS X) Sous Mac OS X 10.4 :</p> <p>Si l'option Stop Jobs (Arrêter les impressions) dans l'Printer Setup Utility (Utilitaire de configuration d'imprimante) est sélectionnée, l'impression ne démarre pas tant que vous n'avez pas désélectionné l'option.</p> <ol style="list-style-type: none"> 1. Double-cliquez sur le dossier Applications, puis sur l'icône Utility (Utilitaires). Cliquez deux fois sur Printer Setup Utility (Utilitaire de configuration d'imprimante). 2. Double-cliquez sur l'imprimante en pause. 3. Cliquez sur la tâche d'impression en pause, puis cliquez sur Start Jobs (Arrêter les impressions). <p>Si le Print Center (Centre d'impression) ou l'Printer Setup Utility (Utilitaire de configuration d'imprimante) s'affiche dans le Dock, suivez les consignes ci-dessous.</p> <ol style="list-style-type: none"> 1. Dans le Dock, cliquez sur l'icône du Print Center (Centre d'impression) ou de l'Printer Setup Utility (Utilitaire de configuration d'imprimante). 2. Double-cliquez sur l'imprimante en pause. 3. Cliquez sur la tâche d'impression en pause, puis cliquez sur Start Jobs (Arrêter les impressions). <p>Sous Mac OS X 10.5 to 10.6 :</p> <p>Si l'option Stop Jobs (Arrêter les impressions) dans Printer & Fax (Imprimantes et télécopieurs) est sélectionnée, l'impression ne démarre pas tant que vous n'avez pas désélectionné l'option.</p> <ol style="list-style-type: none"> 1. Double-cliquez sur le dossier Applications, puis sur l'icône System Preferences (Préférences système). Cliquez deux fois sur Printer & Fax (Imprimantes et télécopieurs). 2. Double-cliquez sur l'imprimante en pause. 3. Cliquez sur la tâche d'impression en pause, puis cliquez sur Start Jobs (Arrêter les impressions).

Résolution des problèmes

Cause	Suite à donner
<p>Votre problème n'est pas décrit ici.</p>	<p>Essayez de déterminer si le problème vient du pilote d'impression ou de l'application. Effectuez un test d'impression à partir du pilote afin de savoir si la connexion entre l'imprimante et l'ordinateur fonctionne et si les paramètres du pilote sont corrects.</p> <ol style="list-style-type: none"> 1. Vérifiez que l'imprimante est READY (PRÊTE) et insérez une feuille au format A4 ou plus grande. 2. Depuis le menu Start (Démarrer), ouvrez le dossier Printers and Faxes (Imprimantes et télécopieurs) ou Printer (Imprimantes). 3. Cliquez avec le bouton droit de la souris sur l'icône de l'imprimante cible, puis sélectionnez Properties (Propriétés). 4. Dans l'onglet General (Général), cliquez sur le bouton Print Test Page (Imprimer une page de test). <p>Au bout d'un moment, une page de test est imprimée.</p> <ul style="list-style-type: none"> <input type="checkbox"/> Si la page de test s'imprime correctement, la connexion entre l'imprimante et l'ordinateur est bonne. Passez à la section suivante. <input type="checkbox"/> Si la page de test ne s'imprime pas correctement, revérifiez les éléments ci-dessus. <ul style="list-style-type: none">  Voir « Vous ne pouvez pas imprimer (parce que l'imprimante ne fonctionne pas) », page 108 <p>* La « version du pilote » indiquée sur la page de test correspond à la version du pilote installé dans Windows. Il ne s'agit pas du pilote d'impression Epson que vous avez installé.</p>

Résolution des problèmes

L'imprimante émet un bruit identique à celui de l'impression, mais rien ne s'imprime

Cause	Suite à donner
Le problème peut venir des cartouches d'encre.	<p>Si la tête d'impression se déplace sans rien imprimer, vérifiez le bon fonctionnement de l'imprimante. Imprimez un motif de contrôle des buses. Vous pouvez vérifier le bon fonctionnement de l'imprimante et son état sans la connecter à l'ordinateur. ☞ Voir « Vérification des buses », page 83</p> <p>S'il manque des points dans le motif de contrôle des buses, nettoyez la tête d'impression. ☞ Voir « Nettoyage des têtes », page 85</p> <p>Si vous remplacez les cartouches d'encre pendant que l'imprimante est hors tension, la quantité restante d'encre ne peut pas être correctement détectée ; par conséquent, le voyant Contrôle d'encre ne s'allume pas, même si la cartouche doit être remplacée, et vous ne pouvez pas imprimer correctement. Veillez à suivre les instructions fournies dans ce manuel concernant le remplacement de la cartouche d'encre. ☞ Voir « Remplacement des cartouches d'encre », page 72</p> <p>L'imprimante est-elle restée longtemps sans être utilisée ? S'il y a longtemps que l'imprimante n'a pas été utilisée, les buses sont sèches et probablement obstruées. Reportez-vous à la section suivante. ☞ « Si vous n'avez pas utilisé votre imprimante depuis plus de six mois », page 94</p>
La tête d'impression bouge, mais rien ne s'imprime.	<p>Le message Réglage Auto Moteur s'affiche-t-il sur l'écran du panneau de contrôle ? L'imprimante ajuste le moteur interne. Attendez un moment sans mettre l'imprimante hors tension.</p>

Résolution des problèmes

L'impression ne répond pas à votre attente.

Cause	Suite à donner
<p>La qualité d'impression est médiocre, irrégulière, trop claire ou trop foncée.</p>	<p>Les buses de la tête d'impression sont-elles bouchées ? Si les buses sont bouchées, la qualité d'impression s'en trouve altérée. Imprimez le motif de contrôle des buses.</p> <p>Si vous remplacez les cartouches d'encre lorsque l'imprimante est hors tension, la quantité restante d'encre ne peut pas être correctement détectée ; par conséquent, le voyant Contrôle d'encre ne s'allume pas, même si la cartouche doit être remplacée ou que vous ne pouvez pas imprimer correctement. Veillez à suivre les instructions fournies dans ce manuel concernant le remplacement de la cartouche d'encre. ☞ Voir « Remplacement des cartouches d'encre », page 72</p> <p>Existe-t-il un décalage au niveau de la tête d'impression dans le cadre d'une impression bidirectionnelle ? Dans le cas d'une impression bidirectionnelle, la tête d'impression imprime pendant ses déplacements de gauche et droite et de droite à gauche. Si elle est mal alignée, les règles peuvent elles aussi présenter un mauvais alignement ou des zones vides. Si les lignes de règle verticales sont mal alignées lors d'une impression bidirectionnelle, réglez l'alignement des têtes. ☞ Voir « Alignement des têtes », page 89</p> <p>Utilisez-vous une cartouche d'encre d'origine Epson ? Si vous n'utilisez pas une cartouche d'origine Epson, vous risquez d'obtenir des impressions maculées ou une modification de la couleur des images car le système ne détecte pas le bas niveau de l'encre. Veillez à utiliser une cartouche correcte.</p> <p>Utilisez-vous une vieille cartouche d'encre ? La qualité de l'impression diminue lorsque la cartouche d'encre est usée. Remplacez la cartouche d'encre par une neuve. Veillez à utiliser la cartouche avant la date de fin de validité (dans les six mois qui suivent l'installation dans l'imprimante).</p> <p>Le type de support est-il correct ? Si le papier que vous avez sélectionné dans le menu Main (Principal) (Windows) ou dans la boîte de dialogue Print Settings (Configuration imprimante) (Mac OS X) ne correspond pas avec le papier chargé dans l'imprimante, la qualité de l'impression peut s'en ressentir. Veillez à ce que vos paramètres de type de support soient conformes au papier chargé dans l'imprimante.</p> <p>Avez-vous sélectionné l'option Speed (Vitesse) pour la Print Quality (Qualité d'impression) ? Comparée à l'option Quality (Qualité), l'option Speed (Vitesse) peut entraîner une qualité d'impression moindre. Pour obtenir une qualité d'impression optimale, sélectionnez Quality (Qualité) comme paramètre Print Quality (Qualité d'impression) dans le menu Main (Principal).</p> <p>Utilisez-vous l'option Photo Enhance ? Photo Enhance propose différents paramètres de correction des images dont le contraste et la luminosité ne sont pas satisfaisants. Par conséquent, si Photo Enhance est activé, la couleur des tirages peut différer de celle de l'affichage à l'écran. ☞ Voir « Correction automatique des couleurs et impression de photos (PhotoEnhance) », page 134</p> <p>Avez-vous réglé l'ajustement des couleurs ? La couleur obtenue à l'impression varie du fait que les périphériques de sortie (écran, imprimante) sont différents. Pour réduire les différences de couleur d'un périphérique à l'autre, procédez à un ajustement des couleurs. ☞ Voir « Impression avec gestion des couleurs », page 168</p>

Résolution des problèmes

Cause	Suite à donner
La qualité d'impression est médiocre, irrégulière, trop claire ou trop foncée.	<p>Avez-vous comparé le résultat de l'impression avec l'image affichée à l'écran ? Étant donné que les moniteurs et les imprimantes restituent différemment les couleurs, les couleurs imprimées ne correspondent pas toujours parfaitement aux couleurs affichées.</p> <ul style="list-style-type: none"> ❑ Les télévisions et les écrans restituent les multiples couleurs en combinant les trois couleurs dites primaires : le rouge (R), le vert (V) et le bleu (B). Si aucune de ces composantes de la lumière n'est projetée, le résultat est le noir. Si les trois couleurs sont projetées simultanément avec la même intensité, on obtient du blanc. ❑ Cependant, l'impression en couleurs fait appel à une combinaison de trois couleurs primaires de pigment, qui sont le jaune (Y), le magenta (M) et le cyan (C). Si aucune couleur n'est appliquée, on obtient du blanc ; lorsque les trois couleurs sont associées en proportions égales, on obtient du noir. ❑ L'impression d'une image numérisée nécessite une conversion pour passer de l'image d'origine (CMY) à celle de l'écran (RVB), puis à nouveau à celle de l'imprimante (CMY), ce qui complique encore la correspondance des couleurs. Dans ce cas, la correspondance des couleurs entre les périphériques est gérée par le module ICM (Windows) ou ColorSync (Mac OS X). <p>Si vous utilisez un système de gestion des couleurs tel que ICM (Windows) ou ColorSync (Mac OS X), avez-vous défini un profil d'écran ? Pour une gestion correcte, les périphériques d'entrée et les applications utilisées doivent prendre en charge le système ICM (Windows) ou ColorSync (Mac OS X). Il est également nécessaire de définir le profil de l'écran que vous utilisez.</p> <p>Avez-vous ouvert le capot avant durant l'impression ? Si le capot avant est ouvert durant l'impression, le chariot s'arrête brutalement, entraînant une irrégularité de la couleur. N'ouvrez pas le capot durant l'impression.</p> <p>Le message INK LOW (NIVEAU ENCRE FAIBLE) apparaît-il sur l'écran LCD ? La qualité d'impression peut diminuer lorsque le niveau d'encre est faible. Remplacez la cartouche d'encre par une neuve. Si la qualité de l'impression reste médiocre même après le remplacement de la cartouche, nettoyez plusieurs fois la tête d'impression.</p>
La couleur n'est pas la même que sur une autre imprimante.	<p>Les couleurs varient en fonction du type d'imprimante. Puisque chaque modèle d'imprimante est différent (encre, pilote et profil), les résultats obtenus peuvent varier eux aussi. Vous pouvez obtenir des couleurs identiques si vous optez pour la même méthode d'ajustement (sRGB ou Adobe RGB) ou le profil gamma à l'aide du pilote.</p> <p>☞ Voir « Impression avec gestion des couleurs », page 168</p> <p>Pour assurer correspondance parfaite des couleurs, utilisez le système de mesure de la couleur.</p>

Résolution des problèmes

Cause	Suite à donner
Les données imprimées ne sont pas correctement positionnées sur le papier.	<p>Avez-vous défini la zone d'impression ? Vérifiez la zone d'impression dans les paramètres de l'application et de l'imprimante.</p> <p>La taille du papier est-elle correcte ? Si le paramètre Paper Size (Taille papier) et le format réel ne correspondent pas, l'impression risque de ne pas répondre à vos attentes ou une partie des données sera tronquée. Dans ce cas, vérifiez les paramètres d'impression.</p> <p>Le papier est-il incliné ? Si le message VÉRIF INCLIN PAPIER dans les paramètres du panneau est NON, l'impression a lieu même si le papier est incliné. Dans ce cas, les données ne sont pas correctement positionnées dans la zone d'impression. Dans le mode Menu, attribuez au paramètre VÉRIF INCLIN PAPIER la valeur OUI. ☞ Voir « CONFIGURATION IMPR. », page 22</p> <p>Est-ce que les données d'impression tiennent dans la largeur du papier ? Si l'image est plus grande que la largeur du papier, l'impression s'arrête. Cependant, si le paramètre VÉRIF FORMAT PAPIER est affecté de la valeur NON, les données sont imprimées même si elles dépassent la largeur du papier. Dans le mode Menu, attribuez au paramètre VÉRIF FORMAT PAPIER la valeur OUI. ☞ Voir « CONFIGURATION IMPR. », page 22</p> <p>La marge du papier rouleau est-elle définie à 15 mm ou à 35 mm ? Avec la rotation automatique ou si vous imprimez sur toute la largeur du papier (impression en format vertical A1 sur un rouleau 24 pouces ou en format A2 horizontal) et si le paramètre MARGE PAPIER ROULEAU est réglé sur la valeur 15 mm ou 35 mm, les données qui s'étendent au-delà de la zone d'impression sur la droite du papier ne sont pas imprimées. Définissez la MARGE PAPIER ROULEAU à 3 mm. ☞ Voir « CONFIGURATION IMPR. », page 22</p>
Les lignes de règle à droite et à gauche sont irrégulières.	<p>La tête d'impression est-elle mal alignée (présence de zones vides) ? (au cours d'une impression bidirectionnelle) Dans le cas d'une impression bidirectionnelle, la tête d'impression imprime pendant ses déplacements de gauche et droite et de droite à gauche. Si elle est mal alignée, les règles peuvent elles aussi présenter un mauvais alignement ou des zones vides. Si les lignes de règle verticales sont mal alignées lors d'une impression bidirectionnelle, réglez l'alignement des têtes. ☞ Voir « Alignement des têtes », page 89</p>
La surface imprimée présente des éraflures ou des taches.	<p>Le papier est-il trop épais ou trop fin ? Vérifiez que le papier est adapté à cette imprimante. Pour plus d'informations sur les supports et les paramètres d'impression sur des papiers d'une autre origine ou si vous utilisez un processeur d'image tramée (RIP), reportez-vous aux instructions de manipulation ou contactez le distributeur du papier ou le fabricant du processeur.</p> <p>Est-ce que la tête d'impression « frotte » sur la surface d'impression lorsque le papier est épais ? Si vous utilisez un papier épais, la tête d'impression risque de froter sur la surface et de provoquer des éraflures. Dans ce cas, affectez au paramètre ÉCART DU CYLINDRE une valeur comprise entre GRAND et LE PLUS GRAND. ☞ Voir « CONFIGURATION IMPR. », page 22</p>

Résolution des problèmes

Cause	Suite à donner
Le papier est froissé.	<p>Utilisez-vous l'imprimante à la température ambiante normale ? Le papier spécial Epson doit être utilisé à une température ambiante normale (15 à 25 °C, 40 à 60 % d'humidité). Pour plus d'informations sur les papiers fins provenant d'un autre fabricant et qui nécessitent une manipulation particulière, reportez-vous aux instructions correspondantes.</p> <p>Si vous utilisez un papier autre qu'un support spécial d'Epson, avez-vous défini les caractéristiques du papier ? Lorsque vous utilisez un papier autre qu'un support spécial d'Epson, définissez ses caractéristiques (papier personnalisé) avant d'imprimer. ☞ Voir « Impression sur papier personnalisé », page 158</p>
L'envers du tirage est taché.	<p>Dans le mode Menu, attribuez au paramètre VÉRIF FORMAT PAPIER la valeur OUI. Si la taille de l'image à imprimer est supérieure à la largeur du papier et si le paramètre VÉRIF FORMAT PAPIER est affecté de la valeur NON, l'image continue de s'imprimer au-delà de la zone d'impression, provoquant un encrassement à l'intérieur de l'imprimante. Pour ne pas salir l'intérieur de l'imprimante, affectez au paramètre VÉRIF FORMAT PAPIER la valeur OUI en mode Menu. ☞ Voir « CONFIGURATION IMPR. », page 22</p>
La quantité d'encre libérée est trop importante.	<p>Le paramètre Media Type (Support) est-il correct ? Assurez-vous que les paramètres papier de l'imprimante correspondent au support papier que vous utilisez. La libération de l'encre est contrôlée en fonction du type de support. Si vous imprimez sur du papier standard avec un réglage de papier photo, une quantité d'encre libérée pour ce type de papier est trop grande.</p> <p>Le paramètre Color Density (Densité des couleurs) est-il correct ? Dans la boîte de dialogue Paper Configuration (Configuration du papier) du pilote d'impression, réduisez la densité de l'encre. Il se peut que l'imprimante libère trop d'encre pour le type de papier. Pour plus d'informations sur la boîte de dialogue Paper Configuration (Configuration du papier), reportez-vous à l'aide en ligne du pilote d'impression.</p>

Résolution des problèmes



Cause	Suite à donner
Des marges apparaissent dans une impression sans marges.	<p>Les paramètres définis dans l'application pour les données d'impression sont-ils corrects ? Vérifiez que les paramètres du papier dans l'application et dans le pilote d'impression sont corrects. ☞ Voir « Impression sans marges », page 142</p> <p>Les paramètres du papier sont-ils corrects ? Assurez-vous que les paramètres papier de l'imprimante correspondent au support papier que vous utilisez. ☞ Voir « Informations relatives au papier », page 177</p> <p>Avez-vous modifié la proportion d'agrandissement ? Réglez la proportion d'agrandissement de l'image en vue d'une impression sans marges. Des marges peuvent apparaître lorsque la proportion d'agrandissement est définie sur Min. ☞ Voir « Impression sans marges », page 142</p> <p>Le papier est-il stocké correctement ? S'il n'est pas stocké correctement, le papier peut se contracter ou se détendre, de sorte que des marges apparaissent même en cas d'impression sans marges. Pour plus d'informations sur le stockage du papier, reportez-vous aux instructions de manipulation correspondantes.</p> <p>Utilisez-vous un papier compatible avec une impression sans marges ? Un papier qui n'est pas prévu pour une impression sans marges peut se contracter ou se détendre pendant l'utilisation, de sorte que des marges apparaissent même en cas d'impression sans marges. Il est préférable d'utiliser un papier recommandé pour une impression sans marges. ☞ Voir « Informations relatives au papier », page 177</p> <p>Essayez de régler le cutter. En présence de marges en haut et en bas du papier rouleau lorsque vous effectuez une impression sans marges, essayez l'option RÉGLAGE COUPEUSE. Cela peut vous permettre de réduire les marges. ☞ Voir « MAINTENANCE », page 25</p>

Résolution des problèmes

Problèmes d'entraînement ou d'éjection

Cause	Suite à donner
Impossible d'entraîner ou d'éjecter le papier.	<p>Le papier est-il correctement chargé ? Pour plus d'informations sur la position correcte d'insertion du papier, reportez-vous aux sections suivantes. ☞ Voir « Manipulation du papier », page 32</p> <p>Si le papier est correctement chargé, vérifiez son état.</p> <p>Le papier est-il chargé verticalement ? Les feuilles simples doivent toujours être chargées verticalement. Si elles sont chargées horizontalement, le papier n'est pas reconnu et une erreur est générée. ☞ Voir « Supports pris en charge », page 32</p> <p>Le papier est-il froissé ou plié ? N'utilisez pas du papier déjà utilisé ou qui présente des plis. Utilisez toujours du papier neuf.</p> <p>Le papier est-il humide ? N'utilisez pas de papier humide. Par ailleurs, le papier spécial Epson doit être conservé dans son emballage jusqu'à son utilisation. S'il reste à l'air libre trop longtemps, le papier se recourbe et devient humide et, de ce fait, il n'est pas correctement entraîné.</p> <p>Le papier est-il gondolé ou mou ? Les feuilles de papier finissent par se gondoler ou se détendre en raison des variations de température ou d'humidité, à tel point que l'imprimante peut ne pas correctement reconnaître le format. Dans ce cas, aplatissez le papier avant de le charger dans l'imprimante.</p> <p>Le papier est-il trop épais ou trop fin ? Vérifiez que le papier est adapté à cette imprimante. Pour plus d'informations sur les types de papier et les paramètres d'impression sur des papiers d'une autre origine ou si vous utilisez un processeur d'image tramée (RIP), consultez les instructions de manipulation ou contactez le distributeur du papier ou le fabricant du processeur.</p> <p>Utilisez-vous l'imprimante à la température ambiante normale ? Le papier spécial Epson doit être utilisé à la température ambiante normale (15 à 25 °C, 40 à 60 % d'humidité).</p> <p>Du papier est-il coincé dans l'imprimante ? Ouvrez le capot avant de l'imprimante et assurez-vous qu'il n'y a pas de bourrage de papier ni d'objets étrangers dans l'imprimante. En cas de bourrage, retirez le papier coincé en suivant les instructions des sections suivantes. ☞ Voir « Procédez comme suit pour retirer le papier coincé : », page 119</p>
Impossible d'enrouler le papier.	<p>L'imprimante est-elle en mode READY (PRÊT) après la découpe du papier ? Enroule automatiquement le papier en cas de pression sur le bouton  après la découpe. Toutefois, lorsque vous utilisez l'enrouleur automatique, l'imprimante ne rembobine pas le rouleau.</p>

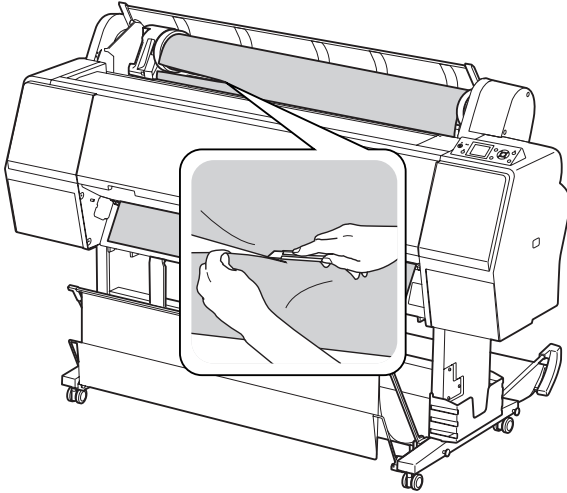
Résolution des problèmes

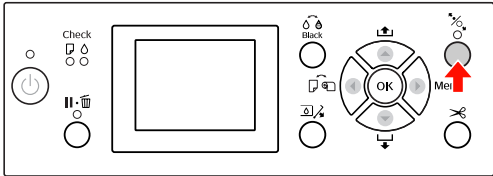
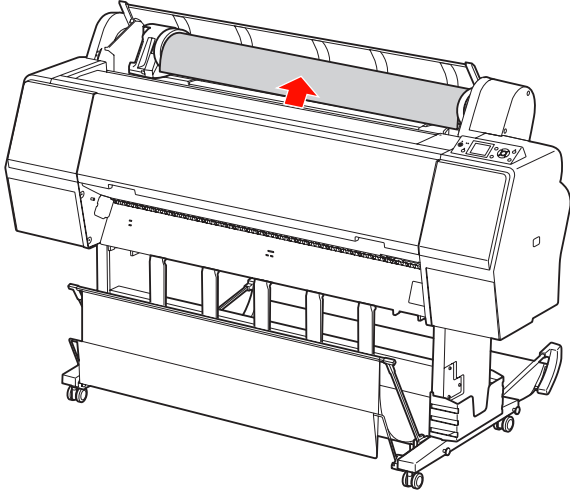
Cause	Suite à donner
Le papier est coincé.	<p>Procédez comme suit pour retirer le papier coincé :</p> <ol style="list-style-type: none"> 1. Si le papier rouleau est coincé, ouvrez le capot du papier rouleau et coupez le papier au niveau de la fente d'insertion.  <ol style="list-style-type: none"> 2. Assurez-vous que le voyant Pause ne clignote pas et appuyez sur le bouton  pour relâcher le levier de maintien du papier.  <ol style="list-style-type: none"> 3. Rembobinez le papier rouleau. 

Résolution des problèmes

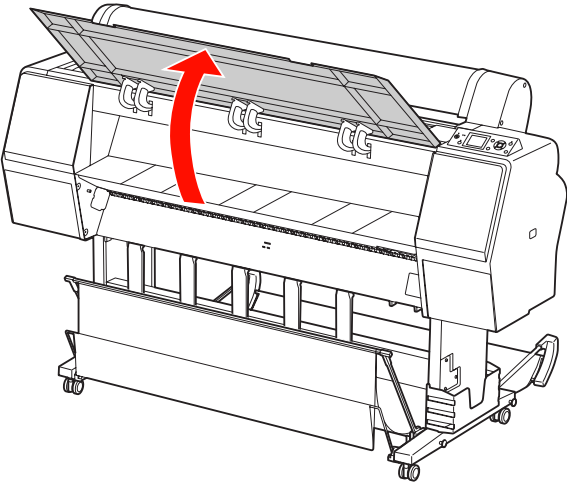
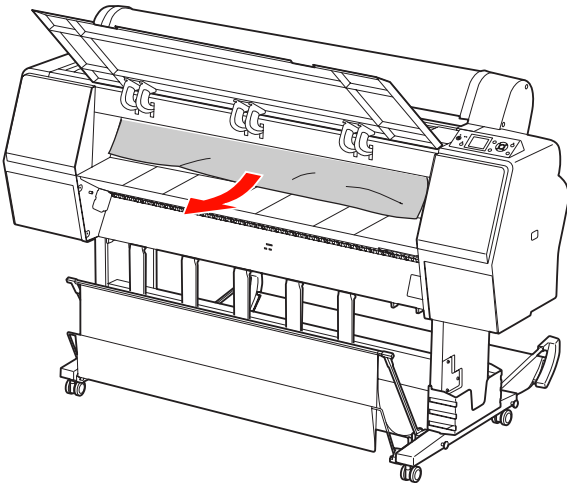
Cause	Suite à donner
Le papier est coincé	<p>4. Si le papier est bloqué à l'intérieur de l'imprimante, ouvrez le capot avant.</p>  <p>Attention : Veillez à ne pas toucher les câbles autour de la tête d'impression, vous risqueriez d'endommager l'imprimante.</p> <p>5. Retirez le papier bloqué avec précaution.</p> <p>Veillez à ne pas toucher le rouleau, le coussinet d'absorption d'encre et les tubes d'encre à l'intérieur de l'imprimante.</p>  <p>6. Fermez le capot avant, mettez l'imprimante hors tension puis rallumez-la.</p> <p>Pour charger du papier, reportez-vous à la section suivante.</p> <ul style="list-style-type: none"> ☞ « Utilisation du papier rouleau », page 33 ☞ « Utilisation de feuilles simples », page 40

Résolution des problèmes

Autres problèmes

Cause	Suite à donner
L'encre couleur s'épuise rapidement, même en mode d'impression Advanced B&W Photo (Photo N&B avancée) ou de données noires.	<p>L'encre couleur est utilisée lors du nettoyage de la tête d'impression. Lors du nettoyage de la tête d'impression, toutes les buses sont nettoyées et de l'encre est utilisée pour toutes les couleurs. (Même si le mode Advanced B&W Photo (Photo N&B avancée) est activé, les différentes encres sont utilisées pendant le nettoyage.) Cependant, si dans le menu MAINTENANCE, vous définissez le paramètre NETTOYAGE PAIR COULEUR pour le nettoyage des buses, vous pouvez économiser de l'encre.</p> <p>☞ Voir « Nettoyage des têtes », page 85</p>
La version du pilote d'impression n'est pas la plus récente.	<p>Veillez vous procurer la version du pilote d'impression la plus récente. En général, le pilote fourni avec l'imprimante est utilisable sans problème. Cependant, avec la mise à niveau de certaines applications, il peut être nécessaire d'actualiser aussi le pilote d'impression. Dans ce cas, consultez le site Web Epson pour vous procurer le dernier pilote disponible.</p>
Le papier n'est pas coupé correctement.	<p>Remplacez le cutter. Si le papier n'est pas coupé correctement ou si le bord coupé est effiloché, remplacez le cutter.</p> <p>☞ Voir « Remplacement du cutter », page 79</p>
Le pilote d'impression existe en plusieurs exemplaires dans Windows.	<p>Avez-vous installé le même pilote d'impression plusieurs fois ? Si vous avez installé le pilote de cette imprimante alors qu'il se trouvait déjà dans Windows, des icônes nommées « copie » apparaissent dans le dossier Imprimantes ou Imprimantes et télécopieurs (par ex., (EPSON Stylus Pro 9890 (Copie 2)), (EPSON Stylus Pro 9890 (Copie 3))). Vous pouvez supprimer ces copies et ne garder que l'icône du pilote original. S'il reste au moins une icône dans le dossier Imprimantes, le pilote d'impression n'est pas supprimé, même si les autres icônes sont supprimées.</p>
Le témoin rouge est allumé à l'intérieur de l'imprimante.	<p>Il ne s'agit pas d'une panne. Le témoin rouge est placé à l'intérieur de l'imprimante.</p>
La pièce en plastique sur le capot du papier rouleau peut être retirée.	<p>Remplacez cette pièce. Remplacez la pièce en plastique depuis l'arrière de l'imprimante en veillant à ce que le couvercle reste fermé. Insérez la pièce à partir du haut dans le capot du papier rouleau.</p>

Utilisation du pilote d'impression (Windows)

Affichage de l'écran Configuration

Vous pouvez accéder au pilote d'impression de plusieurs façons.

- ❑ À partir d'applications Windows
 - ☞ Voir « Paramètres d'impression », page 57
- ❑ À partir de l'icône Imprimante

À partir de l'icône Imprimante

Suivez les étapes ci-dessous pour spécifier des paramètres courants dans les applications ou effectuer la maintenance de l'imprimante, par exemple les opérations Nozzle Check (Vérification des buses) ou Head Cleaning (Nettoyage des têtes).

- 1 Ouvrez le dossier **Printers (Imprimantes)** ou **Printers and Faxes (Imprimantes et télécopieurs)**.

Pour Windows 7

Cliquez sur  puis sur **Devices and Printers (Périphériques et imprimantes)**.

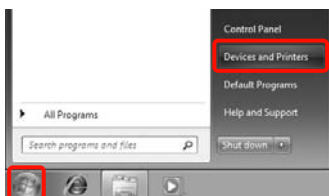

Pour Windows Vista

Cliquez sur , **Control Panel (Panneau de contrôle)**, **Hardware and Sound (Matériel et audio)**, puis **Printer (Imprimante)**.

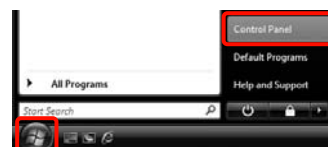

Pour Windows XP

Cliquez sur **Start (Démarrer)**, **Control Panel (Panneau de contrôle)**, **Printers and Other Hardware (Imprimantes et autres périphériques)**, puis sur **Printers and Faxes (Imprimantes et télécopieurs)**.

Remarque :

Si le Control Panel (Panneau de contrôle) de Windows XP est en mode **Classic View (Affichage classique)**, cliquez sur **Start (Démarrer)**, **Control Panel (Panneau de contrôle)**, puis **Printers and Faxes (Imprimantes et télécopieurs)**.

2

Cliquez avec le bouton droit de la souris sur l'icône correspondant à votre imprimante, puis cliquez sur **Printing preferences (Options d'impression)**.

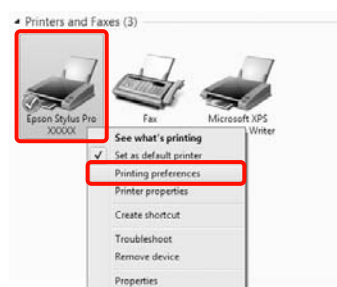

Utilisation du pilote d'impression (Windows)

L'écran de configuration du pilote d'impression s'affiche.

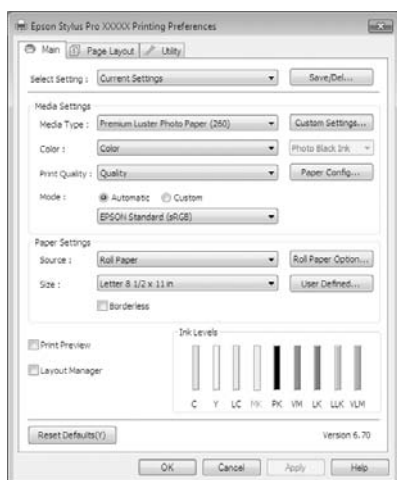

Effectuez les réglages nécessaires. Ces réglages deviennent les réglages par défaut du pilote d'impression.

Affichage de l'aide

Vous pouvez accéder à l'aide du pilote d'impression de plusieurs façons :

- Cliquez sur **Help (Aide)**
- Cliquez avec le bouton droit de la souris sur l'élément que vous souhaitez consulter

Cliquez sur la touche Aide pour l'afficher

En affichant l'aide, vous pouvez utiliser la page de sommaire ou la recherche par mot clé afin de parcourir l'aide.

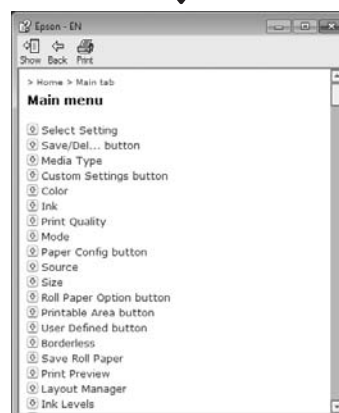
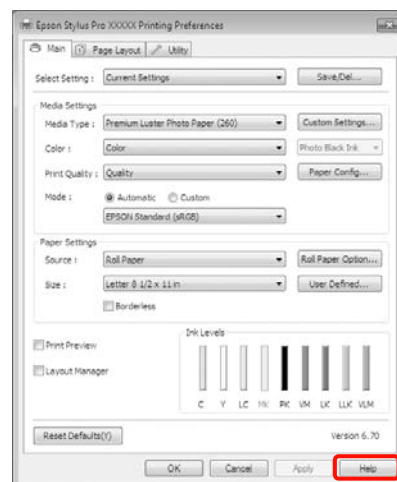

Utilisation du pilote d'impression (Windows)

Cliquez avec le bouton droit de la souris sur l'élément que vous souhaitez consulter et afficher

Cliquez avec le bouton droit de la souris sur l'élément, puis cliquez sur **Help (Aide)**.

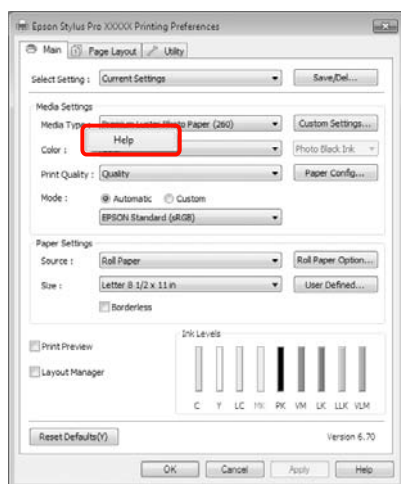
**Remarque :**

Dans Windows XP, cliquez sur **?** sur la barre de titre, puis cliquez sur l'élément d'aide que vous souhaitez afficher.

Personnalisation du pilote d'impression

Vous pouvez enregistrer les paramètres ou modifier les éléments d'affichage.

Enregistrement de divers paramètres en tant que paramètres de sélection

Vous pouvez enregistrer tous les éléments de configuration dans le pilote d'impression.

- 1** Configurez chaque élément de l'écran **Main (Principal)** et l'écran **Page Layout (Disposition)** que vous souhaitez enregistrer comme votre paramètre de sélection.
- 2** Cliquez sur **Save/Del. (Enregistrer/supprimer)** dans le menu **Main (Principal)** ou **Page Layout (Disposition)**.

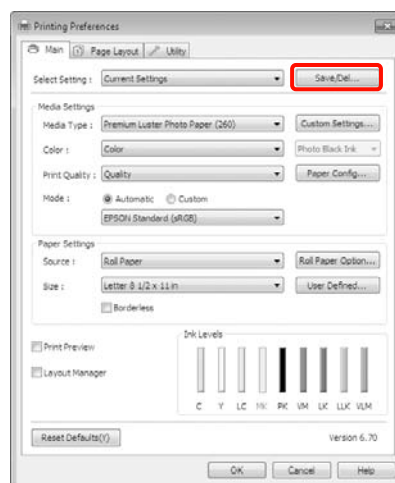

Utilisation du pilote d'impression (Windows)

- 3** Saisissez le nom dans la zone **Name (Nom)**, puis cliquez sur **Save (Enregistrer)**.

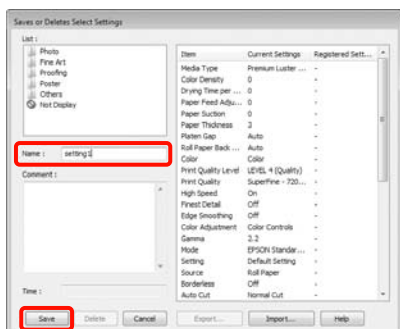

Vous pouvez enregistrer jusqu'à 100 paramètres. Vous pouvez choisir un paramètre que vous avez enregistré à partir de la zone de liste **Select Settings (Paramètre de sélection)**.

Remarque :

Vous pouvez enregistrer les paramètres sous forme de fichier en cliquant sur **Export (Exporter)**. Vous pouvez partager les paramètres en cliquant sur **Import (Importer)** pour importer le fichier enregistré sur un autre ordinateur.

Enregistrement des paramètres de support

Vous pouvez enregistrer les éléments des **Media Settings (Paramètres du support)** dans l'écran **Main (Principal)**.

- 1** Modifiez les **Media Settings (Paramètres du support)** dans l'écran **Main (Principal)**.

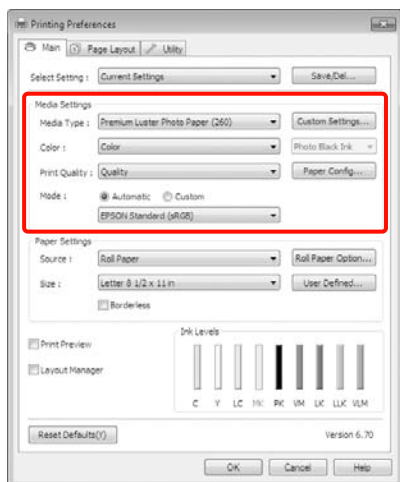

- 2** Cliquez sur **Custom Settings (Configuration personnalisée)**.

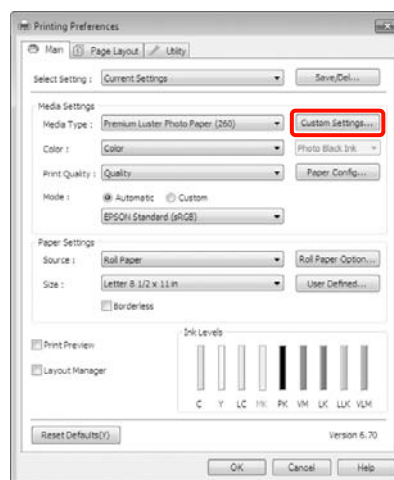

- 3** Saisissez le nom dans la zone **Name (Nom)**, puis cliquez sur **Save (Enregistrer)**.

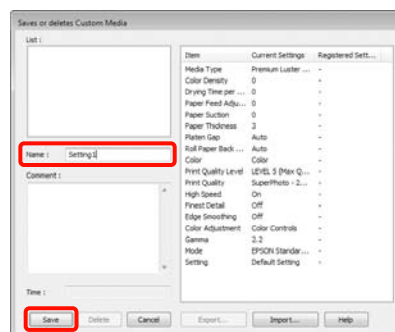

Vous pouvez enregistrer jusqu'à 100 paramètres. Vous pouvez choisir un paramètre que vous avez enregistré à partir de la zone de liste **Media Type (Support)**.

Remarque :

Vous pouvez enregistrer les paramètres sous forme de fichier en cliquant sur **Export (Exporter)**. Vous pouvez partager les paramètres en cliquant sur **Import (Importer)** pour importer le fichier enregistré sur un autre ordinateur.

Utilisation du pilote d'impression (Windows)

Réorganisation des éléments affichés

Pour afficher immédiatement les éléments fréquemment utilisés, vous pouvez organiser **Select Setting (Paramètre de sélection)**, **Media Type (Support)** et **Paper Size (Taille papier)** comme suit.

- Masquez les éléments dont vous n'avez pas besoin.
- Réorganisez selon l'ordre d'utilisation la plus fréquente.
- Organisez par groupes (dossiers).

1 Accédez à l'onglet **Utility (Utilitaire)**, puis cliquez sur **Menu Arrangement (Disposition du menu)**.



2 Sélectionnez **Edit Item (Modifier l'élément)**.

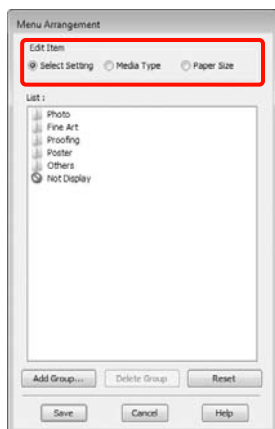

3 Organisez ou regroupez les éléments dans la zone **List (Liste)**.

- Vous pouvez déplacer et organiser les éléments par glisser-déposer.
- Pour ajouter un nouveau groupe (dossier), cliquez sur **Add Group (Ajouter un groupe)**.
- Pour supprimer un groupe (dossier), cliquez sur **Delete Group (Supprimer le groupe)**.
- Glissez-déposez les éléments dont vous n'avez pas besoin vers **Not Display (Non affiché)**.

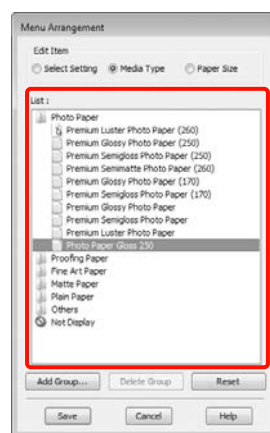

Remarque :

Si vous exécutez l'opération **Delete Group (Supprimer le groupe)**, le groupe (dossier) est supprimé, mais les éléments figurant dans le groupe (dossier) supprimé sont conservés.

4 Cliquez sur **Save (Enregistrer)**.

Utilisation du pilote d'impression (Windows)

Récapitulatif de l'onglet Utilitaire

Vous pouvez effectuer les fonctions de maintenance suivantes depuis l'onglet **Utility (Utilitaire)** du pilote d'impression.



Nozzle Check (Vérification des buses)

Cette fonction imprime un motif de vérification des buses pour s'assurer que les buses de la tête d'impression ne sont pas obstruées. Si vous constatez des bandes ou des espaces vides dans les impressions, procédez au nettoyage des têtes afin de dégager les buses obstruées.

☞ Voir « Nettoyage des têtes », page 85

Nettoyage des têtes

Si vous constatez des bandes ou des espaces vides dans les impressions, procédez au nettoyage des têtes. Cette opération nettoie la surface des têtes d'impression afin d'améliorer la qualité d'impression.

☞ Voir « Nettoyage des têtes », page 85

Print Head Alignment (Alignement des têtes)

Si les résultats d'impression présentent du grain ou sont flous, exécutez un Print Head Alignment (Alignement des têtes). La fonction Print Head Alignment (Alignement des têtes) corrige les espaces vides.

☞ Voir « Alignement des têtes », page 89

EPSON Status Monitor 3

Vous pouvez vérifier l'état de l'imprimante, par exemple le niveau d'encre restante ou les messages d'erreur, à partir de l'écran de l'ordinateur.



Monitoring Preferences (Préférences du contrôle)

Vous pouvez sélectionner les notifications d'erreur affichées sur l'écran de EPSON Status Monitor 3 ou enregistrer un raccourci pour l'icône Utilitaire dans la Taskbar (Barre des tâches).

Remarque :

Si vous sélectionnez **Shortcut Icon (Icône du raccourci)** dans l'écran **Monitoring Preferences (Préférences du contrôle)**, l'icône de raccourci Utilitaire s'affiche dans la Taskbar (Barre des tâches) Windows.

En cliquant avec le bouton droit de la souris sur l'icône, vous pouvez afficher le menu suivant et exécuter les fonctions de maintenance suivantes.

EPSON Status Monitor 3 démarre lorsque vous cliquez sur le nom de l'imprimante à partir du menu affiché.

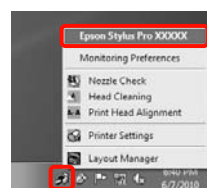

Print Queue (File d'attente)

Vous pouvez afficher la liste de tous les travaux en attente.

Dans l'écran Print Queue (File d'attente), vous pouvez afficher les informations sur les données en attente d'impression, supprimer et réimprimer ces travaux.

Speed and Progress (Vitesse et Progression)

Vous pouvez configurer diverses fonctions pour les opérations de base du pilote d'impression.

Utilisation du pilote d'impression (Windows)

Menu Arrangement (Disposition du menu)

Vous pouvez organiser les éléments affichés, **Select Setting (Paramètre de sélection)**, **Media Type (Support)** et **Paper Size (Taille papier)**, par exemple en les réorganisant en fonction de leur fréquence d'accès. Voir « Réorganisation des éléments affichés », page 126

Export or Import (Exportation ou importation)

Vous pouvez exporter ou importer les paramètres du pilote d'impression. Cette fonction est utile lorsque vous souhaitez retrouver les mêmes paramètres de pilote d'impression sur plusieurs ordinateurs.

EPSON LFP Remote Panel 2

Vous pouvez mettre à jour le microprogramme de l'imprimante et configurer les paramètres de papier personnalisé. Reportez-vous à l'aide de EPSON LFP Remote Panel 2 pour plus de détails.

Remarque :

Si **EPSON LFP Remote Panel 2** et **Printer Firmware Update (Mise à jour du microprogramme de l'imprimante)** sont grisés, **EPSON LFP Remote Panel 2** n'est pas installé. Installez-le en utilisant la **Software List (Liste des logiciels)** dans le **Disque de logiciels**.

Printer Firmware Update (Mise à jour du microprogramme de l'imprimante)

Vous pouvez mettre à jour le microprogramme de l'imprimante à la version la plus récente. Reportez-vous à l'aide de EPSON LFP Remote Panel 2 pour plus de détails.

Printer Linearization (Linéarisation de l'imprimante)

Vous pouvez activer cette fonction en installant l'utilitaire SpectroProofer fourni avec le SpectroProofer en option. Le SpectroProofer permet de calibrer l'imprimante. Pour plus d'informations, reportez-vous à l'aide de SpectroProofer.

Désinstallation du pilote d'impression

Suivez les étapes ci-dessous pour supprimer le pilote d'impression et EPSON LFP Remote Panel 2.

Remarque :

- Vous devez vous connecter en utilisant un **Administrator account (Compte administrateur)**.
- Dans **Windows 7/Windows Vista**, si un mot de passe ou sa confirmation **Administrator (Administrateur)** est demandé(e), entrez le mot de passe et poursuivez l'opération.

1 Mettez l'imprimante hors tension et débranchez le câble d'interface.

2 Accédez au **Control Panel (Panneau de contrôle)** et cliquez sur **Uninstall a program (Désinstaller un programme)** dans la catégorie **Programs (Programmes)**.

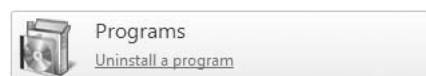

3 Sélectionnez le logiciel à supprimer puis cliquez sur **Uninstall/Change (Désinstaller/Modifier)** (ou **Change/Remove (Modifier/Supprimer)/add or remove (ajouter ou supprimer)**).

Vous pouvez supprimer EPSON Status Monitor 3 et le pilote d'impression en sélectionnant **Printer Uninstall (Désinstaller l'imprimante) Epson Stylus Pro 9890/9908 (ou 7890/7908)**.

Sélectionnez **EPSON LFP Remote Panel 2** pour supprimer EPSON LFP Remote Panel 2.

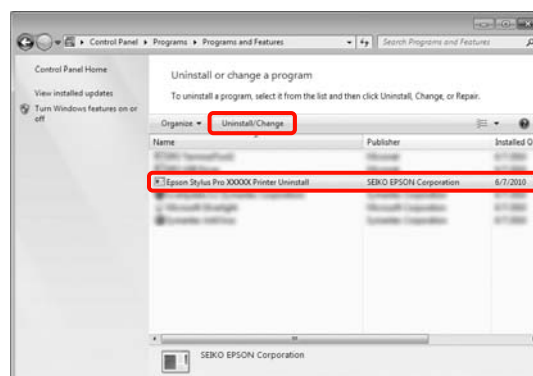

Utilisation du pilote d'impression (Windows)

- 4** Sélectionnez l'icône de l'imprimante cible et cliquez sur **OK**.

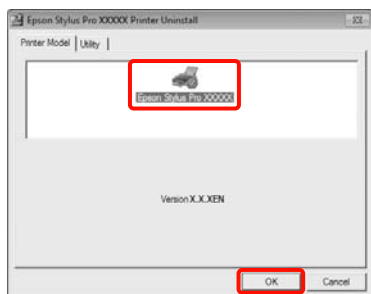
**Remarque :**

*Vous pouvez également supprimer **Epson Network Utility** en cliquant sur l'onglet **Utility (Utilitaire)** et en sélectionnant **Epson Network Utility**. Toutefois, si vous utilisez une ou plusieurs autres imprimantes Epson, il est possible que leur pilote d'impression utilise également Epson Network Utility. Si vous utilisez une ou plusieurs autres imprimantes Epson, ne supprimez pas Epson Network Utility.*

- 5** Suivez les instructions qui s'affichent à l'écran pour continuer.

Lorsque la boîte de dialogue de suppression s'affiche, cliquez sur **Yes (Oui)**.

Redémarrez l'ordinateur si vous réinstallez le pilote d'impression.

Utilisation du pilote d'impression (Mac OS X)

Affichage de l'écran Configuration

La méthode d'affichage de l'écran de configuration du pilote d'impression peut varier selon l'application ou la version du système d'exploitation.

➔ Voir « Procédures d'impression (Mac OS X) », page 59

Affichage de l'aide

Cliquez sur  dans l'écran de configuration du pilote d'impression pour afficher l'aide.



Utilisation d'Epson Printer Utility 4

Vous pouvez utiliser Epson Printer Utility 4 pour effectuer des tâches de maintenance telles que la vérification des buses ou le nettoyage des têtes. Cet utilitaire est installé automatiquement lorsque vous installez le pilote d'impression.

Démarrage d'Epson Printer Utility 4

Double-cliquez sur le dossier **Applications**, le dossier **Epson Software (Logiciel Epson)**, puis sur l'icône **Epson Printer Utility 4**.

Fonctions d'Epson Printer Utility 4

Vous pouvez effectuer les fonctions de maintenance à partir de l'utilitaire Epson Printer Utility 4.



Utilisation du pilote d'impression (Mac OS X)

EPSON Status Monitor

Vous pouvez vérifier l'état de l'imprimante, par exemple le niveau d'encre restante ou les messages d'erreur, à partir de l'écran de l'ordinateur.



Nozzle Check (Vérification des buses)

Cette fonction imprime un motif de vérification des buses pour s'assurer que les buses de la tête d'impression ne sont pas obstruées. Si vous constatez des bandes ou des espaces vides dans les impressions, procédez au nettoyage des têtes afin de dégager les buses obstruées.

☞ Voir « Nettoyage des têtes », page 85

Nettoyage des têtes

Si vous constatez des bandes ou des espaces vides dans les impressions, procédez au nettoyage des têtes. Cette opération nettoie la surface des têtes d'impression afin d'améliorer la qualité d'impression.

☞ Voir « Nettoyage des têtes », page 85

Print Head Alignment (Alignement des têtes)

Si les résultats d'impression présentent du grain ou sont flous, exécutez un Print Head Alignment (Alignement des têtes). La fonction Print Head Alignment (Alignement des têtes) corrige les espaces vides.

☞ Voir « Alignement des têtes », page 89

EPSON LFP Remote Panel 2

Vous pouvez mettre à jour le micrologiciel de l'imprimante et configurer les paramètres de papier personnalisé. Reportez-vous à l'aide de EPSON LFP Remote Panel 2 pour plus de détails.

Mise à jour du microprogramme de l'imprimante

Vous pouvez mettre à jour le microprogramme de l'imprimante à la version la plus récente.

Reportez-vous à l'aide de EPSON LFP Remote Panel 2 pour plus de détails.

Désinstallation du pilote d'impression

Suivez les étapes ci-dessous pour supprimer le pilote d'impression et EPSON LFP Remote Panel 2.

Remarque :

Vous devez vous connecter en utilisant un *Administrator account (Compte administrateur)*.

- 1 Mettez l'imprimante hors tension et débranchez le câble d'interface.
- 2 Fermez toutes les applications ouvertes.
- 3 Cliquez sur le menu Pomme, dossier **System Preferences (Préférences Système)** puis sur le dossier **Printer & Fax (Imprimantes et fax)**.
- 4 Sélectionnez cette imprimante puis cliquez sur **-**.

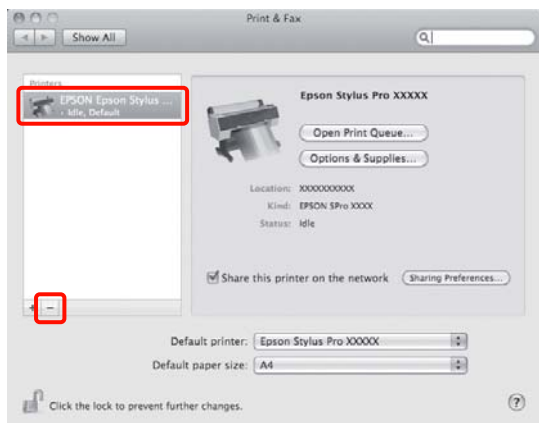

- 5 Cliquez sur **Delete Printer (Supprimer l'imprimante)** (ou **OK**).
- 6 Insérez dans l'ordinateur le « Disque de logiciels » fourni avec l'imprimante.

- 7 Double-cliquez sur le dossier **Printer (Imprimante)**, puis sur le dossier **Driver (Pilote)**.



Remarque :

Si le dossier n'apparaît pas, double-cliquez sur l'icône **EPSON** sur le bureau.

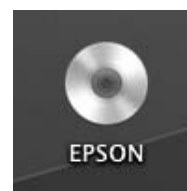

- 8 Double-cliquez sur l'icône.

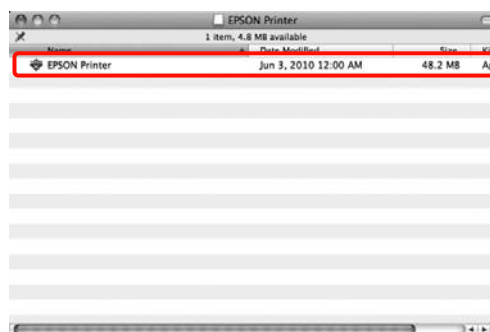

- 9 Si l'écran suivant s'affiche, entrez le mot de passe pour l'utilisateur connecté à Mac OS X, puis cliquez sur **OK**.

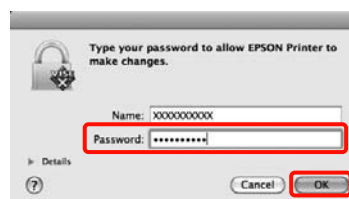

- 10 Si l'écran d'acceptation de la licence s'affiche, vérifiez le contenu, cliquez sur **Continue (Continuer)**, puis sur **Agree (D'accord)**.

Utilisation du pilote d'impression (Mac OS X)

- 11** Sélectionnez **Uninstall (Désinstaller)**, puis cliquez sur **Uninstall (Désinstaller)**.

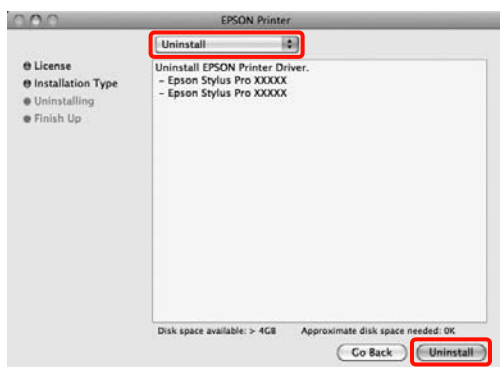

- 12** Suivez les instructions qui s'affichent à l'écran pour continuer.

Suppression d'EPSON LFP Remote Panel 2

Supprimez EPSON LFP Remote Panel 2 en supprimant le dossier EPSON LFP Remote Panel 2. Reportez-vous à l'aide de EPSON LFP Remote Panel 2 pour plus de détails.

Variétés d'impression

Correction automatique des couleurs et impression de photos (PhotoEnhance)

Le pilote d'impression de cette imprimante est fourni avec la fonction propriétaire Epson PhotoEnhance qui fait l'usage le plus efficace de la zone de reproduction des couleurs et corrige les données d'image afin d'améliorer les couleurs avant l'impression.

En utilisant PhotoEnhance, vous pouvez corriger les couleurs des photos afin de les adapter aux types de sujets (sujets humains, paysages ou photos de nuit). Vous pouvez imprimer les données couleur en sépia ou en noir et blanc. Il vous suffit de sélectionner le mode d'impression pour corriger automatiquement les couleurs.

Cette fonction n'est pas disponible sous Mac OS X.

1

Lorsque vous utilisez des applications incluant une fonction de gestion des couleurs, spécifiez comment ajuster les couleurs à partir de ces applications.

Lorsque vous utilisez des applications sans fonction de gestion des couleurs, démarrez à l'étape 2.

Selon le type d'application, configurez les paramètres en vous référant au tableau ci-dessous.

Adobe Photoshop CS3 ou version ultérieure
 Adobe Photoshop Elements 6.0 ou version ultérieure
 Adobe Photoshop Lightroom 1 ou version ultérieure

Système d'exploitation	Paramètres de gestion des couleurs
Windows 7 Windows Vista	L'imprimante assure la gestion des couleurs
Windows XP (Service Pack 2 ou supérieur et .NET 3.0 ou supérieur)	
Windows XP (autre que versions susmentionnées)	Pas de gestion des couleurs

Dans les autres applications, réglez sur **No Color Management (Pas de gestion des couleurs)**.

Exemple pour Adobe Photoshop CS4

Ouvrez l'écran **Print (Imprimer)**.

Sélectionnez **Color Management (Gestion des couleurs)** puis **Document**. Sélectionnez **Printer Manages Colors (L'imprimante assure la gestion des couleurs)** comme paramètre **Color Handling (Gestion des couleurs)**, puis cliquez sur **Print (Imprimer)**.

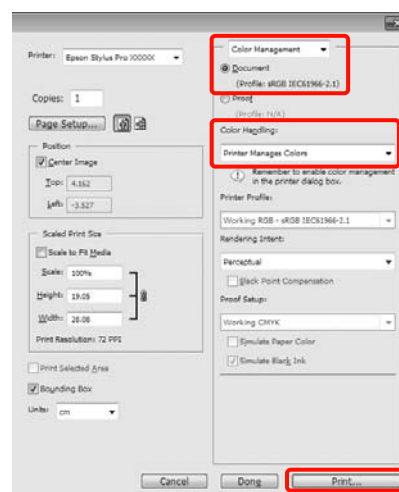

Variétés d'impression

- 2** Lorsque l'écran **Main (Principal)** du pilote d'impression s'affiche, cliquez sur **Custom (Perso)**, **PhotoEnhance**, puis sur **Advanced (Plus d'options)**.

☞ Voir « Paramètres d'impression », page 57

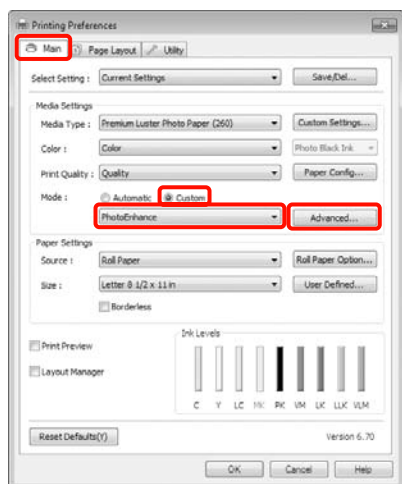

- 3** Dans l'écran **PhotoEnhance**, vous pouvez configurer les effets à appliquer aux données d'impression.

Reportez-vous à l'aide du pilote d'impression pour plus de détails sur chaque élément.

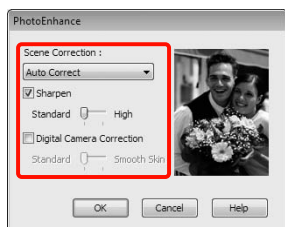

- 4** Vérifiez les autres paramètres, puis démarrez l'impression.

Correction des couleurs et impression

Le pilote d'impression corrige automatiquement en interne les couleurs en fonction de l'espace colorimétrique. Vous pouvez sélectionner l'un des modes de correction des couleurs suivants.

- Tableaux et graphiques

Corrige la couleur pour améliorer la netteté de vos images sur la base de l'espace sRGB.

- EPSON Standard (sRGB)

Optimise l'espace sRGB et corrige la couleur.

- Adobe RGB

Optimise l'espace Adobe RGB et corrige la couleur.

De plus, si vous sélectionnez Color Controls (Calibration EPSON), vous pouvez ajuster les paramètres Gamma, Brightness (Luminosité), Contrast (Contraste), Saturation ainsi que la balance des couleurs pour chaque mode de correction des couleurs.

Utilisez cette option lorsque l'application utilisée n'intègre pas une fonction de correction des couleurs.

Configuration des paramètres dans Windows

- 1** Lorsque vous utilisez des applications incluant une fonction de gestion des couleurs, spécifiez comment ajuster les couleurs à partir de ces applications.

Lorsque vous utilisez des applications sans fonction de gestion des couleurs, démarrez à l'étape 2.

Selon le type d'application, configurez les paramètres en vous référant au tableau ci-dessous.

Adobe Photoshop CS3 ou version ultérieure
 Adobe Photoshop Elements 6.0 ou version ultérieure
 Adobe Photoshop Lightroom 1 ou version ultérieure

Variétés d'impression

Système d'exploitation	Paramètres de gestion des couleurs
Windows 7 Windows Vista	L'imprimante assure la gestion des couleurs
Windows XP (Service Pack 2 ou supérieur et .NET 3.0 ou supérieur)	
Windows XP (autre que versions susmentionnées)	Pas de gestion des couleurs

Dans les autres applications, réglez sur **No Color Management (Pas de gestion des couleurs)**.

Exemple pour Adobe Photoshop CS4

Ouvrez l'écran **Print (Imprimer)**.

Sélectionnez **Color Management (Gestion des couleurs)** puis **Document**. Sélectionnez **Printer Manages Colors (L'imprimante assure la gestion des couleurs)** comme paramètre **Color Handling (Gestion des couleurs)**, puis cliquez sur **Print (Imprimer)**.

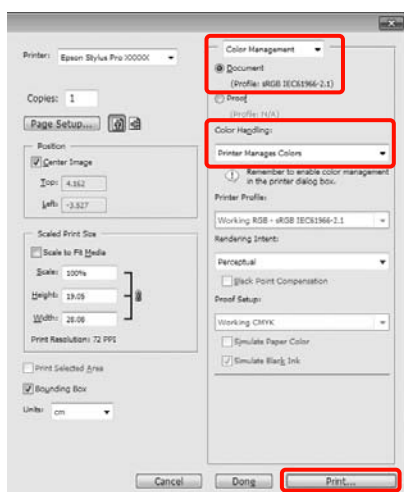

2

Lorsque l'écran **Main (Principal)** du pilote d'impression s'affiche, sélectionnez le mode de correction des couleurs.

➤ Voir « Paramètres d'impression », page 57

Pour effectuer une correction automatique des couleurs, sélectionnez **Automatic (Automatique)** puis sélectionnez le mode de correction des couleurs.

Si vous sélectionnez le mode **Custom (Perso)** pour configurer les paramètres manuellement, sélectionnez **Color Controls (Calibration EPSON)**, puis cliquez sur **Advanced (Plus d'options)**.

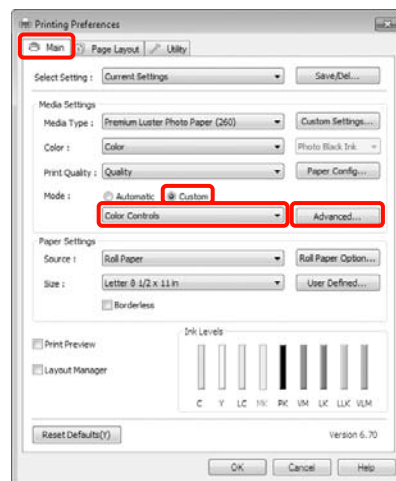

3

Configurez chaque élément lorsque vous sélectionnez **Custom (Perso)**.

Reportez-vous à l'aide du pilote d'impression pour plus de détails sur chaque élément.

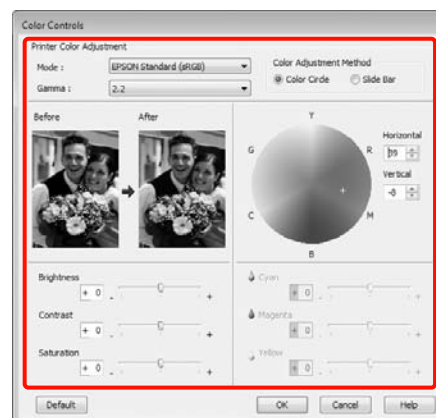

Variétés d'impression

Remarque :

Vous pouvez régler la valeur de correction en vérifiant l'échantillon d'image situé à gauche de l'écran. Le cercle de couleurs permet également d'affiner la balance des couleurs.

- 4** Vérifiez les autres paramètres, puis démarrez l'impression.

Configuration des paramètres sous Mac OS X

- 1** Lorsque vous utilisez des applications incluant une fonction de gestion des couleurs, spécifiez comment ajuster les couleurs à partir de ces applications.

Lorsque vous utilisez des applications sans fonction de gestion des couleurs, démarrez à l'étape 2.

Selon le type d'application, configurez les paramètres en vous référant au tableau ci-dessous.

Adobe Photoshop CS3 ou version ultérieure
 Adobe Photoshop Elements 6 ou version ultérieure
 Adobe Photoshop Lightroom 1 ou version ultérieure

Système d'exploitation	Paramètres de gestion des couleurs
Mac OS X 10.6 et 10.5	L'imprimante assure la gestion des couleurs
Mac OS X 10,4	Pas de gestion des couleurs

Dans les autres applications, réglez sur **No Color Management (Pas de gestion des couleurs)**.

Exemple pour Adobe Photoshop CS4

Ouvrez l'écran **Print (Imprimer)**.

Sélectionnez **Color Management (Gestion des couleurs)** puis **Document**. Sélectionnez **Printer Manages Colors (L'imprimante assure la gestion des couleurs)** comme paramètre **Color Handling (Gestion des couleurs)**, puis cliquez sur **Print (Imprimer)**.

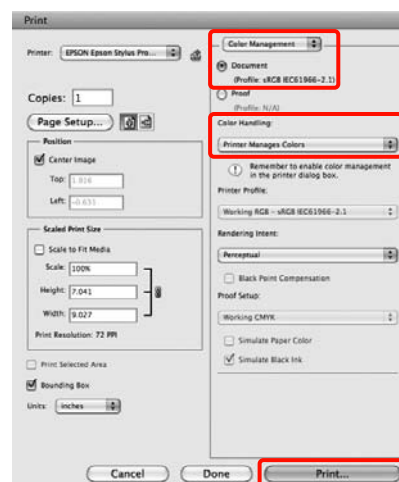

- 2** Affichez l'écran Print (Imprimer).

➔ Voir « Procédures d'impression (Mac OS X) », page 59

Variétés d'impression

- 3** Sous Mac OS X 10.5 et 10.6, sélectionnez **Color Matching (Concordance des couleurs)** dans la liste, puis cliquez sur **EPSON Color Controls (Calibration EPSON)**.

Sous Mac OS X 10.4, passez à l'étape 4.

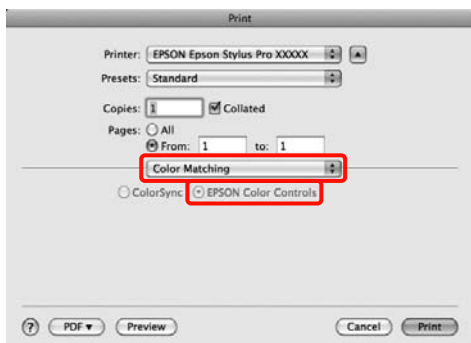
**Remarque :**

Lorsque vous utilisez les applications suivantes avec Mac OS X 10.5 ou 10.6, veillez à effectuer l'étape 1, sinon vous ne pouvez pas sélectionner **EPSON Color Controls (Calibration EPSON)**.

- Adobe Photoshop CS3 ou version ultérieure
- Adobe Photoshop Lightroom 1 ou version ultérieure
- Adobe Photoshop Elements 6 ou version ultérieure

- 4** Affichez l'écran **Advanced Color Settings (Paramètres couleur avancés)** pour la correction des couleurs.

Sélectionnez **Print Settings (Configuration Imprimante)** dans la liste, et sélectionnez **EPSON Standard (sRGB) (EPSON Standard (sRVB))** ou **Charts and Graphs (Présentations et graphiques)** depuis **Color Controls (Calibration EPSON)** dans **Color Settings (Paramètres couleurs)**. Si vous réglez les paramètres manuellement, cliquez sur **Advanced Color Settings (Paramètres couleur avancés)**.

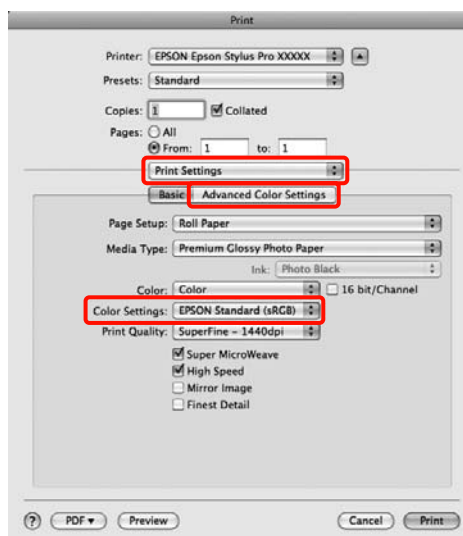
**Remarque :**

Lorsque vous utilisez les applications suivantes avec Mac OS X 10.5, désélectionnez la case **Use Generic RGB (Util. Générique RVB)**.

- Adobe Photoshop CS3 ou version ultérieure
- Adobe Photoshop Lightroom 1 ou version ultérieure
- Adobe Photoshop Elements 6 ou version ultérieure

Sélectionnez la case à cocher lorsqu'une application différente de celles répertoriées ci-dessus est utilisée.

Variétés d'impression

5 Effectuez les réglages nécessaires.

Reportez-vous à l'aide du pilote d'impression pour plus de détails sur chaque élément.

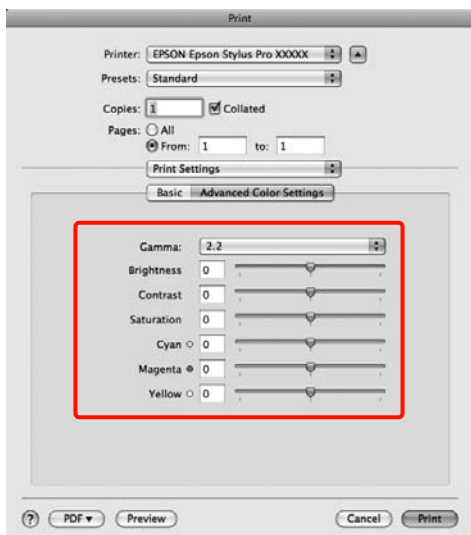

6 Vérifiez les autres paramètres, puis démarrez l'impression.

Impression de photos en noir et blanc

Vous pouvez imprimer des photos en noir et blanc avec des dégradés riches en réglant la couleur des données d'image à l'aide du pilote d'impression.

Les données originales ne sont pas affectées.

Vous pouvez corriger les données d'image lors de l'impression sans traiter les données à partir des applications.

Configuration des paramètres dans Windows

1 Lorsque vous utilisez des applications incluant une fonction de gestion des couleurs, spécifiez comment ajuster les couleurs à partir de ces applications.

Lorsque vous utilisez des applications sans fonction de gestion des couleurs, démarrez à l'étape 2.

Selon le type d'application, configurez les paramètres en vous référant au tableau ci-dessous.

Adobe Photoshop CS3 ou version ultérieure
 Adobe Photoshop Elements 6 ou version ultérieure
 Adobe Photoshop Lightroom 1 ou version ultérieure

Système d'exploitation	Paramètres de gestion des couleurs
Windows 7 Windows Vista	L'imprimante assure la gestion des couleurs
Windows XP (Service Pack 2 ou supérieur et .NET 3.0 ou supérieur)	
Windows XP (autre que versions susmentionnées)	Pas de gestion des couleurs

Dans les autres applications, réglez sur **No Color Management (Pas de gestion des couleurs)**.

Variétés d'impression

Exemple pour Adobe Photoshop CS4

Ouvrez l'écran **Print (Imprimer)**.

Sélectionnez **Color Management (Gestion des couleurs)** puis **Document**. Sélectionnez **Printer Manages Colors (L'imprimante assure la gestion des couleurs)** ou **No Color Management (Pas de gestion des couleurs)** comme paramètre **Color Handling (Gestion des couleurs)**, puis cliquez sur **Print (Imprimer)**.

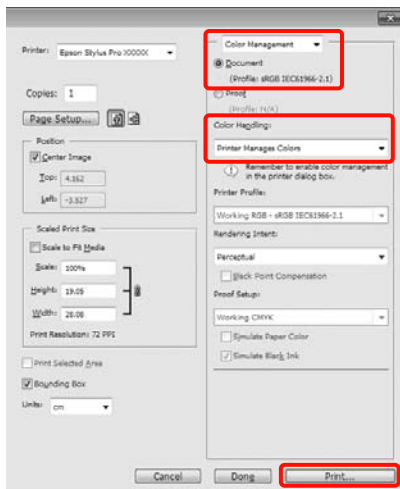

2 Lorsque l'écran **Main (Principal)** du pilote d'impression s'affiche, sélectionnez **Advanced B&W Photo (Photo N&B avancée)** comme **Color (Couleur)**.

☞ Voir « Paramètres d'impression », page 57

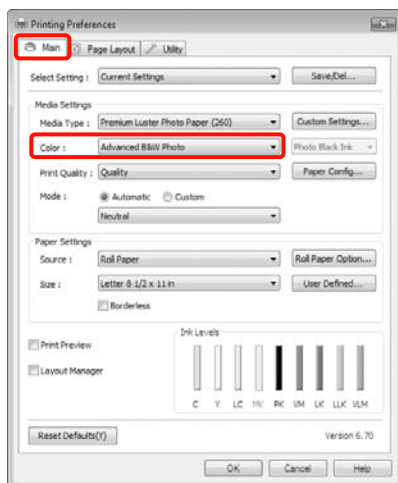

3 Sélectionnez **Custom (Perso)** comme paramètre de **Mode** puis cliquez sur **Advanced (Plus d'options)**.

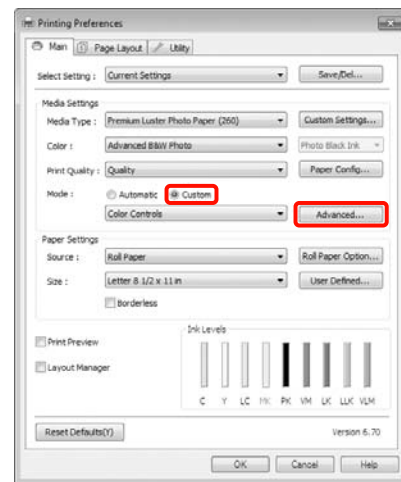

4 Effectuez les réglages nécessaires.

Reportez-vous à l'aide du pilote d'impression pour plus de détails sur chaque élément.

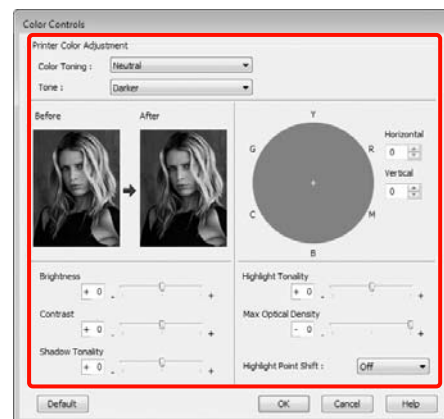

5 Vérifiez les autres paramètres, puis démarrez l'impression.

Configuration des paramètres sous Mac OS X

1 Lorsque vous utilisez des applications incluant une fonction de gestion des couleurs, spécifiez comment ajuster les couleurs à partir de ces applications.

Selon le type d'application, configurez les paramètres en vous référant au tableau ci-dessous.

Variétés d'impression

Adobe Photoshop CS3 ou version ultérieure
 Adobe Photoshop Elements 6 ou version ultérieure
 Adobe Photoshop Lightroom 1 ou version ultérieure

Système d'exploitation	Paramètres de gestion des couleurs
Mac OS X 10.6 et 10.5	L'imprimante assure la gestion des couleurs
Mac OS X 10,4	Pas de gestion des couleurs

Dans les autres applications, réglez sur **No Color Management (Pas de gestion des couleurs)**.

Exemple pour Adobe Photoshop CS4

Ouvrez l'écran **Print (Imprimer)**.

Sélectionnez **Color Management (Gestion des couleurs)** puis **Document**. Sélectionnez **Printer Manages Colors (L'imprimante assure la gestion des couleurs)** comme paramètre **Color Handling (Gestion des couleurs)**, puis cliquez sur **Print (Imprimer)**.

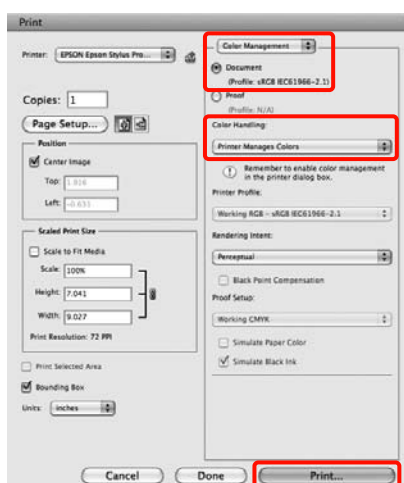

2

Affichez l'écran **Print (Imprimer)**, sélectionnez **Print Settings (Configuration Imprimante)** dans la liste, puis sélectionnez **Advanced B&W Photo (Photo N&B avancée)** comme **Color (Couleur)**.

☞ Voir « Procédures d'impression (Mac OS X) », page 59

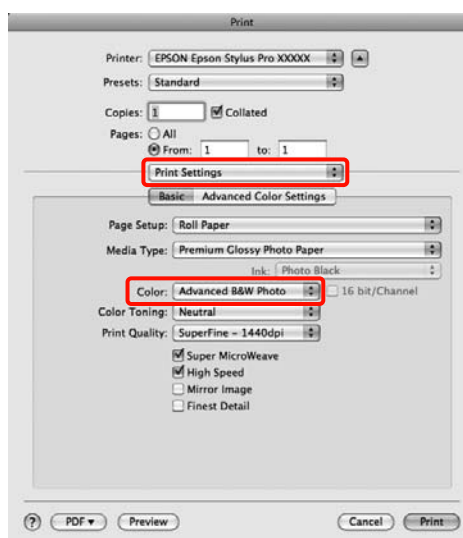
**Remarque :**

Lorsque vous utilisez les applications suivantes avec Mac OS X 10.5, désélectionnez la case **Use Generic RGB (Util. Générique RVB)**.

- Adobe Photoshop CS3 ou version ultérieure
- Adobe Photoshop Lightroom 1 ou version ultérieure
- Adobe Photoshop Elements 6 ou version ultérieure

Sélectionnez la case à cocher lorsqu'une application différente de celles répertoriées ci-dessus est utilisée.

Variétés d'impression

- 3** Cliquez sur **Advanced Color Settings** (**Paramètres couleur avancés**).

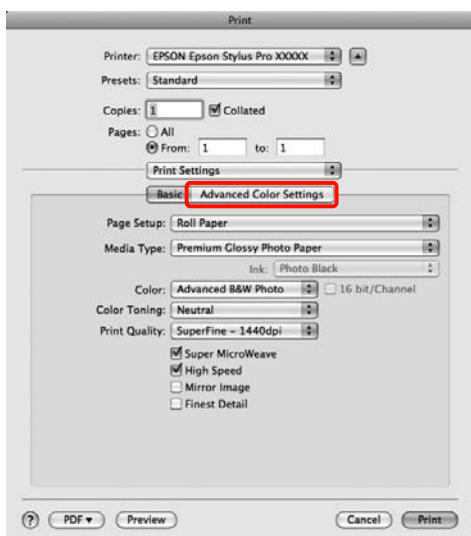

- 4** Effectuez les réglages nécessaires.

Reportez-vous à l'aide du pilote d'impression pour plus de détails sur chaque élément.

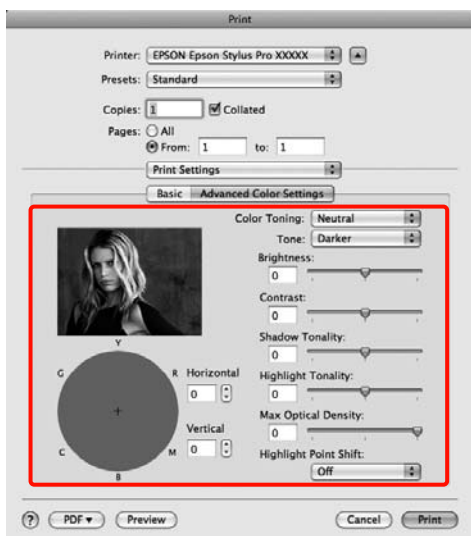

- 5** Vérifiez les autres paramètres, puis démarrez l'impression.

Impression sans marges

Vous pouvez imprimer vos données sans marges sur le papier.

Les types d'impression sans marges que vous pouvez choisir varient comme indiqué ci-dessous selon le type de support.

Papier rouleau : pas de marges pour tous les bords^{*}, pas de marges pour la gauche et la droite

Feuilles simples : pas de marges pour la gauche et la droite uniquement

* Lorsque le SpectroProofer en option est installé, l'impression sans marges pour tous les bords ne peut pas être effectuée.

Lors d'une impression sans marges pour tous les bords, vous pouvez également configurer l'opération de coupe. Voir « À propos de la coupe de papier rouleau », page 145

Lorsque vous effectuez une impression sans marges gauche et droite, des marges apparaissent en haut et en bas du papier.

Valeurs de marges supérieures et inférieures Voir « Zone imprimable », page 56

Types de méthodes d'impression sans marges

Vous pouvez effectuer l'impression sans marges à l'aide des deux méthodes suivantes.

Agrandir auto

Le pilote d'impression agrandit les données d'impression à une taille légèrement supérieure à la taille du papier, et imprime l'image agrandie. Les sections excédant les bords du papier ne sont pas imprimées, ce qui résulte en une impression sans marges.

Utilisez des paramètres tels que Page Layout (Disposition) dans les applications afin de configurer la taille des données d'image comme suit.

- Faites correspondre la taille de papier et le paramétrage de la page pour les données d'impression.
- Si l'application permet de paramétrer les marges, définissez les marges sur 0 mm.
- Attribuez aux données d'image la même taille que celle du papier.

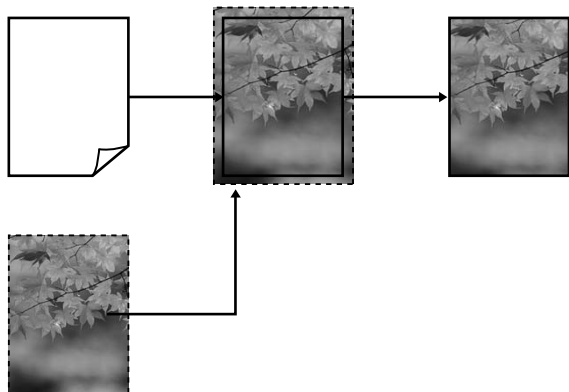

Format à conserver

Créez des données d'impression supérieures à la taille du papier dans les applications afin de produire une impression sans marges. Le pilote d'impression n'agrandit pas les données d'une image. Utilisez des paramètres tels que Page Layout (Disposition) dans les applications afin de configurer la taille des données d'image comme suit.

- Créez des données d'impression supérieures au format d'impression réel de 3 mm sur la gauche et la droite (6 mm au total).
- Si l'application permet de paramétrer les marges, définissez les marges sur 0 mm.
- Attribuez aux données d'image la même taille que celle du papier.

Sélectionnez ce paramètre si vous souhaitez éviter l'agrandissement de l'image par le pilote d'impression.

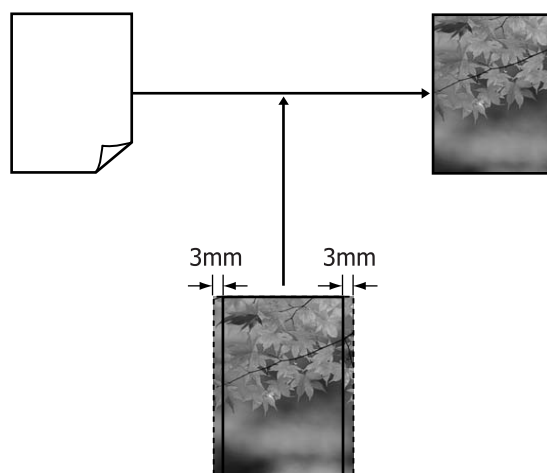

Tailles de supports prises en charge pour l'impression sans marges

Les tailles de supports possibles pour une impression sans marges sont les suivantes :

Largeurs du papier
254 mm/10 pouces
300 mm
329 mm/13 pouces/Super A3
406 mm/16 pouces
432 mm/17 pouces
515 mm/B2
594 mm/A1
610 mm/24 pouces/Super A1
728 mm/B1*
914 mm/36 pouces/Super A0*
1118 mm/44 pouces/Super B0*

* Le modèle Epson Stylus Pro 7890/7908 ne prend pas ces formats en charge.

Selon le type de support, il se peut que la qualité de l'impression diminue ou que l'impression sans marges ne soit pas prise en charge.

Pour plus d'informations, reportez-vous à la section suivante.

☞ Voir « Informations relatives au papier », page 177

Variétés d'impression

À propos de la coupe de papier rouleau

Lorsque vous effectuez une impression sans marges sur du papier rouleau, vous pouvez spécifier s'il s'agit d'une impression sans marges gauche et droite, ou d'une impression sans marges sur tous les bords, et également comment couper le papier dans **Roll Paper Option (Option papier rouleau)**. L'opération de coupe pour chaque valeur est présentée dans le tableau suivant.

Paramètres du pilote d'impression	Normal Cut (Coupe normale)	Single Cut (Découpe unique)	Double Cut (Découpe double)
Opération de coupe			
Explication	<p>Le paramètre par défaut du pilote d'impression est Normal Cut (Coupe normale).</p>	<ul style="list-style-type: none"> <input type="checkbox"/> La zone supérieure peut devenir légèrement irrégulière selon l'image puisque l'opération d'impression s'arrête lors de la découpe du bord supérieur du papier. <input type="checkbox"/> Si la position de découpe est légèrement désalignée, de petites portions de l'image peuvent apparaître en haut ou en bas des pages adjacentes. Dans ce cas, effectuez un Réglage Coupeuse. Voir « MAINTENANCE », page 25 <input type="checkbox"/> Lors d'une impression sur une page seulement, l'opération effectuée est la même que pour Double Cut (Découpe double). Lors d'une impression continue de plusieurs feuilles, l'imprimante coupe 1 mm à l'intérieur du bord supérieur de la première page et le bord inférieur des pages suivantes pour éviter que des marges n'apparaissent. 	<ul style="list-style-type: none"> <input type="checkbox"/> La zone supérieure peut devenir légèrement irrégulière selon l'image puisque l'opération d'impression s'arrête lors de la découpe du bord supérieur du papier. <input type="checkbox"/> Le papier imprimé est environ 2 mm plus court que le format spécifié puisque l'imprimante découpe le papier à l'intérieur de l'image pour éviter que des marges supérieures et inférieures n'apparaissent. <input type="checkbox"/> Une fois le bord inférieur de la page précédente coupé, l'imprimante entraîne le papier, puis coupe le bord supérieur de la page suivante. Bien que cette opération produise des pièces découpées de 80 à 127 mm, la coupe est plus précise.

Configuration des procédures pour l'impression

Configuration des paramètres dans Windows

- 1 Lorsque l'écran **Main (Principal)** du pilote d'impression s'affiche, vous pouvez configurer divers paramètres requis pour l'impression, par exemple **Media Type (Support)**, **Source**, **Page Size (Format papier)**.

☞ Voir « Paramètres d'impression », page 57



- 2 Sélectionnez **Borderless (Sans marges)**, puis cliquez sur **Expansion (Extension)**.

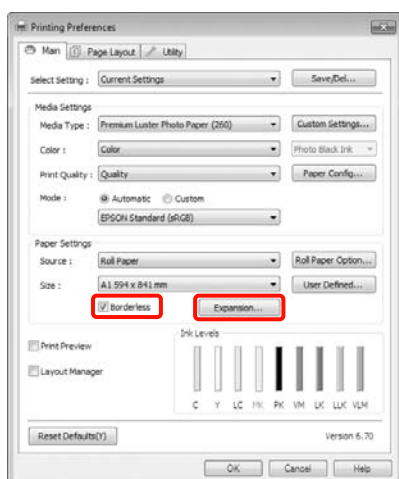

- 3 Sélectionnez **Auto Expand (Agrandir auto)** ou **Retain Size (Format à conserver)** comme **Method of Enlargement (Méthode d'agrandissement)**. Si vous sélectionnez **Auto Expand (Agrandir auto)**, définissez quelle proportion de l'image dépasse le bord du papier comme illustré ci-dessous.

Max : 3 mm à gauche et 5 mm à droite (l'image se décale de 1 mm vers la droite)

Standard : 3 mm à gauche et à droite

Min : 1,5 mm à gauche et à droite



Remarque :

Déplacez le curseur vers **Min** pour diminuer le facteur d'agrandissement de l'image. Certaines marges peuvent donc apparaître aux bords du papier selon le papier et l'environnement d'impression.

- 4 En cas d'impression sur du papier rouleau, cliquez sur **Roll Paper Option (Option papier rouleau)** et sélectionnez le paramètre **Auto Cut (Coupe auto)**.

☞ Voir « À propos de la coupe de papier rouleau », page 145

- 5 Vérifiez les autres paramètres, puis démarrez l'impression.

Configuration des paramètres sous Mac OS X

- 1 Ouvrez l'écran **Print (Imprimer)** puis sélectionnez le format de papier dans l'option **Paper Size (Taille papier)** puis sélectionnez une méthode d'impression sans marges.

☞ Voir « Procédures d'impression (Mac OS X) », page 59

Variétés d'impression

Les sélections pour les méthodes d'impression sans marges s'affichent comme suit.

XXXX (Papier rouleau – Sans marges (Agrandir auto))
 XXXX (Papier rouleau – Sans marge (Format à conserver))
 XXXX (Feuille – sans marges (Agrandir auto))
 XXXX (Feuille – Sans marge (Format à conserver))

Où XXXX est le format de papier actuel, tel que A4.

Si vous utilisez Mac OS X 10.4, ou si des éléments de l'écran Page Setup (Format d'impression) ne sont pas affichés sur l'écran Print (Imprimer) parce que l'application est utilisée dans Mac OS X 10.6 ou 10.5, affichez l'écran Page Setup (Format d'impression) et configurez les paramètres.

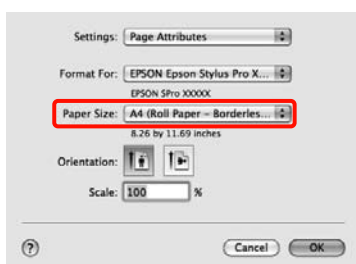

- 2** Si **Auto Expand (Agrandir auto)** est sélectionné, définissez quelle proportion de l'image dépasse le bord du papier dans l'écran **Expansion (Extension)**.

Sélectionnez **Page Layout Settings (Paramètres disposition pages)** dans la liste. Ce qui suit montre la proportion de l'image qui dépassera les bords du papier.

Max : 3 mm à gauche et 5 mm à droite (l'image se décale de 1 mm vers la droite)
 Standard : 3 mm à gauche et à droite
 Min : 1,5 mm à gauche et à droite

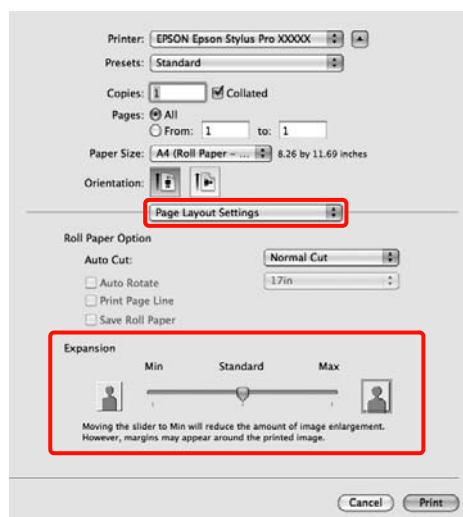
**Remarque :**

Déplacez le curseur vers **Min** pour diminuer le facteur d'agrandissement de l'image. Certaines marges peuvent donc apparaître aux bords du papier selon le papier et l'environnement d'impression.

- 3** Lorsque vous imprimez sur du papier rouleau, sélectionnez **Auto Cut (Coupe auto)**.

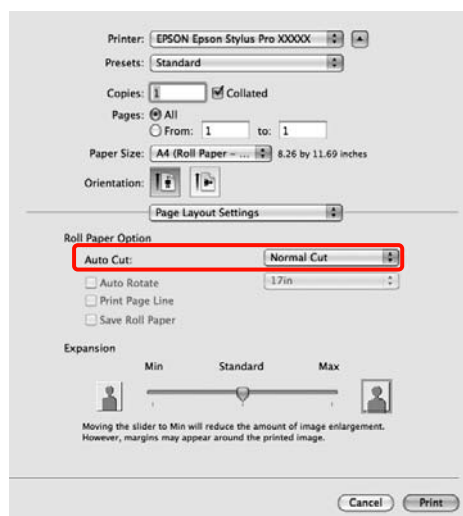

➤ Voir « À propos de la coupe de papier rouleau », page 145

Variétés d'impression

- 4** Sélectionnez **Print Settings (Configuration Imprimante)** dans la liste, puis configurez **Media Type (Support)**.

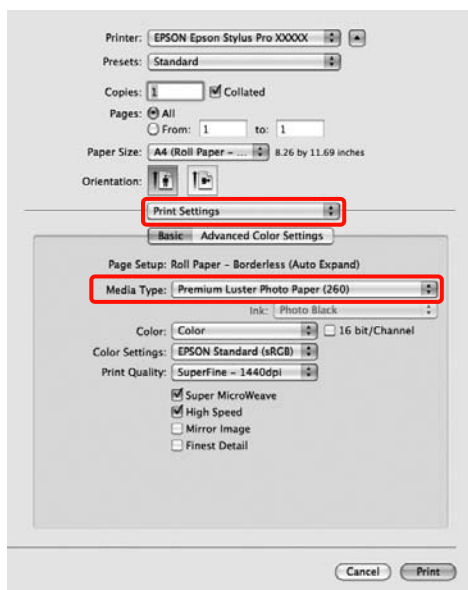

- 5** Vérifiez les autres paramètres, puis démarrez l'impression.

Agrandissement/réduction de l'impression

Vous pouvez agrandir ou réduire la taille de vos données. Trois méthodes de configuration sont disponibles.

- Impression Fit to Page (Zoom)

Agrandit ou réduit automatiquement la taille d'image en fonction de la taille du papier.

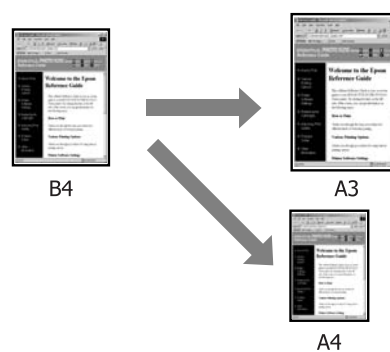

- Ajuster à la largeur du papier rouleau (Windows uniquement)

Agrandit ou réduit automatiquement la taille d'image en fonction de la largeur du papier rouleau.

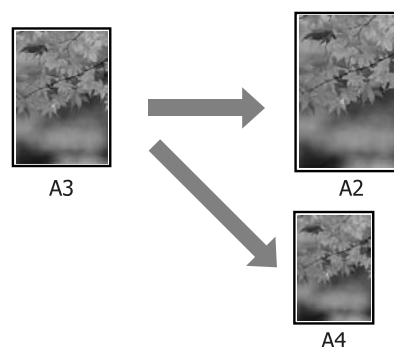

- Custom

Vous pouvez spécifier le facteur d'agrandissement ou de réduction. Utilisez cette méthode pour une

Variétés d'impression

taille de papier non standard.

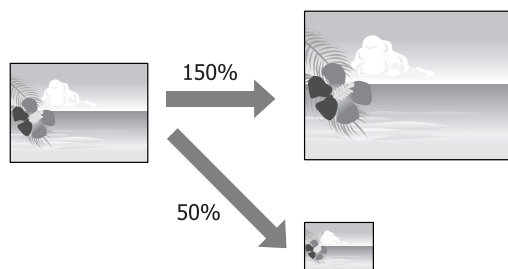

Zoom/Adapter au format du papier

Configuration des paramètres dans Windows

- 1 Lorsque l'écran **Page Layout (Disposition)** du pilote d'impression s'affiche, configurez la même taille de papier que la taille de papier des données dans **Page Size (Format papier)** ou **Paper Size (Taille papier)**.

👉 Voir « Paramètres d'impression », page 57

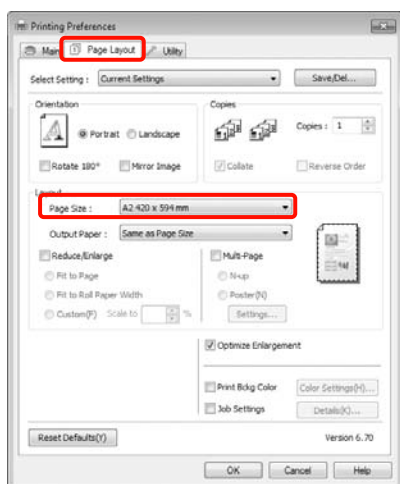

- 2 Dans la liste **Output Paper (Sortie papier)**, sélectionnez la taille du papier chargé dans l'imprimante.

Fit to Page (Zoom) est sélectionné pour **Reduce/Enlarge (Impression proportionnelle)**.

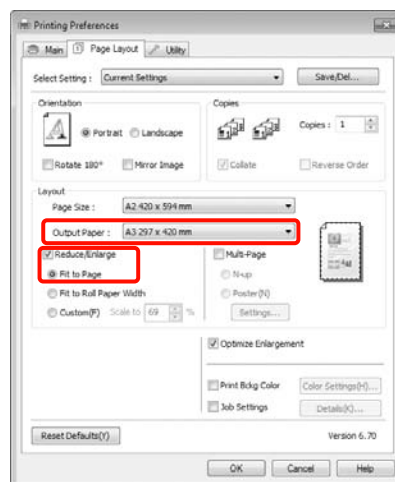

- 3 Vérifiez les autres paramètres, puis démarrez l'impression.

Variétés d'impression

Configuration des paramètres sous Mac OS X

- 1 Ouvrez l'écran Print (Imprimer), sélectionnez **Paper Handling (Gestion du papier)** dans la liste, puis cochez **Scale to fit paper size (Adapter à la taille du papier)**.

➔ Voir « Procédures d'impression (Mac OS X) », page 59

Sous Mac OS X 10.5 ou 10.6

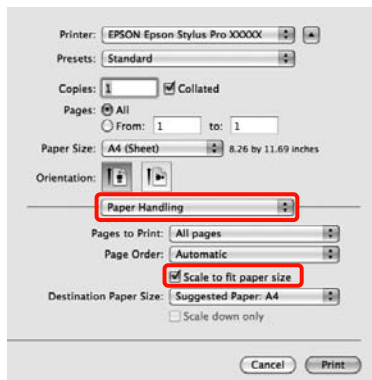

Sous Mac OS X 10.4

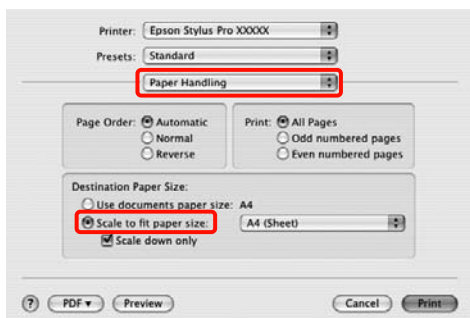

- 2 Dans la liste **Destination Paper Size (Format papier cible)**, sélectionnez la taille du papier chargé dans l'imprimante.

Remarque :

Si vous effectuez une impression avec agrandissement, désélectionnez la case **Scale down only (Réduire seulement)**.

- 3 Vérifiez les autres paramètres, puis démarrez l'impression.

Ajuster à la largeur du papier rouleau (Windows uniquement)

- 1 Lorsque l'écran **Page Layout (Disposition)** du pilote d'impression s'affiche, configurez la même taille de papier que la taille de papier des données dans **Page Size (Format papier)** ou **Paper Size (Taille papier)**.

➔ Voir « Paramètres d'impression », page 57

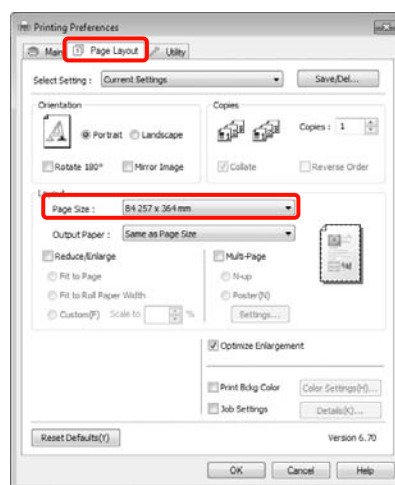

- 2 Sélectionnez **Reduce/Enlarge (Impression proportionnelle)**, puis cliquez sur **Fit to Roll Paper Width (Ajuster à la largeur du papier rouleau)**.

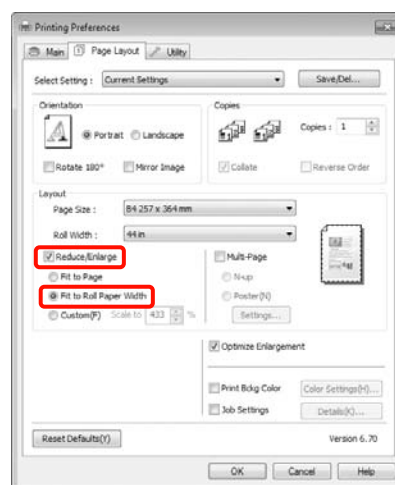

Variétés d'impression

- 3 Dans la liste **Roll Width (Largeur du rouleau)**, sélectionnez la largeur du papier rouleau chargé dans l'imprimante.

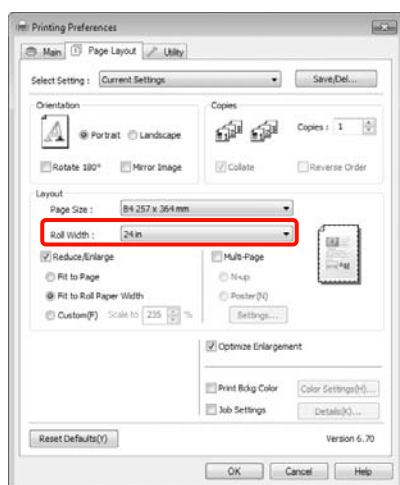

- 4 Vérifiez les autres paramètres, puis démarrez l'impression.

Sélectionnez l'échelle dans une page comprise entre 10 et 650 %.

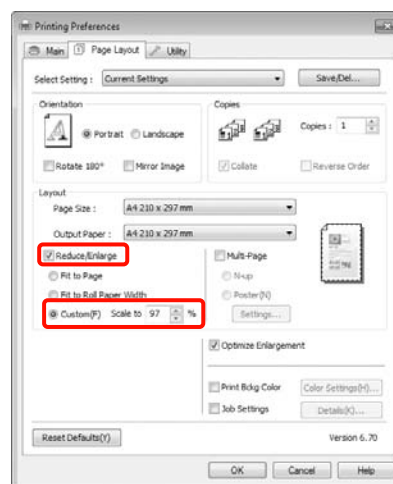

- 4 Vérifiez les autres paramètres, puis démarrez l'impression.

Configuration de l'échelle personnalisée

Configuration des paramètres dans Windows

- 1 Lorsque l'écran **Page Layout (Disposition)** du pilote d'impression s'affiche, configurez la même taille de papier que la taille de papier des données dans **Page Size (Format papier)** ou **Paper Size (Taille papier)**.

☞ Voir « Paramètres d'impression », page 57

- 2 Dans la liste **Output Paper (Sortie papier)** ou **Roll Width (Largeur du rouleau)**, sélectionnez la taille du papier chargé dans l'imprimante.

- 3 Sélectionnez **Reduce/Enlarge (Impression proportionnelle)**, cliquez sur **Custom (Perso)**, puis définissez la valeur **Scale to (Proportion)**.

Entrez une valeur directement ou cliquez sur les flèches à droite de la zone d'échelle pour définir la valeur.

Configuration des paramètres sous Mac OS X

- 1 Lorsque l'écran **Print (Imprimer)** s'affiche, sélectionnez la taille du papier chargé dans l'imprimante dans la liste **Paper Size (Taille du papier)**.

Si vous utilisez Mac OS X 10.4, ou si des éléments de l'écran **Page Setup (Format d'impression)** ne sont pas affichés sur l'écran **Print (Imprimer)** parce que l'application est utilisée dans Mac OS X 10.6 ou 10.5, affichez l'écran **Page Setup (Format d'impression)** et configurez les paramètres.

☞ Voir « Procédures d'impression (Mac OS X) », page 59

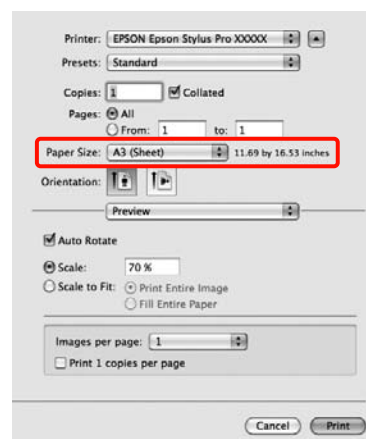

Variétés d'impression

2 Entrez l'échelle.

Vous pouvez définir les valeurs d'échelle suivantes.

Mac OS X 10.5 et 10.6 : 1 à 10 000 %

Mac OS X 10.4 : 1 à 400 %

Sous Mac OS X 10,6

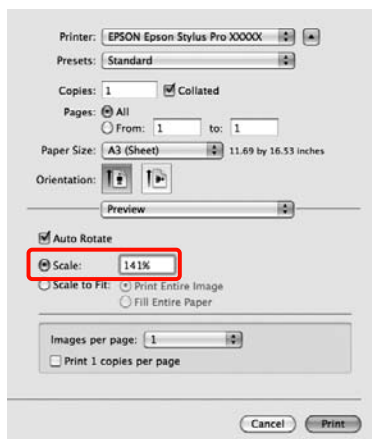

Sous Mac OS X 10.4 ou 10.5

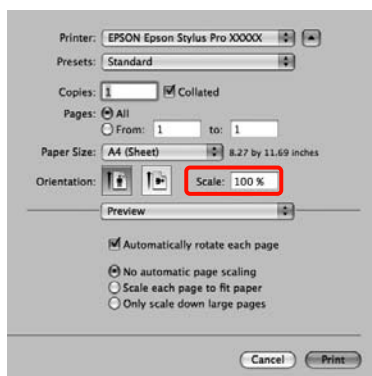

La valeur d'échelle a été définie.

Vous pouvez maintenant imprimer normalement.

Impression multi-pages

Vous pouvez imprimer plusieurs pages de votre document sur une seule feuille de papier.

Si vous imprimez des données continues préparées au format A4, elles sont imprimées comme indiqué ci-dessous.

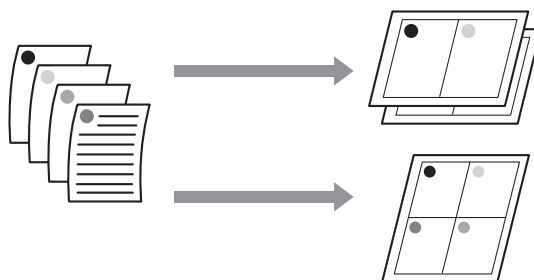

Remarque :

- ❑ Dans Windows, vous ne pouvez pas utiliser la fonction d'impression multi-pages lors d'une impression sans marges.
 - ❑ Dans Windows, vous pouvez utiliser la fonction Impression proportionnelle (Zoom) pour imprimer les données sur différentes tailles de papier.
- ☞ Voir « Agrandissement/réduction de l'impression », page 148*

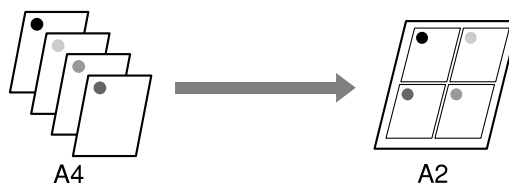

Variétés d'impression

Configuration des paramètres dans Windows

- 1 Lorsque l'écran **Page Layout (Disposition)** du pilote d'impression s'affiche, cochez la case **Multi-Page (Multi-Pages)**, sélectionnez **N-up**, puis cliquez sur **Settings (Configuration)**.

☞ Voir « Paramètres d'impression », page 57

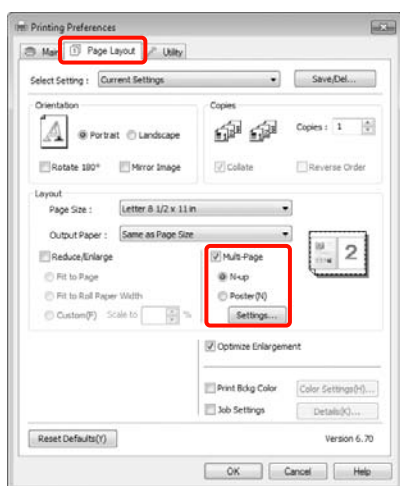

- 2 Dans l'écran **Print Layout (Organisation)**, spécifiez le nombre de pages par feuille ainsi que l'organisation de la page.

Si la case à cocher **Print page frames (Encadrement page)** est sélectionnée, des cadres de page sont imprimés sur chaque page.

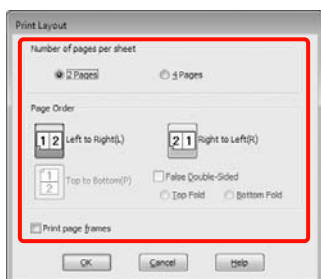

- 3 Vérifiez les autres paramètres, puis démarrez l'impression.

Configuration des paramètres sous Mac OS X

- 1 Lorsque l'écran **Print (Imprimer)** s'affiche, sélectionnez **Layout (Mise en page)** dans la liste, puis spécifiez le nombre de pages par feuilles et ainsi de suite.

☞ Voir « Procédures d'impression (Mac OS X) », page 59

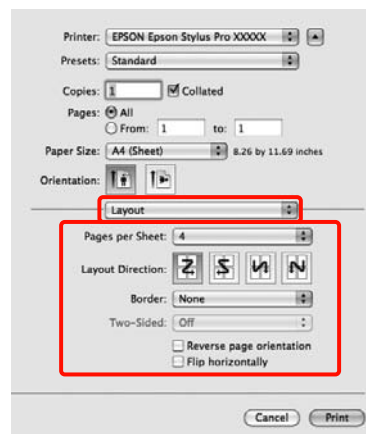
**Remarque :**

*Vous pouvez imprimer des cadres autour des pages organisées en utilisant la fonction **Border (Bordure)**.*

- 2 Vérifiez les autres paramètres, puis démarrez l'impression.

Impression de poster (agrandir pour couvrir plusieurs feuilles et imprimer – Windows uniquement)

La fonction d'impression de poster agrandit automatiquement les données d'impression et les divise. Vous pouvez combiner les feuilles imprimées afin de créer un calendrier ou un poster de grande taille. L'impression de posters permet une impression d'une taille 16 fois supérieure à l'impression normale (quatre feuilles par quatre). Il existe deux méthodes permettant d'imprimer des posters.

- Impression poster sans marges (papier rouleau uniquement)

Cette fonction agrandit automatiquement les données d'impression et les divise, puis les imprime sans marges. Vous pouvez créer un poster simplement en assemblant la sortie papier. Pour effectuer une impression sans marges, les données sont étendues de manière à dépasser légèrement la taille du papier. Les zones agrandies dépassant le papier ne sont pas imprimées. L'image peut de ce fait ne pas être correctement alignée aux jointures. Pour assembler les pages avec précision, effectuez une impression de poster avec marges comme suit.

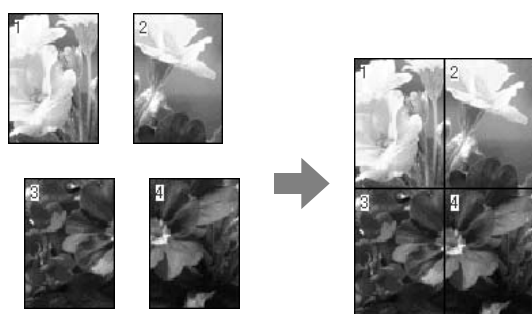

- Impression poster avec marges

Cette fonction agrandit automatiquement les données d'impression et les divise, puis les imprime avec marges. Vous devez couper les marges puis assembler les différentes impressions afin de créer un poster. Bien que la taille finale soit légèrement plus petite puisque vous

devez découper les marges, les jointures de l'image s'adaptent avec précision.

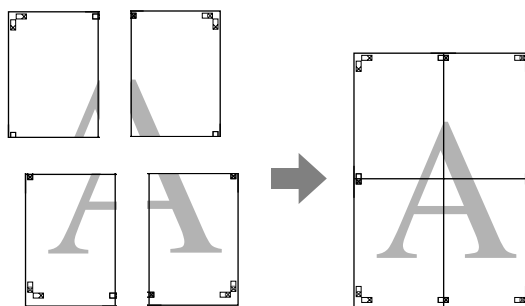

Configuration des procédures pour l'impression

- 1 Préparez les données d'impression à l'aide des applications.

Le pilote d'impression agrandit automatiquement les données d'une image lors de l'impression.

- 2 Lorsque l'écran **Page Layout (Disposition)** du pilote d'impression s'affiche, cochez la case **Multi-Page (Multi-Pages)**, sélectionnez **Poster**, puis cliquez sur **Settings (Configuration)**.

➤ Voir « Paramètres d'impression », page 57

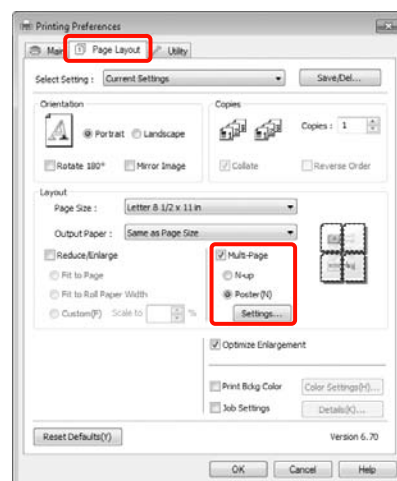

Variétés d'impression

- 3** Dans l'écran **Poster Settings (Configuration du poster)**, sélectionnez le nombre de pages souhaité pour le poster.

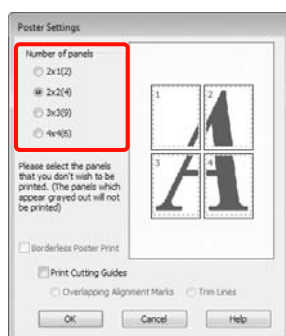

- 4** Sélectionnez l'impression poster sans marges ou avec marges, puis sélectionnez les pages que vous ne souhaitez pas imprimer.

Si l'impression sans marges est sélectionnée :
Sélectionnez **Borderless Poster Print (Impression poster sans marges)**.

**Remarque :**

- Si **Borderless Poster Print (Impression poster sans marges)** s'affiche en grisé, le papier ou le format sélectionné ne prend pas en charge l'impression sans marges.

☞ Voir « Tailles de supports prises en charge pour l'impression sans marges », page 144

☞ Voir « Informations relatives au papier », page 177

- Si **Single Cut (Découpe unique)** ou **Double Cut (Découpe double)** est sélectionné comme paramètre **Auto Cut (Coupe auto)**, la longueur du papier est raccourcie de 1 à 2 mm et les jointures ne s'assemblent pas parfaitement.

Sélectionnez **Off (Non)** ou **Normal Cut (Coupe normale)**. ☞ Voir « Impression sans marges », page 142

Si l'impression avec marges est sélectionnée :
Désélectionnez **Borderless Poster Print (Impression poster sans marges)**.

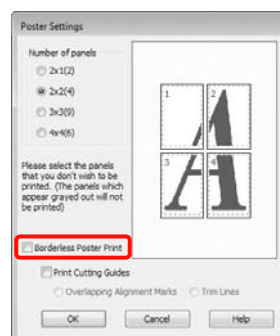
**Remarque :**

À propos de la taille après assemblage :

Si vous avez désélectionné **Borderless Poster Print (Impression poster sans marges)** et sélectionné l'impression avec marges, les éléments **Print Cutting Guides (Imprimer les marques de coupe)** s'affichent.

La taille finale est identique, que vous ayez ou non sélectionné **Trim Lines (Lignes d'ajustement)**. Toutefois, si **Overlapping Alignment Marks (Guides de recouvrement)** est sélectionné, la taille finale est plus petite avec un chevauchement.

- 5** Vérifiez les autres paramètres, puis démarrez l'impression.

Assemblage de la sortie papier

Les étapes d'assemblage de la sortie papier diffèrent selon que vous avez opté pour l'impression de poster sans marges ou avec marges.

Impression de poster sans marges

Cette section décrit comment assembler quatre pages imprimées. Vérifiez et combinez les pages imprimées, puis assemblez-les dans l'ordre indiqué ci-dessous en utilisant de la bande adhésive au dos des feuilles.



Impression poster avec marges

Lorsque vous sélectionnez **Overlapping Alignment Marks (Guides de recouvrement)**, les repères suivants sont imprimés sur le papier. Reportez-vous aux procédures décrites ci-après pour assembler quatre pages imprimées en utilisant les guides de recouvrement.

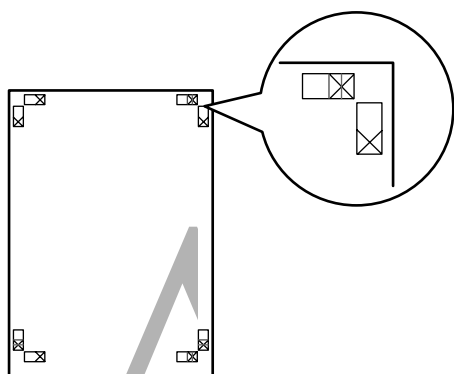

Remarque :

Les guides de recouvrement sont noirs pour une impression en noir et blanc.

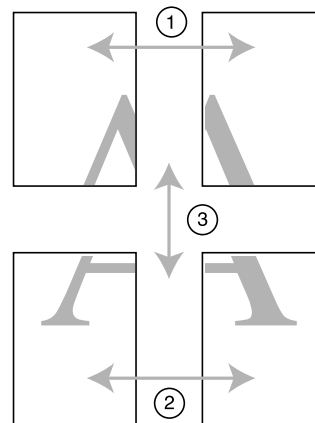

La section suivante décrit comment assembler quatre pages imprimées.

- 1 Coupez la feuille supérieure gauche le long du guide de recouvrement (ligne bleue verticale).

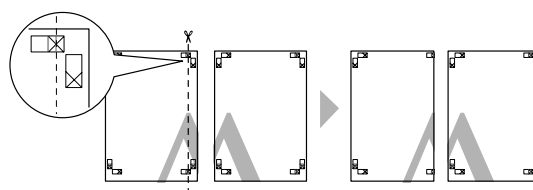

- 2 Placez la feuille supérieure gauche au-dessus de la feuille supérieure droite. Alignez les repères X comme indiqué sur l'illustration ci-dessous, et attachez-les temporairement à l'aide de bande adhésive au dos de la feuille.

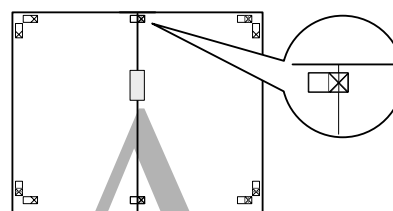

Variétés d'impression

- 3** Lorsque deux pages se chevauchent, coupez-les le long du guide de recouvrement (ligne rouge verticale).

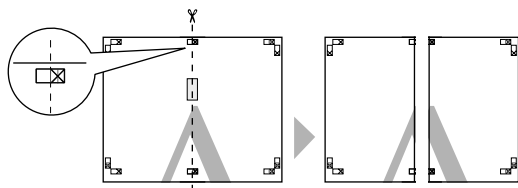

- 4** Assemblez les feuilles gauche et droite.

Utilisez de la bande adhésive pour coller les dos des feuilles.

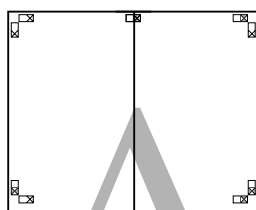

- 5** Répétez les étapes 1 à 4 pour les feuilles inférieures.

- 6** Coupez le bas des feuilles supérieures en suivant les guides de recouvrement (ligne bleue horizontale).

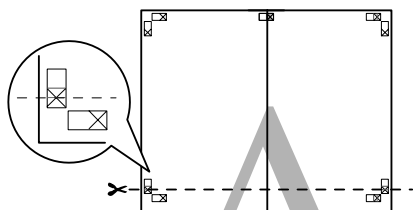

- 7** Placez la feuille supérieure au-dessus de la feuille inférieure. Alignez les repères X comme indiqué sur l'illustration ci-dessous, et attachez-les temporairement à l'aide de bande adhésive au dos de la feuille.

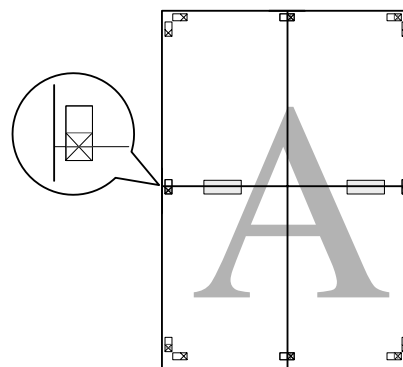

- 8** Lorsque deux pages se chevauchent, coupez-les en suivant les guides de recouvrement (ligne rouge horizontale).

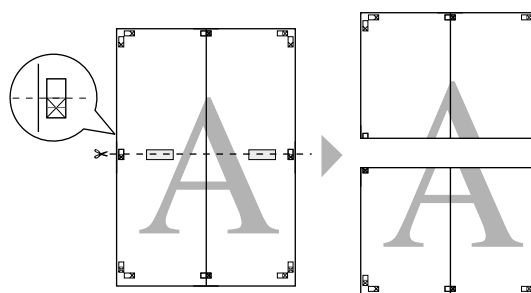

Variétés d'impression

9 Assemblez les feuilles supérieures et inférieures.

Utilisez de la bande adhésive pour coller les dos des feuilles.

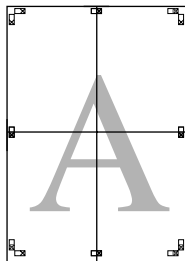

10 Une fois toutes les feuilles assemblées, coupez les marges en suivant les guides extérieurs.

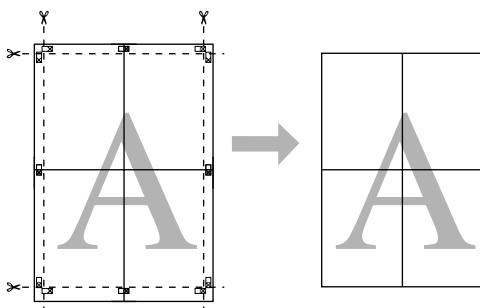

Impression sur papier personnalisé

Vous pouvez également imprimer sur des tailles de papier qui ne sont pas déjà disponibles dans le pilote d'impression. Si vous créez et enregistrez une taille de papier définie par l'utilisateur en suivant la procédure ci-dessous, vous pouvez sélectionner la taille de papier enregistrée depuis **Page Setup (Format d'impression)** dans l'application. Si votre application prend en charge la création de tailles définies par l'utilisateur, suivez la procédure ci-dessous pour sélectionner la taille identique à celle créée dans l'application, puis imprimez.



Vous pouvez enregistrer les tailles suivantes.

La taille de papier minimum prise en charge par cette imprimante est 210 (largeur) x 297 (longueur) mm. Si vous créez une taille de papier personnalisée inférieure à la taille minimum, vous pouvez imprimer sur du papier supérieur à 210 (largeur) x 297 (longueur) mm, puis couper les marges en fonction de la taille souhaitée.

Largeur	Epson Stylus Pro 9890/9908 : 89 à 1118 mm Epson Stylus Pro 7890/7908 : 89 à 610 mm
Longueur*	Windows : 127 à 15 000 mm Mac OS X : 127 à 15 240 mm

* La longueur de papier peut être supérieure si vous utilisez des applications prenant en charge l'impression de posters. Toutefois, la taille réelle de l'impression dépend de l'application, de la taille du papier chargé sur l'imprimante et de l'environnement informatique.

Remarque :

- Pour les Custom Paper Sizes (Tailles de papier personnalisées) Mac OS X, même si vous pouvez spécifier une taille de papier supérieure qui ne peut pas être chargée sur l'imprimante, l'impression ne s'effectuera pas correctement.
- La taille de sortie disponible est limitée selon l'application utilisée.

Variétés d'impression

Configuration des paramètres dans Windows

- 1 Lorsque l'écran **Main (Principal)** du pilote d'impression s'affiche, cliquez sur **User Defined (Personnalisée)**.

☞ Voir « Paramètres d'impression », page 57

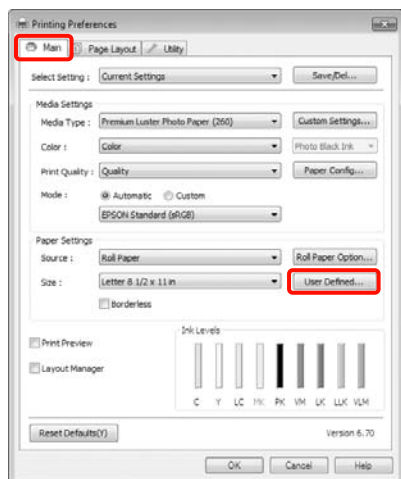
**Remarque :**

Vous ne pouvez pas sélectionner **User Defined (Personnalisée)** si l'option **Sheet (Feuille)** est sélectionnée pour **Source** et l'option **Borderless (Sans marges)** est activée pour les **Paper Settings (Paramètres papier)**.

- 2 Dans l'écran **User Defined Paper Size (Taille papier définie par l'utilisateur)**, configurez la taille de papier que vous souhaitez utiliser, puis cliquez sur **Save (Enregistrer)**.

- ❑ Vous pouvez saisir 24 caractères au maximum dans la zone **Paper Size Name (Nom du format personnalisé)**.
- ❑ Pour modifier la taille, il suffit de sélectionner une taille de papier définie proche de ce que vous souhaitez dans **Base Paper Size (Taille papier de base)**.

- ❑ Si le rapport de longueur et de largeur est identique à la taille de papier sélectionnée, sélectionnez la taille de papier définie dans **Fix Aspect Ratio (Rapport hauteur/largeur fixe)** et sélectionnez **Landscape (Paysage)** ou **Portrait** comme **Base**. Dans ce cas, vous ne pouvez ajuster que la largeur de papier ou la hauteur de papier.

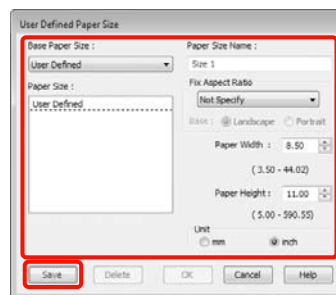
**Remarque :**

- ❑ Pour modifier la taille du papier enregistrée, sélectionnez le nom de la taille de papier dans la liste de gauche.
- ❑ Pour supprimer la taille personnalisée que vous avez enregistrée, sélectionnez le nom correspondant dans la liste de gauche, puis cliquez sur **Delete (Effacer)**.
- ❑ Vous pouvez enregistrer jusqu'à 100 tailles de papier.

- 3 Cliquez sur **OK**.

Vous pouvez sélectionner la taille de papier que vous avez enregistrée dans **Size (Taille)** dans l'écran **Paper Settings (Paramètres papier)**.

Vous pouvez maintenant imprimer normalement.

Configuration des paramètres sous Mac OS X

- 1 Lorsque l'écran **Print (Imprimer)** s'affiche, sélectionnez **Manage Custom Sizes (Gérer les tailles personnalisées)** dans la liste **Paper Size (Taille du papier)**.

Si vous utilisez Mac OS X 10.4, ou si des éléments de l'écran **Page Setup (Format d'impression)** ne sont pas affichés sur l'écran **Print (Imprimer)** parce que l'application est utilisée dans Mac OS X 10.6 ou 10.5, affichez l'écran **Page Setup (Format d'impression)** et configurez les paramètres.

Variétés d'impression

☞ Voir « Procédures d'impression (Mac OS X) », page 59

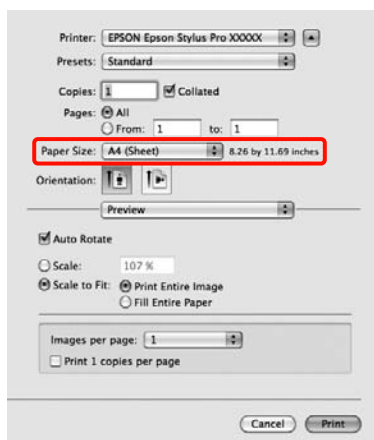

2 Cliquez sur + et saisissez le nom de la taille personnalisée.

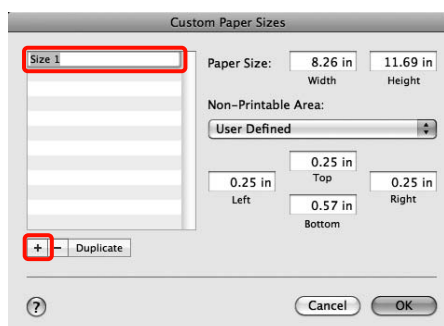

3 Entrez les paramètres **Width (Largeur)**, **Height (Hauteur)** pour **Paper Size (Taille du papier)**, puis entrez les marges et cliquez sur **OK**.

Vous pouvez définir la taille du papier et les marges d'impression selon la méthode d'impression.

Configuration de la page	Format papier	Marges d'impression
Feuille	Tailles de support prises en charge	3 mm en haut, à gauche et à droite 14,2 mm en bas
Papier rouleau	Tailles de support prises en charge	3 mm en haut, en bas, à gauche et à droite
Roll Paper - Banner (Papier rouleau - Bannière)	Tailles de support prises en charge	0 mm pour le haut et le bas 3 mm à gauche et à droite
Roll Paper - Borderless (Auto Expand) (Papier rouleau - Sans marges (Agrandir auto))	Largeurs de papier d'impression sans marges prises en charge	0 mm en haut, en bas, à gauche et à droite
Roll Paper - Borderless (Retain Size) (Papier rouleau - Sans marge (Format à conserver))	Largeurs de papier d'impression sans marges prises en charge + 6 mm	0 mm en haut, en bas, à gauche et à droite
Roll Paper - Borderless Banner (Papier rouleau - Sans marges Bannière)		

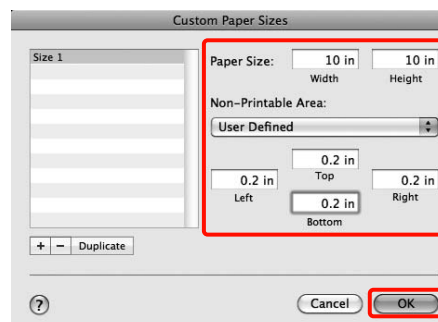

Remarque :

- ❑ Pour modifier le contenu que vous avez enregistré, sélectionnez le nom de la taille personnalisée dans la liste à gauche de l'écran **Custom Paper Sizes (Tailles de papier personnalisées)**.
- ❑ Pour dupliquer la taille personnalisée que vous avez enregistrée, sélectionnez le nom correspondant dans la liste de gauche de l'écran **Custom Paper Sizes (Tailles de papier personnalisées)**, puis cliquez sur **Duplicate (Dupliquer)**.
- ❑ Pour supprimer la taille personnalisée que vous avez enregistrée, sélectionnez le nom correspondant dans la liste de gauche de l'écran **Custom Paper Sizes (Tailles de papier personnalisées)**, puis cliquez sur **-**.
- ❑ Le paramètre de taille de papier personnalisée diffère selon la version du système d'exploitation. Pour plus de détails, reportez-vous à la documentation de votre système.

4Cliquez sur **OK**.

Vous pouvez sélectionner la taille de papier que vous avez enregistrée dans le menu contextuel Paper Size (Taille papier).

Vous pouvez maintenant imprimer normalement.

Impression de bannières (sur papier rouleau)

Vous pouvez imprimer des bannières et des images panoramiques si vous créez et configurez des données d'impression pour l'impression de bannières dans votre application.

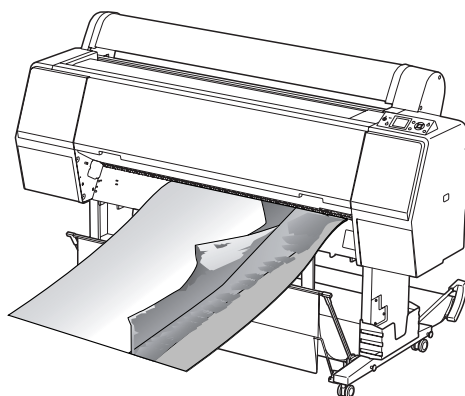

Il existe deux méthodes permettant d'imprimer une bannière.

Source du pilote d'impression	Applications prises en charge
Papier rouleau	Logiciel de préparation des documents, logiciel d'édition d'images et ainsi de suite*
Papier rouleau (Bannière)	Applications prenant en charge l'impression de bannières

* Créez des données d'impression à une taille prise en charge par l'application donnée tout en conservant le rapport de longueur et de largeur d'impression.

Les tailles d'impression possibles sont les suivantes.

La taille de papier minimum prise en charge par cette imprimante est 210 (largeur) x 297 (longueur) mm. Si vous créez une taille de papier personnalisée inférieure à la taille minimum, vous pouvez imprimer sur du papier supérieur à 210 (largeur) x 297 (longueur) mm, puis couper les marges en fonction de la taille souhaitée.

Variétés d'impression

Tailles de supports disponibles	
Largeur	Epson Stylus Pro 9890/9908 : 89 à 1118 mm Epson Stylus Pro 7890/7908 : 89 à 610 mm
Longueur*	Windows : 15 000 mm max Mac OS X : 15 240 mm max

* La longueur de papier peut être supérieure si vous utilisez des applications prenant en charge l'impression de posters. Toutefois, la taille réelle de l'impression dépend de l'application, de la taille du papier chargé sur l'imprimante et de l'environnement informatique.

Configuration des paramètres dans Windows

- 1 Dans l'écran **Main (Principal)** du pilote d'impression, sélectionnez **Media Type (Support)**.

☞ Voir « Paramètres d'impression », page 57

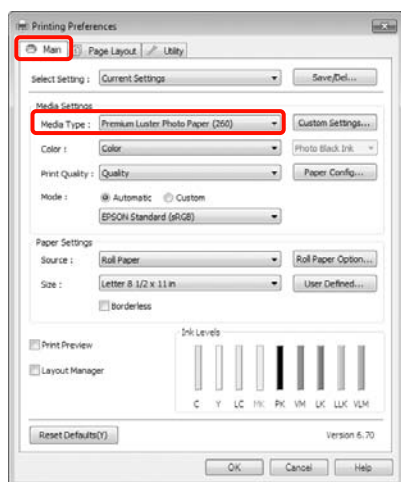

- 2 Sélectionnez **Roll Paper (Papier rouleau)** ou **Roll Paper (Banner) (Papier rouleau (Bannière))** dans la liste **Source**.

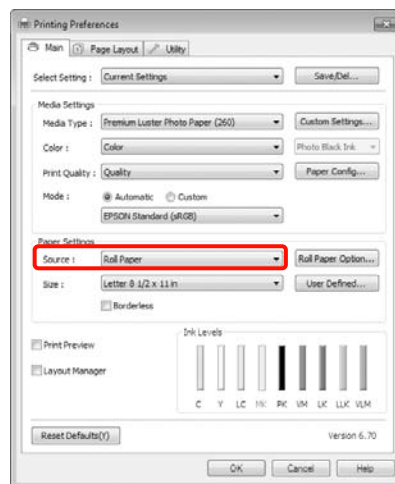
**Remarque :**

- ❑ Vous pouvez uniquement utiliser **Roll Paper (Banner) (Papier rouleau (Bannière))** pour les applications prenant en charge l'impression de bannières.
- ❑ Sélectionnez **Roll Paper (Banner) (Papier rouleau (Bannière))** pour configurer les marges supérieures et inférieures du papier sur 0 mm.

- 3 Cliquez sur **Roll Paper Option (Option papier rouleau)**, puis sélectionnez **Normal Cut (Coupe normale)** ou **Off (Non)** dans la liste **Auto Cut (Coupe auto)**.

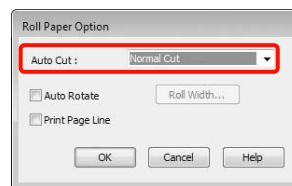

- 4 Cliquez sur **User Defined (Personnalisée)** et faites correspondre la taille de papier à la taille des données si nécessaire.

Remarque :

Si vous utilisez des applications prenant en charge l'impression de bannières, il ne vous est pas nécessaire de définir **User Defined Paper Size (Taille papier définie par l'utilisateur)** lorsque l'option **Roll Paper (Banner) (Papier rouleau (Bannière))** est sélectionnée pour le paramètre **Source**.

Variétés d'impression

- 5** Cliquez sur l'onglet **Page Layout (Disposition)**, sélectionnez **Reduce/Enlarge (Impression proportionnelle)**, puis sélectionnez **Fit to Page (Zoom)** ou **Fit to Roll Paper Width (Ajuster à la largeur du papier rouleau)**.

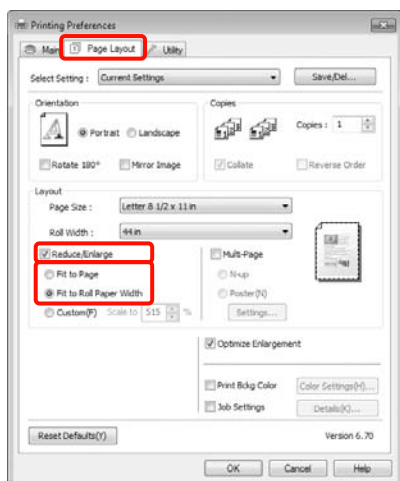

Remarque :
Si vous utilisez des applications prenant en charge l'impression de bannières, il ne vous est pas nécessaire de définir **Reduce/Enlarge (Impression proportionnelle)** lorsque l'option **Roll Paper (Banner) (Papier rouleau (Bannière))** est sélectionnée pour le paramètre **Source**.

- 6** Sélectionnez la taille des données créées par l'application dans la liste **Page Size (Format papier)** et sélectionnez la largeur du papier chargé dans l'imprimante pour **Roll Width (Largeur du rouleau)** ou **Output Paper (Sortie papier)**.

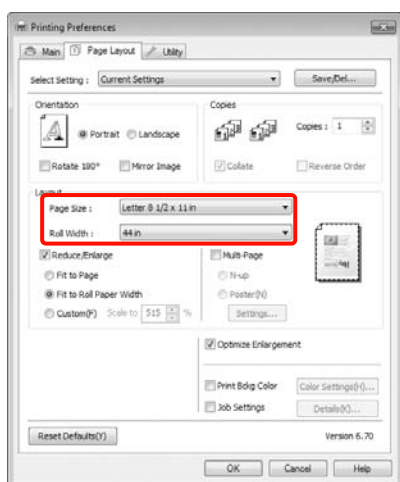
**Remarque :**

Les paramètres des applications prenant en charge l'impression de bannières sont ignorés.

- 7** Veillez à ce que la fonction **Optimize Enlargement (Optimiser l'agrandissement)** soit cochée.

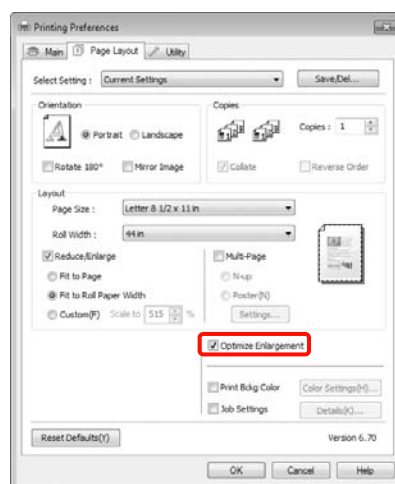

- 8** Vérifiez les autres paramètres, puis démarrez l'impression.

Variétés d'impression

Configuration des paramètres sous Mac OS X

1 Lorsque l'écran Print (Imprimer) s'affiche, sélectionnez la taille des données créées avec l'application dans **Paper Size (Taille du papier)**.

Si vous utilisez Mac OS X 10.4, ou si des éléments de l'écran Page Setup (Format d'impression) ne sont pas affichés sur l'écran Print (Imprimer) parce que l'application est utilisée dans Mac OS X 10.6 ou 10.5, affichez l'écran Page Setup (Format d'impression) et configurez les paramètres.

☞ Voir « Procédures d'impression (Mac OS X) », page 59

Vous pouvez également effectuer une impression de bannières sans marges en sélectionnant **Paper Size (Taille du papier)** comme indiqué ci-dessous. Où XXXX est la taille de papier réelle, par exemple A4.

XXXX (Roll Paper – Banner) (Papier rouleau – Bannière) : imprime une marge de 0 mm en haut et en bas, et une marge de 3 mm à gauche et à droite.

XXXX (Roll Paper – Borderless Banner) (Papier rouleau – Sans marges Bannière) : le pilote d'impression étend la zone d'impression d'environ 3 mm sur la gauche et la droite par rapport à la largeur du papier de manière à ce qu'il n'y ait pas de marge de 3 mm sur la gauche et la droite. Vous devez donc créer par avance des données de 3 mm plus larges que la taille du papier à gauche et à droite. Les marges supérieures et inférieures sont de 0 mm.

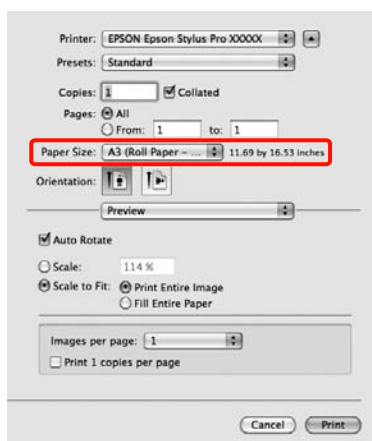

Sélectionnez **Manage Custom Sizes (Gérer les tailles personnalisées)** dans la liste **Paper Size (Taille du papier)** puis configurez la taille du papier.

2 Entrez une échelle afin d'agrandir la taille des données créées avec l'application en fonction de la taille du papier sur lequel vous imprimez.

Vous pouvez définir les valeurs d'échelle suivantes.

Mac OS X 10.5 et 10.6 : 1 à 10 000 %

Mac OS X 10.4 : 1 à 400 %

Sous Mac OS X 10,6

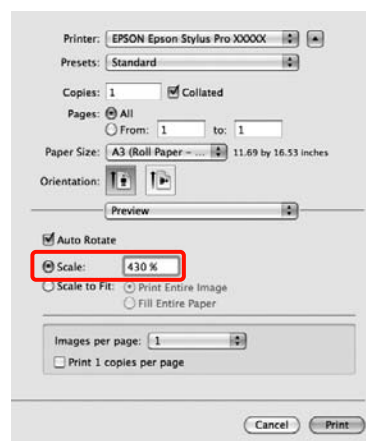

Sous Mac OS X 10.4 ou 10.5

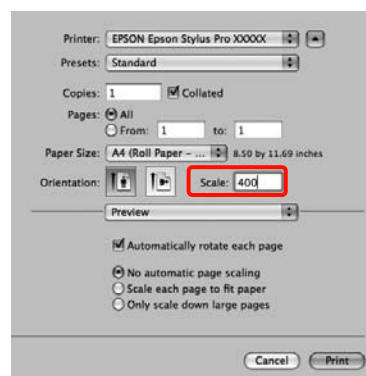

Les paramètres de bannière sont terminés.

Vous pouvez maintenant imprimer normalement.

Layout Manager (Gestionnaire de disposition) (Windows uniquement)

La fonction Layout Manager (Gestionnaire de disposition) vous permet de placer librement sur le papier plusieurs éléments de données d'impression créés dans diverses applications et de les imprimer tous à la fois.

Vous pouvez créer un poster ou un support d'affichage en plaçant plusieurs échantillons de données d'impression là où vous le souhaitez. Le Gestionnaire de disposition vous permet également d'utiliser le papier efficacement.

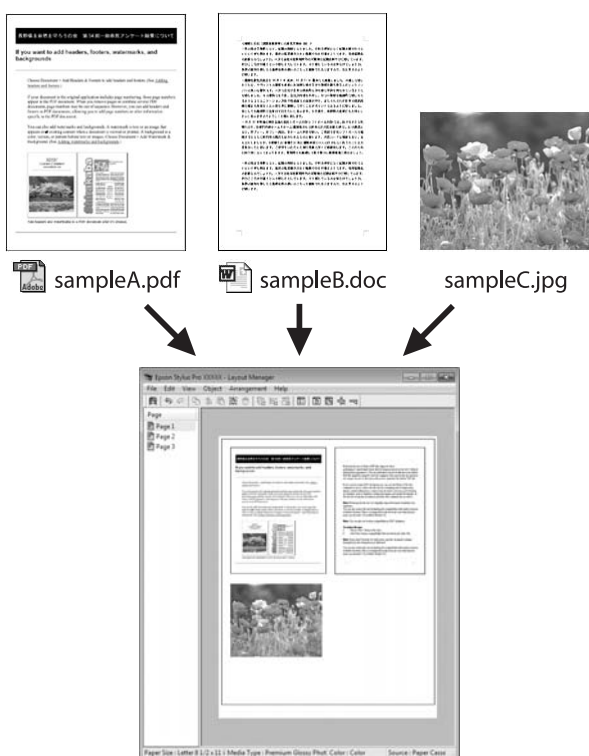

Vous trouverez ci-après un exemple de disposition.

Placer plusieurs éléments de données

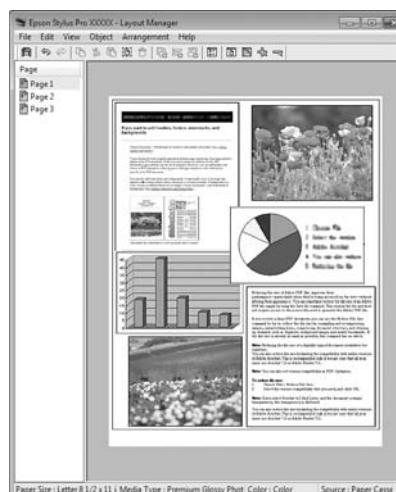

Placer des données identiques

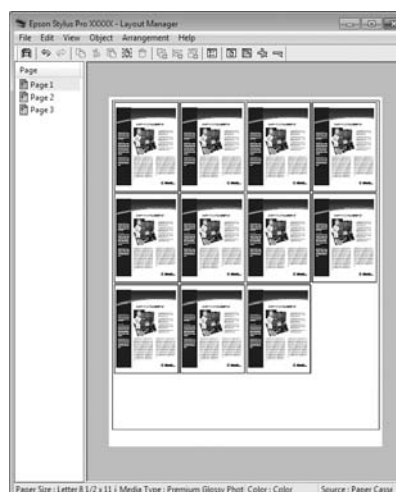

Placer librement les données

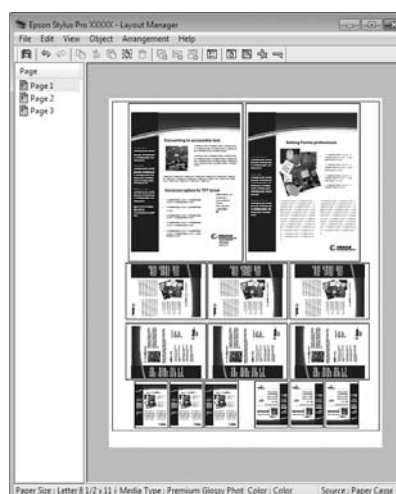

Variétés d'impression

Placer les données sur du papier rouleau

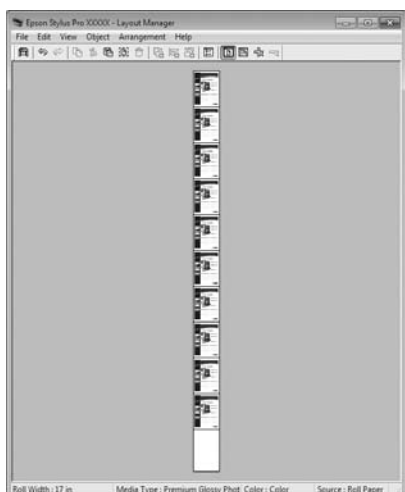

Configuration des procédures pour l'impression

- 1 Vérifiez que l'imprimante est connectée et prête à imprimer.
- 2 Ouvrez le fichier à imprimer dans votre application.
- 3 Dans l'écran **Main (Principal)** du pilote d'impression, sélectionnez **Layout Manager (Gestionnaire de disposition)**, et sélectionnez le format du document créé dans l'application en tant que **Size (Taille)**.

☞ Voir « Paramètres d'impression », page 57

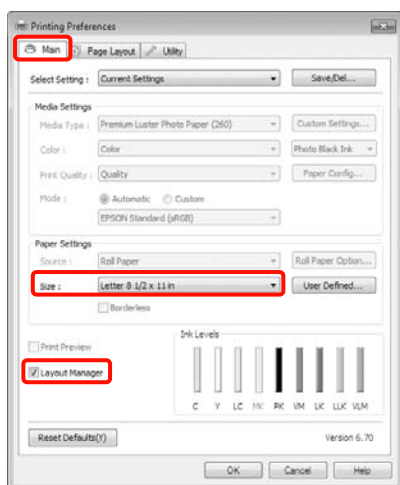
**Remarque :**

Le paramètre **Size (Taille)** défini ici est utilisé dans l'écran **Layout Manager (Gestionnaire de disposition)**. La taille de papier réelle est définie dans l'écran à l'étape 7.

- 4 Cliquez sur **OK**. Lorsque vous imprimez avec une application, l'écran **Layout Manager (Gestionnaire de disposition)** s'ouvre.

Les données ne sont pas imprimées mais une page est placée sur le papier de l'écran **Layout Manager (Gestionnaire de disposition)** en tant qu'objet.

- 5 Laissez l'écran **Layout Manager (Gestionnaire de disposition)** ouvert et répétez les étapes 2 à 4 pour disposer les éléments de données suivants.

Les objets sont ajoutés à l'écran **Layout Manager (Gestionnaire de disposition)**.

- 6 Disposez les objets dans l'écran **Layout Manager (Gestionnaire de disposition)**.

Vous pouvez faire glisser des objets pour les déplacer et les redimensionner, utiliser les boutons d'outils et le menu **Objects (Objet)** pour aligner et pivoter les objets dans l'écran **Layout Manager (Gestionnaire de disposition)**.

Vous pouvez redimensionner et replacer des objets entiers dans les écrans **Preference (Préférence)** ou **Arrangement Settings (Dispositions)**.

Reportez-vous à l'aide de l'écran **Layout Manager (Gestionnaire de disposition)** pour plus de détails sur chaque fonction.

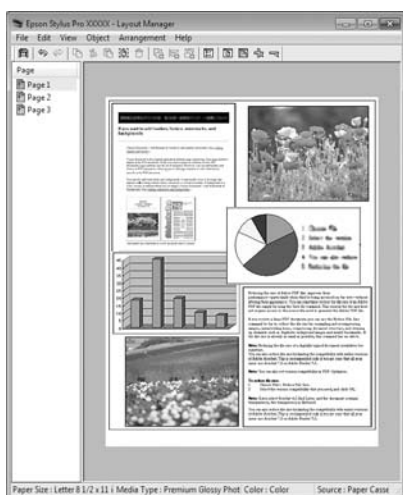

- 7** Cliquez sur **File (Fichier) – Propriétés (Propriétés)**, et configurez les paramètres d'impression dans l'écran du pilote d'impression.

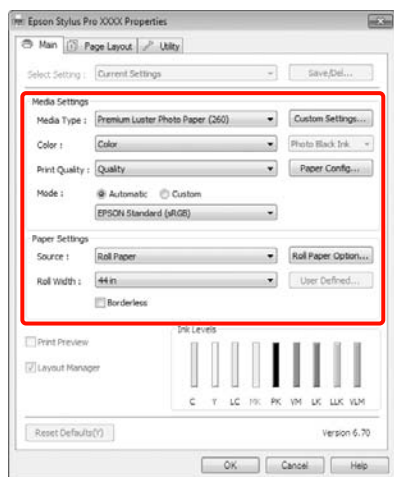

Configurez les paramètres **Media Type (Support)**, **Source**, **Size (Taille)**, et ainsi de suite.

- 8** Cliquez sur le menu **File (Fichier)** dans l'écran **Layout Manager (Gestionnaire de disposition)**, puis cliquez sur **Print (Imprimer)**.

L'impression démarre.

Enregistrement et appel des paramètres du Gestionnaire de disposition

Vous pouvez enregistrer les données de disposition et de configuration de l'écran **Layout Manager (Gestionnaire de disposition)** dans un fichier. Si vous avez besoin de fermer votre application en cours de travail, vous pouvez enregistrer les données dans un fichier puis le rouvrir ultérieurement pour continuer votre travail.

Enregistrement

- 1** Dans l'écran **Layout Manager (Gestionnaire de disposition)**, cliquez sur le menu **File (Fichier)** puis sur **Save as (Enregistrer sous)**.
- 2** Entrez le nom de fichier, sélectionnez l'emplacement puis cliquez sur **Save (Enregistrer)**.
- 3** Fermez l'écran **Layout Manager (Gestionnaire de disposition)**.

Ouverture des fichiers enregistrés

- 1** Cliquez avec le bouton droit de la souris sur l'icône de raccourci Utilitaire dans la Taskbar (Barre des tâches) Windows (📌), puis cliquez sur **Layout Manager (Gestionnaire de disposition)** dans le menu affiché.

L'écran **Layout Manager (Gestionnaire de disposition)** s'affiche.

Si l'icône de raccourci Utilitaire ne s'affiche pas dans la Taskbar (Barre des tâches) Windows 📌 Voir « Récapitulatif de l'onglet Utilitaire », page 127

- 2** Dans l'écran **Layout Manager (Gestionnaire de disposition)**, cliquez sur le menu **File (Fichier)** puis sur **Open (Ouvrir)**.
- 3** Sélectionnez l'emplacement et ouvrez le fichier requis.

Impression avec gestion des couleurs

À propos de la gestion des couleurs

Même si vous utilisez les mêmes données d'image, l'image originale et l'image affichée peuvent sembler différentes, et les résultats imprimés peuvent sembler différents de l'image que vous voyez à l'écran. Ceci se produit en raison des différences de caractéristiques : en effet, les périphériques de saisie tels que les scanners et les appareils photo numériques capturent les couleurs sous forme de données électronique, tandis que les périphériques de sortie, par exemple les écrans d'affichage et les imprimantes, reproduisent les couleurs à partir des données de couleur. Le système de gestion des couleurs permet d'ajuster les différences dans les caractéristiques de conversion de couleurs dans les périphériques d'entrée et de sortie. Comme les applications de traitement d'images, chaque système d'exploitation est équipé d'un système de gestion des couleurs, par exemple ICM pour Windows et ColorSync pour Mac OS X.

Dans un système de gestion des couleurs, un fichier de définition des couleurs, appelé « Profil », est utilisé pour faire correspondre les couleurs entre les périphériques. (Ce fichier est également appelé « Profil ICC ».) Le profil d'un périphérique d'entrée est appelé profil d'entrée (ou profil source) et le profil d'un périphérique de sortie, une imprimante par exemple, est appelé profil d'imprimante (ou profil de sortie). Un profil est préparé pour chaque type de support dans ce pilote d'impression.

Les zones de conversion des couleurs par le périphérique d'entrée et la zone de reproduction des couleurs par le périphérique de sortie diffèrent. De ce fait, certaines zones de couleur ne correspondent pas même si vous effectuez une correspondance des couleurs en utilisant un profil. Outre la définition de profils, le système de gestion des couleurs spécifie également les conditions de conversion pour les zones où la correspondance des couleurs a échoué en tant que paramètre. Le nom et le type de paramètre varient en fonction du système de gestion des couleurs utilisé.

Vous ne pouvez pas faire correspondre les couleurs sur les résultats d'impression et sur l'affichage en utilisant la gestion des couleurs entre le périphérique d'entrée et l'imprimante. Pour faire correspondre les deux couleurs, vous devez procéder à la gestion des couleurs entre le périphérique d'entrée et l'écran aussi.

Paramètres d'impression avec gestion des couleurs

Vous pouvez effectuer une impression avec gestion des couleurs en utilisant le pilote d'impression de l'imprimante des deux manières suivantes.

Choisissez la meilleure méthode en fonction de l'application que vous utilisez, l'environnement du système d'exploitation, le but final de l'impression et autres facteurs.

Configuration de la gestion des couleurs avec les applications

Cette méthode permet d'imprimer à partir d'applications prenant en charge la gestion des couleurs. Tous les processus de gestion des couleurs sont exécutés par le système de gestion des couleurs de l'application. Cette méthode est utile lorsque vous souhaitez obtenir les mêmes résultats d'impression avec gestion des couleurs en utilisant une application commune entre différents systèmes d'exploitation.

☞ Voir « Configuration de la gestion des couleurs avec l'application », page 170

Configuration de la gestion des couleurs à l'aide du pilote d'impression

Le pilote d'impression utilise le système de gestion des couleurs du système d'exploitation et exécute tous les processus de gestion des couleurs. Vous pouvez configurer les paramètres de gestion des couleurs dans le pilote d'impression en utilisant les deux méthodes suivantes.

- ❑ Host ICM (ICM hôte) (Windows)/ColorSync (Mac OS X)

Configurez ce paramètre lorsque vous imprimez depuis des applications prenant en charge la gestion des couleurs. Cette opération est efficace pour produire des résultats d'impression similaires à partir de différentes applications sous les mêmes systèmes d'exploitation.

☞ Voir « Impression avec gestion des couleurs par l'ICM hôte (Windows) », page 172

☞ Voir « Impression avec gestion des couleurs par ColorSync (Mac OS X) », page 173

- ❑ Driver ICM (ICM pilote) (Windows uniquement)

Vous pouvez effectuer une impression avec gestion des couleurs à partir d'applications ne prenant pas en charge la gestion des couleurs.

☞ Voir « Gestion des couleurs par le système ICM du pilote (Windows uniquement) », page 175

Définition des profils

Les réglages de profil d'entrée, de profil de l'imprimante et de paramètre (méthode de correspondance) varient entre les trois types d'impression avec gestion des couleurs puisque leurs moteurs de gestion des couleurs sont utilisés différemment. En effet, l'utilisation de la gestion des couleurs diffère entre les moteurs. Configurez les paramètres dans le pilote d'impression ou l'application comme décrit dans le tableau suivant.

	Para- mètres du profil d'entrée	Paramètres du profil de l'imprimant e	Réglage du paramètre
Driver ICM (ICM pilote) (Windows)	Pilote d'impres- - sion	Pilote d'impression	Pilote d'impression
Host ICM (ICM hôte) (Windows)	Applica- tion	Pilote d'impression	Pilote d'impression
ColorSync (Mac OS X)	Applica- tion	Pilote d'impression	Application
Application	Applica- tion	Application	Application

Les profils d'impression pour chaque type de papier nécessaire à la gestion des couleurs sont installés avec le pilote d'impression de l'imprimante. Vous pouvez sélectionner le profil à partir de l'écran des paramètres du pilote d'impression.

Impression avec gestion des couleurs

Pour plus d'informations, reportez-vous aux sections suivantes.

☞ Voir « Gestion des couleurs par le système ICM du pilote (Windows uniquement) », page 175

☞ Voir « Impression avec gestion des couleurs par l'ICM hôte (Windows) », page 172

☞ Voir « Impression avec gestion des couleurs par ColorSync (Mac OS X) », page 173

☞ Voir « Configuration de la gestion des couleurs avec l'application », page 170

Configuration de la gestion des couleurs avec l'application

Imprimez via des applications dotées d'une fonction de gestion des couleurs. Configurez les paramètres de gestion des couleurs dans l'application et désactivez la fonction de réglage des couleurs dans le pilote d'impression.

1

Configurez les paramètres de gestion des couleurs dans les applications.

Exemple pour Adobe Photoshop CS4

Ouvrez l'écran **Print (Imprimer)**.

Sélectionnez **Color Management (Gestion des couleurs)** puis **Document**. Sélectionnez **Photoshop Manages Colors (Photoshop assure la gestion des couleurs)** comme paramètre **Color Handling (Gestion des couleurs)**, sélectionnez **Printer Profile (Profil de l'imprimante)** et **Rendering Intent (Rendu)**, puis cliquez sur **Print (Imprimer)**.

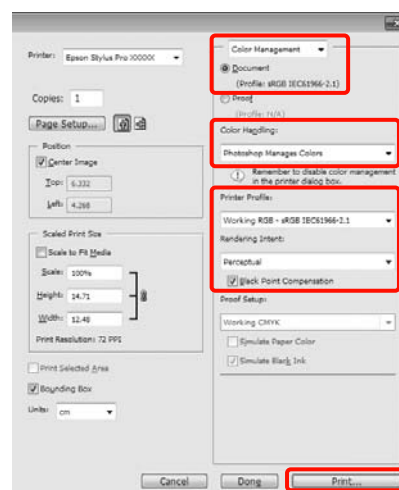

Impression avec gestion des couleurs

- 2** Affichez l'écran des paramètres du pilote d'impression (Windows) ou l'écran Print (Imprimer) (Mac OS X).

Configurez les paramètres du pilote d'impression.

Pour Windows

☞ Voir « Paramètres d'impression », page 57

Pour Mac OS X

☞ Voir « Procédures d'impression (Mac OS X) », page 59

- 3** Désactivez la gestion des couleurs.

Pour Windows

Dans l'écran **Main (Principal)**, sélectionnez **Custom (Perso)** comme **Mode**, et sélectionnez **Off (No Color Adjustment) (Désactivé (Pas de calibrage couleur))**.

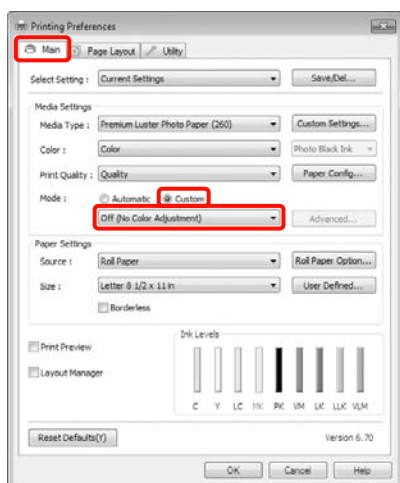
**Remarque :**

Lorsque vous utilisez Windows 7/Windows Vista/Windows XP (Service Pack 2 ou supérieur et .NET 3.0), **Off (No Color Adjustment) (Désactivé (Pas de calibrage couleur))** est automatiquement sélectionné.

Pour Mac OS X

Sélectionnez **Print Settings (Configuration Imprimante)** dans la liste, puis sélectionnez **Off (No Color Adjustment) (Désactivé (Pas de calibrage couleur))** pour le paramètre **Color Settings (Paramètres couleurs)**.

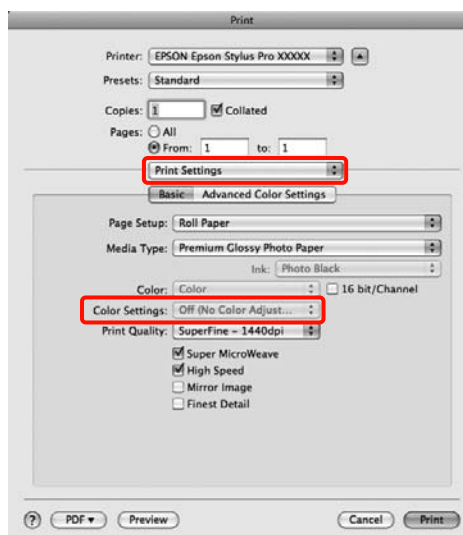

- 4** Vérifiez les autres paramètres, puis démarrez l'impression.

Configuration de la gestion des couleurs à l'aide du pilote d'impression

Impression avec gestion des couleurs par l'ICM hôte (Windows)

Utilisez les données d'image dans lesquelles un profil d'entrée a été intégré. L'application doit en outre prendre en charge ICM.

- 1 Définissez les paramètres de réglage des couleurs à l'aide de l'application.

Selon le type d'application, configurez les paramètres en vous référant au tableau ci-dessous.

Adobe Photoshop CS3 ou version ultérieure
 Adobe Photoshop Elements 6.0 ou version ultérieure
 Adobe Photoshop Lightroom 1 ou version ultérieure

Système d'exploitation	Paramètres de gestion des couleurs
Windows 7 Windows Vista	L'imprimante assure la gestion des couleurs
Windows XP (Service Pack 2 ou supérieur et .NET 3.0 ou supérieur)	
Windows XP (autres que versions susmentionnées)	Pas de gestion des couleurs

Dans les autres applications, réglez sur **No Color Management (Pas de gestion des couleurs)**.

Exemple pour Adobe Photoshop CS4

Ouvrez l'écran **Print (Imprimer)**.

Sélectionnez **Color Management (Gestion des couleurs)** puis **Document**. Sélectionnez **Printer Manages Colors (L'imprimante assure la gestion des couleurs)** comme paramètre **Color Handling (Gestion des couleurs)**, puis cliquez sur **Print (Imprimer)**.

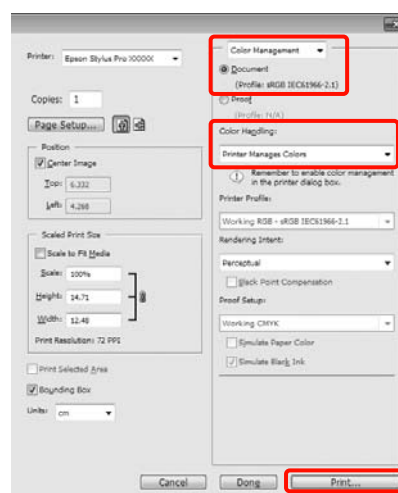

Lorsque vous utilisez des applications sans fonction de gestion des couleurs, démarrez à l'étape 2.

- 2 Dans l'écran **Main (Principal)** du pilote d'impression, sélectionnez **Custom (Perso)** comme **Mode**, sélectionnez **ICM**, puis cliquez sur **Advanced (Plus d'options)**.

➔ Voir « Paramètres d'impression », page 57

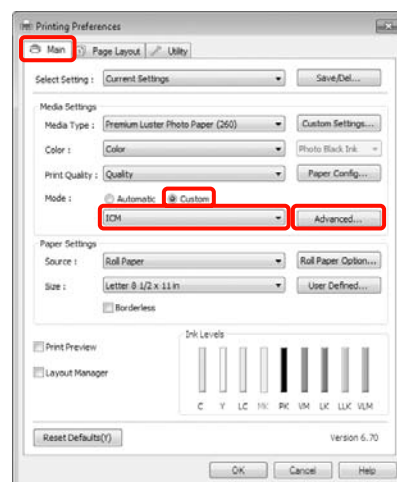

Impression avec gestion des couleurs

3 Sélectionnez **Host ICM (ICM hôte)**.

Lorsqu'un support spécial Epson est sélectionné dans **Media Type (Support)** dans l'écran **Main (Principal)**, le profil de l'imprimante correspondant au support est automatiquement sélectionné et affiché dans la zone **Printer Profile Description (Description du profil de l'imprimante)**.

Pour changer le profil, sélectionnez **Show all profiles (Afficher tous les profils)** dans la partie inférieure.

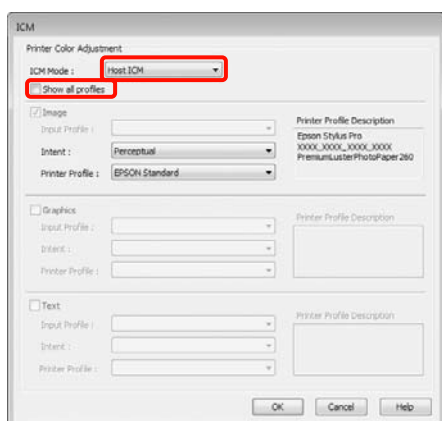

4 Vérifiez les autres paramètres, puis démarrez l'impression.

Impression avec gestion des couleurs par ColorSync (Mac OS X)

Utilisez les données d'image dans lesquelles un profil d'entrée a été intégré. L'application doit en outre prendre en charge ColorSync.

Sous Mac OS X 10.5 ou 10.6

Selon l'application, l'impression avec gestion des couleurs par **ColorSync** peut ne pas être prise en charge.

1 Désactivez les fonctions de gestion des couleurs dans l'application.

2 Affichez l'écran Print (Imprimer).

➔ Voir « Procédures d'impression (Mac OS X) », page 59

3 Sélectionnez **Color Matching (Concordance des couleurs)** dans la liste, puis cliquez sur **ColorSync**.

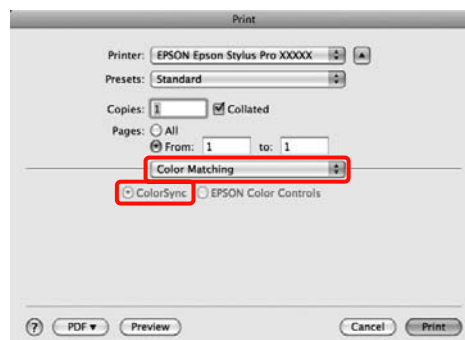

4 En outre, sous Mac OS X 10.5, sélectionnez **Print Settings (Configuration Imprimante)** dans la liste, puis sélectionnez **Off (No Color Adjustment) (Désactivé (Pas de calibrage couleur))** pour le paramètre **Color Settings (Paramètres couleurs)**.

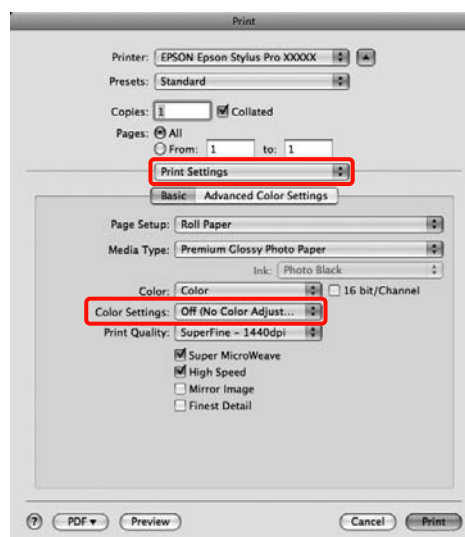

Pour Mac OS X 10.4

1 Désactivez les fonctions de gestion des couleurs dans l'application.

Selon le type d'application, configurez les paramètres en vous référant au tableau ci-dessous.

Impression avec gestion des couleurs

Applications	Paramètres de gestion des couleurs
Adobe Photoshop CS3 ou version ultérieure	L'imprimante assure la gestion des couleurs
Adobe Photoshop Lightroom 1 ou version ultérieure	
Adobe Photoshop Elements 6 ou version ultérieure	
Autres applications	Pas de gestion des couleurs

Exemple pour Adobe Photoshop CS4

Ouvrez l'écran **Print (Imprimer)**.

Sélectionnez **Color Management (Gestion des couleurs)** puis **Document**. Sélectionnez **Printer Manages Colors (L'imprimante assure la gestion des couleurs)** comme paramètre **Color Handling (Gestion des couleurs)**, puis cliquez sur **Print (Imprimer)**.

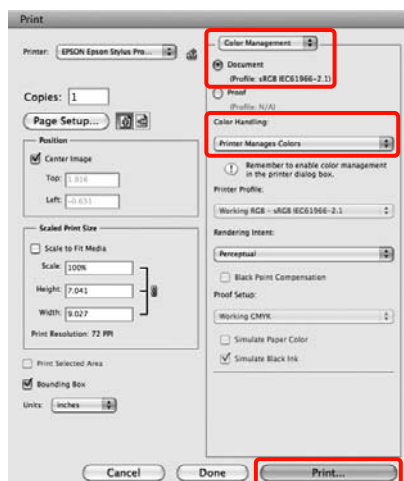

- 2** Affichez l'écran Print (Imprimer), sélectionnez **Print Settings (Configuration Imprimante)** dans la liste, puis sélectionnez **ColorSync** comme **Color Settings (Paramètres couleurs)**.

➤ Voir « Procédures d'impression (Mac OS X) », page 59

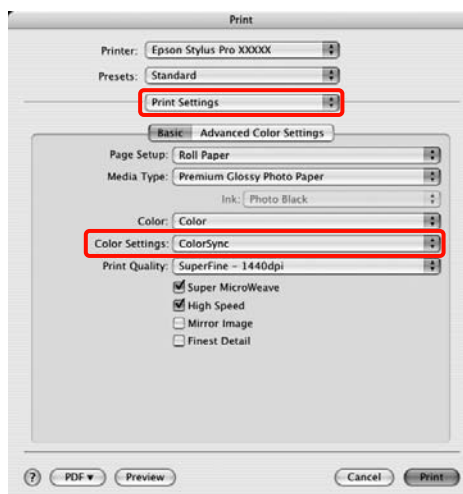

- 3** Vérifiez les autres paramètres, puis démarrez l'impression.

Impression avec gestion des couleurs

Gestion des couleurs par le système ICM du pilote (Windows uniquement)

Le pilote d'impression utilise ses propres profils d'impression pour effectuer la gestion des couleurs. Vous pouvez utiliser les deux méthodes de correction suivantes des couleurs.

- ❑ Driver ICM (Basic) (ICM pilote (de base))

Spécifiez un type de profil et un paramètre pour le traitement de l'ensemble des données d'image.

- ❑ Driver ICM (Advanced) (ICM pilote (avancé))

Le pilote d'impression distingue les zones **Image**, **Graphics (Graphiques)** et **Text (Texte)** pour les données d'image. Spécifiez trois types de profils et de paramètres pour le traitement de chaque zone.

Lorsque vous utilisez des applications dotées d'une fonction de gestion des couleurs

Configurez les paramètres de traitement des couleurs à l'aide de l'application avant de configurer les paramètres du pilote d'impression.

Selon le type d'application, configurez les paramètres en vous référant au tableau ci-dessous.

Adobe Photoshop CS3 ou version ultérieure
 Adobe Photoshop Elements 6.0 ou version ultérieure
 Adobe Photoshop Lightroom 1 ou version ultérieure

Système d'exploitation	Paramètres de gestion des couleurs
Windows 7 Windows Vista	L'imprimante assure la gestion des couleurs
Windows XP (Service Pack 2 ou supérieur et .NET 3.0 ou supérieur)	
Windows XP (autre que versions susmentionnées)	Pas de gestion des couleurs

Dans les autres applications, réglez sur **No Color Management (Pas de gestion des couleurs)**.

Exemple pour Adobe Photoshop CS4

Ouvrez l'écran **Print (Imprimer)**.

Sélectionnez **Color Management (Gestion des couleurs)** puis **Document**. Sélectionnez **Printer Manages Colors (L'imprimante assure la gestion des couleurs)** comme paramètre **Color Handling (Gestion des couleurs)**, puis cliquez sur **Print (Imprimer)**.

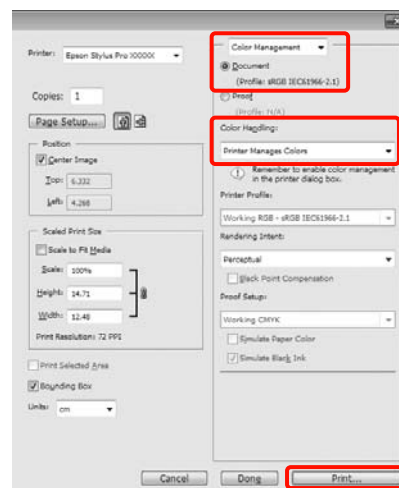

- 1 Dans l'écran **Mode** de l'écran **Main (Principal)** du pilote d'impression, sélectionnez **Custom (Perso)** comme mode, sélectionnez **ICM**, puis cliquez sur **Advanced (Plus d'options)**.

➤ Voir « Paramètres d'impression », page 57

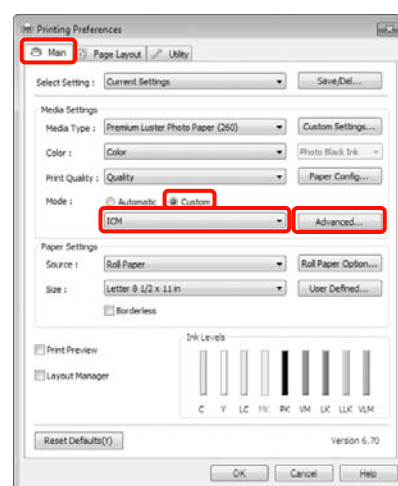

- 2 Dans **ICM Mode (Mode ICM)** de l'écran **ICM**, sélectionnez **Driver ICM (Basic) (ICM pilote (de base))** ou **Driver ICM (Advanced) (ICM pilote (avancé))**.

Impression avec gestion des couleurs

Si vous sélectionnez **Driver ICM (Advanced) (ICM pilote (avancé))**, vous pouvez spécifier séparément les profils et le paramètre pour chaque image, par exemple photos et graphiques, et pour le texte.

Intention	Explication
Saturation	Conserve la saturation actuelle telle quelle et convertit les données.
Perceptuel	Convertit les données afin de produire une image visuellement plus naturelle. Cette fonctionnalité est appliquée lorsqu'une plus large gamme de couleurs est utilisée pour les données d'image.
Colorimétrie relative	Convertit les données afin qu'une série de coordonnées d'une gamme de couleurs et les coordonnées du point blanc (ou température de couleur) dans les données d'origine correspondent aux coordonnées d'impression appropriées. Cette fonction est utilisée pour plusieurs types de correspondance des couleurs.
Colorimétrie absolue	Attribue des coordonnées de la gamme de couleurs absolues aux données d'origine et aux données d'impression, puis convertit les données. Par conséquent, pour ces types de données, l'ajustement des tons ne se fait pas sur le point blanc (température de couleur). Cette fonction est utilisée à des fins spéciales, par exemple l'impression de logo en couleurs.

3

Vérifiez les autres paramètres, puis démarrez l'impression.

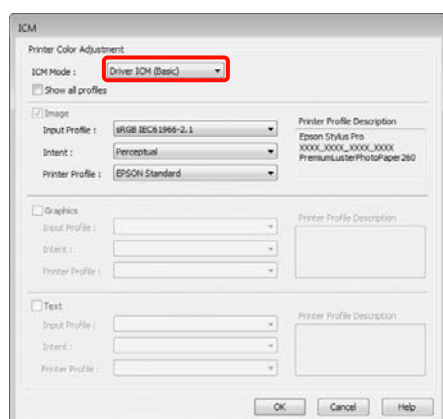

Informations relatives au papier

Informations relatives au papier

Epson vous propose des supports spéciaux particulièrement bien adaptés aux imprimantes à jet d'encre pour des résultats de première qualité.

Élément	Explication
Nom du support	Indique le nom du support.
Format	Indique le format du papier pour les feuilles simples et la largeur pour le papier rouleau.
Sans marges	Indique si l'impression sans marges est disponible. Recommandé : papier recommandé pour l'impression sans marges. Possible : l'impression sans marges est possible.* Impossible : l'impression sans marges n'est pas prise en charge. * Vous pouvez effectuer une impression sans marges sur du papier. Cependant, cette opération peut nuire à la qualité d'impression ou créer des marges superflues dues à l'expansion ou au rétrécissement du papier. En outre, certains papiers ordinaires ne conviennent pas à l'impression sans marges.
Épaisseur	Indique l'épaisseur de chaque support.
Diamètre de mandrin	Indique le diamètre de mandrin du papier rouleau.
Profil ICC	Indique le profil ICC du type de support. Correspond au nom de profil indiqué dans le pilote d'impression ou dans l'application. Le nom de fichier du profil sert de nom de profil dans le pilote d'impression ou dans l'application. Chaque profil est fourni pour les papiers prenant en charge l'encre Photo Black (Noir Photo) et Matte Black (Noir Mat).
Type de support du pilote d'impression	Indique le type de support du pilote d'impression. Le type de support défini dans le pilote d'impression doit correspondre au papier chargé dans l'imprimante. À défaut, la qualité d'impression peut être réduite.
Coupe auto	Indique si le mode Auto Cut (Coupe auto) est pris en charge. O: Auto Cut (Coupe auto) est prise en charge. N: Auto Cut (Coupe auto) n'est pas prise en charge. Utilisez alors un cutter acheté dans le commerce.

Informations relatives au papier

Papier rouleau

Premium Glossy Photo Paper (250) (Papier photo glacé Premium (250))				
Format		Sans marges	Épaisseur	Diamètre de mandrin
406 mm	16"	Conseillé	0,27 mm	3"
610 mm	24"			
914 mm *	36" *			
1118 mm *	44" *			
Profil ICC		Type de support du pilote d'impression		Coupe auto
Photo Black (Noir Photo)	Matte Black (Noir Mat)	Papier photo	Premium Glossy Photo Paper (250) (Papier photo glacé Premium (250))	○
Pro9890_9908_7890_7908 PremiumGlossyPhoto Paper250.icc	—			

Premium Semigloss Photo Paper (250) (Papier photo semi-glacé Premium (250))				
Format		Sans marges	Épaisseur	Diamètre de mandrin
406 mm	16"	Conseillé	0,27 mm	3"
610 mm	24"			
914 mm *	36" *			
1118 mm *	44" *			
Profil ICC		Type de support du pilote d'impression		Coupe auto
Photo Black (Noir Photo)	Matte Black (Noir Mat)	Papier photo	Premium Semigloss Photo Paper (250) (Papier photo semi-glacé Premium (250))	○
Pro9890_9908_7890_7908 PremiumSemigloss PhotoPaper250.icc	—			

Informations relatives au papier

Premium Luster Photo Paper (260) (Papier photo lustré Premium (260))				
Format		Sans marges	Épaisseur	Diamètre de mandrin
254 mm	10"	Conseillé	0,27 mm	3"
300 mm	12"			
406 mm	16"			
508 mm	20"	Impossible		
610 mm	24"	Conseillé		
914 mm *	36" *			
1118 mm *	44" *			
Profil ICC		Type de support du pilote d'impression		Coupe auto
Photo Black (Noir Photo)	Matte Black (Noir Mat)	Papier photo	Premium Luster Photo Paper (260) (Papier photo lustré Premium (260))	○
Pro9890_9908_7890_7908 PremiumLusterPhoto Paper260.icc	—			

Premium Semimatte Photo Paper (260) (Papier photo semi-mat Premium (260))				
Format		Sans marges	Épaisseur	Diamètre de mandrin
406 mm	16"	Conseillé	0,27 mm	3"
610 mm	24"			
914 mm *	36" *			
1118 mm *	44" *			
Profil ICC		Type de support du pilote d'impression		Coupe auto
Photo Black (Noir Photo)	Matte Black (Noir Mat)	Papier photo	Premium Semimatte Photo Paper (260) (Papier photo semi-mat Premium (260))	○
Pro9890_9908_7890_7908 PremiumSemimatte PhotoPaper260.icc	—			

Photo Paper Gloss 250 (Papier photo glacé 250)				
Format		Sans marges	Épaisseur	Diamètre de mandrin
432 mm	17"	Conseillé	0,25 mm	3"
610 mm	24"			
914 mm *	36" *			
1118 mm *	44" *			
Profil ICC		Type de support du pilote d'impression		Coupe auto
Photo Black (Noir Photo)	Matte Black (Noir Mat)	Papier photo	Photo Paper Gloss 250 (Papier photo glacé 250)	○
Pro9890_9908_7890_7908 PhotoPaperGloss250.icc	—			

Informations relatives au papier

Premium Glossy Photo Paper (170) (Papier photo glacé Premium (170))				
Format		Sans marges	Épaisseur	Diamètre de mandrin
420 mm (A2)		Impossible	0,18 mm	2"
610 mm	24"	Conseillé		
914 mm *	36" *			
1118 mm *	44" *			
Profil ICC		Type de support du pilote d'impression		Coupe auto
Photo Black (Noir Photo)	Matte Black (Noir Mat)	Papier photo	Premium Glossy Photo Paper (170) (Papier photo glacé Premium (170))	○
Pro9890_9908_7890_7908 PremiumGlossyPhoto Paper170.icc	—			

Premium Semigloss Photo Paper (170) (Papier photo semi-glacé Premium (170))				
Format		Sans marges	Épaisseur	Diamètre de mandrin
420 mm (A2)		Impossible	0,18 mm	2"
610 mm	24"	Conseillé		
914 mm *	36" *			
1118 mm *	44" *			
Profil ICC		Type de support du pilote d'impression		Coupe auto
Photo Black (Noir Photo)	Matte Black (Noir Mat)	Papier photo	Premium Semigloss Photo Paper (170) (Papier photo semi-glacé Premium (170))	○
Pro9890_9908_7890_7908 PremiumSemigloss PhotoPaper170.icc	—			

Epson Proofing Paper White Semimatte (Papier Epson semi-mat blanc pour épreuves)				
Format		Sans marges	Épaisseur	Diamètre de mandrin
330 mm	13"	Possible	0,25 mm	3"
432 mm	17"			
610 mm	24"			
914 mm *	36" *			
1118 mm *	44" *			
Profil ICC		Type de support du pilote d'impression		Coupe auto
Photo Black (Noir Photo)	Matte Black (Noir Mat)	Papier pour épreuves	Epson Proofing Paper White Semimatte (Papier Epson semi-mat blanc pour épreuves)	○
Pro9890_9908_7890_7908 EpsonProofingPaper WhiteSemimatte.icc	—			

Informations relatives au papier

Epson Proofing Paper Publication (Publication sur papier pour épreuves Epson)				
Format		Sans marges	Épaisseur	Diamètre de mandrin
330 mm	13"	Possible	0,20 mm	3"
432 mm	17"			
610 mm	24"			
914 mm *	36" *			
1118 mm *	44" *			
Profil ICC		Type de support du pilote d'impression		Coupe auto
Photo Black (Noir Photo)	Matte Black (Noir Mat)	Papier pour épreuves	Epson Proofing Paper Publication (Publication sur papier pour épreuves Epson)	○
Pro9890_9908_7890_7908 EpsonProofingPaper Publication.icc	—			

Epson Proofing Paper Commercial (Publicité sur papier pour épreuves Epson)				
Format		Sans marges	Épaisseur	Diamètre de mandrin
330 mm	13"	Possible	0,20 mm	3"
432 mm	17"			
610 mm	24"			
914 mm *	36" *			
1118 mm *	44" *			
Profil ICC		Type de support du pilote d'impression		Coupe auto
Photo Black (Noir Photo)	Matte Black (Noir Mat)	Papier pour épreuves	Epson Proofing Paper Commercial (Publicité sur papier pour épreuves Epson)	○
Pro9890_9908_7890_7908 EpsonProofingPaper Commercial.icc	—			

Enhanced Synthetic Paper (Papier synthétique supérieur)				
Format		Sans marges	Épaisseur	Diamètre de mandrin
610 mm	24"	Possible	0,12 mm	2"
1118 mm *	44" *			
Profil ICC		Type de support du pilote d'impression		Coupe auto
Photo Black (Noir Photo)	Matte Black (Noir Mat)	Autres	Enhanced Synthetic Paper (Papier synthétique supérieur)	○
—	Pro9890_9908_7890_7908 EnhancedSyntheticPaper. icc			

Informations relatives au papier

Enhanced Adhesive Synthetic Paper (Papier synthétique adhésif supérieur)				
Format		Sans marges	Épaisseur	Diamètre de mandrin
610 mm	24"	Possible	0,17 mm	2"
1118 mm *	44" *			
Profil ICC		Type de support du pilote d'impression		Coupe auto
Photo Black (Noir Photo)	Matte Black (Noir Mat)	Autres	Enhanced Adhesive Synthetic Paper (Papier synthétique adhésif supérieur)	○
—	Pro9890_9908_7890_7908 EnhancedAdhesive SyntheticPaper.icc			

Doubleweight Matte Paper (Papier mat double épaisseur)				
Format		Sans marges	Épaisseur	Diamètre de mandrin
610 mm	24"	Conseillé	0,21 mm	2"
914 mm *	36" *			
1118 mm *	44" *			
Profil ICC		Type de support du pilote d'impression		Coupe auto
Photo Black (Noir Photo)	Matte Black (Noir Mat)	Papier mat	Doubleweight Matte Paper (Papier mat double épaisseur)	○
—	Pro9890_9908_7890_7908 DoubleweightMatte Paper.icc			

Enhanced Matte Paper (Papier mat supérieur)				
Format		Sans marges	Épaisseur	Diamètre de mandrin
432 mm	17"	Possible	0,25 mm	3"
610 mm	24"			
914 mm *	36" *			
1118 mm *	44" *			
Profil ICC		Type de support du pilote d'impression		Coupe auto
Photo Black (Noir Photo)	Matte Black (Noir Mat)	Papier mat	Enhanced Matte Paper (Papier mat supérieur)	○
Pro9890_9908_7890_7908 EnhancedMattePaper_P K.icc	Pro9890_9908_7890_7908 EnhancedMattePaper_MK.icc			

Informations relatives au papier

Singleweight Matte Paper (Papier mat fin)				
Format		Sans marges	Épaisseur	Diamètre de mandrin
432 mm	17"	Conseillé	0,14 mm	2"
610 mm	24"			
914 mm *	36" *			
1118 mm *	44" *			
Profil ICC		Type de support du pilote d'impression		Coupe auto
Photo Black (Noir Photo)	Matte Black (Noir Mat)	Papier mat	Singleweight Matte Paper (Papier mat fin)	○
—	Pro9890_9908_7890_7908 SingleweightMatte Paper.icc			

Watercolor Paper – Radiant White (Papier pour aquarelle – blanc brillant)				
Format		Sans marges	Épaisseur	Diamètre de mandrin
610 mm	24"	Possible	0,29 mm	3"
914 mm *	36" *			
1118 mm *	44" *			
Profil ICC		Type de support du pilote d'impression		Coupe auto
Photo Black (Noir Photo)	Matte Black (Noir Mat)	Papier beaux-arts	Watercolor Paper – Radiant White (Papier pour aquarelle – blanc brillant)	○
Pro9890_9908_7890_7908 WatercolorPaper-RadiantWhite_PK.icc	Pro9890_9908_7890_7908 WatercolorPaper-RadiantWhite_MK.icc			

UltraSmooth Fine Art Paper (Papier beaux-arts ultra-lisse)				
Format		Sans marges	Épaisseur	Diamètre de mandrin
432 mm	17"	Possible	0,32 mm	3"
610 mm	24"			
1118 mm *	44" *			
Profil ICC		Type de support du pilote d'impression		Coupe auto
Photo Black (Noir Photo)	Matte Black (Noir Mat)	Papier beaux-arts	UltraSmooth Fine Art Paper (Papier beaux-arts ultra-lisse)	○
Pro9890_9908_7890_7908 UltraSmoothFineArt Paper_PK.icc	Pro9890_9908_7890_7908 UltraSmoothFineArt Paper_MK.icc			

Informations relatives au papier

Textured Fine Art Paper (Papier beaux-arts texturé)				
Format		Sans marges	Épaisseur	Diamètre de mandrin
432 mm	17"	Possible	0.37 mm	3"
610 mm	24"			
914 mm *	36" *			
1118 mm *	44" *			
Profil ICC		Type de support du pilote d'impression		Coupe auto
Photo Black (Noir Photo)	Matte Black (Noir Mat)	Papier beaux-arts	Textured Fine Art Paper (Papier beaux-arts texturé)	○
Pro9890_9908_7890_7908 TexturedFineArtPaper_P K.icc	Pro9890_9908_7890_7908 TexturedFineArtPaper_M K.icc			

Canvas (Toile)				
Format		Sans marges	Épaisseur	Diamètre de mandrin
610 mm	24"	Possible	0.46 mm	2"
914 mm *	36" *			
1118 mm *	44" *			
Profil ICC		Type de support du pilote d'impression		Coupe auto
Photo Black (Noir Photo)	Matte Black (Noir Mat)	Papier beaux-arts	Canevas	○
Pro9890_9908_7890_7908 Canvas_PK.icc	Pro9890_9908_7890_7908 Canvas_MK.icc			

* Epson Stylus Pro 7890/7908 ne prend pas ces formats en charge.

Informations relatives au papier

Feuille simple

Premium Glossy Photo Paper (Papier photo glacé Premium)			
Format		Sans marges	Épaisseur
Super A3/B		Possible	0.27 mm
A2		Impossible	
Profil ICC		Type de support du pilote d'impression	
Photo Black (Noir Photo)	Matte Black (Noir Mat)	Papier photo	Premium Glossy Photo Paper (Papier photo glacé Premium)
Pro9890_9908_7890_7908 PremiumGlossyPhoto Paper.icc	—		

Premium Semigloss Photo Paper (Papier photo semi-glacé Premium)			
Format		Sans marges	Épaisseur
Super A3/B		Possible	0.27 mm
A2		Impossible	
Profil ICC		Type de support du pilote d'impression	
Photo Black (Noir Photo)	Matte Black (Noir Mat)	Papier photo	Premium Semigloss Photo Paper (Papier photo semi-glacé Premium)
Pro9890_9908_7890_7908 PremiumSemiglossPhoto Paper.icc	—		

Premium Luster Photo Paper (Papier photo lustré Premium)			
Format		Sans marges	Épaisseur
Super A3/B		Possible	0.27 mm
A2		Impossible	
Profil ICC		Type de support du pilote d'impression	
Photo Black (Noir Photo)	Matte Black (Noir Mat)	Papier photo	Premium Luster Photo Paper (Papier photo lustré Premium)
Pro9890_9908_7890_7908 PremiumLusterPhotoPaper. icc	—		

Informations relatives au papier

Archival Matte Paper (Papier mat de longue conservation)/Enhanced Matte Paper (Papier mat supérieur)			
Format		Sans marges	Épaisseur
Super A3/B		Possible	0.26 mm
A2		Impossible	
Profil ICC		Type de support du pilote d'impression	
Photo Black (Noir Photo)	Matte Black (Noir Mat)	Papier mat	Archival Matte Paper (Papier mat de longue conservation) Enhanced Matte Paper (Papier mat supérieur)
Pro9890_9908_7890_7908 ArchivalMattePaper_PK.icc	Pro9890_9908_7890_7908 ArchivalMattePaper_MK.icc		

Photo Quality Inkjet Paper (Papier couché qualité photo)			
Format		Sans marges	Épaisseur
Super A3/B		Possible	0.12 mm
A2		Impossible	
Profil ICC		Type de support du pilote d'impression	
Photo Black (Noir Photo)	Matte Black (Noir Mat)	Papier mat	Photo Quality Inkjet Paper (Papier couché qualité photo)
—	Pro9890_9908_7890_7908 PhotoQualityInkJetPaper.icc		

Epson Proofing Paper White Semimatte (Papier Epson semi-mat blanc pour épreuves)			
Format		Sans marges	Épaisseur
Super A3/B		Possible	0.25 mm
SuperW A3		Possible	
Profil ICC		Type de support du pilote d'impression	
Photo Black (Noir Photo)	Matte Black (Noir Mat)	Papier pour épreuves	Epson Proofing Paper White Semimatte (Papier Epson semi-mat blanc pour épreuves)
Pro9890_9908_7890_7908 EpsonProofingPaperWhite Semimatte.icc	—		

Watercolor Paper - Radiant White (Papier pour aquarelle - blanc brillant)			
Format		Sans marges	Épaisseur
Super A3/B		Possible	0.29 mm
Profil ICC		Type de support du pilote d'impression	
Photo Black (Noir Photo)	Matte Black (Noir Mat)	Papier beaux-arts	Watercolor Paper - Radiant White (Papier pour aquarelle - blanc brillant)
Pro9890_9908_7890_7908 WatercolorPaper-Radiant White_PK.icc	Pro9890_9908_7890_7908 WatercolorPaper-Radiant White_MK.icc		

Informations relatives au papier

UltraSmooth Fine Art Paper (Papier beaux-arts ultra-lisse)			
Format		Sans marges	Épaisseur
Super A3		Possible	0.46 mm
A2		Impossible	
Profil ICC		Type de support du pilote d'impression	
Photo Black (Noir Photo)	Matte Black (Noir Mat)	Papier beaux-arts	UltraSmooth Fine Art Paper (Papier beaux-arts ultra-lisse)
Pro9890_9908_7890_7908 UltraSmoothFineArtPaper_ PK.icc	Pro9890_9908_7890_7908 UltraSmoothFineArtPaper_ MK.icc		

Velvet Fine Art Paper (Papier beaux-arts velouté)			
Format		Sans marges	Épaisseur
Super A3/B		Possible	0.48 mm
A2		Impossible	
Profil ICC		Type de support du pilote d'impression	
Photo Black (Noir Photo)	Matte Black (Noir Mat)	Papier beaux-arts	Velvet Fine Art Paper (Papier beaux-arts velouté)
Pro9890_9908_7890_7908 VelvetFineArtPaper_PK.icc	Pro9890_9908_7890_7908 VelvetFineArtPaper_MK.icc		

Textured Fine Art Paper (Papier beaux-arts texturé)			
Format		Sans marges	Épaisseur
24" × 30"		Possible	0.67 mm
36" × 44"			
Profil ICC		Type de support du pilote d'impression	
Photo Black (Noir Photo)	Matte Black (Noir Mat)	Papier beaux-arts	Textured Fine Art Paper (Papier beaux-arts texturé)
Pro9890_9908_7890_7908 TexturedFineArtPaper_PK.icc	Pro9890_9908_7890_7908 TexturedFineArtPaper_MK.icc		

Enhanced Matte Posterboard (Papier poster mat supérieur)			
Format		Sans marges	Épaisseur
24" × 30"		Possible	1.30 mm
30" × 40"			
Profil ICC		Type de support du pilote d'impression	
Photo Black (Noir Photo)	Matte Black (Noir Mat)	Autres	Enhanced Matte Posterboard (Papier poster mat supérieur)
Pro9890_9908_7890_7908 EnhancedMattePoster Board_PK.icc	Pro9890_9908_7890_7908 EnhancedMattePoster Board_MK.icc		

Assistance

Site Internet de l'assistance technique

Le site Internet de l'assistance technique d'Epson propose une aide relative aux problèmes qui ne peuvent être résolus à l'aide des informations de dépannage contenues dans la documentation du produit. Sur Internet, accédez au site :

<http://support.epson.net/>

Pour télécharger les derniers pilotes, les manuels et d'autres produits téléchargeables, et pour consulter la foire aux questions, rendez-vous à l'adresse :

<http://www.epson.com>

Puis sélectionnez la section d'assistance de votre site Internet Epson local.

Contactez l'assistance Epson

Avant de contacter Epson

Si votre produit Epson ne fonctionne pas correctement et que vous ne pouvez résoudre vos problèmes à l'aide des informations de dépannage contenues dans ce manuel, appelez les services d'assistance Epson. Si l'assistance Epson de votre région ne figure pas ci-après, contactez le fournisseur auprès duquel vous avez acheté le produit.

Pour nous permettre de vous aider plus rapidement, merci de nous communiquer les informations ci-dessous :

- Numéro de série
(l'étiquette portant le numéro de série se trouve habituellement au dos de l'appareil.)
- Modèle
- Version du logiciel
(pour connaître le numéro de version, cliquez sur **About (À propos de), Version Info (Informations de version)**, ou sur un bouton similaire dans le logiciel du produit).
- Marque et modèle de votre ordinateur
- Nom et version de votre système d'exploitation
- Nom et version des logiciels que vous utilisez habituellement avec votre produit

Assistance aux utilisateurs en Amérique du nord

Les services d'assistance technique proposés par Epson sont les suivants :

Assistance Internet

Accédez au site Internet de l'assistance technique Epson à l'adresse <http://epson.com/support> et sélectionnez votre produit pour rechercher des solutions aux problèmes courants. Vous pouvez télécharger des pilotes et de la documentation, consulter la foire aux questions et obtenir des conseils de dépannage, ou envoyer un e-mail à Epson afin de poser vos questions.

Contacteur un représentant de l'assistance

Appelez le (562) 276-1300 (États-Unis) ou le (905) 709-9475 (Canada) du lundi au vendredi de 6 h à 18 h (heure du Pacifique). Les horaires de l'assistance technique peuvent être modifiés sans préavis. Des frais interurbains ou longue distance peuvent s'appliquer.

Avant d'appeler l'assistance Epson, notez les informations et préparez les documents suivants :

- Nom du produit
- Numéro de série du produit
- Preuve d'achat (par exemple, ticket de caisse) et date d'achat
- Configuration de l'ordinateur
- Description du problème

Remarque :

Pour obtenir de l'aide pour tout autre logiciel installé sur votre système, reportez-vous à la documentation de ce logiciel afin d'obtenir des informations sur l'assistance technique.

Achat de consommables et d'accessoires

Vous pouvez acheter des cartouches d'encre, des cartouches de ruban, du papier et des accessoires Epson authentiques auprès d'un revendeur agréé Epson. Pour trouver le revendeur le plus proche, composez le 800-GO-EPSON (800-463-7766). Vous pouvez également acheter en ligne à l'adresse <http://www.epsonstore.com> (États-Unis) ou <http://www.epson.ca> (Canada).

Assistance aux utilisateurs en Europe

Pour plus d'informations sur la procédure de contact du service d'assistance EPSON, reportez-vous à votre **Document de garantie paneuropéenne**.

Assistance aux utilisateurs en Australie

Epson Australie vise l'excellence en matière de service à la clientèle. Outre la documentation produit, vous disposez des sources d'information suivantes :

Votre fournisseur

Votre fournisseur peut vous aider à identifier et à résoudre des problèmes, et doit toujours être contacté en premier lieu pour tout problème. Il pourra être en mesure de résoudre rapidement et facilement vos problèmes et de vous conseiller sur la procédure à suivre.

Internet

<http://www.epson.com.au>

Accédez au site de Epson Australie. Le site permet de télécharger des pilotes, de trouver les coordonnées de Epson, de consulter des informations sur les nouveaux produits et de contacter l'assistance technique (e-mail).

Assistance

Centre d'assistance Epson

Le centre d'assistance Epson est le point de contact ultime pour conseiller nos clients. Les opérateurs du centre d'assistance peuvent vous aider à installer, configurer et utiliser votre produit Epson. Le personnel de notre centre d'assistance de pré-vente peut vous documenter sur les produits Epson et vous indiquer le fournisseur ou l'agent de service après-vente le plus proche. Le centre d'assistance Epson apporte des réponses à tous types de demandes.

Contact :

Téléphone : 1300 361 054

Télécopie : (02) 8899 3789

Nous vous conseillons de préparer les informations et documents nécessaires avant d'appeler, afin que nous puissions résoudre votre problème le plus rapidement possible (documentation de votre produit Epson, type d'ordinateur utilisé, système d'exploitation, logiciels et autres informations que vous jugez nécessaires).

Assistance aux utilisateurs à Singapour

Epson Singapour propose les sources d'information, l'assistance et les services suivants :

World Wide Web (<http://www.epson.com.sg>)

Informations sur les caractéristiques produits, pilotes téléchargeables, foire aux questions, questions commerciales et assistance technique par e-mail.

Centre d'assistance Epson (téléphone : (65) 6586 3111)

L'équipe du centre d'assistance Epson peut vous assister par téléphone sur les questions suivantes :

- Questions commerciales et informations produits
- Questions ou problèmes concernant l'utilisation des produits
- Questions sur les services de réparation et la garantie

Assistance aux utilisateurs en Thaïlande

Pour obtenir des informations, une assistance et des services :

World Wide Web (<http://www.epson.co.th>)

Informations sur les caractéristiques produits, pilotes téléchargeables, foire aux questions et assistance par e-mail.

Service d'assistance téléphonique Epson (téléphone : (66)2685-9899)

L'équipe du centre d'assistance téléphonique peut vous assister sur les questions suivantes :

- Questions commerciales et informations produits
- Questions ou problèmes concernant l'utilisation des produits
- Questions sur les services de réparation et la garantie

Assistance aux utilisateurs au Vietnam

Pour obtenir des informations, une assistance et des services :

Service d'assistance téléphonique Epson : 84-8-823-9239

Centre de services : 80 Truong Dinh Street,
District 1, Hochiminh City
Vietnam

Assistance

Assistance aux utilisateurs en Indonésie

Pour obtenir des informations, une assistance et des services :

World Wide Web (<http://www.epson.co.id>)

- Informations sur les caractéristiques produits, pilotes téléchargeables
- Foire aux questions, questions commerciales, questions par e-mail

Service d'assistance téléphonique Epson

- Questions commerciales et informations produits
- Assistance technique

Téléphone (62) 21-572 4350

Télécopie (62) 21-572 4357

Centre de services Epson

Jakarta Mangga Dua Mall 3rd floor No 3A/B
Jl. Arteri Mangga Dua,
Jakarta

Téléphone/télécopie :
(62) 21-62301104

Bandung Lippo Center 8th floor
Jl. Gatot Subroto No.2
Bandung

Téléphone/télécopie :
(62) 22-7303766

Surabaya Hitech Mall It IIB No. 12
Jl. Kusuma Bangsa 116 – 118
Surabaya

Téléphone : (62) 31-5355035
Télécopie : (62) 31-5477837

Yogyakarta Hotel Natour Garuda
Jl. Malioboro No. 60
Yogyakarta

Téléphone : (62) 274-565478

Medan Wisma HSBC 4th floor
Jl. Diponegoro No. 11
Medan

Téléphone/télécopie :
(62) 61-4516173

Makassar MTC Karebosi Lt. III Kav. P7-8
Jl. Ahmad Yani No.49
Makassar

Téléphone :
(62) 411-350147/411-350148

Assistance aux utilisateurs à Hong-Kong

Pour obtenir une assistance technique et d'autres services après-vente, les utilisateurs sont invités à contacter Epson Hong Kong Limited.

Internet

Epson Hong Kong dispose d'un site Internet local en chinois et en anglais, qui propose les informations et éléments suivants :

- Informations produits
- Foire aux questions
- Dernières versions des pilotes Epson

Adresse :

<http://www.epson.com.hk>

Service d'assistance technique par téléphone

Vous pouvez contacter nos techniciens aux numéros suivants :

Téléphone : (852) 2827-8911

Télécopie : (852) 2827-4383

Assistance

Assistance aux utilisateurs en Malaisie

Pour obtenir des informations, une assistance et des services :

World Wide Web (<http://www.epson.com.my>)

- Informations sur les caractéristiques produits, pilotes téléchargeables
- Foire aux questions, questions commerciales, questions par e-mail

Epson Trading (M) Sdn. Bhd.

Siège social.

Téléphone : 603-56288288

Télécopie : 603-56288388/399

Centre d'assistance Epson

- Questions commerciales et informations produits (ligne d'information)

Téléphone : 603-56288222

- Questions concernant les services de réparation et la garantie, l'utilisation des produits et l'assistance technique

Téléphone : 603-56288333

Assistance aux utilisateurs en Inde

Pour obtenir des informations, une assistance et des services :

World Wide Web (<http://www.epson.co.in>)

Informations sur les caractéristiques produits, pilotes téléchargeables et questions concernant les produits.

Siège social Epson Inde - Bangalore

Téléphone : 080-30515000

Télécopie : 30515005

Bureaux régionaux d'Epson Inde :

Lieu	Téléphone	Télécopie
Mumbai	022-28261515 /16/17	022-28257287
Delhi	011-30615000	011-30615005
Chennai	044-30277500	044-30277575
Calcutta	033-22831589 / 90	033-22831591
Hyderabad	040-66331738 / 39	040-66328633
Cochin	0484-2357950	0484-2357950
Coimbatore	0422-2380002	SO
Pune	020-30286000 /30286001 /30286002	020-30286000
Ahmedabad	079-26407176 / 77	079-26407347

Assistance téléphonique

Services, informations produits et commande de cartouches : 18004250011 (de 9 h à 21 h, numéro gratuit).

Services (AMRC et mobiles) : 3900 1600 (de 9 h à 18 h, faire précéder le numéro de l'indicatif local)

Assistance aux utilisateurs aux Philippines

Pour obtenir une assistance technique et d'autres services après-vente, les utilisateurs sont invités à contacter Epson Philippines Corporation :

Ligne principale : (63-2) 706 2609

Télécopie : (63-2) 706 2665

Ligne directe de l'assistance technique : (63-2) 706 2625

E-mail : epchelpdesk@epc.epson.com.ph

World Wide Web

(<http://www.epson.com.ph>)

Informations sur les caractéristiques produits, pilotes téléchargeables, foire aux questions et assistance par e-mail.

Numéro gratuit : 1800-1069-EPSON(37766)

L'équipe du centre d'assistance téléphonique peut vous assister sur les questions suivantes :

- Questions commerciales et informations produits
- Questions ou problèmes concernant l'utilisation des produits
- Questions sur les services de réparation et la garantie

Informations produits

Configuration système requise pour le pilote d'impression

Pour utiliser le pilote d'impression, votre ordinateur doit avoir la configuration système suivante :

Configuration système requise

Windows

Système d'exploitation	Windows 7, Windows Vista x64, Windows Vista, Windows XP x64, Windows XP
Processeur	Processeur Pentium 4 2 GHz ou processeur plus puissant
Mémoire	1 Go de mémoire vive (RAM) ou plus
Disque dur	32 Go minimum d'espace disque
Affichage	SVGA (800 x 600) ou résolution supérieure

Remarque :

Vous devez vous connecter en utilisant un compte administrateur. Vous ne pouvez pas installer le pilote d'impression avec un compte limité. Lorsque vous installez le logiciel de l'imprimante sous Windows Vista, un mot de passe peut vous être demandé. Dans ce cas, saisissez-le et continuez la procédure.

Mac OS X

Système d'exploitation	Ordinateurs Macintosh de type PowerPC avec Mac OS X 10.4.11 ou supérieur Ordinateurs Macintosh de type Intel avec Rosetta
Processeur	Processeur PowerPC G5 2 GHz ou plus puissant
Mémoire	1 Go ou plus de mémoire disponible
Disque dur	32 Go minimum d'espace disque

Caractéristiques techniques de l'imprimante

Impression

Méthode d'impression	Jet d'encre à la demande
Configuration des buses	Noire : 360 buses x 3 (Photo Black / Matte Black, Light Black, Light Light Black) (Noir Photo / Noir Mat, Gris, Gris Clair))
	Couleur : 360 buses x 5 (Cyan, Vivid Magenta, Light Cyan, Vivid Light Magenta, Yellow) (Cyan, Vivid Magenta, Cyan Clair, Vivid Magenta Clair, Jaune))

Mode caractères	Échappement	Colonnes d'impression
	10 cpp*	437 (Epson Stylus Pro 9890/9908) 237 (Epson Stylus Pro 7890/7908)

* caractères par pouce

Mode graphiques Raster (Epson Stylus Pro 9890/9908)	Résolution horizontale	Largeur imprimable	Nombre de points disponibles
Mode graphiques Raster (Epson Stylus Pro 7890/7908)	360 ppp*	1125,6 mm (44,31")	15,953
	720 ppp	1125,6 mm (44,31")	31,906
	1 440 ppp	1125,6 mm (44,31")	63,813
	2 880 ppp	1125,6 mm (44,31")	127,627
Mode graphiques Raster (Epson Stylus Pro 7890/7908)	360 ppp*	617,6 mm (24,31")	8,753
	720 ppp	617,6 mm (24,31")	17,506
	1 440 ppp	617,6 mm (24,31")	35,013
	2 880 ppp	617,6 mm (24,31")	70,027

* points par pouce

Informations produits

Résolution	Maximum 2 880 × 1 440 ppp
Sens d'impression	Bidirectionnel
Code de commande	ESC/P2, ESC/P3
Mémoire vive (RAM)	256 Mo de mémoire principale 65 Mo de mémoire réseau
Tables de caractères	PC 437 (US, Europe standard)
Jeux de caractères	EPSON Courier 10 cpi

Entraînement du papier	Friction
Trajet du papier	Papier rouleau Feuilles simples (insertion manuelle)
Dimensions	Epson Stylus Pro 9890/9908 : Largeur : 1864 mm Profondeur : 667 mm Hauteur : 1218 mm Epson Stylus Pro 7890/7908 : Largeur : 1356 mm Profondeur : 667 mm Hauteur : 1218 mm
Grammage (Total pour l'imprimante, le support et le tiroir pour le papier)	Epson Stylus Pro 9890/9908 : Env. 135 kg sans les cartouches Epson Stylus Pro 7890/7908 : Env. 101 kg sans les cartouches

Caractéristiques électriques

Intensité nominale	100 à 240 V CA
Plage de tensions d'entrée	90 à 264 V CA
Fréquence nominale	50 à 60 Hz
Fréquence d'entrée	49,5 à 60,5 Hz
Intensité nominale	Epson Stylus Pro 9890/9908 : 1,0 à 0,5 A Epson Stylus Pro 7890/7908 : 1,0 à 0,5 A
Consommation électrique	Epson Stylus Pro 9890/9908 : Env. 80 W Env. 16 W ou moins en mode de veille Env. 1 W ou moins à l'arrêt Epson Stylus Pro 7890/7908 : Env. 70 W Env. 16 W ou moins en mode de veille Env. 1 W ou moins à l'arrêt

Informations produits

Cartouches d'encre

Couleurs	Photo Black (Noir Photo)	
	Matte Black (Noir Mat)	
	Light Black (Gris)	
	Light Light Black (Gris Clair)	
	Cyan	
	Vivid Magenta (Vivid Magenta)	
	Yellow (Jaune)	
	Light Cyan (Cyan Clair)	
Durée de vie des cartouches	Voir la date imprimée sur l'emballage, si non ouvert.	
	Dans les 6 mois suivant l'installation pour de meilleurs résultats.	
Température	Stockage (non installée)	-20 à 40 °C (-4 à 104 °F)
		1 mois à 40 °C (104 °F)
	Stockage (installée)	-20 à 40 °C (-4 à 104 °F)
		1 mois à 40 °C (104 °F)
Capacité	700 ml/350 ml/150 ml	
Dimensions	700 ml : (L) 40 mm × (P) 320 mm × (H) 107 mm 350 ml/150 ml : (L) 40 mm × (P) 240 mm × (H) 107 mm	

Remarque :

- ❑ *Les cartouches d'encre fournies avec l'imprimante sont partiellement utilisées lors de l'installation. Pour un tirage de qualité supérieure, la tête d'impression est entièrement chargée d'encre. Ce processus initial consomme beaucoup d'encre. Par conséquent, ces cartouches permettent l'impression de peu de pages par rapport aux autres cartouches que vous installerez.*
- ❑ *La consommation réelle d'encre varie selon les images imprimées, le papier utilisé, la fréquence d'impression et les conditions ambiantes telles que la température.*
- ❑ *Les opérations consommatrices d'encre sont les suivantes : nettoyage de la tête d'impression et chargement lorsqu'une cartouche est installée.*
- ❑ *Pour garantir la qualité de l'impression, nous vous conseillons d'imprimer régulièrement quelques pages.*

Informations produits

Conditions ambiantes

Température	Fonctionnement	10 à 35 °C (50 à 95 °F)
	Garantie de qualité d'impression	15 à 25 °C (59 à 77 °F)
	Stockage	-20 à 40 °C (-4 à 104 °F)
Humidité	Fonctionnement	20 à 80 % HR*
	Garantie de qualité d'impression	40 à 60 % HR*
	Stockage	5 à 85 % HR**

* Sans condensation

** Dans le conditionnement d'origine

Conditions de fonctionnement (température et humidité) :

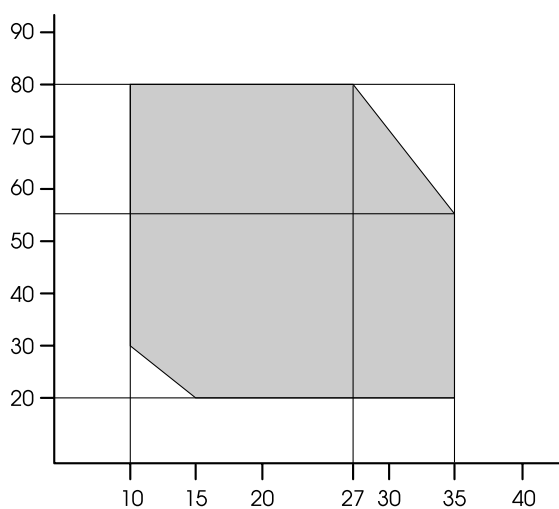

Normes et conformité

Sécurité	UL 60950-1	
	CSA C22.2 No.60950-1	
	Directive basse tension 2006/95/CEE	EN 60950-1
CEM	FCC section 15, sous-section B, classe B	
	CAN/CSA-CEI/IEC CISPR 22, classe B	
	AS/NZS CISPR 22 Classe B	
	Directive CEM 2004/108/CEE	EN 55022, Classe B
		EN 55024
EN 61000-3-2		
	EN 61000-3-3	

Interface

L'imprimante est équipée d'une interface USB et d'une interface Ethernet.

Interface USB

Compatible USB Hi-Speed avec la spécification USB 2.0.

Interface Ethernet

L'imprimante comprend une interface Ethernet intégrée. Utilisez un câble 10BASE-T, 100BASE-TX STP (paire torsadée blindée) via le connecteur RJ-45 pour établir la connexion à un réseau.

Termes des licences logicielles

Licences logicielles de source ouverte

Bonjour

This printer product includes the open source software programs which apply the Apple Public Source License Version 1.2 or its latest version ("Bonjour Programs").

We provide the source code of the Bonjour Programs pursuant to the Apple Public Source License Version 1.2 or its latest version until five (5) years after the discontinuation of same model of this printer product. If you desire to receive the source code of the Bonjour Programs, please see the "Contacting Customer Support" in Appendix or Printing Guide of this User's Guide, and contact the customer support of your region.

You can redistribute Bonjour Programs and/or modify it under the terms of the Apple Public Source License Version 1.2 or its latest version.

These Bonjour Programs are WITHOUT ANY WARRANTY; without even the implied warranty of MERCHANTABILITY AND FITNESS FOR A PARTICULAR PURPOSE.

The Apple Public Source License Version 1.2 is as follows. You also can see the Apple Public Source License Version 1.2 at <http://www.opensource.apple.com/apsl/>.

APPLE PUBLIC SOURCE LICENSE
Version 2.0 – August 6, 2003

1. General; Definitions. This License applies to any program or other work which Apple Computer, Inc. ("Apple") makes publicly available and which contains a notice placed by Apple identifying such program or work as "Original Code" and stating that it is subject to the terms of this Apple Public Source License version 2.0 ("License"). As used in this License:

1.1 "Applicable Patent Rights" mean: (a) in the case where Apple is the grantor of rights, (i) claims of patents that are now or hereafter acquired, owned by or assigned to Apple and (ii) that cover subject matter contained in the Original Code, but only to the extent necessary to use, reproduce and/or distribute the Original Code without infringement; and (b) in the case where You are the grantor of rights, (i) claims of patents that are now or hereafter acquired, owned by or assigned to You and (ii) that cover subject matter in Your Modifications, taken alone or in combination with Original Code.

1.2 "Contributor" means any person or entity that creates or contributes to the creation of Modifications.

1.3 "Covered Code" means the Original Code, Modifications, the combination of Original Code and any Modifications, and/or any respective portions thereof.

Termes des licences logicielles

1.4 "Externally Deploy" means: (a) to sublicense, distribute or otherwise make Covered Code available, directly or indirectly, to anyone other than You; and/or (b) to use Covered Code, alone or as part of a Larger Work, in any way to provide a service, including but not limited to delivery of content, through electronic communication with a client other than You.

1.5 "Larger Work" means a work which combines Covered Code or portions thereof with code not governed by the terms of this License.

1.6 "Modifications" mean any addition to, deletion from, and/or change to, the substance and/or structure of the Original Code, any previous Modifications, the combination of Original Code and any previous Modifications, and/or any respective portions thereof. When code is released as a series of files, a Modification is: (a) any addition to or deletion from the contents of a file containing Covered Code; and/or (b) any new file or other representation of computer program statements that contains any part of Covered Code.

1.7 "Original Code" means (a) the Source Code of a program or other work as originally made available by Apple under this License, including the Source Code of any updates or upgrades to such programs or works made available by Apple under this License, and that has been expressly identified by Apple as such in the header file(s) of such work; and (b) the object code compiled from such Source Code and originally made available by Apple under this License

1.8 "Source Code" means the human readable form of a program or other work that is suitable for making modifications to it, including all modules it contains, plus any associated interface definition files, scripts used to control compilation and installation of an executable (object code).

1.9 "You" or "Your" means an individual or a legal entity exercising rights under this License. For legal entities, "You" or "Your" includes any entity which controls, is controlled by, or is under common control with, You, where "control" means (a) the power, direct or indirect, to cause the direction or management of such entity, whether by contract or otherwise, or (b) ownership of fifty percent (50 %) or more of the outstanding shares or beneficial ownership of such entity.

2. Permitted Uses; Conditions & Restrictions. Subject to the terms and conditions of this License, Apple hereby grants You, effective on the date You accept this License and download the Original Code, a world-wide, royalty-free, non-exclusive license, to the extent of Apple's Applicable Patent Rights and copyrights covering the Original Code, to do the following:

2.1 Unmodified Code. You may use, reproduce, display, perform, internally distribute within Your organization, and Externally Deploy verbatim, unmodified copies of the Original Code, for commercial or non-commercial purposes, provided that in each instance:

(a) You must retain and reproduce in all copies of Original Code the copyright and other proprietary notices and disclaimers of Apple as they appear in the Original Code, and keep intact all notices in the Original Code that refer to this License; and

(b) You must include a copy of this License with every copy of Source Code of Covered Code and documentation You distribute or Externally Deploy, and You may not offer or impose any terms on such Source Code that alter or restrict this License or the recipients' rights hereunder, except as permitted under Section 6.

Termes des licences logicielles

2.2 Modified Code. You may modify Covered Code and use, reproduce, display, perform, internally distribute within Your organization, and Externally Deploy Your Modifications and Covered Code, for commercial or non-commercial purposes, provided that in each instance You also meet all of these conditions:

(a) You must satisfy all the conditions of Section 2.1 with respect to the Source Code of the Covered Code;

(b) You must duplicate, to the extent it does not already exist, the notice in Exhibit A in each file of the Source Code of all Your Modifications, and cause the modified files to carry prominent notices stating that You changed the files and the date of any change; and

(c) If You Externally Deploy Your Modifications, You must make Source Code of all Your Externally Deployed Modifications either available to those to whom You have Externally Deployed Your Modifications, or publicly available. Source Code of Your Externally Deployed Modifications must be released under the terms set forth in this License, including the license grants set forth in Section 3 below, for as long as you Externally Deploy the Covered Code or twelve (12) months from the date of initial External Deployment, whichever is longer. You should preferably distribute the Source Code of Your Externally Deployed Modifications electronically (e.g. download from a web site).

2.3 Distribution of Executable Versions. In addition, if You Externally Deploy Covered Code (Original Code and/or Modifications) in object code, executable form only, You must include a prominent notice, in the code itself as well as in related documentation, stating that Source Code of the Covered Code is available under the terms of this License with information on how and where to obtain such Source Code.

2.4 Third Party Rights. You expressly acknowledge and agree that although Apple and each Contributor grants the licenses to their respective portions of the Covered Code set forth herein, no assurances are provided by Apple or any Contributor that the Covered Code does not infringe the patent or other intellectual property rights of any other entity. Apple and each Contributor disclaim any liability to You for claims brought by any other entity based on infringement of intellectual property rights or otherwise. As a condition to exercising the rights and licenses granted hereunder, You hereby assume sole responsibility to secure any other intellectual property rights needed, if any. For example, if a third party patent license is required to allow You to distribute the Covered Code, it is Your responsibility to acquire that license before distributing the Covered Code.

3. Your Grants. In consideration of, and as a condition to, the licenses granted to You under this License, You hereby grant to any person or entity receiving or distributing Covered Code under this License a non-exclusive, royalty-free, perpetual, irrevocable license, under Your Applicable Patent Rights and other intellectual property rights (other than patent) owned or controlled by You, to use, reproduce, display, perform, modify, sublicense, distribute and Externally Deploy Your Modifications of the same scope and extent as Apple's licenses under Sections 2.1 and 2.2 above.

4. Larger Works. You may create a Larger Work by combining Covered Code with other code not governed by the terms of this License and distribute the Larger Work as a single product. In each such instance, You must make sure the requirements of this License are fulfilled for the Covered Code or any portion thereof.

5. Limitations on Patent License. Except as expressly stated in Section 2, no other patent rights, express or implied, are granted by Apple herein. Modifications and/or Larger Works may require additional patent licenses from Apple which Apple may grant in its sole discretion.

Termes des licences logicielles

6. Additional Terms. You may choose to offer, and to charge a fee for, warranty, support, indemnity or liability obligations and/or other rights consistent with the scope of the license granted herein ("Additional Terms") to one or more recipients of Covered Code. However, You may do so only on Your own behalf and as Your sole responsibility, and not on behalf of Apple or any Contributor. You must obtain the recipient's agreement that any such Additional Terms are offered by You alone, and You hereby agree to indemnify, defend and hold Apple and every Contributor harmless for any liability incurred by or claims asserted against Apple or such Contributor by reason of any such Additional Terms.

7. Versions of the License. Apple may publish revised and/or new versions of this License from time to time. Each version will be given a distinguishing version number. Once Original Code has been published under a particular version of this License, You may continue to use it under the terms of that version. You may also choose to use such Original Code under the terms of any subsequent version of this License published by Apple. No one other than Apple has the right to modify the terms applicable to Covered Code created under this License.

8. NO WARRANTY OR SUPPORT. The Covered Code may contain in whole or in part pre-release, untested, or not fully tested works. The Covered Code may contain errors that could cause failures or loss of data, and may be incomplete or contain inaccuracies. You expressly acknowledge and agree that use of the Covered Code, or any portion thereof, is at Your sole and entire risk. THE COVERED CODE IS PROVIDED "AS IS" AND WITHOUT WARRANTY, UPGRADES OR SUPPORT OF ANY KIND AND APPLE AND APPLE'S LICENSOR(S) (COLLECTIVELY REFERRED TO AS "APPLE" FOR THE PURPOSES OF SECTIONS 8 AND 9) AND ALL CONTRIBUTORS EXPRESSLY DISCLAIM ALL WARRANTIES AND/OR CONDITIONS, EXPRESS OR IMPLIED, INCLUDING, BUT NOT LIMITED TO, THE IMPLIED WARRANTIES AND/OR CONDITIONS OF MERCHANTABILITY, OF SATISFACTORY QUALITY, OF FITNESS FOR A PARTICULAR PURPOSE, OF ACCURACY, OF QUIET ENJOYMENT, AND NONINFRINGEMENT OF THIRD PARTY RIGHTS. APPLE AND EACH CONTRIBUTOR DOES NOT WARRANT AGAINST INTERFERENCE WITH YOUR ENJOYMENT OF THE COVERED CODE, THAT THE FUNCTIONS CONTAINED IN THE COVERED CODE WILL MEET YOUR REQUIREMENTS, THAT THE OPERATION OF THE COVERED CODE WILL BE UNINTERRUPTED OR ERROR-FREE, OR THAT DEFECTS IN THE COVERED CODE WILL BE CORRECTED. NO ORAL OR WRITTEN INFORMATION OR ADVICE GIVEN BY APPLE, AN APPLE AUTHORIZED REPRESENTATIVE OR ANY CONTRIBUTOR SHALL CREATE A WARRANTY. You acknowledge that the Covered Code is not intended for use in the operation of nuclear facilities, aircraft navigation, communication systems, or air traffic control machines in which case the failure of the Covered Code could lead to death, personal injury, or severe physical or environmental damage.

9. LIMITATION OF LIABILITY. TO THE EXTENT NOT PROHIBITED BY LAW, IN NO EVENT SHALL APPLE OR ANY CONTRIBUTOR BE LIABLE FOR ANY INCIDENTAL, SPECIAL, INDIRECT OR CONSEQUENTIAL DAMAGES ARISING OUT OF OR RELATING TO THIS LICENSE OR YOUR USE OR INABILITY TO USE THE COVERED CODE, OR ANY PORTION THEREOF, WHETHER UNDER A THEORY OF CONTRACT, WARRANTY, TORT (INCLUDING NEGLIGENCE), PRODUCTS LIABILITY OR OTHERWISE, EVEN IF APPLE OR SUCH CONTRIBUTOR HAS BEEN ADVISED OF THE POSSIBILITY OF SUCH DAMAGES AND NOTWITHSTANDING THE FAILURE OF ESSENTIAL PURPOSE OF ANY REMEDY. SOME JURISDICTIONS DO NOT ALLOW THE LIMITATION OF LIABILITY OF INCIDENTAL OR CONSEQUENTIAL DAMAGES, SO THIS LIMITATION MAY NOT APPLY TO YOU. In no event shall Apple's total liability to You for all damages (other than as may be required by applicable law) under this License exceed the amount of fifty dollars (\$50.00).

Termes des licences logicielles

10. Trademarks. This License does not grant any rights to use the trademarks or trade names "Apple", "Apple Computer", "Mac", "Mac OS", "QuickTime", "QuickTime Streaming Server" or any other trademarks, service marks, logos or trade names belonging to Apple (collectively "Apple Marks") or to any trademark, service mark, logo or trade name belonging to any Contributor. You agree not to use any Apple Marks in or as part of the name of products derived from the Original Code or to endorse or promote products derived from the Original Code other than as expressly permitted by and in strict compliance at all times with Apple's third party trademark usage guidelines which are posted at <http://www.apple.com/legal/guidelinesfor3rdparties.html>.

11. Ownership. Subject to the licenses granted under this License, each Contributor retains all rights, title and interest in and to any Modifications made by such Contributor. Apple retains all rights, title and interest in and to the Original Code and any Modifications made by or on behalf of Apple ("Apple Modifications"), and such Apple Modifications will not be automatically subject to this License. Apple may, at its sole discretion, choose to license such Apple Modifications under this License, or on different terms from those contained in this License or may choose not to license them at all.

12. Termination.

12.1 Termination. This License and the rights granted hereunder will terminate:

(a) automatically without notice from Apple if You fail to comply with any term(s) of this License and fail to cure such breach within 30 days of becoming aware of such breach;

(b) immediately in the event of the circumstances described in Section 13.5(b); or

(c) automatically without notice from Apple if You, at any time during the term of this License, commence an action for patent infringement against Apple; provided that Apple did not first commence an action for patent infringement against You in that instance.

12.2 Effect of Termination. Upon termination, You agree to immediately stop any further use, reproduction, modification, sublicensing and distribution of the Covered Code. All sublicenses to the Covered Code which have been properly granted prior to termination shall survive any termination of this License. Provisions which, by their nature, should remain in effect beyond the termination of this License shall survive, including but not limited to Sections 3, 5, 8, 9, 10, 11, 12.2 and 13. No party will be liable to any other for compensation, indemnity or damages of any sort solely as a result of terminating this License in accordance with its terms, and termination of this License will be without prejudice to any other right or remedy of any party.

13. Miscellaneous.

13.1 Government End Users. The Covered Code is a "commercial item" as defined in FAR 2.101. Government software and technical data rights in the Covered Code include only those rights customarily provided to the public as defined in this License. This customary commercial license in technical data and software is provided in accordance with FAR 12.211 (Technical Data) and 12.212 (Computer Software) and, for Department of Defense purchases, DFAR 252.227-7015 (Technical Data -- Commercial Items) and 227.7202-3 (Rights in Commercial Computer Software or Computer Software Documentation). Accordingly, all U.S. Government End Users acquire Covered Code with only those rights set forth herein.

Termes des licences logicielles

13.2 Relationship of Parties. This License will not be construed as creating an agency, partnership, joint venture or any other form of legal association between or among You, Apple or any Contributor, and You will not represent to the contrary, whether expressly, by implication, appearance or otherwise.

13.3 Independent Development. Nothing in this License will impair Apple's right to acquire, license, develop, have others develop for it, market and/or distribute technology or products that perform the same or similar functions as, or otherwise compete with, Modifications, Larger Works, technology or products that You may develop, produce, market or distribute.

13.4 Waiver; Construction. Failure by Apple or any Contributor to enforce any provision of this License will not be deemed a waiver of future enforcement of that or any other provision. Any law or regulation which provides that the language of a contract shall be construed against the drafter will not apply to this License.

13.5 Severability. (a) If for any reason a court of competent jurisdiction finds any provision of this License, or portion thereof, to be unenforceable, that provision of the License will be enforced to the maximum extent permissible so as to effect the economic benefits and intent of the parties, and the remainder of this License will continue in full force and effect. (b) Notwithstanding the foregoing, if applicable law prohibits or restricts You from fully and/or specifically complying with Sections 2 and/or 3 or prevents the enforceability of either of those Sections, this License will immediately terminate and You must immediately discontinue any use of the Covered Code and destroy all copies of it that are in your possession or control.

13.6 Dispute Resolution. Any litigation or other dispute resolution between You and Apple relating to this License shall take place in the Northern District of California, and You and Apple hereby consent to the personal jurisdiction of, and venue in, the state and federal courts within that District with respect to this License. The application of the United Nations Convention on Contracts for the International Sale of Goods is expressly excluded.

13.7 Entire Agreement; Governing Law. This License constitutes the entire agreement between the parties with respect to the subject matter hereof. This License shall be governed by the laws of the United States and the State of California, except that body of California law concerning conflicts of law.

Where You are located in the province of Quebec, Canada, the following clause applies: The parties hereby confirm that they have requested that this License and all related documents be drafted in English. Les parties ont exigé que le présent contrat et tous les documents connexes soient rédigés en anglais.

EXHIBIT A.

"Portions Copyright (c) 1999-2003 Apple Computer, Inc. All Rights Reserved.

This file contains Original Code and/or Modifications of Original Code as defined in and that are subject to the Apple Public Source License Version 2.0 (the 'License'). You may not use this file except in compliance with the License. Please obtain a copy of the License at <http://www.opensource.apple.com/apsl/> and read it before using this file.

Termes des licences logicielles

The Original Code and all software distributed under the License are distributed on an 'AS IS' basis, WITHOUT WARRANTY OF ANY KIND, EITHER EXPRESS OR IMPLIED, AND APPLE HEREBY DISCLAIMS ALL SUCH WARRANTIES, INCLUDING WITHOUT LIMITATION, ANY WARRANTIES OF MERCHANTABILITY, FITNESS FOR A PARTICULAR PURPOSE, QUIET ENJOYMENT OR NON-INFRINGEMENT. Please see the License for the specific language governing rights and limitations under the License."

Autres licences logicielles

Info-ZIP copyright and license

This is version 2007-Mar-4 of the Info-ZIP license. The definitive version of this document should be available at <ftp://ftp.info-zip.org/pub/infozip/license.html> indefinitely and a copy at <http://www.info-zip.org/pub/infozip/license.html>.

Copyright © 1990-2007 Info-ZIP. All rights reserved.

For the purposes of this copyright and license, "Info-ZIP" is defined as the following set of individuals:

Mark Adler, John Bush, Karl Davis, Harald Denker, Jean-Michel Dubois, Jean-loup Gailly, Hunter Goatley, Ed Gordon, Ian Gorman, Chris Herborth, Dirk Haase, Greg Hartwig, Robert Heath, Jonathan Hudson, Paul Kienitz, David Kirschbaum, Johnny Lee, Onno van der Linden, Igor Mandrichenko, Steve P. Miller, Sergio Monesi, Keith Owens, George Petrov, Greg Roelofs, Kai Uwe Rommel, Steve Salisbury, Dave Smith, Steven M. Schweda, Christian Spieler, Cosmin Truta, Antoine Verheijen, Paul von Behren, Rich Wales, Mike White.

Permission is granted to anyone to use this software for any purpose, including commercial applications, and to alter it and redistribute it freely, subject to the above disclaimer and the following restrictions:

1. Redistributions of source code (in whole or in part) must retain the above copyright notice, definition, disclaimer, and this list of conditions.
2. Redistributions in binary form (compiled executables and libraries) must reproduce the above copyright notice, definition, disclaimer, and this list of conditions in documentation and/or other materials provided with the distribution. The sole exception to this condition is redistribution of a standard UnZipSFX binary (including SFXWiz) as part of a self-extracting archive; that is permitted without inclusion of this license, as long as the normal SFX banner has not been removed from the binary or disabled.
3. Altered versions--including, but not limited to, ports to new operating systems, existing ports with new graphical interfaces, versions with modified or added functionality, and dynamic, shared, or static library versions not from Info-ZIP--must be plainly marked as such and must not be misrepresented as being the original source or, if binaries, compiled from the original source. Such altered versions also must not be misrepresented as being Info-ZIP releases--including, but not limited to, labeling of the altered versions with the names "Info-ZIP" (or any variation thereof, including, but not limited to, different capitalizations), "Pocket UnZip," "Wiz" or "MacZip" without the explicit permission of Info-ZIP. Such altered versions are further prohibited from misrepresentative use of the Zip-Bugs or Info-ZIP e-mail addresses or the Info-ZIP URL(s), such as to imply Info-ZIP will provide support for the altered versions.
4. Info-ZIP retains the right to use the names "Info-ZIP," "Zip," "UnZip," "UnZipSFX," "Wiz," "Pocket UnZip," "Pocket Zip," and "MacZip" for its own source and binary releases.