

Epson Stylus™ **Pro 9900**

Epson Stylus™ **Pro 7900**

Epson Stylus™ **Pro 9910**

Epson Stylus™ **Pro 7910**

Guide d'utilisation

Copyrights et marques

Aucune partie de ce manuel ne peut être reproduite, stockée dans un système documentaire ou transmise sous quelque forme ou de quelque manière que ce soit, électronique, mécanique, par photocopie, enregistrement ou autre, sans l'accord préalable écrit de Seiko Epson Corporation. Les informations contenues dans le présent document sont uniquement destinées à être utilisées avec cette imprimante Epson. Epson n'est pas responsable de l'application de ces informations à d'autres imprimantes.

Ni Seiko Epson Corporation ni ses filiales ne pourront être tenues responsables envers l'acquéreur de ce produit ou envers des tiers, des dommages, pertes, frais ou dépenses encourus par l'acquéreur ou les tiers à la suite des événements suivants : accident, mauvaise utilisation ou utilisation abusive de ce produit, modifications, réparations ou altérations illicites de ce produit ou (sauf aux États-Unis) non-respect au sens strict des consignes d'utilisation et de maintenance de Seiko Epson Corporation.

Seiko Epson Corporation ne pourra être tenue responsable des dommages ou problèmes survenus suite à l'utilisation de produits optionnels ou consommables autres que ceux désignés par Seiko Epson Corporation comme étant des Produits d'origine Epson ou des Produits approuvés par Epson.

Seiko Epson Corporation ne pourra être tenue responsable des dommages dus aux interférences électromagnétiques survenant suite à l'utilisation de câbles d'interface autres que ceux désignés par Seiko Epson Corporation comme étant des Produits approuvés par Epson.

EPSON® est une marque déposée, et Epson Stylus™ et Exceed Your Vision sont des marques de Seiko Epson Corporation.

Microsoft® et Windows® sont des marques déposées de Microsoft Corporation.

Apple® et Macintosh® sont des marques déposées de Apple Inc.

Adobe®, Photoshop®, Lightroom® et Adobe® RGB sont des marques déposées de Adobe Systems Incorporated.

Info-ZIP copyright and license

This is version 2005-Feb-10 of the Info-ZIP copyright and license. The definitive version of this document should be available at <ftp://ftp.info-zip.org/pub/infozip/license.html> indefinitely.

Copyright © 1990-2005 Info-ZIP. All rights reserved. For the purposes of this copyright and license, "Info-ZIP" is defined as the following set of individuals:

Mark Adler, John Bush, Karl Davis, Harald Denker, Jean-Michel Dubois, Jean-loup Gailly, Hunter Goatley, Ed Gordon, Ian Gorman, Chris Herborth, Dirk Haase, Greg Hartwig, Robert Heath, Jonathan Hudson, Paul Kienitz, David Kirschbaum, Johnny Lee, Onno van der Linden, Igor Mandrichenko, Steve P. Miller, Sergio Monesi, Keith Owens, George Petrov, Greg Roelofs, Kai Uwe Rommel, Steve Salisbury, Dave Smith, Steven M. Schweda, Christian Spieler, Cosmin Truta, Antoine Verheijen, Paul von Behren, Rich Wales, Mike White

This software is provided "as is," without warranty of any kind, express or implied. In no event shall Info-ZIP or its contributors be held liable for any direct, indirect, incidental, special or consequential damages arising out of the use of or inability to use this software. Permission is granted to anyone to use this software for any purpose, including commercial applications, and to alter it and redistribute it freely, subject to the following restrictions:

- Redistributions of source code must retain the above copyright notice, definition, disclaimer, and this list of conditions.
- Redistributions in binary form (compiled executables) must reproduce the above copyright notice, definition, disclaimer, and this list of conditions in documentation and/or other materials provided with the distribution. The sole exception to this condition is redistribution of a standard UnZipSFX binary (including SFXWiz) as part of a self-extracting archive; that is permitted without inclusion of this license, as long as the normal SFX banner has not been removed from the binary or disabled.
- Altered versions--including, but not limited to, ports to new operating systems, existing ports with new graphical interfaces, and dynamic, shared, or static library versions--must be plainly marked as such and must not be misrepresented as being the original source. Such altered versions also must not be misrepresented as being Info-ZIP releases--including, but not limited to, labeling of the altered versions with the names "Info-ZIP" (or any variation thereof, including, but not limited to, different capitalizations), "Pocket UnZip," "WiZ" or "MacZip" without the explicit permission of Info-ZIP. Such altered versions are further prohibited from misrepresentative use of the Zip-Bugs or Info-ZIP e-mail addresses or of the Info-ZIP URL(s).
- Info-ZIP retains the right to use the names "Info-ZIP," "Zip," "UnZip," "UnZipSFX," "WiZ," "Pocket UnZip," "Pocket Zip," and "MacZip" for its own source and binary releases.

General Notice: Other product names used herein are for identification purposes only and may be trademarks of their respective owners. Epson disclaims any and all rights in those marks.

Avis général : les autres noms de produit utilisés dans cette notice sont donnés uniquement à titre d'identification et peuvent être des noms de marque de leurs détenteurs respectifs. Epson décline toute responsabilité vis-à-vis de ces marques.

Copyright© 2008 Seiko Epson Corporation. All rights reserved.

Sommaire

Copyrights et marques

Consignes de sécurité

Consignes importantes de sécurité	6
Avertissements, Attention, Remarques	6
Choix de l'emplacement de l'appareil	6
Installation de l'appareil	6
Utilisation de l'appareil	7
Manipulation des cartouches d'encre	8
Transport de l'appareil	8

Introduction

Fonctions	9
Éléments de l'imprimante	10
Partie avant	10
Panneau arrière	11

Panneau de contrôle

Touches, voyants et messages	12
Touches	12
Voyants	14
Affichage	14
Mode Menu	17
Utilisation du mode Menu	17
Liste des menus	20
Détails du mode Menu	22
Mode Maintenance	30
Liste du mode Maintenance	30

Manipulation du papier

Supports pris en charge	31
Papier rouleau	31
Feuille simple	31
Utilisation du papier rouleau	32
Chargement du papier rouleau	32
Coupe du papier rouleau	36
Retrait du rouleau	37
Utilisation de feuilles simples	39
Chargement de feuilles simples inférieures au format A3	39
Chargement d'une feuille simple au format A3 ou supérieur / papier épais	40
Éjection du papier	42

Pour le papier rouleau	42
Pour les feuilles simples	42
Utilisation du hamac de réception et des guides papier	43
Utilisation de l'enrouleur automatique (pour l'Epson Stylus Pro 9900/9910)	47
Zone imprimable	55

Paramètres de base

Paramètres d'impression	56
Procédures d'impression (Windows)	56
Procédures d'impression (Mac OS X)	58
Vérification de l'état de l'imprimante	62
En cas de problème au cours de l'impression ...	63
Annulation d'une impression	63
Annulation d'une impression depuis l'ordinateur (Windows)	64
Annulation d'une impression depuis l'ordinateur (Mac OS X)	65
Annulation d'une impression depuis l'imprimante	65
Changement de l'encre noire	66

Options et consommables

Maintenance

Maintenance quotidienne	70
Installation physique de l'imprimante	70
Remarques concernant la non-utilisation de l'imprimante	70
Consignes d'utilisation du papier	70
Remplacement des cartouches d'encre	72
L'encre a besoin d'être remplacée/ Le niveau d'encre est faible	72
Confirmation du niveau d'encre restant	73
À propos des cartouches d'encre	75
Remplacement des cartouches d'encre	76
Remplacement du réservoir de maintenance	77
Confirmation de la capacité restante du réservoir de maintenance	77
Remplacement du réservoir de maintenance ...	78
Remplacement du cutter	79
Réglage de la tête d'impression	82
Vérification des buses	83
Nettoyage de la tête d'impression	85

Nettoyage puissant	87
Fonction de maintenance automatique	88
Alignement de la tête d'impression.	89
Nettoyage de l'imprimante	92
Nettoyage de l'extérieur de l'imprimante.	92
Nettoyage de l'intérieur de l'imprimante.	92
Stockage de l'imprimante	94
Si vous prévoyez de ne pas utiliser l'imprimante pendant une période prolongée.	94
Si vous n'avez pas utilisé votre imprimante depuis plus de six mois	94
Protection de la tête d'impression.	94
Transport de l'imprimante	95
Réemballage de l'imprimante	95
Transport de l'imprimante.	95
Réinstallation de l'imprimante après son transport	96

Résolution des problèmes

Messages d'erreur sur l'écran LCD	97
Messages d'erreur	97
En cas d'erreur de type Appel maintenance	109
En cas d'erreur de type Appel entretien	109
Dépannage.	110
Vous ne pouvez pas imprimer (parce que l'imprimante ne fonctionne pas)	110
L'imprimante émet un bruit identique à celui de l'impression, mais rien ne s'imprime	114
L'impression ne répond pas à votre attente.	115
Problèmes d'entraînement ou d'éjection	120
Autres problèmes.	123

Utilisation du logiciel d'impression (Windows)

Présentation du logiciel d'impression	124
Pilote d'impression	124
EPSON Status Monitor 3	125
EPSON LFP Remote Panel 2	125
Accès au pilote d'impression.	125
À partir d'applications Windows	125
À partir de l'icône Imprimante	126
S'informer grâce à l'aide en ligne	127
Emploi des utilitaires d'impression	128
Utilisation de EPSON Status Monitor 3.	130
Désinstallation du logiciel d'impression.	132
Désinstallation du pilote d'impression.	132
Désinstallation de EPSON LFP Remote Panel 2.	133

Utilisation du logiciel d'impression (Mac OS X)

Présentation du logiciel d'impression	134
Pilote d'impression	134
EPSON Printer Utility3.	135
EPSON StatusMonitor	135
EPSON LFP Remote Panel 2	135
Accès au pilote d'impression.	136
Accès à la zone de dialogue Page Setup (Format d'impression)	136
Accès à la zone de dialogue Print (Imprimer) ..	137
S'informer grâce à l'aide en ligne	137
Mise en œuvre des utilitaires d'impression.	138
Accès à l'utilitaire EPSON Printer Utility3	139
Utilisation de EPSON StatusMonitor	139
Désinstallation du logiciel d'impression	140
Désinstallation du pilote d'impression	140
Désinstallation de EPSON LFP Remote Panel 2.	143

Variété des impressions

Ajustement automatique des couleurs à l'aide de PhotoEnhance (Windows uniquement).	144
Pour Windows	144
Ajustement des couleurs à l'aide du pilote d'impression	145
Pour Windows	145
Pour Mac OS X.	147
Impression de photos en noir et blanc	149
Pour Windows	149
Pour Mac OS X.	151
Impression sans marges.	153
Type de support pris en charge	153
Paramètres de l'application	154
Paramètres du pilote d'impression	154
Coupe de papier en rouleau pour une impression sans marges.	158
Impression avec agrandissement ou réduction du format	159
Zoom	160
Ajuster à la largeur du papier rouleau (Windows uniquement)	161
Custom	162
Impression Pages par feuille	163
Pour Windows	164
Pour Mac OS X.	164
Impression poster	165

Assemblage des feuilles en suivant les marques	167
Impression sur papier personnalisé	170
Pour Windows	170
Pour Mac OS X	171
Impression de bannière sur du papier rouleau	173
Paramètres de l'application	173
Paramètres du pilote d'impression	173
Impression avec un support d'un fabricant autre que Epson	176
Définition du papier personnalisé dans l'imprimante	176
Personnalisation des éléments du pilote d'impression	179
Enregistrement des paramètres du pilote d'impression	179
Disposition du menu	181
Exportation ou importation	182
Utilisation de la gestion des couleurs	183
Gestion des couleurs par le Système ICM du pilote (Windows uniquement)	185
Gestion des couleurs par le système ICM Hôte ou par ColorSync	187
Gestion des couleurs à l'aide de l'application	189

Informations relatives au papier

Informations relatives au papier	192
Papier rouleau	193
Feuille simple	203

Assistance

Site Internet de l'assistance technique	207
Contacteur le service clientèle	207
Avant de contacter Epson	207
Assistance aux utilisateurs en Amérique du nord	208
Assistance aux utilisateurs en Europe	208
Assistance aux utilisateurs en Australie	208
Assistance aux utilisateurs à Singapour	209
Assistance aux utilisateurs en Thaïlande	209
Assistance aux utilisateurs au Vietnam	209
Assistance aux utilisateurs en Indonésie	210
Assistance aux utilisateurs à Hong-Kong	210
Assistance aux utilisateurs en Malaisie	211
Assistance aux utilisateurs en Inde	211
Assistance aux utilisateurs aux Philippines	212

Informations produits

Configuration système requise pour le pilote d'impression	213
Configuration système requise	213
Connexions	213
Caractéristiques techniques de l'imprimante	214
Impression	214
Caractéristiques électriques	215
Cartouches d'encre	216
Conditions ambiantes	217
Normes et conformité	217
Interface	218

Index

Consignes de sécurité

Consignes importantes de sécurité

Avant d'utiliser l'imprimante, veuillez lire les consignes de sécurité. Veillez à respecter les avertissements et les instructions figurant sur l'imprimante.

Avertissements, Attention, Remarques



Attention :

consigne à observer scrupuleusement pour éviter toute blessure corporelle.



Important :

consigne à observer pour éviter tout endommagement de votre matériel.

Remarque :

contient des informations importantes et des conseils utiles sur le fonctionnement de l'imprimante.

Choix de l'emplacement de l'appareil

- Placez l'imprimante sur une surface plate et stable, d'une taille supérieure aux dimensions de l'appareil. Celui-ci ne fonctionnera pas correctement s'il est incliné ou s'il se trouve sur une surface non horizontale.
- Évitez les emplacements soumis à des variations subites de température et d'humidité. Ne placez pas non plus l'imprimante sous la lumière directe du soleil, ni sous une forte source de lumière ou de chaleur.
- Évitez les emplacements soumis à des chocs et à des vibrations.
- Protégez l'imprimante contre la poussière.
- Placez l'imprimante près d'une prise murale facilement accessible.

Installation de l'appareil

- Ne bloquez pas et ne couvrez pas les ouvertures du boîtier.
- N'insérez aucun objet dans les emplacements ou fentes de l'imprimante. Faites attention à ne pas répandre de liquide sur l'appareil.
- Le cordon d'alimentation est prévu pour cet appareil uniquement. Son utilisation avec un autre matériel comporte un risque d'incendie ou de décharge électrique.
- Connectez l'imprimante à des prises correctement mises à la terre. Évitez les prises situées sur le même circuit que des photocopieurs ou des climatiseurs qui s'allument et s'éteignent régulièrement.
- Évitez les prises électriques contrôlées par des interrupteurs muraux ou des minuteurs automatiques.
- Placez l'ensemble du système informatique loin des sources possibles d'interférences électromagnétiques, telles que les haut-parleurs ou les bases des téléphones sans fil.

- ❑ Utilisez uniquement une source d'alimentation du type indiqué sur l'étiquette du produit.
- ❑ Utilisez uniquement le cordon d'alimentation fourni avec le produit. L'utilisation d'un autre cordon comporte un risque d'incendie ou de décharge électrique.
- ❑ N'utilisez pas un cordon d'alimentation endommagé ou effiloché.
- ❑ Si vous utilisez une rallonge, vérifiez que l'ampérage des appareils reliés à cette rallonge n'excède pas l'ampérage du cordon. Assurez-vous aussi que l'ampérage total de tous les appareils branchés sur la prise murale n'excède pas la valeur autorisée pour cette prise.
- ❑ N'essayez pas de réparer vous-même l'appareil.
- ❑ Débranchez toujours l'appareil et adressez-vous au personnel d'entretien qualifié dans les situations suivantes :

Le cordon d'alimentation ou la prise est endommagé(e), du liquide a pénétré dans l'imprimante, l'imprimante est tombée ou le boîtier est endommagé, l'imprimante ne fonctionne pas normalement ou vous constatez des variations importantes de performance.

- ❑ Pour une utilisation de l'appareil en Allemagne, observez les consignes suivantes :

Pour assurer une protection contre les courts-circuits et les surtensions, vous devez installer dans le bâtiment un disjoncteur de 10 ou de 16 ampères.
- ❑ En cas de dommages au niveau de la prise, remplacez l'ensemble du cordon ou contactez un électricien qualifié. Si la prise contient des fusibles, assurez-vous de les remplacer par des fusibles identiques.

Utilisation de l'appareil

- ❑ Ne mettez pas votre main dans l'imprimante et ne touchez pas les cartouches d'encre pendant l'impression.
- ❑ Ne retirez pas les têtes d'impression à la main, vous risquez d'endommager l'appareil.
- ❑ Éteignez toujours l'appareil avec la touche **Alimentation** du panneau de contrôle. Lorsque vous appuyez sur cette touche, le témoin **Alimentation** clignote brièvement, puis s'éteint. Ne débranchez pas le cordon d'alimentation et ne réappuyez pas sur la touche d'alimentation de l'imprimante tant que le témoin **Alimentation** n'a pas fini de clignoter.

Manipulation des cartouches d'encre

- ❑ Gardez les cartouches hors de portée des enfants et n'ingérez pas l'encre.
- ❑ Si vous avez de l'encre sur la peau, lavez-vous à l'eau et au savon. En cas de contact avec les yeux, rincez-les abondamment avec de l'eau.
- ❑ Afin d'obtenir des résultats optimaux, secouez bien la cartouche d'encre avant de l'installer.

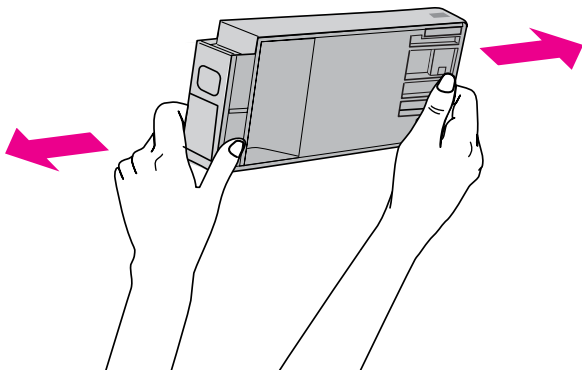

Important :

Ne secouez pas violemment les cartouches (qui ont déjà été installées précédemment).

- ❑ Utilisez la cartouche d'encre avant la date imprimée sur l'emballage.
- ❑ Pour de meilleurs résultats, utilisez les cartouches dans un délai de six mois à compter de leur installation.
- ❑ Ne démontez pas les cartouches d'encre et n'essayez pas de les remplir à nouveau. Ce faisant, vous risqueriez d'endommager la tête d'impression.
- ❑ Ne touchez pas la puce verte du circuit imprimé située sur le côté de la cartouche. Ceci pourrait avoir une incidence sur le bon fonctionnement de l'appareil et sur l'impression.

- ❑ La puce du circuit imprimé installée sur la cartouche d'encre contient différentes informations, sur l'état de la cartouche par exemple, qui permettent de retirer la cartouche et de la remettre en place librement. Cependant, à chaque fois que vous insérez la cartouche, vous consommez un peu d'encre car l'imprimante procède automatiquement à un contrôle de fiabilité.
- ❑ Si vous retirez une cartouche en vue de la réutiliser plus tard, protégez la zone d'alimentation de l'encre contre la poussière et la saleté, et stockez la cartouche dans le même environnement que l'appareil. Un clapet protège l'orifice d'alimentation de l'encre, ce qui évite d'avoir à installer un bouchon ou un couvercle, mais veillez à ce que l'encre ne tache pas les éléments en contact avec la cartouche. Ne touchez pas l'orifice d'alimentation de l'encre ni la zone située autour.

Transport de l'appareil

- ❑ Avant de transporter l'imprimante, vérifiez que les têtes d'impression sont en position initiale (à l'extrême droite).

Introduction

Fonctions

Epson Stylus Pro 9900/9910 et Epson Stylus Pro 7900/7910 sont des imprimantes grand format à jet d'encre prenant en charge un format de 44" et 24" respectivement.

Les fonctions de l'imprimante sont décrites ci-après.

Les nouvelles cartouches orange et verte permettent d'améliorer la palette de couleurs pouvant être reproduite.

Vous pouvez ainsi obtenir des couleurs adaptées à vos besoins.

Les pigments permettent d'améliorer la solidité à la lumière et la résistance à l'ozone afin de conserver tout l'éclat des couleurs.

Elle contribue à la création de tirages divers, tels que des photos, des affiches ou des bannières de vitrines sur du papier long ou des posters susceptibles de subir une altération de tons ou de couleurs.

Différence de couleurs minimum dans des conditions d'éclairage variables

Jusqu'à présent, les nuances subtiles s'obtenaient par application de couleurs légères. Cependant, pour réduire l'effet de colorisation et les différences de couleurs dans des conditions d'éclairage variables, une encre Light Light Black (Gris clair clair) est désormais utilisée. La couleur reste stable, quelle que soit la source de lumière, ce qui garantit une impression de qualité supérieure.

Impression de photos monochromes

Grâce aux trois densités de noir obtenues par une légère coloration des encres principales, vous obtiendrez des nuances de noir et de blanc très subtiles. Vous pouvez également imprimer des photos monochromes aux riches tonalités à partir de données photographiques en couleurs en utilisant uniquement les fonctions du pilote d'impression, sans passer par une application.

☞ Voir "Impression de photos en noir et blanc", page 149

Prise en charge de plusieurs types de papier

Epson propose plusieurs supports spéciaux qui garantissent une impression de haute qualité. En sélectionnant un papier adapté, que ce soit pour un usage intérieur ou extérieur (le procédé de lamination est recommandé), vous pouvez obtenir les finitions les plus expressives. En outre, l'imprimante accepte de nombreuses épaisseurs de papier (jusqu'à 1,5 mm), ainsi que le carton.

☞ Voir "Informations relatives au papier", page 192

L'absence d'axe facilite le réglage du rouleau

Étant donné que l'imprimante exploite un mécanisme sans axe, le placement du rouleau s'en trouve facilité. L'espace nécessaire est donc réduit.

Le réglage de la tension s'effectue automatiquement selon le type de support. Vous pouvez régler la tension à partir de l'écran LCD.

Stabilité de l'encre après impression

Du fait que la couleur de l'encre se stabilise très vite après l'impression, les tirages peuvent être utilisés dans les flux de prépresse et pour la réalisation d'épreuves en couleurs.

Prise en charge de deux types d'encre noire

Cette imprimante est équipée de cartouches Photo Black (Noir photo) et Matte Black (Noir mat). L'encre Photo Black (Noir photo) est utilisable pour tous les types de support et garantit des résultats de qualité professionnelle. L'encre Matte Black (Noir mat) augmente la densité optique en cas d'impression sur des papiers mats et de type beaux-arts. Modifiez le type d'encre noire à l'aide du panneau de contrôle en fonction du papier utilisé.

Cartouche d'encre grande capacité (350 ou 700ml)

Epson propose pour cette imprimante des cartouches d'encre de grande capacité (350 ou 700ml), qui permettent de maintenir le haut niveau de productivité exigé par les travaux professionnels.

Papier rouleau restant

La longueur du papier rouleau restant est indiquée sur l'écran LCD. Lorsque vous retirez le papier rouleau, le code barres (avec le type de papier, la longueur du papier rouleau et la valeur d'alerte concernant la longueur du rouleau) est imprimé sur le bord du papier rouleau. Ces informations facilitent, par la suite, le réglage du même type de papier.

USB 2.0 High-speed / Ethernet

Vous pouvez vous connecter au réseau à l'aide de l'USB 2.0 ou de l'Ethernet.

Impression sans marges

Grâce aux options Auto Expand (Agrandir auto) et Retain Size (Format à conserver), vous pouvez réaliser une impression sans marges.

☞ Voir "Impression sans marges", page 153

Il existe aussi une fonction d'impression de poster sans marges qui permet ainsi de créer des posters plus grands en assemblant plusieurs tirages.

☞ Voir "Impression poster", page 165

Automatisez le post-traitement grâce à l'enrouleur automatique et le SpectroProofer en option.

Si vous installez le SpectroProofer, vous pourrez mesurer la couleur à partir de l'imprimé. L'enrouleur automatique permet l'enroulement automatique du papier. L'enrouleur automatique est proposé en option pour l'Epson Stylus Pro 9900/9910.

Éléments de l'imprimante

Partie avant

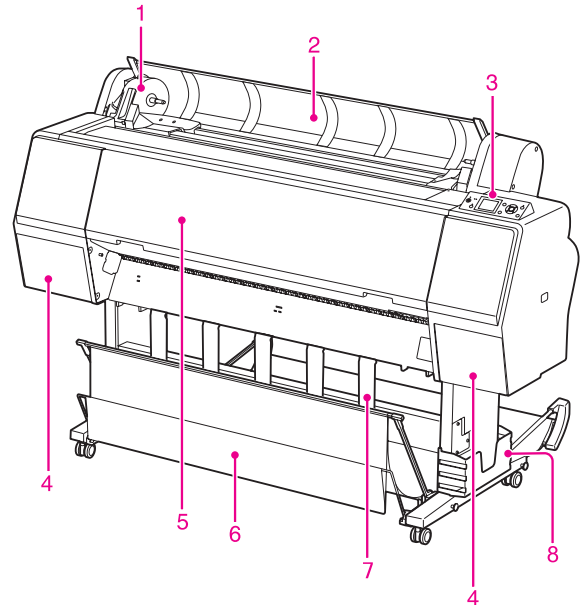

1. Support de l'adaptateur

Maintien le rouleau lors de l'installation.

2. Capot du papier rouleau

Ouvrez le capot du papier rouleau pour régler ou retirer le rouleau.

3. Panneau de contrôle

Le panneau de contrôle comporte des touches, des témoins lumineux et une zone d'affichage à cristaux liquides (LCD).

4. Couvercle des cartouches d'encre (des deux côtés)

Ouvrez le couvercle des cartouches d'encre lorsque vous les installez. Le couvercle s'ouvre légèrement lorsque vous appuyez sur le bouton  du panneau de contrôle de l'imprimante.

5. Capot avant

Ouvrez le capot avant pour retirer le papier coincé.

6. Hamac de réception

Récupère le papier éjecté.

7. Guides papier

Utilisez les guides papier pour guider le papier pendant une alimentation vers l'avant ou vers l'arrière.

8. Boîtier pour le manuel

Rangez le manuel ici. Vous pouvez l'installer sur la gauche ou sur la droite du support.

Panneau arrière

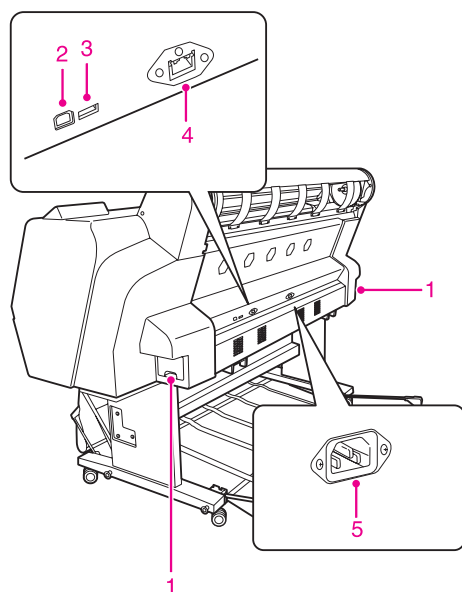

1. Réservoirs de maintenance (de chaque côté et au centre)

Réservoir destiné à recevoir les résidus d'encre. L'Epson Stylus Pro 9900/9910 dispose de deux réservoirs de maintenance (de chaque côté). L'Epson Stylus Pro 7900/7910 dispose d'un seul réservoir de maintenance (à droite).

2. Connecteur d'interface USB

Permet de raccorder l'ordinateur et l'imprimante à l'aide d'un câble d'interface USB.

3. Connecteur d'interface d'option

Permet de relier l'imprimante aux options à l'aide d'un câble.

4. Connecteur d'interface réseau

Permet de raccorder l'imprimante au réseau à l'aide d'un câble d'interface réseau.

5. Prise secteur

Branchez le cordon d'alimentation sur cette prise.

Panneau de contrôle

Touches, voyants et messages

Vous pouvez vérifier la quantité d'encre restante et l'état de l'imprimante sur le panneau de contrôle.

Touches

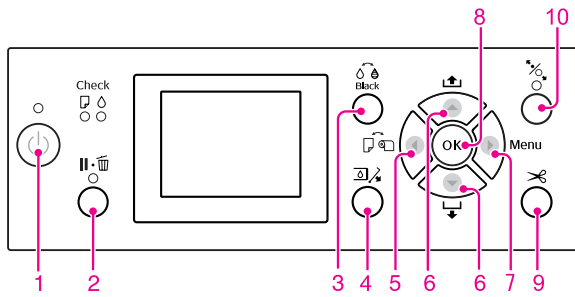

1. Touche Marche/Arrêt (⏻)

Met l'imprimante sous ou hors tension.

2. Touche Pause/Réinitialisation (⏸)

- ❑ Si vous appuyez sur cette touche alors que le mode READY est activé, l'imprimante revient à l'état PAUSE. Pour annuler la pause, sélectionnez PAUSE CANCEL (ANNULER PAUSE) à l'écran LCD. La sélection de la fonction JOB CANCEL (ANNULER LE TRAVAIL) a le même effet qu'une pression sur le bouton Reset (Réinitialiser). L'imprimante interrompt l'impression et annule les données de l'imprimante. Une fois les données effacées, l'imprimante peut prendre un certain temps pour retourner à l'état READY (PRÊT).

- ❑ Si vous appuyez sur cette touche alors que le mode Menu est activé, l'imprimante revient à l'état READY (PRÊT).

- ❑ Réparez les erreurs si possible.
➔ Voir "Messages d'erreur", page 97

3. Bouton Remplacer encre noire button (⚙)

Permet de changer de type d'encre.



➔ Voir "Changement de l'encre noire", page 65

4. Bouton Couv ctches ouvert (📄)

Ouvrez légèrement le couvercle sélectionné selon les indications à l'écran.

5. Bouton Source papier (◀)

- ❑ Sélectionne une source d'alimentation papier et la méthode de découpe du papier rouleau. L'icône se transforme en appuyant sur cette touche. Cependant, il vous est impossible de modifier l'icône de la source d'alimentation papier vers Feuille  quand vous définissez le papier alors que l'option REMAINING PAPER SETUP (CONFIG PAP RESTANT) est définie sur ON (OUI).

Icône	Explication	
	Rouleau coupe auto Oui	Imprime sur le papier rouleau. Le papier rouleau est découpé automatiquement une fois une page imprimée.
	Rouleau coupe auto Non	Imprime sur le papier rouleau. Le papier n'est pas découpé automatiquement après l'impression. Vous devez découper manuellement le papier à l'aide d'un cutter.
	Feuille	Imprime sur la feuille.

- ❑ En mode Menu, permet de revenir au niveau précédent.
- ❑ Lorsque vous imprimez à partir du pilote d'impression, les réglages effectués sur le pilote d'impression sont prioritaires sur les réglages effectués sur le panneau de contrôle de l'imprimante.

6. Bouton Alimentation papier (▲ / ▼)

- ❑ Entraîne le papier rouleau vers l'avant ▼ ou vers l'arrière ▲ .
Vous pouvez faire défiler 3 cm de papier en appuyant une seule fois sur le bouton ▼ . Pour accélérer l'entraînement du papier, maintenez la touche ▼ enfoncée pendant 3 secondes. Vous pouvez faire défiler 20 cm de papier en appuyant une seule fois sur le bouton ▲ .

- ❑ Si vous appuyez sur ces boutons alors que le système d'entraînement est relâché, vous pourrez régler la vitesse d'entraînement (3 modes).
☞ Voir "Chargement d'une feuille simple au format A3 ou supérieur / papier épais", page 40
- ❑ Appuyez sur le bouton ▼ lorsque vous paramétrez une feuille simple d'une épaisseur inférieure à 0,5 mm. L'imprimante entraîne le papier et passe en mode READY (PRÊT).
- ❑ Entraîne la feuille vers l'avant lorsque vous appuyez sur la touche ▼.
- ❑ Fait défiler les paramètres dans l'ordre ou dans l'ordre ▼ inverse ▲ lors de la sélection d'un paramètre en mode Menu.

7. Touche Menu (▶)

- ❑ Permet d'activer le mode Menu si vous appuyez sur cette touche lorsque l'état READY (PRÊT) est activé.
☞ Voir "Mode Menu", page 17
- ❑ Permet d'activer le menu `PRINTER STATUS` (ÉTAT DE L'IMPRIMANTE) si vous appuyez sur cette touche lors de l'impression.
☞ Voir "ÉTAT DE L'IMPRIMANTE", page 25
- ❑ Si vous appuyez sur cette touche alors que le mode Menu est activé, vous pouvez sélectionner le menu de votre choix.

8. Touche OK (OK)

- ❑ En mode Menu, définit le paramètre sélectionné dans l'élément sélectionné. Exécute l'élément sélectionné si celui-ci est uniquement exécutable.
- ❑ Si vous appuyez sur ce bouton après l'impression, l'imprimante éjecte la feuille.
- ❑ Appuyez sur ce bouton pendant le séchage de l'encre ou du tableau pour interrompre l'opération.
- ❑ Si vous appuyez sur ce bouton et qu'il n'y a plus de papier dans l'imprimante, la marche à suivre s'affiche à l'écran.

9. Bouton Couper papier (✂)

Le papier est coupé par le cutter intégré.

10. Bouton Bloquer papier (🔒)

- ❑ Ce bouton verrouille ou déverrouille le système de verrouillage du papier. Lorsque vous placez le papier, appuyez d'abord sur ce bouton pour déverrouiller le système et placez ensuite le papier. Appuyez à nouveau sur le bouton pour que l'imprimante commence l'entraînement du papier et passe ensuite en mode READY (PRÊT).
- ❑ Lorsque vous appuyez sur ce bouton tandis que la fonction `REMAINING PAPER SETUP` (CONFIG PAP RESTANT) est ON (ACTIVE), un code à barres est imprimé sur le papier et le système de verrouillage est désactivé.

Voyants

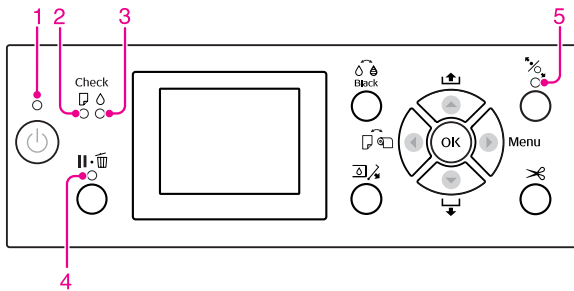

1	Voyant Marche/ Arrêt	Activé	L'imprimante est sous tension.
		Clignotant	L'imprimante est en cours de réception de données. L'imprimante est sur le point de s'éteindre.
		Dés-activé	L'imprimante est hors tension.
2	Voyant de Contrôle du papier	Activé	Plus papier dans le tiroir. Réglage papier incorrect.
		Clignotant	Bourrage papier. Le papier n'est pas correctement chargé.
		Dés-activé	L'imprimante est prête à imprimer.
3	Voyant de Contrôle de l'encre	Activé	La cartouche est vide. La cartouche n'est pas en place. Une mauvaise cartouche est installée.
		Clignotant	La cartouche d'encre installée est presque vide.
		Dés-activé	L'imprimante est prête à imprimer.
4	Voyant Pause	Activé	L'imprimante est en mode Menu ou en mode Pause. Erreur au niveau de l'imprimante.
		Dés-activé	L'imprimante est prête à imprimer.

5	Voyant Bloquer papier	Activé	Le levier de maintien du papier est relâché.
		Dés-activé	L'imprimante est prête à imprimer.

Affichage

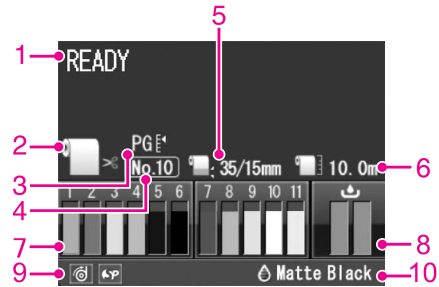

1. Messages

Affiche l'état, le fonctionnement et les messages d'erreur de l'imprimante.

➤ Voir "Messages d'erreur sur l'écran LCD", page 97

➤ Voir "Détails du mode Menu", page 22

2. Icône Alimentation

Affiche le réglage de source d'alimentation papier et de découpe du papier rouleau.

Vous pouvez sélectionner les icônes de source d'alimentation suivantes en appuyant sur la touche ◀ affichée sur l'écran LCD.

Lorsque vous imprimez à partir du pilote d'impression, les réglages effectués sur le pilote d'impression sont prioritaires sur les réglages effectués sur le panneau de contrôle de l'imprimante.

Icône	Explication
	Imprime sur le papier rouleau. Le papier rouleau est découpé automatiquement une fois une page imprimée. Lorsque vous utilisez l'enrouleur automatique en option, placez le commutateur Auto en position Off, faute de quoi, le papier ne sera pas découpé.
	Imprime sur le papier rouleau. Le papier n'est pas découpé automatiquement après l'impression.

Icône	Explication
	Imprime sur la feuille.

3. Icône Platen Gap (Écart du cylindre)

Affiche le réglage Platen Gap (Écart du cylindre).

☞ Voir “Liste des menus”, page 20

Icône	Explication
Aucune	STANDARD
	NARROW (ÉTROIT)
	WIDE (GRAND)
	WIDER (PLUS GRAND)
	WIDEST (LE PLUS GRAND)

4. Numéro papier

Lorsque vous sélectionnez un numéro de papier (1 à 10) pour CUSTOM PAPER (PAPIER PERSON.), le numéro sélectionné s’affiche.

☞ Voir “Impression avec un support d’un fabricant autre que Epson”, page 176

5. Icône Marge papier rouleau

Affiche l’icône de marge de papier avec les marges que vous avez sélectionnées pour ROLL PAPER MARGIN (MARGE PAPIER ROULEAU).

- 15 mm : si HAUT/BAS 15 mm est sélectionné.
- 35/15 mm : si HAUT 35/BAS 15 mm est sélectionné.
- 3 mm : si 3 mm est sélectionné.
- 15 mm : si 15 mm est sélectionné.
- Auto : lorsque DEFAULT est sélectionné.

☞ Voir “Liste des menus”, page 20

6. Icône Compte papier rouleau

Affiche la quantité de papier restant dans le rouleau. Lorsque vous définissez les réglages suivants dans ROLL PAPER REMAINING (PAP ROULEAU RESTANT) du menu PAPER SETUP (CONFIGURATION PAPIER), l’icône et la quantité de papier restant dans le rouleau s’affichent.

- La fonction REMAINING PAPER SETUP (CONFIG PAPER RESTANT) est ON (ACTIVE).
- La longueur du rouleau est définie dans ROLL PAPER LENGTH (LONGUEUR PAPER ROULEAU).
- La valeur pour l’alerte de longueur du rouleau est définie dans ROLL PAPER ALERT (ALERTE LONG ROULEAU).

☞ Voir “CONFIGURATION PAPIER”, page 26





7. Icône d’état de la cartouche d’encre

Affiche la quantité d’encre restante dans chaque cartouche.

- Cartouche d’encre

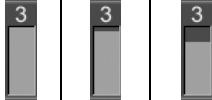





Numéro	Couleur d’encre
1	Cyan (C)
2	Orange (O)
3	Yellow (Jaune) (Y)
4	Light Cyan (Cyan clair) (LC)
5	Matte Black (Noir mat) (MK)
6	Photo Black (Noir photo) (PK)
7	Vivid Magenta (Magenta vif) (VM)
8	Light Black (Noir clair) (LK)
9	Green (Vert) (G)
10	Light Light Black (Gris clair clair) (LLK)
11	Vivid Light Magenta (Magenta vif clair) (VLM)

☐ Encre restante

Icône			Description
			Il reste assez d'encre.
			Préparez une nouvelle cartouche d'encre. (clignote) Cette icône indique le réservoir jaune.
			L'encre est épuisée, ce qui vous empêche d'imprimer. Remplacez la cartouche d'encre par une neuve. (clignote) Cette icône indique le réservoir jaune.
			Erreur au niveau de la cartouche ou pas de cartouche. (clignote) Cette icône indique le réservoir jaune.





8. Icône du réservoir de maintenance

Les icônes se trouvant à l'extrême droite indiquent l'espace disponible dans le réservoir de maintenance. Deux icônes de maintenance sont disponibles pour l'Epson Stylus Pro 9900/9910 et une seule pour l'Epson Stylus Pro 7900/7910.

Icône			Description
			Il y a assez d'espace disponible dans les réservoirs de maintenance.
			Il est conseillé de préparer un nouveau réservoir de maintenance. (clignotant)
			Le réservoir de maintenance est plein. Remplacez le réservoir de maintenance par un neuf. (clignotant)

9. Icône d'utilisation des options

Indique si les options sont accessibles ou non.

Option	Icône	Description
Enrouleur automatique		Disponible
		Indisponible
	Pas d'icône	Non connecté
Spectro Proofer		Disponible
		Indisponible
	Pas d'icône	Non connecté

10. Icône encre noire

Affiche l'encre noire sélectionnée.

Mode Menu

Le mode Menu permet de régler des paramètres d'impression semblables à ceux que vous régleriez normalement dans le logiciel ou le pilote, ainsi que d'autres paramètres, directement à partir du panneau de contrôle. Le panneau de contrôle indique les informations relatives à l'imprimante. Il permet également certaines opérations comme la vérification des buses.

Utilisation du mode Menu

Remarque :

Appuyez sur la touche  lorsque vous souhaitez quitter le mode Menu et retourner à l'état READY (PRÊT).

Appuyez sur la touche  pour revenir à l'étape précédente.

Suivez les étapes ci-après pour utiliser le mode Menu.

1. Sélectionnez un menu.

Exemple : Sélectionnez **PRINTER SETUP** (CONFIGURATION).

- 1** Appuyez sur la touche  pour activer le mode Menu.

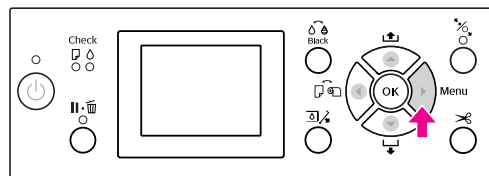

Le premier menu s'affiche sur l'écran LCD.

- 2** Appuyez sur la touche  /  pour sélectionner **PRINTER SETUP** (CONFIGURATION IMPR.).

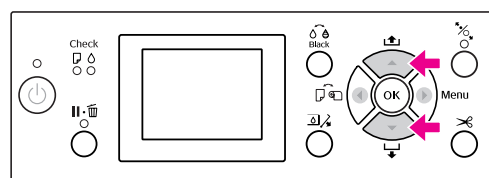

- 3** Appuyez sur la touche  pour activer le menu **PRINTER SETUP** (CONFIGURATION IMPR.).

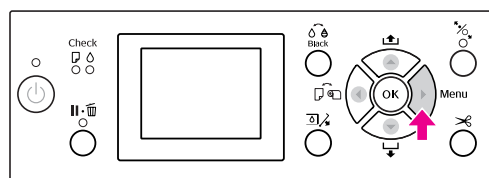

2. Trois cas se présentent en fonction des éléments sélectionnés.

A. Vous sélectionnez un paramètre

Exemple : Si vous sélectionnez **PLATEN GAP** (ÉCART DU CYLINDRE) dans le menu **PRINTER SETUP** (CONFIGURATION IMPR.).

- 1 Appuyez sur la touche ▲ / ▼ pour sélectionner **PLATEN GAP** (ÉCART DU CYLINDRE).

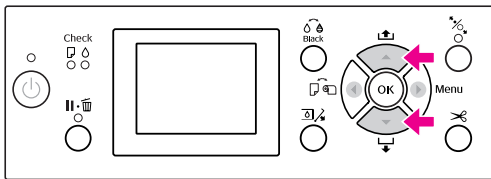

- 2 Appuyez sur la touche ► pour accéder à l'élément **PLATEN GAP** (ÉCART DU CYLINDRE).

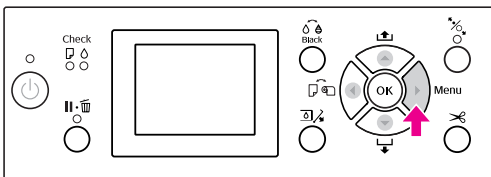

- 3 Appuyez sur la touche ▲ / ▼ pour sélectionner un paramètre pour l'élément. Le réglage courant est indiqué par ✓.

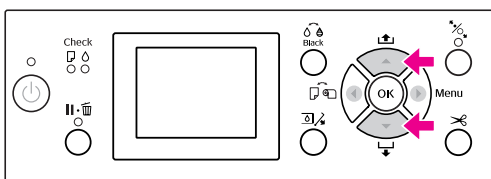

- 4 Appuyez sur la touche **OK** pour stocker le paramètre sélectionné.

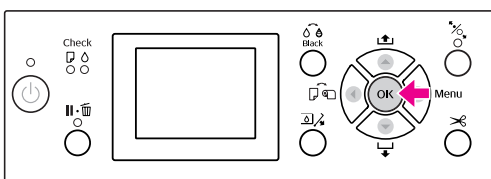

- 5 Appuyez sur la touche ◀ pour revenir au niveau précédent ou appuyez sur la touche II·☒ pour quitter le mode Menu.

B. Vous exécutez une fonction

Exemple : Si vous sélectionnez **NOZZLE CHECK** (TEST BUSE) dans le menu **TEST PRINT** (IMPRIMER TEST)

- 1 Dans le menu **TEST PRINT** (IMPRIMER TEST), appuyez sur la touche ▲ / ▼ pour sélectionner **NOZZLE CHECK** (TEST BUSE).

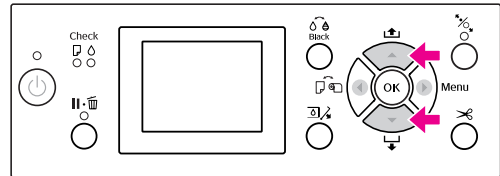

- 2 Appuyez sur la touche ► pour accéder à l'élément **NOZZLE CHECK** (TEST BUSE).

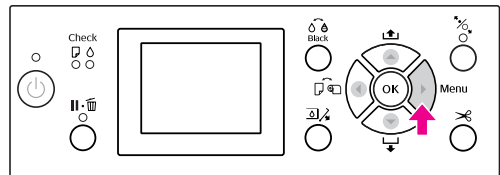

- 3 Appuyez sur la touche **OK** pour exécuter la **NOZZLE CHECK** (TEST BUSE).

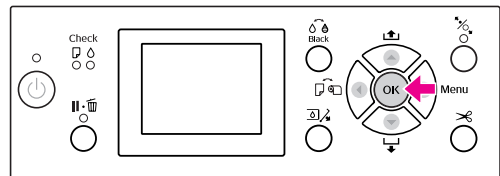

C. Vous souhaitez afficher les informations relatives à l'imprimante

Exemple : Si vous sélectionnez INK LEVEL (NIVEAU ENCRE) dans le menu PRINTER STATUS (ÉTAT DE L'IMPRIMANTE).

- 1** Dans le menu PRINTER STATUS (ÉTAT DE L'IMPRIMANTE), appuyez sur la touche ▲ / ▼ pour sélectionner INK LEVEL (NIVEAU ENCRE).

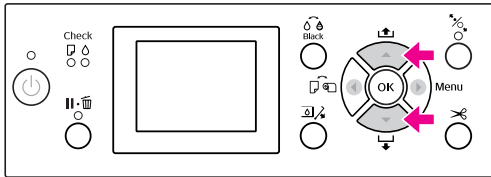

- 2** Appuyez sur la touche ► pour accéder à l'élément INK LEVEL (NIVEAU ENCRE).

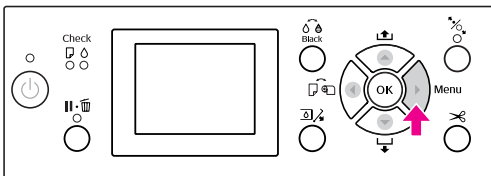

- 3** Confirmez l'encre restante à l'écran. Appuyez sur la touche ▲ / ▼ pour afficher la quantité restante de chaque couleur d'encre.

Exemple : Noir mat 84 %

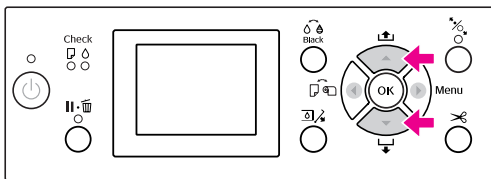

- 4** Appuyez sur la touche ◀ pour revenir au niveau précédent ou appuyez sur la touche II • ☐ pour quitter le mode Menu.

Liste des menus

Menu	Élément	Paramètre
"CONFIGURATION IMPR.", page 22	ÉCART DU CYLINDRE	ÉTROIT, STANDARD, GRAND, PLUS GRAND, LE PLUS GRAND
	LIGNE PAGE	OUI, NON
	MARGE PAPIER ROULEAU	PAR DÉFAUT, HAUT/BAS 15 mm, HAUT 35/BAS 15 mm, 3 mm, 15 mm
	VÉRIF FORMAT PAPIER	OUI, NON
	VÉRIF INCLIN PAPIER	OUI, NON
	ACTUALISER MARGES	OUI, NON
	VÉRIF BUSES AUTO	OUI : PÉRIODIQUE, OUI : CHQ TRAVAIL, NON
	IMPR MOTIF BUSES	NON, OUI : CHAQUE PAGE, OUI : TTS 10 PAGES
	INITIALISER PARAM	EXÉC
"IMPRESSION D'ESSAI", page 24	VÉRIF BUSES	IMPRESSION
	FEUILLE D'ÉTAT	IMPRESSION
	FEUILLE ÉTAT RÉSEAU	IMPRESSION
	INFORMATIONS TRAVAIL	IMPRESSION
	PAPIER PERSONNALISÉ	IMPRESSION
"MAINTENANCE", page 24	RÉGLAGE CUTTER	EXÉC
	REPLACEMENT CUTTER	EXÉC
	NETTOYAGE	NETTOYAGE NORMAL, NETTOYAGE DE CHAQUE COULEUR, NETTOYAGE APPROFONDI
	RÉGLAGE HORLOGE	MM/JJ/AA HH:MM
"ÉTAT DE L'IMPRIMANTE", page 25	VERSION	HW0xxxx-xx.xx.IBCC ou HN0xxxx-xx.xx.IBCC
	NIVEAU ENCRE	(couleur d'encre) nn%
	RÉSERVOIR MAINT	GAUCHE nn% DROITE nn%
	HISTORIQUE TRAVAUX	No. 0-No. 9 ENCRE xxxxx.xml PAPIER xxx.x cm2
	IMPRESSIONS TOTALES	nnnnnn PAGES
	ÉTAT EDM (ou myEpsonPrinter)	INITIALISATION, NON DÉMARRÉ, ACTIVÉ, DÉSACTIVÉ DERNIER CHARGEMENT MM/JJ/AA HH:MM GMT, (NON CHARGÉ)

Panneau de contrôle

"CONFIGURATION PAPIER", page 26	PAP ROULEAU RESTANT	REMAINING PAPER SETUP (CONFIG PAP RESTANT) ROLL PAPER LENGTH (LONGUEUR PAP ROULEAU) ROLL LENGTH ALERT (ALERTE LONG ROULEAU)
	TYPE DE PAPIER	Photo Paper (Papier photo) Proofing Paper (Papier pour épreuves) Fine Art Paper (Papier beaux-arts) Matte Paper (Papier mat) Plain Paper (Papier ordinaire) Autres PAPIER PERSONNALISÉ AUCUN PAPIER SÉLECTIONNÉ
	PAPIER PERSONNALISÉ	PAPIER 1 - 10
"ALIGNEMENT DES TÊTES", page 28	ÉPAISSEUR PAPIER	SÉLECT TYPE PAPIER SÉLECT ÉPAISSEUR
	ALIGNEMENT	AUTO, MANUEL
"CONFIGURATION RÉSEAU", page 28	CONFIGURATION RÉSEAU	DÉSACTIVER, ACTIVER
	PARAMÈTRE ADRESSE IP	AUTO, PANNEAU
	PARAMÈTRE IP, MSR, PPD	ADRESSE IP 000.000.000.000 - 255.255.255.255 MASQUE DE SS-RÉSEAU 000.000.000.000 - 255.255.255.255 PASSERELLE PAR DÉF 000.000.000.000 - 255.255.255.255
	BONJOUR	OUI, NON
	INIT PARAM RÉSEAU	EXÉC
"CONFIGURATION DES OPTIONS", page 29	SpectroProofer	ÉTAT ALIGNEMENT
	ROULEAU D'ENTRAÎNEMENT	VERSION ROULEAU ENTRAÎNEMENT

Détails du mode Menu

CONFIGURATION IMPR.

Élément	Paramètre	Explication
ÉCART DU CYLINDRE	ÉTROIT	<p>Vous pouvez régler la distance qui sépare la tête d'impression du papier.</p> <ul style="list-style-type: none"> <input type="checkbox"/> STANDARD : normalement, sélectionnez STANDARD. <input type="checkbox"/> Lorsque vous sélectionnez une autre option que STANDARD, l'icône suivante s'affiche sur l'écran LCD. <p>PGE : ETROIT</p> <p>PGE : GRAND</p> <p>PGE : PLUS GRAND</p> <p>PGE : LE PLUS GRAND</p>
	STANDARD	
	GRAND	
	PLUS GRAND	
	LE PLUS GRAND	
LIGNE PAGE	OUI	<p>Vous pouvez indiquer si vous souhaitez imprimer la ligne de fin de page (ligne de découpe) sur le papier rouleau. Sélectionnez OUI si vous souhaitez imprimer la ligne de fin de page. Sélectionnez NON dans le cas contraire.</p> <p>La ligne verticale peut être imprimée quand la largeur du papier rouleau paramétrée dans le pilote d'imprimante est inférieure à la largeur du papier rouleau chargé dans l'imprimante.</p> <p>Ce paramètre est uniquement disponible pour le papier rouleau.</p>
	NON	
MARGE PAPIER ROULEAU	PAR DÉFAUT	<p>Vous pouvez sélectionner des marges pour le papier rouleau.</p> <ul style="list-style-type: none"> <input type="checkbox"/> PAR DÉFAUT : La marge supérieure du Premium Glossy Photo Paper (250) (Papier photo glacé Premium) (250), du Premium Semigloss Photo Paper (250) (Papier photo semi-glacé Premium (250)) et du Premium Luster Photo Paper (260) (Papier photo lustré Premium (260)) est égale à 20 mm et la marge inférieure à 15 mm. <input type="checkbox"/> HAUT/BAS 15mm: Les marges inférieure et supérieure sont de 15 mm et les marges droite et gauche de 3 mm. <input type="checkbox"/> HAUT 35/BAS 15mm : La marge supérieure est de 35 mm, inférieure de 15 mm et les marges gauche et droite sont de 3 mm. <input type="checkbox"/> 15 mm : Les marges sont de 15 mm sur tous les côtés. <input type="checkbox"/> 3 mm : Les marges sont de 3 mm sur tous les côtés. <p>Le format d'impression ne change pas lorsque les marges sont modifiées.</p>
	HAUT/BAS 15mm	
	HAUT 35/BAS 15mm	
	15mm	
	3mm	

Panneau de contrôle

Élément	Paramètre	Explication
VÉRIF FORMAT PAPIER	OUI	<p>Vous pouvez décider de vérifier la largeur du papier.</p> <ul style="list-style-type: none"> <input type="checkbox"/> ON : Vérifier la largeur du papier et le bord supérieur du papier. <input type="checkbox"/> NON : Ne pas vérifier la largeur du papier et le bord supérieur du papier. L'imprimante poursuit l'impression même si la largeur du papier ne correspond pas à la largeur des données, mais elle risque d'imprimer au-delà du papier. Dans la mesure où cela salit l'intérieur de l'imprimante, nous vous recommandons de sélectionner l'option OUI. La marge blanche risque d'être plus large en haut de chaque page.
	NON	
VÉRIF INCLIN PAPIER	OUI	<ul style="list-style-type: none"> <input type="checkbox"/> OUI : un message s'affiche sur l'écran LCD et l'imprimante interrompt l'impression si le papier n'est pas droit. <input type="checkbox"/> NON : aucune erreur d'alignement du papier n'est signalée, même si l'image imprimée ne se trouve pas sur le papier, et l'imprimante poursuit l'impression. <p>Ce paramètre est uniquement disponible pour le papier rouleau.</p>
	NON	
ACTUALISER MARGES	OUI	<p>Si vous sélectionnez OUI, l'imprimante coupe automatiquement une zone d'impression supplémentaire après l'impression sans marges.</p>
	NON	
VÉRIF BUSES AUTO	OUI : PÉRIODIQUE	<p>L'imprimante vérifie les buses. En cas de points manquants, un nettoyage est exécuté automatiquement.</p> <ul style="list-style-type: none"> <input type="checkbox"/> OUI : PÉRIODIQUE Effectue automatiquement une vérification périodique des buses. <input type="checkbox"/> OUI : CHQ TRAVAIL Effectue une vérification des buses avant l'impression de chaque travail. <input type="checkbox"/> NON N'effectue pas automatiquement de vérification des buses, sauf pour certaines opérations.
	OUI : CHQ TRAVAIL	
	NON	
IMPR MOTIF BUSES	NON	<p>Lorsque vous sélectionnez OUI, l'imprimante imprime le motif de la vérification des buses avant d'imprimer chaque travail ou la 10ème feuille, selon le paramètre défini.</p> <p>Ce paramètre est uniquement disponible pour le papier rouleau.</p>
	OUI : CHAQUE PAGE	
	OUI : TTS 10 PAGES	
INITIALISER PARAM	EXÉC	<p>Vous pouvez rétablir la valeur d'usine de l'ensemble des paramètres définis dans le menu de configuration de l'imprimante (PRINTER SETUP).</p>

IMPRESSION D'ESSAI

Élément	Paramètre	Explication
VÉRIF BUSES	IMPRESSION	Vous pouvez imprimer un motif de contrôle des buses de la tête d'impression pour chaque cartouche d'encre. ☞ Voir "Vérification des buses", page 83
FEUILLE D'ÉTAT	IMPRESSION	Vous pouvez imprimer l'état actuel de l'imprimante.
FEUILLE ÉTAT RÉSEAU	IMPRESSION	Vous pouvez imprimer l'état actuel du réseau.
INFORMATIONS TRAVAIL	IMPRESSION	Vous pouvez imprimer les informations relatives aux travaux d'impression enregistrées dans l'imprimante (jusqu'à 10 travaux).
PAPIER PERSONNALISÉ	IMPRESSION	Vous pouvez imprimer les informations relatives au papier personnalisé enregistrées dans le menu CUSTOM PAPER (PAPIER PERSONNALISÉ).

MAINTENANCE

Vous pouvez exécuter des fonctions de maintenance, comme un nettoyage des têtes.

Élément	Paramètre	Explication
RÉGLAGE CUTTER	EXÉC	Vous pouvez ajuster la position du cutter en sélectionnant le numéro de position adéquat.
REPLACEMENT CUTTER	EXÉC	Démarre l'opération de remplacement du cutter. ☞ Voir "Remplacement du cutter", page 79
NETTOYAGE	NETTOYAGE NORMAL	Vous pouvez effectuer un nettoyage normal.
	NETTOY CHQ COULEUR	Vous pouvez sélectionner les buses à nettoyer parmi les combinaisons suivantes : C/VM, PK (MK)/LK, O/G, LLK/Y ou VLM/LC.
	NETTOYAGE AUTO	Vous pouvez nettoyer la tête de lecture plus efficacement qu'un nettoyage de tête normal.
RÉGLAGE HORLOGE	MM/JJ/AA HH:MM	Vous pouvez régler l'année, le mois, la date, les heures et les minutes.

ÉTAT DE L'IMPRIMANTE

Ce menu indique l'état de l'imprimante.

Élément	Paramètre	Explication
VERSION	HW0xxxx-xx.xx.IBCC ou HN0xxxx-xx.xx.IBCC	Vous pouvez vérifier la version du microprogramme.
NIVEAU ENCRE	(couleur d'encre) nn%	Vous pouvez vérifier l'état de chaque cartouche d'encre.
RÉSERVOIR MAINT	GAUCHE nn%	Vous pouvez vérifier l'espace disponible dans le réservoir de maintenance.
	DROITE nn%	
HISTORIQUE TRAVAUX	No. 0-No. 9 ENCRE xxxxx.xml PAPIER xxx.x cm2	Vous pouvez afficher la consommation d'encre (ENCRE) en millilitres et le format de papier (PAPIER) de chaque travail d'impression enregistré dans l'imprimante. Le travail le plus récent est le N° 0.
IMPRESSIONS TOTALES	nnnnnn PAGES	Vous pouvez afficher le nombre total de pages que vous avez imprimées.
ÉTAT EDM (ou myEpsonPrinter) *	INITIALISATION, NON DÉMARRÉ, ACTIVÉ, DÉSACTIVÉ	Vous pouvez vérifier si EDM (ou myEpsonPrinter) est activé ou désactivé. Si la fonction est activée, l'heure du dernier chargement EDM s'affiche.
	DERNIER CHARGEMENT MM/JJ/AA HH:MM GMT, (NON TÉLÉCHARGÉ)	



* Cette fonction n'est pas prise en charge dans certains cas. Pour de plus amples informations, consultez le site Epson local ou contactez votre représentant ou votre revendeur EPSON.

Remarque :

- ❑ Lorsque le voyant Contrôle d'encre reste allumé, vous devez remplacer la cartouche d'encre épuisée. Si vous remplacez la cartouche correctement, le compteur est automatiquement réinitialisé.
☞ Voir "Remplacement des cartouches d'encre", page 72
- ❑ Si l'icône du réservoir de maintenance sur l'écran LCD indique que le réservoir de maintenance est plein ou presque plein, vous devez le remplacer. Si vous remplacez le réservoir correctement, le compteur est automatiquement réinitialisé.
☞ Voir "Remplacement du réservoir de maintenance", page 77

CONFIGURATION PAPIER

Si vous utilisez un support autre que Epson, veuillez à définir les paramètres appropriés pour le papier.

Élément	Paramètre	Explication
PAP ROULEAU RESTANT	REMAINING PAPER SETUP (CONFIG PAP RESTANT)	<p>Vous pouvez paramétrer une fonction de compteur de papier restant seulement si le papier n'est pas chargé dans l'imprimante.</p> <ul style="list-style-type: none"> <input type="checkbox"/> NON : la fonction PAP ROULEAU RESTANT est désactivée. L'icône de compteur de papier rouleau ne s'affiche pas sur l'écran LCD. <input type="checkbox"/> ON: La longueur du papier restant sur le rouleau est indiquée sur l'écran LCD. Lorsque vous appuyez sur le bouton , le code barres (avec le type de papier, la longueur du papier rouleau et la valeur d'alerte concernant la longueur du rouleau) est imprimé sur le bord du papier rouleau. En cas de changement de papier rouleau, le code à barres est scanné et les informations sur le type de papier, la longueur du papier rouleau et le seuil d'alerte de la longueur du rouleau sont définies.
	LONGUEUR PAP ROULEAU	<p>Ces paramètres sont accessibles uniquement lorsque la fonction REMAINING PAPER SETUP (CONFIG PAP RESTANT) est active.</p> <p>Si vous définissez l'alerte rouleau, un message s'affiche lorsque la quantité de papier restant est peu importante.</p> <p>Si vous utilisez du papier rouleau, saisissez la longueur du papier rouleau installé dans l'imprimante et le seuil d'alerte. La longueur du papier rouleau doit être comprise entre 5 et 99,5 mètres et l'alerte de la longueur rouleau entre 1 et 15 mètres.</p>
	ALERTE LONG ROULEAU	
TYPE DE PAPIER	Photo Paper (Papier photo)	<p>Vous pouvez sélectionner le type de support chargé dans l'imprimante.</p>
	Proofing Paper (Papier pour épreuves)	
	Fine Art Paper (Papier beaux-arts)	
	Matte Paper (Papier mat)	
	Plain Paper (Papier ordinaire)	
	Autres	
	PAPIER PERSONNALISÉ	
	NO DU PAPIER SÉLECT	
PAPIER PERSONNALISÉ	PAPIER 1 - 10	<p>Vous pouvez choisir un numéro (entre 1 et 10) pour enregistrer les paramètres (comme Type de papier, Écart du cylindre, Motif d'épaisseur, Réglage alim papier, Temps de séchage, Aspiration du papier) ou pour rappeler les paramètres que vous avez définis. Le numéro choisi s'affiche sur l'écran.</p> <p> Voir "PAPIER PERSONNALISÉ", page 27</p>

PAPIER PERSONNALISÉ

Si vous utilisez un autre support que Epson, vous devez adapter les paramètres en fonction de ce support.

Après avoir sélectionné le numéro du papier, définissez les paramètres suivants. Veillez à d'abord sélectionner le papier dans PAPER TYPE (Type de papier) et réglez ensuite les paramètres pour PLATEN GAP (Écart du cylindre).

Pour définir le papier personnalisé, reportez-vous à la section suivante.

☞ “Définition du papier personnalisé dans l'imprimante”, page 176

Élément	Paramètre	Explication
TYPE DE PAPIER	Photo Paper (Papier photo)	Vous pouvez sélectionner le type de support le plus proche du papier que vous utilisez.
	Proofing Paper (Papier pour épreuves)	
	Fine Art Paper (Papier beaux-arts)	
	Matte Paper (Papier mat)	
	Plain Paper (Papier ordinaire)	
	Autres	
ÉCART DU CYLINDRE	ÉTROIT	Vous pouvez régler la distance qui sépare la tête d'impression du papier. STANDARD : sélectionnez STANDARD. ÉTROIT : utilisez ce réglage lorsque vous imprimez sur un fin papier. LARGE ou PLUS LARGE : sélectionnez ce réglage si vous trouvez que la qualité des images imprimées laisse à désirer.
	STANDARD	
	GRAND	
	PLUS GRAND	
MOTIF D'ÉPAISSEUR	IMPRESSION	Vous pouvez imprimer le motif de détection de l'épaisseur du papier.
RÉGLAGE ALIM PAPIER	0,00%	Vous pouvez définir la quantité d'alimentation papier de la zone imprimable. La plage de valeurs va de -0,70 à 0,70 %. Si la valeur est trop grande, il est possible que des micro bandes horizontales blanches apparaissent. Si la valeur est trop faible, il est possible que des micro bandes horizontales sombres apparaissent.
	de -0,70 % à +0,70 %	
TEMPS DE SÉCHAGE	0,0 sec	Vous pouvez définir le temps de séchage de l'encre pour chaque passage de la tête d'impression. La plage de valeurs va de 0 à 10 secondes. Selon la densité de l'encre ou le type de papier, l'encre ne sèche pas rapidement. Dans ce cas, définissez un temps de séchage plus long.
	de 0,0 sec à 10,0 sec	
ASPIRATION PAPIER	STANDARD	Vous pouvez définir la pression d'aspiration utilisée pour faire avancer le papier imprimé.
	de -1 à -4	
SET ROLL PAPER TENSION (DEF TENSION PAP ROUL)	STANDARD	Lorsque vous utilisez un fin papier ou lorsque des vagues apparaissent sur le papier lors de l'impression, sélectionnez HIGH (ELEVÉE) ou HIGHER (PLUS ELEVÉE).
	ÉLEVÉE	
	PLUS ÉLEVÉE	
REMOVE SKEW (SUPPRIMER INCLINAISON)	OUI	Vous pouvez paramétrer cette fonction afin de réduire ou non l'inclinaison du papier.
	NON	

ALIGNEMENT DES TÊTES

Vous pouvez procéder à l'alignement des têtes d'impression. Pour de plus amples informations, consultez la section suivante.

☞ "Alignement de la tête d'impression", page 89

Élément	Paramètre	Explication
ÉPAISSEUR PAPIER	SÉLECT TYPE PAPIER	Si vous utilisez un support spécial Epson, sélectionnez le type de papier. Si vous utilisez un support spécial autre que Epson, saisissez une épaisseur de papier comprise entre 0,1 et 1,5 mm.
	SÉLECT ÉPAISSEUR	
ALIGNEMENT	AUTO	Si vous sélectionnez AUTO , le motif d'ajustement de la sortie est lu par le capteur et la valeur d'ajustement optimale est automatiquement enregistrée dans l'imprimante. Si vous sélectionnez MANUEL , vous devez vérifier le motif et saisir la valeur d'alignement.
	MANUEL	

CONFIGURATION RÉSEAU

Lorsque vous utilisez l'imprimante en réseau, définissez les paramètres suivants.

Élément	Paramètre	Explication
CONFIGURATION RÉSEAU	DÉSACTIVER	Vous pouvez définir les paramètres réseau dans le panneau de contrôle de l'imprimante. Les éléments suivants apparaissent uniquement si ACTIVER est sélectionné. Après avoir défini les éléments, appuyez sur la touche ◀ du menu NETWORK SETUP (Configuration réseau), afin de réinitialiser le réseau et d'établir une connexion réseau au bout de 40 secondes. Le menu NETWORK SETUP (Configuration réseau) n'apparaît pas pendant la réinitialisation du réseau.
	ACTIVER	
PARAMÈTRE ADRESSE IP	AUTO	Vous pouvez sélectionner la méthode de définition de l'adresse IP dans l'imprimante. Si vous sélectionnez PANEL (PANNEAU), IP,SM,DG SETTING (PARAMÈTRE IP, MSR, PPD) apparaît.
	PANNEAU	
IP,SM,DG SETTING (PARAMÈTRE IP, MSR, PPD)	Demandez des informations détaillées à votre administrateur système.	
BONJOUR	OUI	Vous pouvez activer ou désactiver le paramètre Bonjour.
	NON	
INIT NETWORK SETTING (INIT PARAM RÉSEAU)	EXÉC	Vous pouvez rétablir la valeur d'usine par défaut des paramètres réseau de l'imprimante.



CONFIGURATION DES OPTIONS

Lorsque vous utilisez le matériel en option, définissez les paramètres suivants.

Élément	Paramètre	Explication
SpectroProofer	STATUS INFORMATION (INFORMATIONS ETAT)	La fonction STATUS INFORMATION (Informations état) affiche l'état de chaque élément de SpectroProofer à savoir la version de SpectroProofer, les références des produits pour la balance des blancs, la température du système de mesures de la couleur (ILS20EP), la température ambiante et la couleur de l'arrière-plan. Dans DEVICE ALIGNMENT (Alignement périph.), procédez aux réglages de SpectroProofer.
	DEVICE ALIGNMENT (ALIGNEMENT PERIPH.)	
TAKE UP REEL (ROULEAU D'ENTRAÎNEMENT)	TAKE UP REEL VERSION (VERSION ROULEAU ENTRAÎNEMENT)	Affiche la version du rouleau d'entraînement.

Mode Maintenance

Vous pouvez modifier la langue ou l'unité utilisée à l'écran ou rétablir les valeurs d'usine de l'ensemble des paramètres.

- 1** Mettez l'imprimante hors tension en appuyant sur la touche .
- 2** Appuyez simultanément sur la touche  et la touche  pour mettre l'imprimante sous tension.

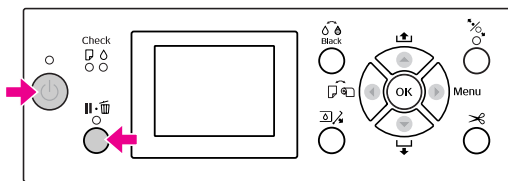

Consultez le tableau des modes de maintenance sur la droite pour de plus amples informations. Les procédures de réglage sont les mêmes que pour le mode Menu.

 Voir "Utilisation du mode Menu", page 17

- 3** Pour quitter le mode Maintenance, appuyez sur la touche  pour mettre l'imprimante hors tension.

Liste du mode Maintenance

Élément	Paramètre	Explication
LANGUE	JAPANESE	Vous pouvez sélectionner la langue d'affichage de l'écran LCD.
	ENGLISH	
	FRENCH	
	ITALIAN	
	GERMAN	
	PORTUGUE	
	SPANISH	
	DUTCH	
	KOREAN	
CHINESE		
UNITÉS DE LONGUEUR	MÉTRIQUE	Vous pouvez sélectionner l'unité de mesure utilisée pour afficher la longueur.
	PIED/POUCE	
UNITÉS DE TEMPÉRATURE	°C	Vous pouvez sélectionner l'unité de température qui s'affichera à l'écran.
	F	
ROLL PAPER TENSION (TENSION PAP ROUL)	1 - 5	Vous pouvez modifier la valeur maximale de la tension du papier rouleau.
NETTOYAGE SS	EXÉC	Vous pouvez effectuer un nettoyage de la tête par ultrasons.
PANNEAU DÉFAUT	EXÉC	Vous pouvez rétablir les valeurs d'usine de tous les paramètres que vous avez modifiés dans le mode Menu.
CUSTOM	0 - 255	Vous pouvez définir des paramètres personnalisés.

Manipulation du papier

Supports pris en charge

Il est recommandé d'utiliser les supports spéciaux Epson susceptibles d'améliorer l'utilisation et les capacités d'expression des résultats d'impression. Pour plus d'informations sur le papier, reportez-vous à la section suivante.

☞ "Informations relatives au papier", page 192

Remarque :

- N'utilisez pas de papier froissé, abîmé, déchiré, sale ou présentant des imperfections.
- Introduisez le papier juste avant l'impression. Retirez-le de l'imprimante une fois l'impression terminée et conservez-le conformément aux instructions relatives au support utilisé.
- Si vous utilisez du papier rouleau autre que les supports spéciaux Epson, consultez les instructions qui accompagnent le papier ou contactez votre fournisseur pour plus d'informations. Testez la qualité d'impression avant d'acheter d'importantes quantités de papier.

Papier rouleau

Supports	Papier ordinaire, papier recyclé, autres papiers
Taille du papier rouleau	Mandrin de 2" : Diamètre extérieur de 103 mm max.
	Mandrin de 3" : Diamètre extérieur de 150 mm max.
Taille du papier	Epson Stylus Pro 9900/9910: mandrin de 2" : 254 à 1118 mm × 45 m mandrin de 3" : 254 à 1118 mm × 202 m
	Epson Stylus Pro 7900/7910: mandrin de 2" : 254 à 610 mm × 45 m mandrin de 3" : 254 à 610 mm × 202 m

Épaisseur	Papier ordinaire, papier recyclé : 0,08 à 0,11 mm (Poids : 64 à 90 g/m ²)
	Autres : 0,08 à 0,5 mm
Largeur disponible pour l'impression sans marge	10", 300 mm, 13" (Super A3), 16", 17", 512 mm (B2), 594 mm (A1), 24" (Super A1), 728 mm (B1), 36" (Super A0), 44" (Super B0)

Feuille simple

Supports	Papier ordinaire, papier recyclé, autres papiers
Taille du papier	Epson Stylus Pro 9900/9910: Largeur : 210 to 1118 mm Longueur : 279,4 à 1580 mm (A4 à Super B0) Epson Stylus Pro 7900/7910 : Largeur : 210 to 610 mm Longueur : 279,4 à 914 mm (A4 à Super A1)
Épaisseur	Papier ordinaire, papier recyclé : 0,08 à 0,11 mm (Poids : 64 à 90 g/m ²)
	Autres : Longueur 279 à 728 mm : 0,08 à 1,5 mm Longueur 728 à 2032 mm: 0,08 à 0,5 mm
Largeur disponible pour l'impression sans marge	10", 300 mm, 13" (Super A3), 16", 17", 512 mm (B2), 594 mm (A1), 24" (Super A1), 728 mm (B1), 36" (Super A0), 44" (Super B0)

Remarque :

- La qualité des marques ou types de papier pouvant être changée par le fabricant sans préavis, Epson ne peut garantir la qualité d'aucun papier de marque autre que Epson. Procédez toujours à des essais avant d'acheter de grandes quantités de papier ou d'imprimer des travaux de volume important.
- Du papier de mauvaise qualité peut diminuer la qualité d'impression et provoquer des bourrages ou d'autres problèmes. Si vous rencontrez beaucoup de problèmes, choisissez du papier de qualité supérieure.

Utilisation du papier rouleau

Chargement du papier rouleau

Pour charger le papier rouleau, procédez comme suit.

Remarque :

- ❑ Lorsque REMAINING PAPER SETUP (CONFIG PAP RESTANT) est défini sur ON (OUI), le code barres (incluant les informations sur le papier) est imprimé sur le bord du papier rouleau avant le retrait du papier. Ces informations facilitent, par la suite, le réglage du même type de papier.
☞ Voir "CONFIGURATION PAPIER", page 26
- ❑ Il est recommandé de charger le papier rouleau juste avant l'impression. Si vous laissez le papier rouleau dans l'imprimante, le cylindre servant à maintenir le papier risque de laisser une trace sur la surface du papier.

- 1 Mettez l'imprimante sous tension en appuyant sur la touche .

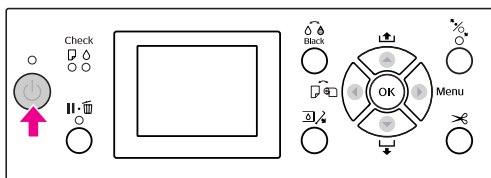

Remarque :

Après avoir mis l'imprimante sous tension, appuyez sur le bouton OK avant de charger le papier pour afficher les instructions propres au réglage du papier.

- 2 Ouvrez le capot du papier rouleau.

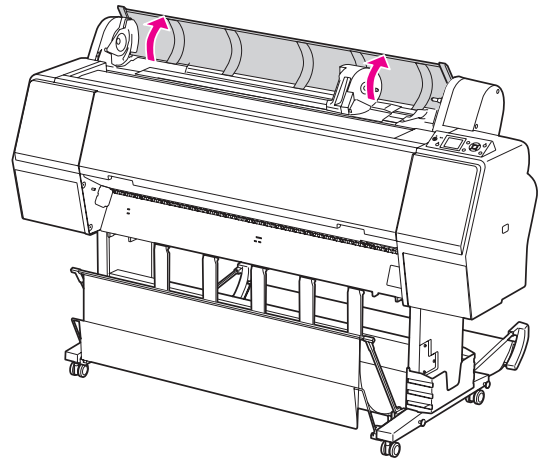

- 3 Pour déverrouiller le support de l'adaptateur, appuyez fermement sur le support. Déplacez-le ensuite vers la gauche à l'aide de la poignée.

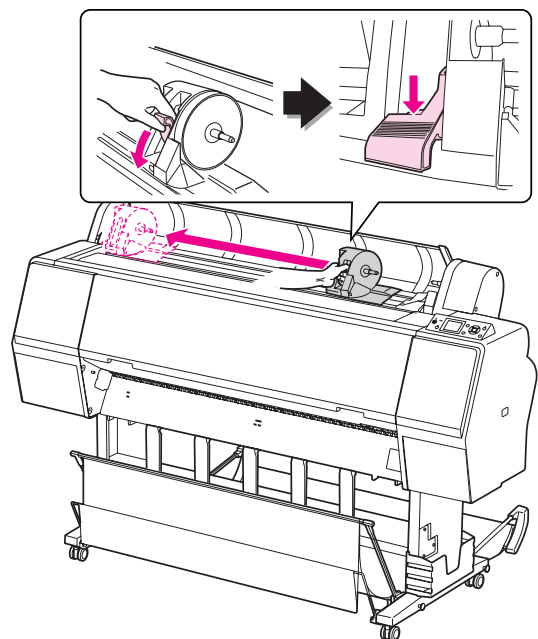

- 4** Placez le rouleau dans l'orifice à l'avant de l'imprimante.

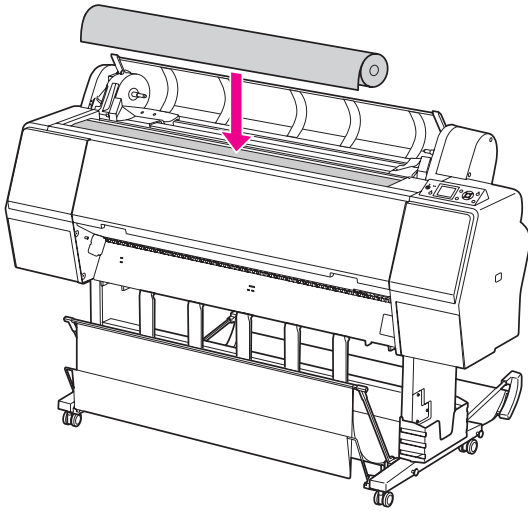

- 5** Déplacez le levier du rouleau afin de l'ajuster au papier.

Utilisation du mandrin de 2" :

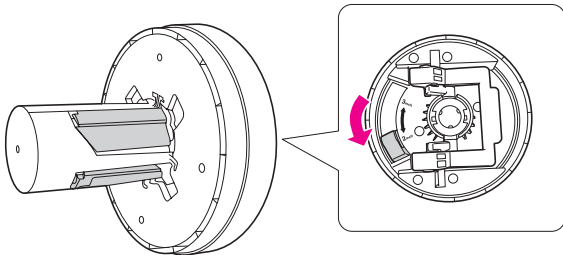

Utilisation du mandrin de 3" :

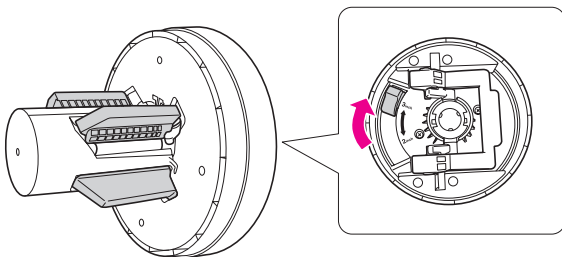

- 6** Libérez le levier de chaque côté.

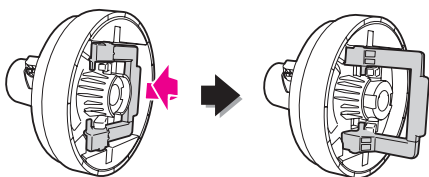

- 7** Fixez les adaptateurs à chaque extrémité du rouleau. Enfoncez le levier de chaque côté pour le maintenir en place.

Appuyez fermement sur les adaptateurs.

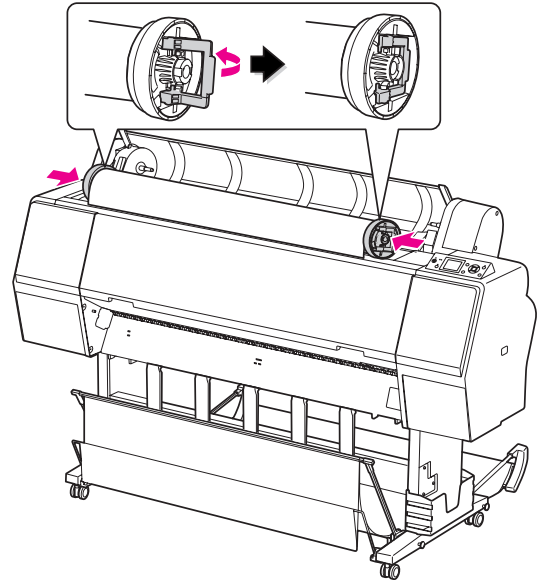

- 8** Déplacez le rouleau vers la droite jusqu'à ce qu'il soit en contact avec le guide du rouleau.

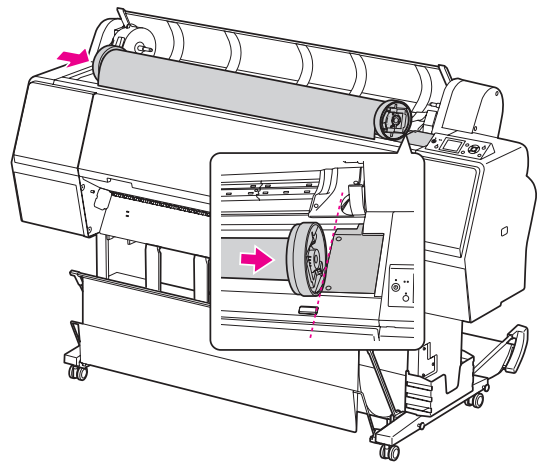

- 9 Glissez le support à l'aide de la poignée pour aligner l'adaptateur gauche sur ▲ .

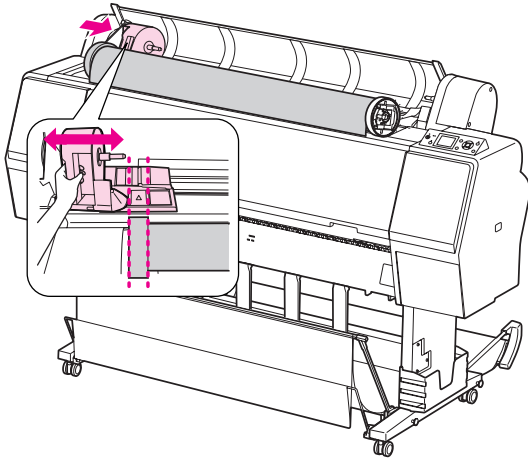

- 10 Faites délicatement rouler le papier dans le support.

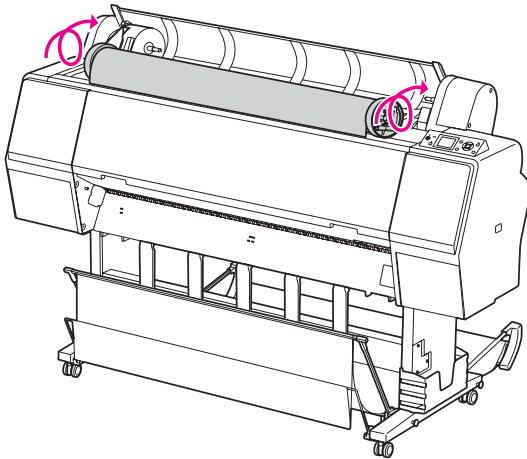

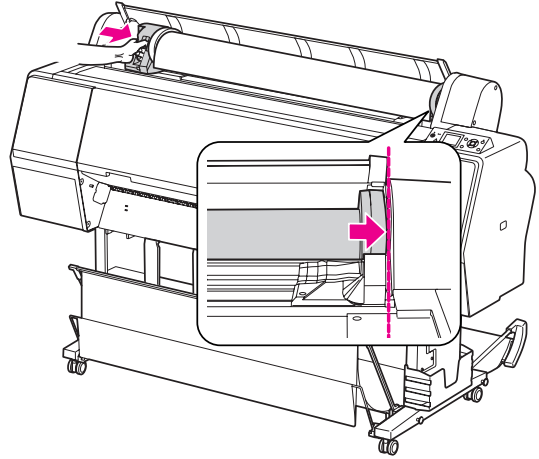

- 11 Glissez le support de l'adaptateur à l'aide de la poignée vers la droite afin qu'il soit bien ancré dans l'axe.

Veillez à ce que les deux extrémités du rouleau soient bien en place.

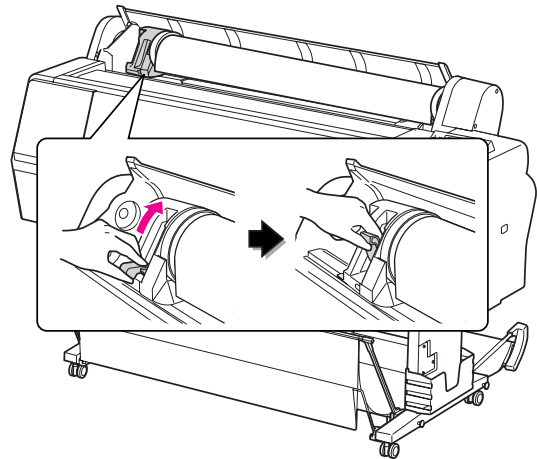

- 12 Appuyez sur le levier pour le maintenir en place.



- 13 Appuyez sur la touche  .

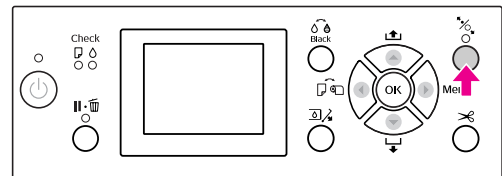

- 14** Introduisez le papier dans la fente d'insertion prévue à cet effet. Tirez le papier à travers la fente d'insertion jusqu'à ce qu'il ressorte par le bas.

En veillant à ne pas plier le bord du papier, introduisez-le de sorte qu'il n'y ait pas de jeu.

Si vous avez des difficultés au niveau de l'alimentation du papier, réglez l'entraînement en appuyant sur le bouton ▲ ou ▼. Tirez sur le papier pour aligner l'extrémité sur l'emplacement prévu.

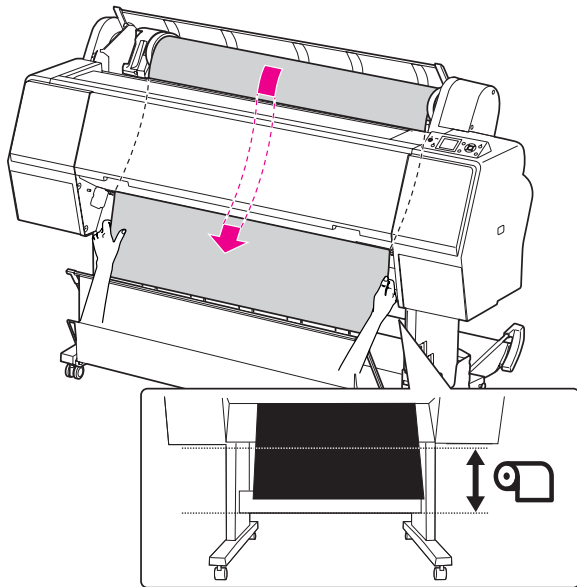

- 15** Fermez le capot du papier rouleau.

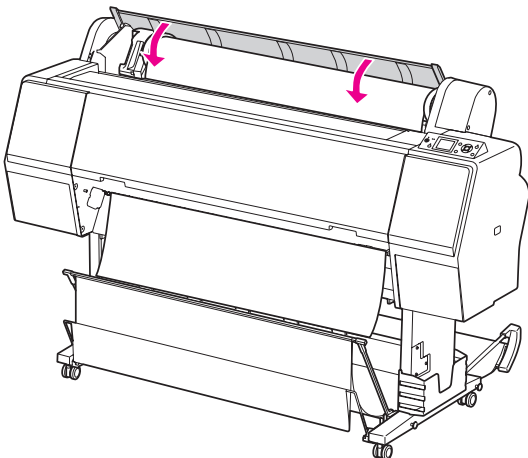

- 16** Appuyez sur la touche .

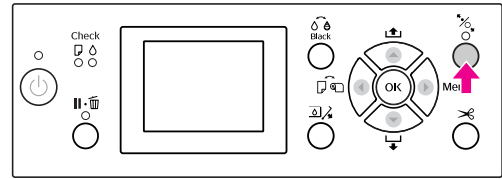

Après quelques secondes, le papier arrive en position d'impression. Lorsque vous appuyez sur le bouton , il se déplace immédiatement.

- 17** Lorsque ARE THESE SETTINGS OK? (PARAMÈTRES OK?) s'affiche sur l'écran LCD, appuyez sur la touche ▲ ou ▼ pour sélectionner NO (NON) puis appuyez sur la touche OK. Entrez le type de support et le papier restant et appuyez sur la touche OK.

Le paramètre précédent s'affiche sur l'écran LCD. Si le type de support et le papier restant sont corrects, sélectionnez YES (OUI) et appuyez sur la touche OK.

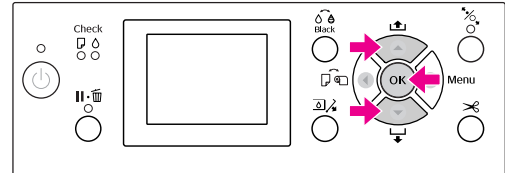

- 18** Si le bord du papier est plié, appuyez sur le bouton  pour couper le bord.

- 19** Si vous utilisez la corbeille de récupération du papier, placez-la devant ou derrière.

Si vous utilisez le modèle Epson Stylus Pro 9900/9910, vous pouvez aussi utiliser l'enrouleur automatique.

 Voir "Utilisation du hamac de réception et des guides papier", page 43

 Voir "Utilisation de l'enrouleur automatique (pour l'Epson Stylus Pro 9900/9910)", page 47

Coupe du papier rouleau

Il existe deux façons de couper le papier rouleau.

Méthode	Fonctionnement
Coupe auto	Coupez automatiquement le papier rouleau après l'impression de chaque page.
Coupe manuelle	Coupez le papier rouleau manuellement ou coupez-le avec un cutter disponible dans le commerce.

Remarque :



- Certains papiers rouleau ne peuvent pas être coupés avec le cutter intégré. Utilisez alors un cutter acheté dans le commerce.
- La coupe du papier peut prendre un certain temps.

Paramétrage de la méthode de coupe

Avant d'imprimer, sélectionnez la méthode de coupe.

Impression à partir du panneau de contrôle de l'imprimante (comme l'impression d'une feuille d'état)

Appuyez sur la touche ◀ pour sélectionner une méthode de coupe.

Icône	Explication
	Rouleau coupe auto Oui
	Rouleau coupe auto Non

Impression à partir de l'ordinateur

Définissez le paramètre Auto Cut (Coupe auto) dans la boîte de dialogue Roll Paper Option (Option papier rouleau) du pilote d'impression.

Coupe du papier rouleau après l'impression

Coupe automatique du papier rouleau

Coupez automatiquement le papier rouleau après l'impression de chaque page.

Coupe manuelle du papier rouleau

Pour couper le papier rouleau manuellement, procédez comme suit.

- 1** Après l'impression, réglez la position de coupe en appuyant sur la touche ▼.
- 2** Appuyez sur la touche ✂. Lorsque le menu de sélection s'affiche, sélectionnez CUT (COUPER) à l'aide du bouton ▲ ou ▼ et appuyez sur le bouton OK.

Le papier est coupé par le cutter intégré.

Remarque :

Si le papier ne peut pas être coupé par le cutter intégré, appuyez sur la touche ▼ de manière à ce que l'imprimante entraîne automatiquement le papier vers la position qui permet de le couper manuellement. Coupez le papier à l'aide du cutter.

Retrait du rouleau

Remarque :

Nous vous recommandons de retirer le papier rouleau de l'imprimante après impression. Si vous laissez le papier rouleau dans l'imprimante, le cylindre servant à maintenir le papier risque de laisser une trace sur la surface du papier.

1 Vérifiez que l'imprimante est sous tension.

2 Ouvrez le capot du papier rouleau.

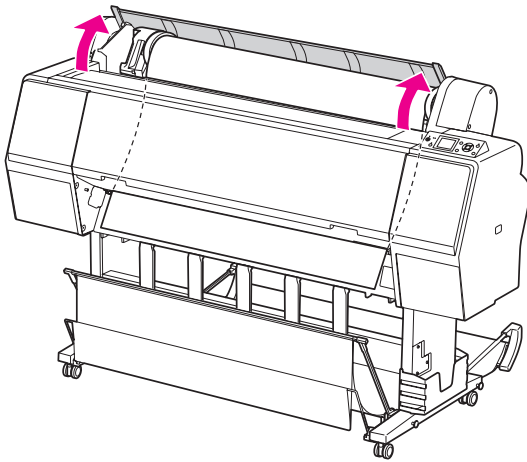

3 Appuyez sur la touche  pour relâcher le système de maintien du papier.

Le rouleau est automatiquement enroulé après la découpe si l'imprimante est en mode READY. Toutefois, lorsque vous utilisez l'enrouleur automatique, l'imprimante ne rembobine pas le rouleau.

Vous devrez rembobiner le papier manuellement si le système ne le fait pas automatiquement.

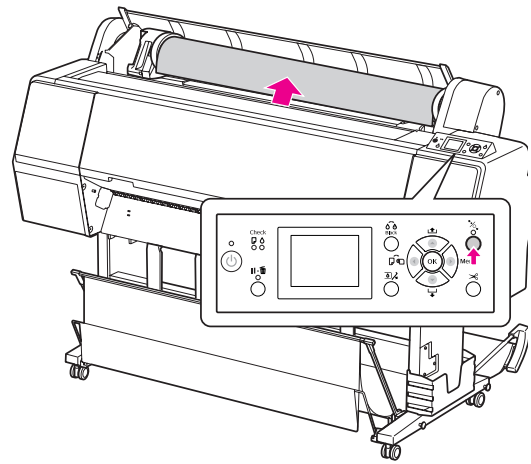

Remarque :

Si vous n'utilisez pas le papier rouleau, enveloppez-le avec la bande de scellement fournie.

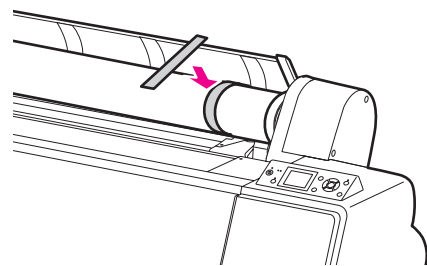

- 4** Pour déverrouiller le support de l'adaptateur, appuyez fermement dessus. Déplacez-le ensuite vers la gauche à l'aide de la poignée. Retirez-le ensuite de l'axe.

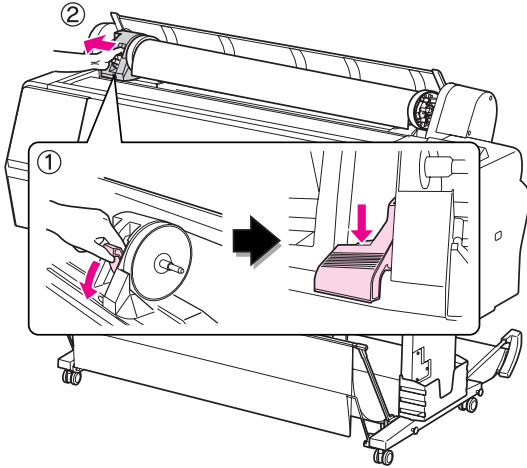

- 5** Déroulez le papier par l'avant et placez-le dans la fente à l'avant de l'imprimante.

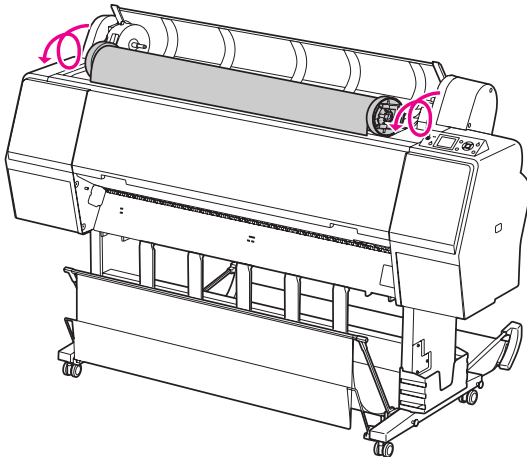

- 6** Relevez le levier de l'adaptateur pour le déverrouiller. Retirez ensuite l'adaptateur du rouleau.

Après avoir rembobiné le papier rouleau avec précaution, placez-le dans son emballage d'origine.

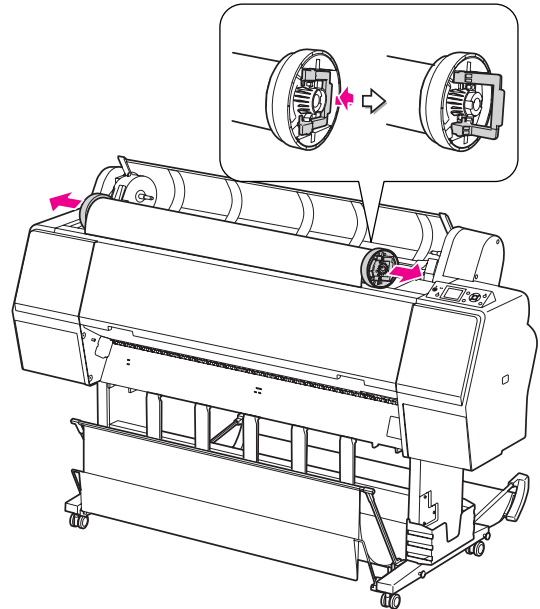

Utilisation de feuilles simples

La procédure diffère selon la longueur et l'épaisseur du papier utilisé.

Papier	Reportez-vous à
Format inférieur à A3	☞ "Chargement de feuilles simples inférieures au format A3", page 39
Format A3 ou supérieur ou papier épais	☞ "Chargement d'une feuille simple au format A3 ou supérieur / papier épais", page 40



Remarque :

- ☐ *Aplatissez le papier avant de le charger dans l'imprimante. Si vous chargez du papier gondolé ou souple, l'imprimante risque de ne pas reconnaître la taille du papier et donc de ne pas imprimer normalement. Par ailleurs, nous vous recommandons de replacer le papier dans son emballage d'origine et de le ranger à plat, afin de le sortir juste avant de l'utiliser uniquement.*
- ☐ *Si du papier rouleau est chargé, rembobinez-le d'abord avant de charger une feuille de papier unique.*
- ☐ *Si vous utilisez du papier rouleau autre que les supports spéciaux Epson, consultez les instructions qui accompagnent le papier ou contactez votre fournisseur pour plus d'informations.*

Chargement de feuilles simples inférieures au format A3

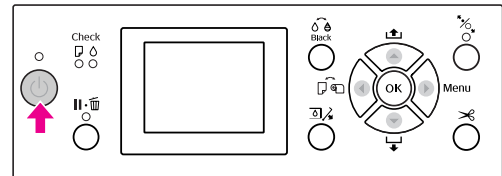
- 1** Mettez l'imprimante sous tension en appuyant sur la touche .



- 2** Appuyez sur la touche  plusieurs fois jusqu'à ce que l'option Feuille  s'affiche.

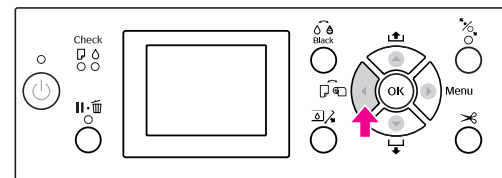

- 3** Assurez-vous que le capot du papier rouleau est fermé.

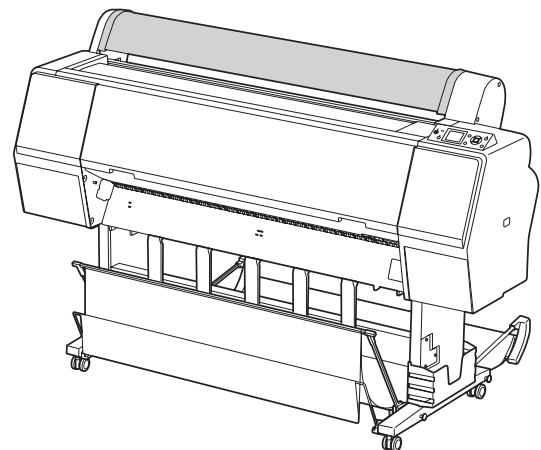

- 4** Chargez la feuille dans la fente d'insertion du papier jusqu'à ce que vous sentiez une résistance.

Alignez le bord droit du papier et introduisez le papier jusqu'à ce que vous sentiez une résistance. Lorsque vous utilisez un format A4 ou inférieur, réglez le papier pour qu'il atteigne la limite inférieure de la pièce métallique sous la fente d'introduction du papier.

PRESS THE ▼ BUTTON (APPUYER SUR LE BOUTON ▼) s'affiche alors à l'écran.

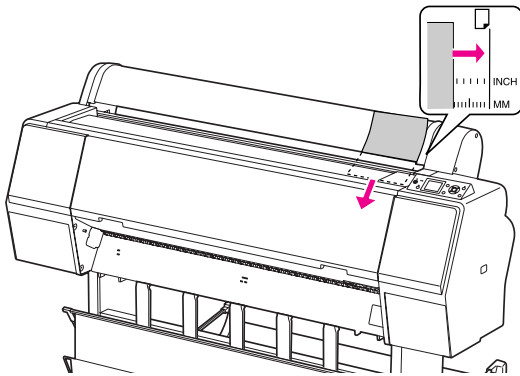

Remarque :

Chargez la feuille à la verticale, comme pour la plupart des magazines.

- 5** Appuyez sur la touche ▼.

Le papier revient en position de départ.

- 6** Lorsque ARE THESE SETTINGS OK? (PARAMÈTRES OK?) s'affiche sur l'écran LCD, appuyez sur la touche ▲ ou ▼ pour sélectionner NO (NON) puis appuyez sur la touche OK. Entrez le type de support et le papier restant et appuyez sur la touche OK.

Le paramètre précédent s'affiche sur l'écran LCD. Si le type de support et le papier restant sont corrects, sélectionnez YES (OUI) et appuyez sur la touche OK.

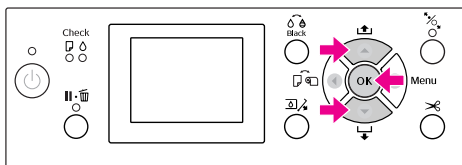

- 7** Si vous utilisez la corbeille de récupération du papier, placez-la à l'arrière.

↳ Voir "Utilisation du hamac de réception et des guides papier", page 43

Chargement d'une feuille simple au format A3 ou supérieur / papier épais

Lorsque vous chargez une feuille au format A3 ou supérieur, ou un papier épais (de 0,5 à 1,5 mm), suivez les étapes suivantes.

Le sens d'introduction du papier est indiqué ci-dessous.

Papier	Sens
Feuille simple au format A3 ou supérieur (d'une épaisseur de 0,5 mm ou moins)	Vertical
Papier épais d'une longueur de 728 mm ou moins	Vertical
Papier épais d'une longueur de 728 mm ou plus	Horizontal

- 1** Mettez l'imprimante sous tension en appuyant sur la touche ⏻.

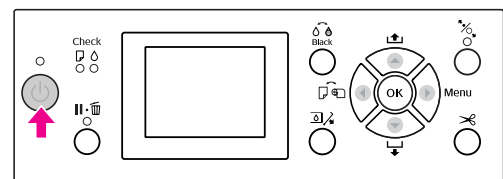

- 2** Appuyez sur la touche ◀ plusieurs fois jusqu'à ce que l'option Feuille □ s'affiche.

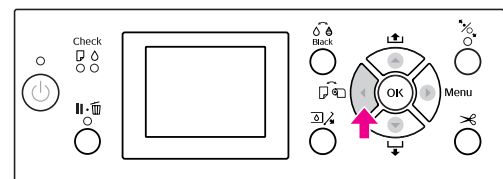

- 3** Assurez-vous que le capot du papier rouleau est fermé.

4 Appuyez sur la touche  .

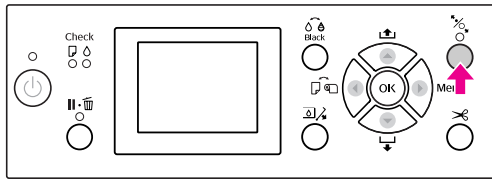

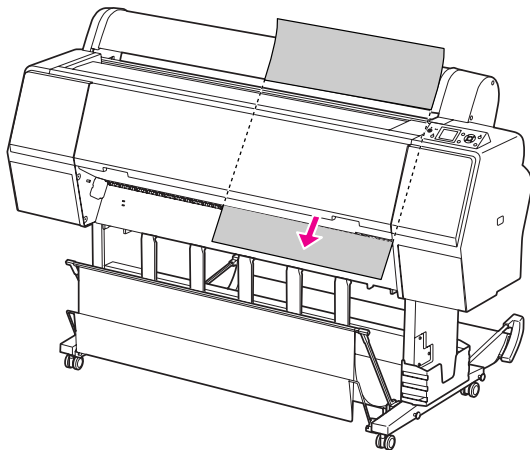

5 Introduisez le papier dans la fente d'insertion prévue à cet effet.

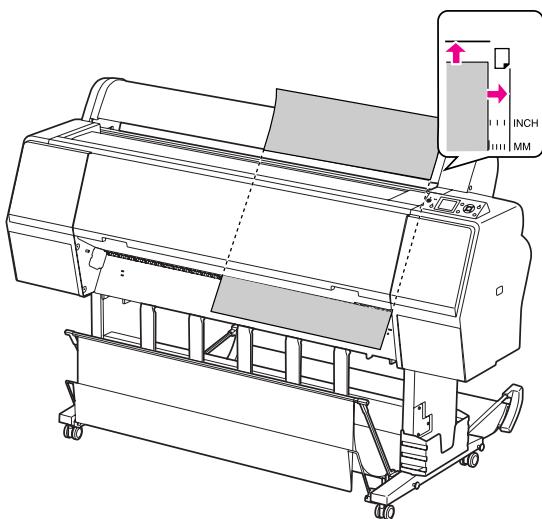

6 Assurez-vous que les bords droit et inférieur de la feuille sont droits et alignés sur le repère.

Si vous avez des difficultés lors du placement du papier épais, réglez l'entraînement en appuyant sur le bouton ▲ ou ▼ .



7 Appuyez sur la touche  .

Après quelques secondes, le papier arrive en position d'impression. Lorsque vous appuyez sur le bouton  , il se déplace immédiatement.

8 Lorsque ARE THESE SETTINGS OK? (PARAMÈTRES OK?) s'affiche sur l'écran LCD, appuyez sur la touche ▲ ou ▼ pour sélectionner NO (NON) puis appuyez sur la touche OK . Entrez le type de support et le papier restant et appuyez sur la touche OK .

Le paramètre précédent s'affiche sur l'écran LCD. Si le type de support et le papier restant sont corrects, sélectionnez YES (OUI) et appuyez sur la touche OK .

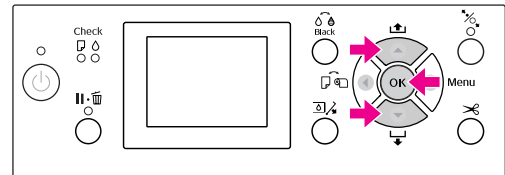

9 Si vous utilisez la corbeille de récupération du papier, placez-la à l'avant.

 Voir "Utilisation du hamac de réception et des guides papier", page 43

Éjection du papier

Cette section décrit la procédure d'éjection du papier après impression.

Remarque :

Si vous utilisez le hamac de réception, reportez-vous à la section suivante.

☞ "Utilisation du hamac de réception et des guides papier", page 43

Si vous utilisez l'enrouleur automatique, reportez-vous à la section suivante.

☞ "Utilisation de l'enrouleur automatique (pour l'Epson Stylus Pro 9900/9910)", page 47

Pour le papier rouleau

Pour couper le papier rouleau, reportez-vous à la section suivante.

☞ "Coupe du papier rouleau", page 36

Pour les feuilles simples

1 Une fois l'impression terminée, l'imprimante maintient le document imprimé et le message PAPER OUT (FIN DE PAPIER.) LOAD PAPER (CHARGEZ PAPIER) apparaît sur l'écran LCD.

Si READY apparaît sur l'écran LCD, appuyez sur la touche ▼ pour entraîner le papier.

Important :
N'appuyez sur aucune touche lorsque le voyant Marche/Arrêt ou Pause clignote.

2

Appuyez sur la touche ▼ pour retirer le papier.

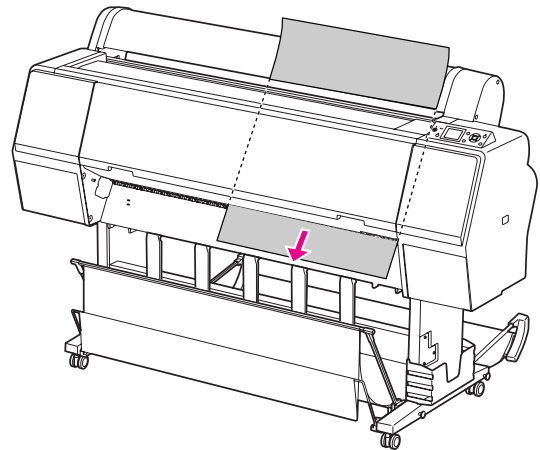

Important :
Le papier peut tomber après avoir été éjecté. Veillez à le tenir correctement pour éviter qu'il ne tombe et s'endommage.

Utilisation du hamac de réception et des guides papier

Pour éviter que vos documents se salissent ou se froissent, réglez le hamac de réception de la manière décrite ci-après. Le sens d'entraînement dépend du type de support d'impression.

Sens	Epson Stylus Pro 9900/9910	Epson Stylus Pro 7900/7910
Avant	Longueur du papier : 1580 mm ou plus Épaisseur du papier : 0,5 mm ou plus	Longueur du papier : 914,4 mm ou plus Épaisseur du papier : 0,5 mm ou plus
Arrière	Longueur du papier : Inférieure à 1580 mm Épaisseur du papier : Inférieure à 0,5 mm	Longueur du papier : Inférieure à 914,4 mm Épaisseur du papier : Inférieure à 0,5 mm

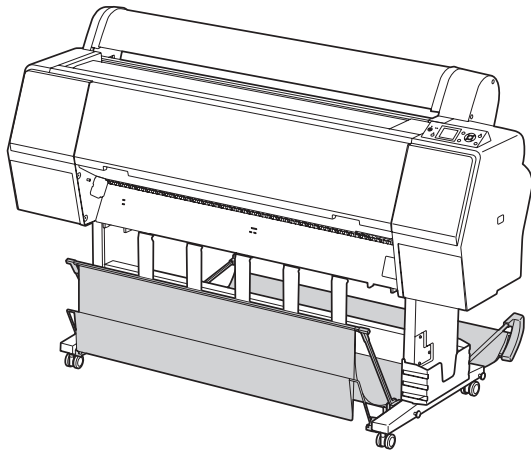

Remarque :

L'éjection des impressions dans le mauvais sens peut favoriser les impressions sales ou froissées.

Lorsque vous introduisez le papier par l'avant

Les guides papier maintiennent les imprimés dans une position adéquate. Ce chapitre vous explique comment passer d'une alimentation papier par derrière à une alimentation papier par devant.

- 1 Pour l'Epson Stylus Pro 9900/9910, amenez le hamac arrière en position verticale.

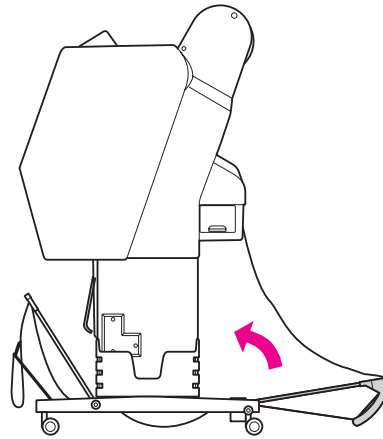

- 2 Retirez les fermetures velcro du hamac avant et inclinez-le vers le bas.

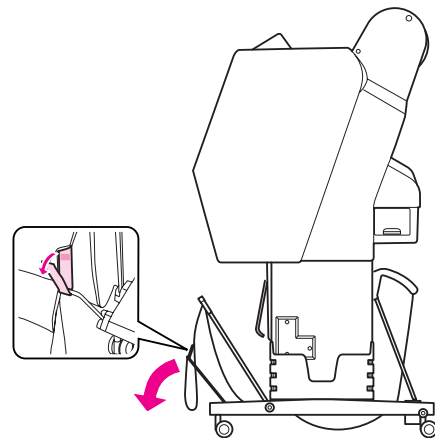

- 3** Inclinez légèrement l'avant du hamac pour que les guides se placent en position verticale.

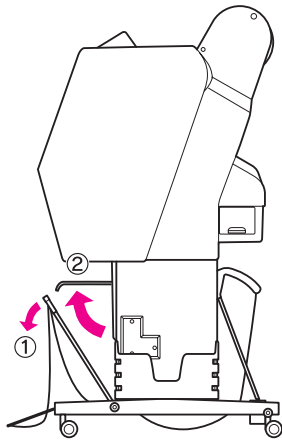

- 4** Amenez le hamac en position verticale.

La toile du hamac est ainsi tendue.

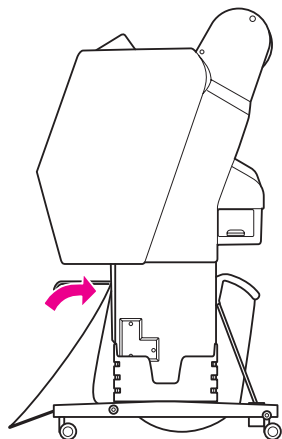

- 5** Afin d'aligner la toile correctement, déplacez les guides.

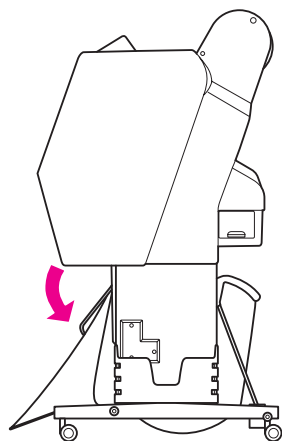

Lorsque vous introduisez le papier par l'arrière

Introduisez les imprimés par l'arrière et placez-les dans le hamac. Ce chapitre vous explique comment passer d'une alimentation papier par devant à une alimentation papier par derrière.

Remarque :

N'empilez pas plusieurs impressions dans le hamac de réception. Si vous le faites, l'espace entre les supports papier et le hamac de réception se rétrécit. Ceci peut entraîner une erreur d'alimentation papier.

- 1** Amenez les guides papier en position horizontale.

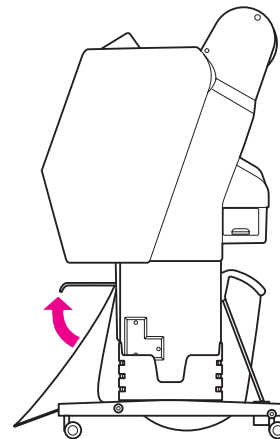

- 2** Inclinez le hamac avant légèrement vers le bas.

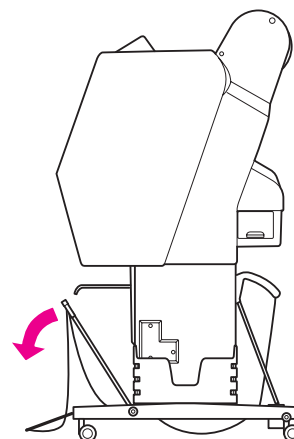

- 3** Déplacez les guides papier en position verticale et amenez le hamac avant le plus loin possible.

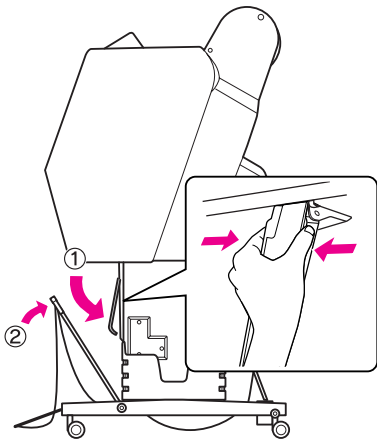

- 4** Amenez le hamac vers le haut et maintenez-le en position à l'aide des attaches velcro.

Veillez à fixer les attaches vers le haut.

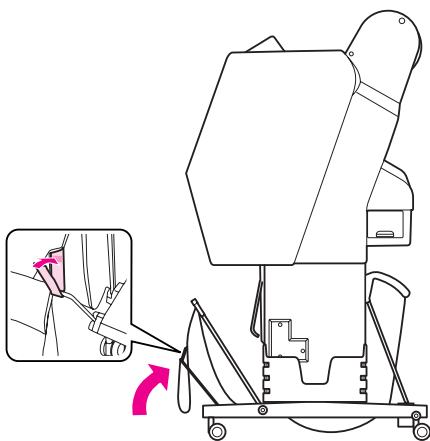

Remarque :

Si vous rencontrez des problèmes au niveau de la qualité d'impression lors que vous travaillez avec un Doubleweight Matte Paper (Papier mat à double épaisseur) ou un Enhanced Matte Paper (Papier mat supérieur), essayez de placer les guides en position avant.

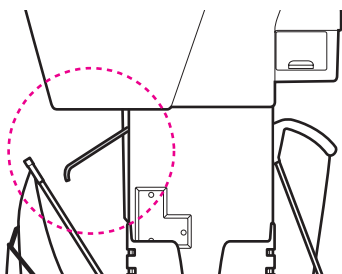

- 5** Pour l'Epson Stylus Pro 9900/9910, changez la position du hamac arrière en fonction de la taille du papier.

En présence de papier au format A1 ou inférieur :

Relevez les hamacs de réception avant et arrière conformément à l'illustration.

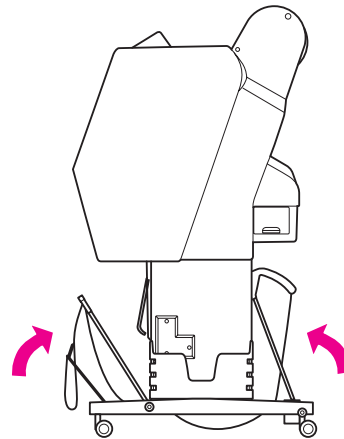

En présence de papier au format A1 ou supérieur :

Inclinez le hamac arrière jusqu'à ce qu'il soit parallèle au sol pendant l'impression.

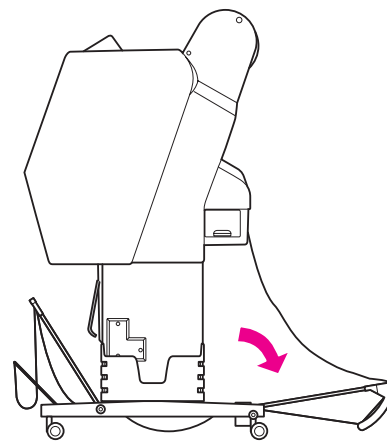

Inclinez le hamac avant jusqu'à ce qu'il soit parallèle au sol lors de l'éjection de vos impressions.

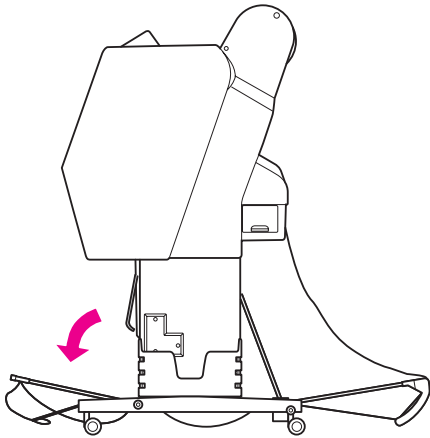

Remarque :

Si vous imprimez sur un papier de type Enhanced Matte Paper (Papier mat supérieur), vous pouvez empiler plusieurs imprimés dans le hamac avant en le plaçant parallèlement au sol. La qualité des impressions ne peut toutefois pas être garantie étant donné que des rayures ou des taches peuvent apparaître.

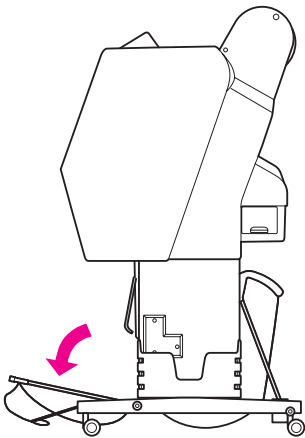

Rangement du hamac de réception

Si vous n'utilisez pas le hamac de réception, placez le hamac avant en position verticale. Ce chapitre vous explique comment passer d'une alimentation papier par derrière au rangement du hamac.

- 1 Pour l'Epson Stylus Pro 9900/9910, amenez le hamac arrière en position verticale.

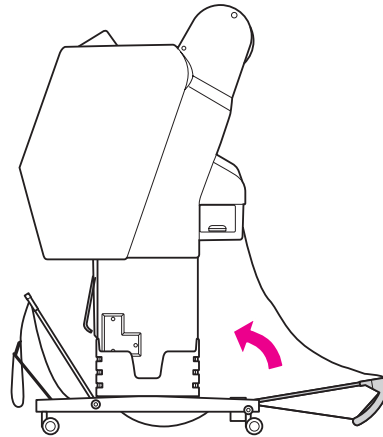

- 2 Amenez les guides papier en position verticale.

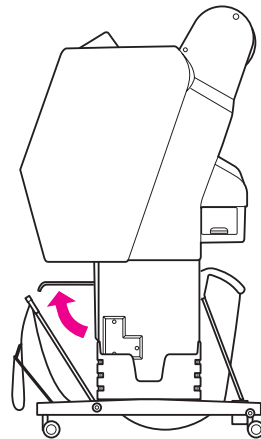

- 3** Retirez les attaches velcro et fixez-les vers l'arrière. Amenez ensuite le hamac en position verticale.

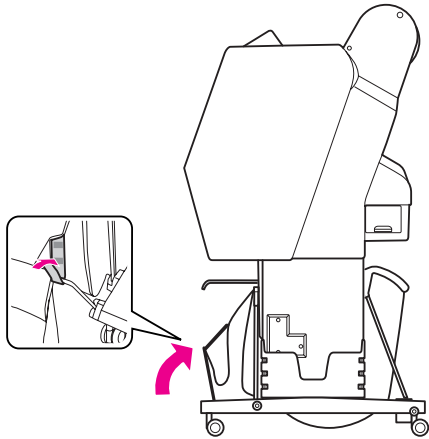

- 4** Inclinez les guides papier.

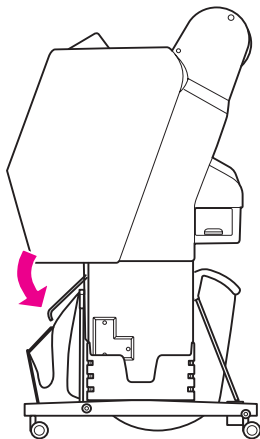

Utilisation de l'enrouleur automatique (pour l'Epson Stylus Pro 9900/9910)

Lorsque vous souhaitez imprimer vos données sur du papier rouleau et ne souhaitez pas le couper ni l'éjecter sur le sol, vous pouvez utiliser l'enrouleur automatique pour enrouler le papier éjecté.

Vous pouvez enrouler le papier par l'avant ou par l'arrière.

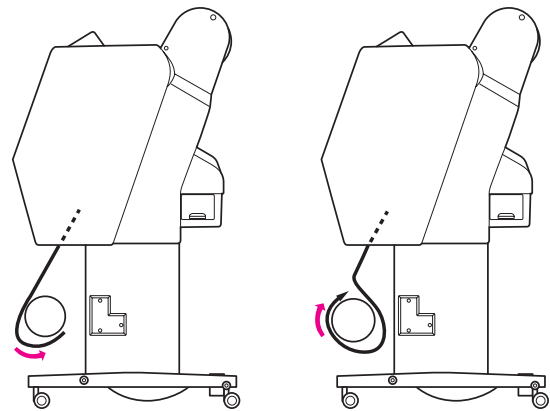

Avant

Arrière



Attention :

Assurez-vous que l'unité d'enroulement est correctement installée et est bien fixée. En cas de chute, elle risque de provoquer des blessures.

Remarque :

- ❑ Vérifiez que le bord avant du papier rouleau est droit ; dans le cas contraire, il ne s'enroulera pas correctement.
☞ Voir "Coupe du papier rouleau", page 36
- ❑ Consultez le guide d'installation de l'enrouleur automatique pour de plus amples informations sur l'installation de cet élément.
- ❑ En présence de Doubleweight Matte Paper (Papier mat double épaisseur) ou de Singleweight Matte Paper (Papier mat fin), enroulez le papier vers l'avant.
- ❑ En présence de Singleweight Matte Paper (Papier mat fin) d'une large égale ou supérieure à 24", utilisez le tendeur livré avec l'enrouleur automatique pour garantir une bonne qualité d'impression.
☞ Voir "Enroulement du papier par l'avant", page 49

Boîtier de commande

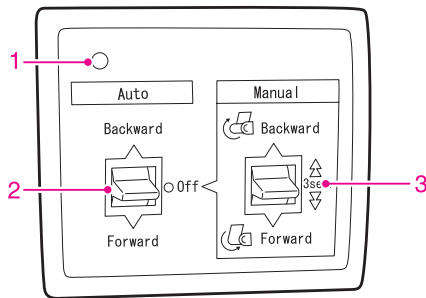

1. Témoin du capteur

Affiche l'état du rouleau d'entraînement.

Témoin	État
Activé	Prêt à l'emploi.
Clignote rapidement	Fonctionne.
Clignote lentement	En veille.
Clignote après un long intervalle	Erreur.
Désactivé	Éteint.

2. Commutateur auto

Enroule le papier après l'impression.

Élément	Description
Arrière	Enroule le papier avec la face imprimée vers l'intérieur.

Élément	Description
Avant	Enroule le papier avec la face imprimée vers l'extérieur.
Désactivé	N'enroulez pas le papier.

3. Commutateur manuel

Enroule le papier manuellement après l'impression. Ce mode est accessible lorsque le commutateur **Auto** est sur Off.

Élément	Description
Arrière	Enroule le papier avec la face imprimée vers l'intérieur. L'enroulement est plus rapide si vous maintenez le bouton enfoncé pendant 3 secondes.
Avant	Enroule le papier avec la face imprimée vers l'extérieur. L'enroulement est plus rapide si vous maintenez le bouton enfoncé pendant 3 secondes.

Enroulement du papier par l'avant

- 1 Reliez le cordon d'alimentation à une prise électrique (100 V AC) et vérifiez si le témoin s'allume.

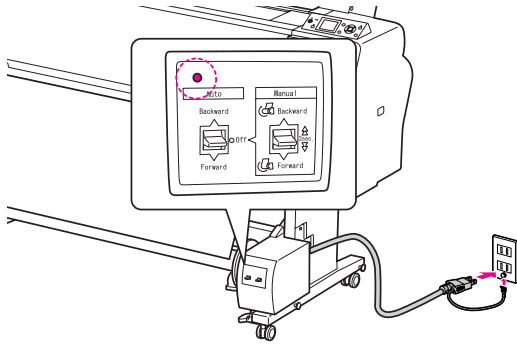

- 2 Mettez l'imprimante sous tension en appuyant sur la touche .

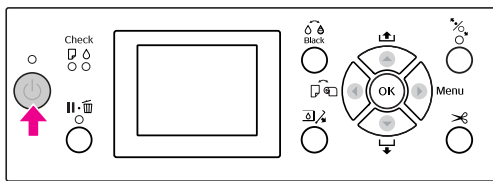

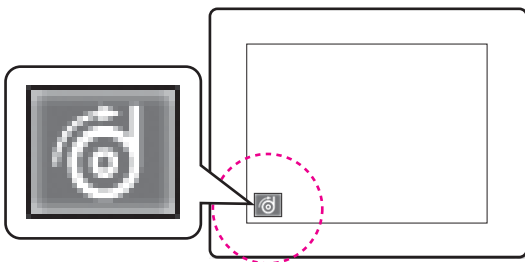

- 3 Vérifiez si l'icône de l'enrouleur automatique s'affiche à l'écran.

Si l'icône ne s'affiche pas, vérifiez si l'enrouleur automatique est correctement branché et si l'appareil est sous tension.



- 4 Placez le rouleau.

 Voir "Chargement du papier rouleau", page 32

- 5 Appuyez sur la touche  pour sélectionner Roll Auto Cut Off (Rouleau coupe auto Non)  ou Roll Auto Cut On (Rouleau coupe auto Oui) .

- 6 Appuyez sur la touche  pour entraîner le papier.

- 7 Avec du ruban adhésif, attachez le bord avant du papier rouleau au mandrin de réception en trois points.

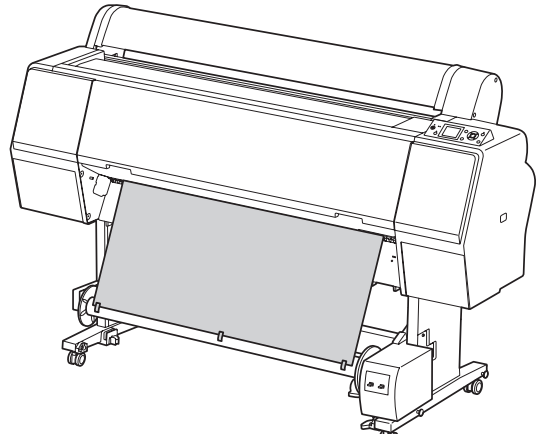

- 8 Appuyez sur la touche  pour faire avancer le papier et laisser du jeu.

- 9 Réglez la touche Manuel sur Forward (Avant) et maintenez-la enfoncée pour enrouler le papier rouleau sur trois tours du mandrin de réception.

Assurez-vous qu'il y a suffisamment de jeu entre le papier rouleau et le mandrin de réception après l'enroulement du papier.

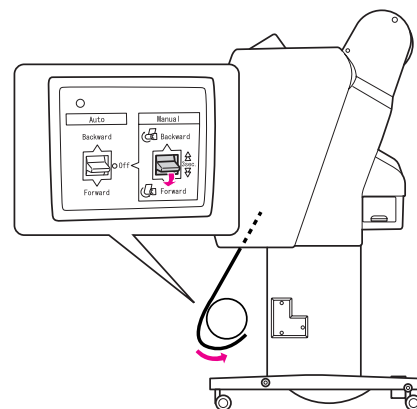

Remarque :

Pour le Singleweight Matte Paper (Papier mat fin) d'une largeur supérieure ou égale à 24", placez le tendeur afin de supprimer le jeu au niveau du rouleau. Veillez à bien le placer au centre du rouleau.

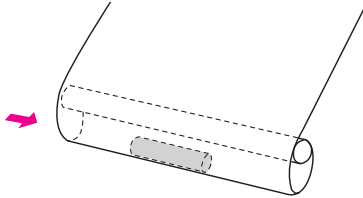

Enroulement du papier par l'arrière

1 Mettez l'imprimante sous tension et déroulez le papier. Voir les étapes 3 à 6 de la section suivante.

↳ "Enroulement du papier par l'avant", page 49

2 Faites passer le bord inférieur du papier rouleau derrière le mandrin de réception comme illustré. Avec du ruban adhésif, attachez le bord avant du papier rouleau au mandrin de réception en trois points.

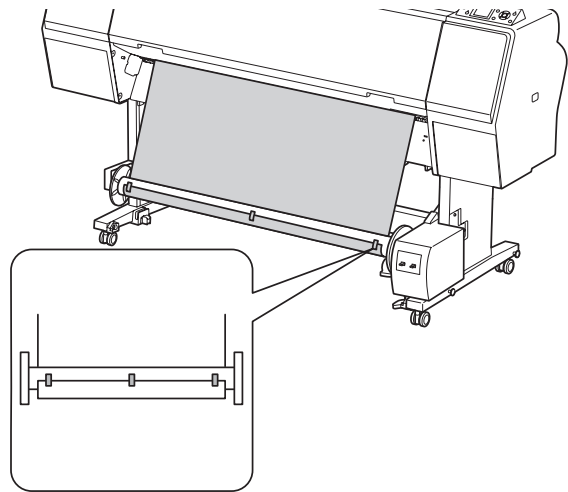

3 Appuyez sur la touche ▼ pour faire avancer le papier et laisser du jeu.

4 Réglez la touche Manuel sur Backward (Arrière) et maintenez-la enfoncée pour enrouler le papier rouleau sur trois tours du mandrin de réception.

Assurez-vous qu'il y a suffisamment de jeu entre le papier rouleau et le mandrin de réception après l'enroulement du papier.

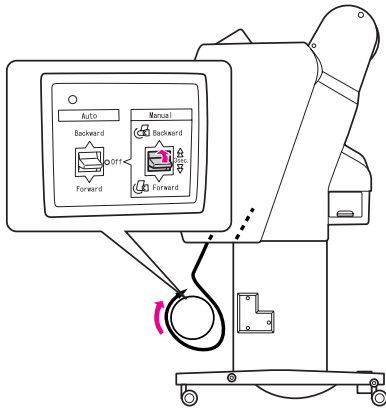

Remarque :

Lorsque vous utilisez la fonction Roll Auto Cut On (Rouleau coupe auto Oui) , placez le commutateur **Auto** de l'enrouleur automatique en position **Off**, faute de quoi, le papier ne sera pas découpé. Vous pouvez placer le commutateur **Auto** sur **Off** pendant l'impression pour couper automatiquement le papier.

Enroulement des impressions

Lorsque l'enrouleur automatique est installé et que le papier est chargé sur le mandrin de réception dans le sens souhaité, vous pouvez utiliser l'unité pour enrouler vos impressions.



Attention :

Ne touchez pas l'enrouleur automatique pendant qu'il fonctionne. Vous risqueriez de vous blesser.

1

Réglez le commutateur Auto sur Forward (Avant) ou Backward (Arrière).

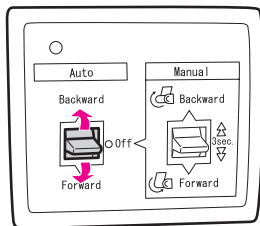

2

Envoyez un travail d'impression à l'imprimante.

L'imprimante commence à imprimer.
L'enrouleur automatique enroule le papier rouleau dans le sens défini à l'étape 1.

Retrait du papier enroulé

Une fois le papier enroulé, procédez comme suit pour enlever le mandrin de réception.

- 1 Réglez le commutateur Auto sur Off.

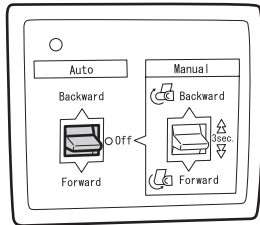

- 2 Coupez le papier rouleau.

- ❑ Appuyez sur la touche ✂ pour couper le papier.
- ❑ Si le papier rouleau ne peut pas être coupé avec le cutter intégré, utilisez une paire de ciseaux ou un cutter traditionnel.

- 3 Tournez le levier pour déverrouiller l'unité amovible et faites ensuite glisser l'unité vers la gauche afin que l'embout se dégage de l'extrémité du mandrin de réception.

Ce faisant, maintenez le mandrin de réception d'une main pour l'empêcher de tomber.

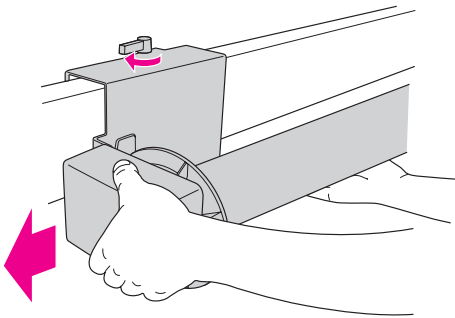

- 4 Retirez le mandrin de réception de l'embout de l'unité amovible et de l'unité d'entraînement.

Important :

Le poids du rouleau papier requiert l'intervention de deux personnes pour le soulever.

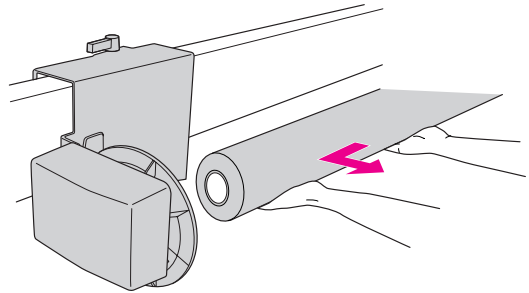

Utilisation du mandrin d'un rouleau papier usagé comme mandrin de réception

Vous pouvez utiliser un rouleau papier usagé comme mandrin de réception.

Remarque :

Si le mandrin du rouleau papier est déformé ou endommagé, il ne peut pas être utilisé comme mandrin de réception.

L'installation de la bride de l'enrouleur automatique varie en fonction de la taille du mandrin.

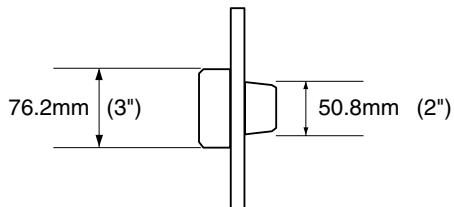

1 Retirez l'embout en pinçant le bouton.

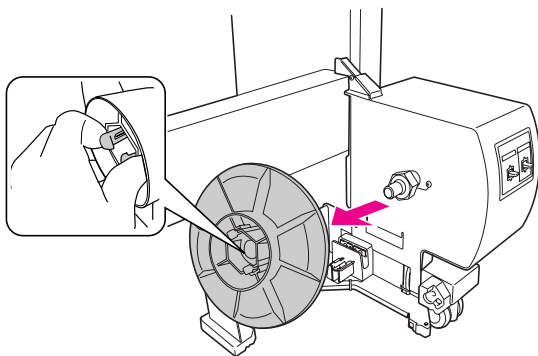

2 Inversez l'embout de sorte que le plus petit bouton soit positionné à l'extérieur, puis remettez-le en place sur l'unité d'entraînement en pinçant le bouton.

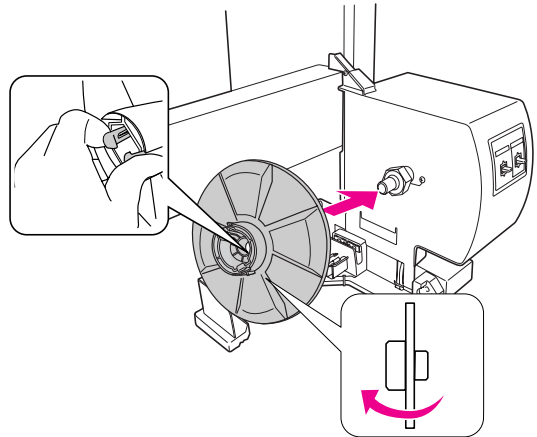

3 Retirez l'embout en pinçant le bouton.

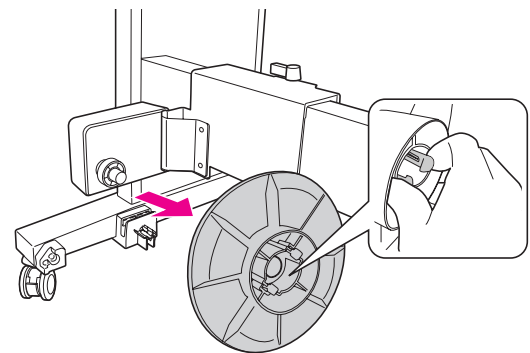

4 Inversez l'embout de sorte que le plus petit bouton soit positionné à l'extérieur, puis remettez-le en place sur l'unité amovible en pinçant le bouton.

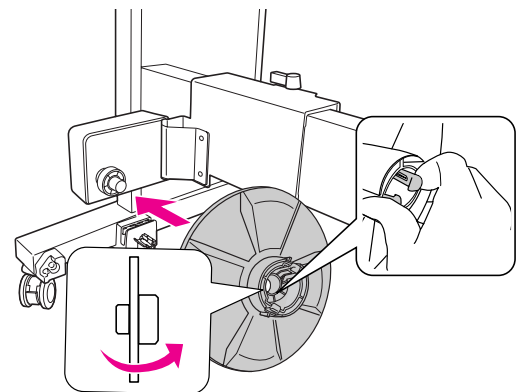

Installation d'un mandrin de réception

L'installation de l'enrouleur est la même pour les mandrins de 2 et 3 pouces.

- 1 Vérifiez que le levier de verrouillage est relâché (tourné vers la gauche). Faites coulisser l'unité amovible vers l'extrémité gauche du montant horizontal.

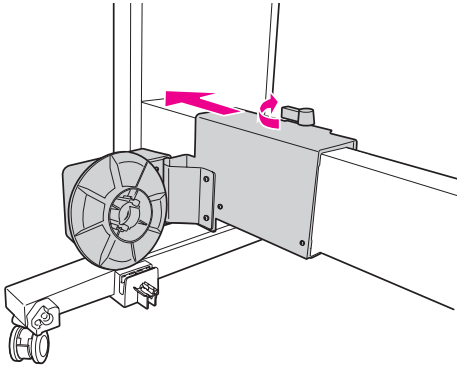

- 2 Glissez l'extrémité du mandrin de réception par dessus l'embout de l'unité d'entraînement.

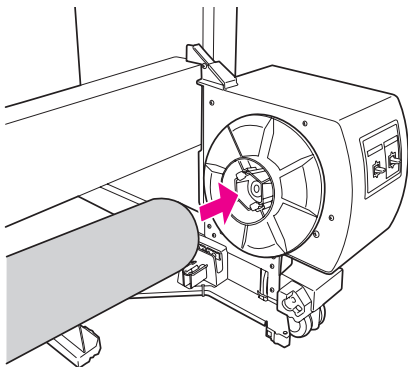

- 3 Insérez l'embout de l'unité amovible dans l'autre extrémité du mandrin de réception.

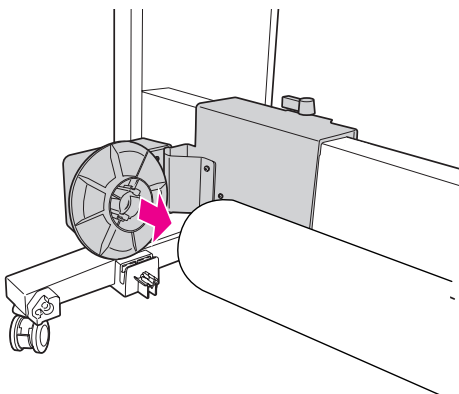

- 4 Tournez le levier de verrouillage vers l'avant pour bloquer l'unité amovible.

Assurez-vous que l'unité d'enroulement est correctement installée et est bien fixée.

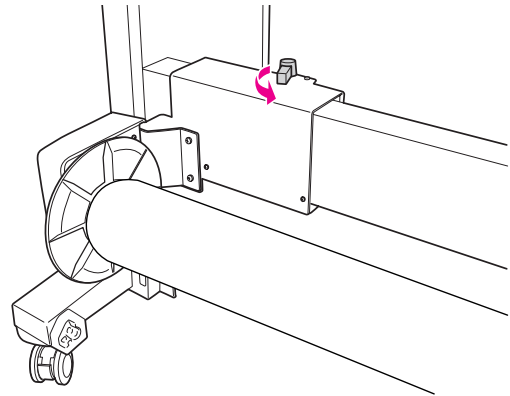

Zone imprimable

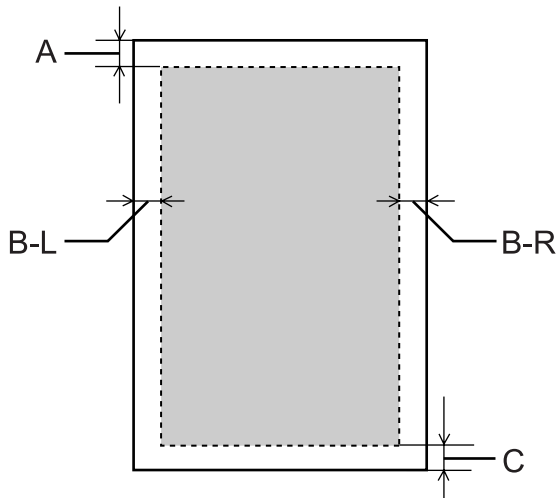

Paramètre	A	B-L	B-R	C
HAUT/ BAS 15 mm	15mm	3mm	3mm	15mm
HAUT 35/ BAS 15mm	35 m m	3mm	3mm	15mm
15mm	15mm	15mm	15mm	15mm
3mm	3mm	3mm	3mm	3mm

A	Papier rouleau	La taille minimale de la marge supérieure est équivalente à 3 mm (0,12").
	Feuilles simples	La taille minimale de la marge supérieure est équivalente à 3 mm (0,12").
B-L	Papier rouleau	La taille minimale de la marge gauche est équivalente à 0 mm (0").
	Feuilles simples	La taille minimale de la marge gauche est équivalente à 0 mm (0").
B-R	Papier rouleau	La taille minimale de la marge droite est équivalente à 0 mm (0").
	Feuilles simples	La taille minimale de la marge droite est équivalente à 0 mm (0").
C	Papier rouleau	La taille minimale de la marge inférieure est équivalente à 3,0 mm (0,12").
	Feuilles simples	La taille minimale de la marge inférieure est équivalente à 14 mm (0,55").

Pour le papier rouleau, les largeurs de marge suivantes peuvent être sélectionnées à l'aide du panneau de contrôle.

☞ Voir "CONFIGURATION IMPR.", page 22

Remarque :

- ❑ La zone d'impression ne change pas lorsque les marges sont modifiées.
- ❑ L'imprimante détecte automatiquement les dimensions du papier chargé. Les données à imprimer qui dépassent la zone imprimable du papier ne peuvent pas être imprimées.
- ❑ Lorsqu'une même image est imprimée avec une marge de 3 mm et avec une marge de 15 mm, vous pouvez remarquer en comparant les tirages qu'il manque une partie du côté droit de l'image imprimée avec la marge de 15 mm.

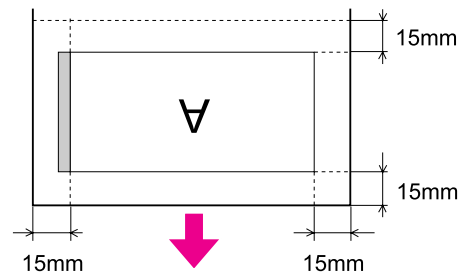

Paramètres de base

Paramètres d'impression

Cette section décrit la procédure d'impression de données à partir d'une application à l'aide du pilote d'impression Epson.

Procédures d'impression (Windows)

Réglages papier

- 1 Démarrez l'application.
- 2 Dans le menu **File (Fichier)**, sélectionnez **Page Setup (Mise en page)** (ou le menu permettant d'accéder aux réglages du papier tel que **Print (Imprimer)**).
- 3 Effectuez les réglages (format par exemple) à l'aide de la fenêtre Page Setup (Mise en page).

Exemple : Paint

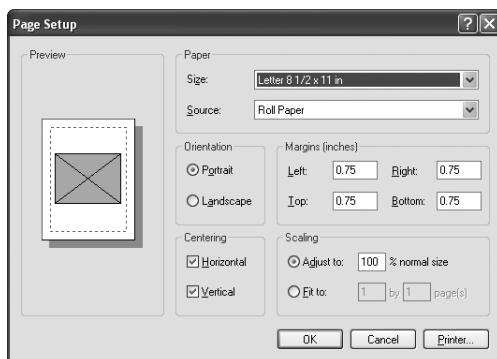

Remarque :

La boîte de dialogue peut varier selon l'application que vous utilisez. Consultez l'aide en ligne pour de plus amples informations.

- 4 Cliquez sur **OK** pour fermer la boîte de dialogue.

Créez ensuite l'impression.

Réglage des paramètres du pilote d'impression

- 1 Mettez l'imprimante sous tension et placez le papier dans l'imprimante.

☞ Voir "Manipulation du papier", page 31
- 2 Dans le menu **File (Fichier)**, sélectionnez **Print (Imprimer)** ou **Page Setup (Mise en page)**.
- 3 Vérifiez que votre imprimante est sélectionnée et cliquez sur **Printer (Imprimante)**, **Setup (Configuration)**, **Options**, **Properties (Propriétés)** ou **Preferences (Préférences)**.

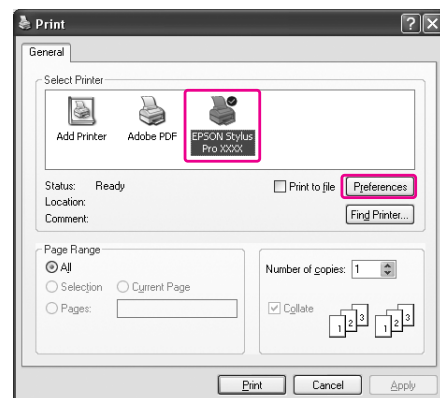

- 4** Sélectionnez le type de support, la couleur et la qualité d'impression en fonction du papier chargé dans l'imprimante.

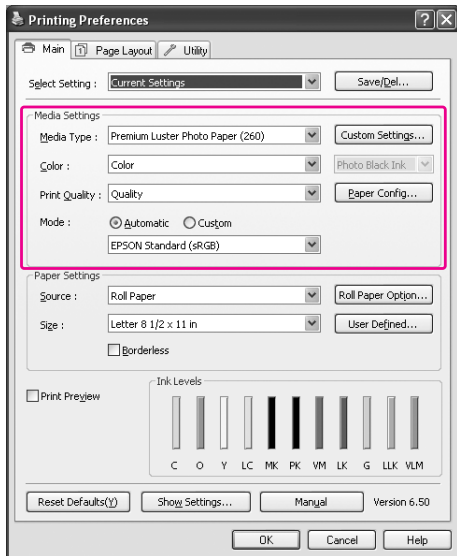

- 5** Sélectionnez la source et le format en fonction du papier chargé dans l'imprimante.

Une fois les réglages effectués, cliquez sur **OK**.

Veillez à sélectionner le même format de papier que celui choisi dans l'application.

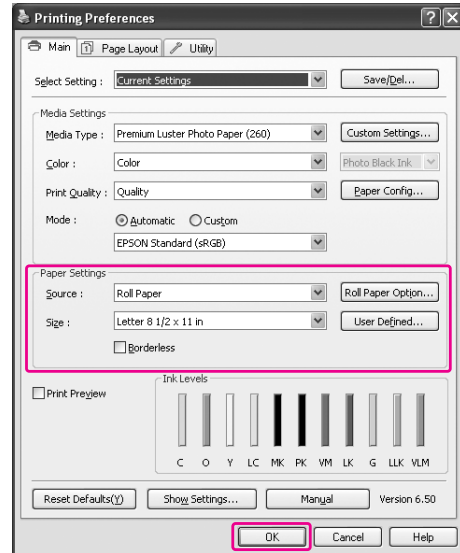

- 6** Cliquez sur **Print (Imprimer)**.

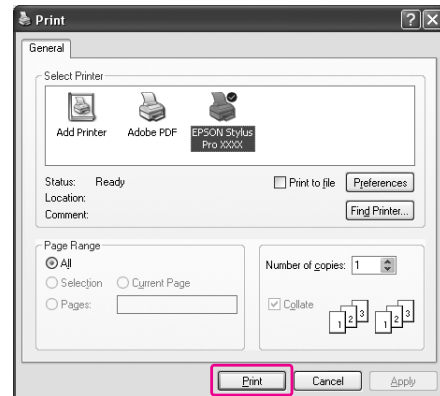

La barre de progression apparaît lorsque vous commencez l'impression.

Procédures d'impression (Mac OS X)

Réglages papier

- 1 Démarrez l'application.
- 2 Dans le menu **File (Fichier)**, sélectionnez **Page Setup (Mise en page)** (ou le menu permettant d'accéder aux réglages du papier tel que **Print (Imprimer)**).
- 3 Sélectionnez l'imprimante et effectuez les réglages.

La liste des papiers disponibles s'affiche dans la liste **Paper Size (Taille de papier)**. Sélectionnez le format de papier adéquat.

☞ Voir "Sélectionnez le format de papier.", page 59

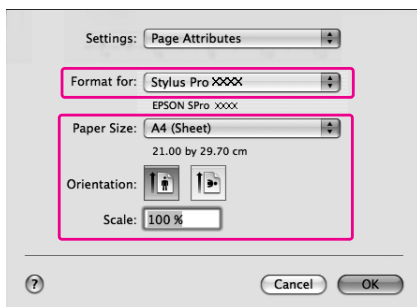

- 4 Cliquez sur **OK** pour fermer la boîte de dialogue.

Créez ensuite l'impression.

Sélectionnez le format de papier.

	Taille de papier *XXXX représente le format de papier.	Explication
Papier rouleau	XXXX Papier rouleau (Bannière)	Sélectionnez ce format lorsque vous imprimez une banderole. Vous évitez ainsi l'impression de marges en haut et en bas de la feuille tandis qu'une marge de 3 mm est prévue sur les côtés.
	XXXX Papier rouleau - Sans marges (Agrandir auto)	Sélectionnez ce format lorsque vous effectuez une impression sans marges sur un papier rouleau. Lors d'une impression sans marges en mode Auto Expand (Agrandir auto), le pilote de l'imprimante agrandit l'image de 3 mm sur les côtés. Vous pouvez modifier l'agrandissement grâce à la fonction Expansion. Les côtés supérieurs et inférieurs de l'image sont eux aussi élargis afin de conserver le rapport. L'image est donc automatiquement élargie afin que vous puissiez procéder facilement à une impression sans marges. Les zones agrandies situées en dehors de la taille du papier ne seront pas imprimées.
	XXXX Papier rouleau - sans marges (Format à conserver)	Sélectionnez ce format lorsque vous effectuez une impression sans marges sur un papier rouleau. Le pilote effectue l'impression sans ranger le rapport de l'image. Le pilote d'impression n'agrandit pas les données d'une image. Vous devrez donc élargir l'image de 3 mm sur les côtés gauche et droit à l'aide de l'application que vous avez utilisée pour la créer.
	XXXX Papier rouleau (Sans marges, Bannière)	Sélectionnez ce format lorsque vous effectuez une impression sans marges à l'aide d'une application permettant l'impression de bannières. Le pilote agrandit alors l'image de 3 mm sur les côtés droit et gauche en fonction de la largeur du papier. Cette manipulation n'agrandit pas l'image à imprimer. Les valeurs pour les parties supérieure et inférieure restent inchangées. Vous devez cependant prévoir 3 mm supplémentaires sur les côtés droit et gauche. Ce paramètre ne prévoit aucune marge en haut ni en bas.

Paramètres de base

	Taille de papier *XXXX représente le format de papier.	Explication
Feuille simple	XXXX Feuille - sans marges (Agrandir auto)	Sélectionnez ce format lorsque vous effectuez une impression sans marges au niveau des côtés gauche et droit d'une feuille. Lors d'une impression sans marges en mode Auto Expand (Agrandir auto), le pilote de l'imprimante agrandit l'image de 3 mm sur les côtés. Vous pouvez modifier l'agrandissement grâce à la fonction Expansion. Les côtés supérieurs et inférieurs de l'image sont eux aussi élargis afin de conserver le rapport. L'image est donc automatiquement élargie afin que vous puissiez procéder facilement à une impression sans marges. Les zones agrandies situées en dehors des limites latérales du papier ne seront pas imprimées. Des marges supplémentaires de 3 mm et de 14 mm seront prévues en haut et en bas respectivement.
	XXXX Feuille - Sans marge (Format à conserver)	Sélectionnez ce format lorsque vous effectuez une impression sans marges au niveau des côtés gauche et droit d'une feuille. Dans Retain Size (Format à conserver), le pilote effectue l'impression sans marges sans élargir l'image. Vous devez cependant prévoir 3 mm supplémentaires sur les côtés droit et gauche. Les marges supérieure et inférieure respectent le format que vous avez prévu, mais des marges de 3 mm et de 14 mm apparaissent en haut et en bas respectivement.

Réglage des paramètres du pilote d'impression

- 1 Mettez l'imprimante sous tension et placez le papier dans l'imprimante.
 Voir "Manipulation du papier", page 31
- 2 Cliquez sur **Print (Imprimer)** dans le menu **File (Fichier)** de votre application.
- 3 Sélectionnez l'imprimante et cliquez sur le bouton . Sélectionnez ensuite **Print Settings (Paramètres d'impression)** dans la liste.

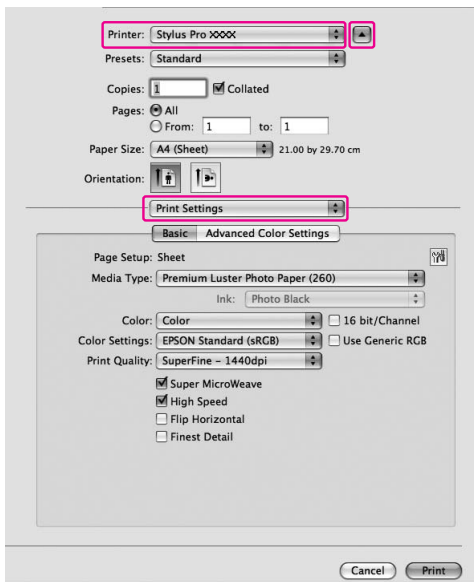

Sous Mac OS X 10.3.9 à 10.4, sélectionnez l'imprimante et ensuite **Print Settings (Paramètres d'impression)** dans la liste.

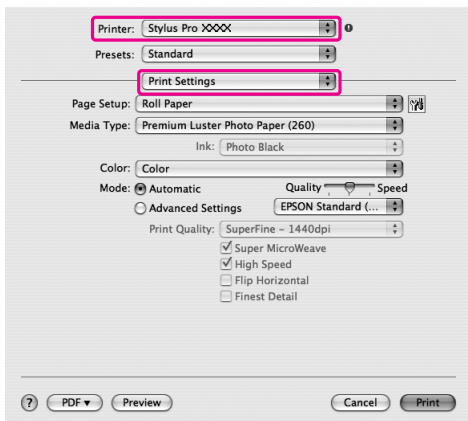

- 4 Effectuez les réglages nécessaires.

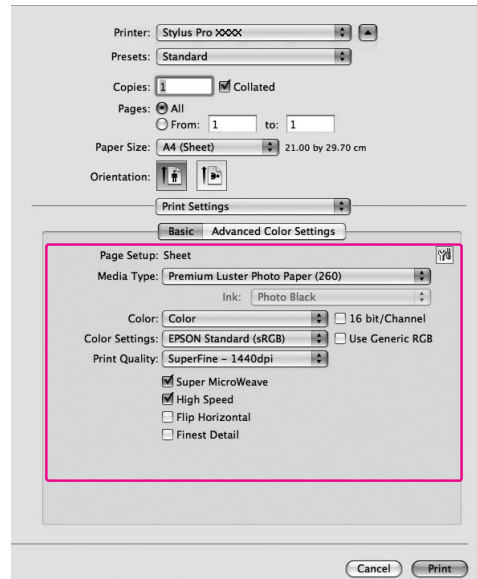

Sélectionnez le type de papier chargé dans l'imprimante. Vous devrez pouvoir imprimer correctement simplement en effectuant les réglages à partir de la fenêtre **Print Settings (Paramètres d'impression)**.

- 5 Définissez des paramètres le cas échéant, puis démarrez l'impression en cliquant sur **Print (Imprimer)**.

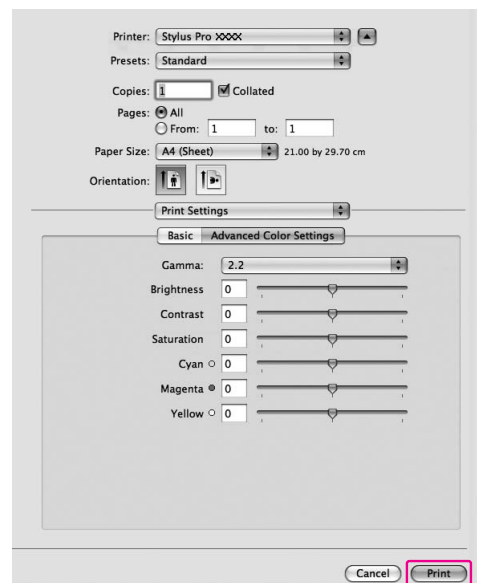

Vérification de l'état de l'imprimante

Pour Windows

La Progress Meter (Barre de progression) apparaît lorsque vous commencez l'impression. Elle indique l'avancement du travail en cours et fournit des informations sur l'état de l'imprimante, par exemple le niveau d'encre restante ou le numéro des cartouches d'encre. Vous pouvez également annuler une impression en cours à partir de la Progress Meter (Barre de progression).

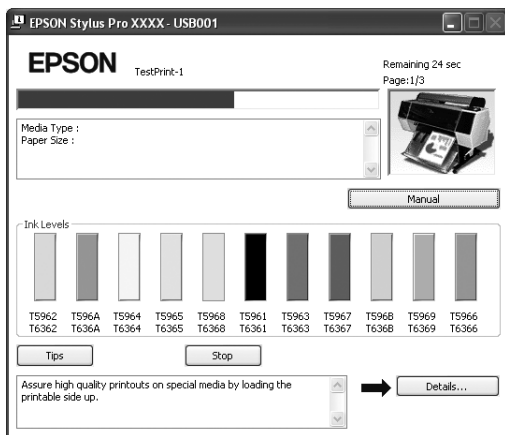

Pour Mac OS X

Sous Mac OS X 10.5, EPSON Printer Monitor s'affiche à l'écran lorsque vous commencez l'impression. Elle indique l'avancement du travail en cours et fournit des informations sur l'état de l'imprimante, par exemple le niveau d'encre restante ou le numéro des cartouches d'encre.

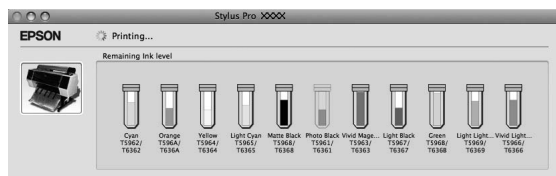

Cliquez sur l'icône d'imprimante dans le Dock. Lorsque vous cliquez sur l'icône de l'imprimante, la progression de la tâche d'impression en cours s'affiche ainsi que l'état de l'imprimante. Vous pouvez aussi annuler une tâche d'impression.



En cas de problème au cours de l'impression

Pour Windows

Si un problème survient durant l'impression, un message d'erreur s'affiche dans la fenêtre EPSON Status Monitor 3.

Cliquez sur **How to (Comment faire)** et EPSON Status Monitor 3 vous guidera dans la procédure à suivre pour résoudre le problème.

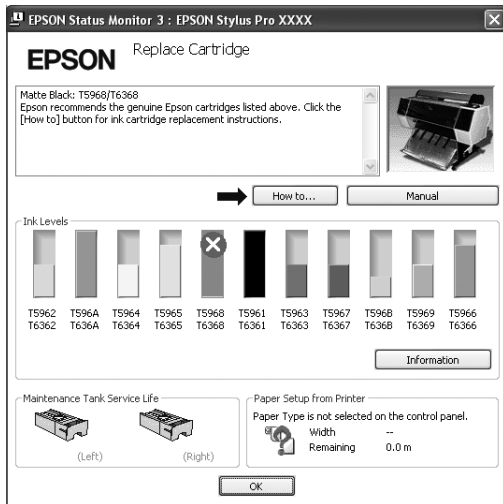

Pour Mac OS X

Si un problème survient pendant l'impression, un message d'erreur s'affiche. Cliquez sur **How to (Comment faire)** et EPSON Status Monitor 3 vous guidera dans la procédure à suivre pour résoudre le problème.



Annulation d'une impression

Il existe plusieurs méthodes pour interrompre l'impression. Elles varient en fonction du contexte.

Pendant l'envoi des données

Annulation à l'aide de l'ordinateur	Annulation à l'aide de l'imprimante	Fonctionnement
✓	-	Sélectionnez les données que vous souhaitez supprimer à l'aide de l'ordinateur.

Pendant l'envoi ou l'impression de données

✓	✓	<ul style="list-style-type: none"> <input type="checkbox"/> Même si vous annulez une impression à l'aide de l'ordinateur, vous ne pouvez pas annuler un travail d'impression qui a été envoyé à l'imprimante. Annulez l'impression à l'aide de l'imprimante. Sinon, les données stockées au niveau de l'imprimante continueront à être imprimées. <input type="checkbox"/> Même si vous annulez une impression à l'aide de l'imprimante, vous ne pouvez pas annuler un travail d'impression stocké sur l'ordinateur. Annulez l'impression à l'aide de l'ordinateur. Sinon, les données qui s'y trouvent seront renvoyées et l'impression recommencera. <input type="checkbox"/> Lorsque vous annulez une tâche d'impression à partir de l'imprimante, les autres tâches en attente sont aussi annulées.
---	---	--

Pendant l'impression

-	✓	Toutes les tâches d'impression sont supprimées.
---	---	---

✓ : Disponible
 - : Indisponible

Annulation d'une impression depuis l'ordinateur (Windows)

Lorsque la barre de progression s'affiche

Cliquez sur **Stop** dans la boîte de dialogue EPSON Progress Meter.

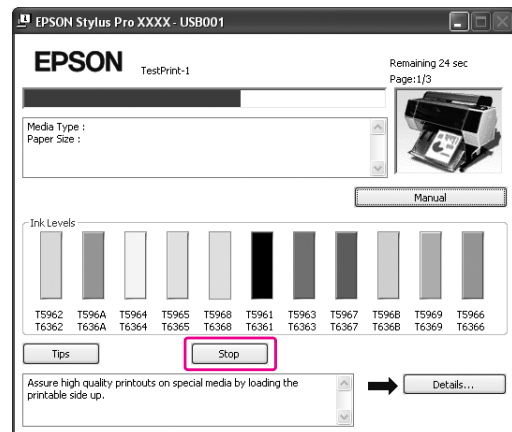

Lorsque la barre de progression ne s'affiche pas

- 1 Double-cliquez sur l'icône de l'imprimante dans la barre des tâches.
- 2 Pour supprimer un travail en particulier, sélectionnez-le et cliquez sur **Cancel (Annuler)** dans le menu Document.

Pour supprimer tous les travaux, sélectionnez-le et cliquez sur **Cancel all documents (Annuler tous les documents)** dans le menu Printer (Imprimante).

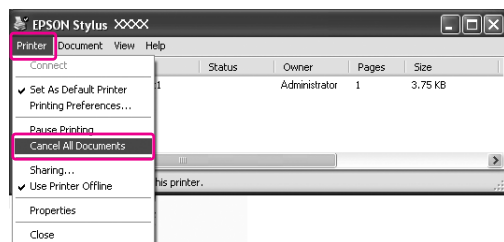

Si la tâche a été envoyée à l'imprimante, les données d'impression ne s'affichent plus dans la fenêtre ci-dessus. Dans ce cas, annulez le travail d'impression depuis l'imprimante.

Annulation d'une impression depuis l'ordinateur (Mac OS X)

1 Cliquez sur l'icône d'imprimante dans le Dock.



2 Cliquez sur le travail à supprimer, puis sur **Delete (Effacer)**.

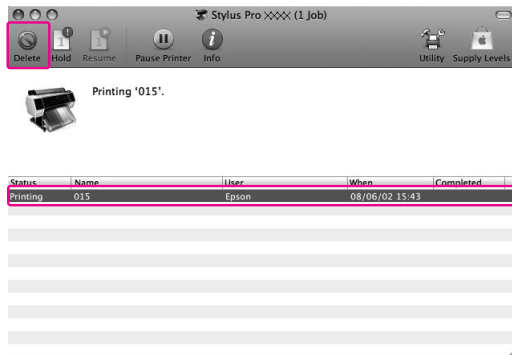

Si la tâche a été envoyée à l'imprimante, les données d'impression ne s'affichent plus dans la fenêtre ci-dessus. Dans ce cas, annulez le travail d'impression depuis l'imprimante.

Annulation d'une impression depuis l'imprimante

Appuyez sur la touche **||** pour sélectionner **JOB CANCEL** (Annuler la tâche), puis appuyez sur la touche **OK**.

Même pendant une impression, l'impression est annulée. Après avoir annulé une tâche d'impression, l'imprimante met un certain temps à revenir à l'état **READY (Prêt)**.

Remarque :

Vous ne pouvez pas annuler un travail en spoule dans l'ordinateur. Pour annuler un travail en spoule dans l'ordinateur, reportez-vous à la section "Annulation d'une impression depuis l'ordinateur (Windows)", page 64 ou "Annulation d'une impression depuis l'ordinateur (Mac OS X)", page 65.

Changement de l'encre noire

Cette imprimante est équipée de cartouches Photo Black (Noir photo) et Matte Black (Noir mat). L'encre Noir photo est utilisable pour la plupart des papiers photo et garantit des résultats de qualité professionnelle. L'encre Matte Black (Noir mat) augmente la densité optique en cas d'impression sur des papiers mats et de type beaux-arts.

Pour déterminer si l'encre noire adaptée au type de support, reportez-vous à la section suivante.

☞ "Informations relatives au papier", page 192

Pour changer l'encre noire, appuyez sur le bouton **Black** sur le panneau de contrôle de l'imprimante.

Vous n'avez besoin que de deux minutes pour passer de l'encre Photo Black (Noir photo) à l'encre Matte Black (Noir mat). Cette opération entraîne la consommation d'environ 1,2 ml d'encre environ. Vous n'avez besoin que de trois minutes pour passer de l'encre Matte Black (Noir mat) à l'encre Photo Black (Noir photo). Cette opération entraîne la consommation d'environ 3,4 ml d'encre environ. Il est donc conseillé de planifier vos impressions afin d'éviter toute consommation inutile de l'encre.

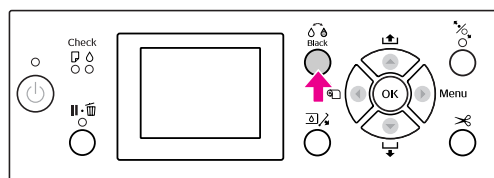

Suivez la procédure ci-après pour sélectionner l'encre noire lorsque le type de support accepte l'encre Photo Black (Noir photo) et Matte Black (Noir mat).

- 1 Ouvrez le menu **Main (Principal)** (Windows) ou la boîte de dialogue Print Settings (Configuration Imprimante) (Mac OS X).

Windows

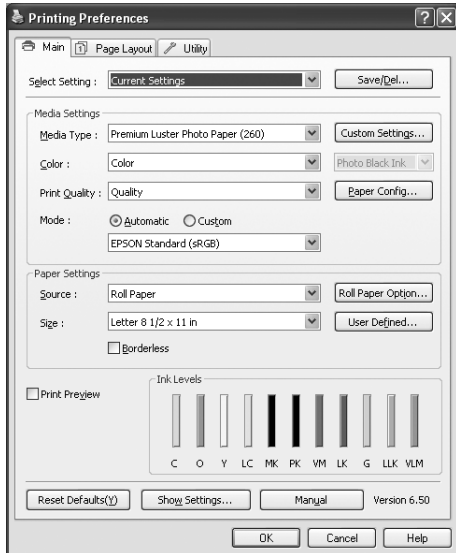

Mac OS X

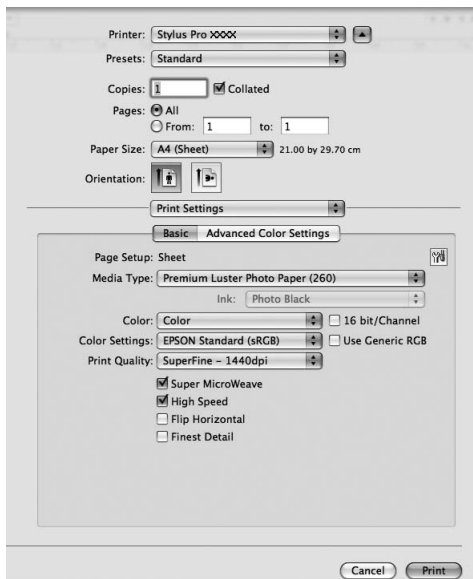

- 2 Sélectionnez le papier dans le champ Media Type (Type de support).

L'encre noire s'affiche selon le type de support.

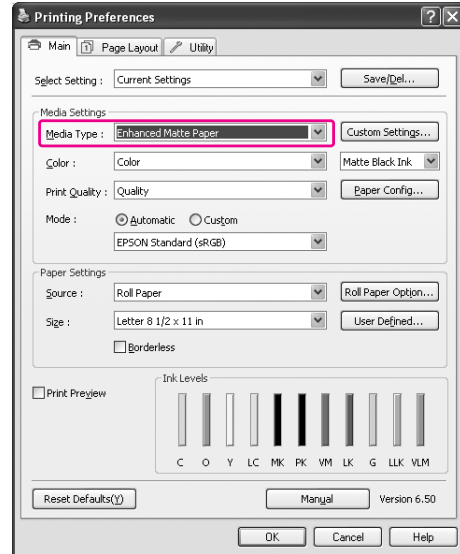

- 3 Sélectionnez l'encre noire.

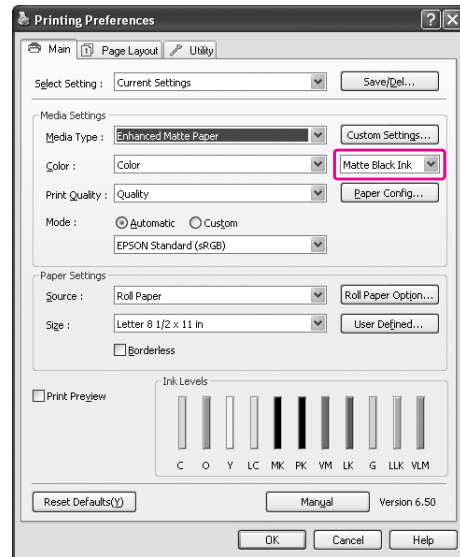



- 4 Vérifiez les autres paramètres et lancez l'impression.

Options et consommables

Les consommables suivants sont disponibles pour votre imprimante (à compter de mai 2008).

Nom	Code produit				Explication	
Supports spéciaux Epson	Pour plus d'informations sur les supports, reportez-vous à la section suivante. ☞ "Informations relatives au papier", page 192 Pour obtenir les dernières informations sur les supports, consultez le site Web Epson.					
Cartouches d'encre	(Couleur)	Epson Stylus Pro 7900/9900		Epson Stylus Pro 7910/9910		Le pilote d'impression livré avec cette imprimante est optimisé en termes de couleurs par rapport aux cartouches d'encre d'origine Epson. Si vous n'utilisez pas des cartouches d'origine, l'impression risque d'être pâle et le niveau bas de l'encre risque de ne pas être détecté normalement. Remarque : Le numéro de produit varie selon le pays. Pour remplacer la cartouche d'encre, reportez-vous à la section suivante. ☞ "Remplacement des cartouches d'encre", page 76
		350 ml	700 ml	350 ml	700 ml	
	Cyan	T5962	T6362	T5972	T6372	
	Orange	T596A	T636A	T597A	T637A	
	Yellow (Jaune)	T5964	T6364	T5974	T6374	
	Light Cyan (Cyan clair)	T5965	T6365	T5975	T6375	
	Matte Black (Noir mat)	T5968	T6368	T5978	T6378	
	Photo Black (Noir photo)	T5961	T6361	T5971	T6371	
	Vivid Magenta (Magenta vif)	T5963	T6363	T5973	T6373	
	Light Black (Noir clair)	T5967	T6367	T5977	T6377	
	Green (Vert)	T596B	T636B	T597B	T637B	
	Light Light Black (Gris clair clair)	T5969	T6369	T5979	T6379	
Vivid Light Magenta (Magenta vif clair)	T5966	T6366	T5976	T6376		
Réservoir de maintenance	C12C890191 pour Epson Stylus Pro 7900/9900 C12C890193 pour Epson Stylus Pro 7910/9910				Pour remplacer le réservoir de maintenance, reportez-vous à la section suivante. ☞ "Remplacement du réservoir de maintenance", page 77	
Lame de rechange pour le cutter automatique	C12C815331				Pour remplacer le cutter, reportez-vous à la section suivante. ☞ "Remplacement du cutter", page 79	
Bande de scellement du papier rouleau	C12C890121					

Options et consommables

Nom	Code produit	Explication
Enrouleur automatique (pour l'Epson Stylus Pro 9900/9910)	C12C815321	L'enrouleur automatique est uniquement compatible avec l'Epson Stylus Pro 9900/9910. Il ne peut être utilisé avec Epson Stylus Pro 7900/7910. Consultez la <i>Section traitant de l'installation de l'enrouleur automatique</i> pour en savoir plus sur l'installation. Si vous utilisez l'enrouleur automatique, reportez-vous à la section suivante.  "Utilisation de l'enrouleur automatique (pour l'Epson Stylus Pro 9900/9910)", page 47
Fixation de 44" pour SpectroProofer (pour Epson Stylus Pro 9900/9910)	C12C890521	Consultez la <i>Section traitant de l'installation du kit de fixation de 24"/44" pour SpectroProofer</i> pour en savoir plus.
Fixation de 24" pour SpectroProofer (pour Epson Stylus Pro 7900/7910)	C12C890531	
Adaptateur de rouleau	C12C811241	Pour plus d'informations, reportez-vous à la section suivante.  "Utilisation du papier rouleau", page 32

Remarque :

- Nous vous conseillons de connecter l'imprimante au premier hub directement raccordé à l'ordinateur en présence d'une liaison USB et d'un concentrateur. De plus, certains hubs peuvent entraîner une instabilité de fonctionnement. Dans ce cas, connectez l'imprimante directement au port USB de l'ordinateur.
- En présence d'une connexion Ethernet, utilisez un câble LAN. Si vous utilisez un câble 10BASE-T, 100BASE-TX STP (paire torsadée blindée), il doit s'agir d'un câble de catégorie 5 ou supérieure.

Maintenance

Maintenance quotidienne

Installation physique de l'imprimante

Respectez les conditions suivantes lors de l'installation physique de l'imprimante :

- ❑ Choisissez une zone plane et stable à même de supporter le poids de l'imprimante (environ 135,1 kg pour l'Epson Stylus Pro 9900/9910 et 100,9 kg pour l'Epson Stylus Pro 7900/7910).
- ❑ Utilisez une prise de courant adaptée à la puissance requise par l'imprimante.
- ❑ Conservez l'espace nécessaire pour une utilisation, une maintenance et une ventilation correctes.
➡ Reportez-vous à la section traitant du choix de l'emplacement de l'imprimante dans le *Guide de déballage et d'installation*.
- ❑ Utilisez l'imprimante dans les conditions d'environnement suivantes : température de 10 à 35°C et humidité de 20 à 80 %.

Même dans les conditions indiquées, il est possible que l'impression ne soit pas optimale lorsque les conditions d'environnement ne conviennent pas au papier utilisé. Utilisez l'imprimante dans des conditions qui conviennent au papier. Pour plus d'informations, reportez-vous aux consignes de manipulation du papier. Pour conserver le niveau d'humidité nécessaire, éloignez l'imprimante de la lumière directe du soleil ou de toute source de chaleur.

Remarques concernant la non-utilisation de l'imprimante

En raison de leur très petite taille, les buses peuvent se boucher facilement si de la poussière se dépose sur la tête d'impression. Pour éviter ce problème, fermez le capot du papier rouleau ou le capot avant lorsque vous n'utilisez pas l'imprimante. Lorsque vous prévoyez de ne pas utiliser le matériel pendant une longue période, posez un chiffon antistatique sur l'imprimante afin d'éviter que de la poussière ne s'y dépose.

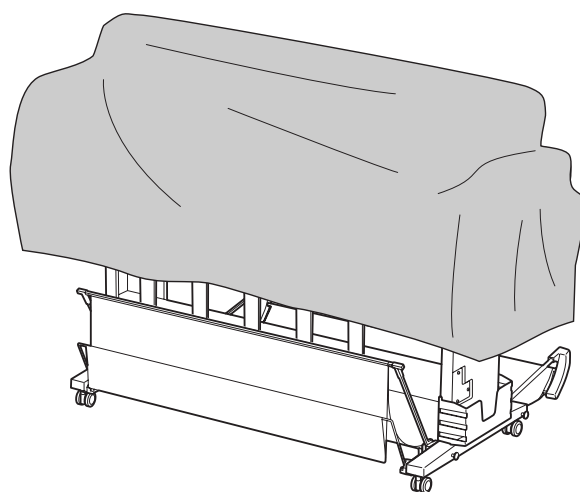

Consignes d'utilisation du papier

Remarques concernant la manipulation du papier

Pour plus d'informations, reportez-vous aux instructions ci-dessous et aux consignes de manipulation du papier.

- ❑ Utilisez les supports spéciaux Epson dans les conditions d'environnement suivantes : température de 15 à 25°C et humidité de 40 à 60 %.
- ❑ Ne courbez pas le papier ou n'éraflez pas sa surface.
- ❑ Évitez de toucher la face imprimable du support, les traces de doigts risquent d'altérer la qualité d'impression.

- ❑ Réglez le papier rouleau en le tenant par les bords. Dans la mesure du possible, utilisez des gants pour manipuler le support.
- ❑ Le papier peut se courber si la température et l'humidité changent rapidement. Veillez à ne pas courber ou tacher le papier, et aplatissez-le avant de l'installer dans l'imprimante.
- ❑ Gardez l'emballage du papier afin de pouvoir l'utiliser pour ranger le papier.

Remarques concernant l'après-impression

Respectez les consignes ci-après.

- ❑ Ne touchez pas la surface imprimée car l'encre pourrait s'étaler et créer des bavures.
- ❑ Ne frottez pas ou n'érafliez pas la surface imprimée car l'encre pourrait s'en aller.
- ❑ Veillez à ne pas courber ou empiler les feuilles de papier et attendez le séchage complet. La couleur peut s'altérer aux endroits du contact d'empilement. Si vous laissez les feuilles de papier en contact les unes avec les autres, des éraflures peuvent figurer définitivement sur le papier, même après séchage complet.
- ❑ Si vous placez les impressions dans un album avant séchage complet, un effet de flou peut se produire. Après impression, attendez le séchage complet.
- ❑ N'utilisez pas de séchoir pour sécher les impressions.
- ❑ Évitez la lumière directe du soleil.
- ❑ Reportez-vous aux consignes relatives au papier pour savoir comment prévenir l'altération de la couleur. Un stockage adéquat permet de préserver les couleurs.

Remarque :

Généralement, les impressions et les photos s'altèrent avec le temps (les couleurs changent) en raison des effets de la lumière et de divers composants contenus dans l'air. Cette altération concerne également les supports spéciaux Epson. Cependant, en adoptant une méthode de stockage appropriée, le degré d'altération peut être réduit au minimum.

- ❑ *Pour plus d'informations sur la manipulation du papier après impression, reportez-vous aux consignes relatives aux supports spéciaux Epson.*
- ❑ *L'aspect des couleurs des photos, posters et autres impressions diffère selon les conditions d'éclairage (sources de lumière*). L'aspect des couleurs des impressions créées à partir de cette imprimante peut également être différent selon les sources de lumière.*
** Les sources de lumière incluent la lumière du soleil, la lumière fluorescente, la lumière incandescente et d'autres types de lumière.*

Remarques concernant le stockage du papier

Pour plus d'informations, reportez-vous aux instructions ci-dessous et aux consignes de manipulation du papier.

- ❑ Évitez de stocker le papier dans des lieux exposés à la lumière directe du soleil, à la chaleur excessive ou à l'humidité.
- ❑ Conservez le papier dans son emballage et sur une surface horizontale.
- ❑ Retirez le papier rouleau de l'imprimante lorsqu'il n'est pas utilisé. Enroulez-le correctement et stockez-le dans son emballage d'origine. Si vous laissez le papier rouleau dans l'imprimante, sa qualité va s'altérer.
- ❑ N'humidifiez pas le papier.
- ❑ Stockez les impressions dans un lieu sombre afin d'éviter la lumière directe du soleil, la chaleur excessive et l'humidité. Vous conserverez ainsi la qualité des couleurs.

Remplacement des cartouches d'encre

Remarque :

Lorsque vous remplacez les cartouches d'encre alors que l'imprimante est hors tension, le niveau d'encre restant ne peut pas être détecté correctement. Par conséquent, la cartouche peut devenir inutilisable avant que le voyant Contrôle d'encre ne se soit allumé, et l'impression ne peut pas s'effectuer correctement. Pour remplacer une cartouche d'encre, procédez comme suit.

L'encre a besoin d'être remplacée/Le niveau d'encre est faible

Lorsque le niveau d'encre est faible, le voyant Contrôle d'encre clignote. Si EPSON Status Monitor est installé, un message s'affiche pour indiquer que le niveau d'encre est faible. Vous devez alors remplacer la cartouche d'encre aussitôt que possible. Même si une seule cartouche est vide, l'imprimante ne peut pas continuer à imprimer. Si la quantité d'encre de la cartouche est épuisée au cours de l'impression, remplacez la cartouche afin de poursuivre l'impression.

Windows

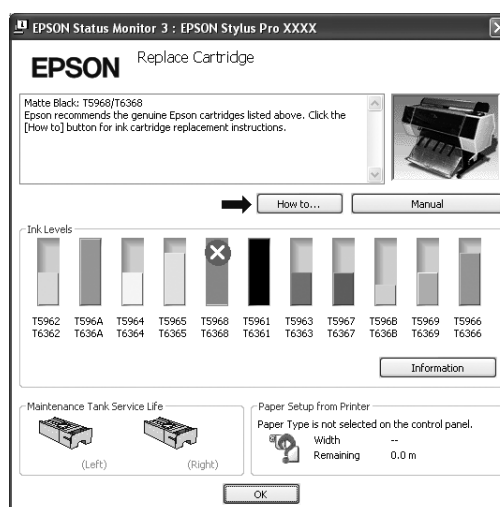

Mac OS X



Cliquez sur **How to (Comment faire)** pour voir les instructions de remplacement des cartouches.

Confirmation du niveau d'encre restant

Utilisation du panneau de contrôle de l'imprimante

Le niveau d'encre restant dans la cartouche est toujours affiché sur l'écran LCD.

☞ Voir "Affichage", page 14

Vous pouvez contrôler précisément la quantité d'encre restante à partir du menu **PRINTER STATUS (ÉTAT DE L'IMPRIMANTE)**. Vous devez vérifier la quantité d'encre restante avant d'imprimer une grande quantité de données. Lorsqu'un niveau d'encre est faible, préparez une nouvelle cartouche.

☞ Voir "Utilisation du mode Menu", page 17

☞ Voir "ÉTAT DE L'IMPRIMANTE", page 25

Utilisation du pilote d'impression.

Vous pouvez vérifier la quantité d'encre restante à partir de l'ordinateur en utilisant EPSON Status Monitor.

Pour Windows

Ouvrez la fenêtre du pilote d'impression et sélectionnez l'onglet **Utility (Utilitaire)**, puis cliquez sur **EPSON Status Monitor 3**.

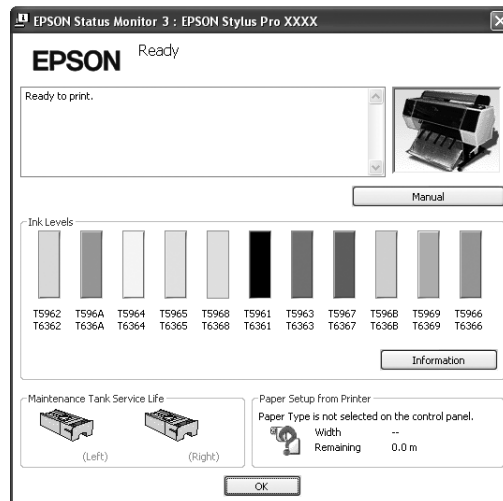

Remarque :

Sélectionnez la case **Shortcut Icon (Icône du raccourci)** dans la boîte de dialogue **Monitoring Preferences (Préférences du contrôle)** pour afficher une icône de raccourci dans la barre des tâches de Windows. Cliquez avec le bouton droit sur l'icône de raccourci et sélectionnez le nom de l'imprimante pour afficher la boîte de dialogue **EPSON Status Monitor 3**.
 Voir "Visualisation des informations dans Monitoring Preferences (Préférences du contrôle)", page 131



Pour Mac OS X

Ouvrez la boîte de dialogue **EPSON Printer Utility3** et cliquez sur **EPSON StatusMonitor**.

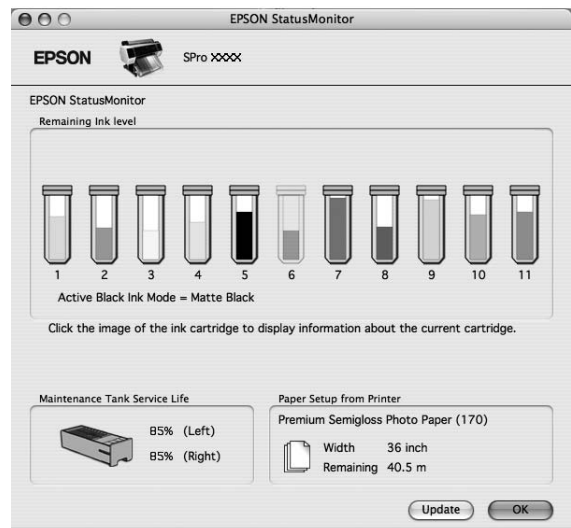

À propos des cartouches d'encre

Utilisez les cartouches d'encre adaptées à l'imprimante.

☞ Voir "Options et consommables", page 68

Remarque :

L'imprimante dispose d'un système de protection qui permet d'éviter que les cartouches ne soient insérées de manière incorrecte. Si vous ne pouvez pas introduire facilement la cartouche, il se peut que la cartouche ne soit pas du type correct. Vérifiez l'emballage et le code produit.

Remarques concernant la manipulation des cartouches d'encre

- ❑ Lorsque l'écran LCD affiche INK LOW (NIVEAU ENCRE FAIBLE), remplacez la cartouche aussitôt que possible afin d'éviter que la cartouche ne se vide au cours de l'impression.
- ❑ Pour de meilleurs résultats, utilisez les cartouches dans un délai de six mois à compter de leur installation.
- ❑ Lorsque vous déplacez une cartouche d'encre d'un endroit froid à un endroit chaud, de la condensation peut se créer. Placez les cartouches à température ambiante pendant au moins quatre heures avant de les utiliser.
- ❑ N'utilisez pas une cartouche au-delà de la date indiquée sur l'emballage. Si vous utilisez une cartouche au-delà de sa date de péremption, la qualité d'impression peut s'altérer.
- ❑ Conservez les cartouches d'encre dans les mêmes conditions que l'imprimante.
- ❑ Ne touchez pas l'orifice de sortie de l'encre ni la zone qui l'entoure. L'encre peut fuir.
- ❑ Ne touchez pas la puce verte sur la face latérale de la cartouche, au risque de perturber le fonctionnement et l'impression.
- ❑ La puce verte contient les informations spécifiques à la cartouche et les informations concernant le niveau d'encre. Vous pouvez donc utiliser la cartouche après l'avoir enlevée de l'imprimante.
- ❑ Ne remplissez pas les cartouches. La puce verte mémorise le niveau d'encre afin d'empêcher la modification de la quantité d'encre restante.

- ❑ Ne faites pas tomber et ne cognez pas les cartouches contre des objets durs car l'encre pourrait fuir.
- ❑ L'encre est utilisée à la fois pour l'impression et pour le nettoyage de la tête d'impression.

Remarques concernant le remplacement des cartouches d'encre

- ❑ Afin d'obtenir de meilleurs résultats, secouez bien la cartouche horizontalement (pendant environ cinq secondes) avant de l'installer.
- ❑ Ne laissez pas l'imprimante sans cartouche. L'encre à l'intérieur de l'imprimante peut sécher. L'impression serait dans un tel cas impossible.
- ❑ Installez une cartouche d'encre dans chaque logement. L'impression est impossible lorsque tous les logements ne sont pas occupés.
- ❑ Vérifiez que l'imprimante est sous tension lorsque vous remplacez une cartouche. Si l'imprimante est hors tension, la quantité d'encre restante n'est pas détectée correctement, et l'impression ne s'effectue pas normalement.
- ❑ Procédez soigneusement car de l'encre se trouve autour de l'orifice de sortie de la cartouche usagée.

Remarques concernant le stockage des cartouches d'encre

- ❑ Stockez les cartouches dans les mêmes conditions d'environnement que l'imprimante : température de 10 à 35°C et humidité de 20 à 80 %.
- ❑ Les cartouches enlevées de l'imprimante avant la détection du faible niveau d'encre peuvent être réinstallées dans l'imprimante et réutilisées si la date de péremption indiquée sur l'emballage n'est pas dépassée.
- ❑ Protégez l'orifice de sortie de l'encre des dépôts de saleté et stockez les cartouches dans des conditions adéquates. Il n'est pas nécessaire de placer les cartouches dans leur emballage. L'orifice de sortie de l'encre est équipé d'une valve. Il n'est donc pas nécessaire d'y placer un couvercle. Cependant, veillez à ne pas endommager l'orifice.

Remplacement des cartouches d'encre

1 Vérifiez que l'imprimante est sous tension.

2 Appuyez sur la touche .

Si la cartouche est vide, le capot s'ouvre automatiquement. Passez à l'étape 4.

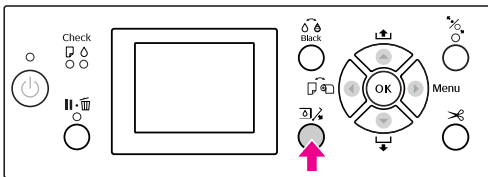

Remarque :

Le bouton  n'est pas disponible lors de l'impression ou du nettoyage.

3 Sélectionnez le capot où la cartouche est installée et appuyez ensuite sur OK.

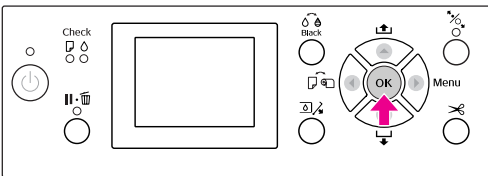

Un des couvercles des cartouches est ouvert.

4 Ouvrez entièrement le capot du compartiment à encre.

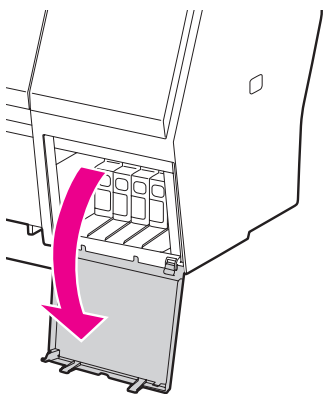

Remarque :

N'ouvrez pas le capot tant qu'il n'a pas été déverrouillé.

5 Appuyez sur la cartouche vide afin qu'elle soit légèrement désenclenchée.

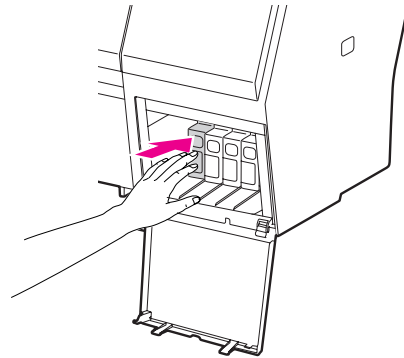

6 Retirez soigneusement la cartouche vide de son logement.

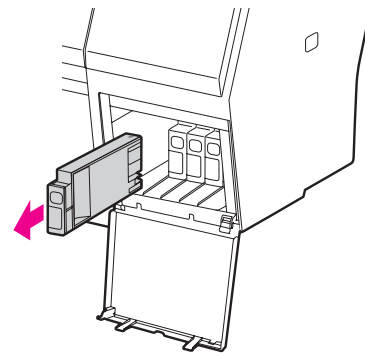

Attention :

Si vous avez de l'encre sur les mains, lavez-les à l'eau et au savon. En cas de contact avec les yeux, rincez-les abondamment avec de l'eau.

7 Assurez-vous que la couleur de la cartouche de remplacement est correcte et retirez cette dernière de son emballage. Afin d'obtenir des résultats optimaux, secouez bien la cartouche d'encre avant de l'installer.

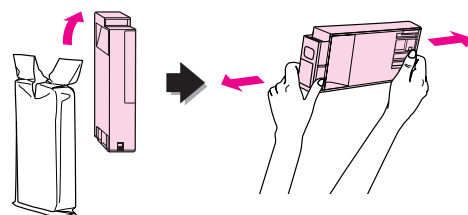

**Important :**

Ne touchez pas la puce verte sur la face latérale de la cartouche, au risque de perturber le fonctionnement et l'impression.

8

Maintenez la cartouche d'encre de manière à ce que le repère en forme de flèche soit orienté vers le haut et pointe vers l'arrière de l'imprimante et introduisez la cartouche à fond dans l'emplacement jusqu'au « clic ».

Faites correspondre la couleur des cartouches avec les étiquettes de couleurs situées au dos du capot.

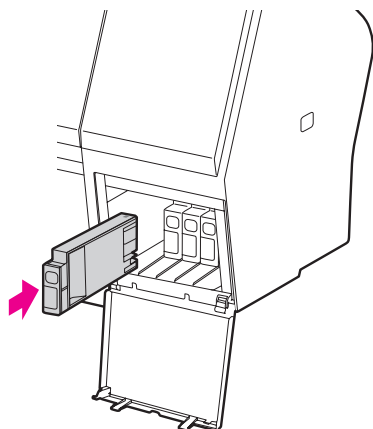
**Remarque :**

Vous devez installer les onze cartouches. L'impression est impossible lorsque tous les logements ne sont pas occupés.

9

Fermez le capot.

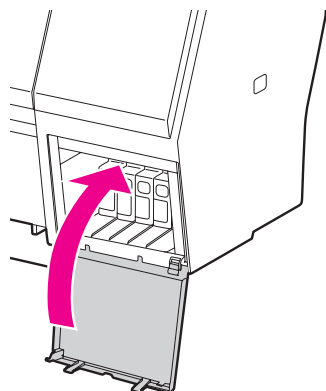

Remplacement du réservoir de maintenance

Le réservoir de maintenance absorbe l'encre évacuée au cours du nettoyage de la tête d'impression. Deux réservoirs de maintenance (à gauche et à droite) sont disponibles pour l'Epson Stylus Pro 9900/9910 et un seul pour l'Epson Stylus Pro 7900/7910. Si l'icône du réservoir de maintenance affichée sur l'écran LCD indique que le réservoir de maintenance est plein ou presque plein, remplacez le réservoir de maintenance.

Confirmation de la capacité restante du réservoir de maintenance

Utilisation du panneau de contrôle de l'imprimante

La capacité restante du réservoir de maintenance est toujours affichée sur l'écran LCD.

☞ Voir "Affichage", page 14

Vous pouvez contrôler la capacité restante à partir du menu `PRINTER STATUS (ÉTAT DE L'IMPRIMANTE)`. Vous devez vérifier la capacité restante avant d'imprimer une grande quantité de données. Si le réservoir de maintenance est presque plein, préparez-en un nouveau.

☞ Voir "Utilisation du mode Menu", page 17

☞ Voir "ÉTAT DE L'IMPRIMANTE", page 25

Utilisation du pilote d'impression.

Vous pouvez vérifier la capacité restante du réservoir de maintenance à partir de l'ordinateur en utilisant EPSON Status Monitor. Les instructions sont les mêmes que pour la confirmation du niveau d'encre restant.

☞ Voir "Utilisation du pilote d'impression.", page 73

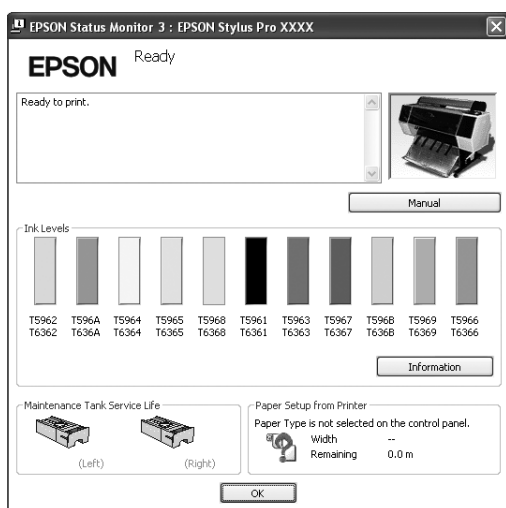

Remplacement du réservoir de maintenance de maintenance

Utilisez un réservoir de maintenance adapté à l'imprimante.

☞ Voir "Options et consommables", page 68



Important :

Ne remplacez pas le réservoir de maintenance au cours de l'impression.

- 1 Mettez l'imprimante hors tension.
- 2 Sortez un nouveau réservoir de maintenance de son emballage.
- 3 Posez la main sur la poignée du réservoir de maintenance, puis tirez doucement le réservoir.

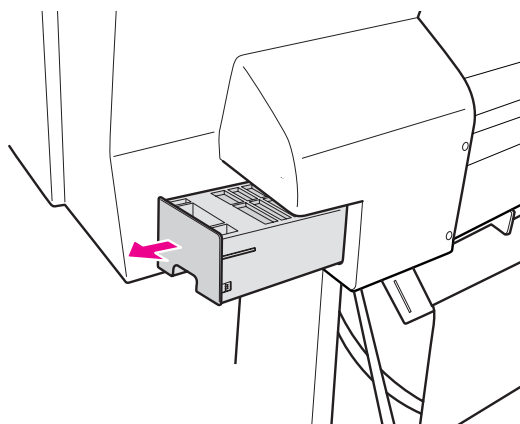

- 4 Placez le réservoir de maintenance usagé dans le sac plastique fourni et recyclez-le selon la procédure adéquate.

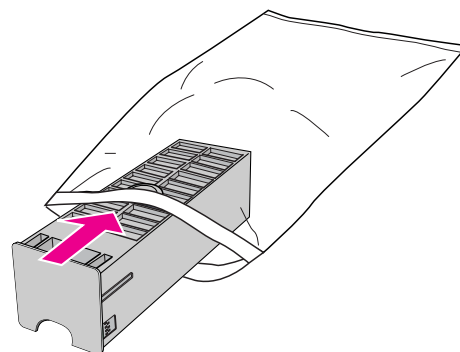

- 5** Insérez le nouveau réservoir de maintenance et appuyez à fond.

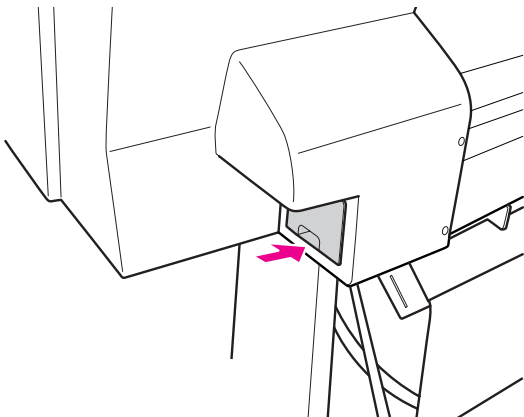

Important :
Ne touchez pas la puce verte sur la face latérale du réservoir de maintenance, au risque de perturber le fonctionnement.

- 6** Pour l'Epson Stylus Pro 9900/9910, répétez les étapes 3 à 5 pour remplacer l'autre réservoir de maintenance.

Remplacement du cutter

Lorsque le cutter ne coupe pas correctement, sa lame est probablement émoussée et doit être remplacée. Consultez le chapitre suivant pour obtenir le code du cutter compatible avec cette imprimante.

☞ Voir "Options et consommables", page 68

Important :
Veillez à ne pas endommager la lame du cutter. Ne faites pas tomber et ne cognez pas la lame contre des objets durs car elle pourrait s'ébrécher.

- 1** Vérifiez que l'imprimante est sous tension.
Si du papier est chargé dans l'imprimante, retirez-le.

- 2** Appuyez sur la touche **Menu** pour accéder au mode Menu.

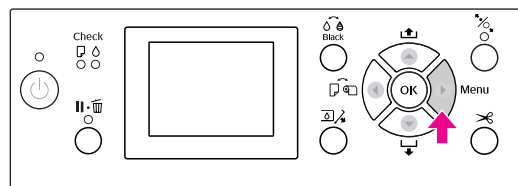

- 3** Appuyez sur la touche **▲/▼** pour sélectionner **MAINTENANCE**, puis appuyez sur la touche **▶**.

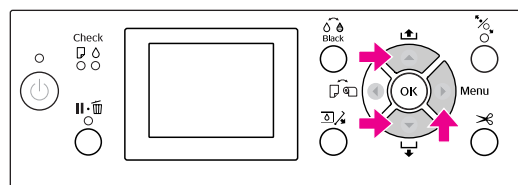

- 4** Appuyez sur la touche **▲/▼** pour sélectionner **CUTTER REMPLACEMENT** (REPLACEMENT CUTTER), puis appuyez sur la touche **▶**.

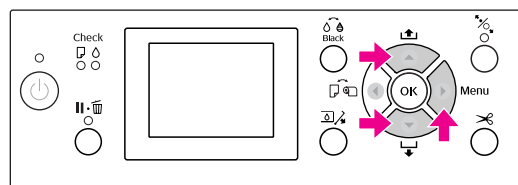

5 Appuyez sur la touche OK .

Le support du cutter s'arrête en position de remplacement.

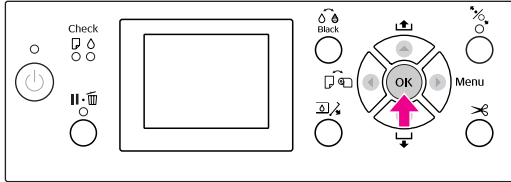

6 Si le support du SpectroProofer est monté sur l'imprimante, retirez-le et mettez l'imprimante hors tension.

Consultez la section traitant de l'installation du kit de fixation de 24"/44" pour SpectroProofer pour en savoir plus.

7 Pour retirer le cutter, abaissez-le à l'aide du bouton.

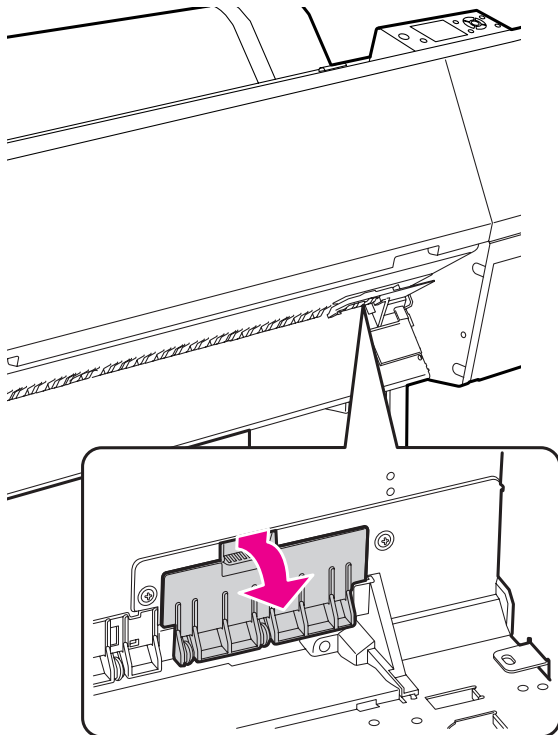

8 Dévissez le cutter à l'aide d'un tournevis.

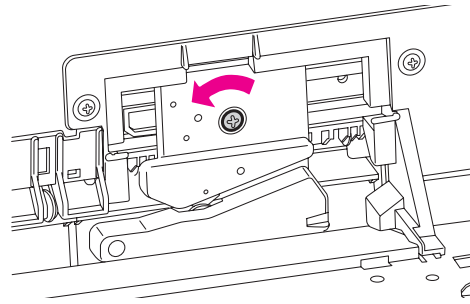

9 Retirez avec précaution l'ancien cutter de l'imprimante.

Attention :
 Veillez à ne pas vous blesser avec la lame du cutter. Tenez les enfants éloignés de la lame.

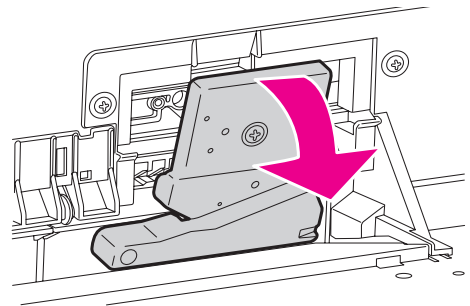

Remarque :
 Placez le cutter usagé dans un sac ou dans un autre type d'emballage et recyclez-le selon les réglementations locales.

10 Sortez le nouveau cutter de son emballage et insérez-le dans l'imprimante (voir schéma).

Installez le cutter dans le support en l'alignant correctement.

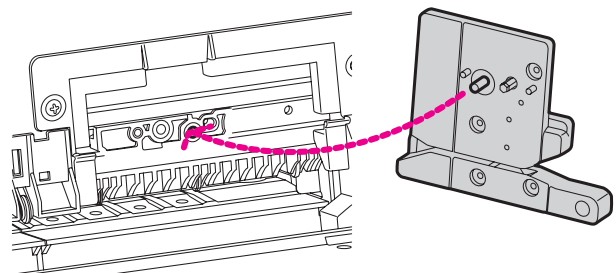

- 11** Vissez le cutter en place à l'aide d'un tournevis cruciforme.

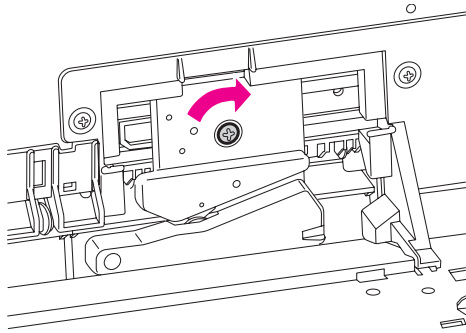

Remarque :

Vissez à fond sinon la coupe risque d'être mal alignée.

- 12** Alignez le bas du capot et le support du cutter. Enfoncez ensuite le capot jusqu'à ce que vous entendiez un déclic.

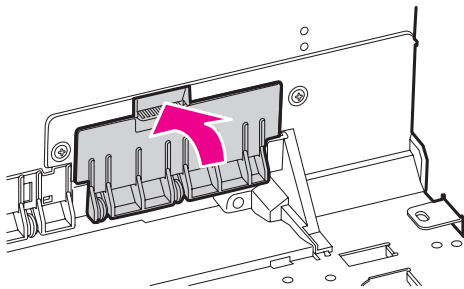

- 13** Installez le kit de fixation du SpectroProofer s'il était en place et mettez l'imprimante sous tension.

Le support du cutter se déplace vers sa position d'origine. Si le kit de fixation du SpectroProofer est installé, l'opération suivante (étapes 14 et 15) n'est pas nécessaire.

- 14** Appuyez sur la touche OK .

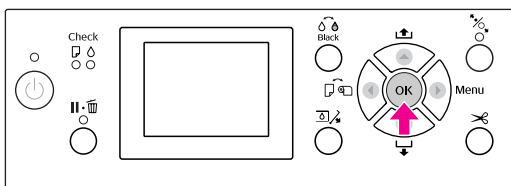

- 15** Veillez à ce que le capot soit bien en place et appuyez sur le bouton OK .

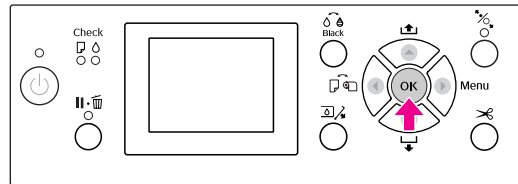

Réglage de la tête d'impression

Si des lignes blanches apparaissent sur les impressions ou si vous remarquez une dégradation de la qualité d'impression, il peut être nécessaire de régler la tête d'impression. Vous pouvez procéder aux tâches de maintenance ci-après pour ajuster la tête d'impression et garantir une qualité d'impression optimale.

Fonction de nettoyage manuel

Vous pouvez effectuer un nettoyage manuel selon la qualité d'impression.

Fonctions	Pilote d'impression	Imprimante	Explication
Vérification des buses	✓	✓	Vérifie que les buses de la tête d'impression ne sont pas bouchées en imprimant un motif de contrôle des buses.
Nettoyage des têtes	✓	✓	Nettoie la tête d'impression afin d'améliorer la qualité d'impression. Vous pouvez sélectionner la tête d'impression à nettoyer.
Nettoyage automatique	—	✓	Nettoie la tête d'impression plus efficacement qu'un nettoyage standard. Le nettoyage en profondeur consomme plus d'encre qu'un nettoyage normal. Lorsque vous effectuez un nettoyage en profondeur, veillez à ce qu'il y ait suffisamment d'encre dans la cartouche. Sinon, préparez une nouvelle cartouche d'encre.

Fonction de nettoyage automatique (maintenance automatique)

Fonction	Explication
AUTO NOZZLE CHECK (VÉRIF BUSES AUTO)	L'imprimante vérifie les buses. En cas de points manquants, un nettoyage est exécuté automatiquement.
Auto-nettoyage	Permet de prévenir le séchage et le bouchage des buses de la tête d'impression. L'auto-nettoyage démarre à la mise sous tension de l'imprimante ou au début de l'impression.
Obturation	Place un capuchon sur la tête d'impression afin de l'empêcher de sécher.

Fonction d'alignement de la tête d'impression

Fonctions	Pilote d'impression	Imprimante	Explication
Alignement des têtes	✓	✓	Aligne la tête d'impression lorsque des lignes décalées apparaissent sur les impressions.

Vérification des buses

Cette fonction vérifie si les buses^{*2} de la tête d'impression^{*1} ne sont pas bouchées en imprimant un motif de contrôle des buses. Effectuez un nettoyage de la tête si le motif de contrôle des buses est pâle ou s'il manque des points.

La fonction **AUTO NOZZLE CHECK (VÉRIF BUSES AUTO)** permet à l'imprimante de contrôler les buses sans imprimer de motif et, s'il manque des points, de lancer automatiquement un nettoyage des buses.

*¹ Tête d'impression : pièce qui imprime en injectant de l'encre sur le papier.

*² Buse : minuscule orifice par lequel l'encre est injectée. Les buses ne peuvent être vues de l'extérieur.

La vérification des buses peut être effectuée à partir des composants suivants :

- Pilote d'impression
- Panneau de contrôle de l'imprimante

Remarque :

Il est impossible d'effectuer une vérification des buses lorsque le voyant Contrôle d'encre est allumé.

Vérification des buses de la tête d'impression à partir du pilote d'impression

Cette section explique comment vérifier les buses de la tête d'impression à partir du pilote d'impression Windows.

Utilisez EPSON Printer Utility3 pour Mac OS X.

☞ Voir "Accès à l'utilitaire EPSON Printer Utility3", page 138

- 1 Assurez-vous que du papier rouleau au format A4/Letter ou plus grand est chargé dans l'imprimante

Sélectionnez la source de papier adaptée au format de papier.

☞ Voir "Manipulation du papier", page 31

- 2 Ouvrez le menu Utility (Utilitaire) du pilote d'impression.

- 3 Cliquez sur Nozzle Check (Vérification des buses).



- 4 Cliquez sur Print (Imprimer).

Le motif de contrôle des buses s'imprime.

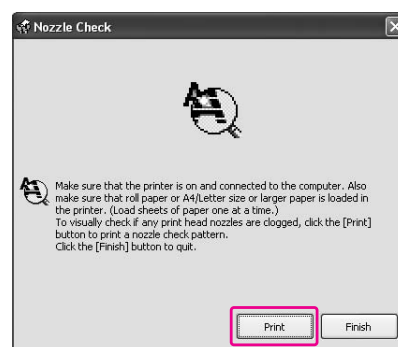

- 5** Vérifiez s'il y a des points manquants sur le motif de contrôle des buses.

S'il n'y a pas de points manquants, cliquez sur **Finish (Terminer)**.

S'il y a des points manquants, cliquez sur **Clean (Nettoyage)**.

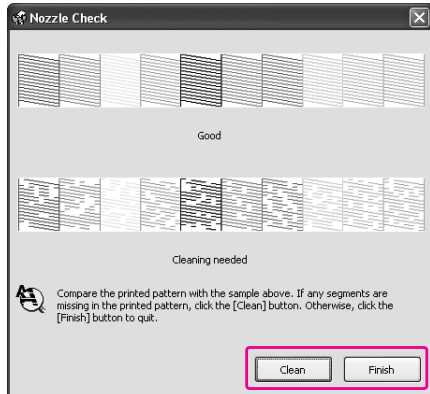

Après avoir imprimé un motif de contrôle des buses, vérifiez que celui-ci est bien terminé avant de lancer une impression ou de nettoyer la tête d'impression.

Vérification des buses de la tête d'impression à partir du panneau de contrôle de l'imprimante

- 1** Assurez-vous que du papier rouleau au format A4/Letter ou plus grand est chargé dans l'imprimante

Sélectionnez la source de papier adaptée au format de papier.

☞ Voir "Manipulation du papier", page 31

- 2** Appuyez sur la touche ► pour activer le mode Menu.

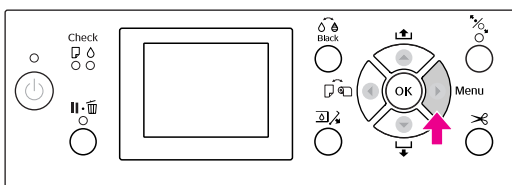

- 3** Appuyez sur la touche ▲ / ▼ pour afficher TEST PRINT (IMPRESSION D'ESSAI), puis appuyez sur la touche ►.

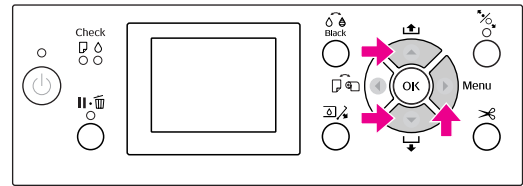

- 4** Appuyez sur la touche ▲ / ▼ pour afficher NOZZLE CHECK (VÉRIF BUSES), puis appuyez sur la touche ►.

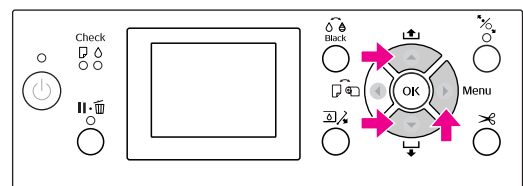

- 5** Appuyez sur la touche OK pour lancer l'impression d'un motif de contrôle des buses.

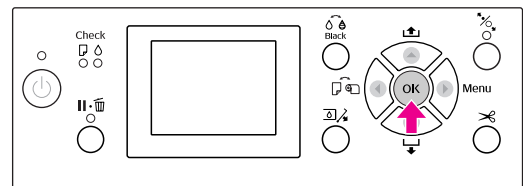

- 6** Vérifiez le motif de contrôle des buses.

Correct



Pas de points manquants. Les buses ne sont pas bouchées.

Incorrect



Points manquants. Les buses sont bouchées. Effectuez un nettoyage de la tête d'impression.

☞ Voir "Nettoyage de la tête d'impression", page 85

Nettoyage de la tête d'impression

Si les données imprimées sont pâles ou qu'il manque des points, il est possible que vous puissiez résoudre ces problèmes en procédant à un nettoyage de la tête d'impression à l'aide de l'utilitaire Nettoyage des têtes, qui garantit que les buses éjectent correctement l'encre.

Le nettoyage de la tête d'impression peut être effectué à partir des composants suivants :

- Pilote d'impression
- Panneau de contrôle de l'imprimante

Remarque :

- Le processus de nettoyage consomme de l'encre de toutes les cartouches en même temps. Même si vous utilisez des encres noires uniquement, le nettoyage de la tête d'impression consomme également les encres de couleur.
- Il n'est pas nécessaire d'effectuer un nettoyage de la tête, sauf si l'impression devient floue ou si les couleurs sont incorrectes.
- Après le nettoyage de la tête d'impression, imprimez un motif de contrôle des buses et vérifiez si ce dernier s'imprime correctement.
- Vous ne pouvez pas nettoyer la tête d'impression lorsque le voyant Contrôle d'encre clignote ou est allumé. Remplacez d'abord la cartouche d'encre par une cartouche neuve. Si la quantité d'encre restante est suffisante pour le nettoyage de la tête d'impression, vous pouvez effectuer le nettoyage à partir du panneau de contrôle de l'imprimante. [Voir "Remplacement des cartouches d'encre", page 72](#)
- Si vous procédez à un nettoyage des têtes récurrent sur une courte période, le réservoir de maintenance risque de se remplir plus rapidement en raison d'une moindre évaporation du réservoir.

Nettoyage de la tête d'impression à partir du pilote d'impression

Cette section explique comment nettoyer la tête d'impression à partir du pilote d'impression Windows. Utilisez EPSON Printer Utility3 pour Mac OS X. [Voir "Accès à l'utilitaire EPSON Printer Utility3", page 138](#)

- 1** Ouvrez le menu Utility (Utilitaire) du pilote d'impression.
- 2** Cliquez sur Head Cleaning (Nettoyage des têtes).



- 3** Cliquez sur Start (Démarrer).

Le nettoyage démarre et dure de 2 à 13 minutes environ.

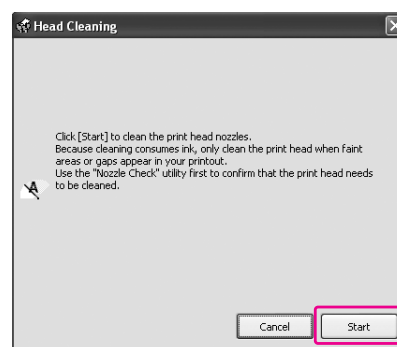

- 4** Cliquez sur Print Nozzle Check Pattern (Impression du motif de test des buses) dans la boîte de dialogue Head Cleaning (Nettoyage des têtes).

Vérifiez le motif de contrôle des buses.

☞ Voir "Vérification des buses", page 83

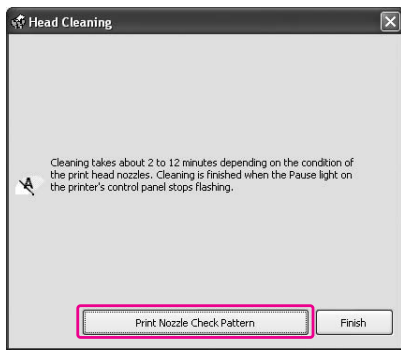

Nettoyage de la tête d'impression à partir du panneau de contrôle de l'imprimante

- 1** Maintenez la touche **▶**.

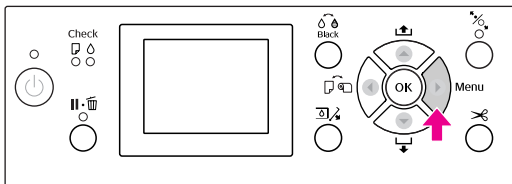

- 2** Appuyez sur la touche **▲ / ▼** pour afficher MAINTENANCE, puis appuyez sur la touche **▶**.

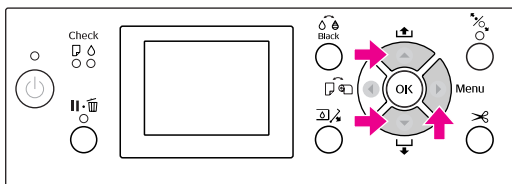

- 3** Appuyez sur la touche **▲ / ▼** pour afficher CLEANING (MAINTENANCE), puis appuyez sur la touche **▶**.

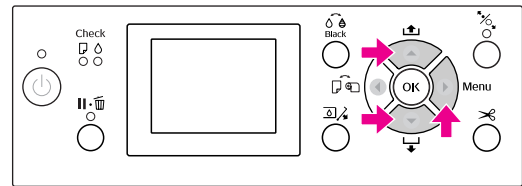

- 4** Appuyez sur la touche **▲ / ▼** pour sélectionner NORMAL CLEANING (NETTOYAGE NORMAL), puis appuyez sur la touche **▶**.

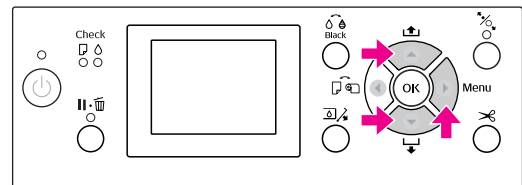

Remarque :

Lorsque vous sélectionnez CLEAN EACH COLOR (NETTOY CHQ COULEUR) dans le menu MAINTENANCE, vous pouvez effectuer un nettoyage uniquement pour les buses spécifiées.
☞ Voir "MAINTENANCE", page 24

- 5** Appuyez sur la touche **OK**.

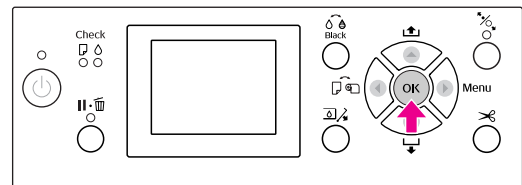

Le voyant d'alimentation commence à clignoter et le nettoyage de la tête démarre (cette opération prend de 2 à 13 minutes). Le nettoyage se termine lorsque le témoin alimentation est allumé.

- 6** Imprimez un motif de contrôle des buses et vérifiez le résultat.

☞ Voir "Vérification des buses", page 83

Remarque :

- ❑ Si les buses sont toujours bouchées en dépit de plusieurs nettoyages de la tête d'impression, effectuez un nettoyage puissant.
☞ Voir "Nettoyage puissant", page 87
- ❑ Le nettoyage en profondeur consomme plus d'encre qu'un nettoyage normal.
- ❑ Si les buses sont toujours bouchées en dépit du nettoyage puissant, mettez l'imprimante hors tension et attendez jusqu'au lendemain, voire davantage, que l'encre se dissolve.
Si les buses sont toujours bouchées, contactez votre revendeur Epson.
- ❑ Si `CLEANING ERROR` (ERREUR DE NETTOYAGE) s'affiche sur l'écran LCD, reportez-vous à la section suivante pour résoudre le problème.
☞ Voir "Messages d'erreur sur l'écran LCD", page 97

Nettoyage puissant

Si les buses sont toujours bouchées en dépit de plusieurs nettoyages de la tête d'impression, effectuez un nettoyage puissant.

- 1 Appuyez sur la touche **▶** pour activer le mode Menu.
- 2 Appuyez sur la touche **▲ / ▼** pour afficher `MAINTENANCE`, puis appuyez sur la touche **▶**.
- 3 Appuyez sur la touche **▲ / ▼** pour sélectionner `CLEANING` (MAINTENANCE), puis appuyez sur la touche **▶**.
- 4 Appuyez sur la touche **▲ / ▼** pour sélectionner `POWER CLEANING` (NETTOYAGE PUISSANT), puis appuyez sur la touche **▶**.
- 5 Appuyez sur la touche **OK** pour lancer le nettoyage puissant.

La mention `PLEASE WAIT` (VEUILLEZ PATIENTER) apparaît sur l'écran LCD. Le nettoyage puissant dure environ 4 minutes.

- 6 Imprimez un motif de contrôle des buses pour vérifier s'il manque des points.

☞ Voir "Vérification des buses", page 83

Fonction de maintenance automatique

L'imprimante est dotée d'une fonction d'obturation et d'auto-nettoyage pour la tête d'impression et garantir une qualité d'impression optimale.

Fonction AUTO NOZZLE CHECK (VÉRIF BUSES AUTO)

L'imprimante vérifie les buses sans imprimer de motif. En cas de points manquants, un nettoyage est exécuté automatiquement (cette opération prend de 2 à 13 minutes).

La fonction AUTO NOZZLE CHECK (VÉRIF BUSES AUTO) s'active dans les cas suivants :

- L'imprimante est sous tension.
- Après un nettoyage des têtes et le chargement de l'encre.
- Avant le changement de l'encre noire.
- Au démarrage de l'impression.

Toutefois, pour assurer la qualité de l'impression, la fonction AUTO NOZZLE CHECK (VÉRIF BUSES AUTO) s'active après le nettoyage des têtes, le chargement de l'encre et le changement de cartouche noire même si la fonction AUTO NOZZLE CHECK (VÉRIF BUSES AUTO) est désactivée.

Fonction d'auto-nettoyage

Cette fonction nettoie automatiquement la tête d'impression pour éviter que les buses ne se bouchent. L'auto-nettoyage est exécuté régulièrement, notamment lorsque l'imprimante est mise sous tension (pendant le préchauffage). Une minuscule quantité d'encre est retirée de chaque cartouche pour éviter que les buses ne sèchent.

Même si vous appuyez sur la touche  pendant la procédure d'auto-nettoyage, l'alimentation se désactive uniquement lorsque le nettoyage est terminé. Ne débranchez pas l'alimentation de l'imprimante pendant le nettoyage.

La fonction d'auto-nettoyage est indisponible lorsque la fonction AUTO NOZZLE CHECK (VÉRIF BUSES AUTO) est affectée de la valeur NON.

Fonction d'obturation

La fonction d'obturation place automatiquement un capuchon sur la tête d'impression pour l'empêcher de sécher. L'obturation a lieu dans les cas suivants :

- Lorsque plusieurs secondes se sont écoulées après la fin de l'impression (lorsqu'il n'y a plus de données d'impression envoyées)
- Lorsque l'impression est arrêtée

Pour vérifier que l'obturation de la tête d'impression se produit correctement, procédez comme suit :

- Lorsque la tête d'impression n'est pas positionnée à droite (non obturée), mettez l'imprimante sous tension, puis hors tension. Le fait de mettre l'imprimante hors tension à l'aide de la touche  permet d'obturer correctement la tête d'impression.
- Lorsque vous mettez l'imprimante hors tension en cas de bourrage papier ou d'erreur et que la tête d'impression n'est pas obturée, remettez l'imprimante sous tension. La tête d'impression est obturée automatiquement après quelques instants. Vérifiez que le capuchon est bien placé et mettez l'imprimante hors tension.
- Ne déplacez jamais manuellement la tête d'impression.
- Ne débranchez pas l'alimentation de l'imprimante lorsque cette dernière est sous tension, ou ne coupez pas l'alimentation au niveau du disjoncteur car l'obturation de la tête d'impression pourrait ne pas se faire correctement.

Alignement de la tête d'impression

Pour éviter une baisse de la qualité d'impression due à un désalignement de la tête d'impression, alignez la tête d'impression avant de commencer à imprimer des données.

Pour effectuer l'alignement de la tête d'impression, vous pouvez utiliser :

- Le pilote d'impression
- Le panneau de contrôle de l'imprimante

L'alignement de la tête d'impression s'effectue généralement à partir du pilote d'impression. Si vous n'avez pas d'ordinateur ou de logiciel, utilisez le panneau de contrôle de l'imprimante.

Remarque :

Alignez la tête d'impression en fonction de la largeur du papier chargé dans l'imprimante. Utilisez les supports spéciaux Epson (sauf le papier ordinaire) dont la largeur est identique à celle du papier que vous utilisez pour imprimer.

Alignement de la tête d'impression à partir du pilote d'impression

- 1 Assurez-vous que du papier rouleau spécial ou une feuille au format A4/Letter ou plus grand est chargé(e) dans l'imprimante.
☞ Voir "Manipulation du papier", page 31
- 2 Ouvrez le menu Utility (Utilitaire) du pilote d'impression.
- 3 Cliquez sur Print Head Alignment (Alignement des têtes).

Suivez les instructions qui s'affichent à l'écran pour aligner les têtes d'impression.



Alignement de la tête d'impression à partir du panneau de contrôle

Sélectionnez **AUTO** pour corriger automatiquement tout défaut d'alignement de la tête et obtenir les meilleurs résultats d'impression.

Si vous sélectionnez **MANUAL** (MANUEL), vous devez vérifier le motif et entrer la valeur nécessaire pour l'alignement.

Remarque :

N'utilisez pas de papier ordinaire pour l'alignement automatique.

Définition du type et de l'épaisseur du papier

Définissez le type de papier Epson ou indiquez le type et l'épaisseur du papier chargé dans l'imprimante s'il s'agit d'une marque.

- 1 Assurez-vous que du papier rouleau spécial ou une feuille au format A4/Letter ou plus grand est chargé(e) dans l'imprimante.

Il est important de bien définir le papier installé dans l'imprimante.

☞ Voir "Manipulation du papier", page 31

- 2 Appuyez sur la touche **▶** pour activer le mode Menu.
- 3 Appuyez sur la touche **▲ / ▼** pour sélectionner **HEAD ALIGNMENT** (ALIGNEMENT DES TÊTES), puis appuyez sur la touche **▶**.

4 Appuyez sur la touche ▲ / ▼ pour sélectionner PAPER THICKNESS (ÉPAISSEUR PAPIER), puis appuyez sur la touche ► .

5 Définissez le type de papier ou l'épaisseur de celui-ci selon le type utilisé.

Supports spéciaux Epson :

1. Appuyez sur la touche ▲ / ▼ pour sélectionner SELECT PAPER TYPE (SÉLECT TYPE PAPIER), puis appuyez sur la touche ► .
- 2 Appuyez sur la touche ▲ / ▼ pour sélectionner le type de papier installé dans l'imprimante, puis appuyez sur la touche OK pour sélectionner le papier.

Support non Epson :

1. Appuyez sur la touche ▲ / ▼ pour sélectionner SELECT THICKNESS (SÉLECT ÉPAISSEUR), puis appuyez sur la touche ► .
2. Appuyez sur la touche ▲ / ▼ pour sélectionner une valeur d'épaisseur de papier entre 0,1 et 1,5 mm, puis appuyez sur la touche OK .

Consultez le manuel fourni avec le papier pour en savoir plus sur l'épaisseur du papier.

6 Appuyez deux fois sur le bouton ◀ en présence de papier d'une autre marque, et trois fois pour le papier spécial Epson.

Pour aligner la tête d'impression, reportez-vous à une des sections suivantes.

- ☞ "Alignement automatique de la tête d'impression", page 90
- ☞ "Alignement manuel de la tête d'impression", page 90

Alignement automatique de la tête d'impression

1 Appuyez sur la touche ▲ / ▼ pour sélectionner ALIGNEMENT, puis appuyez sur la touche ► .

2 Sélectionnez AUTO, puis appuyez sur la touche ► .

3 Appuyez sur la touche ▲ / ▼ pour sélectionner BI-D 2-COLOR, puis appuyez sur la touche OK pour imprimer le motif.

Le motif de réglage de sortie est lu par le capteur et la valeur d'ajustement optimale est enregistrée automatiquement dans l'imprimante.

Si vous n'êtes pas satisfait du résultat de l'alignement, appuyez sur la touche ◀ pour retourner au niveau précédent, puis sélectionnez BI-D ALL.

Si vous n'êtes pas satisfait du résultat de l'alignement BI-D ALL, sélectionnez l'option UNI-D.

Vous pouvez également procéder à l'alignement individuel de la tête d'impression en sélectionnant BI-D #1, BI-D #2, BI-D #3 ou BI-D #4. Sélectionnez une taille de points d'encre de BI-D #1 à BI-D #4 selon le support utilisé ou le mode d'impression que vous souhaitez appliquer.

Alignement manuel de la tête d'impression

La distance entre la tête d'impression et le papier peut provoquer un désalignement en raison de l'humidité, de la température ou du mouvement bidirectionnel de la tête d'impression. Dans ce cas, sélectionnez d'abord UNI-D , puis BI-D 2-COLOR. Pour obtenir un alignement très précis, sélectionnez BI-D ALL.

Alignement	Explication
UNI-D	Utilisation de toutes les encres de couleur pour l'alignement unidirectionnel de la tête d'impression, sauf le Light Cyan (Cyan clair).
BI-D 2 COULEURS	Utilisation des encres couleur Light Cyan (Cyan clair) et Vivid Light Magenta (Magenta vif clair) pour l'alignement bidirectionnel de la tête d'impression.
BI-D ALL	Utilisation de toutes les encres de couleur pour l'alignement bidirectionnel de la tête d'impression.

1 Appuyez sur la touche ▲ / ▼ pour sélectionner ALIGNEMENT (ALIGNEMENT), puis appuyez sur la touche ► .

2 Appuyez sur la touche ▲ / ▼ pour sélectionner MANUAL (MANUEL), puis appuyez sur la touche ▶ .

3 Appuyez sur la touche ▲ / ▼ pour sélectionner UNI-D, puis appuyez sur la touche OK pour imprimer le motif.

Remarque :

Lorsque vous imprimez le motif sur des feuilles simples, préparez plusieurs feuilles. Une fois la première page imprimée, insérez la page suivante.

4 Contrôlez le motif et sélectionnez le jeu qui présente les plus petits écarts.

5 Lorsque UNI-D #1C s'affiche sur l'écran LCD, appuyez sur la touche ▲ / ▼ pour sélectionner le numéro, puis appuyez sur la touche OK .

6 Définissez la valeur pour #1 C sur #4 VLM et appuyez sur le bouton OK .

7 Appuyez sur la touche ▲ / ▼ pour sélectionner BI-D 2-COLOR. Appuyez ensuite sur la touche OK .

8 Contrôlez le motif et sélectionnez le jeu qui présente les plus petits écarts.

9 Lorsque BI-D 2-COLOR #1 LC s'affiche sur l'écran LCD, appuyez sur la touche ▲ / ▼ pour sélectionner le numéro, puis appuyez sur la touche OK .

10 Définissez la valeur pour #1 LC sur #4 VLM et appuyez sur le bouton OK .

Si vous n'êtes pas satisfait du résultat de l'alignement, reportez-vous à la section suivante pour essayer BI-D ALL.

Après avoir réglé les motifs, appuyez sur la touche  pour retourner à l'état READY (PRÊT).

Alignement Bi-D ALL

1 Appuyez sur la touche ▲ / ▼ pour sélectionner BI-D ALL, puis appuyez sur la touche OK pour imprimer un motif.

Remarque :

Lorsque vous imprimez le motif sur des feuilles simples, préparez plusieurs feuilles. Une fois la première page imprimée, insérez la page suivante.

2 Contrôlez le motif et sélectionnez le jeu qui présente les plus petits écarts.

3 Lorsque BI-D ALL #1C s'affiche sur l'écran LCD, appuyez sur la touche ▲ / ▼ pour sélectionner le numéro, puis appuyez sur la touche OK .

4 Définissez la valeur pour #1 C sur #4 VLM et appuyez sur le bouton OK .

Nettoyage de l'imprimante

Pour maintenir votre imprimante en parfait état de fonctionnement, nettoyez-la soigneusement lorsqu'elle est sale.



Important :

Veillez à ne pas faire pénétrer d'eau ou de corps étranger à l'intérieur de l'imprimante. Si de l'humidité, de la saleté ou d'autres substances pénètrent dans l'imprimante, un court-circuit peut survenir (outrage une qualité d'impression moindre).

Nettoyage de l'extérieur de l'imprimante

- 1 Retirez le papier de l'imprimante.
- 2 Assurez-vous que l'imprimante est hors tension et que l'ensemble des voyants est éteint, puis débranchez le cordon d'alimentation de la prise murale.
- 3 Utilisez un chiffon doux et propre pour éliminer soigneusement la poussière ou la saleté.

Si la saleté ne part pas, nettoyez l'imprimante à l'aide d'un chiffon propre et doux imprégné de détergent doux. Essuyez ensuite l'extérieur de l'imprimante à l'aide d'un chiffon doux et sec.



Important :

N'utilisez pas d'alcool ni de dissolvant pour nettoyer l'imprimante. En effet, ces produits chimiques risquent d'endommager les composants et le boîtier de l'imprimante.

Nettoyage de l'intérieur de l'imprimante

En présence de bavures, suivez les étapes suivantes pour corriger le problème.

Nettoyage du rouleau

Si l'impression est tachée par l'encre du rouleau, procédez comme suit pour nettoyer le rouleau en entraînant du papier ordinaire.

- 1 Mettez l'imprimante sous tension et installez le papier.

Paramétrez la largeur du papier rouleau de 44 pouces pour Epson Stylus Pro 9900/9910 et 24 pouces pour Epson Stylus Pro 7900/7910.

 Voir "Utilisation du papier rouleau", page 32

- 2 Appuyez sur la touche ▼ pour entraîner le papier.

Répétez l'étape 2 plusieurs fois jusqu'à ce que le papier ne soit plus taché.

Coupez le papier une fois le nettoyage terminé.

 Voir "Coupe du papier rouleau", page 36

Nettoyage de l'intérieur

- 1 Assurez-vous que l'imprimante est hors tension et que l'ensemble des voyants est éteint, puis débranchez le cordon d'alimentation de la prise murale.
- 2 Laissez l'imprimante reposer pendant une minute.

- 3** Ouvrez le capot avant et éliminez soigneusement toute trace de poussière ou de saleté dans l'imprimante à l'aide d'un chiffon doux et propre.

Essuyez la pièce grise en suivant le sens des flèches. Si l'intérieur de l'imprimante est très sale, nettoyez cette partie à l'aide d'un chiffon doux et propre humidifié avec du détergent doux. Essuyez ensuite l'intérieur de l'imprimante à l'aide d'un chiffon doux et sec.

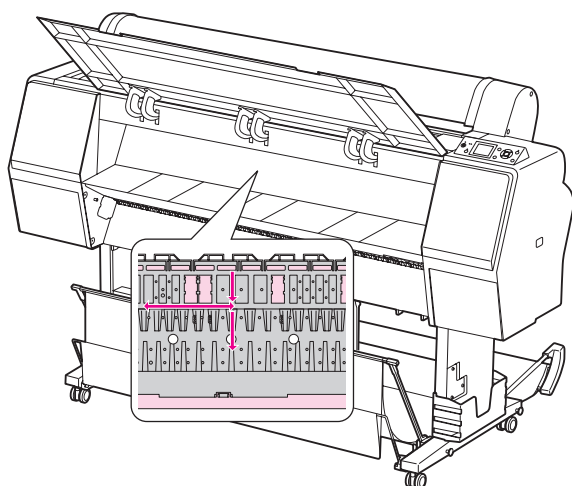

! **Important :**

- ❑ Ne touchez pas les parties magenta clair (absorption rouleau et encre) (voir l'illustration), au risque de tacher les impressions.
- ❑ Ne touchez pas les canalisations d'encre situées à l'intérieur de l'imprimante.

- 4** Si le verso des impressions est taché, nettoyez soigneusement la partie grise.

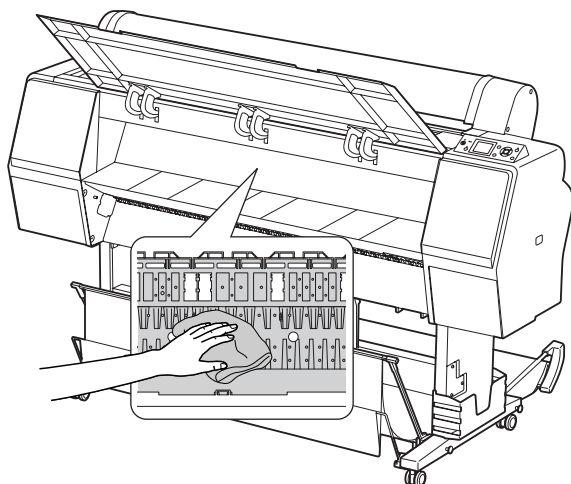

- 5** Si de la poussière de papier s'est accumulée dans le plateau, utilisez un outil similaire à un cure-dent pour la retirer.

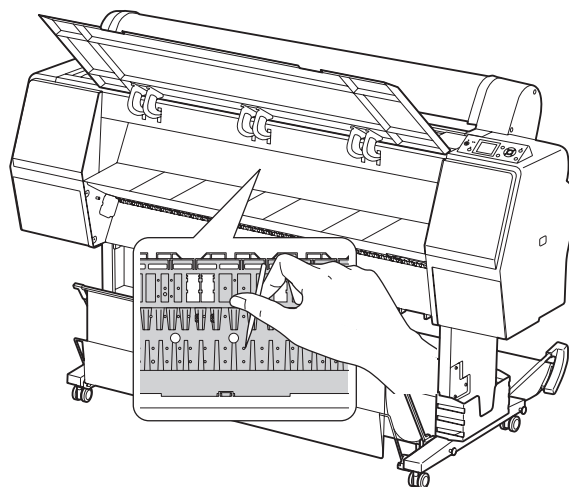

Stockage de l'imprimante

Lorsque vous stockez l'imprimante, placez-la (cartouches installées) sur une surface horizontale.



Important :

L'imprimante doit être à plat. Veillez à ne pas l'incliner, la mettre sur le côté ou la retourner.

Si vous prévoyez de ne pas utiliser l'imprimante pendant une période prolongée

- ❑ Si vous n'utilisez pas votre imprimante pendant une longue période, il est possible que les buses de la tête d'impression se bouchent. Nous vous conseillons d'imprimer régulièrement pour éviter le bouchage des buses. Vous devez également mettre l'imprimante sous tension au moins une fois par mois pendant quelques minutes.
- ❑ Ne laissez pas l'imprimante sans cartouches car l'encre sèche, ce qui dégrade l'impression. Même si vous n'utilisez pas l'imprimante, laissez toutes les cartouches en place dans les logements.
- ❑ Ne laissez pas de papier dans l'imprimante pendant une période prolongée. Le rouleau de fixation pourrait laisser une marque sur la surface du papier.

Si vous n'avez pas utilisé votre imprimante depuis plus de six mois

- ❑ Lorsque vous activez la fonction **AUTO NOZZLE CHECK (VÉRIF BUSES AUTO)** dans le panneau de configuration, l'imprimante vérifie si les buses sont bouchées. Elle procède à un nettoyage automatique si nécessaire.
- ❑ Si vous n'avez pas utilisé votre imprimante depuis longtemps, imprimez un motif de contrôle des buses afin de déterminer si ces dernières sont ou non bouchées. Si le motif de contrôle des buses est incorrect, procédez au nettoyage de la tête d'impression avant d'imprimer.
 - ☞ Voir "Vérification des buses", page 83
 - ☞ Voir "Nettoyage de la tête d'impression", page 85
 - ☞ Voir "Nettoyage puissant", page 87
- ❑ Vous devez effectuer plusieurs nettoyages de la tête d'impression pour que le motif de contrôle des buses s'imprime correctement. Si les buses sont toujours bouchées après trois nettoyages de la tête d'impression, effectuez un nettoyage puissant.
 - ☞ Voir "Nettoyage de la tête d'impression", page 85
 - ☞ Voir "Nettoyage puissant", page 87
- ❑ Après avoir effectué trois nettoyages de la tête d'impression, mettez l'imprimante hors tension et attendez jusqu'au lendemain, voire davantage, que l'encre se dissolve.
- ❑ Si les buses sont toujours bouchées, contactez votre revendeur Epson.

Protection de la tête d'impression

L'imprimante comporte une fonction d'obstruction qui place automatiquement un capuchon sur la tête d'impression afin de l'empêcher de sécher.

Si la tête d'impression n'est pas obstruée, la qualité d'impression peut décroître. Lorsque vous n'utilisez pas l'imprimante, faites en sorte que la tête d'impression se trouve entièrement à droite afin qu'elle puisse être obstruée.

☞ Voir "Fonction d'obturation", page 88

Transport de l'imprimante

Lorsque vous transportez l'imprimante, remballiez-la dans le carton d'origine à l'aide des matériaux d'emballage fournis, afin de la protéger des chocs et des vibrations.



Important :

- ❑ N'enlevez pas les cartouches car les buses de la tête d'impression pourraient sécher ou de l'encre pourrait s'écouler.
- ❑ Veillez à ne pas toucher les éléments de l'imprimante sauf en cas d'absolue nécessité car vous risquez d'endommager l'imprimante.

Réemballage de l'imprimante

- 1 Mettez l'imprimante hors tension et débranchez les câbles (câble d'alimentation, etc.).
- 2 Retirez le rouleau et l'adaptateur s'ils sont installés dans l'imprimante.
- 3 Retirez le hamac de réception s'il est installé.
- 4 Retirez l'enrouleur automatique ou le kit d'installation du SpectroProofer le cas échéant.
- 5 Ouvrez le capot frontal pour installer le matériel de protection et fixer la tête. Refermez ensuite le capot.

 Consultez le *Guide de déballage et d'installation*

Transport de l'imprimante

Lorsque vous transportez l'imprimante, remballiez-la dans le carton d'origine à l'aide des matériaux d'emballage fournis.



Important :

- ❑ Gardez l'imprimante à plat lors de son déplacement ou de son transport. Veillez à ne pas l'incliner, la mettre sur le côté ou la retourner. L'encre pourrait fuir à l'intérieur de l'imprimante. Le bon fonctionnement de l'imprimante après son déplacement ou son transport ne peut être garanti.
- ❑ Lorsque vous transportez l'imprimante, remballiez-la dans le carton d'origine à l'aide des matériaux d'emballage fournis, afin de la protéger des chocs et des vibrations.
- ❑ Lorsque vous devez déplacer ou transporter le produit et son support sur une surface non plane, soulevez l'imprimante et portez-la.
- ❑ Lorsque vous déplacez ou transportez l'appareil et son support, vérifiez que toutes les vis sont bien serrées au niveau du support.

Réinstallation de l'imprimante après son transport

La procédure à suivre pour installer l'imprimante après son transport est presque identique à celle suivie lors de la première installation. Pour installer de nouveau l'imprimante, reportez-vous au *Guide de déballage et d'installation*.

- 1** Installez l'imprimante dans un emplacement adéquat.

☞ Reportez-vous à la section traitant du choix de l'emplacement de l'imprimante dans le *Guide de déballage et d'installation*.

- 2** Branchez le câble d'alimentation sur la prise murale et mettez l'imprimante sous tension.

☞ Reportez-vous à la section traitant de l'installation de l'imprimante dans le *Guide de déballage et d'installation*.

- 3** Imprimez un motif de contrôle des buses pour vérifier s'il manque des points.

☞ Voir "Vérification des buses", page 83

- 4** Effectuez l'alignement de la tête d'impression afin d'obtenir une qualité d'impression optimale.

☞ Voir "Alignement de la tête d'impression", page 89





Résolution des problèmes

Messages d'erreur sur l'écran LCD

Messages d'erreur

Les messages affichés sont des messages d'état ou des messages d'erreur. La plupart des problèmes courants de l'imprimante peuvent être identifiés à l'aide des voyants et des messages qui apparaissent sur l'écran LCD. Pour résoudre les problèmes, reportez-vous aux messages suivants.



Messages d'erreur relatifs au papier

Messages d'erreur	Description	Suite à donner
PAPER OUT (FIN DE PAPIER) LOAD PAPER (CHARGEZ PAPIER)	Aucun papier n'est chargé dans l'imprimante.	Chargez le papier correctement. ☞ Voir "Utilisation du papier rouleau", page 32 ☞ Voir "Utilisation de feuilles simples", page 39
	Vous avez appuyé sur le bouton  alors qu'il n'y avait pas de papier dans l'imprimante.	Appuyez sur la touche  pour relâcher le système de maintien du papier. Placez ensuite le papier correctement.
	Le rouleau de papier arrive à la fin alors que l'impression est en cours.	Appuyez sur la touche  pour relâcher le système de maintien du papier. Retirez ensuite le papier. Chargez ensuite le papier.
PAPER RELEASED (PAPIER RELÂCHÉ) LOAD PAPER (CHARGEZ PAPIER)	Le levier de maintien du papier est relâché.	Placez le papier et appuyez sur le bouton  .
PAPER SKEW (INCLINAISON PAPIER) LOAD PAPER PROPERLY (CHARGEZ PAPIER CORRECT)	Le papier n'est pas chargé droit.	<ul style="list-style-type: none"> ❑ L'impression risque de ne pas se faire correctement dans la zone imprimable. Vérifiez le résultat de l'impression. ❑ Appuyez sur la touche  pour relâcher le système de maintien du papier. Placez ensuite le papier correctement. ☞ Voir "Utilisation du papier rouleau", page 32 ☞ Voir "Utilisation de feuilles simples", page 39
PAPER SETTING ERROR (ERREUR REGLAGE PAPIER) CHECK THE PAPER SOURCE IN THE DRIVER SETTINGS AND LOAD PAPER CORRECTLY (VÉRIFIEZ SOURCE PAPIER DANS PARAM DU PILOTE ET CHARGEZ LE PAPIER CORRECTEMENT)	La source papier sélectionnée dans le pilote et celle sélectionnée au niveau du panneau de contrôle de l'imprimante ne correspondent pas.	Vérifiez le paramètre Source dans le pilote d'impression et le panneau de contrôle, puis chargez correctement le papier.

Résolution des problèmes

Messages d'erreur	Description	Suite à donner
PAPER CUT ERROR (ERREUR DÉCOUPE PAPIER) REMOVE UNCUT PAPER (RETIREZ PAPIER NON DECOUPE)	Le papier n'est pas correctement découpé.	<ul style="list-style-type: none"> ❑ Appuyez sur la touche  pour relâcher le système de maintien du papier. Ouvrez ensuite le capot. Retirez ensuite le papier non découpé. <i>☞</i> Voir "Problèmes d'entraînement ou d'éjection", page 120 ❑ Il se peut que le cutter soit émoussé. Remplacez le cutter. <i>☞</i> Voir "Remplacement du cutter", page 79
CUTTER UNIT NEARING END OF SERVICE LIFE. (COUPEUSE QUASIMENT EN FIN DE VIE.) RECOMMEND REPLACING THE CUTTER UNIT (NS RECOMMANDONS DE REMPLACER LA COUPEUSE)	Il se peut que le cutter soit émoussé.	Remplacez le cutter. <i>☞</i> Voir "Remplacement du cutter", page 79
PAPER ERROR (ERREUR PAPIER) LOAD PAPER CORRECTLY (CHARGEZ PAP CORRECTEMENT) REFER TO THE MANUAL (CONSULTEZ LE MANUEL)	Le papier n'est pas chargé correctement.	Appuyez sur la touche  pour relâcher le système de maintien du papier. Retirez ensuite le papier. Insérez le papier correctement. <i>☞</i> Voir "Utilisation du papier rouleau", page 32 <i>☞</i> Voir "Utilisation de feuilles simples", page 39
PAPER SENSOR ERROR (ERREUR DU CAPTEUR) PRESS THE  BUTTON (APPUYEZ SUR TOUCHE ) LOAD DIFFERENT PAPER (CHARGEZ UN PAPIERDIFF)	Le code à barres n'a pas été correctement lu.	Appuyez sur le bouton  pour corriger l'erreur ou appuyez sur le bouton  pour libérer le système de maintien et introduire un papier différent. <i>☞</i> Voir "Utilisation du papier rouleau", page 32 <i>☞</i> Voir "Utilisation de feuilles simples", page 39
PAPER LOW (QUANTITE PAPIER FAIBLE)	Le rouleau est presque terminé.	Remplacez le papier rouleau. <i>☞</i> Voir "Utilisation du papier rouleau", page 32
BORDERLESS ERROR (ERREUR SANS MARGES) LOAD A SUPPORTED PAPER SIZE OR LOAD PAPER CORRECTLY (CHARGEZ FORMAT PAPIER PRIS EN CHARGE OU CHARGEZ PAPIER CORRECTEMENT)	Le papier inséré n'est pas pris en charge pour l'impression sans marges.	Appuyez sur la touche  pour annuler les tâches d'impression et éjecter le papier. Chargez ensuite un papier différent. <i>☞</i> Voir "Utilisation du papier rouleau", page 32 <i>☞</i> Voir "Utilisation de feuilles simples", page 39 <i>☞</i> Voir "Informations relatives au papier", page 192
	La taille de la feuille simple n'est pas correctement reconnue.	Si le papier est gondolé ou mou, l'imprimante ne reconnaît pas correctement le format. Dans ce cas, aplatissez le papier avant de le charger dans l'imprimante. <i>☞</i> Voir "Utilisation de feuilles simples", page 39
	Le papier n'est pas chargé correctement.	Insérez correctement le papier dans l'imprimante. <i>☞</i> Voir "Utilisation du papier rouleau", page 32 <i>☞</i> Voir "Utilisation de feuilles simples", page 39



Résolution des problèmes

Messages d'erreur	Description	Suite à donner
PAPER EJECT ERROR (ERREUR ÉJECTION PAP) REMOVE PAPER FROM PRINTER (RETIREZ PAPIER DE L'IMPRIMANTE)	Le papier rouleau est utilisé en mode Sheet (Feuille).	Appuyez sur la touche  pour relâcher le système de maintien du papier. Retirez ensuite le papier.
PAPER SIZE ERROR (ERREUR FORMAT PAPIER) LOAD CORRECT PAPER SIZE (CHARGEZ PAPIER FORMAT CORRECT)	La taille du papier chargé ne correspond pas avec la taille des données.	Chargez un format de papier adapté aux dimensions des données à imprimer.
PAPER JAM (BOURRAGE PAPIER) REMOVE PAPER (RETIREZ PAP)	Le papier est coincé.	Retirez le papier bloqué.  Voir "Problèmes d'entraînement ou d'éjection", page 120











Messages d'erreur relatifs à l'imprimante

Messages d'erreur	Description	Suite à donner
FRONT COVER OPEN (CAPOT AVANT OUVERT) CLOSE FRONT COVER (FERMEZ LE CAPOT AVANT)	Le capot avant est ouvert.	Fermez le capot avant.
INK COVER OPEN (COUV CTCHES OUVERT) CLOSE RIGHT AND LEFT INK COVERS (FERMEZ LES COUV CTCHES GAUCHE ET DROIT)	Un des couvercles des cartouches est ouvert.	Fermez le ou les couvercles des cartouches.
INK COVER OPEN (COUV CTCHES OUVERT) CLOSE RIGHT INK COVER (FERMEZ LES COUV CTCHE DROIT)		
INK COVER OPEN (COUV CTCHES OUVERT) CLOSE LEFT INK COVER (FERMEZ LES COUV CTCHE GAUCHE)		
CANNOT OPEN INK COVER (OUV COUVERCLE IMPOSS) IS ANYTHING OBSTRUCTING THE RIGHT INK COVER? (LE COUVERCLE DES CTCHES DROIT EST IL OBSTRUÉ ?) PRESS INK COVER OPEN BUTTON (APPUYEZ SUR LE BOUTON D' OUVERTURE DU COUVERCLE)	Un des couvercles des cartouches ne peut pas s'ouvrir.	Retirez l'objet empêchant l'ouverture. Appuyez ensuite à nouveau sur la touche  .
CANNOT OPEN INK COVER (OUV COUVERCLE IMPOSS) IS ANYTHING OBSTRUCTING THE LEFT INK COVER? (LE COUVERCLE DES CTCHES GAUCHE EST IL OBSTRUÉ ?) PRESS INK COVER OPEN BUTTON (APPUYEZ SUR LE BOUTON D' OUVERTURE DU COUVERCLE)		
F/W INSTALL ERROR (ERR INSTALL MICROLOGICIEL) UPDATE FAILED (ÉCHEC DE LA MISE À JOUR) RESTART THE PRINTER (REDÉMARREZ L'IMPRIMANTE)	La mise à jour du micrologiciel a échoué.	Mettez l'imprimante hors tension et redémarrez-la. Mettez à nouveau le micrologiciel à jour à l'aide de EPSON LFP Remote Panel 2.
PRINTER ERROR (ERREUR IMPRIMANTE) RESTART THE PRINTER (REDÉMARREZ IMPRIMANTE)	L'imprimante doit être redémarrée après une erreur.	Mettez l'imprimante hors tension, puis rallumez-la au bout d'un moment.



Résolution des problèmes

Messages d'erreur	Description	Suite à donner
COMMAND ERROR (ERREUR COMMANDE) CHECK DRIVER SETTINGS (VERIFIEZ PARAMETRES PILOTE)	L'imprimante reçoit des données non prises en charge par l'imprimante.	Arrêtez l'impression et appuyez sur le bouton  pour annuler l'impression et redémarrer l'imprimante.
	L'imprimante reçoit des données avec une commande erronée.	
	Le pilote d'impression installé est incorrect pour l'imprimante.	Arrêtez l'impression et appuyez sur le bouton  pour annuler l'impression et redémarrer l'imprimante. Vérifiez ensuite que le pilote d'impression installé est adapté à l'imprimante.

Messages d'erreur relatifs à la maintenance

Messages d'erreur	Description	Suite à donner
PAPER SENSOR ERROR (ERREUR DU CAPTEUR) PRESS THE   BUTTON (APPUYEZ SUR TOUCHE  ) LOAD THE CORRECT PAPER (CHARGEZ PAPIER CORRECT) REFER TO THE MANUAL (CONSULTEZ LE MANUEL)	Le papier chargé ne convient pas à l'alignement des têtes.	Appuyez sur la touche   pour résoudre le problème. Appuyez sur la touche  pour relâcher le système de maintien, puis chargez un papier correspondant au type de support sélectionné pour l'alignement de la tête d'impression.  Voir "Alignement de la tête d'impression", page 89
CLEANING ERROR (ERREUR DE NETTOYAGE) AUTOMATIC HEAD CLEANING FAILED (LE NETTOYAGE AUTOMATIQUE DES TÊTES A ÉCHOUÉ) RETRY? (RÉESSAYER ?) YES (OUI) NO (NON)	Le nettoyage automatique des têtes a été effectué, mais les buses sont encore bouchées.	Appuyez sur la touche   pour réinitialiser l'erreur et procédez à un nouveau nettoyage.  Voir "Vérification des buses", page 83 Si le nettoyage ne démarre pas, annulez l'opération à partir de l'ordinateur, puis mettez l'imprimante hors tension et rallumez-la.
CLEANING ERROR (ERREUR DE NETTOYAGE) NOT ENOUGH INK OR SPACE IN MAINT TANK (ENCRE OU ESPACE RÉS MAINT INSUFFISANT(E)) CONTINUE CLEANING? (POURSUIVRE NETTOYAGE ?) YES (RECOMMENDED) (OUI (RECOMMANDÉ)) NO (NON)	Il n'y a pas assez d'encre ou d'espace dans le réservoir de maintenance pour procéder au nettoyage.	Si vous cliquez sur YES (OUI), le message vous indiquant de remplacer l'encre ou le réservoir s'affiche. Remplacez l'encre ou le réservoir de maintenance par une nouvelle cartouche ou un nouveau réservoir afin de continuer le nettoyage.  Voir "Remplacement des cartouches d'encre", page 72  Voir "Remplacement du réservoir de maintenance", page 77
INK TOO LOW TO CLEAN (NIVEAU D'ENCRE TROP FAIBLE POUR NETTOYAGE) REPLACE INK CARTRIDGE (REPLACEZ CARTOUCHE)	Il n'y a pas assez d'encre pour procéder au nettoyage.	Remplacez la cartouche d'encre par une neuve.  Voir "Remplacement des cartouches d'encre", page 72
INK TOO LOW TO CLEAN (NIVEAU D'ENCRE TROP FAIBLE POUR NETTOYAGE) THE CARTRIDGE BEING USED CAN BE INSTALLED AGAIN FOR PRINTING (LA CARTOUCHE UTILISÉE PEUT ÊTRE DE NOUVEAU INSTAL PR IMPRESSION)	Il n'y a pas assez d'encre pour procéder au nettoyage.	Remplacez la cartouche d'encre par une neuve.  Voir "Remplacement des cartouches d'encre", page 72
NO CARTRIDGE (PAS DE CARTOUCHE) INSTALL INK CARTRIDGE (INSTALLEZ CTCHE ENCRE)	Aucune cartouche installée ou la cartouche n'est pas adaptée.	Installez correctement une cartouche d'encre. Ne réinstallez pas la cartouche qui a provoqué l'erreur.  Voir "Remplacement des cartouches d'encre", page 72
INK CARTRIDGE (CARTOUCHE D'ENCRE) INK LOW REPLACE INK CARTRIDGE (FAIBLE NIVEAU D'ENCRE REMPLACEZ CARTOUCHE ENCRE)	La cartouche d'encre est usée.	Remplacez la cartouche d'encre par une neuve.  Voir "Remplacement des cartouches d'encre", page 72



Résolution des problèmes

Messages d'erreur	Description	Suite à donner
<p>BLACK INK MISMATCH (NON CORRESP ENCRE NOIRE) THE TYPE OF BLACK INK IS DIFFERENT (LE TYPE D'ENCRE NOIRE EST DIFFÉRENT) TO CANCEL PRINTING (POUR ANNULER L'IMPRESSION) CANCEL THE PRINT JOB (ANNULEZ LE TRAVAIL D'IMPR) TO CONTINUE PRINTING (POUR POURSUIVRE L'IMPR) CHANGE THE BLACK INK (REPLACEZ L'ENCRE NOIRE)</p>	<p>Le réglage de la cartouche d'encre noire diffère au niveau de l'imprimante et du pilote.</p>	<p>Pour annuler l'impression, appuyez sur le bouton </p> <p>Pour continuer l'impression, appuyez sur le bouton  pour changer l'encre noire.</p> <p>➤ Voir "Changement de l'encre noire", page 65</p>
<p>INK LOW (NIVEAU ENCRE BAS)</p>	<p>La cartouche d'encre est presque vide.</p>	<p>Le remplacement de la cartouche d'encre sera bientôt nécessaire.</p> <p>➤ Voir "À propos des cartouches d'encre", page 75</p>
<p>INK CARTRIDGE ERROR (ERREUR CARTOUCHE D'ENCRE) REPLACE CARTRIDGE (REPLACEZ CARTOUCHE)</p>	<p>La cartouche d'encre s'est avérée défectueuse. Le problème peut venir d'un mauvais contact ou d'une condensation d'humidité dans la cartouche.</p>	<p><input type="checkbox"/> Retirez la cartouche d'encre et réinstallez-la. Si ce message s'affiche de nouveau une fois la cartouche d'encre réinstallée, remplacez la cartouche. (Ne réinstallez pas la cartouche qui a provoqué l'erreur.)</p> <p>➤ Voir "À propos des cartouches d'encre", page 75</p> <p>➤ Voir "Remplacement des cartouches d'encre", page 76</p> <p><input type="checkbox"/> Il peut se produire une certaine condensation dans la cartouche ; pour cette raison, laissez-la à température ambiante pendant au moins quatre heures avant de l'installer.</p> <p>➤ Voir "Remarques concernant le remplacement des cartouches d'encre", page 75</p>
<p>NO MAINTENANCE TANK (PAS RÉSERVOIR MAINT) INSTALL THE LEFT SIDE MAINTENANCE TANK (INSTALLEZ LE RÉSERVOIR MAINTENANCE GAUCHE)</p>	<p>Le réservoir de maintenance n'est pas inséré dans l'imprimante.</p>	<p>Installez le réservoir de maintenance.</p> <p>➤ Voir "Remplacement du réservoir de maintenance", page 77</p>
<p>NO MAINTENANCE TANK (PAS RÉSERVOIR MAINT) INSTALL THE RIGHT SIDE MAINTENANCE TANK (INSTALLEZ LE RÉSERVOIR MAINTENANCE DROIT)</p>		
<p>NOT ENOUGH EMPTY SPACE (ESPACE DISPONIBLE INSUF) REPLACE THE RIGHT SIDE MAINTENANCE TANK (REPLACEZ LE RÉSERVOIR MAINTENANCE DROIT)</p>	<p>Le réservoir de maintenance est presque plein. Le nettoyage ne peut donc pas avoir lieu.</p>	<p>Remplacez le réservoir de maintenance par un neuf.</p> <p>➤ Voir "Remplacement du réservoir de maintenance", page 77</p>

Résolution des problèmes

Messages d'erreur	Description	Suite à donner
MAINTENANCE TANK (RÉSERVOIR MAINTENANCE) NEARLY FULL (PRESQUE PLEIN)	Le réservoir de maintenance est presque plein.	Bien que l'impression soit encore possible, vous devez immédiatement remplacer le réservoir de maintenance. ☞ Voir "Remplacement du réservoir de maintenance", page 77
MAINTENANCE TANK ERROR (ERREUR RÉSERVOIR MAINT) REPLACE THE LEFT SIDE MAINTENANCE TANK (REPLACEZ LE RÉSERVOIR MAINTENANCE GAUCHE)	Le réservoir de maintenance n'est pas correctement inséré dans l'imprimante.	Installez correctement le réservoir de maintenance. Remplacez le réservoir de maintenance par un neuf si l'erreur se reproduit. ☞ Voir "Remplacement du réservoir de maintenance", page 77
MAINTENANCE TANK ERROR (ERREUR RÉSERVOIR MAINT) REPLACE THE RIGHT SIDE MAINTENANCE TANK (REPLACEZ LE RÉSERVOIR MAINTENANCE DROIT)		
MAINTENANCE TANK FULL (RÉSERVOIR MAINT PLEIN) REPLACE THE LEFT SIDE MAINTENANCE TANK (REPLACEZ LE RÉSERVOIR MAINTENANCE GAUCHE)	Le réservoir de maintenance est plein.	Remplacez le réservoir de maintenance par un neuf. ☞ Voir "Remplacement du réservoir de maintenance", page 77
MAINTENANCE TANK FULL (RÉSERVOIR MAINT PLEIN) REPLACE THE RIGHT SIDE MAINTENANCE TANK (REPLACEZ LE RÉSERVOIR MAINTENANCE DROIT)		
INK CARTRIDGE (CARTOUCHE D'ENCRE) PLEASE USE GENUINE EPSON INK CARTRIDGES (UTILISER CART D'ENCRE D'ORIGINE EPSON)	La cartouche d'encre installée n'est pas d'origine.	Remplacez la cartouche d'encre par un modèle d'origine Epson. ☞ Voir "À propos des cartouches d'encre", page 75 ☞ Voir "Remplacement des cartouches d'encre", page 76
CARTOUCHE D'ENCRE POSSIBLE QUE LES PERF. DE LA CTCHÉ NON D'ORIGINE PAS OPTIMALES CONTINUE? (CONTINUER ?) DECLINE (REFUSER) ACCEPT (ACCEPTER)	La cartouche d'encre installée n'est pas d'origine.	Sélectionnez DECLINE (REFUSER) pour remplacer la cartouche d'encre par un modèle d'origine Epson. Si vous sélectionnez ACCEPT (ACCEPTER), vous risquez d'annuler la garantie EPSON. ☞ Voir "À propos des cartouches d'encre", page 75 ☞ Voir "Remplacement des cartouches d'encre", page 76
INK CARTRIDGE ERROR (ERREUR CTCHÉ ENCRE) PLEASE INSTALL THE CORRECT CARTRIDGE (INSTALLEZ CARTOUCHE)	Une cartouche d'encre ne pouvant être utilisée avec cette imprimante est installée.	Retirez la cartouche d'encre et installez une cartouche prise en charge par cette imprimante. ☞ Voir "À propos des cartouches d'encre", page 75 ☞ Voir "Remplacement des cartouches d'encre", page 76

Résolution des problèmes

Messages d'erreur	Description	Suite à donner
NOZZLE CHECK ERROR (ERREUR CONTRÔLE BUSE) PRESS THE  BUTTON (APPUYEZ SUR TOUCHE )	Le nettoyage automatique n'a pas pu être exécuté.	Appuyez sur la touche  pour réinitialiser l'erreur et procédez à un nouveau nettoyage. ➔ Voir "Nettoyage de la tête d'impression", page 85 Si l'opération ne démarre pas, annulez l'opération à partir de l'ordinateur, puis mettez l'imprimante hors tension et rallumez-la.
NOZZLE CLOG DETECTED (BUSE OBSTRUÉE DÉT.) NOT ENOUGH INK OR SPACE IN MAINT TANK (ENCRE OU ESPACE RÉSERV. MAINT INSUFFISANT(E)) CONTINUE CLEANING? (POURSUIVRE NETTOYAGE ?) YES (RECOMMENDED) (OUI (RECOMMANDÉ)) NON	Il n'y a pas assez d'encre ou d'espace dans le réservoir de maintenance pour procéder au nettoyage.	Si vous cliquez sur YES (OUI), le message vous indiquant de remplacer l'encre ou le réservoir s'affiche. Remplacez l'encre ou le réservoir de maintenance par une nouvelle cartouche ou un nouveau réservoir afin de continuer le nettoyage. ➔ Voir "Remplacement des cartouches d'encre", page 72 ➔ Voir "Remplacement du réservoir de maintenance", page 77

Messages d'erreur relatifs aux options

Messages d'erreur	Description	Suite à donner
TAKE-UP DISCONNECTED (ENROUL. DÉCONNECTÉ) SET AUTO TAKE-UP REEL SYSTEM IN PRINTER AND RESTART THE PRINTER (ACTIVEZ LE SYST D'ENR AUTO DS L'IMPRIMANTE ET REDÉMARREZ-LA)	L'enrouleur automatique n'est pas installé correctement sur l'imprimante.	Mettez l'imprimante hors tension et installez correctement l'enrouleur automatique.  Voir "Utilisation de l'enrouleur automatique (pour l'Epson Stylus Pro 9900/9910)", page 47
TAKE-UP DISCONNECTED (ENROUL. DÉCONNECTÉ) AUTO TAKE-UP REEL UNIT IS DISCONNECTED (SYSTÈME ENROULEMENT AUTO EST DÉCONNECTÉ) DO YOU CONTINUE? (SOUHAITEZ-VS POURSUIVRE ?) NO (NON) YES (OUI)	L'enrouleur automatique n'est pas installé correctement sur l'imprimante.	Sélectionnez NO (NON) et mettez l'imprimante hors tension. Installez correctement l'enrouleur automatique. Si vous sélectionnez YES (OUI), le papier est éjecté sans l'enrouleur.  Voir "Utilisation de l'enrouleur automatique (pour l'Epson Stylus Pro 9900/9910)", page 47
TAKE-UP ERROR (ERREUR D'ENROULEMENT) CHECK THE STATUS OF AUTO TAKE-UP REEL UNIT AND RESTART THE PRINTER (VÉRIFIEZ ÉTAT DU SYSTÈME D'ENROULEMENT AUTOMATIQUE ET REDÉMARREZ IMPRIMANTE)	Le papier rouleau n'est pas correctement placé dans l'enrouleur automatique.	Appuyez sur la touche  pour relâcher le système de maintien du papier. Placez ensuite le papier correctement dans l'enrouleur.  Voir "Utilisation de l'enrouleur automatique (pour l'Epson Stylus Pro 9900/9910)", page 47
TAKE-UP ERROR (ERREUR D'ENROULEMENT) IS ANYTHING OBSTRUCTING THE TAKE-UP REEL SENSOR SYSTEM? (LE SYST DE DÉTECTION DE LA BOBINE D'ENROUL EST-IL OBSTRUÉ ?) LOAD PAPER AGAIN (RECHARGEZ PAPIER)	L'enrouleur automatique ne permet pas l'enroulement automatique du papier.	Vérifiez si rien ne bloque le capteur. Appuyez sur la touche  pour relâcher le système de maintien du papier. Placez ensuite le papier correctement dans l'enrouleur.  Voir "Utilisation de l'enrouleur automatique (pour l'Epson Stylus Pro 9900/9910)", page 47
SProofer DISCONNECTED (SProofer DÉCONNECTÉ) CONNECT SpectroProofer TO THE PRINTER AND RESTART THE PRINTER (CONNECTEZ SpectroProofer À L'IMPRIMANTE ET REDÉMARREZ L'IMPRIMANTE)	Le SpectroProofer n'est pas correctement connecté à l'ordinateur.	Mettez l'imprimante hors tension et installez correctement le SpectroProofer.  Consultez le <i>guide d'installation du support du SpectroProofer 24"/44"</i>
ILS20EP DISCONNECTED (ILS20EP DÉCONNECTÉ) REFER TO THE MANUAL AND CONNECT ILS20EP TO SpectroProofer (CONSULTEZ LE MANUEL ET CONNECTEZ ILS20EP À SpectroProofer) RESTART THE PRINTER (REDÉMARREZ L'IMPRIMANTE)	Le système de mesure de couleur (ILS20EP) n'est pas correctement branché.	Mettez l'imprimante hors tension et reliez correctement le système de mesure de couleur (ILS20EP) au SpectroProofer.  Consultez le <i>guide d'installation du support du SpectroProofer 24"/44"</i>

Résolution des problèmes

Messages d'erreur	Description	Suite à donner
<p>SpectroProofer ERROR (ERREUR SpectroProofer) REFER TO THE MANUAL TO FIND OUT HOW TO SOLVE THE PROBLEM (CONSULTEZ LE MANUEL POUR RÉSOUDRE LE PROBLÈME) NN *NN représente le code d'erreur.</p>	<p>Erreur N° 01 SpectroProofer n'est pas correctement connectée à l'ordinateur.</p>	<p>Mettez l'imprimante hors tension et retirez le SpectroProofer. Reliez correctement le SpectroProofer à l'imprimante et mettez-la sous tension. <i>☞ Consultez le chapitre "Dépose du support" dans le <i>guide d'installation du support du SpectroProofer 24"/44"</i></i> <i>☞ Consultez le <i>guide d'installation du support du SpectroProofer 24"/44"</i></i> Si l'erreur se reproduit, contactez votre fournisseur.</p>
	<p>Erreur N° 13 Le système de maintien du papier ne fonctionne pas correctement en raison des problèmes suivants :</p> <ul style="list-style-type: none"> <input type="checkbox"/> Le support n'est pas correctement fixé. <input type="checkbox"/> Il y a des corps étrangers entre le système de maintien et le support. <input type="checkbox"/> Le type de support n'est pas pris en charge. <input type="checkbox"/> Le produit est utilisé hors de son environnement normal. 	<ul style="list-style-type: none"> <input type="checkbox"/> Mettez l'imprimante hors tension et retirez SpectroProofer. S'il y a des matériaux d'emballage au niveau du support, retirez-les. Vérifiez le support, puis mettez l'imprimante sous tension. <i>☞ Consultez le <i>Guide d'installation du support du SpectroProofer 24"/44"</i></i> <i>☞ Consultez le <i>Guide d'installation du support du SpectroProofer 24"/44"</i></i> <input type="checkbox"/> Vérifiez le type de support et les conditions requises pour le système. <i>☞ Consultez le chapitre "Supports compatibles" et "Configuration requise" dans le <i>Guide d'installation du support du SpectroProofer 24"/44"</i></i> <p>Si l'erreur se reproduit, contactez votre fournisseur.</p>
	<p>Erreur N° 15 Le système mesure de la couleur ne fonctionne pas correctement en raison des problèmes suivants :</p> <ul style="list-style-type: none"> <input type="checkbox"/> Un corps étranger empêche le déplacement du chariot. <input type="checkbox"/> Le support n'est pas correctement fixé. <input type="checkbox"/> Les références pour la balance des blancs ne sont pas correctement installées. <input type="checkbox"/> Le type de support n'est pas pris en charge. <input type="checkbox"/> Le produit est utilisé hors de son environnement normal. 	<ul style="list-style-type: none"> <input type="checkbox"/> Mettez l'imprimante hors tension et retirez SpectroProofer. S'il y a des matériaux d'emballage au niveau du support, retirez-les. Vérifiez le support, puis mettez l'imprimante sous tension. <i>☞ Consultez le <i>Guide d'installation du support du SpectroProofer 24"/44"</i></i> <i>☞ Consultez le <i>Guide d'installation du support du SpectroProofer 24"/44"</i></i> <input type="checkbox"/> Vérifiez le type de support et les conditions requises pour le système. <i>☞ Consultez le chapitre "Supports compatibles" et "Configuration requise" dans le <i>Guide d'installation du support du SpectroProofer 24"/44"</i></i> <p>Si l'erreur se reproduit, contactez votre fournisseur.</p>
	<p>Erreurs N° 12, 14, D5, D6, 65 Le SpectroProofer présente une erreur.</p>	<p>Notez le code et contactez votre revendeur.</p>

Résolution des problèmes

Messages d'erreur	Description	Suite à donner
SProofer DISCONNECTED (SProofer DÉCONNECTÉ) SpectroProofer IS DISCONNECTED (SpectroProofer EST DÉCONNECTÉ) DO YOU CONTINUE? (SOUSHAITEZ-VS POURSUIVRE ?) NO (NON) YES (OUI)	SpectroProofer n'est pas correctement connectée à l'ordinateur.	Sélectionnez NO (NON) et mettez l'imprimante hors tension. Installez correctement SpectroProofer. Si vous sélectionnez YES (OUI), l'imprimante continue l'impression. ☞ Consultez le <i>Guide d'installation du support du SpectroProofer 24"/44"</i>
DEVICE ALIGNMENT (ALIGNEMENT PÉRIPHÉRIQUE) ADJUSTMENT NOT COMPLETE (RÉGLAGE PAS TERMINÉ)	Les réglages initiaux n'ont pas été effectués pour SpectroProofer.	Consultez le guide suivant pour effectuer les réglages de départ pour SpectroProofer. ☞ Consultez le <i>Guide d'installation du support du SpectroProofer 24"/44"</i>
ILS20EP DISCONNECTED (ILS20EP DÉCONNECTÉ) ILS20EP IS DISCONNECTED (ILS20EP EST DÉCONNECTÉ) DO YOU CONTINUE? (SOUSHAITEZ-VS POURSUIVRE ?) NO (NON) YES (OUI)	Le système de mesure de couleur (ILS20EP) n'est pas correctement branché.	Sélectionnez NO (NON) et mettez l'imprimante hors tension. Installez correctement le système de mesure de la couleur (ILS20EP). Si vous sélectionnez YES (OUI), l'imprimante continue l'impression. ☞ Consultez le <i>Guide d'installation du support du SpectroProofer 24"/44"</i>

Appeler le SAV

Messages d'erreur	Description	Suite à donner
MAINTENANCE REQUEST (MAINTENANCE REQUISE) NNNN	Un composant de l'imprimante a presque atteint sa limite de durée de service.	Notez le code et contactez votre revendeur. ☞ Voir "En cas d'erreur de type Appel maintenance", page 109
CALL FOR SERVICE (DEMANDE D'ENTRETIEN) NNNN CONTACT THE REPAIR CENTER (CONTACTEZ LE CENTRE D'ENTRETIEN)	Si le nombre 3000 s'affiche, le cordon d'alimentation n'est pas correctement raccordé à la prise secteur ou au connecteur d'entrée de l'imprimante.	Mettez l'imprimante hors tension. Vérifiez le bon raccordement du cordon d'alimentation au niveau de la prise secteur et du connecteur d'entrée de l'imprimante. Ensuite, mettez plusieurs fois l'imprimante hors tension puis sous tension. Si ce message s'affiche de nouveau sur l'écran LCD, contactez votre revendeur. ☞ Voir "En cas d'erreur de type Appel entretien", page 109
	Une erreur fatale s'est produite.	Mettez l'imprimante hors tension, attendez quelques instants, puis remettez-la sous tension. Si ce message s'affiche de nouveau sur l'écran LCD, relevez le code et contactez votre revendeur. ☞ Voir "En cas d'erreur de type Appel entretien", page 109

En cas d'erreur de type Appel maintenance

Un message Appel maintenance vous avertit de la nécessité de remplacer les consommables dans les plus brefs délais. Si un message MAINTENANCE CALL NNNN (APPEL MAINTENANCE NNNN) s'affiche sur l'écran LCD, contactez votre revendeur et indiquez-lui le code de l'appel. Si vous continuez à utiliser l'imprimante, il se produit alors une erreur Appel entretien.

En cas d'erreur de type Appel entretien

Un appel entretien a lieu dans les cas suivants :

- Le cordon d'alimentation n'est pas correctement raccordé à la prise secteur ou au connecteur d'entrée de l'imprimante.
- Une erreur fatale s'est produite.

Lorsqu'un appel à entretien a lieu, le message SERVICE CALL ERROR NNNN (ERR APPEL ENTRETIEN NNNN) s'affiche et l'imprimante s'arrête de fonctionner. Mettez l'imprimante hors tension, vérifiez que le cordon d'alimentation est correctement raccordé à la prise secteur ou au connecteur d'entrée de l'imprimante. Vérifiez le raccordement du cordon d'alimentation, puis mettez l'imprimante sous tension. Si le message d'erreur disparaît, vous pouvez continuer à utiliser l'imprimante. Si le message d'erreur persiste, contactez votre revendeur. Indiquez-lui le code de l'appel à entretien (NNNN).

Dépannage

Vous ne pouvez pas imprimer (parce que l'imprimante ne fonctionne pas)

Cause	Suite à donner
L'imprimante ne s'allume pas.	<p>Le cordon d'alimentation est-il raccordé à la prise secteur ou au connecteur d'entrée de l'imprimante ? Vérifiez que le cordon d'alimentation est correctement raccordé à l'imprimante.</p> <p>Existe-t-il un problème au niveau de la prise secteur ? Vérifiez que la prise secteur fonctionne en essayant de brancher le cordon d'alimentation d'un autre matériel électrique.</p>
Le pilote d'impression n'est pas correctement installé (Windows).	<p>L'icône de l'imprimante figure-t-elle dans le dossier Printers and Faxes (Imprimantes et télécopieurs) ou Printers (Imprimantes) ?</p> <p><input type="checkbox"/> Oui Le pilote d'impression est installé. Vérifiez le port (voir l'élément suivant).</p> <p><input type="checkbox"/> Non Le pilote d'impression n'est pas installé. Installez le pilote d'impression. ☞ Consultez le <i>Guide de déballage et d'installation</i></p> <p>La valeur du port de l'imprimante correspond-elle au port de connexion de l'imprimante ? Vérifiez le port de l'imprimante.</p> <p>Cliquez sur l'onglet Ports dans la boîte de dialogue Propriétés du pilote et vérifiez le port de l'imprimante.</p> <p><input type="checkbox"/> (USBxxx) (x désigne le numéro du port) pour la connexion USB</p> <p><input type="checkbox"/> Une adresse IP correcte pour la connexion réseau</p> <p>Si aucun paramètre n'apparaît, le pilote d'impression n'est pas correctement installé. Désinstallez le pilote d'impression et réinstallez-le. ☞ Voir "Désinstallation du pilote d'impression", page 132</p>
Le pilote d'impression n'est pas correctement installé (Mac OS X).	<p>L'imprimante figure-t-elle dans la liste des imprimantes ? Sous Mac OS X 10.3.9 à 10.4 :</p> <ol style="list-style-type: none"> 1. Double-cliquez sur l'icône représentant un disque dur. 2. Double-cliquez sur le dossier Applications, puis sur l'icône Utility (Utilitaires). 3. Cliquez deux fois sur Printer Setup Utility (Utilitaire de configuration d'imprimante). <p>Si le nom de l'imprimante n'apparaît pas, procédez comme suit pour ajouter l'imprimante.</p> <p>Sous Mac OS X 10.5 :</p> <ol style="list-style-type: none"> 1. Double-cliquez sur l'icône représentant un disque dur. 2. Double-cliquez sur le dossier Applications, puis sur l'icône System Preferences (Préférences système). 3. Cliquez deux fois sur Printer & Fax (Imprimantes et télécopieurs). <p>Si le nom de l'imprimante n'apparaît pas, procédez comme suit pour ajouter l'imprimante.</p>

Résolution des problèmes

Cause	Suite à donner
L'imprimante n'est pas correctement connectée à l'ordinateur.	<p>Le câble est-il correctement branché ? Assurez-vous que le câble d'interface de l'imprimante est correctement branché dans le connecteur de l'ordinateur prévu à cet effet. Vérifiez aussi que le câble n'est pas coupé ou plié. Si vous avez un câble de rechange, essayez-le.</p> <p>Les caractéristiques du câble d'interface correspondent-elles à celles de l'ordinateur ? Assurez-vous que les spécifications du câble d'interface correspondent à celles de l'imprimante et de l'ordinateur. ☞ Voir "Connexions", page 213</p> <p>Le câble d'interface est-il directement connecté à l'ordinateur ? Assurez-vous que le câble d'interface est directement connecté à l'ordinateur sans passer par un autre périphérique, comme un dispositif de commutation d'imprimante ou un prolongateur.</p> <p>Si vous avez un hub USB, l'utilisez-vous correctement ? Dans la spécification USB, les connexions en chaîne de cinq hubs USB sont possibles. Cependant, nous vous conseillons de connecter l'imprimante au premier hub directement raccordé à l'ordinateur. De plus, certains hubs peuvent entraîner une instabilité de fonctionnement. Dans ce cas, connectez l'imprimante directement au port USB de l'ordinateur.</p> <p>Le hub USB est-il correctement reconnu ? (Windows) Assurez-vous que le hub USB est correctement reconnu par l'ordinateur. Si c'est le cas, débranchez tous les hubs du port USB de l'ordinateur, puis branchez le connecteur USB de l'imprimante directement sur le port USB de l'ordinateur. Pour plus d'informations sur le fonctionnement du hub USB, contactez le fabricant.</p>
L'impression n'est pas disponible dans l'environnement réseau.	<p>Les paramètres réseau sont-ils corrects ? Pour connaître les paramètres requis, adressez-vous à votre administrateur réseau.</p> <p>Connectez l'imprimante directement à l'ordinateur en utilisant un câble USB, puis essayez d'imprimer. Si vous pouvez imprimer via le câble USB, le problème vient de l'environnement réseau. Contactez votre administrateur système ou consultez le manuel de votre système réseau. Si vous ne pouvez pas imprimer, reportez-vous à la section appropriée dans le présent manuel.</p>
L'imprimante présente une erreur.	<p>Pour savoir si l'imprimante présente une condition d'erreur, vérifiez les voyants et les messages sur le panneau de contrôle de l'imprimante. ☞ Voir "Voyants", page 14</p> <p>☞ Voir "Messages d'erreur sur l'écran LCD", page 97</p>

Résolution des problèmes

Cause	Suite à donner
<p>L'imprimante s'arrête d'imprimer.</p>	<p>Le pilote d'impression signale-t-il l'état « en pause » ? (Windows) Si vous arrêtez l'impression ou si l'imprimante s'arrête d'imprimer en raison d'un dysfonctionnement, l'état au niveau du pilote d'impression indique le passage « en pause ». Dans cet état, il n'est pas possible d'imprimer. Double-cliquez sur l'icône d'imprimante dans le dossier Printers (Imprimantes) et sélectionnez Pause Printing (Suspendre l'impression) dans le menu Printer (Imprimante) afin de désactiver la case à cocher.</p> <p>L'état indiqué dans le Print Center (Centre d'impression) ou l'Printer Setup Utility (Utilitaire de configuration d'imprimante) est-il « en pause » ? (Mac OS X) Sous Mac OS X 10.3.9 à 10.4 :</p> <p>Si l'option Stop Jobs (Arrêter les impressions) dans l'Printer Setup Utility (Utilitaire de configuration d'imprimante) est sélectionnée, l'impression ne démarre pas tant que vous n'avez pas désélectionné l'option.</p> <ol style="list-style-type: none"> 1. Double-cliquez sur le dossier Applications, puis sur l'icône Utility (Utilitaires). Cliquez deux fois sur Printer Setup Utility (Utilitaire de configuration d'imprimante). 2. Double-cliquez sur l'imprimante en pause. 3. Cliquez sur la tâche d'impression en pause, puis cliquez sur Start Jobs (Arrêter les impressions). <p>Si le Print Center (Centre d'impression) ou l'Printer Setup Utility (Utilitaire de configuration d'imprimante) s'affiche dans le Dock, suivez les consignes ci-dessous.</p> <ol style="list-style-type: none"> 1. Dans le Dock, cliquez sur l'icône du Print Center (Centre d'impression) ou de l'Printer Setup Utility (Utilitaire de configuration d'imprimante). 2. Double-cliquez sur l'imprimante en pause. 3. Cliquez sur la tâche d'impression en pause, puis cliquez sur Start Jobs (Arrêter les impressions). <p>Sous Mac OS X 10.5 :</p> <p>Si l'option Stop Jobs (Arrêter les impressions) dans Printer & Fax (Imprimantes et télécopieurs) est sélectionnée, l'impression ne démarre pas tant que vous n'avez pas désélectionné l'option.</p> <ol style="list-style-type: none"> 1. Double-cliquez sur le dossier Applications, puis sur l'icône System Preferences (Préférences système). Cliquez deux fois sur Printer & Fax (Imprimantes et télécopieurs). 2. Double-cliquez sur l'imprimante en pause. 3. Cliquez sur la tâche d'impression en pause, puis cliquez sur Start Jobs (Arrêter les impressions).

Cause	Suite à donner
<p>Votre problème n'est pas décrit ici.</p>	<p>Essayez de déterminer si le problème vient du pilote d'impression ou de l'application. Effectuez un test d'impression à partir du pilote afin de savoir si la connexion entre l'imprimante et l'ordinateur fonctionne et si les paramètres du pilote sont corrects.</p> <ol style="list-style-type: none"> 1. Vérifiez que l'imprimante est READY (PRÊTE) et insérez une feuille au format A4 ou plus grande. 2. Depuis le menu Start (Démarrer), ouvrez le dossier Printers and Faxes (Imprimantes et télécopieurs) ou Printer (Imprimantes). 3. Cliquez avec le bouton droit de la souris sur l'icône de l'imprimante cible, puis sélectionnez Properties (Propriétés). 4. Dans l'onglet General (Général), cliquez sur le bouton Print Test Page (Imprimer une page de test). <p>Au bout d'un moment, une page de test est imprimée.</p> <ul style="list-style-type: none"> <input type="checkbox"/> Si la page de test s'imprime correctement, la connexion entre l'imprimante et l'ordinateur est bonne. Passez à la section suivante. <input type="checkbox"/> Si la page de test ne s'imprime pas correctement, revérifiez les éléments ci-dessus.  Voir "Vous ne pouvez pas imprimer (parce que l'imprimante ne fonctionne pas)", page 110 <p>* La « version du pilote » indiquée sur la page de test correspond à la version du pilote installé dans Windows. Il ne s'agit pas du pilote d'impression Epson que vous avez installé.</p>

L'imprimante émet un bruit identique à celui de l'impression, mais rien ne s'imprime

Cause	Suite à donner
<p>Le problème peut venir des cartouches d'encre.</p>	<p>Si la tête d'impression se déplace sans rien imprimer, vérifiez le bon fonctionnement de l'imprimante. Imprimez un motif de contrôle des buses. Vous pouvez vérifier le bon fonctionnement de l'imprimante et son état sans la connecter à l'ordinateur. ☞ Voir "Vérification des buses", page 83</p> <p>S'il manque des points dans le motif de contrôle des buses, nettoyez la tête d'impression. ☞ Voir "Nettoyage de la tête d'impression", page 85</p> <p>Si vous remplacez les cartouches d'encre pendant que l'imprimante est hors tension, la quantité restante d'encre ne peut pas être correctement détectée ; par conséquent, le voyant Contrôle d'encre ne s'allume pas, même si la cartouche doit être remplacée, et vous ne pouvez pas imprimer correctement. Veillez à suivre les instructions fournies dans ce manuel concernant le remplacement de la cartouche d'encre. ☞ Voir "Remplacement des cartouches d'encre", page 72</p> <p>L'imprimante est-elle restée longtemps sans être utilisée ? S'il y a longtemps que l'imprimante n'a pas été utilisée, les buses sont sèches et probablement obstruées. Reportez-vous à la section suivante. ☞ "Si vous n'avez pas utilisé votre imprimante depuis plus de six mois", page 94</p>

L'impression ne répond pas à votre attente.

Cause	Suite à donner
<p>La qualité d'impression est médiocre, irrégulière, trop claire ou trop foncée.</p>	<p>Les buses de la tête d'impression sont-elles bouchées ? Si les buses sont bouchées, la qualité d'impression s'en trouve altérée. Imprimez le motif de contrôle des buses.</p> <p>Si vous remplacez les cartouches d'encre lorsque l'imprimante est hors tension, la quantité restante d'encre ne peut pas être correctement détectée ; par conséquent, le voyant Contrôle d'encre ne s'allume pas, même si la cartouche doit être remplacée ou que vous ne pouvez pas imprimer correctement. Veillez à suivre les instructions fournies dans ce manuel concernant le remplacement de la cartouche d'encre. ☞ Voir "Remplacement des cartouches d'encre", page 72</p> <p>Existe-t-il un décalage au niveau de la tête d'impression dans le cadre d'une impression bidirectionnelle ? Dans le cas d'une impression bidirectionnelle, la tête d'impression imprime pendant ses déplacements de gauche et droite et de droite à gauche. Si elle est mal alignée, les règles peuvent elles aussi présenter un mauvais alignement ou des zones vides. Si les lignes de règle verticales sont mal alignées lors d'une impression bidirectionnelle, réglez l'alignement des têtes. ☞ Voir "Alignement de la tête d'impression", page 89</p> <p>Utilisez-vous une cartouche d'encre d'origine Epson ? Si vous n'utilisez pas une cartouche d'origine Epson, vous risquez d'obtenir des impressions maculées ou une modification de la couleur des images car le système ne détecte pas le bas niveau de l'encre. Veillez à utiliser une cartouche correcte.</p> <p>Utilisez-vous une vieille cartouche d'encre ? La qualité de l'impression diminue lorsque la cartouche d'encre est usée. Remplacez la cartouche d'encre par une neuve. Veillez à utiliser la cartouche avant la date de fin de validité (dans les six mois qui suivent l'installation dans l'imprimante).</p> <p>Le type de support est-il correct ? Si le papier que vous avez sélectionné dans le menu Main (Principal) (Windows) ou dans la boîte de dialogue Print Settings (Configuration imprimante) (Mac OS X) ne correspond pas avec le papier chargé dans l'imprimante, la qualité de l'impression peut s'en ressentir. Veillez à ce que vos paramètres de type de support soient conformes au papier chargé dans l'imprimante.</p> <p>Avez-vous sélectionné l'option Speed (Vitesse) pour la Print Quality (Qualité d'impression) ? Comparée à l'option Quality (Qualité), l'option Speed (Vitesse) peut entraîner une qualité d'impression moindre. Pour obtenir une qualité d'impression optimale, sélectionnez Quality (Qualité) comme paramètre Print Quality (Qualité d'impression) dans le menu Main (Principal).</p> <p>Utilisez-vous l'option Photo Enhance ? Photo Enhance propose différents paramètres de correction des images dont le contraste et la luminosité ne sont pas satisfaisants. Par conséquent, si Photo Enhance est activé, la couleur des tirages peut différer de celle de l'affichage à l'écran. ☞ Voir "Ajustement automatique des couleurs à l'aide de PhotoEnhance (Windows uniquement)", page 144</p> <p>Avez-vous réglé l'ajustement des couleurs ? La couleur obtenue à l'impression varie du fait que les périphériques de sortie (écran, imprimante) sont différents. Pour réduire les différences de couleur d'un périphérique à l'autre, procédez à un ajustement des couleurs. ☞ Voir "Utilisation de la gestion des couleurs", page 183</p>

Cause	Suite à donner
<p>La qualité d'impression est médiocre, irrégulière, trop claire ou trop foncée.</p>	<p>Avez-vous comparé le résultat de l'impression avec l'image affichée à l'écran ? Étant donné que les moniteurs et les imprimantes restituent différemment les couleurs, les couleurs imprimées ne correspondent pas toujours parfaitement aux couleurs affichées.</p> <ul style="list-style-type: none"> ❑ Les télévisions et les écrans restituent les multiples couleurs en combinant les trois couleurs dites primaires : le rouge (R), le vert (V) et le bleu (B). Si aucune de ces composantes de la lumière n'est projetée, le résultat est le noir. Si les trois couleurs sont projetées simultanément avec la même intensité, on obtient du blanc. ❑ Cependant, l'impression en couleurs fait appel à une combinaison de trois couleurs primaires de pigment, qui sont le jaune (Y), le magenta (M) et le cyan (C). Si aucune couleur n'est appliquée, on obtient du blanc ; lorsque les trois couleurs sont associées en proportions égales, on obtient du noir. ❑ L'impression d'une image numérisée nécessite une conversion pour passer de l'image d'origine (CMY) à celle de l'écran (RVB), puis à nouveau à celle de l'imprimante (CMY), ce qui complique encore la correspondance des couleurs. Dans ce cas, la correspondance des couleurs entre les périphériques est gérée par le module ICM (Windows) ou ColorSync (Mac OS X). <p>Si vous utilisez un système de gestion des couleurs tel que ICM (Windows) ou ColorSync (Mac OS X), avez-vous défini un profil d'écran ? Pour une gestion correcte, les périphériques d'entrée et les applications utilisées doivent prendre en charge le système ICM (Windows) ou ColorSync (Mac OS X). Il est également nécessaire de définir le profil de l'écran que vous utilisez.</p> <p>Avez-vous ouvert le capot avant durant l'impression ? Si le capot avant est ouvert durant l'impression, le chariot s'arrête brutalement, entraînant une irrégularité de la couleur. N'ouvrez pas le capot durant l'impression.</p> <p>Le message INK LOW (NIVEAU ENCRE FAIBLE) apparaît-il sur l'écran LCD ? La qualité d'impression peut diminuer lorsque le niveau d'encre est faible. Remplacez la cartouche d'encre par une neuve. Si la qualité de l'impression reste médiocre même après le remplacement de la cartouche, nettoyez plusieurs fois la tête d'impression.</p>
<p>La couleur n'est pas la même que sur une autre imprimante.</p>	<p>Les couleurs varient en fonction du type d'imprimante. Puisque chaque modèle d'imprimante est différent (encre, pilote et profil), les résultats obtenus peuvent varier eux aussi. Vous pouvez obtenir des couleurs identiques si vous optez pour la même méthode d'ajustement (sRGB ou Adobe RGB) ou le profil gamma à l'aide du pilote. ☞ Voir "Utilisation de la gestion des couleurs", page 183</p> <p>Pour assurer correspondance parfaite des couleurs, utilisez le système de mesure de la couleur.</p>

Résolution des problèmes

Cause	Suite à donner
Les données imprimées ne sont pas correctement positionnées sur le papier.	<p>Avez-vous défini la zone d'impression ? Vérifiez la zone d'impression dans les paramètres de l'application et de l'imprimante.</p> <p>La taille du papier est-elle correcte ? Si le paramètre Paper Size (Taille papier) et le format réel ne correspondent pas, l'impression risque de ne pas répondre à vos attentes ou une partie des données sera tronquée. Dans ce cas, vérifiez les paramètres d'impression.</p> <p>Le papier est-il incliné ? Si le message PAPER SKEW CHECK (VÉRIF INCLIN PAPIER) dans les paramètres du panneau est OFF (NON), l'impression a lieu même si le papier est incliné. Dans ce cas, les données ne sont pas correctement positionnées dans la zone d'impression. Dans le mode Menu, attribuez au paramètre PAPER SKEW CHECK (VÉRIF INCLIN PAPIER) la valeur ON (OUI). ☞ Voir "CONFIGURATION IMPR.", page 22</p> <p>Est-ce que les données d'impression tiennent dans la largeur du papier ? Si l'image est plus grande que la largeur du papier, l'impression s'arrête. Cependant, si le paramètre PAPER SIZE CHECK (VÉRIF FORMAT PAPIER) est affecté de la valeur OFF (NON), les données sont imprimées même si elles dépassent la largeur du papier. Dans le mode Menu, attribuez au paramètre PAPER SIZE CHECK (VÉRIF FORMAT PAPIER) la valeur ON (OUI). ☞ Voir "CONFIGURATION IMPR.", page 22</p> <p>La marge du papier rouleau est-elle définie à 15 mm ou à 35 mm ? Avec la rotation automatique ou si vous imprimez sur toute la largeur du papier (impression en format vertical A1 sur un rouleau 24 pouces ou en format A2 horizontal) et si le paramètre ROLL PAPER MARGIN (MARGE PAPIER ROULEAU) est réglé sur la valeur 15 mm ou 35 mm, les données qui s'étendent au-delà de la zone d'impression sur la droite du papier ne sont pas imprimées. Définissez la ROLL PAPER MARGIN (MARGE PAPIER ROULEAU) à 3 mm. ☞ Voir "CONFIGURATION IMPR.", page 22</p>
Les lignes de règle à droite et à gauche sont irrégulières.	<p>La tête d'impression est-elle mal alignée (présence de zones vides) ? (au cours d'une impression bidirectionnelle) Dans le cas d'une impression bidirectionnelle, la tête d'impression imprime pendant ses déplacements de gauche et droite et de droite à gauche. Si elle est mal alignée, les règles peuvent elles aussi présenter un mauvais alignement ou des zones vides. Si les lignes de règle verticales sont mal alignées lors d'une impression bidirectionnelle, réglez l'alignement des têtes. ☞ Voir "Alignement de la tête d'impression", page 89</p>
La surface imprimée présente des éraflures ou des taches.	<p>Le papier est-il trop épais ou trop fin ? Vérifiez que le papier est adapté à cette imprimante. Pour plus d'informations sur les supports et les paramètres d'impression sur des papiers d'une autre origine ou si vous utilisez un processeur d'image tramée (RIP), reportez-vous aux instructions de manipulation ou contactez le distributeur du papier ou le fabricant du processeur.</p> <p>Est-ce que la tête d'impression « frotte » sur la surface d'impression lorsque le papier est épais ? Si vous utilisez un papier épais, la tête d'impression risque de frotter sur la surface et de provoquer des éraflures. Dans ce cas, affectez au paramètre PLATEN GAP (ÉCART DU CYLINDRE) une valeur comprise entre WIDE (GRAND) et WIDEST (LE PLUS GRAND). ☞ Voir "CONFIGURATION IMPR.", page 22</p>

Résolution des problèmes



Cause	Suite à donner
Le papier est froissé.	<p>Utilisez-vous l'imprimante à la température ambiante normale ? Le papier spécial Epson doit être utilisé à une température ambiante normale (15 à 25°C, 40 à 60 % d'humidité). Pour plus d'informations sur les papiers fins provenant d'un autre fabricant et qui nécessitent une manipulation particulière, reportez-vous aux instructions correspondantes.</p> <p>Si vous utilisez un papier autre qu'un support spécial d'Epson, avez-vous défini les caractéristiques du papier ? Lorsque vous utilisez un papier autre qu'un support spécial d'Epson, définissez ses caractéristiques (papier personnalisé) avant d'imprimer. ☞ Voir "Impression avec un support d'un fabricant autre que Epson", page 176</p>
L'envers du tirage est taché.	<p>Dans le mode Menu, attribuez au paramètre PAPER SIZE CHECK (VÉRIF FORMAT PAPIER) la valeur ON (OUI). Si la taille de l'image à imprimer est supérieure à la largeur du papier et si le paramètre PAPER SIZE CHECK (VÉRIF FORMAT PAPIER) est affecté de la valeur OFF (NON), l'image continue de s'imprimer au-delà de la zone d'impression, provoquant un encrassement à l'intérieur de l'imprimante. Pour ne pas salir l'intérieur de l'imprimante, affectez au paramètre PAPER SIZE CHECK (VÉRIF FORMAT PAPIER) la valeur ON (OUI) en mode Menu. ☞ Voir "CONFIGURATION IMPR.", page 22</p>
La quantité d'encre libérée est trop importante.	<p>Le paramètre Media Type (Support) est-il correct ? Assurez-vous que les paramètres papier de l'imprimante correspondent au support papier que vous utilisez. La libération de l'encre est contrôlée en fonction du type de support. Si vous imprimez sur du papier standard avec un réglage de papier photo, une quantité d'encre libérée pour ce type de papier est trop grande.</p> <p>Le paramètre Color Density (Densité des couleurs) est-il correct ? Dans la boîte de dialogue Paper Configuration (Configuration du papier) du pilote d'impression, réduisez la densité de l'encre. Il se peut que l'imprimante libère trop d'encre pour le type de papier. Pour plus d'informations sur la boîte de dialogue Paper Configuration (Configuration du papier), reportez-vous à l'aide en ligne du pilote d'impression.</p>

Résolution des problèmes

Cause	Suite à donner
<p>Des marges apparaissent dans une impression sans marges.</p>	<p>Les paramètres définis dans l'application pour les données d'impression sont-ils corrects ? Vérifiez que les paramètres du papier dans l'application et dans le pilote d'impression sont corrects. ☞ Voir "Impression sans marges", page 153</p> <p>Les paramètres du papier sont-ils corrects ? Assurez-vous que les paramètres papier de l'imprimante correspondent au support papier que vous utilisez. ☞ Voir "Informations relatives au papier", page 192</p> <p>Avez-vous modifié la proportion d'agrandissement ? Réglez la proportion d'agrandissement de l'image en vue d'une impression sans marges. Des marges peuvent apparaître lorsque la proportion d'agrandissement est définie sur Min. ☞ Voir "Impression sans marges", page 153</p> <p>Le papier est-il stocké correctement ? S'il n'est pas stocké correctement, le papier peut se contracter ou se détendre, de sorte que des marges apparaissent même en cas d'impression sans marges. Pour plus d'informations sur le stockage du papier, reportez-vous aux instructions de manipulation correspondantes.</p> <p>Utilisez-vous un papier compatible avec une impression sans marges ? Un papier qui n'est pas prévu pour une impression sans marges peut se contracter ou se détendre pendant l'utilisation, de sorte que des marges apparaissent même en cas d'impression sans marges. Il est préférable d'utiliser un papier recommandé pour une impression sans marges. ☞ Voir "Informations relatives au papier", page 192</p> <p>Essayez de régler le cutter. En présence de marges en haut et en bas du papier rouleau lorsque vous effectuez une impression sans marges, essayez l'option CUTTER ADJUSTMENT (RÉGLAGE CUTTER). Cela peut vous permettre de réduire les marges. ☞ Voir "MAINTENANCE", page 24</p>

Problèmes d'entraînement ou d'éjection

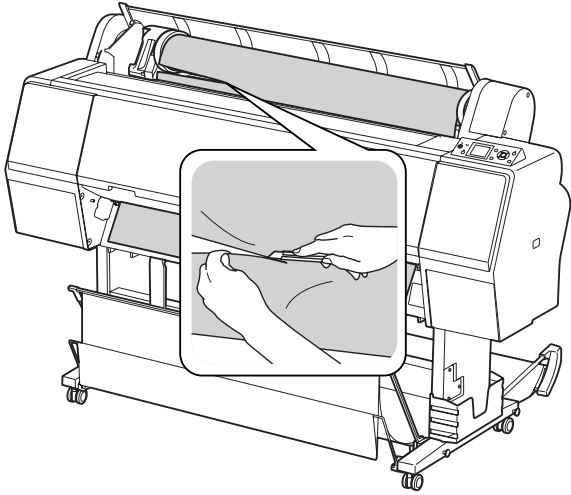
Cause	Suite à donner
<p>Impossible d'entraîner ou d'éjecter le papier.</p>	<p>Le papier est-il correctement chargé ? Pour plus d'informations sur la position correcte d'insertion du papier, reportez-vous aux sections suivantes. ☞ Voir "Manipulation du papier", page 31</p> <p>Si le papier est correctement chargé, vérifiez son état.</p> <p>Le papier est-il chargé verticalement ? Les feuilles simples doivent toujours être chargées verticalement. Si elles sont chargées horizontalement, le papier n'est pas reconnu et une erreur est générée. ☞ Voir "Supports pris en charge", page 31</p> <p>Le papier est-il froissé ou plié ? N'utilisez pas du papier déjà utilisé ou qui présente des plis. Utilisez toujours du papier neuf.</p> <p>Le papier est-il humide ? N'utilisez pas de papier humide. Par ailleurs, le papier spécial Epson doit être conservé dans son emballage jusqu'à son utilisation. S'il reste à l'air libre trop longtemps, le papier se recourbe et devient humide et, de ce fait, il n'est pas correctement entraîné.</p> <p>Le papier est-il gondolé ou mou ? Les feuilles de papier finissent par se gondoler ou se détendre en raison des variations de température ou d'humidité, à tel point que l'imprimante peut ne pas correctement reconnaître le format. Dans ce cas, aplatissez le papier avant de le charger dans l'imprimante.</p> <p>Le papier est-il trop épais ou trop fin ? Vérifiez que le papier est adapté à cette imprimante. Pour plus d'informations sur les types de papier et les paramètres d'impression sur des papiers d'une autre origine ou si vous utilisez un processeur d'image tramée (RIP), consultez les instructions de manipulation ou contactez le distributeur du papier ou le fabricant du processeur.</p> <p>Utilisez-vous l'imprimante à la température ambiante normale ? Le papier spécial Epson doit être utilisé à la température ambiante normale (15 à 25°C, 40 à 60 % d'humidité).</p> <p>Du papier est-il coincé dans l'imprimante ? Ouvrez le capot avant de l'imprimante et assurez-vous qu'il n'y a pas de bourrage de papier ni d'objets étrangers dans l'imprimante. En cas de bourrage, retirez le papier coincé en suivant les instructions des sections suivantes. ☞ Voir "Procédez comme suit pour retirer le papier coincé :", page 121</p>
<p>Impossible d'enrouler le papier.</p>	<p>L'imprimante est-elle en mode READY (PRÊTE) après la découpe du papier ? Enroule automatiquement le papier en cas de pression sur le bouton  après la découpe. Toutefois, lorsque vous utilisez l'enrouleur automatique, l'imprimante ne rembobine pas le rouleau.</p>

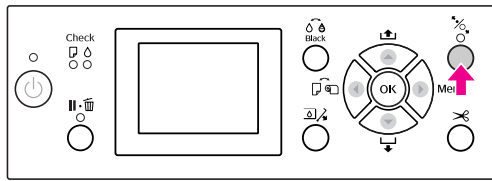
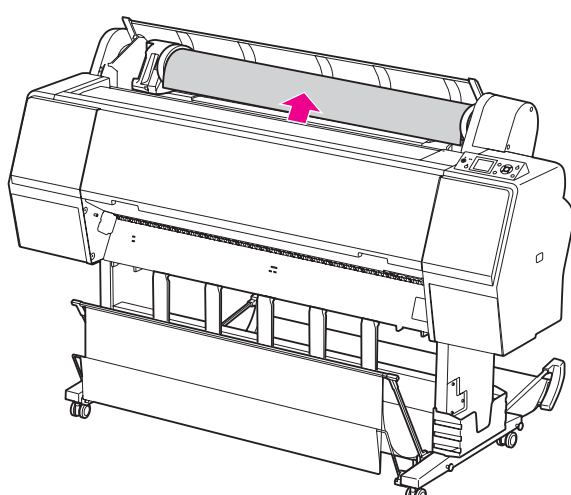
Cause	Suite à donner
Le papier est coincé.	<p>Procédez comme suit pour retirer le papier coincé :</p> <p>1. Si le papier rouleau est coincé, ouvrez le capot du papier rouleau et coupez le papier au niveau de la fente d'insertion.</p>  <p>2. Assurez-vous que le voyant Pause ne clignote pas et appuyez sur le bouton  pour relâcher le levier de maintien du papier.</p>  <p>3. Rembobinez le papier rouleau.</p> 

Résolution des problèmes

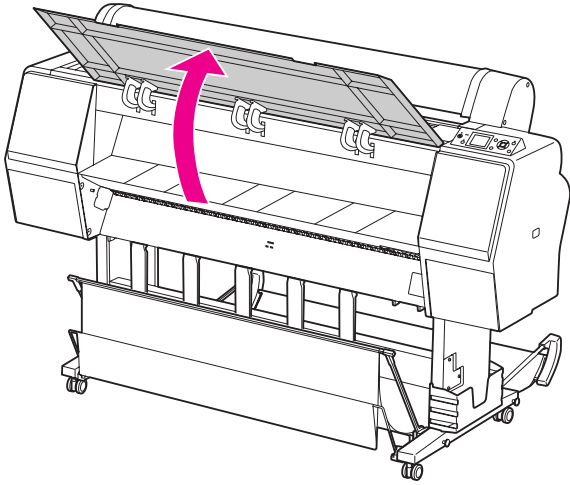
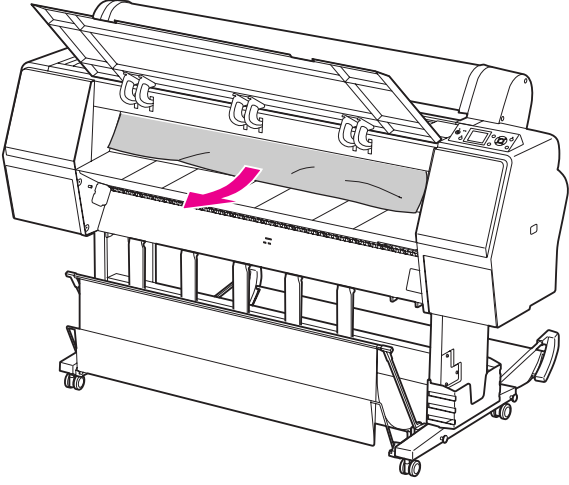
Cause	Suite à donner
Le papier est coincé.	<p data-bbox="552 286 1422 315">4. Si le papier est bloqué à l'intérieur de l'imprimante, ouvrez le capot avant.</p>  <p data-bbox="552 875 1382 958">Attention : Veillez à ne pas toucher les câbles autour de la tête d'impression, vous risqueriez d'endommager l'imprimante.</p> <p data-bbox="552 981 1066 1010">5. Retirez le papier bloqué avec précaution.</p> <p data-bbox="552 1021 1422 1081">Veillez à ne pas toucher le rouleau, le coussinet d'absorption d'encre et les tubes d'encre à l'intérieur de l'imprimante.</p>  <p data-bbox="552 1637 1422 1666">6. Fermez le capot avant, mettez l'imprimante hors tension puis rallumez-la.</p> <p data-bbox="552 1682 1249 1711">Pour charger du papier, reportez-vous à la section suivante.</p> <ul data-bbox="552 1715 1058 1771" style="list-style-type: none"><li data-bbox="552 1715 1058 1744">☞ "Utilisation du papier rouleau", page 32<li data-bbox="552 1744 1058 1771">☞ "Utilisation de feuilles simples", page 39

Autres problèmes

Cause	Suite à donner
L'encre couleur s'épuise rapidement, même en mode d'impression Advanced B&W Photo (Photo N&B avancée) ou de données noires.	<p>L'encre couleur est utilisée lors du nettoyage de la tête d'impression. Lors du nettoyage de la tête d'impression, toutes les buses sont nettoyées et de l'encre est utilisée pour toutes les couleurs. (Même si le mode Advanced B&W Photo (Photo N&B avancée) est activé, les différentes encres sont utilisées pendant le nettoyage.) Cependant, si dans le menu MAINTENANCE, vous définissez le paramètre CLEAN EACH COLOR (NETTOY CHQ COULEUR) pour le nettoyage des buses, vous pouvez économiser de l'encre. ☞ Voir "Nettoyage de la tête d'impression", page 85</p>
La version du pilote d'impression n'est pas la plus récente.	<p>Veillez vous procurer la version du pilote d'impression la plus récente. En général, le pilote fourni avec l'imprimante est utilisable sans problème. Cependant, avec la mise à niveau de certaines applications, il peut être nécessaire d'actualiser aussi le pilote d'impression. Dans ce cas, consultez le site Web Epson pour vous procurer le dernier pilote disponible.</p>
Le papier n'est pas coupé correctement.	<p>Remplacez le cutter. Si le papier n'est pas coupé correctement ou si le bord coupé est effiloché, remplacez le cutter. ☞ Voir "Remplacement du cutter", page 79</p>
Le pilote d'impression existe en plusieurs exemplaires dans Windows.	<p>Avez-vous installé le même pilote d'impression plusieurs fois ? Si vous avez installé le pilote de cette imprimante alors qu'il se trouvait déjà dans Windows, des icônes nommées « copie » apparaissent dans le dossier Printer (Imprimantes) ou Printers and Faxes (Imprimantes et télécopieurs) (par ex., (EPSON Stylus Pro 9900 (Copie 2)), (EPSON Stylus Pro 9900 (Copie 3))). Vous pouvez supprimer ces copies et ne garder que l'icône du pilote original. S'il reste au moins une icône dans le dossier Imprimantes, le pilote d'impression n'est pas supprimé, même si les autres icônes sont supprimées.</p>
Le témoin rouge est allumé à l'intérieur de l'imprimante.	<p>Il ne s'agit pas d'une panne. Le témoin rouge est placé à l'intérieur de l'imprimante.</p>
La pièce en plastique sur le capot du papier rouleau peut être retirée.	<p>Remplacez cette pièce. Remplacez la pièce en plastique depuis l'arrière de l'imprimante en veillant à ce que le couvercle reste fermé. Insérez la pièce à partir du haut dans le capot du papier rouleau.</p>

Utilisation du logiciel d'impression (Windows)

Présentation du logiciel d'impression

Le CD de l'imprimante contient le logiciel suivant. Consultez l'aide en ligne pour de plus amples informations sur chaque logiciel.

- Pilote d'impression
- EPSON Status Monitor 3
- EPSON LFP Remote Panel 2

Remarque :

La boîte de dialogue peut varier selon la version de l'application que vous utilisez.

Pilote d'impression

Le pilote d'impression permet d'imprimer des documents à partir de vos applications.

Les principales fonctions du pilote d'impression sont les suivantes :

- Envoie les données d'impression à l'imprimante.

- Définit les paramètres de l'imprimante, comme le type de support et le format papier. Vous pouvez enregistrer ces paramètres et importer ou exporter aisément ces paramètres enregistrés.

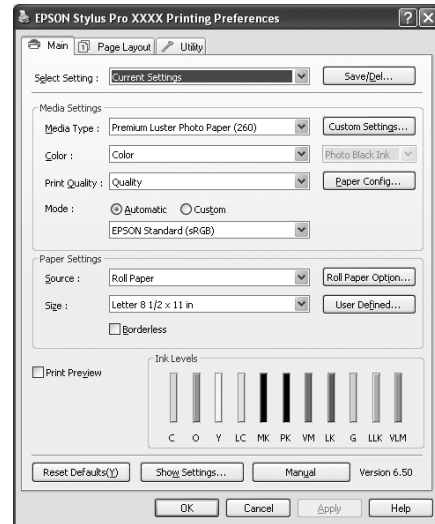

- Exécute les fonctions de maintenance de l'imprimante et contrôle le fonctionnement du pilote d'impression dans l'onglet **Utility (Utilitaire)**. Vous pouvez également importer ou exporter les réglages de l'imprimante.



EPSON Status Monitor 3

Cet utilitaire vous fournit des informations relatives à l'état de l'imprimante, telles que l'état de la cartouche d'encre ou l'espace disponible dans le réservoir de maintenance. Il vérifie également les erreurs au niveau de l'imprimante. EPSON Status Monitor 3 est automatiquement installé avec le pilote d'impression.

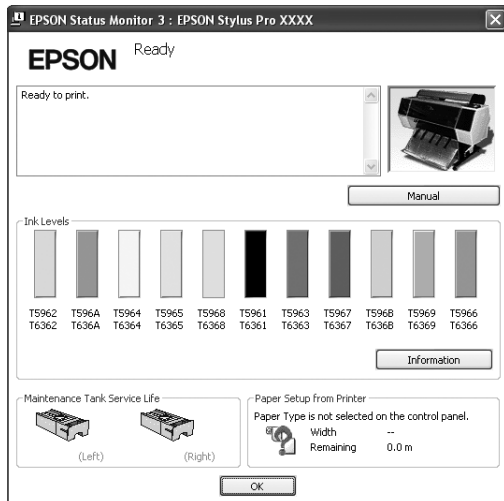

EPSON LFP Remote Panel 2

EPSON LFP Remote Panel 2 confère à l'utilisateur un contrôle étendu sur l'imprimante, afin de mettre le microprogramme à jour ou enregistrer un format de papier personnalisé.



Accès au pilote d'impression.

Vous pouvez accéder au pilote d'impression de plusieurs façons.

- À partir d'applications Windows
- À partir de l'icône Imprimante

À partir d'applications Windows

Lorsque vous réalisez les réglages de l'imprimante, accédez au pilote d'impression depuis votre application.

Les procédures suivantes peuvent varier selon l'application que vous utilisez.

- 1 Dans le menu File (Fichier), sélectionnez **Print (Imprimer)** ou **Page Setup (Mise en page)**.

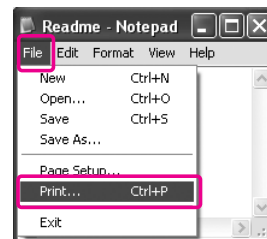

- 2 Vérifiez que votre imprimante est sélectionnée et cliquez sur **Printer (Imprimante)**, **Setup (Configuration)**, **Options**, **Properties (Propriétés)** ou **Preferences (Préférences)**.

Exemple :

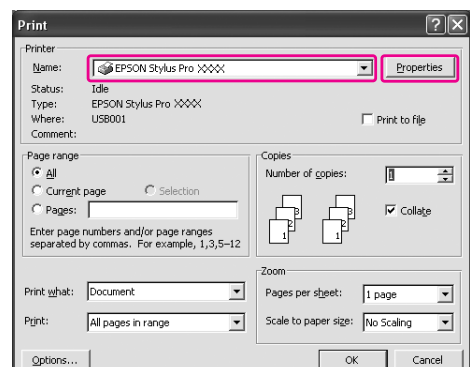

Exemple :

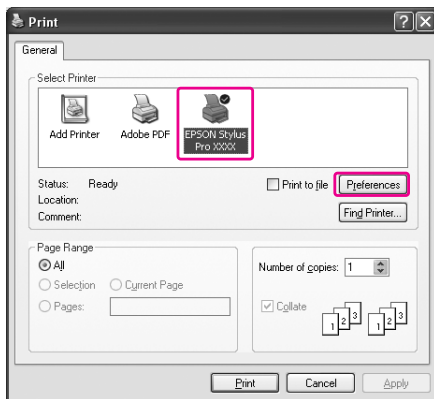

La fenêtre du pilote d'impression s'affiche.

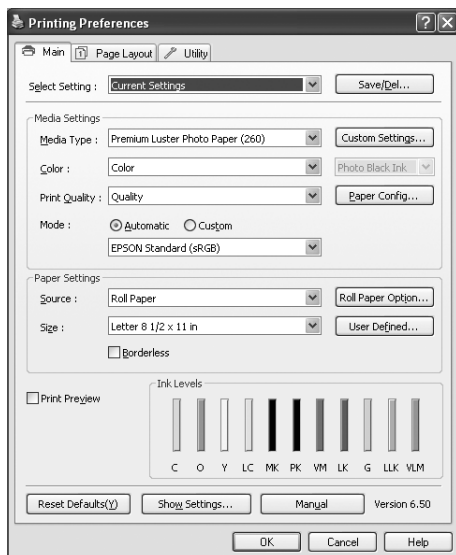

Définissez des paramètres le cas échéant, puis démarrez l'impression.

À partir de l'icône Imprimante

Lorsque vous procédez à des réglages ou à une maintenance de l'imprimante, par exemple la vérification des buses ou le nettoyage des têtes, accédez au pilote d'impression à partir de l'icône Imprimante.

1

Ouvrez le dossier **Printers and Faxes (Imprimantes et télécopieurs)** ou **Printers (Imprimantes)**.

Sous Windows XP :

Cliquez sur **Start (Démarrer)**, **Control Panel (Panneau de configuration)**, **Printers and Other Hardware (Imprimantes et autres périphériques)**, puis sur **Printers and Faxes (Imprimantes et télécopieurs)**.

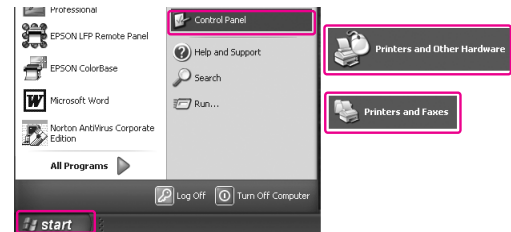

Remarque :

Dans l'affichage classique du Control Panel (Panneau de configuration), cliquez sur **Start (Démarrer)**, **Control Panel (Panneau de configuration)**, puis sur **Printers and Faxes (Imprimantes et télécopieurs)**.

Sous Windows Vista :

Cliquez sur , sur **Control Panel (Panneau de configuration)**, **Hardware and Sound (Matériel et audio)**, puis sur **Printers (Imprimantes)**.

Sous Windows 2000 :

Cliquez sur **Start (Démarrer)**, sélectionnez **Settings (Paramètres)**, puis **Printers (Imprimantes)**.

- 2 Cliquez avec le bouton droit de la souris sur l'icône correspondant à votre imprimante, puis cliquez sur **Printing Preferences (Options d'impression)**.

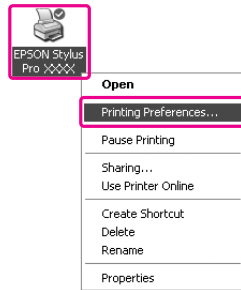

La fenêtre du pilote d'impression s'affiche.

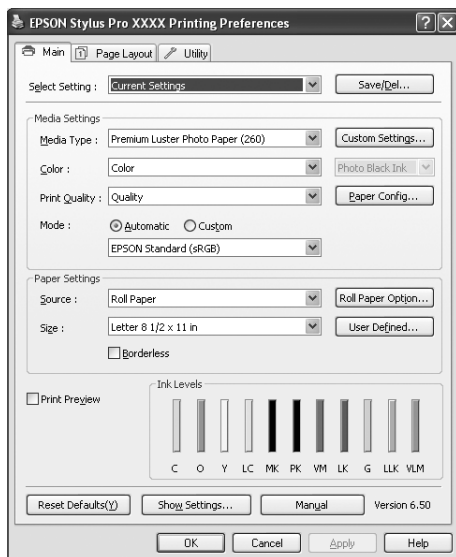



Les réglages effectués ici deviennent les paramètres par défaut du pilote d'impression.

S'informer grâce à l'aide en ligne

Pour afficher une explication détaillée, utilisez une des méthodes suivantes.

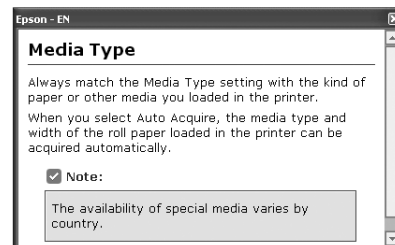
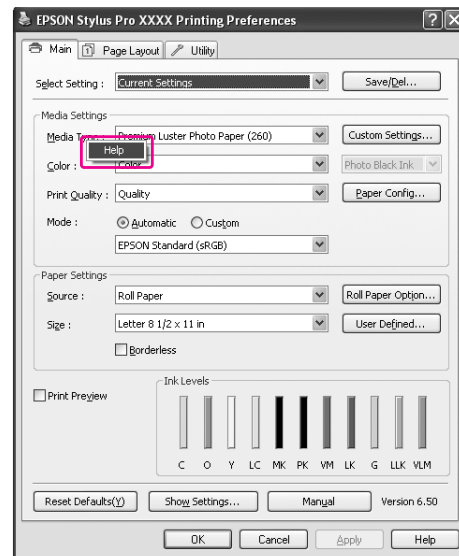
- ❑ Cliquez avec le bouton droit de la souris sur l'élément, puis cliquez sur **Help (Aide)**.



- Pour Windows XP/Windows 2000, cliquez sur le bouton  situé dans le coin supérieur droit de la fenêtre du pilote d'impression, puis sur l'élément.

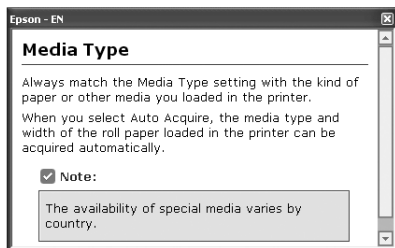
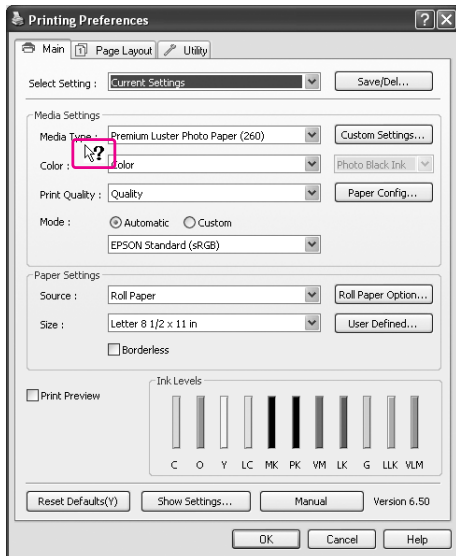

Emploi des utilitaires d'impression

Les utilitaires d'impression Epson vous permettent de contrôler l'état actuel de l'imprimante et de procéder à la maintenance de l'imprimante à partir de votre ordinateur.

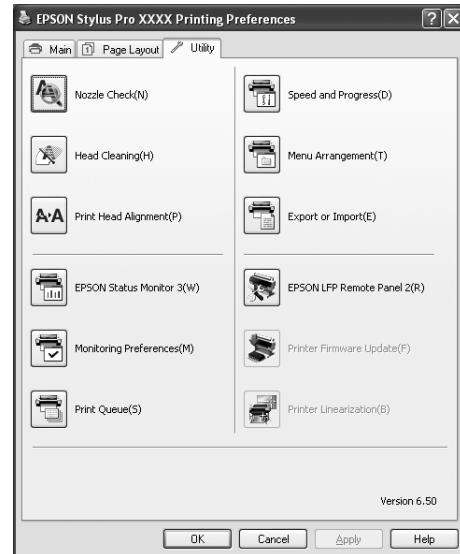

Nozzle Check (Vérification des buses)

Cet utilitaire contrôle les buses de la tête d'impression afin de voir si elles sont bouchées et impliquent un nettoyage. Procédez à une vérification des buses lorsque vous remarquez que la qualité d'impression a décliné et après le nettoyage de la tête afin de vérifier que les buses de la tête d'impression ont été nettoyées. Si les buses de la tête d'impression sont bouchées, effectuez un nettoyage de la tête.

☞ Voir "Vérification des buses", page 83

Head Cleaning (Nettoyage des têtes)

L'utilitaire nettoie les têtes d'impression couleur et noir. Il est possible que vous deviez procéder à un nettoyage de la tête d'impression si vous remarquez que la qualité d'impression a décliné.

☞ Voir "Nettoyage de la tête d'impression", page 85

Print Head Alignment (Alignement des têtes)

Cet utilitaire peut être utilisé pour améliorer la qualité d'impression de vos données imprimées. Il peut être nécessaire d'ajuster l'alignement de la tête d'impression lorsque des lignes verticales ne semblent pas alignées ou lorsque des bandes blanches ou noires apparaissent dans les données imprimées. Utilisez cet utilitaire pour réaligner la tête d'impression.

☞ Voir "Alignement de la tête d'impression", page 89

EPSON Status Monitor 3

Cet utilitaire vous fournit des informations relatives à l'état de l'imprimante, telles que l'état de la cartouche d'encre ou l'espace disponible dans le réservoir de maintenance. Il vérifie également les erreurs au niveau de l'imprimante.

☞ Voir "Utilisation de EPSON Status Monitor 3", page 130

Monitoring Preferences (Préférences du contrôle)

Cette fonction vous permet de spécifier la fonction de contrôle de l'utilitaire EPSON Status Monitor 3.

☞ Voir "Utilisation de Préférences du contrôle", page 131

Print Queue (File d'attente)

Cette fonction affiche la liste des travaux en attente. Vous pouvez contrôler tous les travaux d'impression en attente et les informations associées. Vous pouvez également annuler ou redémarrer les travaux.

Speed & Progress (Vitesse et Progression)

Vous pouvez définir des paramètres relatifs à la vitesse et à la progression de l'impression.

Menu Arrangement (Disposition du menu)

Vous pouvez disposer les éléments Select Setting (Paramètres de sélection), Media Type (Support) et Paper Size (Taille papier) à votre gré. Organisez les éléments selon vos préférences ou classez-les par groupe. Vous pouvez également masquer les éléments que vous n'utilisez pas.

Export or Import (Exportation ou importation)

Vous pouvez exporter ou importer les paramètres du pilote d'impression. Cette fonction est utile lorsque vous souhaitez retrouver les mêmes paramètres d'impression sur plusieurs ordinateurs.

EPSON LFP Remote Panel 2

Cet utilitaire vous permet d'optimiser votre imprimante. Vous pouvez démarrer cet utilitaire à condition qu'il soit installé. Pour plus d'informations, reportez-vous à l'aide en ligne d'EPSON LFP Remote Panel 2.

Printer Firmware Update (Mise à jour du micrologiciel de l'imprimante)

EPSON LFP Remote Panel 2 démarre et met à jour le micrologiciel de l'imprimante. Pour plus d'informations, reportez-vous à l'aide en ligne d'EPSON LFP Remote Panel 2.

Printer Linearization (Linéarisation de l'imprimante)

Vous pouvez calibrer l'imprimante à l'aide du SpectroProofer en option. Consultez l'aide en ligne du SpectroProofer pour obtenir de plus amples informations.

Utilisation de EPSON Status Monitor 3

EPSON Status Monitor 3 fournit des informations détaillées sur l'état de l'imprimante, un affichage graphique sur l'état de la cartouche d'encre avec l'espace disponible dans le réservoir de maintenance, et des messages d'état. Pour plus d'informations sur l'état de l'imprimante, ouvrez la fenêtre détaillée relative à l'imprimante. EPSON Status Monitor 3 commence à contrôler l'état de l'imprimante dès le début de l'impression et, en cas de problème, affiche un message d'erreur ainsi que les solutions possibles. Vous pouvez également accéder à EPSON Status Monitor 3 à partir du pilote d'impression ou de l'icône de raccourci en double-cliquant sur l'icône de l'imprimante dans la barre des tâches Windows et contrôler ainsi l'état de l'imprimante.

Accès à EPSON Status Monitor 3.

Ouvrez la fenêtre du pilote d'impression et sélectionnez l'onglet **Utility (Utilitaire)**, puis cliquez sur **EPSON Status Monitor 3**.



Remarque :

Sélectionnez la case **Shortcut Icon (Icône du raccourci)** dans la boîte de dialogue **Monitoring Preferences (Préférences du contrôle)** pour afficher une icône de raccourci dans la barre des tâches de Windows. Cliquez avec le bouton droit sur l'icône de raccourci et sélectionnez le nom de l'imprimante pour afficher la boîte de dialogue **EPSON Status Monitor 3**. Voir "Visualisation des informations dans Monitoring Preferences (Préférences du contrôle)", page 131

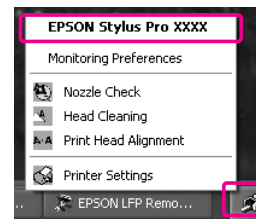

Visualisation des informations dans EPSON Status Monitor 3

EPSON Status Monitor 3 fournit des informations détaillées sur l'état de l'imprimante, un affichage graphique sur l'état de la cartouche d'encre avec l'espace disponible dans le réservoir de maintenance, et des messages d'état. Si un problème survient pendant l'impression, un message d'erreur s'affiche. Vérifiez le message et résolvez le problème comme indiqué.

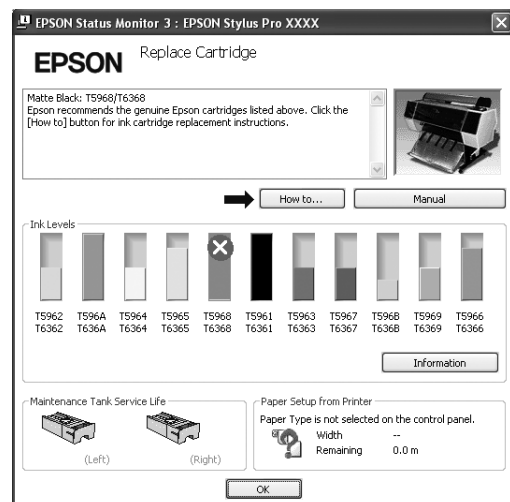

Utilisation de Préférences du contrôle

Cette fonction vous permet de spécifier la fonction de contrôle de l'utilitaire EPSON Status Monitor 3.

Accès à l'option Préférences du contrôle

Ouvrez la fenêtre du pilote d'impression et cliquez sur l'onglet **Utility (Utilitaire)**, puis cliquez sur **Monitoring Preferences (Préférences du contrôle)**.



Visualisation des informations dans Monitoring Preferences (Préférences du contrôle)

Dans la boîte de dialogue Monitoring Preferences (Préférences du contrôle), vous pouvez sélectionner les types d'erreurs pour lesquelles vous souhaitez recevoir une notification ; vous pouvez également définir l'icône du raccourci et le contrôle des imprimantes partagées.

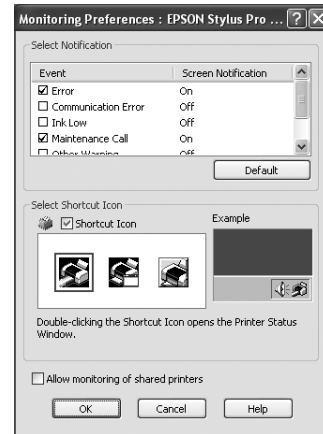

Remarque :

Sélectionnez la case **Shortcut Icon (Icône du raccourci)** dans la boîte de dialogue Monitoring Preferences (Préférences du contrôle) pour afficher une icône de raccourci dans la barre des tâches de Windows. Cliquez avec le bouton droit de la souris sur l'icône de raccourci et sélectionnez **Monitoring Preferences (Préférences du contrôle)** pour ouvrir la boîte de dialogue correspondante.

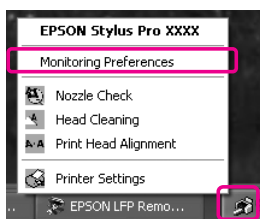

Désinstallation du logiciel d'impression

Cette section explique comment désinstaller le logiciel d'impression de votre ordinateur.

Remarque :

- ❑ Pour Windows XP et Windows Vista, vous devez vous connecter en tant qu'utilisateur possédant un compte Administrateur. Lorsque vous désinstallez le logiciel de l'imprimante sous Windows Vista, un mot de passe peut vous être demandé. Dans ce cas, saisissez-le et continuez la procédure.
- ❑ Pour Windows 2000, vous devez vous connecter en tant qu'utilisateur disposant de droits d'administrateur (utilisateur appartenant au groupe des administrateurs).

Désinstallation du pilote d'impression

Pour désinstaller le pilote d'impression, procédez comme suit.

1 Mettez l'imprimante hors tension et débranchez le câble d'interface reliant l'ordinateur et l'imprimante.

2 Cliquez sur **Add or Remove Programs** (**Ajouter ou supprimer des programmes**) (ou **Add/Remove Programs** (**Ajout/Suppression de programmes**)) dans le Control Panel (Panneau de configuration).

Sous Windows Vista, cliquez sur **Uninstall a program** (**Désinstaller un programme**) dans la catégorie **Programs** (**Programmes**) du Control Panel (Panneau de configuration).

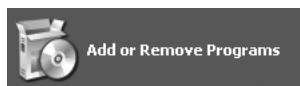

3 Sélectionnez **EPSON Printer Software**, puis cliquez sur **Modifier/Supprimer** (ou **Uninstall/Change** (**Désinstaller/Modifier**)).

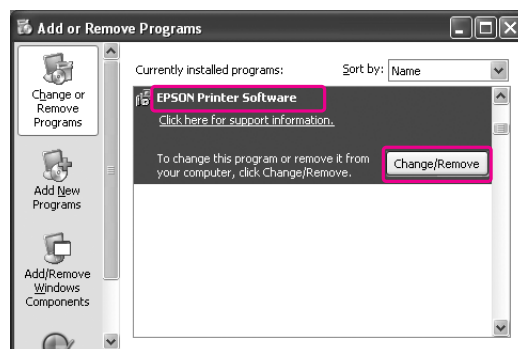

4 Sélectionnez l'icône de l'imprimante cible et cliquez sur **OK**.

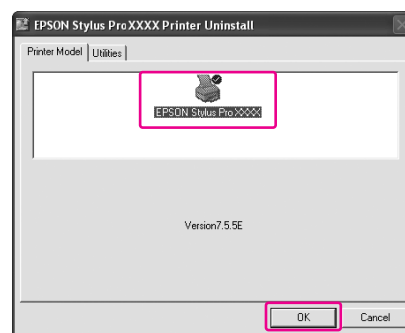

5 Suivez les instructions qui s'affichent à l'écran pour terminer la désinstallation.

Lorsque la boîte de dialogue suivante s'affiche, cliquez sur **Yes** (**Oui**).

Remarque :

Lorsque vous supprimez le pilote d'impression, le message ci-après apparaît. Dans le fichier d'informations des paramètres personnels, les paramètres que vous avez définis sont sauvegardés. Si vous ne supprimez pas ce fichier, vous pouvez utiliser les paramètres enregistrés lorsque vous réinstallez le pilote. Cliquez sur **No** (**Non**) si vous envisagez de réinstaller le pilote ultérieurement, ou sur **Yes** (**Oui**) pour confirmer sa suppression.

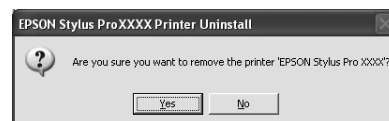

Lorsque vous réinstallez le pilote d'impression, redémarrez l'ordinateur.

Désinstallation de EPSON LFP Remote Panel 2

EPSON LFP Remote Panel 2 peut être désinstallé depuis **Add or Remove Programs (Ajouter ou supprimer des programmes)** (ou **Add/Remove Programs (Ajout/Suppression de programmes)**) dans le Control Panel (Panneau de configuration). Pour plus d'informations, reportez-vous à l'aide en ligne de EPSON LFP Remote Panel 2.

Utilisation du logiciel d'impression (Mac OS X)

Présentation du logiciel d'impression

Le CD de l'imprimante contient le logiciel suivant. Reportez-vous au *Guide de déballage et d'installation* pour installer le logiciel et son aide en ligne afin d'obtenir des informations détaillées sur chaque logiciel.

- Pilote d'impression
- EPSON Printer Utility2
- EPSON StatusMonitor
- EPSON LFP Remote Panel 2

Remarque :

La boîte de dialogue peut varier selon la version de l'application que vous utilisez.

Pilote d'impression

Le pilote d'impression permet d'imprimer des documents à partir de vos applications.

Les principales fonctions du pilote d'impression sont les suivantes:

- Envoie les données d'impression à l'imprimante.
- Définit les paramètres de l'imprimante, comme le type de support et le format papier. Vous pouvez enregistrer ces paramètres et importer ou exporter aisément ces paramètres enregistrés.

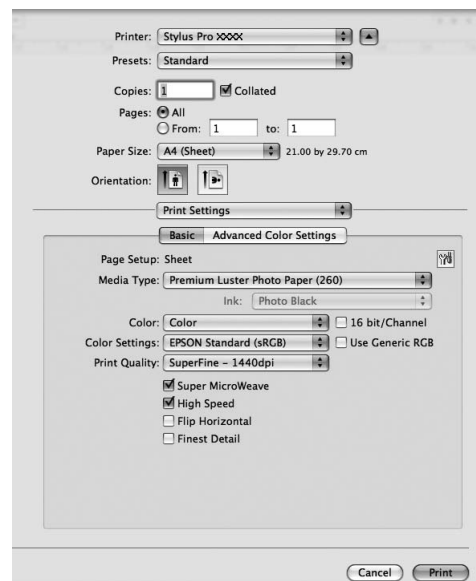

EPSON Printer Utility3

Vous pouvez exécuter des fonctions de maintenance de l'imprimante, comme la Nozzle Check (Vérification des buses) ou le Head Cleaning (Nettoyage des têtes). EPSON Printer Utility3 est installé automatiquement avec le pilote d'impression.

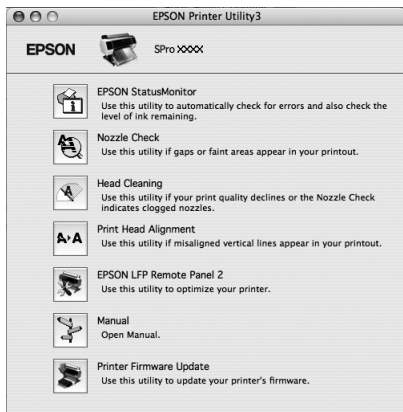

EPSON LFP Remote Panel 2

EPSON LFP Remote Panel 2 confère à l'utilisateur un contrôle étendu sur l'imprimante, afin de mettre le microprogramme à jour ou enregistrer un format de papier personnalisé.



EPSON StatusMonitor

Cet utilitaire fournit des informations relatives à l'état de l'imprimante (état de la cartouche d'encre, espace disponible dans le réservoir de maintenance et informations en cas d'erreur d'impression).

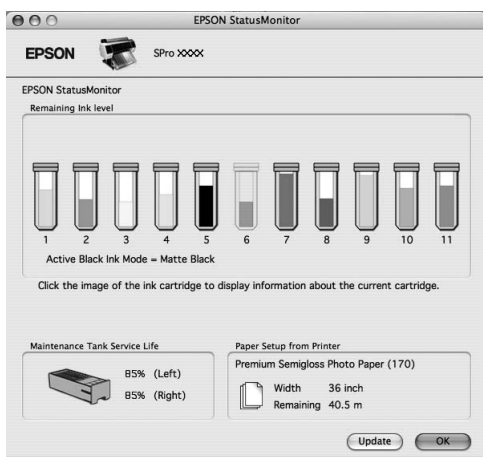

Accès au pilote d'impression.

Pour accéder au pilote d'impression, procédez comme suit. Les procédures suivantes peuvent varier selon l'application que vous utilisez.

- ❑ Zone de dialogue Page Setup (Format d'impression)

Vous pouvez définir les paramètres papier, comme le type de support et le format papier.

- ❑ Zone de dialogue Print (Imprimer)

Vous pouvez définir les paramètres relatifs à la qualité d'impression.

Accès à la zone de dialogue Page Setup (Format d'impression)

- 1 Cliquez sur **Page Setup (Format d'impression)** dans le menu File (Fichier) de votre application.

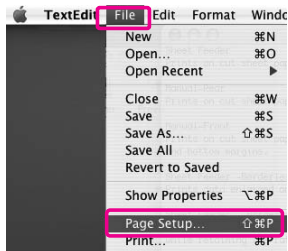

- 2 La zone de dialogue **Page Setup (Format d'impression)** s'affiche.

Vous pouvez sélectionner un format papier, une impression sans marges, une source de papier et une zone d'impression au niveau du paramètre Paper Size (Format papier).

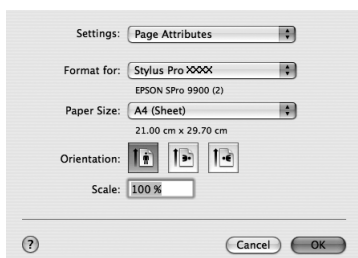

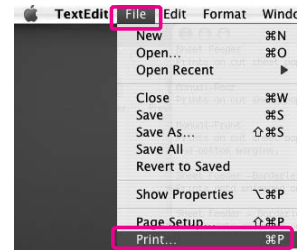

Accès à la zone de dialogue Print (Imprimer)

- 1 Cliquez sur **Print (Imprimer)** dans le menu File (Fichier) de votre application.

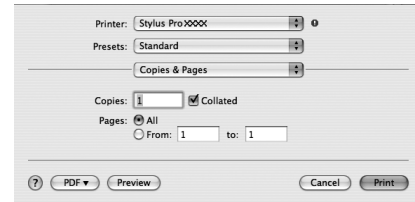

- 2 La zone de dialogue **Print (Imprimer)** s'affiche.



Sous Mac OS X 10.5, cliquez sur le bouton .

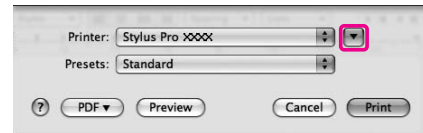

Définissez des paramètres le cas échéant, puis démarrez l'impression.

Remarque :

Sous Mac OS X 10.5, vous pouvez effectuer les réglages de la fenêtre Page Setup (Format d'impression) en fonction de l'application que vous utilisez.

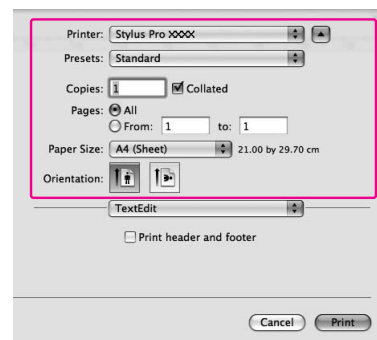

S'informer grâce à l'aide en ligne

Pour accéder à l'aide en ligne, cliquez sur le bouton  dans la zone de dialogue du pilote d'impression.

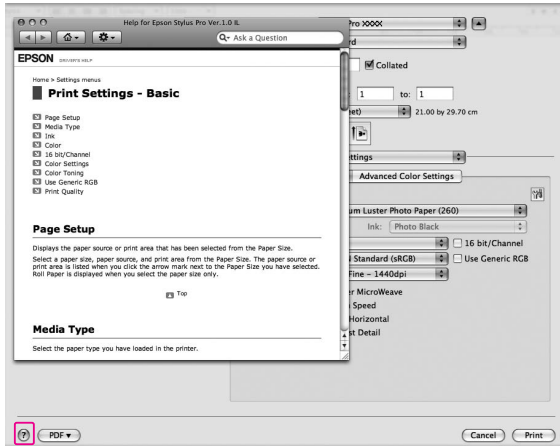

Mise en œuvre des utilitaires d'impression

Les utilitaires d'impression Epson vous permettent de contrôler l'état actuel de l'imprimante et de procéder à la maintenance de l'imprimante à partir de votre ordinateur.

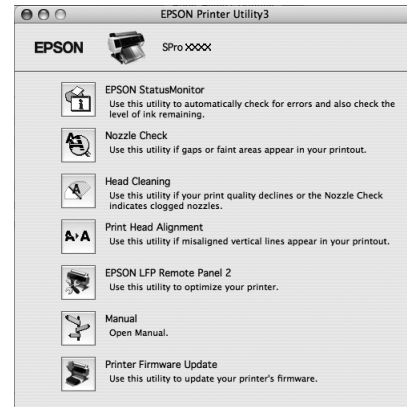

EPSON StatusMonitor

Cet utilitaire fournit des informations relatives à l'état de l'imprimante (état de la cartouche d'encre, espace disponible dans le réservoir de maintenance et informations en cas d'erreur d'impression).

Nozzle Check (Vérification des buses)

Cet utilitaire contrôle les buses de la tête d'impression afin de voir si elles sont bouchées et impliquent un nettoyage. Procédez à une vérification des buses lorsque vous remarquez que la qualité d'impression a décliné et après le nettoyage de la tête afin de vérifier que les buses de la tête d'impression ont été nettoyées. Si les buses de la tête d'impression sont bouchées, effectuez un nettoyage de la tête.

☞ Voir "Vérification des buses", page 83

Head Cleaning (Nettoyage des têtes)

L'utilitaire nettoie les têtes d'impression couleur et noir. Il est possible que vous deviez procéder à un nettoyage de la tête d'impression si vous remarquez que la qualité d'impression a décliné.

☞ Voir "Nettoyage de la tête d'impression", page 85

Print Head Alignment (Alignement des têtes)

Cet utilitaire peut être utilisé pour améliorer la qualité d'impression de vos données imprimées. Il peut être nécessaire d'ajuster l'alignement de la tête d'impression lorsque des lignes verticales ne semblent pas alignées ou lorsque des bandes blanches ou noires apparaissent dans les données imprimées. Utilisez cet utilitaire pour réaligner la tête d'impression.

☞ Voir "Alignement de la tête d'impression", page 89

EPSON LFP Remote Panel 2

Cet utilitaire vous permet d'optimiser votre imprimante. Vous pouvez démarrer cet utilitaire à condition qu'il soit installé. Pour plus d'informations, reportez-vous à l'aide en ligne d'EPSON LFP Remote Panel 2.

Manual (Manuel)

Vous pouvez accéder au *Guide d'utilisation*. Si le *Guide d'utilisation* n'est pas installé, vous accéderez au site Web de support technique.

Printer Firmware Update (Mise à jour du micrologiciel de l'imprimante)

EPSON LFP Remote Panel 2 démarre et met à jour le micrologiciel de l'imprimante. Pour plus d'informations, reportez-vous à l'aide en ligne d'EPSON LFP Remote Panel 2.

Accès à l'utilitaire EPSON Printer Utility3

Vous pouvez accéder à EPSON Printer Utility3 de plusieurs manières.

- ❑ Dans la zone de dialogue Imprimer, sélectionnez **Print Settings (Configuration Imprimante)**, puis cliquez sur l'icône .
- ❑ Double-cliquez sur le dossier **Applications**, puis sur l'icône **EPSON Printer Utility3**.

Utilisation de EPSON StatusMonitor

EPSON StatusMonitor fournit des informations sur l'état de l'imprimante, un affichage graphique de l'état des cartouches d'encre et de l'espace disponible dans le réservoir de maintenance, ainsi que des messages d'état.

Remarque :

Le message d'erreur d'impression apparaît automatiquement à l'écran même si EPSON StatusMonitor n'est pas ouvert.

Accès à l'utilitaire EPSON StatusMonitor

Ouvrez la fenêtre EPSON Printer Utility3, puis cliquez sur EPSON StatusMonitor.



Affichage des informations dans EPSON StatusMonitor

EPSON StatusMonitor fournit des informations sur l'état de l'imprimante, un affichage graphique de l'état des cartouches d'encre et de l'espace disponible dans le réservoir de maintenance, ainsi que des messages d'état. Si un problème survient pendant l'impression, un message d'erreur s'affiche. Vérifiez le message et résolvez le problème comme indiqué.

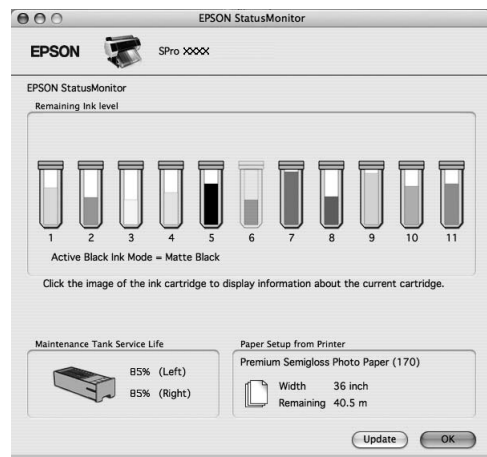

Désinstallation du logiciel d'impression

Pour désinstaller le pilote d'impression, procédez comme suit.

Désinstallation du pilote d'impression

Pour désinstaller le pilote d'impression et EPSON Printer Utility3, procédez comme suit.

- 1 Mettez l'imprimante hors tension et débranchez le câble d'interface reliant l'ordinateur et l'imprimante.
- 2 Fermez tous les logiciels d'application.
- 3 Double-cliquez sur l'icône représentant un disque dur.



- 4 Pour Mac OS X 10.5 : Cliquez deux fois sur le dossier **Applications** et ensuite deux fois sur le dossier **System Preference (Préférences système)**. Double-cliquez sur le dossier **Print & Fax (Imprimantes et fax)**.



- Pour Mac OS X 10.3.9 à 10.4 : Cliquez deux fois sur le dossier **Applications** et ensuite deux fois sur le dossier **Utilities (Utilitaires)**. Cliquez deux fois sur **Printer Setup Utility (Utilitaire de configuration d'imprimante)**.

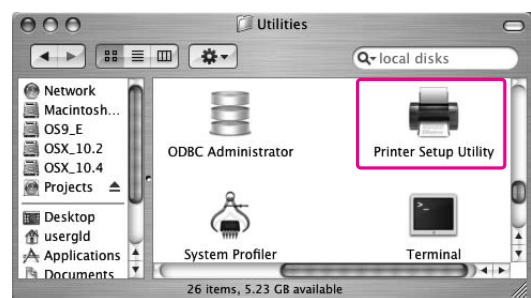

- 5 Supprimez l'imprimante.

Sous Mac OS X 10.5 :
Sélectionnez l'imprimante et cliquez sur -.

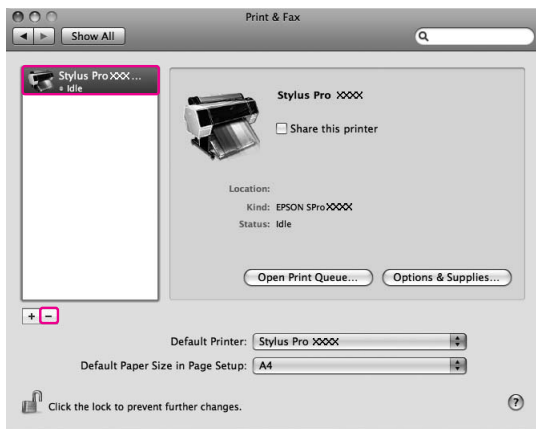

Sous Mac OS X 10.3.9 à 10.4 :
Sélectionnez l'imprimante et cliquez sur **Delete** (**Effacer**).

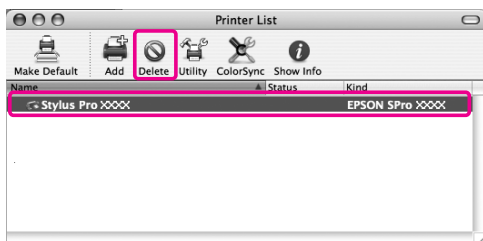

Après avoir cliqué sur **Delete** (**Effacer**), fermez la zone de dialogue.

- 6 Insérez le CR-ROM du logiciel d'impression dans le lecteur prévu à cet effet.
- 7 Double-cliquez sur le dossier **Printer Driver** (**Pilote d'impression**).

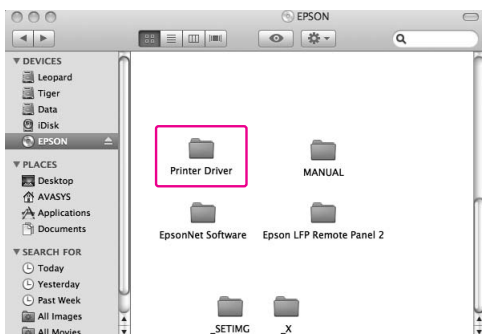

Remarque :
Si le dossier n'apparaît pas, double-cliquez sur l'icône **EPSON** sur le bureau.



- 8 Double-cliquez sur l'icône **EPSON_IJ_Printer**.

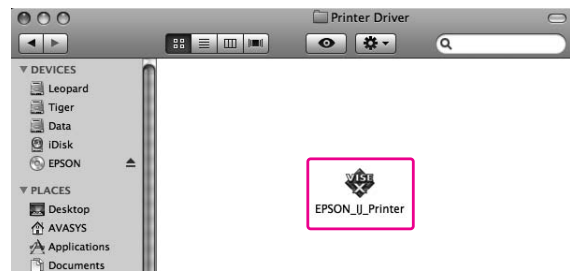

- 9 Si la zone de dialogue **Authenticate** (**Authentification**) s'affiche, saisissez le mot ou la phrase de passe et cliquez sur **OK**.

Pour désinstaller le pilote d'impression, vous devez vous connecter en tant qu'utilisateur possédant des droits d'administration.



- 10 Cliquez sur **Continue** (**Continuer**), puis sur **Accept** (**Accepter**).

- 11 Sélectionnez **Uninstall (Désinstaller)** dans le menu déroulant, puis cliquez sur le bouton **Uninstall (Désinstaller)**.

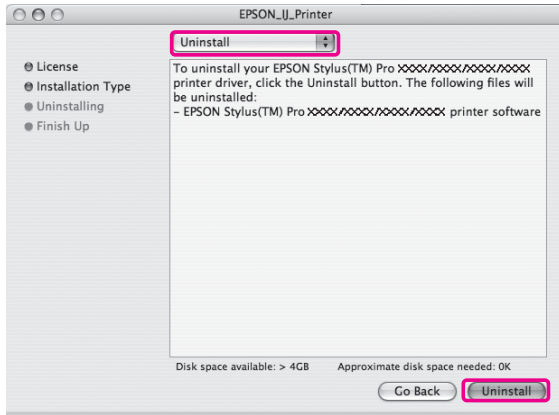

- 12 Suivez les instructions qui s'affichent à l'écran pour désinstaller le pilote d'impression.

Désinstallation de EPSON LFP Remote Panel 2

Faites glisser le dossier **EPSON LFP Remote Panel 2** dans la corbeille. Pour plus d'informations, reportez-vous à l'aide en ligne de EPSON LFP Remote Panel 2.

Variété des impressions

Ajustement automatique des couleurs à l'aide de PhotoEnhance (Windows uniquement)

Lorsque vous utilisez **PhotoEnhance**, vous pouvez régler les couleurs d'impression en fonction du type de sujet (personnes, paysages ou scènes de nuit). Vous pouvez aussi opter pour une impression dans les tons gris ou sépia. Le pilote procède à un réglage automatique des couleurs selon le mode désiré. **PhotoEnhance** est une technologie Epson exploitant la gamme de reproduction des couleurs de l'imprimante de sorte que l'image imprimée présente un parfait équilibre au niveau des couleurs.

Pour Windows

Lorsque vous utilisez **PhotoEnhance** dans le pilote à partir d'une application offrant une fonction de gestion des couleurs, les paramètres varieront selon l'environnement **Windows** et le type d'application. Consultez le tableau suivant pour paramétrer l'application.

	Windows Vista/ Windows XP Service Pack 2 ou supérieur, .NET 3.0	Windows XP/ Windows 2000
Adobe Photoshop CS3	L'imprimante assure la gestion des couleurs	Pas de gestion des couleurs
Autres applications	Pas de gestion des couleurs	Pas de gestion des couleurs

Remarque :

Voici un exemple de paramétrage pour **Windows Vista** en cas d'impression à partir d'**Adobe Photoshop CS3** à l'aide de **PhotoEnhance**.

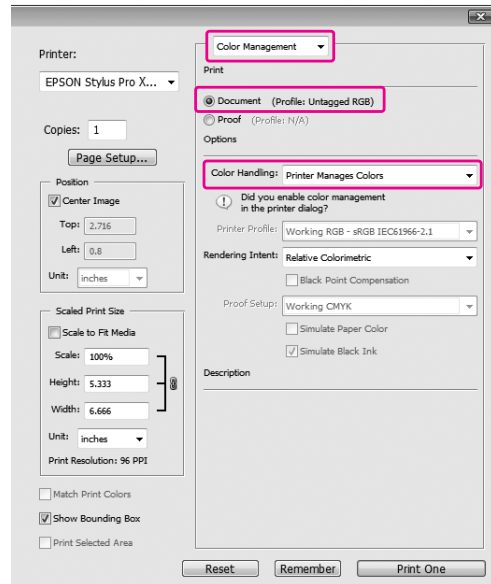

1 Ouvrez la fenêtre du pilote d'impression.

☞ Voir "À partir d'applications Windows", page 125

2 Sélectionnez **Custom (Perso.)** pour le **Mode** dans le menu **Main (Principal)**, choisissez **PhotoEnhance**, puis cliquez sur **Advanced (Avancé)**.

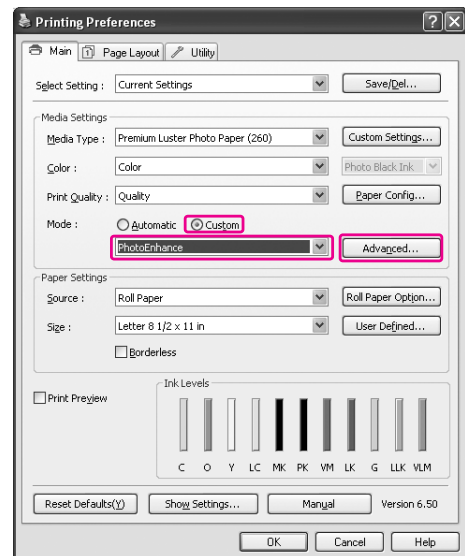

3 Dans la boîte de dialogue **PhotoEnhance**, définissez les paramètres pour obtenir les effets appropriés.

Pour plus d'informations, reportez-vous à l'aide en ligne du pilote d'impression.

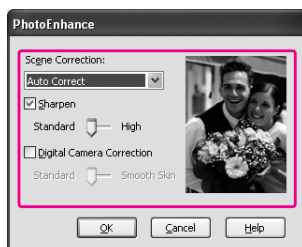

4 Vérifiez les autres paramètres et lancez l'impression.

Ajustement des couleurs à l'aide du pilote d'impression

Vous pouvez régler les couleurs à l'aide du pilote pendant l'impression en optant pour l'un des trois systèmes suivants.

- EPSON Standard (sRGB)
- Adobe RGB
- Tableaux et graphiques

Lorsque vous paramétrez l'ajustement manuel des couleurs (**Custom (Perso.)** sous **Windows** ou **Advanced Settings (Paramètres avancés)** sous **Mac OS X**), vous pouvez effectuer un réglage fin des couleurs et de la luminosité. Utilisez cette fonction si l'application ne prend pas la gestion des couleurs en charge.

Pour Windows

Les paramètres varient en fonction de l'environnement **Windows** et de l'application utilisée ou lorsque le pilote effectue un réglage automatique ou manuel de la couleur à l'aide de la fonction de gestion des couleurs d'une application. Consultez le tableau suivant pour paramétrer l'application.

	Windows Vista/ Windows XP Service Pack 2 ou supérieur, .NET 3.0	Windows XP/ Windows 2000
Adobe Photoshop CS3	L'imprimante assure la gestion des couleurs	Pas de gestion des couleurs
Autres applications	Pas de gestion des couleurs	Pas de gestion des couleurs

Remarque :

Voici un exemple de paramétrage pour **Windows Vista** en cas d'impression à partir d'**Adobe Photoshop CS3** à l'aide d'un réglage automatique ou manuel.

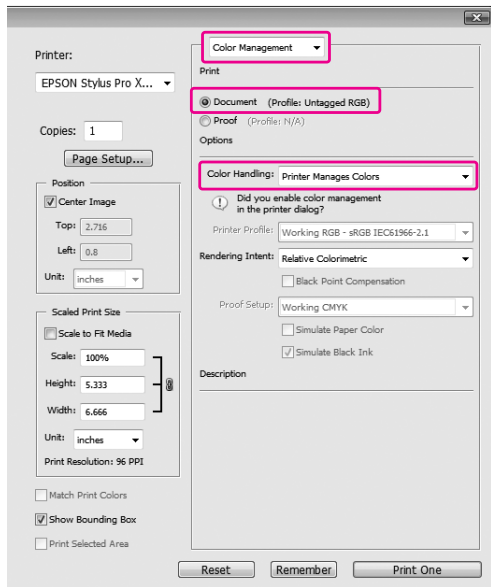

Sélectionnez **Custom (Perso.)** pour le **Mode** pour effectuer un réglage manuel, choisissez **Color Controls (Calibration)**, puis cliquez sur **Advanced (Avancé)**.

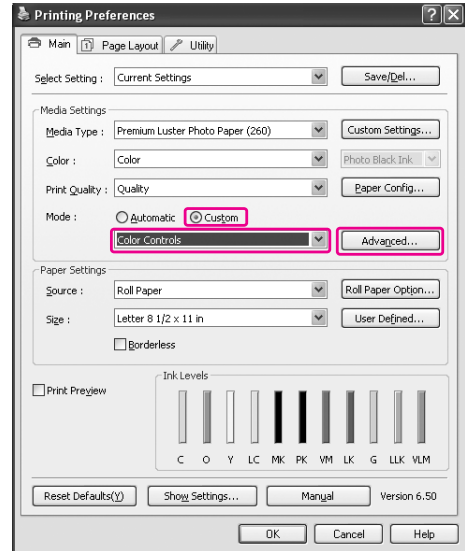

- 1 Ouvrez la fenêtre du pilote d'impression.
 ↳ Voir "À partir d'applications Windows", page 125
- 2 Dans le menu **Main (Principal)**, sélectionnez **Automatic (Automatique)** ou **Custom (Personnalisé)**.
- 3 Sélectionnez la méthode désirée pour le réglage de la couleur.

4 Effectuez les réglages nécessaires.

Pour plus d'informations, reportez-vous à l'aide en ligne du pilote d'impression.

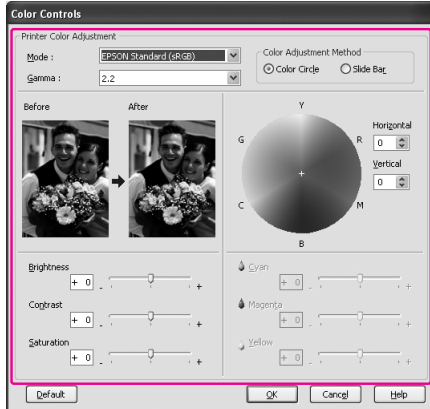

Remarque :
 Vous pouvez procéder à un ajustement des couleurs en vérifiant l'échantillon d'image situé à gauche de la fenêtre. Le cercle de couleurs permet également d'affiner l'ajustement.

5 Vérifiez les autres paramètres et lancez l'impression.

Pour Mac OS X

Les paramètres varient en fonction de l'environnement Mac OS X et de l'application utilisée ou lorsque le pilote effectue un réglage automatique ou manuel de la couleur à l'aide de la fonction de gestion des couleurs d'une application. Consultez le tableau suivant pour paramétrer l'application.

	Mac OS X 10.5	Mac OS X 10.3.9 à 10.4
Adobe Photoshop CS3 Adobe Photoshop Lightroom	L'imprimante assure la gestion des couleurs	Pas de gestion des couleurs
Autres applications	Pas de gestion des couleurs	Pas de gestion des couleurs

Remarque :

Voici un exemple de paramétrage pour Mac OS X 10.5 en cas d'impression à partir d'Adobe Photoshop CS3 à l'aide d'un réglage automatique ou manuel.

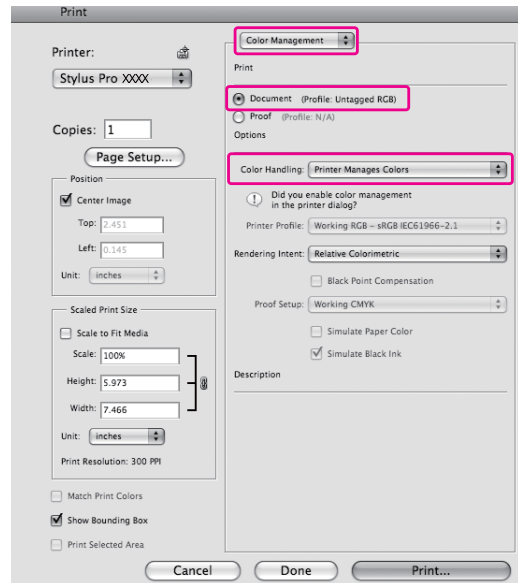

1 Ouvrez la boîte de dialogue **Print (Imprimer)**.

☞ Voir "Accès à la zone de dialogue Print (Imprimer)", page 136

2 Sous Mac OS X 10.5, sélectionnez **Color Matching (Correspondance des couleurs)** et ensuite **EPSON Color Controls (Calibration EPSON)**.

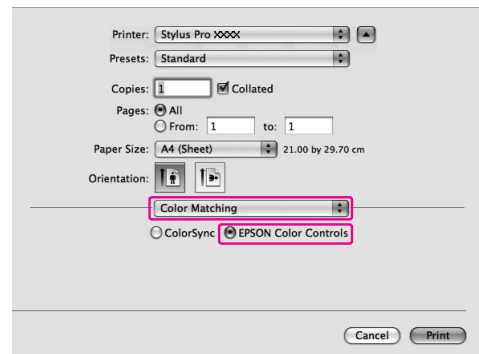

Remarque :

Si vous utilisez Adobe Photoshop CS3 ou Adobe Photoshop Lightroom sous Mac OS X 10.5, veillez à sélectionner EPSON Color Controls. Si EPSON Color Controls (Calibration EPSON) n'est pas sélectionné, affichez la fenêtre Print (Imprimer) et sélectionnez Printer Manages Colors (L'imprimante assure la gestion des couleurs) pour la fonction Color Handling (Traitement des couleurs).

Voir "Pour Mac OS X", page 147

3 Ouvrez la fenêtre des paramètres avancés.

Sous Mac OS X 10.5 : sélectionnez **Print Settings (Configuration Imprimante)** et modifiez les **Color Settings (Réglages de couleurs)** si nécessaire. Si vous procédez à un réglage manuel, cliquez sur **Advanced Color Settings (Paramètres de couleur avancés)**.

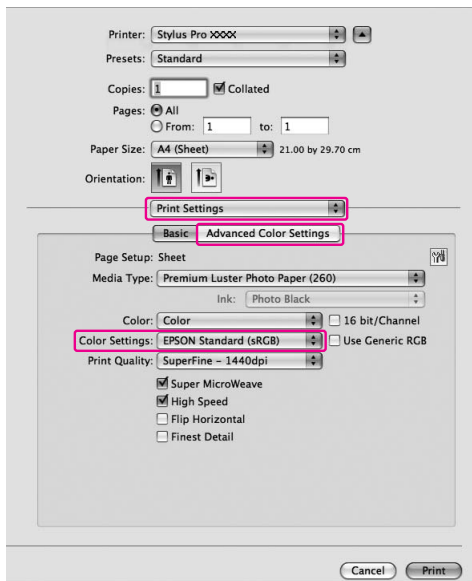

Remarque :

Si vous utilisez Adobe Photoshop CS3 ou Adobe Photoshop Lightroom sous Mac OS X 10.5, désactivez Use Generic RGB (Utiliser RGB générique). Cochez la case si vous utilisez une autre application.

Sous Mac OS X 10.3.9 à 10.4: sélectionnez **Printer Color Management (Gestion des couleurs de l'imprimante)**, cliquez sur **Color Controls (Calibration)**, puis sélectionnez **Advanced Settings (Avancé)**.

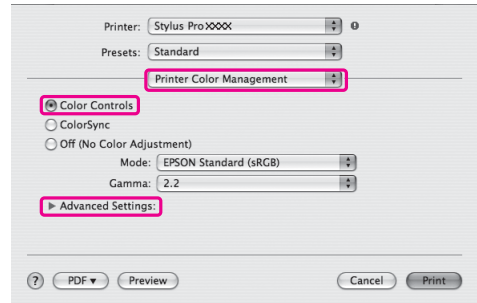

4 Effectuez les réglages nécessaires.

Pour plus d'informations, reportez-vous à l'aide en ligne du pilote d'impression.

Sous Mac OS X 10.5 :

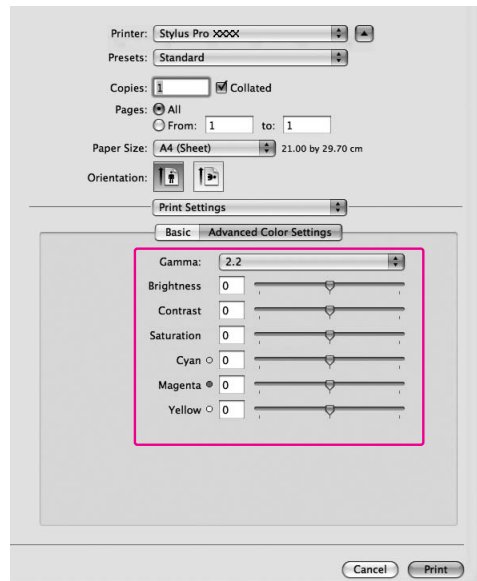

Sous Mac OS X 10.3.9 à 10.4 :

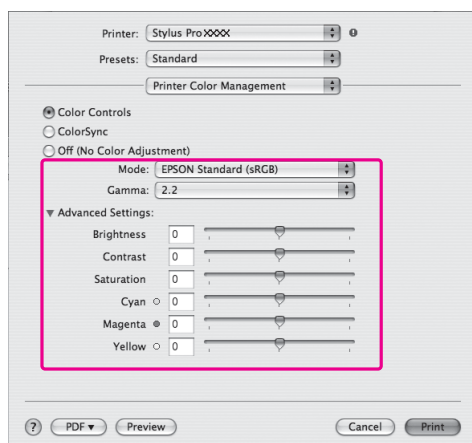

- 5 Vérifiez les autres paramètres et lancez l'impression.

Impression de photos en noir et blanc

Une impression avancée de photos en noir et blanc est possible à partir des paramètres de la boîte de dialogue **Color Controls (Calibration)**, sans qu'il soit nécessaire d'utiliser le logiciel de l'application. L'image à imprimer est ajustée sans que les données d'origine ne soient modifiées.

Pour Windows

Les paramètres varient en fonction de l'environnement **Windows** et de l'application utilisée ou lorsque le pilote effectue une impression en noir et blanc à l'aide de la fonction de gestion des couleurs d'une application. Consultez le tableau suivant pour paramétrer l'application.

	Windows Vista/ Windows XP Service Pack 2 ou supérieur, .NET 3.0	Windows XP/ Windows 2000
Adobe Photoshop CS3	L'imprimante assure la gestion des couleurs	Pas de gestion des couleurs
Autres applications	Pas de gestion des couleurs	Pas de gestion des couleurs

Remarque :

Voici un exemple de paramétrage pour Windows Vista en cas d'impression à partir d'Adobe Photoshop CS3 à l'aide de Advanced B&W Photo (Photo N&B avancée).

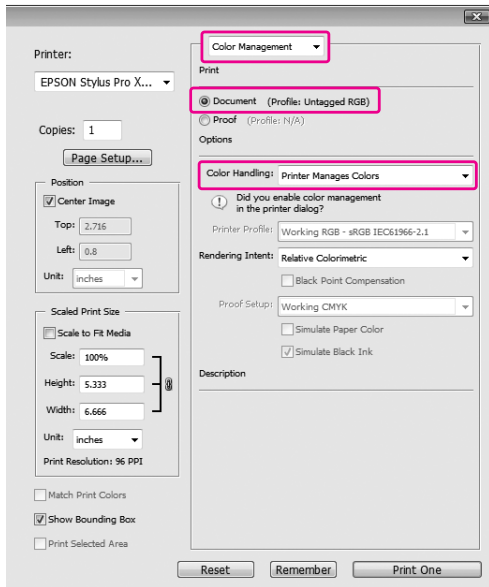

1 Ouvrez la fenêtre du pilote d'impression.

☞ Voir "À partir d'applications Windows", page 125

2 Dans Color (Couleur), sélectionnez Advanced B&W Photo (Photo N&B avancée).

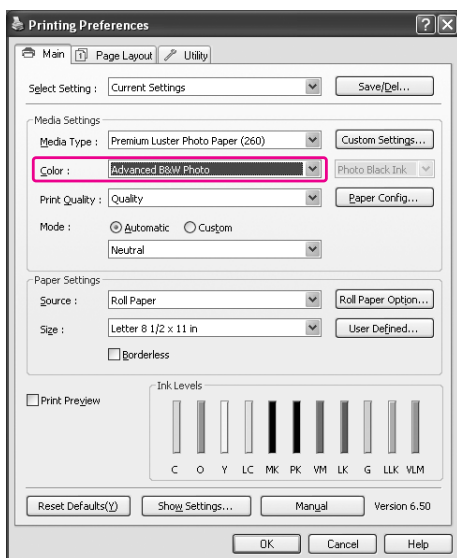

3 Sélectionnez Custom (Perso.) pour le Mode dans le menu Main (Principal), choisissez Color Controls (Calibration), puis cliquez sur Advanced (Avancé).

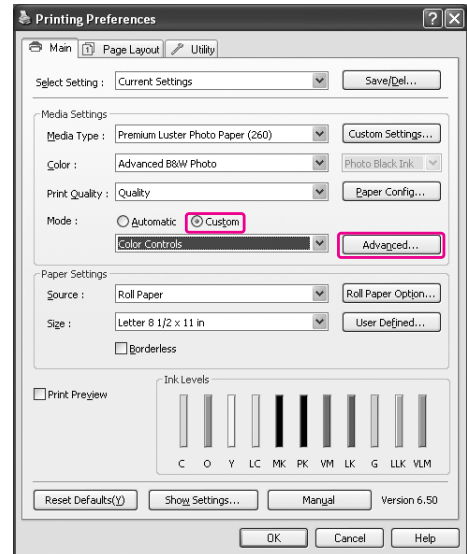

4 Définissez les paramètres nécessaires et lancez l'impression.

Pour plus d'informations, reportez-vous à l'aide en ligne du pilote d'impression.

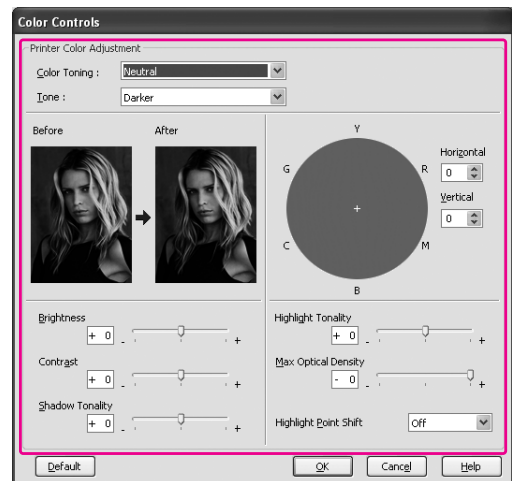

5 Vérifiez les autres paramètres et lancez l'impression.

Pour Mac OS X

Les paramètres varient en fonction de l'environnement **Mac OS X** et de l'application utilisée ou lorsque le pilote effectue l'impression **Advanced B&W Photo (Photo N&B avancée)** à l'aide de la fonction de gestion des couleurs d'une application. Consultez le tableau suivant pour paramétrer l'application.

	Mac OS X 10.5	Mac OS X 10.3.9 à 10.4
Adobe Photoshop CS3 Adobe Photoshop Lightroom	L'imprimante assure la gestion des couleurs	Pas de gestion des couleurs
Autres applications	Pas de gestion des couleurs	Pas de gestion des couleurs

Remarque :

Voici un exemple de paramétrage pour **Mac OS X 10.5** en cas d'impression à partir d'**Adobe Photoshop CS3** à l'aide de **Advanced B&W Photo (Photo N&B avancée)**.

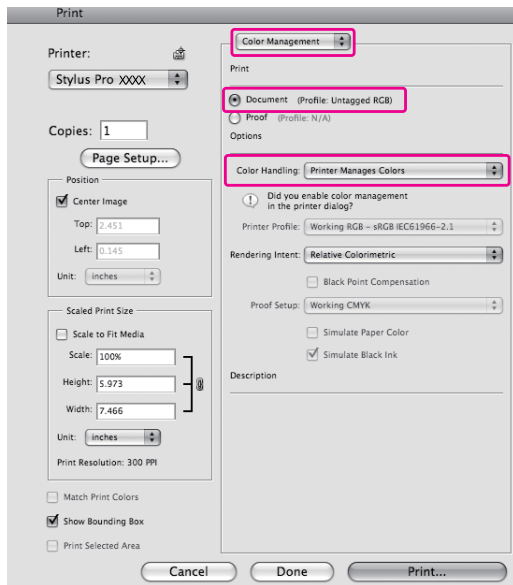

1

Ouvrez la boîte de dialogue **Print**.

☞ Voir "Accès à la zone de dialogue Print (Imprimer)", page 136

2

Sélectionnez **Print Settings (Configuration Imprimante)** et **Advanced B&W Photo (Photo N&B avancée)** pour le paramètre **Color (Couleur)**.

Sous **Mac OS X 10.5** :

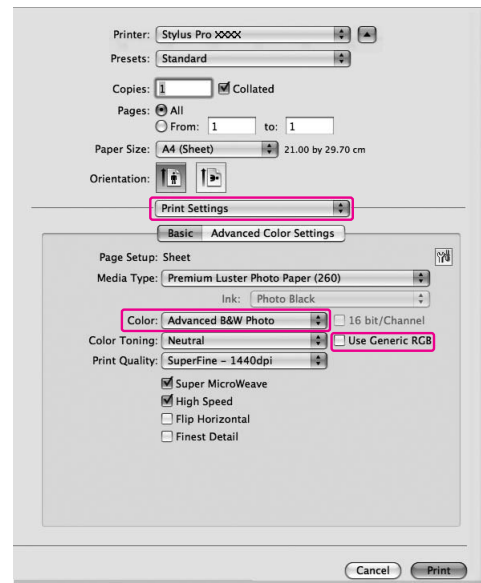

Remarque :

Si vous utilisez **Adobe Photoshop CS3** ou **Adobe Photoshop Lightroom** sous **Mac OS X 10.5**, désactivez **Use Generic RGB (Utiliser RGB générique)**. Cochez la case si vous utilisez une autre application.

Sous **Mac OS X 10.3.9 à 10.4** :

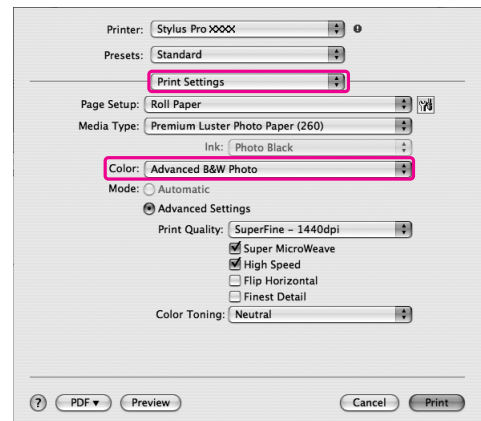

3 Ouvrez la fenêtre des paramètres avancés.

Sous **Mac OS X 10.5** :
Cliquez sur **Advanced Color Settings**
(Paramètres de couleur avancés).

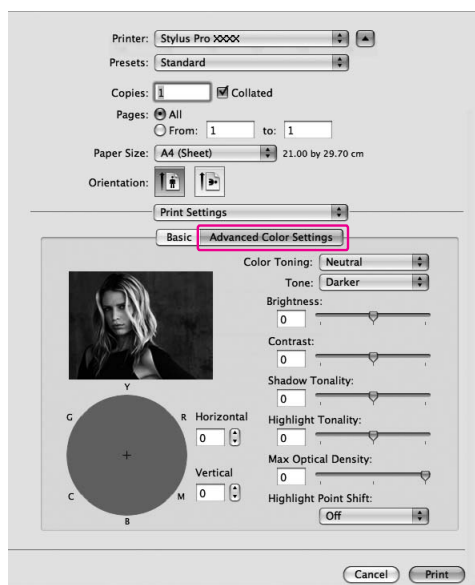

Sous **Mac OS X 10.3.9 à 10.4** :
Sélectionnez **Printer Color Management**
(Gestion des couleurs de l'imprimante).

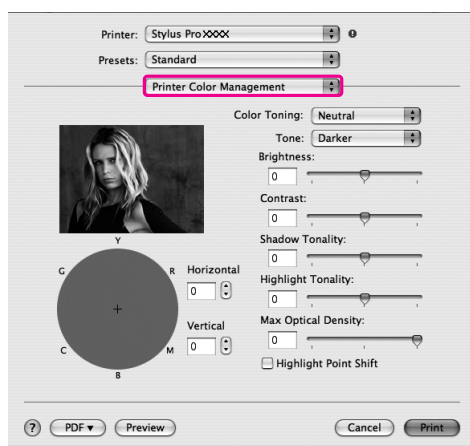

4 Effectuez les réglages nécessaires.

Pour plus d'informations, reportez-vous à l'aide en ligne du pilote d'impression.

Sous **Mac OS X 10.5** :

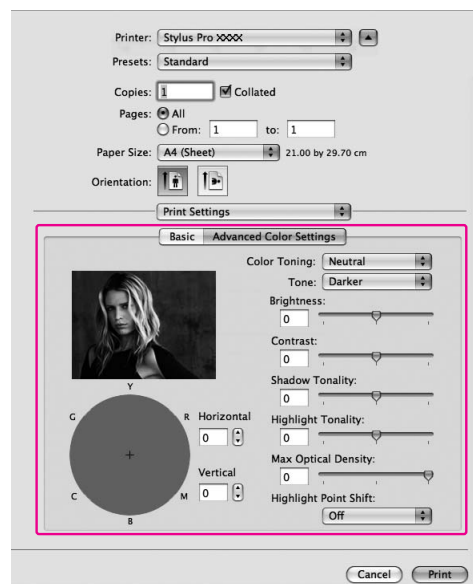

Sous **Mac OS X 10.3.9 à 10.4** :

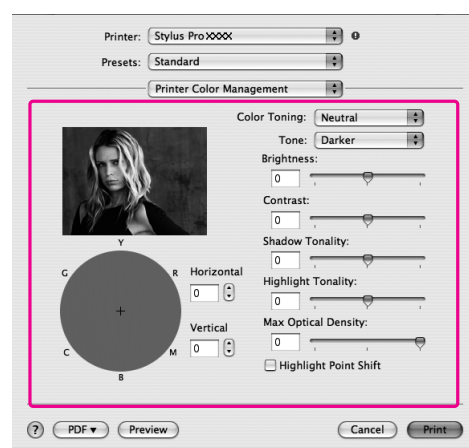

5 Vérifiez les autres paramètres et lancez l'impression.

Impression sans marges

Vous pouvez imprimer vos données sans marges sur le papier. Il existe deux types d'impression sans marges.

Remarque :

Si vous utilisez du papier rouleau, les quatre côtés peuvent être sans marges ; si vous utilisez des feuilles, seuls les bords droit et gauche peuvent être sans marges.

☐ Agrandir auto

Agrandissez automatiquement la taille des données à imprimer et imprimez sans marges. Les zones agrandies situées en dehors de la taille du papier ne seront pas imprimées.

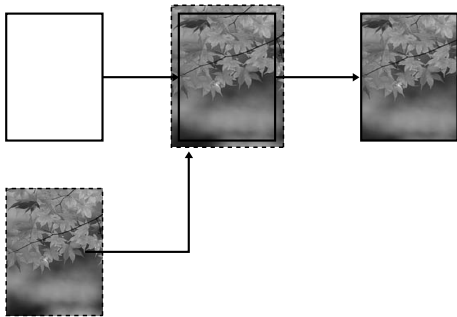

☐ Format à conserver

À l'aide d'une application, agrandissez les données de l'image de façon à dépasser les limites en largeur et en hauteur du papier, afin d'éviter que des zones non imprimées n'apparaissent sur les bords gauche et droit. Le pilote d'impression n'agrandit pas les données d'une image. Il est recommandé d'effectuer un agrandissement de 3 mm vers la gauche et vers la droite (soit 6 mm au total) en utilisant l'application avec laquelle les données ont été créées.

Sélectionnez ce paramètre si vous ne souhaitez pas que le pilote modifie les proportions des données à imprimer.

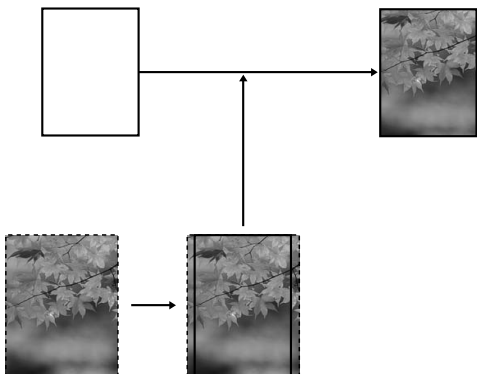

Type de support pris en charge

Les tailles de supports possibles pour une impression sans marges sont les suivantes :

Largeur du papier
254 mm/10 pouces
300 mm
329 mm/13 pouces/Super A3
406 mm/16 pouces
432 mm/17 pouces
515 mm/B2
594 mm/A1
610 mm/24 pouces/Super A1
728 mm/B1*
914 mm/36 pouces/Super A0*
1118 mm/44 pouces/Super B0*

* Epson Stylus Pro 7900/7910 ne prend pas ces formats en charge.

Selon le type de support, il se peut que la qualité de l'impression diminue ou que l'impression sans marges ne soit pas prise en charge. Pour plus d'informations, reportez-vous à la section suivante.

☞ Voir "Informations relatives au papier", page 192

Paramètres de l'application

Définissez la taille des données d'images à partir de la boîte de dialogue de paramétrage des pages du logiciel de l'application.

Pour Auto Expand (Agrandir auto)

- Définissez la même taille de papier que pour l'impression.
- Si votre application permet de paramétrer les marges, définissez la marge à 0 mm.
- Attribuez à l'image la même taille que le papier.

Pour Retain Size (Format à conserver)

- Agrandissez l'image de 3mm vers la gauche et vers la droite (soit 6 mm au total) en utilisant l'application avec laquelle les données ont été créées.
- Si votre application permet de paramétrer les marges, définissez la marge à 0 mm.
- Attribuez à l'image la même taille que le papier.

Paramètres du pilote d'impression

Pour imprimer vos données à l'aide de cette fonction, procédez comme suit.

Pour Windows

- 1 Ouvrez la fenêtre du pilote d'impression.
 Voir "À partir d'applications Windows", page 125
- 2 Dans le menu **Main (Principal)**, sélectionnez le type de support, la source du papier, la taille de la page ou la taille du papier.

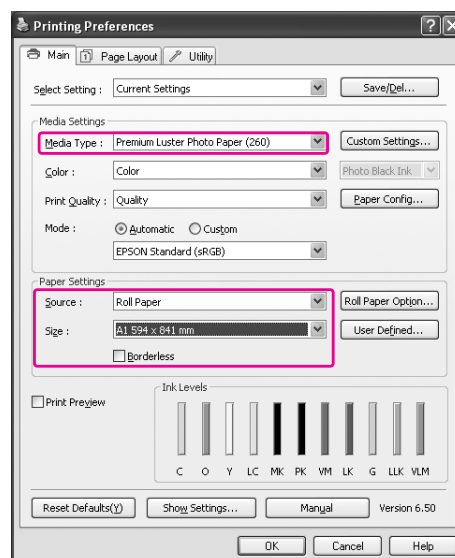

- 3 En cas d'impression sur du papier rouleau, cliquez sur **Roll Paper Option (Option papier rouleau)** et sélectionnez le paramètre **Auto Cut (Coupe auto)**.

Voir "Coupe de papier en rouleau pour une impression sans marges", page 158

- 4** Sélectionnez **Borderless (Sans marges)**, puis cliquez sur **Expansion (Extension)**.

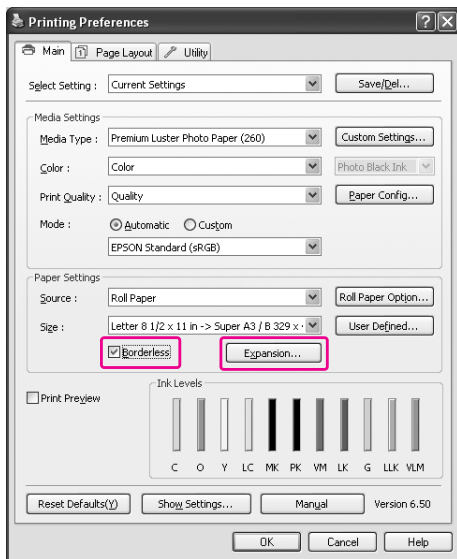

- 5** Sélectionnez **Auto Expand (Agrandir auto)** ou **Retain Size (Format à conserver)**. Si vous sélectionnez **Auto Expand (Agrandir auto)**, définissez la proportion d'agrandissement.

Max	3 mm à gauche et 5 mm à droite (l'image se décale de 1 mm vers la droite)
Standard	3 mm à gauche et à droite
Min	1,5 mm à gauche et à droite



Remarque :
Si vous déplacez le curseur vers **Min**, la proportion d'agrandissement de l'image diminue. Cependant, à mesure que cette proportion diminue, il est possible que des marges apparaissent sur un ou plusieurs côtés du papier.

- 6** Vérifiez les autres paramètres et lancez l'impression.

Pour Mac OS X

- 1** Ouvrez la boîte de dialogue **Page Setup (Format d'impression)**.

☞ Voir "Accès à la zone de dialogue Page Setup (Format d'impression)", page 136

- 2** Sélectionnez l'imprimante, la taille du papier et une option d'impression sans marges telle que **Auto Expand (Agrandir auto)** ou **Retain Size (Format à conserver)**, puis cliquez sur **OK**.

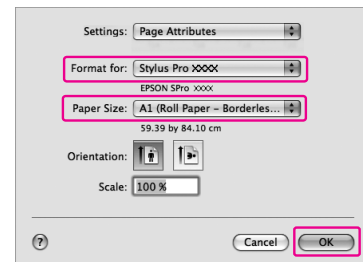

- 3** Ouvrez la boîte de dialogue **Print**.

☞ Voir "Accès à la zone de dialogue Print (Imprimer)", page 136

- 4** Si vous choisissez **Auto Expand (Agrandir auto)**, définissez la proportion d'agrandissement.

Max	3 mm à gauche et 5 mm à droite (l'image se décale de 1 mm vers la droite)
Standard	3 mm à gauche et à droite
Min	1,5 mm à gauche et à droite

Sous Mac OS X 10.5 :
Cliquez sur **Page Layout Settings**
(**Disposition**).

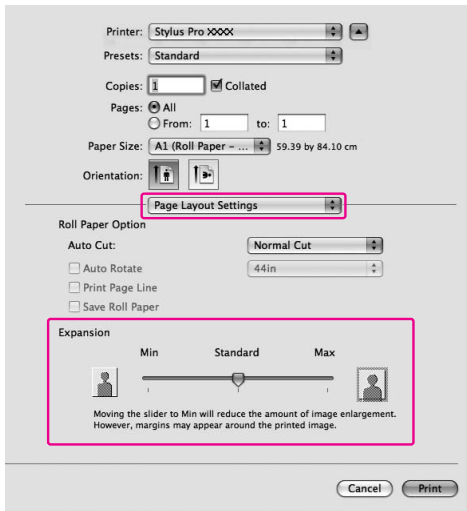

Sous Mac OS X 10.3.9 à 10.4 :
Sélectionnez **Expansion** (**Extension**)

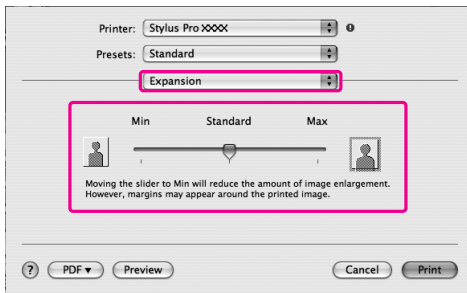

Remarque :
*Si vous déplacez le curseur vers **Min**, la proportion d'agrandissement de l'image diminue. Cependant, à mesure que cette proportion diminue, il est possible que des marges apparaissent sur un ou plusieurs côtés du papier.*

5 Dans la boîte de dialogue **Print Settings**
(**Configuration Imprimante**), sélectionnez le
type de support.

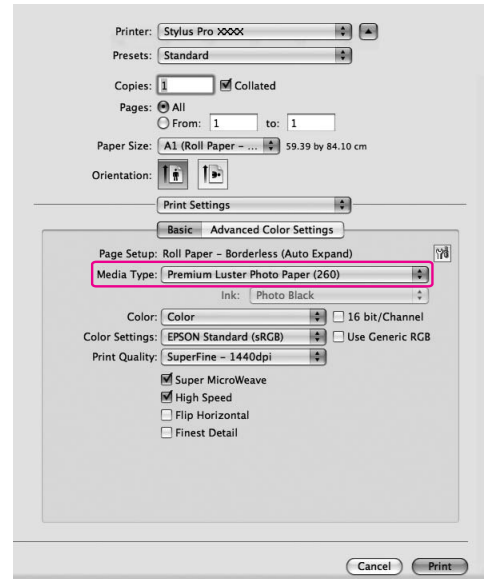

6 En cas d'impression sur du papier rouleau,
sélectionnez le paramètre **Auto Cut** (**Coupe auto**).

Sous Mac OS X 10.5 :
Cliquez sur **Page Layout Settings**
(**Disposition**).

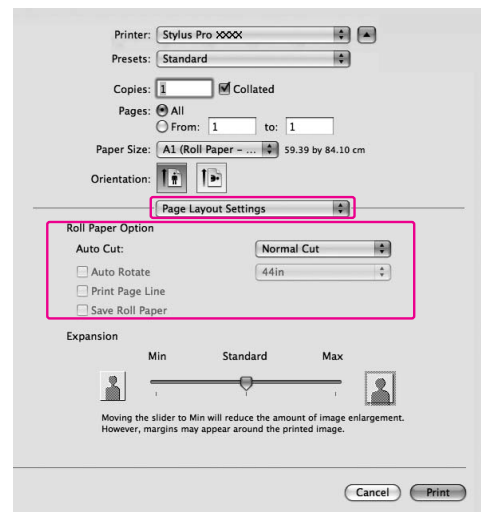

Sous **Mac OS X 10.3.9 à 10.4** :
Sélectionnez **Roll Paper Option** (Option
papier rouleau).

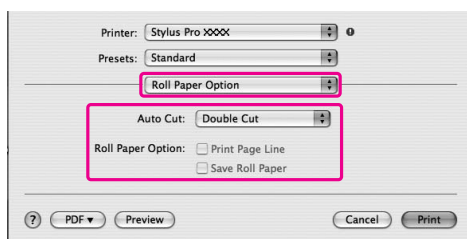

☞ Voir “Coupe de papier en rouleau pour
une impression sans marges”, page 158

7

Vérifiez les autres paramètres et lancez
l'impression.

Coupe de papier en rouleau pour une impression sans marges

Lorsque vous utilisez du papier rouleau pour une impression sans marges, l'opération de découpe varie selon les paramètres **Borderless (Sans marges)** et **Auto Cut (Coupe auto)** du pilote d'impression.

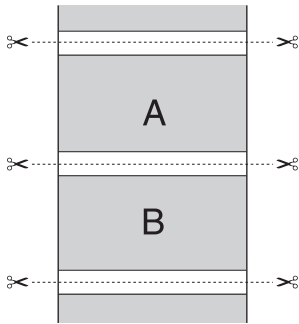
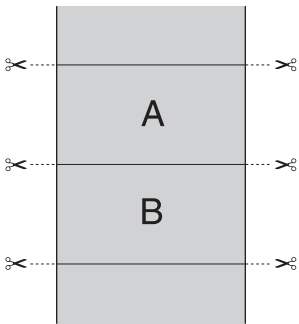
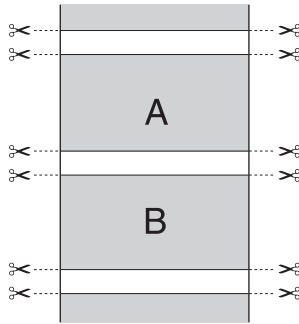
	Pas de marges à gauche et à droite	Pas de marges dans aucune direction (découpe unique)	Pas de marges dans aucune direction (découpe double)
Paramètre du pilote d'impression	Sans marges: Activer Coupe auto: Coupe normale	Sans marges: Activer Coupe auto: Découpe unique	Sans marges: Activer Coupe auto: Découpe double
Opérations de l'imprimante			
Explication	Normal Cut (Coupe normale) est le paramètre par défaut.	<ul style="list-style-type: none"> <input type="checkbox"/> Il se peut que la partie supérieure du papier soit tachée pendant l'arrêt de l'impression. <input type="checkbox"/> Si la position de découpe est légèrement décalée, l'image sur la page suivante reste dans la partie supérieure ou inférieure ; cependant, le temps d'impression est plus court. <input type="checkbox"/> Si vous sélectionnez Single Cut (Découpe unique) et que vous n'imprimez qu'une seule feuille de papier, l'opération se déroule comme pour une Double Cut (Découpe double). Si vous imprimez plusieurs feuilles en continu, prévoyez la découpe d'une bande de 1 mm de largeur le long des images afin d'éviter les marges entre chacune d'elles. 	<ul style="list-style-type: none"> <input type="checkbox"/> Il se peut que la partie supérieure du papier soit tachée pendant l'arrêt de l'impression. <input type="checkbox"/> L'intérieur de chaque image étant découpé afin d'éviter toute zone blanche en haut et en bas, la longueur du papier est réduite de 2 mm. <input type="checkbox"/> Une fois la zone inférieure de la page précédente coupée, l'imprimante entraîne le papier, puis coupe la partie supérieure de la page suivante. De ce fait, vous perdez un morceau de papier de 80 à 130 mm. Prenez soin de couper le papier avec précision.

Remarque :

Pour effectuer des coupes manuellement, sélectionnez **Off (Non)**.

Impression avec agrandissement ou réduction du format

Vous pouvez adapter la taille de vos données à celle du papier sur lequel vous souhaitez imprimer. Il existe trois possibilités pour agrandir ou réduire la taille des données à imprimer.

Fit to Page (Zoom)

Agrandit ou réduit proportionnellement la taille de vos données, conformément au format de papier sélectionné dans la liste **Output Paper (Sortie papier)**.

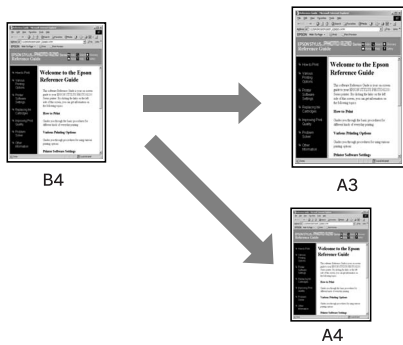

Ajuster à la largeur du papier rouleau (Windows uniquement)

Agrandit ou réduit proportionnellement la taille de vos données, conformément à la largeur du papier rouleau sélectionné dans la liste **Output Paper (Sortie papier)**.

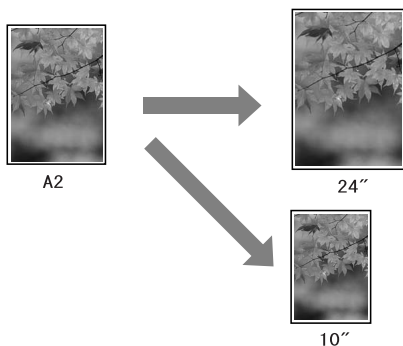

Custom (Perso.)

Permet de définir le pourcentage d'agrandissement ou de réduction des données.

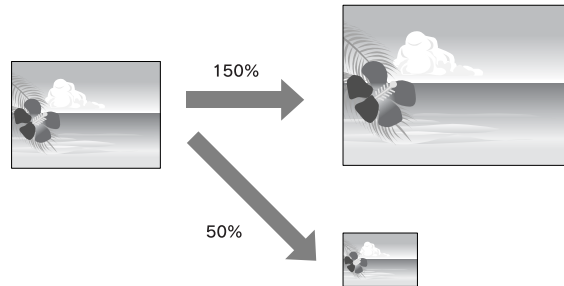

Zoom

Vous pouvez adapter la taille de vos données à celle du papier sur lequel vous souhaitez imprimer.

Pour Windows

- 1 Ouvrez la fenêtre du pilote d'impression.
 Voir "À partir d'applications Windows", page 125
- 2 Cliquez sur l'onglet **Page Layout (Disposition)**, puis sélectionnez la même taille de papier que celle des données.

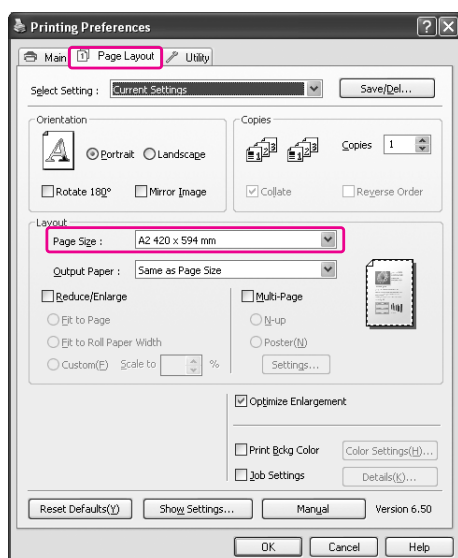

- 3 Dans la liste **Output Paper (Sortie papier)**, sélectionnez la taille du papier chargé dans l'imprimante.

Agrandit ou réduit proportionnellement la taille de vos données, conformément au format de papier sélectionné dans **Output Paper (Sortie papier)**.

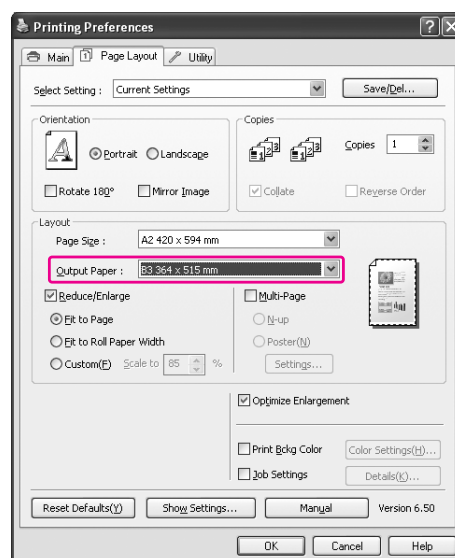

- 4 Vérifiez les autres paramètres et lancez l'impression.

Sous Mac OS X 10.4 à 10.5

- 1 Ouvrez la boîte de dialogue **Print**.
 Voir "Accès à la zone de dialogue Print (Imprimer)", page 136
- 2 Sélectionnez **Paper Handling (Manipulation du papier)** et ensuite **Scale to fit paper size (Adapter au format du papier)**.

Sous Mac OS X 10.5 :

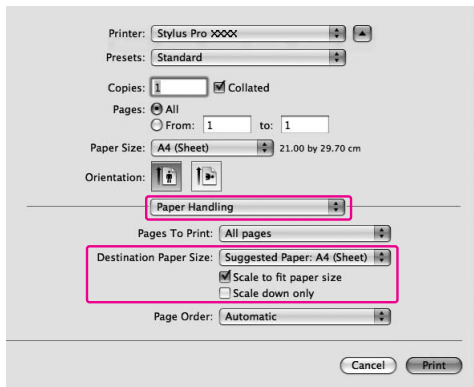

Sous Mac OS X 10.4 :

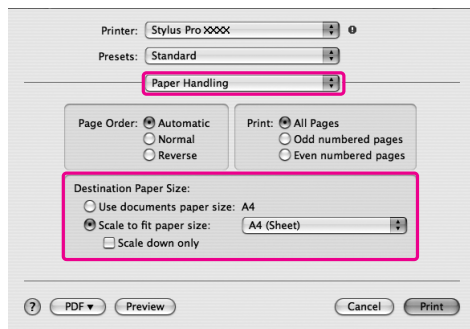

- 3 Sélectionnez la taille du papier chargé dans l'imprimante.

Remarque :

Si vous sélectionnez la case **Scale down only (Uniquement réduire l'échelle)**, le pilote réduit uniquement la taille. Décochez la case **Scale down only (Uniquement réduire l'échelle)** si vous effectuez un agrandissement et que la taille du papier est supérieure à celle de l'image.

- 4 Vérifiez les autres paramètres et lancez l'impression.

Ajuster à la largeur du papier rouleau (Windows uniquement)

- 1 Ouvrez la fenêtre du pilote d'impression.
 Voir "À partir d'applications Windows", page 125
- 2 Cliquez sur l'onglet **Page Layout (Disposition)**, puis sélectionnez la même taille de papier que celle des données.

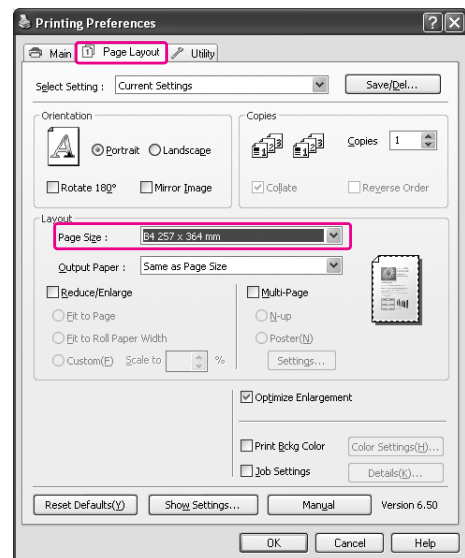

- 3 Sélectionnez **Reduce/Enlarge (Impression proportionnelle)**, puis cliquez sur **Fit to Roll Paper Width (Ajuster à la largeur du papier rouleau)**.

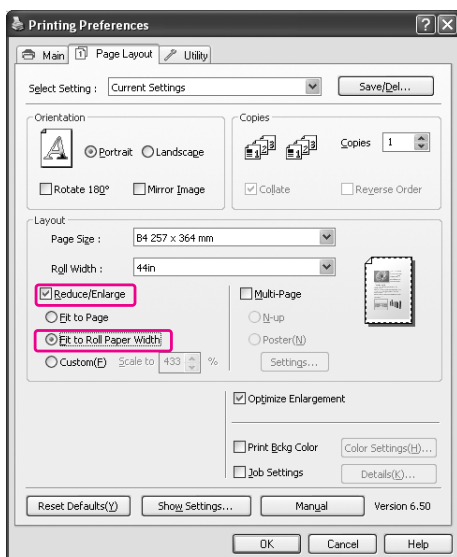

- 4 Dans la liste **Roll Width (Largeur du rouleau)**, sélectionnez la largeur du rouleau de papier chargé dans l'imprimante.

Agrandit ou réduit proportionnellement la taille de vos données, conformément au format de papier sélectionné dans **Roll Width (Largeur du rouleau)**.

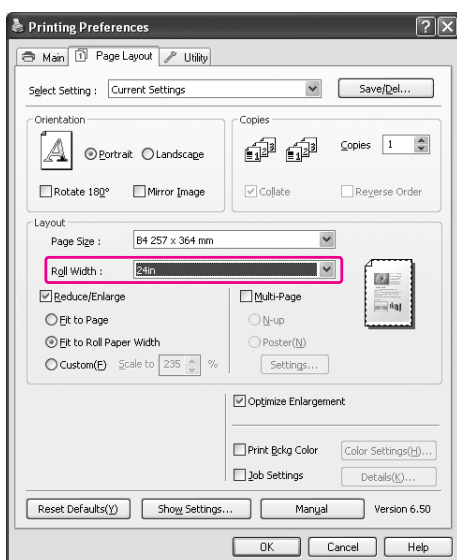

- 5 Vérifiez les autres paramètres et lancez l'impression.

Custom

Permet de définir le pourcentage d'agrandissement ou de réduction.

Pour Windows

- 1 Ouvrez la fenêtre du pilote d'impression.
 Voir "À partir d'applications Windows", page 125
- 2 Cliquez sur l'onglet **Page Layout (Disposition)**, puis sélectionnez la même taille de papier que celle des données.
- 3 Dans **Output Paper (Sortie papier)** ou **Roll Width (Largeur du rouleau)**, sélectionnez la taille du papier chargé dans l'imprimante.
- 4 Sélectionnez **Reduce/Enlarge (Impression proportionnelle)**, puis cliquez sur **Custom (Perso.)**.

Cliquez sur les flèches de la zone **Scale (Echelle)** pour choisir une valeur entre 10 % et 650 %.

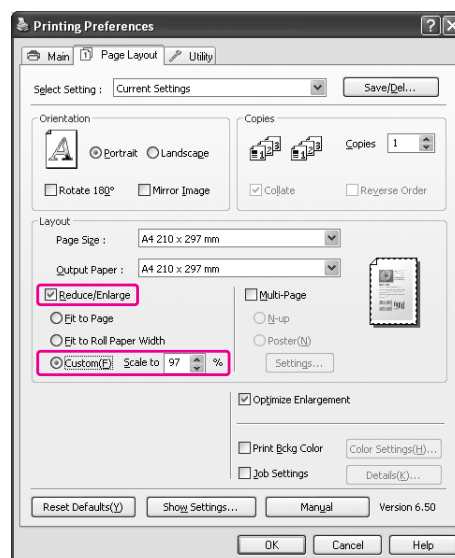

- 5 Vérifiez les autres paramètres et lancez l'impression.

Pour Mac OS X

- 1 Ouvrez la boîte de dialogue **Page Setup (Format d'impression)**.

☞ Voir "Accès à la zone de dialogue Page Setup (Format d'impression)", page 136

- 2 Sélectionnez l'imprimante et la taille du papier chargé dans l'imprimante.

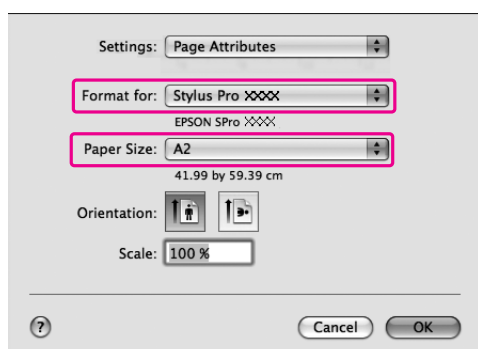

- 3 Définissez la valeur pour **Scale (Echelle)**.

Sous **Mac OS X 10.5** : de 1 à 10000%
Sous **Mac OS X 10.3.9 à 10.4** : de 1 à 400%

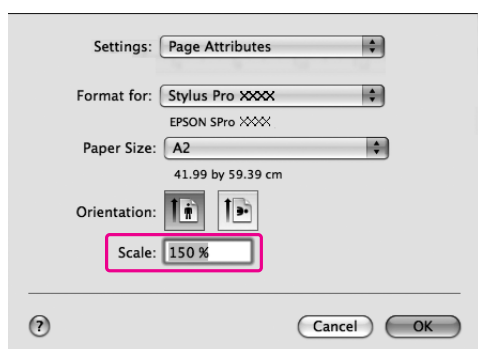

- 4 Cliquez sur **OK**.

La valeur **Scale (Echelle)** a été définie. Imprimez ensuite normalement.

Impression Pages par feuille

Vous pouvez imprimer de deux à quatre pages d'un document sur une feuille de papier.

Si vous imprimez des données en continu sur un format A4, la disposition sera la suivante.

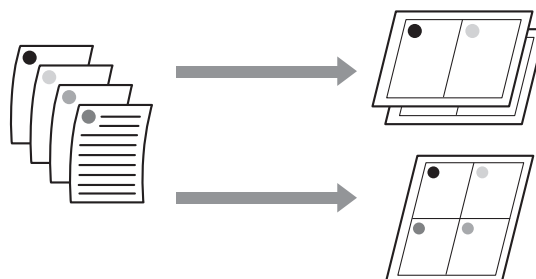

Remarque :

- ☐ Avec **Windows**, utilisez la fonction de disposition du pilote d'impression. Avec **Mac OS X**, utilisez la fonction standard de disposition du système d'exploitation concernant l'impression.
- ☐ En cas d'impression sans marges, vous ne pouvez pas utiliser la fonction **Multi-Page (Multi-pages)** du pilote d'impression **Windows**.
- ☐ Dans **Windows**, l'utilisation de la fonction **Fit to Page (Zoom)** permet d'imprimer des données sur différents formats de papier.

☞ Voir "Impression avec agrandissement ou réduction du format", page 159

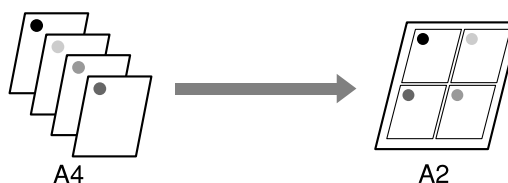

Pour Windows

- 1 Ouvrez la fenêtre du pilote d'impression.
 ☞ Voir "À partir d'applications Windows", page 125
- 2 Cliquez sur l'onglet **Page Layout (Disposition)**, cochez la case **Multi-Page (Multi-pages)**, sélectionnez **N-up**, puis cliquez sur **Settings (Configuration)**.

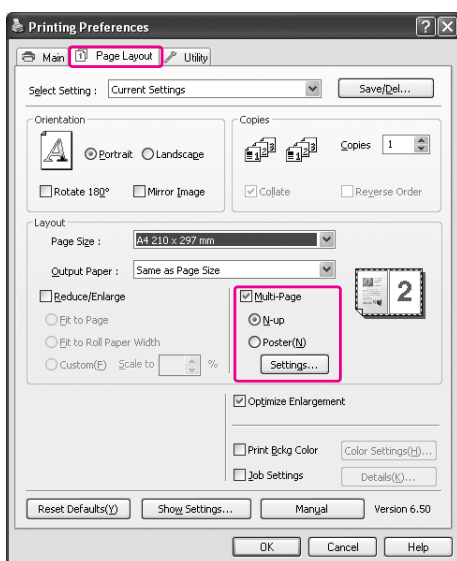

- 3 Dans la boîte de dialogue **Print Layout (Organisation)**, indiquez l'ordre dans lequel les pages seront imprimées.

 Pour imprimer des cadres autour des pages de chaque feuille, cochez la case **Print page frames (Encadrement page)**
- 4 Vérifiez les autres paramètres et lancez l'impression.

Pour Mac OS X

- 1 Ouvrez la boîte de dialogue **Print**.
 ☞ Voir "Accès à la zone de dialogue Print (Imprimer)", page 136
- 2 Sélectionnez **Layout (Disposition)** dans la liste afin de spécifier l'ordre dans lequel les pages seront imprimées.

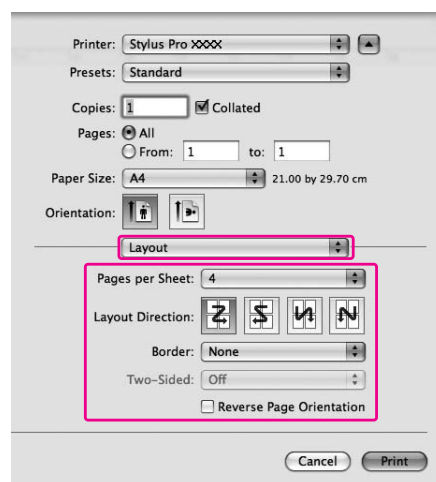

Remarque :

*Si vous sélectionnez une autre valeur que **None (Aucun)** dans **Border (Bordure)**, les cadres autour des pages apparaissent sur chaque feuille.*

- 3 Vérifiez les autres paramètres et lancez l'impression.

Impression poster

La fonction d'impression poster permet d'imprimer des images de la taille de poster en agrandissant une page afin qu'elle couvre plusieurs feuilles de papier. Cette fonction est prise en charge par **Windows** uniquement. Vous pouvez réaliser un poster ou un calendrier en assemblant plusieurs feuilles de papier imprimées. L'impression d'affiches permet une impression d'une taille 16 fois supérieure à l'impression normale (quatre feuilles par quatre). Il existe deux types possibles d'impression poster.

❑ Impression de poster sans marges

Vous pouvez imprimer une image sans marges de la taille d'un poster en agrandissant automatiquement une page afin qu'elle couvre plusieurs feuilles. Pour obtenir un poster, assemblez simplement les feuilles de papier imprimées destinées à le composer. Les données d'image étant agrandies au-delà de la taille du papier, la zone qui sort de l'espace des feuilles ne peut pas être imprimée. Cette fonction est uniquement disponible pour le papier rouleau.

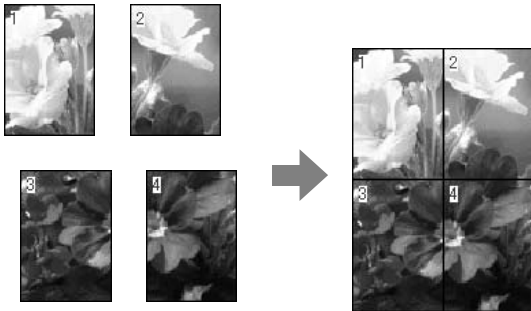

❑ Impression poster avec marges

Vous pouvez imprimer une image de la taille d'un poster en agrandissant automatiquement une page afin qu'elle couvre plusieurs feuilles. Vous devez couper les marges puis assembler les différentes

feuilles afin de créer un poster.

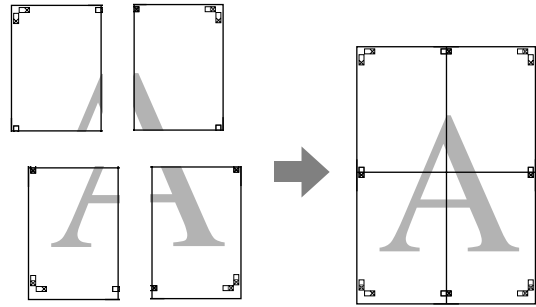

1 Préparez les données à imprimer à l'aide d'une application.

Le pilote d'impression agrandit automatiquement les données d'une image pendant l'impression.

2 Ouvrez la fenêtre du pilote d'impression.

➔ Voir "À partir d'applications Windows", page 125

3 Cliquez sur l'onglet **Page Layout (Disposition)**, cochez la case **Multi-Page (Multi-pages)**, sélectionnez **Poster**, puis cliquez sur **Settings (Configuration)**.

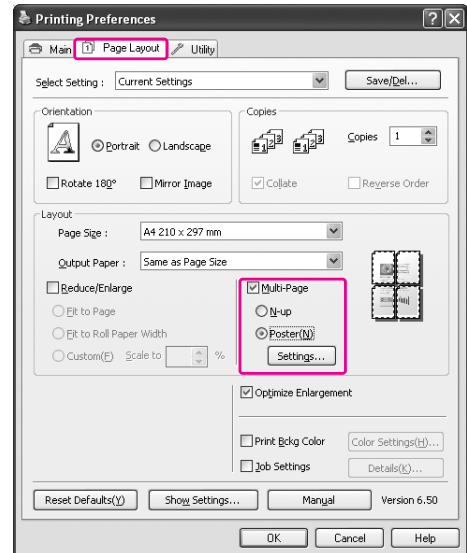

- 4** Dans la boîte de dialogue **Poster Settings (Configuration du poster)**, sélectionnez le nombre de pages imprimées qui constitueront le poster.

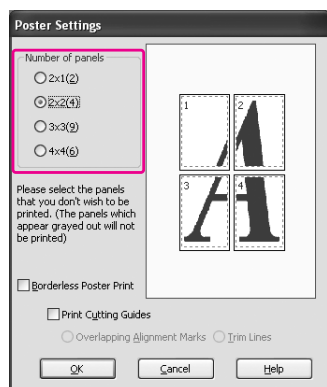

Remarque :
Plus le nombre sélectionné est élevé, plus votre poster sera grand.

- 5** Lorsque vous souhaitez imprimer un poster sans marges, sélectionnez **Borderless (Sans marge)** dans le menu **Main (Principal)**. Cochez ensuite la case **Borderless Poster Print (Impression poster sans marges)** et sélectionnez le nombre de panneaux. Cliquez ensuite sur **OK**. Passez ensuite à l'étape 6.

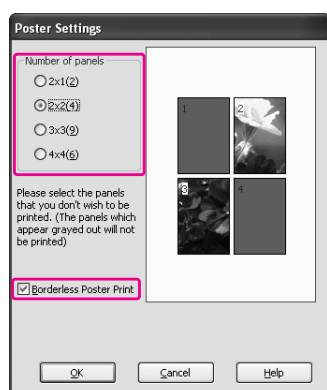

Remarque :
Si vous avez sélectionné **Single Cut (Découpe unique)** pour **Auto Cut (Découpe automatique)**, l'intérieur de chaque image étant découpé afin d'éviter toute zone blanche en haut et en bas, la longueur du papier est réduite de 1 à 2 mm.
Sélectionnez **Off** ou **Normal Cut (Découpe normale)** pour **Auto Cut (Découpe automatique)**.
☞ Voir "Coupe de papier en rouleau pour une impression sans marges", page 158

- 6** Pour obtenir des marges autour du poster, vérifiez que la case **Borderless Poster Print (Impression poster sans marges)** n'est pas cochée et définissez les autres paramètres.

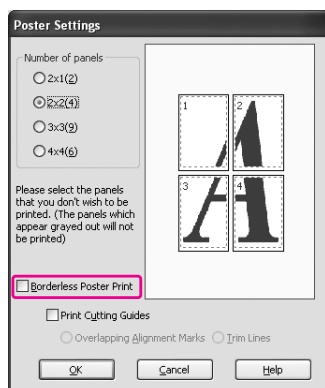

Remarque :

À propos de la taille lorsque des parties sont assemblées :
La taille du poster terminé reste la même, que l'option **Trim Lines (Lignes d'ajustement)** soit activée ou non. Cependant, si l'option **Print Cutting Guides (Imprimer les marques de coupe)** est sélectionnée, la taille définitive est réduite en fonction du chevauchement.

- 7** Vérifiez les autres paramètres et lancez l'impression.

Assemblage des feuilles en suivant les marques

La procédure d'assemblage des feuilles varie selon que celles-ci sont avec ou sans marges.

Pour une impression poster sans marges

Cette section explique comment assembler quatre pages imprimées. Assemblez les pages dans l'ordre adéquat, puis collez-les sur le dos des feuilles à l'aide d'un ruban cellophane.

Assemblez-les en respectant l'ordre indiqué ci-dessous.

Remarque :

Avec une impression poster sans marges, il se peut que les lignes d'assemblage des différentes feuilles qui composent l'image soient visibles. Pour obtenir une image sans lignes visibles, essayez la fonction d'impression poster avec marges.



Pour une impression poster avec marges

Lorsque vous sélectionnez **Overlapping Alignment Marks (Guides de recouvrement)**, les repères suivants sont imprimés sur le papier. Reportez-vous aux procédures décrites ci-après pour assembler quatre pages imprimées en utilisant les guides de recouvrement.

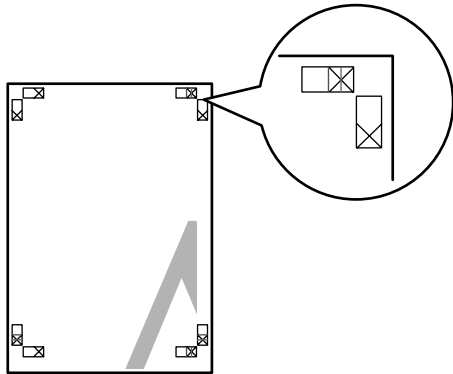

Les quatre feuilles sont assemblées dans l'ordre indiqué ci-dessous.

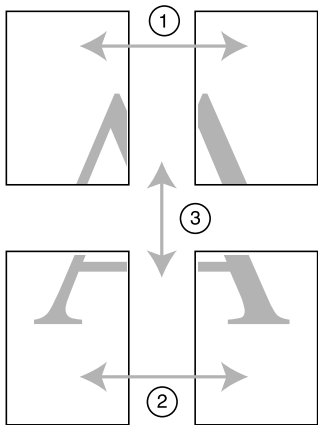

1 Coupez la feuille supérieure gauche le long du guide de recouvrement (ligne bleue verticale).

Pour une impression en noir et blanc, le guide apparaît en noir.

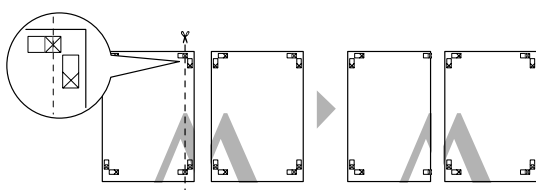

2 Placez la feuille supérieure gauche au-dessus de la feuille supérieure droite. Vous devez faire correspondre les guides X comme le montre l'illustration ; assemblez provisoirement les deux feuilles supérieures à l'aide d'un ruban cellophane.

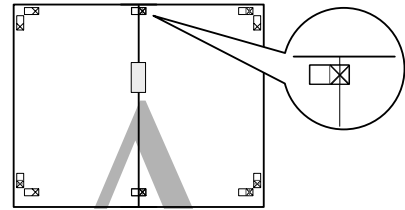

3 Coupez les feuilles supérieures en suivant le guide de recouvrement (ligne rouge verticale).

Pour une impression en noir et blanc, le guide apparaît en noir.

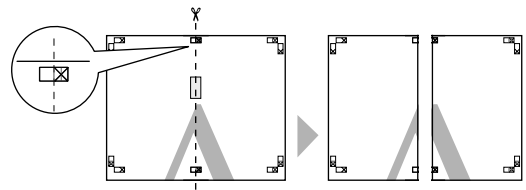

4 Assemblez les feuilles supérieures droite et gauche en les collant sur l'envers à l'aide d'un ruban cellophane.

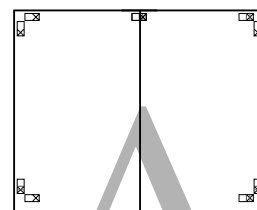

5 Répétez les étapes 1 à 4 pour les feuilles inférieures.

- 6** Coupez le bas des feuilles supérieures le long du guide de recouvrement (ligne bleue horizontale).

Pour une impression en noir et blanc, le guide apparaît en noir.

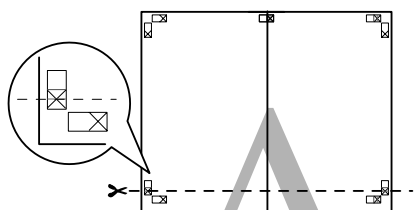

- 7** Placez les feuilles supérieures au-dessus des feuilles inférieures. Vous devez faire correspondre les guides X comme le montre l'illustration ; assemblez provisoirement les feuilles supérieures et inférieures à l'aide d'un ruban cellophane.

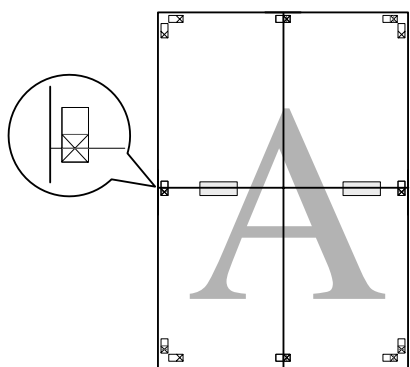

- 8** Coupez les feuilles en suivant le guide de recouvrement (ligne rouge horizontale).

Pour une impression en noir et blanc, le guide apparaît en noir.

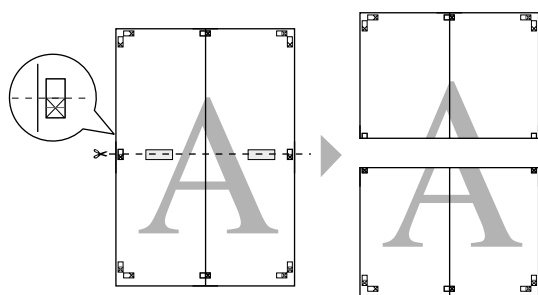

- 9** Assemblez les feuilles supérieures et inférieures en les collant sur l'envers à l'aide d'un ruban cellophane.

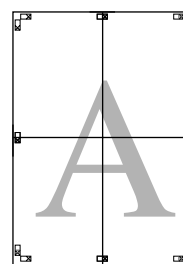

- 10** Une fois toutes les feuilles assemblées, coupez les marges en suivant le guide extérieur.

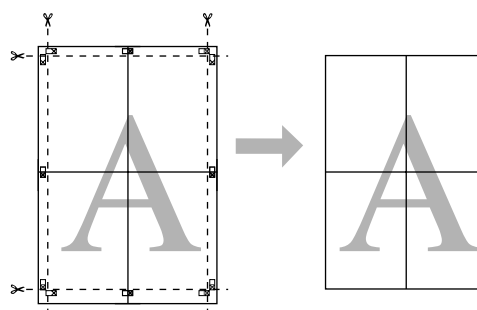

Impression sur papier personnalisé

Vous pouvez également imprimer sur du papier personnalisé en procédant comme suit.

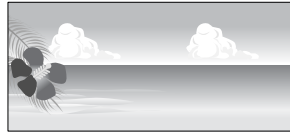

Les tailles possibles sont les suivantes.

Largeur du papier	Epson Stylus Pro 9900/9910 : de 89 à 1118 mm Epson Stylus Pro 7900/7910 : de 89 à 610 mm
Hauteur du papier*	Windows : de 127 à 15000 mm Mac OS X : de 127 à 15240 mm

* Avec certaines applications qui gèrent l'impression de bannières, la longueur maximale du rouleau de papier peut excéder la hauteur. Toutefois, la taille réelle de l'impression dépend de l'application, de la taille de papier définie au niveau de l'imprimante ou de l'environnement informatique.

Remarque :

- ❑ Pour **Mac OS X**, vous pouvez définir pour le papier personnalisé une taille supérieure à la taille définie au niveau de l'imprimante ; toutefois, l'impression ne sera pas correcte.
- ❑ La taille de sortie disponible peut être limitée selon l'application logicielle utilisée.

Pour Windows

- 1 Ouvrez la fenêtre du pilote d'impression.
➤ Voir "À partir d'applications Windows", page 125
- 2 Cliquez sur **User Defined (Personnalisée)** dans le menu **Main (Principal)**.

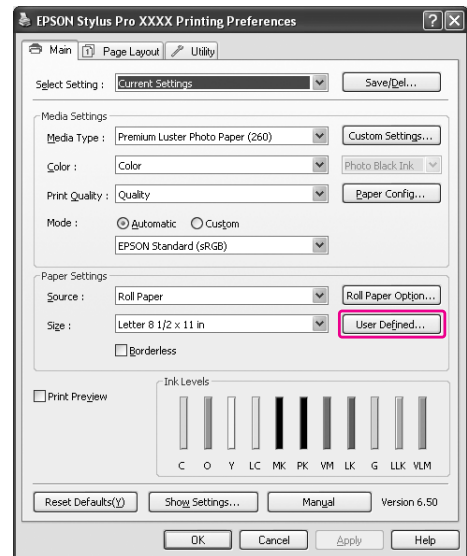

Remarque :

*Vous ne pouvez pas sélectionner **User Defined (Personnalisée)** si l'option **Sheet (Feuille)** est sélectionnée pour **Source** et l'option **Borderless (Sans marges)** est activée pour les **Paper Settings (Paramètres papier)**.*

3 Définissez la taille de papier personnalisée que vous voulez utiliser, puis cliquez sur **Save (Enregistrer)**.

- ❑ Vous pouvez saisir 24 caractères au maximum dans la zone **Paper Size Name (Nom du format personnalisé)**.
- ❑ Pour modifier la taille, il suffit de sélectionner un format de papier proche de ce que vous souhaitez dans **Base Paper Size (Taille papier de base)**.
- ❑ Si la proportion est la même que pour la taille de papier définie, sélectionnez-la dans la zone **Fix Aspect Ratio (Rapport hauteur/largeur fixe)** et sélectionnez **Landscape (Paysage)** ou **Portrait** dans **Base**. Dans ce cas, vous ne pouvez ajuster que la **Paper Width (Largeur papier)** ou la **Paper Height (Hauteur papier)**.

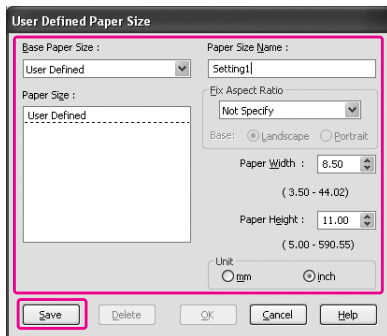

Remarque :

- ❑ Pour modifier la taille de papier que vous avez enregistrée, sélectionnez le nom correspondant dans la liste, puis changez la taille.
- ❑ Pour supprimer la taille personnalisée que vous avez enregistrée, sélectionnez le nom correspondant dans la liste, puis cliquez sur **Delete (Supprimer)**.
- ❑ Vous pouvez enregistrer jusqu'à 100 tailles de papier.

4 Cliquez sur **OK** pour enregistrer la taille de papier personnalisée.

La taille de papier personnalisée est enregistrée dans la zone **Paper Size (Taille papier)**. Vous pouvez à présent lancer l'impression en suivant la procédure habituelle.

Pour Mac OS X

1 Ouvrez la boîte de dialogue **Page Setup (Format d'impression)**.

➔ Voir "Accès à la zone de dialogue Page Setup (Format d'impression)", page 136

2 Sélectionnez **Manage Custom Sizes (Gérer les tailles personnalisées)** dans **Paper Size (Taille papier)**.

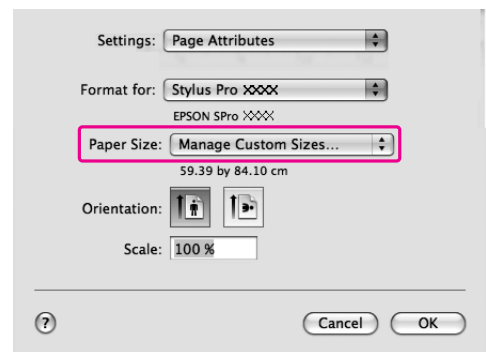

3 Cliquez sur **+** et saisissez le nom de la taille de papier.

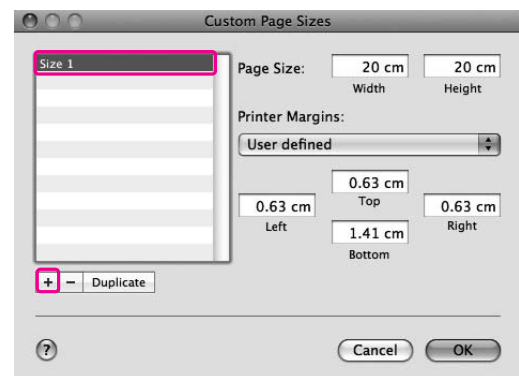

4

Indiquez la largeur du papier, la hauteur et les marges, puis cliquez sur **OK**.

La taille du papier et les marges d'impression qu'il est possible de définir sont les suivantes :

Format d'impression	Taille du papier	Marges
Feuille	Format de papier pris en charge	Top, Left, Right (Haut, Gauche, Droite) : 3 mm Bas : 14,2 mm
Papier rouleau	Format de papier pris en charge	Top, Bottom, Left, Right (Haut, Bas, Gauche, Droite) : 3 mm
Papier rouleau (Bannière)	Format de papier pris en charge	Top, Bottom (Haut, Bas) : 0 mm Left, Right (Gauche, Droite) : 3 mm
Papier rouleau (Sans marges, Agrandir auto)	Largeur du papier qui autorise une impression sans marges	Top, Bottom, Left, Right (Haut, Bas, Gauche, Droite) : 0 mm
Papier rouleau (Sans marges, Format à conserver) Papier rouleau (Sans marges, Bannière)	Largeur du papier qui autorise une impression sans marges et plus 6 mm	Top, Bottom, Left, Right (Haut, Bas, Gauche, Droite) : 0 mm

Remarque :

- Pour modifier le paramètre que vous avez enregistré, cliquez sur le nom de la taille du papier dans la liste.
- Pour copier la taille de papier que vous avez enregistrée, cliquez sur le nom correspondant dans la liste, puis cliquez sur **Duplicate (Dupliquer)**.
- Pour supprimer la taille de papier que vous avez enregistrée, cliquez sur le nom correspondant dans la liste, puis cliquez sur -.
- Le paramètre de taille de papier personnalisée diffère selon la version du système d'exploitation. Pour plus de détails, reportez-vous à la documentation de votre système.

5

Cliquez sur **OK**.

La taille de papier personnalisée est enregistrée dans le menu contextuel **Paper Size (Taille papier)**. Vous pouvez à présent lancer l'impression en suivant la procédure habituelle.

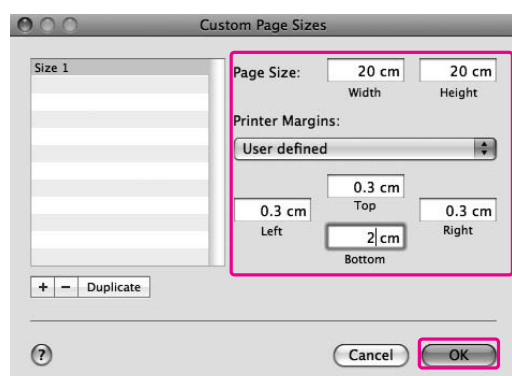

Impression de bannière sur du papier rouleau

Cette section détaille la procédure à suivre pour imprimer une bannière et des images panoramiques.

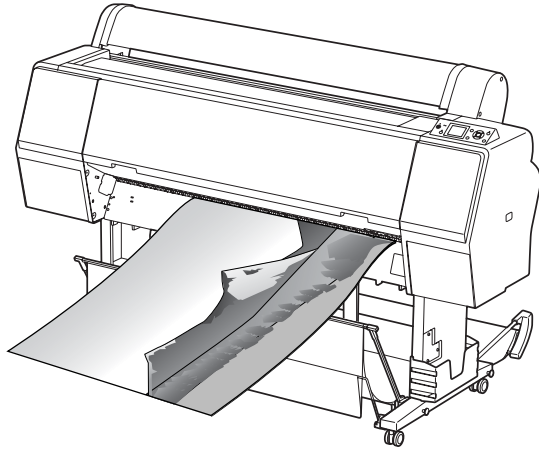

Il existe deux méthodes permettant d'imprimer une bannière.

Alimentation	Application
Papier rouleau	Outil de préparation du document, logiciel d'édition d'images
Papier rouleau (Bannière)	Logiciel qui prend en charge l'impression bannière

Les tailles d'impression possibles sont les suivantes :

Largeur du papier	Epson Stylus Pro 9900/9910 : de 89 à 1118 mm Epson Stylus Pro 7900/7910 : de 89 à 610 mm
Hauteur du papier*	Windows : max. 15000 mm Mac OS X : max. 15240 mm

* Avec certaines applications qui gèrent l'impression de bannières, la longueur maximale du rouleau de papier peut excéder la hauteur du papier ; cependant, la hauteur imprimable réelle peut varier selon l'application et l'ordinateur utilisés.

Paramètres de l'application

Vous devez créer les données nécessaires à l'impression de la bannière à l'aide d'une application.

Si la taille du papier sur lequel vous souhaitez imprimer est équivalente ou inférieure à la taille maximale pouvant être définie dans l'application, sélectionnez la taille de papier souhaitée.

Paramètres du pilote d'impression

Pour Windows

- Ouvrez la fenêtre du pilote d'impression.
 Voir "À partir d'applications Windows", page 125
- Dans le menu **Main (Principal)**, sélectionnez le type de support.

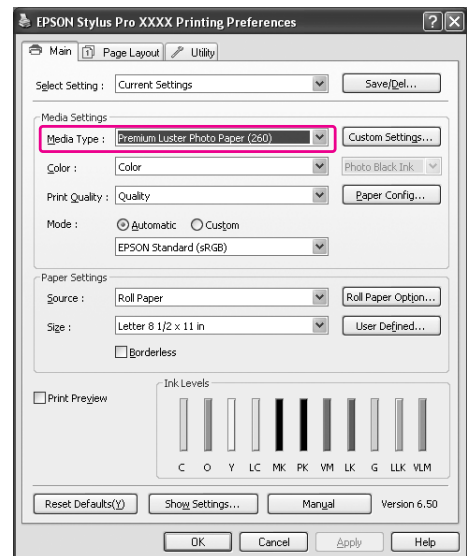

- 3** Sélectionnez **Roll Paper (Papier rouleau)** ou **Roll paper (Banner) (Papier rouleau (Bannière))** dans la liste **Source**.

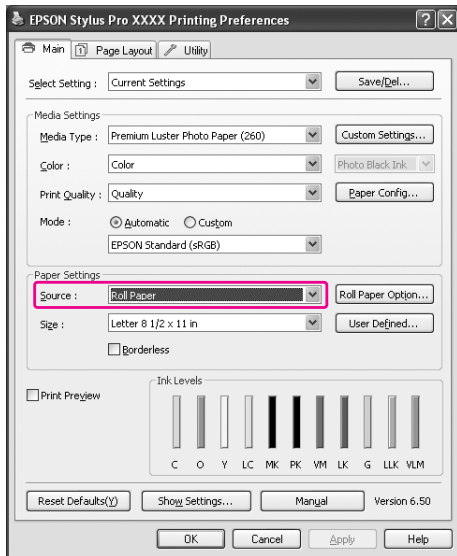

Remarque :
L'option **Roll paper (Banner) (Papier rouleau (Bannière))** peut être utilisée pour les applications qui prennent en charge l'impression bannière.

- 4** Cliquez sur **Roll Paper Option (Option papier rouleau)**, puis sélectionnez **Normal Cut (Coupe normale)** ou **Off (Non)** dans la liste **Auto Cut (Coupe auto)**.

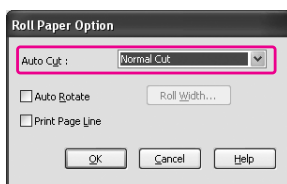

- 5** Vous pouvez personnaliser la taille du papier en sélectionnant **User Defined (Personnalisée)**.

Largeur du papier	Epson Stylus Pro 9900/9910 : de 89 à 1118 mm Epson Stylus Pro 7900/7910 : de 89 à 610 mm
Hauteur du papier	de 127 à 15000 mm

Remarque :
Si vous utilisez une application qui prend en charge l'impression bannière, il ne vous est pas nécessaire de définir la taille personnalisée lorsque l'option **Roll Paper (Banner) (Papier rouleau (Bannière))** est sélectionnée pour le paramètre **Source**.

- 6** Cliquez sur l'onglet **Page Layout (Disposition)**, sélectionnez **Reduce/Enlarge (Impression proportionnelle)**, puis sélectionnez **Fit to Page (Zoom)** ou **Fit to Roll Paper Width (Ajuster à la largeur du papier rouleau)**.

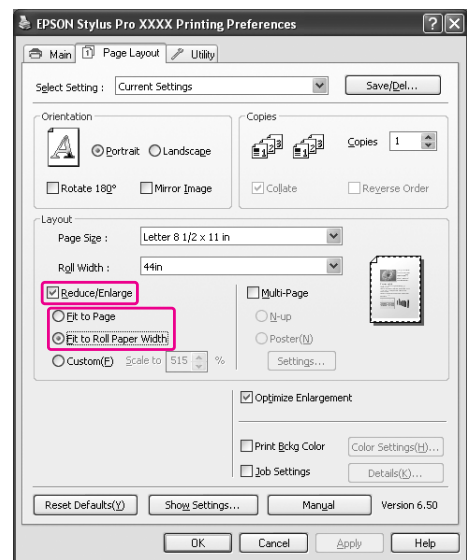

Remarque :
Si vous utilisez une application qui prend en charge l'impression bannière, il n'est pas nécessaire de sélectionner le paramètre **Enlarge/Reduce (Impression proportionnelle)** lorsque l'option **Roll Paper (Banner) (Papier rouleau (Bannière))** est sélectionnée pour le paramètre **Source**.

- 7** Dans la liste **Page Size (Format papier)**, sélectionnez la taille du document créé à l'aide de l'application et, dans la zone **Roll Width (Largeur du rouleau)**, choisissez la largeur du papier rouleau définie dans l'imprimante.

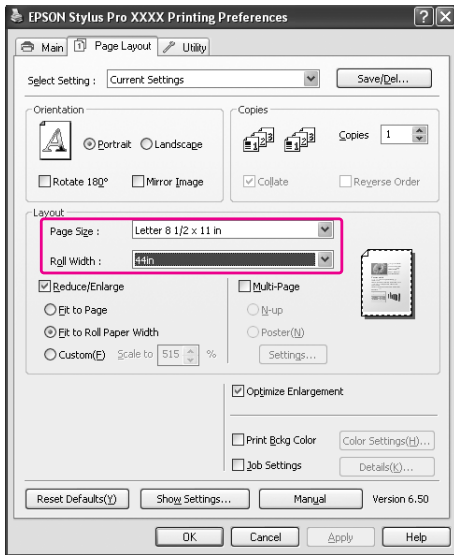

Remarque :
Si vous utilisez une application qui prend en charge l'impression bannière, vous ne pouvez pas effectuer ces réglages.

- 8** Veillez à ce que la fonction **Optimize Enlargement (Optimiser l'agrandissement)** soit cochée.

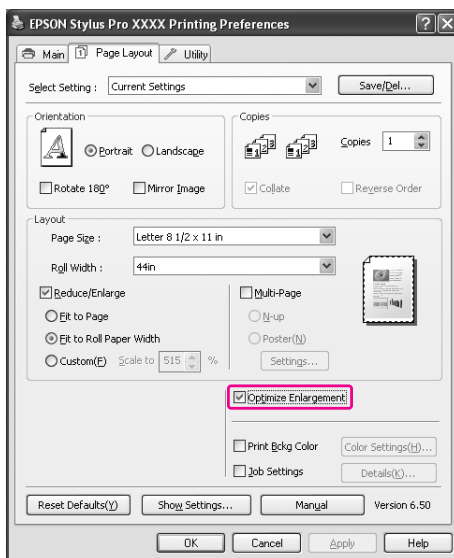

- 9** Vérifiez les autres paramètres et lancez l'impression.

Pour Mac OS X

- 1** Ouvrez la boîte de dialogue **Page Setup (Format d'impression)**.

☞ Voir "Accès à la zone de dialogue Page Setup (Format d'impression)", page 136

- 2** Assurez-vous que l'imprimante utilisée est sélectionnée et sélectionnez la taille du document créé à l'aide de l'application.

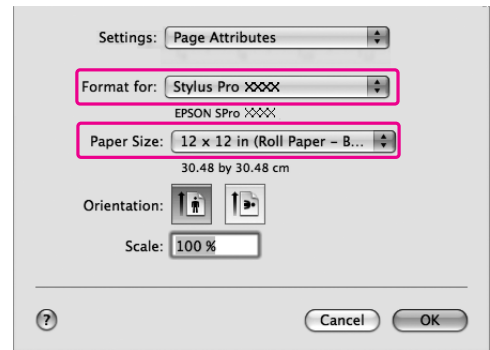

Vous pouvez également personnaliser la taille du papier en sélectionnant **Manage Custom Sizes (Gérer les tailles personnalisées)**.

Largeur du papier	Epson Stylus Pro 9900/9910 : de 89 à 1118 mm Epson Stylus Pro 7900/7910 : de 89 à 610 mm
Hauteur du papier	de 127 à 15240 mm

- 3** Saisissez l'échelle de réduction ou d'agrandissement de la taille des données.

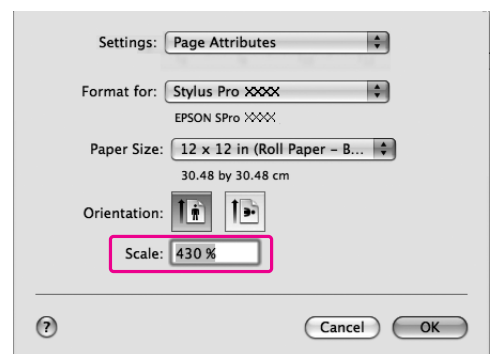

- 4** Cliquez sur **OK**.

Le réglage de la bannière a ainsi été effectué. Imprimez ensuite normalement.

Impression avec un support d'un fabricant autre que Epson

Si vous utilisez un support d'un fabricant autre que Epson, définissez les paramètres du papier en fonction de ses caractéristiques. Il y a deux façons de définir les paramètres et d'imprimer.

- ❑ Enregistrez le papier personnalisé dans le mode **Menu** à l'aide du panneau de contrôle de l'imprimante, puis lancez l'impression en utilisant les paramètres choisis.
Les données enregistrées sont conservées lorsque la machine est mise hors tension. Vous pouvez enregistrer jusqu'à 10 papiers personnalisés.
- ❑ Définissez les paramètres dans la boîte de dialogue **Paper Configuration (Configuration du papier)** du pilote d'impression.

Windows :

réglez les **Media Settings (Paramètres du support)** dans le menu **Main (Principal)**.

☞ Voir "Enregistrement comme support personnalisé", page 180

Mac OS X :

Définissez les paramètres de la fenêtre **Layout (Disposition)**.

Voir l'aide en ligne du pilote d'impression pour plus d'informations.

Remarque :

- ❑ Avant de définir le papier personnalisé, vérifiez ses caractéristiques, telles que la tension du papier, la fixation de l'encre ou l'épaisseur du papier. Pour plus d'informations sur ces caractéristiques, reportez-vous à la description fournie avec le papier.
- ❑ Les paramètres définis au niveau du pilote ont la priorité sur ceux définis dans le panneau de contrôle de l'imprimante.
- ❑ Si l'impression bidirectionnelle sur le papier personnalisé enregistré ne se déroule pas de manière régulière, utilisez une impression unidirectionnelle. Sélectionnez **Quality Options (Options de qualité)** dans **Print Quality (Qualité d'impression)** pour afficher la fenêtre **Quality Options (Options de qualité)**. Désactivez ensuite la case **High Speed (Vitesse rapide)**.

Définition du papier personnalisé dans l'imprimante

Il existe deux façons d'enregistrer un format de papier personnalisé.

- ❑ Enregistrez le papier personnalisé à partir de l'écran LCD de l'imprimante. Définissez les éléments dans le menu **PAPER SETUP (CONFIGURATION PAPIER)**.
- ❑ Enregistrez le papier personnalisé à l'aide de **EPSON LFP Remote Panel 2**. Lorsque vous utilisez **EPSON LFP Remote Panel 2**, vous pouvez facilement enregistrer le papier personnalisé dans la mémoire de l'imprimante à partir de l'ordinateur. Pour plus d'informations, reportez-vous à l'aide en ligne d'**EPSON LFP Remote Panel 2**.

Ce chapitre vous explique comment enregistrer un papier personnalisé à partir du panneau de contrôle de l'imprimante.

Le numéro d'enregistrement s'affiche sur l'écran LCD.

Remarque :

L'imprimante passe à l'état **READY** lorsque vous appuyez sur la touche **II** pendant la définition des paramètres suivants. Les paramètres déjà définis sont enregistrés comme paramètres personnalisés (y compris ceux qui n'ont pas changé).

1 Chargez le papier que vous souhaitez utiliser.

Définissez le papier que vous allez utiliser.

2 Accédez au menu **CUSTOM PAPER (PAPIER PERSONNALISÉ)**.

1. Appuyez sur la touche **▶** pour activer le mode **Menu**.
2. Appuyez sur la touche **▲ / ▼** pour afficher **PAPER SETUP (CONFIGURATION PAPIER)**, puis appuyez sur la touche **▶**.
- 3 Appuyez sur la touche **▲ / ▼** pour afficher **CUSTOM PAPER (PAPIER PERSONNALISÉ)**, puis appuyez sur la touche **▶**.

3 Sélectionnez le numéro enregistré comme paramètre utilisateur.

Vous pouvez saisir tout nombre compris entre 1 et 10.

- 1 Appuyez sur la touche ▲ / ▼ pour sélectionner le numéro à enregistrer.
- 2 Appuyez sur la touche ► .

Les paramètres définis à partir de l'étape 4 sont enregistrés avec le numéro que vous avez sélectionné.

Remarque :

Nous vous conseillons de noter le numéro et les paramètres choisis à partir de l'étape 4.

4 Sélectionnez le type de papier, si cela est nécessaire.

- 1 Appuyez sur la touche ▲ / ▼ pour sélectionner PAPER TYPE (TYPE DE PAPIER), puis appuyez sur la touche ► .
- 2 Appuyez sur la touche ▲ / ▼ pour sélectionner le type de support, puis appuyez sur la touche ► .
- 3 Appuyez sur la touche ▲ / ▼ pour sélectionner le type de support.
- 4 Appuyez sur la touche OK .
- 5 Appuyez sur la touche ◀ pour revenir au menu précédent.

5 Définissez la distance entre la tête d'impression et le papier (écart du cylindre), si cela est nécessaire.

- 1 Appuyez sur la touche ▲ / ▼ pour sélectionner PLATEN GAP (ÉCART DU CYLINDRE), puis appuyez sur la touche ► .
- 2 Appuyez sur la touche ▲ / ▼ pour sélectionner un paramètre adapté.
- 3 Appuyez sur la touche OK .
- 4 Appuyez sur la touche ◀ pour revenir au menu précédent.

Remarque :

Vous pouvez régler la distance qui sépare la tête d'impression du papier. La qualité de l'impression est meilleure si vous réglez correctement l'Platen Gap (Écart du cylindre). Si la valeur Platen Gap (Écart du cylindre) est trop faible en cas d'impression sur un papier épais, la tête d'impression touche le papier et l'un comme l'autre risquent d'être endommagés.

Épaisseur du papier	Écart du cylindre
Papier épais	Plus grand
	Grand
Papier normal	Standard
Papier fin	Étroit

6 Imprimer un motif test d'épaisseur du papier.

1. Appuyez sur la touche ▲ / ▼ pour sélectionner THICKNESS PATTERN (MOTIF ÉPAISSEUR), puis appuyez sur la touche ► .
- 2 Appuyez sur la touche OK pour imprimer le motif d'impression test de l'épaisseur du papier.

Exemple de motif



7 Examinez le motif imprimé pour déterminer quel jeu de lignes est aligné (quel jeu présente le plus petit écart entre les lignes), puis sélectionnez le **Thickness Number (Numéro d'épaisseur)** correspondant (de 1 à 15).

1. Appuyez sur la touche ▲ / ▼ pour sélectionner le numéro. Dans le cadre de l'exemple ci-dessous, sélectionnez 4.
- 2 Appuyez sur la touche OK .

8 Définissez le **Paper Feed Adjustment (Réglage alimentation papier)**, si cela est nécessaire.

Définissez l'avance du papier (- 0,7 à 0,7 %).

1. Appuyez sur la touche ▲ / ▼ pour sélectionner PAPER FEED ADJUST (RÉGLAGE ALIM PAPIER), puis appuyez sur la touche ► .
- 2 Appuyez sur la touche ▲ / ▼ pour définir le pourcentage d'avance du papier.
- 3 Appuyez sur la touche OK .
- 4 Appuyez sur la touche ◀ pour revenir au menu précédent.

Remarque :

Vous obtiendrez un résultat de qualité supérieure si vous imprimez un exemple d'image en utilisant EPSON LFP Remote Panel pour définir le paramètre Paper Feed Adjustment (Réglage alimentation papier).

9 Définissez le temps de séchage, si cela est nécessaire.

Vous pouvez définir le temps de séchage de l'encre pour chaque passage de la tête d'impression. La plage de valeurs va de 0,0 à 10,0 secondes.

1. Appuyez sur la touche ▲ / ▼ pour sélectionner DRYING TIME (TEMPS DE SÉCHAGE), puis appuyez sur la touche ► .
- 2 Appuyez sur la touche ▲ / ▼ pour sélectionner le nombre de secondes.
- 3 Appuyez sur la touche OK .
- 4 Appuyez sur la touche ◀ pour revenir au menu précédent.

Remarque :

En cas d'impressions floues, définissez un temps de séchage plus long.

10 Sélectionnez l'aspiration du papier, si cela est nécessaire.

1. Appuyez sur la touche ▲ / ▼ pour sélectionner PAPER SUCTION (ASPIRATION PAPIER), puis appuyez sur la touche ► .
- 2 Appuyez sur la touche ▲ / ▼ pour sélectionner un paramètre adapté.
- 3 Appuyez sur la touche OK .
- 4 Appuyez sur la touche ◀ pour revenir au menu précédent.

11 Sélectionnez la tension du rouleau, si cela est nécessaire.

1. Appuyez sur la touche ▲ / ▼ pour sélectionner SET ROLL PAPER TENSION (DEF TENSION PAP ROUL), puis appuyez sur la touche ► .
- 2 Appuyez sur la touche ▲ / ▼ pour sélectionner un paramètre adapté.
- 3 Appuyez sur la touche OK .
- 4 Appuyez sur la touche ◀ pour revenir au menu précédent.

12 Sélectionnez le paramètre de suppression de l'inclinaison, si cela est nécessaire.

1. Appuyez sur la touche ▲ / ▼ pour sélectionner REMOVE SKEW (SUPPRIMER INCLINAISON), puis appuyez sur la touche ►.
- 2 Appuyez sur la touche ▲ / ▼ pour sélectionner un paramètre adapté.
- 3 Appuyez sur la touche OK.
- 4 Appuyez sur la touche ◀ pour revenir au menu précédent.

13 Après avoir enregistré les paramètres du papier, appuyez sur la touche pour quitter le mode **Menu**.

Le réglage des paramètres du papier personnalisé est terminé. Commencez à imprimer en suivant la procédure habituelle.

Pour utiliser les paramètres personnalisés enregistrés, procédez comme suit.

1. Appuyez sur la touche ► pour activer le mode **Menu**.
2. Appuyez sur la touche ▲ / ▼ pour afficher PAPER SETUP (CONFIGURATION PAPIER), puis appuyez sur la touche ►.
- 3 Appuyez sur la touche ▲ / ▼ pour sélectionner PAPER TYPE (TYPE DE PAPIER), puis appuyez sur la touche ►.
- 4 Appuyez sur la touche ▲ / ▼ pour afficher CUSTOM PAPER (PAPIER PERSONNALISÉ), puis appuyez sur la touche ►.
- 5 Appuyez sur la touche ▲ / ▼ pour sélectionner le type de support, puis appuyez sur la touche OK. Appuyez sur la touche pour quitter le mode **Menu** et imprimez les données.

Personnalisation des éléments du pilote d'impression

Vous pouvez enregistrer les paramètres ou modifier les éléments d'affichage. Vous pouvez également exporter les paramètres dans un fichier et les appliquer à plusieurs ordinateurs.

Enregistrement des paramètres du pilote d'impression

Vous pouvez enregistrer jusqu'à 100 paramètres.

Enregistrement comme favoris

Vous pouvez enregistrer tous les éléments définis du pilote d'impression.

- 1** Modifiez les paramètres dans les menus **Main (Principal)** et **Page Layout (Disposition)**.
- 2** Cliquez sur **Save/Del...** (**Enregistrer/Supprimer**) dans le menu **Main (Principal)** ou **Page Layout (Disposition)**.

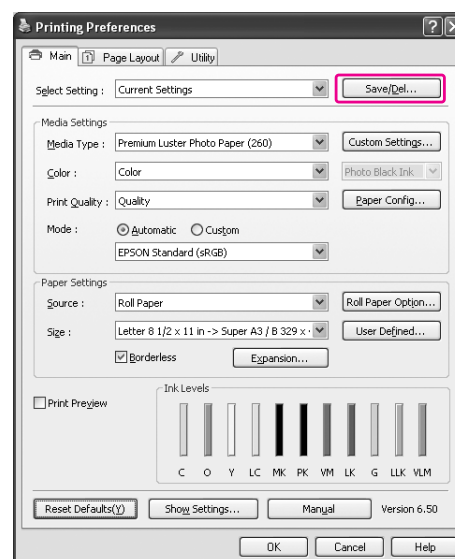

- 3** Saisissez le nom dans la zone **Name (Nom)**, puis cliquez sur **Save (Enregistrer)**.

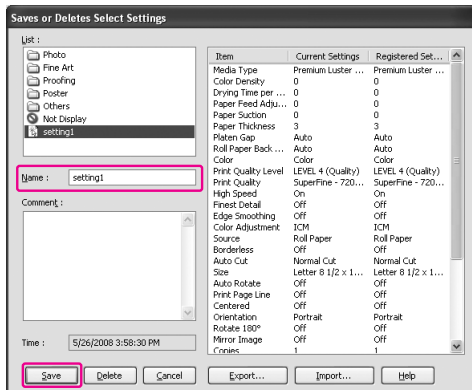

Vous pouvez choisir un paramètre que vous avez enregistré à partir de la zone de liste **Select Setting (Paramètre de sélection)**.

Enregistrement comme support personnalisé

Vous pouvez enregistrer les éléments des **Media Settings (Paramètres du support)** dans le menu **Main (Principal)**.

- 1** Modifiez les **Media Settings (Paramètres du support)** dans le menu **Main (Principal)**.

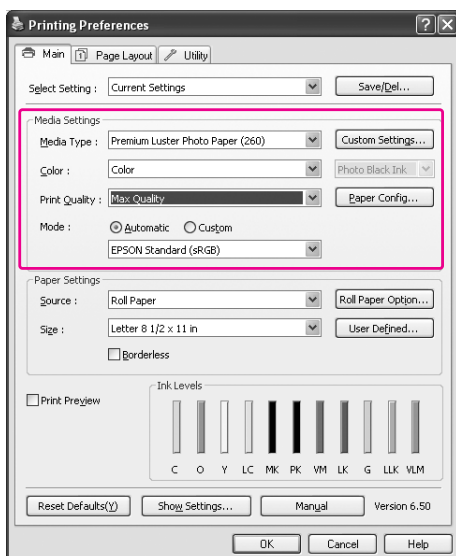

- 2** Cliquez sur **Custom Settings (Configuration personnalisée)**.

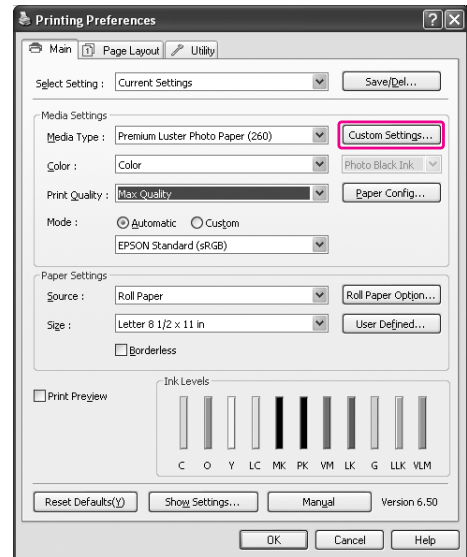

- 3** Saisissez le nom dans la zone **Name (Nom)**, puis cliquez sur **Save (Enregistrer)**.

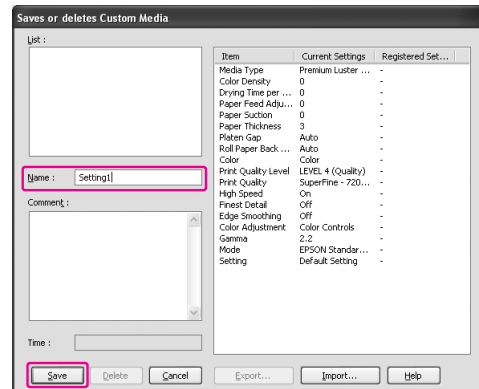

Vous pouvez choisir un paramètre que vous avez enregistré à partir de la zone de liste **Media Type (Support)**.

Disposition du menu

Vous pouvez disposer les éléments **Select Settings (Paramètres de sélection)**, **Media Type (Support)** et **Paper Size (Taille papier)** à votre gré.

- 1 Cliquez sur l'onglet **Utility (Utilitaire)**, puis cliquez sur **Menu Arrangement (Disposition du menu)**.



- 2 Sélectionnez l'élément à modifier.

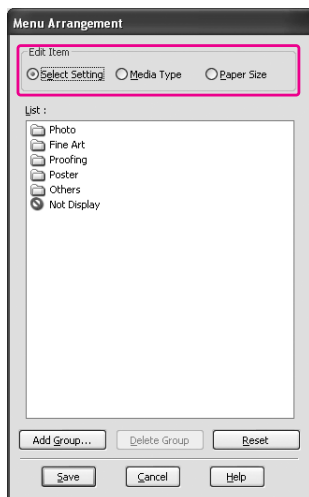

- 3 Dans la zone **List (Liste)**, disposez les éléments comme vous le souhaitez ou classez-les par groupe.

- Vous pouvez organiser les éléments de la liste en les faisant glisser.
- Pour ajouter un groupe (dossier), cliquez sur **Add Group (Ajouter un groupe)**.
- Pour supprimer un groupe (dossier), cliquez sur **Delete Group (Supprimer le groupe)**.
- Déplacez par un glisser-déposer les éléments inutilisés dans le groupe **Not Display (Éléments non affichés)**.

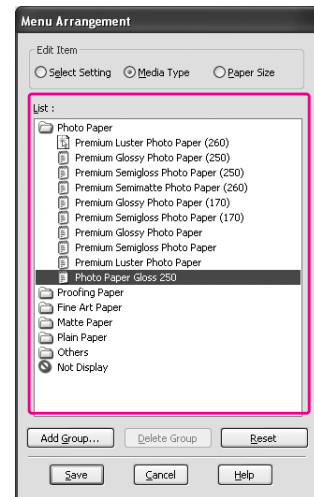

Remarque :

Vous ne pouvez pas supprimer les éléments par défaut.

- 4 Cliquez sur **Save (Enregistrer)**.

Exportation ou importation

Vous pouvez exporter ou importer les paramètres que vous avez enregistrés sous la forme d'un fichier.

Exportation des paramètres

- 1 Ouvrez la boîte de dialogue qui **Save or Deletes Select Settings (Permet d'enregistrer ou de supprimer les paramètres de sélection)** ou qui **Saves or deletes Custom Media (Permet d'enregistrer ou de supprimer le support personnalisé)**.
- 2 Sélectionnez le paramètre dans la zone **List (Liste)** et cliquez sur **Export (Exporter)**.

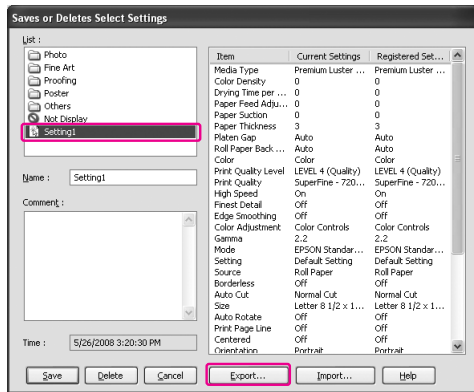

- 3 Sélectionnez l'emplacement, entrez le nom de fichier, puis cliquez sur **Save (Enregistrer)**.

Importation des paramètres

- 1 Ouvrez la boîte de dialogue qui **Save or Deletes Select Settings (Permet d'enregistrer ou de supprimer les paramètres de sélection)** ou qui **Saves or deletes Custom Media (Permet d'enregistrer ou de supprimer le support personnalisé)**.
- 2 Cliquez sur **Import (Importer)**.

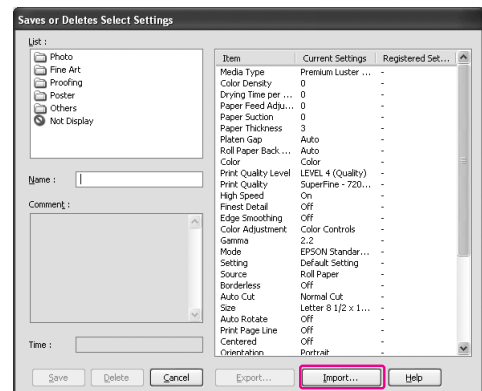

- 3 Sélectionnez le fichier à importer, puis cliquez sur **Open (Ouvrir)**.

Exportation ou importation de tous les paramètres

Vous pouvez exporter ou importer l'ensemble des paramètres du pilote d'impression sous la forme d'un fichier.

- 1 Cliquez sur l'onglet **Utility (Utilitaire)**, puis cliquez sur **Export (Exporter)** ou **Import (Importer)**.



- 2 Cliquez sur **Export (Exporter)** ou **Import (Importer)**.

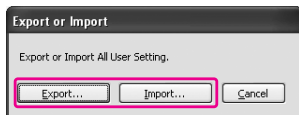

- 3 Pour exporter les paramètres, entrez le nom de fichier, puis cliquez sur **Save (Enregistrer)**. Pour importer les paramètres, sélectionnez le fichier et cliquez sur **Open (Ouvrir)**.

Utilisation de la gestion des couleurs

La gestion des couleurs peut s'effectuer par le biais du pilote d'impression et de trois manières.

- ❑ Gestion des couleurs par le **Système ICM du pilote (Windows uniquement)**

La gestion des couleurs s'effectue par le biais du pilote d'impression uniquement. Cela s'avère particulièrement utile si vous utilisez une application qui ne prend pas cette fonction en charge. L'impression est effectuée à l'aide de la fonction de gestion des couleurs du système d'exploitation.

- ❑ Gestion des couleurs par le **Système ICM hôte/ColorSync**

L'application doit prendre en charge le système de gestion des couleurs. Étant donné que l'impression s'effectue à l'aide du système de gestion des couleurs du système d'exploitation, les paramètres sont identiques quelle que soit l'application utilisée. Les couleurs imprimées peuvent toutefois varier selon la version du système d'exploitation.

- ❑ Gestion des couleurs à l'aide de l'application

L'application doit prendre en charge le système de gestion des couleurs. Étant donné que l'impression s'effectue à l'aide d'une application commune, les paramètres sont identiques quelle que soit le système d'exploitation utilisé.

Définition des profils

Les réglages d'un profil d'entrée, d'un profil d'imprimante et les paramètres varient en fonction de chaque système de gestion des couleurs. Ce phénomène est dû à la différence de gestion des couleurs au niveau des moteurs.

	Profil d'entrée	Profil de sortie	Réglage des paramètres
ICM du pilote	Pilote d'impression	Pilote d'impression	Pilote d'impression

	Profil d'entrée	Profil de sortie	Réglage des paramètres
Hôte ICM/ ColorSync	Application	Pilote d'impression	Application
Application	Application	Application	Application

Le profil d'imprimante pour chaque feuille nécessaire à la gestion des couleurs est installé avec le pilote de l'imprimante. Vous pouvez sélectionner le profil dans la fenêtre de réglage du pilote.

Pour plus d'informations, reportez-vous aux sections suivantes.

☞ Voir "Gestion des couleurs par le Système ICM du pilote (Windows uniquement)", page 185

☞ Voir "Gestion des couleurs par le système ICM Hôte ou par ColorSync", page 187

☞ Voir "Gestion des couleurs à l'aide de l'application", page 189

Remarque :

Même si vous utilisez les mêmes images, l'original et l'image affichée présentent certaines différences. Le résultat peut aussi différer de l'image à l'écran. Cela est dû aux différences au niveau des caractéristiques des périphériques d'entrée et de sortie. Les périphériques d'entrée tels que les scanners ou les appareils photo numériques importent la couleur sous la forme de données électroniques tandis que les périphériques de sortie reproduisent l'image en fonction des données de couleur. Pour ajuster les couleurs d'un périphérique à l'autre, utilisez le système de gestion des couleurs. Chaque système d'exploitation est doté d'un système de gestion des couleurs (ICM pour **Windows** et ColorSync pour **Mac OS X**). De plus, certains logiciels d'édition d'images prennent en charge ce type de système.

Dans ce système de gestion des couleurs, un fichier de définition des couleurs, appelé "Profil", est utilisé dans le cadre de la mise en correspondance des couleurs entre les périphériques. (Ce fichier est également appelé "Profil ICC".) Le profil d'un périphérique d'entrée est appelé profil d'entrée (ou profil source) et le profil d'un périphérique de sortie, une imprimante par exemple, est appelé profil de l'imprimante (ou profil de sortie). Le profil est préparé en fonction du modèle d'imprimante et du type de support.

La zone de conversion de couleur d'un périphérique d'entrée et la zone de reproduction de couleur par un périphérique de sortie sont différentes. Il existe donc certaines zones de couleur qui ne peuvent être mises en correspondance même dans le cas d'une telle opération à l'aide du profil. Dans le système de gestion des couleurs, indiquez les conditions de conversion pour les zones qui ne peuvent être mises en correspondance à l'aide des "réglages". Le nom et le type de paramètre varient en fonction du système de gestion des couleurs utilisé.

Si vous effectuez une gestion des couleurs entre un périphérique d'entrée et l'imprimante, vous ne pourrez pas mettre en correspondance la couleur imprimée et celle à l'écran. Pour associer les deux couleurs, vous devrez procéder à la gestion des couleurs entre le périphérique d'entrée et l'écran aussi.

Gestion des couleurs par le Système ICM du pilote (Windows uniquement)

Lorsque vous utilisez **Driver ICM (Pilote ICM)** dans le pilote à partir d'une application offrant une fonction de gestion des couleurs, les paramètres varieront selon l'environnement Windows et le type d'application. Consultez le tableau suivant pour paramétrer l'application.

Lors de l'utilisation de cette fonction avec une application qui ne prend pas en charge la gestion des couleurs, vous devez procéder à la mise en correspondance des couleurs à partir de l'étape 4.

	Windows Vista/ Windows XP Service Pack 2 ou supérieur, .NET 3.0	Windows XP/ Windows 2000
Adobe Photoshop CS3	L'imprimante assure la gestion des couleurs	Pas de gestion des couleurs
Autres applications	Pas de gestion des couleurs	Pas de gestion des couleurs

Utilisation d'Adobe Photoshop CS3

1 Dans le menu **File (Fichier)**, sélectionnez **Print (Imprimer)**.

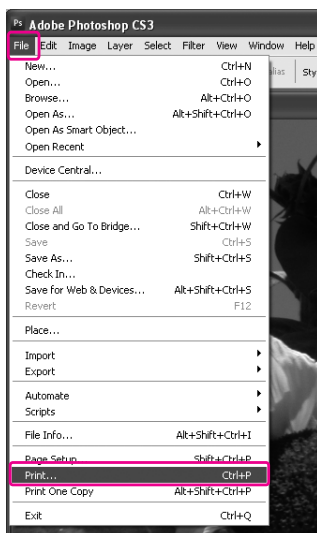

2

Dans **Windows Vista/Windows XP** (Service Pack 2 ou supérieur et .NET3.0) : Sélectionnez **Color Management (Gestion des couleurs)** et sélectionnez **Document** pour **Print (Imprimer)**. Sélectionnez **Printer Manages Colors (L'imprimante assure la gestion des couleurs)** pour le paramètre **Color Handling (Traitement des couleurs)**. Cliquez ensuite sur **Print One (Imprimer une copie)**.

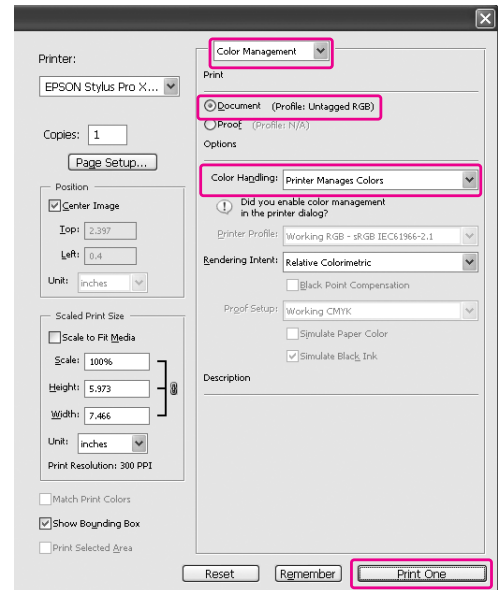

Dans **Windows XP/Windows 2000** : Sélectionnez **Color Management (Gestion des couleurs)** et sélectionnez **Document pour Print (Imprimer)**. Sélectionnez **No Color Management (Pas de gestion des couleurs)** pour le paramètre **Color Handling (Traitement des couleurs)**. Cliquez ensuite sur **Print One (Imprimer une copie)**.

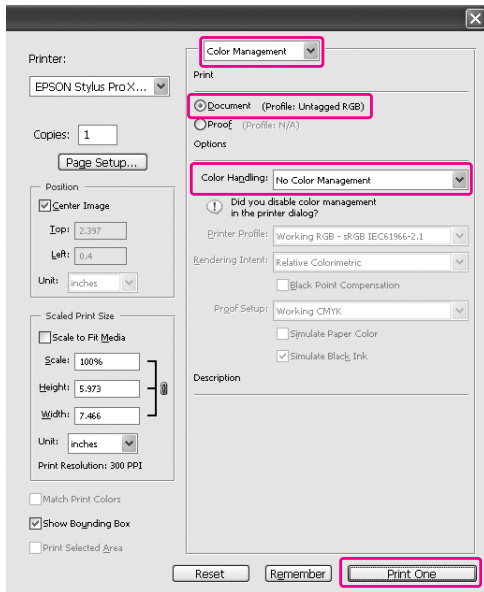

5 Dans la boîte de dialogue **ICM**, sélectionnez **ICM pilote (de base)** ou **ICM pilote (avancé)** pour le **Mode ICM**.

Si vous sélectionnez **ICM pilote (avancé)**, vous pouvez spécifier séparément les profils et les différents paramètres pour les images, les graphiques et le texte.

3 Ouvrez la fenêtre du pilote d'impression.

☞ Voir "À partir d'applications Windows", page 125

4 Sélectionnez **Custom (Perso.)** pour le **Mode** dans le menu **Main (Principal)**, choisissez **ICM**, puis cliquez sur **Advanced (Plus d'options)**.

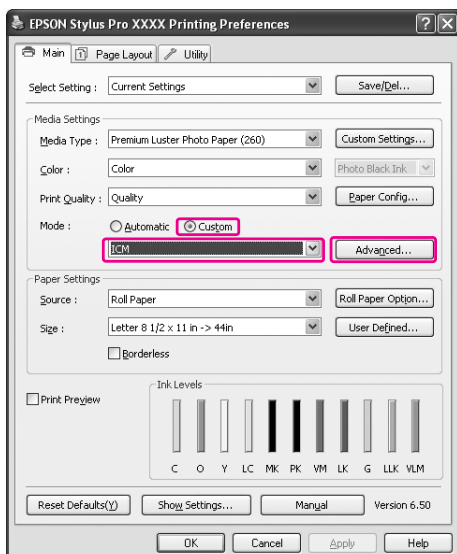

Intention	Explication
Saturation	Effectue une conversion sans modifier la saturation actuelle.
Perceptuel	Effectue une conversion afin de produire une image visuellement plus naturelle. Cette fonctionnalité est appliquée lorsqu'une plus large gamme de couleurs est utilisée pour les données d'image.
Colorimétrie relative	Effectue une conversion afin qu'une série de coordonnées d'une gamme de couleurs et les coordonnées du point blanc (ou température de couleur) dans les données d'origine correspondent aux coordonnées d'impression appropriées. Cette fonction est utilisée pour plusieurs types de correspondance des couleurs.
Colorimétrie absolue	Attribue des coordonnées de la gamme de couleurs absolues aux données d'origine et aux données d'impression, puis effectue une conversion. Par conséquent, pour ces types de données, l'ajustement des tons ne se fait pas sur le point blanc (température de couleur). Cette fonction est utilisée à des fins spéciales, par exemple l'impression de logo en couleurs.

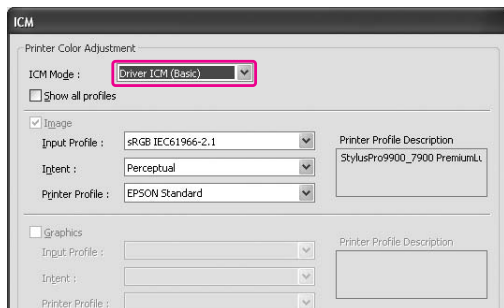

6 Vérifiez les autres paramètres et lancez l'impression.

Gestion des couleurs par le système ICM Hôte ou par ColorSync

Utilisez les données auxquelles un profil d'entrée a été intégré. L'application doit prendre en charge ICM ou ColorSync.

Si vous utilisez **Adobe Photoshop CS3** ou **Adobe Photoshop Lightroom** sous **Mac OS X 10.5**, la gestion des couleurs par **Host ICM** ou **ColorSync** est impossible. Utilisez la fonction de gestion des couleurs pour l'application.

	Adobe Photoshop CS2 Adobe Photoshop CS3 Adobe Photoshop Lightroom	Autres applications
Mac OS X 10.3.9 à 10.4	Disponible	Disponible
Mac OS X 10.5	Indisponible	Disponible

Utilisation d'Adobe Photoshop CS3

1 Dans le menu **File (Fichier)**, sélectionnez **Print (Imprimer)**.

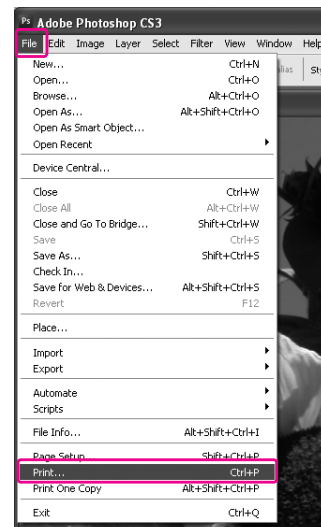

- 2** Sélectionnez **Color Management (Gestion des couleurs)** et **Document** pour le paramètre **Print (Imprimer)**. Sélectionnez **Printer Manages Colors (L'imprimante assure la gestion des couleurs)** pour le paramètre **Color Handling (Traitement des couleurs)**. Cliquez ensuite sur **Print One (Imprimer une copie)**.

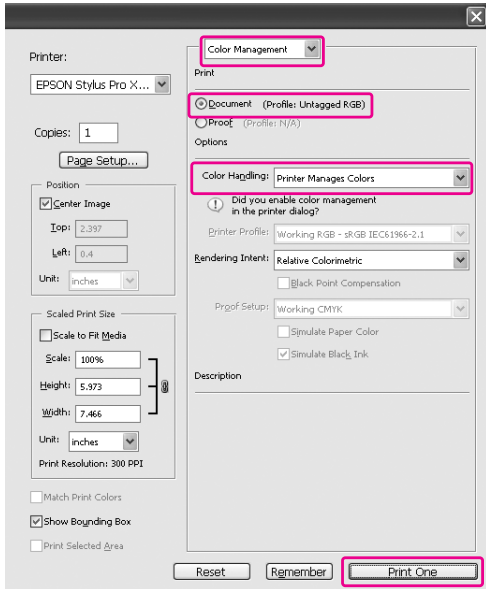

Paramétrez ensuite le pilote de l'imprimante comme suit.

Windows

☞ Voir "Pour Windows", page 188

Mac OS X 10.3.9 à 10.4

☞ Voir "Sous Mac OS X 10.3.9 à 10.4", page 189

Pour Windows

- 1** Ouvrez la fenêtre du pilote d'impression.
☞ Voir "À partir d'applications Windows", page 125
- 2** Sélectionnez **Custom (Perso.)** pour le **Mode** dans le menu **Main (Principal)**, choisissez **ICM**, puis cliquez sur **Advanced (Plus d'options)**.

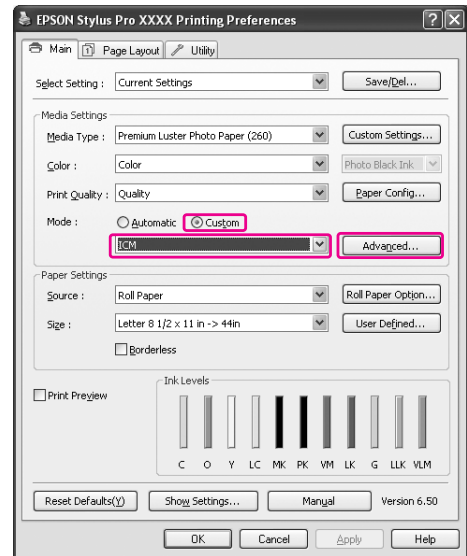

- 3** Sélectionnez **Host ICM (ICM hôte)**.

Le profil de l'imprimante est automatiquement sélectionné. Vous pouvez le modifier en cochant la case **Show all profiles (Afficher tous les profils)**.

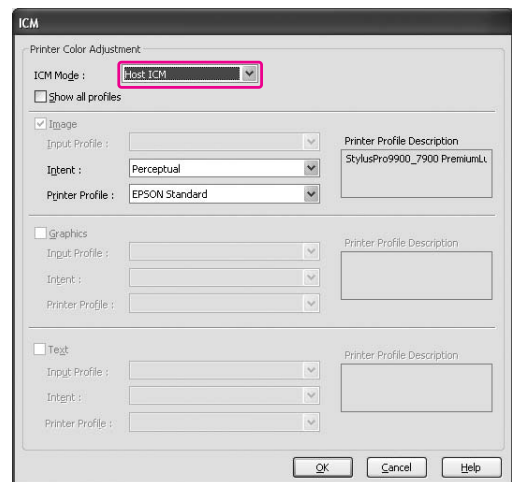

- 4** Vérifiez les autres paramètres et lancez l'impression.

Sous Mac OS X 10.3.9 à 10.4

- 1 Ouvrez la boîte de dialogue **Print (Imprimer)**.
 Voir "Accès à la zone de dialogue Print (Imprimer)", page 136
- 2 Sélectionnez **Printer Color Management (Gestion des couleurs de l'imprimante)** et ensuite **ColorSync**.

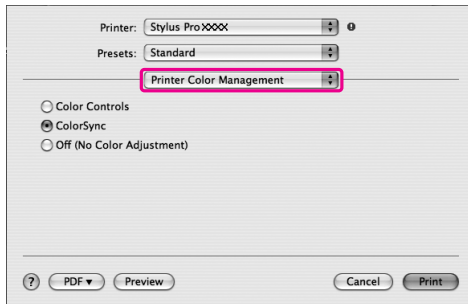

- 3 Vérifiez les autres paramètres et lancez l'impression.

Remarque :

Sous Mac OS X 10.5, lorsque vous souhaitez procéder à la gestion des couleurs par **Host ICM (Hôte ICM)** ou **ColorSync** à l'aide d'une application autre que **Adobe Photoshop CS3** ou **Adobe Photoshop Lightroom**, effectuez les réglages suivants.

1. Dans la fenêtre **Print (Imprimer)**, sélectionnez **Color Matching (Correspondance des couleurs)** et ensuite **ColorSync**.
2. Sélectionnez **Print Settings (Configuration Imprimante)** et **Off (No Color Adjustment) (Désactivé (Pas de calibrage couleur))** pour le paramètre **Color Settings (Paramètres des couleurs)**.

Gestion des couleurs à l'aide de l'application

Les procédures suivantes sont adaptées à l'application **Adobe Photoshop CS3** et **Adobe Photoshop Elements**.

Reportez-vous au manuel d'utilisation de l'application pour obtenir des détails au sujet des paramètres.

Utilisation d'Adobe Photoshop CS3

- 1 Dans le menu **File (Fichier)**, sélectionnez **Print (Imprimer)**.

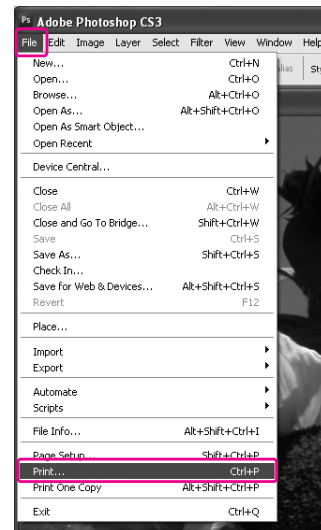

2 Sélectionnez **Color Management (Gestion des couleurs)** et **Document** pour le paramètre **Print (Imprimer)**. Sélectionnez **Photoshop Manages Colors (Photoshop assure la gestion des couleurs)** pour le paramètre **Color Handling (Traitement des couleurs)**. Sélectionnez le **Printer Profile (Profil de l'imprimante)** et le **Rendering Inten (Rendu)**. Cliquez ensuite sur **Print One (Imprimer une copie)**.

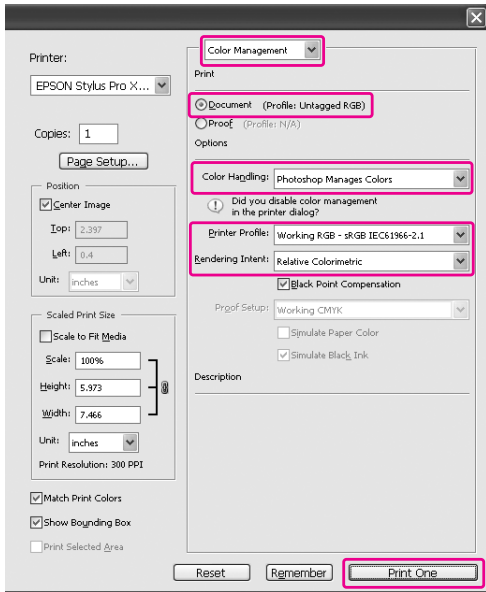

3 Ouvrez la fenêtre du pilote d'impression (**Windows**) ou la boîte de dialogue **Print (Imprimer)** (**Mac OS X**).

Windows

☞ Voir "À partir d'applications Windows", page 125

Mac OS X

☞ Voir "Accès à la zone de dialogue Print (Imprimer)", page 136

4 Sélectionnez la gestion des couleurs à désactiver.

Pour **Windows**, sélectionnez **Custom (Perso.)** pour le **Mode** dans le menu **Main (Principal)**, puis sélectionnez **Off (No Color Adjustment) (Désactivé (Pas de calibrage couleur))**.

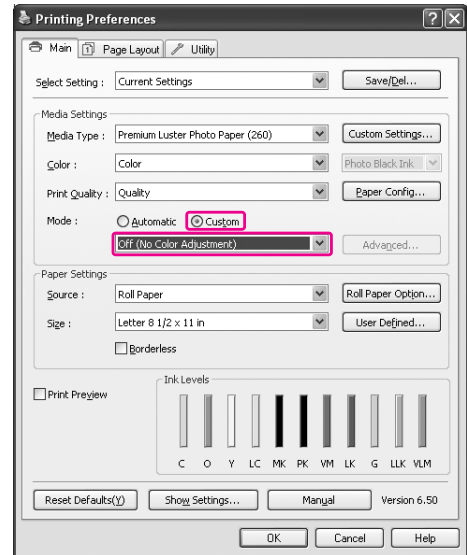

Remarque :
Lorsque vous utilisez **Windows Vista/Windows XP Service Pack 2** ou supérieur et **.NET 3.0**, **Off (No Color Adjustment) (Désactivé (Pas de calibrage couleur))** est automatiquement sélectionné.

Sous **Mac OS X 10.5**, sélectionnez **Print Settings (Configuration Imprimante)** et **Off (No Color Adjustment) (Désactivé (Pas de calibrage couleur))** pour le paramètre **Color Settings (Paramètres des couleurs)**.

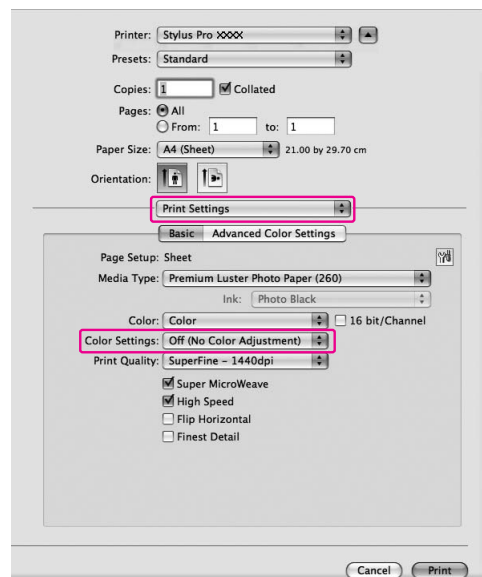

De **Mac OS X 10.3.9 à 10.4**, sélectionnez **Off (No Color Adjustment) (Désactivé (Pas de calibrage couleur))** dans la boîte de dialogue **Printer Color Management (Gestion des couleurs de l'imprimante)**.

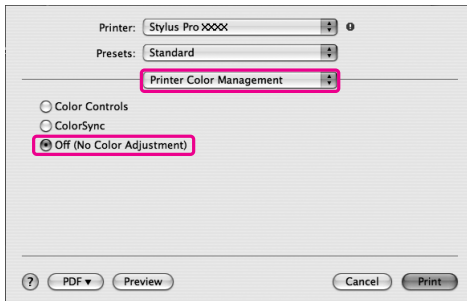

5

Vérifiez les autres paramètres et lancez l'impression.

Informations relatives au papier

Informations relatives au papier

Epson vous propose des supports spéciaux particulièrement bien adaptés aux imprimantes à jet d'encre pour des résultats de première qualité.

Élément	Explication
Nom du support	Indique le nom du support.
Format	Indique le format du papier pour les feuilles simples et la largeur pour le papier rouleau.
Sans marges	Indique si l'impression sans marges est disponible. Recommandé : papier recommandé pour l'impression sans marges. Possible : l'impression sans marges est possible.* Impossible : l'impression sans marges n'est pas prise en charge. * Vous pouvez effectuer une impression sans marges sur du papier. Cependant, cette opération peut nuire à la qualité d'impression ou créer des marges superflues dues à l'expansion ou au rétrécissement du papier. En outre, certains papiers ordinaires ne conviennent pas à l'impression sans marges.
Épaisseur	Indique l'épaisseur de chaque support.
Diamètre de mandrin	Indique le diamètre de mandrin du papier rouleau.
Profil ICC	Indique le profil ICC du type de support. Correspond au nom de profil indiqué dans le pilote d'impression ou dans l'application. Le nom de fichier du profil sert de nom de profil dans le pilote d'impression ou dans l'application. Chaque profil est fourni pour les papiers prenant en charge l'encre Photo Black (Noir photo) et Matte Black (Noir mat).
Type de support du pilote d'impression	Indique le type de support du pilote d'impression. Le type de support défini dans le pilote d'impression doit correspondre au papier chargé dans l'imprimante. À défaut, la qualité d'impression peut être réduite.
Coupe auto	Indique si le mode Auto Cut (Coupe auto) est pris en charge. O: Auto Cut (Coupe auto) est prise en charge. N: Auto Cut (Coupe auto) n'est pas prise en charge. Utilisez alors un cutter acheté dans le commerce.

Papier rouleau

Premium Glossy Photo Paper (250) (Papier photo glacé Premium (250))				
Format		Sans marges	Épaisseur	Diamètre de mandrin
406 mm	16"	Conseillé	0,27 mm	3"
610 mm	24"			
914 mm *	36" *			
1118 mm *	44" *			
Profil ICC		Type de support du pilote d'impression		Coupe auto
Noir Photo	Noir mat	Photo Paper (Papier photo)	Premium Glossy Photo Paper (250) (Papier photo glacé Premium (250))	○
Pro9900_7900 PremiumGlossyPhoto Paper250.icc	—			

Premium Semigloss Photo Paper (250) (Papier photo semi-glacé Premium (250))				
Format		Sans marges	Épaisseur	Diamètre de mandrin
406 mm	16"	Conseillé	0,27 mm	3"
610 mm	24"			
914 mm *	36" *			
1118 mm *	44" *			
Profil ICC		Type de support du pilote d'impression		Coupe auto
Photo Black (Noir photo)	Matte Black (Noir mat)	Photo Paper (Papier photo)	Premium Semigloss Photo Paper (250) (Papier photo semi-glacé Premium (250))	○
Pro9900_7900 PremiumSemigloss PhotoPaper250.icc	—			

Informations relatives au papier

Premium Luster Photo Paper (260) (Papier photo lustré Premium (260))				
Format		Sans marges	Épaisseur	Diamètre de mandrin
254 mm	10"	Conseillé	0,27 mm	3"
300 mm	12"			
406 mm	16"			
508 mm	20"	Impossible		
610 mm	24"	Conseillé		
914 mm *	36" *			
1118 mm *	44" *			
Profil ICC		Type de support du pilote d'impression		Coupe auto
Photo Black (Noir photo)	Matte Black (Noir mat)	Photo Paper (Papier photo)	Premium Luster Photo Paper (260) (Papier photo lustré Premium (260))	○
Pro9900_7900 PremiumLusterPhoto Paper260.icc	—			

Premium Semimatte Photo Paper (260) (Papier photo semi-mat Premium (260))				
Format		Sans marges	Épaisseur	Diamètre de mandrin
406 mm	16"	Conseillé	0,27 mm	3"
610 mm	24"			
914 mm *	36" *			
1118 mm *	44" *			
Profil ICC		Type de support du pilote d'impression		Coupe auto
Photo Black (Noir photo)	Matte Black (Noir mat)	Photo Paper (Papier photo)	Premium Semimatte Photo Paper (260) (Papier photo semi-mat Premium (260))	○
Pro9900_7900 PremiumSemimatte PhotoPaper260.icc	—			

Informations relatives au papier

Photo Paper Gloss 250 (Papier photo glacé 250)				
Format		Sans marges	Épaisseur	Diamètre de mandrin
432 mm	17"	Conseillé	0,25 mm	3"
610 mm	24"			
914 mm *	36" *			
1118 mm *	44" *			
Profil ICC		Type de support du pilote d'impression		Coupe auto
Photo Black (Noir photo)	Matte Black (Noir mat)	Photo Paper (Papier photo)	Photo Paper Gloss 250 (Papier photo glacé 250)	○
Pro9900_7900 PhotoPaperGloss250. icc	—			

Premium Glossy Photo Paper (170) (Papier photo glacé Premium (170))				
Format		Sans marges	Épaisseur	Diamètre de mandrin
420 mm (A2)		Impossible	0,18 mm	2"
610 mm	24"	Conseillé		
914 mm *	36" *			
1118 mm *	44" *			
Profil ICC		Type de support du pilote d'impression		Coupe auto
Photo Black (Noir photo)	Matte Black (Noir mat)	Photo Paper (Papier photo)	Premium Glossy Photo Paper (170) (Papier photo glacé Premium (170))	○
Pro9900_7900 PremiumGlossyPhoto Paper170.icc	—			

Informations relatives au papier

Premium Semigloss Photo Paper (170) (Papier photo semi-glacé Premium (170))				
Format		Sans marges	Épaisseur	Diamètre de mandrin
420 mm (A2)		Impossible	0,18 mm	2"
610 mm	24"	Conseillé		
914 mm *	36" *			
1118 mm *	44" *			
Profil ICC		Type de support du pilote d'impression		Coupe auto
Photo Black (Noir photo)	Matte Black (Noir mat)	Photo Paper (Papier photo)	Premium Semigloss Photo Paper (170) (Papier photo semi-glacé Premium (170))	○
Pro9900_7900 PremiumSemigloss PhotoPaper170.icc	—			

Epson Proofing Paper White Semimatte (Papier Epson semi-mat blanc pour épreuves)				
Format		Sans marges	Épaisseur	Diamètre de mandrin
330 mm	13"	Possible	0,25 mm	3"
432 mm	17"			
610 mm	24"			
914 mm *	36" *			
1118 mm *	44" *			
Profil ICC		Type de support du pilote d'impression		Coupe auto
Photo Black (Noir photo)	Matte Black (Noir mat)	Proofing Paper (Papier pour épreuves)	Epson Proofing Paper White Semimatte (Papier Epson semi-mat blanc pour épreuves)	○
Pro9900_7900 EpsonProofingPaper WhiteSemimatte.icc	—			

Informations relatives au papier

Epson Proofing Paper Publication (Publication sur papier pour épreuves Epson)				
Format		Sans marges	Épaisseur	Diamètre de mandrin
330 mm	13"	Possible	0,20 mm	3"
432 mm	17"			
610 mm	24"			
914 mm *	36" *			
1118 mm *	44" *			
Profil ICC		Type de support du pilote d'impression		Coupe auto
Photo Black (Noir photo)	Matte Black (Noir mat)	Proofing Paper (Papier pour épreuves)	Epson Proofing Paper Publication (Publication sur papier pour épreuves Epson)	○
Pro9900_7900 EpsonProofingPaper Publication.icc	—			

Epson Proofing Paper Commercial (Publicité sur papier pour épreuves Epson)				
Format		Sans marges	Épaisseur	Diamètre de mandrin
330 mm	13"	Possible	0,20 mm	3"
432 mm	17"			
610 mm	24"			
914 mm *	36" *			
1118 mm *	44" *			
Profil ICC		Type de support du pilote d'impression		Coupe auto
Photo Black (Noir photo)	Matte Black (Noir mat)	Proofing Paper (Papier pour épreuves)	Epson Proofing Paper Commercial (Publicité sur papier pour épreuves Epson)	○
Pro9900_7900 EpsonProofingPaper Commercial.icc	—			

Informations relatives au papier

Enhanced Synthetic Paper (Papier synthétique supérieur)				
Format		Sans marges	Épaisseur	Diamètre de mandrin
610 mm	24"	Possible	0,12 mm	2"
1118 mm *	44" *			
Profil ICC		Type de support du pilote d'impression		Coupe auto
Photo Black (Noir photo)	Matte Black (Noir mat)	Autres	Enhanced Synthetic Paper (Papier synthétique supérieur)	○
—	Pro9900_7900 EnhancedSyntheticPaper.icc			

Enhanced Adhesive Synthetic Paper (Papier synthétique adhésif supérieur)				
Format		Sans marges	Épaisseur	Diamètre de mandrin
610 mm	24"	Possible	0,17 mm	2"
1118 mm *	44" *			
Profil ICC		Type de support du pilote d'impression		Coupe auto
Photo Black (Noir photo)	Matte Black (Noir mat)	Autres	Enhanced Adhesive Synthetic Paper (Papier synthétique adhésif supérieur)	○
—	Pro9900_7900 EnhancedAdhesiveSyntheticPaper.icc			

Doubleweight Matte Paper (Papier mat double épaisseur)				
Format		Sans marges	Épaisseur	Diamètre de mandrin
610 mm	24"	Conseillé	0,21 mm	2"
914 mm *	36" *			
1118 mm *	44" *			
Profil ICC		Type de support du pilote d'impression		Coupe auto
Photo Black (Noir photo)	Matte Black (Noir mat)	Matte Paper (Papier mat)	Doubleweight Matte Paper (Papier mat double épaisseur)	○
—	Pro9900_7900 DoubleweightMattePaper.icc			

Informations relatives au papier

Enhanced Matte Paper (Papier mat supérieur)				
Format		Sans marges	Épaisseur	Diamètre de mandrin
432 mm	17"	Possible	0,25 mm	3"
610 mm	24"			
914 mm *	36" *			
1118 mm *	44" *			
Profil ICC		Type de support du pilote d'impression		Coupe auto
Photo Black (Noir photo)	Matte Black (Noir mat)	Matte Paper (Papier mat)	Enhanced Matte Paper (Papier mat supérieur)	○
Pro9900_7900 EnhancedMattePaper_PK.icc	Pro9900_7900 EnhancedMattePaper_MK.icc			

Singleweight Matte Paper (Papier mat fin)				
Format		Sans marges	Épaisseur	Diamètre de mandrin
432 mm	17"	Conseillé	0,14 mm	2"
610 mm	24"			
914 mm *	36" *			
1118 mm *	44" *			
Profil ICC		Type de support du pilote d'impression		Coupe auto
Photo Black (Noir photo)	Matte Black (Noir mat)	Matte Paper (Papier mat)	Singleweight Matte Paper (Papier mat fin)	○
—	Pro9900_7900 SingleweightMatte Paper.icc			

Watercolor Paper - Radiant White (Papier pour aquarelle - blanc brillant)				
Format		Sans marges	Épaisseur	Diamètre de mandrin
610 mm	24"	Possible	0,29 mm	3"
914 mm *	36" *			
1118 mm *	44" *			
Profil ICC		Type de support du pilote d'impression		Coupe auto
Photo Black (Noir photo)	Matte Black (Noir mat)	Fine Art Paper (Papier beaux-arts)	Watercolor Paper - Radiant White (Papier pour aquarelle - blanc brillant)	○
Pro9900_7900 WatercolorPaper-RadiantWhite_PK.icc	Pro9900_7900 WatercolorPaper-RadiantWhite_MK.icc			

Informations relatives au papier

UltraSmooth Fine Art Paper (Papier beaux-arts ultra-lisse)				
Format		Sans marges	Épaisseur	Diamètre de mandrin
432 mm	17"	Possible	0,32 mm	3"
610 mm	24"			
1118 mm *	44" *			
Profil ICC		Type de support du pilote d'impression		Coupe auto
Photo Black (Noir photo)	Matte Black (Noir mat)	Fine Art Paper (Papier beaux-arts)	UltraSmooth Fine Art Paper (Papier beaux-arts ultra-lisse)	○
Pro9900_7900 UltraSmoothFineArt Paper_PK.icc	Pro9900_7900 UltraSmoothFineArt Paper_MK.icc			

Textured Fine Art Paper (Papier beaux-arts texturé)				
Format		Sans marges	Épaisseur	Diamètre de mandrin
432 mm	17"	Possible	0,37 mm	3"
610 mm	24"			
914 mm *	36" *			
1118 mm *	44" *			
Profil ICC		Type de support du pilote d'impression		Coupe auto
Photo Black (Noir photo)	Matte Black (Noir mat)	Fine Art Paper (Papier beaux-arts)	Textured Fine Art Paper (Papier beaux-arts texturé)	○
Pro9900_7900 TexturedFineArtPaper_PK.icc	Pro9900_7900 TexturedFineArtPaper_MK.icc			

Canvas (Toile)				
Format		Sans marges	Épaisseur	Diamètre de mandrin
610 mm	24"	Possible	0,46 mm	2"
914 mm *	36" *			
1118 mm *	44" *			
Profil ICC		Type de support du pilote d'impression		Coupe auto
Photo Black (Noir photo)	Matte Black (Noir mat)	Fine Art Paper (Papier beaux-arts)	Canvas (Toile)	○
Pro9900_7900 Canvas_PK.icc	Pro9900_7900 Canvas_MK.icc			

* Epson Stylus Pro 7900/7910 ne prend pas ces formats en charge.

Feuille simple

Premium Glossy Photo Paper (Papier photo glacé Premium)			
Format		Sans marges	Épaisseur
Super A3/B		Possible	0,27 mm
A2		Impossible	
Profil ICC		Type de support du pilote d'impression	
Photo Black (Noir photo)	Matte Black (Noir mat)	Photo Paper (Papier photo)	Premium Glossy Photo Paper (Papier photo glacé Premium)
Pro9900_7900 PremiumGlossyPhoto Paper.icc	—		

Premium Semigloss Photo Paper (Papier photo semi-glacé Premium)			
Format		Sans marges	Épaisseur
Super A3/B		Possible	0,27 mm
A2		Impossible	
Profil ICC		Type de support du pilote d'impression	
Photo Black (Noir photo)	Matte Black (Noir mat)	Photo Paper (Papier photo)	Premium Semigloss Photo Paper (Papier photo semi-glacé Premium)
Pro9900_7900 PremiumSemiglossPhoto Paper.icc	—		

Premium Luster Photo Paper (Papier photo lustré Premium)			
Format		Sans marges	Épaisseur
Super A3/B		Possible	0,27 mm
A2		Impossible	
Profil ICC		Type de support du pilote d'impression	
Photo Black (Noir photo)	Matte Black (Noir mat)	Photo Paper (Papier photo)	Premium Luster Photo Paper (Papier photo lustré Premium)
Pro9900_7900 PremiumLusterPhotoPaper. icc	—		

Informations relatives au papier

Archival Matte Paper (Papier mat de longue conservation)/Enhanced Matte Paper (Papier mat supérieur)			
Format		Sans marges	Épaisseur
Super A3/B		Possible	0,26 mm
A2		Impossible	
Profil ICC		Type de support du pilote d'impression	
Photo Black (Noir photo)	Matte Black (Noir mat)	Matte Paper (Papier mat)	Archival Matte Paper (Papier mat de longue conservation) Enhanced Matte Paper (Papier mat supérieur)
Pro9900_7900 ArchivalMattePaper_PK.icc	Pro9900_7900 ArchivalMattePaper_MK.icc		

Singleweight Matte Paper (Papier mat fin)			
Format		Sans marges	Épaisseur
Super A3/B		Possible	0,14 mm
A2		Impossible	
Profil ICC		Type de support du pilote d'impression	
Photo Black (Noir photo)	Matte Black (Noir mat)	Matte Paper (Papier mat)	Singleweight Matte Paper (Papier mat fin)
—	Pro9900_7900 SingleweightMattePaper.icc		

Photo Quality Inkjet Paper (Papier couché qualité photo)			
Format		Sans marges	Épaisseur
Super A3		Possible	0,12 mm
Profil ICC		Type de support du pilote d'impression	
Photo Black (Noir photo)	Matte Black (Noir mat)	Matte Paper (Papier mat)	Photo Quality Inkjet Paper (Papier couché qualité photo)
—	Pro9900_7900 PhotoQualityInkJetPaper.icc		

Epson Proofing Paper White Semimatte (Papier Epson semi-mat blanc pour épreuves)			
Format		Sans marges	Épaisseur
Super A3/B		Possible	0,25 mm
Profil ICC		Type de support du pilote d'impression	
Photo Black (Noir photo)	Matte Black (Noir mat)	Proofing Paper (Papier pour épreuves)	Epson Proofing Paper White Semimatte (Papier Epson semi-mat blanc pour épreuves)
Pro9900_7900 EpsonProofingPaperWhite Semimatte.icc	—		

Informations relatives au papier

Watercolor Paper - Radiant White (Papier pour aquarelle - blanc brillant)			
Format		Sans marges	Épaisseur
Super A3/B		Possible	0,29 mm
Profil ICC		Type de support du pilote d'impression	
Photo Black (Noir photo)	Matte Black (Noir mat)	Fine Art Paper (Papier beaux-arts)	Watercolor Paper - Radiant White (Papier pour aquarelle - blanc brillant)
Pro9900_7900 WatercolorPaper-Radiant White_PK.icc	Pro9900_7900 WatercolorPaper-Radiant White_MK.icc		

UltraSmooth Fine Art Paper (Papier beaux-arts ultra-lisse)			
Format		Sans marges	Épaisseur
Super A3		Possible	0,46 mm
A2		Impossible	
Profil ICC		Type de support du pilote d'impression	
Photo Black (Noir photo)	Matte Black (Noir mat)	Fine Art Paper (Papier beaux-arts)	UltraSmooth Fine Art Paper (Papier beaux-arts ultra-lisse)
Pro9900_7900 UltraSmoothFineArtPaper_ PK.icc	Pro9900_7900 UltraSmoothFineArtPaper_ MK.icc		

Velvet Fine Art Paper (Papier beaux-arts velouté)			
Format		Sans marges	Épaisseur
Super A3/B		Possible	0,48 mm
A2		Impossible	
Profil ICC		Type de support du pilote d'impression	
Photo Black (Noir photo)	Matte Black (Noir mat)	Fine Art Paper (Papier beaux-arts)	Velvet Fine Art Paper (Papier beaux-arts velouté)
Pro9900_7900 VelvetFineArtPaper_PK.icc	Pro9900_7900 VelvetFineArtPaper_MK.icc		

Textured Fine Art Paper (Papier beaux-arts texturé)			
Format		Sans marges	Épaisseur
24" × 30"		Possible	0,67 mm
36" × 44"			
Profil ICC		Type de support du pilote d'impression	
Photo Black (Noir photo)	Matte Black (Noir mat)	Fine Art Paper (Papier beaux-arts)	Textured Fine Art Paper (Papier beaux-arts texturé)
Pro9900_7900 TexturedFineArtPaper_PK. icc	Pro9900_7900 TexturedFineArtPaper_MK. icc		

Informations relatives au papier

Enhanced Matte Posterboard (Papier poster mat supérieur)			
Format		Sans marges	Épaisseur
24" × 30"		Possible	1,30 mm
30" × 40"			
Profil ICC		Type de support du pilote d'impression	
Photo Black (Noir photo)	Matte Black (Noir mat)	Autres	Enhanced Matte Posterboard (Papier poster mat supérieur)
Pro9900_7900 EnhancedMattePoster Board_PK.icc	Pro9900_7900 EnhancedMattePoster Board_MK.icc		

Assistance

Site Internet de l'assistance technique

Le site Internet de l'assistance technique d'Epson propose une aide relative aux problèmes qui ne peuvent être résolus à l'aide des informations de dépannage contenues dans la documentation du produit. Sur Internet, accédez au site :

<http://support.epson.net/>

Pour télécharger les derniers pilotes, les manuels et d'autres produits téléchargeables, et pour consulter la foire aux questions, rendez-vous à l'adresse:

<http://www.epson.com>

Puis sélectionnez la section d'assistance de votre site Internet Epson local.

Contactez le service clientèle

Avant de contacter Epson

Si votre produit Epson ne fonctionne pas correctement et que vous ne pouvez résoudre vos problèmes à l'aide des informations de dépannage contenues dans ce manuel, appelez le service clientèle. Si l'assistance clientèle de votre région ne figure pas ci-après, contactez le fournisseur auprès duquel vous avez acheté le produit.

Pour nous permettre de vous aider plus rapidement, merci de nous communiquer les informations ci-dessous :

- Numéro de série
(l'étiquette portant le numéro de série se trouve habituellement au dos de l'appareil.)
- Modèle
- Version du logiciel
(pour connaître le numéro de version, cliquez sur **About (À propos de), Version Info (Informations de version)**, ou sur un bouton similaire dans le logiciel du produit).
- Marque et modèle de votre ordinateur
- Nom et version de votre système d'exploitation
- Nom et version des logiciels que vous utilisez habituellement avec votre produit

Assistance aux utilisateurs en Amérique du nord

Les services d'assistance technique proposés par Epson sont les suivants :

Assistance Internet

Accédez au site Internet de l'assistance technique Epson à l'adresse <http://epson.com/support> et sélectionnez votre produit pour rechercher des solutions aux problèmes courants. Vous pouvez télécharger des pilotes et de la documentation, consulter la foire aux questions et obtenir des conseils de dépannage, ou envoyer un e-mail à Epson afin de poser vos questions.

Contacteur un représentant de l'assistance

Appelez le (562) 276-1300 (États-Unis) ou le (905) 709-9475 (Canada) du lundi au vendredi de 6 h à 18 h (heure du Pacifique). Les horaires de l'assistance technique peuvent être modifiés sans préavis. Des frais interurbains ou longue distance peuvent s'appliquer.

Avant d'appeler l'assistance Epson, notez les informations et préparez les documents suivants :

- Nom du produit
- Numéro de série du produit
- Preuve d'achat (par exemple, ticket de caisse) et date d'achat
- Configuration de l'ordinateur
- Description du problème

Remarque :

Pour obtenir de l'aide pour tout autre logiciel installé sur votre système, reportez-vous à la documentation de ce logiciel afin d'obtenir des informations sur l'assistance technique.

Achat de consommables et d'accessoires

Vous pouvez acheter des cartouches d'encre, des cartouches de ruban, du papier et des accessoires Epson authentiques auprès d'un revendeur agréé Epson. Pour trouver le revendeur le plus proche, composez le 800-GO-EPSON (800-463-7766). Vous pouvez également acheter en ligne à l'adresse <http://www.epsonstore.com> (États-Unis) ou <http://www.epson.ca> (Canada).

Assistance aux utilisateurs en Europe

Pour plus d'informations sur la procédure de contact du service clientèle EPSON, reportez-vous à votre **Document de garantie paneuropéenne**.

Assistance aux utilisateurs en Australie

Epson Australie vise l'excellence en matière de service à la clientèle. Outre la documentation produit, vous disposez des sources d'information suivantes :

Votre fournisseur

Votre fournisseur peut vous aider à identifier et à résoudre des problèmes, et doit toujours être contacté en premier lieu pour tout problème. Il pourra être en mesure de résoudre rapidement et facilement vos problèmes et de vous conseiller sur la procédure à suivre.

Internet <http://www.epson.com.au>

Accédez au site de Epson Australie. Le site permet de télécharger des pilotes, de trouver les coordonnées de Epson, de consulter des informations sur les nouveaux produits et de contacter l'assistance technique (e-mail).

Centre d'assistance Epson

Le centre d'assistance Epson est le point de contact ultime pour conseiller nos clients. Les opérateurs du centre d'assistance peuvent vous aider à installer, configurer et utiliser votre produit Epson. Le personnel de notre centre d'assistance de pré-vente peut vous documenter sur les produits Epson et vous indiquer le fournisseur ou l'agent de service après-vente le plus proche. Le centre d'assistance Epson apporte des réponses à tous types de demandes.

Contact :

Téléphone : 1300 361 054

Télécopie : (02) 8899 3789

Nous vous conseillons de préparer les informations et documents nécessaires avant d'appeler, afin que nous puissions résoudre votre problème le plus rapidement possible (documentation de votre produit Epson, type d'ordinateur utilisé, système d'exploitation, logiciels et autres informations que vous jugez nécessaires).

Assistance aux utilisateurs à Singapour

Epson Singapour propose les sources d'information, l'assistance et les services suivants :

Internet (<http://www.epson.com.sg>)

Informations sur les caractéristiques produits, pilotes téléchargeables, foire aux questions, questions commerciales et assistance technique par e-mail.

Centre d'assistance Epson (téléphone : (65) 6586 3111)

L'équipe du centre d'assistance Epson peut vous assister par téléphone sur les questions suivantes :

- Questions commerciales et informations produits
- Questions ou problèmes concernant l'utilisation des produits
- Questions sur les services de réparation et la garantie

Assistance aux utilisateurs en Thaïlande

Pour obtenir des informations, une assistance et des services :

Internet (<http://www.epson.co.th>)

Informations sur les caractéristiques produits, pilotes téléchargeables, foire aux questions et assistance par e-mail.

Service d'assistance téléphonique Epson (téléphone: (66)2685-9899)

L'équipe du centre d'assistance téléphonique peut vous assister sur les questions suivantes :

- Questions commerciales et informations produits
- Questions ou problèmes concernant l'utilisation des produits
- Questions sur les services de réparation et la garantie

Assistance aux utilisateurs au Vietnam

Pour obtenir des informations, une assistance et des services :

Service d'assistance téléphonique Epson : 84-8-823-9239

Centre de services : 80 Truong Dinh Street, District 1, Hochiminh City Vietnam

Assistance aux utilisateurs en Indonésie

Pour obtenir des informations, une assistance et des services :

Internet (<http://www.epson.co.id>)

- Informations sur les caractéristiques produits, pilotes téléchargeables
- Foire aux questions, questions commerciales, questions par e-mail

Service d'assistance téléphonique Epson

- Questions commerciales et informations produits
- Assistance technique

Téléphone (62) 21-572 4350

Télécopie (62) 21-572 4357

Centre de services Epson

Jakarta Mangga Dua Mall 3rd floor No 3A/B
Jl. Arteri Mangga Dua,
Jakarta
Téléphone/fax : (62) 21-62301104

Bandung Lippo Center 8th floor
Jl. Gatot Subroto No.2
Bandung
Téléphone/fax : (62) 22-7303766

Surabaya Hitech Mall It IIB No. 12
Jl. Kusuma Bangsa 116 - 118
Surabaya
Téléphone : (62) 31-5355035
Fax : (62)31-5477837

Yogyakarta Hotel Natour Garuda
Jl. Malioboro No. 60
Yogyakarta
Téléphone : (62) 274-565478

Medan Wisma HSBC 4th floor
Jl. Diponegoro No. 11
Medan
Téléphone/fax : (62) 61-4516173

Makassar MTC Karebosi Lt. III Kav. P7-8
Jl. Ahmad Yani No.49
Makassar
Téléphone :
(62)411-350147/411-350148

Assistance aux utilisateurs à Hong-Kong

Pour obtenir une assistance technique et d'autres services après-vente, les utilisateurs sont invités à contacter Epson Hong Kong Limited.

Internet

Epson Hong Kong dispose d'un site Internet local en chinois et en anglais, qui propose les informations et éléments suivants :

- Informations produits
- Foire aux questions
- Dernières versions des pilotes Epson

Adresse :

<http://www.epson.com.hk>

Service d'assistance technique par téléphone

Vous pouvez contacter nos techniciens aux numéros suivants :

Téléphone : (852) 2827-8911

Télécopie : (852) 2827-4383

Assistance aux utilisateurs en Malaisie

Pour obtenir des informations, une assistance et des services :

Internet (<http://www.epson.com.my>)

- Informations sur les caractéristiques produits, pilotes téléchargeables
- Foire aux questions, questions commerciales, questions par e-mail

Epson Trading (M) Sdn. Bhd.

Siège social.

Téléphone : 603-56288288

Télécopie : 603-56288388/399

Centre d'assistance Epson

- Questions commerciales et informations produits (ligne d'information)

Téléphone : 603-56288222

- Questions concernant les services de réparation et la garantie, l'utilisation des produits et l'assistance technique

Téléphone : 603-56288333

Assistance aux utilisateurs en Inde

Pour obtenir des informations, une assistance et des services :

Internet (<http://www.epson.co.in>)

Informations sur les caractéristiques produits, pilotes téléchargeables et questions concernant les produits.

Siège social Epson Inde - Bangalore

Téléphone : 080-30515000

Télécopie : 30515005

Bureaux régionaux d'Epson Inde :

Lieu	Téléphone	Télécopie
Mumbai	022-28261515 /16/17	022-28257287
Delhi	011-30615000	011-30615005
Chennai	044-30277500	044-30277575
Calcutta	033-22831589 / 90	033-22831591
Hyderabad	040-66331738 / 39	040-66328633
Cochin	0484-2357950	0484-2357950
Coimbatore	0422-2380002	SO
Pune	020-30286000 /30286001 /30286002	020-30286000
Ahmedabad	079-26407176 / 77	079-26407347

Assistance téléphonique

Services, informations produits et commande de cartouches : 18004250011 (de 9 h à 21 h, numéro gratuit).

Services (AMRC et mobiles) : 3900 1600 (de 9 h à 18 h, faire précéder le numéro de l'indicatif local)

Assistance aux utilisateurs aux Philippines

Pour obtenir une assistance technique et d'autres services après-vente, les utilisateurs sont invités à contacter Epson Philippines Corporation :

Ligne (63-2) 706 2609
principale :

Télécopie : (63-2) 706 2665

Ligne (63-2) 706 2625
directe de l'assistance
technique :

E-mail : epchelpdesk@epc.epson.com.ph

Internet (<http://www.epson.com.ph>)

Informations sur les caractéristiques produits, pilotes téléchargeables, foire aux questions et assistance par e-mail.

Numéro gratuit : 1800-1069-EPSON(37766)

L'équipe du centre d'assistance téléphonique peut vous assister sur les questions suivantes :

- Questions commerciales et informations produits
- Questions ou problèmes concernant l'utilisation des produits
- Questions sur les services de réparation et la garantie

Informations produits

Configuration système requise pour le pilote d'impression

Pour utiliser le pilote d'impression, votre ordinateur doit avoir la configuration système suivante :

Configuration système requise

Windows

Système d'exploitation	Windows Vista x64, Windows Vista, Windows XP x64, Windows XP, Windows 2000
Processeur	Processeur Pentium 4 3 GHz ou plus puissant
Mémoire	1 Go de mémoire vive (RAM) ou plus
Disque dur	32 Go minimum d'espace disque
Interface	USB2.0 High Speed Ethernet 10BASE-T, 100BASE-TX
Affichage	SVGA (800 x 600) ou résolution supérieure

Remarque :

- Pour Windows 2000, vous devez vous connecter en tant qu'utilisateur disposant de droits d'administrateur (utilisateur appartenant au groupe des administrateurs).
- Pour Windows XP et Windows Vista, vous devez vous connecter en tant qu'utilisateur possédant un compte Administrateur. Vous ne pouvez pas installer le pilote d'impression avec un compte limité. Lorsque vous installez le logiciel de l'imprimante sous Windows Vista, un mot de passe peut vous être demandé. Dans ce cas, saisissez-le et continuez la procédure.

Mac OS X

Système d'exploitation	Ordinateurs Macintosh de type PowerPC avec Mac OS X 10.3.9 ou supérieur Ordinateurs Macintosh de type Intel avec Rosetta
Processeur	Processeur PowerPC G5 2 GHz ou plus puissant
Mémoire	1 Go ou plus de mémoire disponible
Disque dur	32 Go minimum d'espace disque

Connexions

La configuration varie selon la connexion utilisée. Pour plus d'informations sur le dernier système d'exploitation pris en charge, reportez-vous au site Web Epson.

Connexion USB

Windows

Les conditions à remplir sont les suivantes :

- Ordinateur sur lequel Windows Vista, Windows XP ou Windows 2000 est préinstallé, ou sur lequel Windows 2000, Windows Me ou Windows 98 est préinstallé puis mis à jour vers Windows Vista, Windows XP ou Windows 2000.
- Un ordinateur doté d'un port USB garanti par le constructeur du PC. (Au besoin, s'informer auprès du constructeur de l'ordinateur.)

Mac OS X

Un système d'exploitation et un ordinateur doté d'un port USB garanti par Apple Inc.

Connexion réseau

Pour plus d'informations, reportez-vous au *Guide réseau*.

Caractéristiques techniques de l'imprimante

Impression

Méthode d'impression	Jet d'encre à la demande
Configuration des buses	Noire : 360 buses x 3 (Photo Black / Matte Black, Light Black, Light Light Black) (Noir photo / Noir mat, Noir clair, Gris clair clair))
	Couleur : 360 buses x 7 (Cyan, Vivid Magenta, Light Cyan, Vivid Light Magenta, Yellow, Orange, Green) (Cyan, Magenta vif, Cyan clair, Magenta vif clair, Jaune, Orange, Vert))

Mode caractères	Échappement	Colonnes d'impression
	10 cpp*	437 (Epson Stylus Pro 9900/9910) 237 (Epson Stylus Pro 7900/7910)

* caractères par pouce

Mode graphiques Raster (Epson Stylus Pro 9900/9910)	Résolution horizontale	Largeur imprimable	Nombre de points disponibles
	360 ppp*	1125.6 mm (44,31")	15,953
	720 ppp	1125.6 mm (44,31")	31,906
	1 440 ppp	1125.6 mm (44,31")	63,813
	2 880 ppp	1125.6 mm (44,31")	127,627
Mode graphiques Raster (Epson Stylus Pro 7900/7910)	360 ppp*	617.6 mm (24,31")	8,753
	720 ppp	617.6 mm (24,31")	17,506
	1 440 ppp	617.6 mm (24,31")	35,013
	2 880 ppp	617.6 mm (24,31")	70,027

* points par pouce

Résolution	Maximum 2 880 × 1 440 ppp
Sens d'impression	Bidirectionnel
Code de commande	ESC/P2, ESC/P3
Mémoire vive (RAM)	256 Mo de mémoire principale 65 Mo de mémoire réseau
Tables de caractères	PC 437 (US, Europe standard)
Jeux de caractères	EPSON Courier 10 cpi

Entraînement du papier	Friction
Trajet du papier	Papier rouleau Feuilles simples (insertion manuelle)
Dimensions	Epson Stylus Pro 9900/9910: Largeur : 1864 mm Profondeur : 667 mm Hauteur : 1218 mm Epson Stylus Pro 7900/7910: Largeur : 1356 mm Profondeur : 667 mm Hauteur : 1218 mm
Grammage (Total pour l'imprimante, le support et le tiroir pour le papier)	Epson Stylus Pro 9900/9910: Env. 135,1 kg sans les cartouches Epson Stylus Pro 7900/7910: Env. 100,9 kg sans les cartouches

Caractéristiques électriques

Intensité nominale	100 à 240 V CA
Tension d'entrée	90 à 264 V CA
Fréquence nominale	50 à 60 Hz
Fréquence d'entrée	49,5 à 60,5 Hz
Intensité nominale	Epson Stylus Pro 9900/9910 : 1,0 à 0,5 A Epson Stylus Pro 7900/7910 : 1,0 à 0,5 A
Consommation électrique	Epson Stylus Pro 9900/9910: Env. 80 W Env. 16 W en économie d'énergie Env. 1 W ou moins à l'arrêt Epson Stylus Pro 7900/7910: Env. 70 W Env. 16 W en économie d'énergie Env. 1 W ou moins à l'arrêt

Cartouches d'encre

Couleurs	Photo Black (Noir photo)	
	Matte Black (Noir mat)	
	Light Black (Noir clair)	
	Light Light Black (Gris clair clair)	
	Cyan	
	Vivid Magenta (Magenta vif)	
	Orange	
	Green (Vert)	
	Yellow (Jaune)	
	Light Cyan (Cyan clair)	
	Vivid Light Magenta (Magenta vif clair)	
Durée de vie des cartouches	2 ans à partir de la date de fabrication (emballage non ouvert).	
	6 mois au plus après déballage.	
Température	Stockage (non installée)	-20 à 40°C (-4 à 104°F)
		1 mois à 40 °C (104 °F)
	Stockage (installée)	-20 à 40°C (-4 à 104°F)
		1 mois à 40 °C (104 °F)
Capacité	700 ml/350 ml	
Dimensions	700 ml : (L) 40 mm × (P) 320 mm × (H) 107 mm	
	350 ml : (L) 40 mm × (P) 240 mm × (H) 107 mm	

Remarque :

- ❑ Les cartouches d'encre fournies avec l'imprimante sont partiellement utilisées lors de l'installation. Pour un tirage de qualité supérieure, la tête d'impression est entièrement chargée d'encre. Ce processus initial consomme beaucoup d'encre. Par conséquent, ces cartouches permettent l'impression de peu de pages par rapport aux autres cartouches que vous installerez.
- ❑ La consommation réelle d'encre varie selon les images imprimées, le papier utilisé, la fréquence d'impression et les conditions ambiantes telles que la température.
- ❑ Pour garantir la qualité supérieure du tirage et protéger la tête d'impression, il reste une quantité variable d'encre dans la cartouche lorsque le moment est venu de la remplacer.
- ❑ Les opérations consommatrices d'encre sont les suivantes : nettoyage de la tête d'impression et chargement lorsqu'une cartouche est installée.
- ❑ Pour garantir la qualité de l'impression, nous vous conseillons d'imprimer régulièrement quelques pages.

Conditions ambiantes

Température	Fonctionnement	10 à 35°C (50 à 95°F)
	Garantie de qualité d'impression	15 à 25°C (59 à 77°F)
	Stockage	-20 à 60°C (-4 à 156°F)
Humidité	Fonctionnement	20 à 80 % HR*
	Garantie de qualité d'impression	40 à 60 % HR*
	Stockage	5 à 85 % HR**

* Sans condensation

** Dans le conditionnement d'origine

Conditions de fonctionnement (température et humidité) :

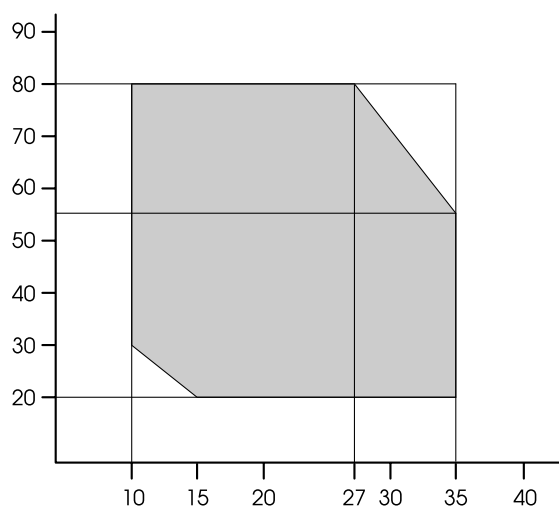

Normes et conformité

Sécurité	UL 60950-1	
	CSA C22.2 No.60950-1	
	Directive basse tension 2006/95/CEE	EN 60950-1
CEM	FCC section 15, sous-section B, classe B	
	CAN/CSA-CEI/IEC CISPR 22, classe B	
	AS/NZS CISPR 22 Classe B	
	Directive CEM 2004/108/CEE	EN 55022, Classe B
		EN 55024
EN 61000-3-2		
	EN 61000-3-3	

Interface

L'imprimante est équipée d'une interface USB et d'une interface Ethernet.

Interface USB

L'interface USB intégrée dans l'imprimante répond aux normes définies dans les documents Universal Serial Bus Specifications Revision 2.0 et au document Universal Serial Bus Device Class Definition for Printing Devices Version 1.1. Cette interface présente les caractéristiques suivantes.

Standard	Répond aux normes définies dans les documents Universal Serial Bus Specifications Revision 2.0, Universal Serial Bus Device Class Definition for Printing Devices Version 1.1
Débit binaire	480 Mo/s (mode High Speed) 12 Mo/s (mode Full Speed)
Codage des données	NRZI
Connecteur adaptable	USB Série B

Remarque :

L'interface USB est uniquement prise en charge par les ordinateurs équipés d'un connecteur USB et fonctionnant sous Windows Vista, XP x 64, XP, 2000 ou Mac OS X.10.x.

Interface Ethernet

L'imprimante comprend une interface Ethernet intégrée. Utilisez un câble 10BASE-T, 100BASE-TX STP (paire torsadée blindée) via le connecteur RJ-45 pour établir la connexion à un réseau.

Index

A

Actualiser les marges, 23
 Affichage, 14
 Aide
 Epson, 207
 Aide (Mac OS X), 137
 Aide (Windows), 127
 Alerte de la longueur du rouleau, 26
 Alignement, 28
 Alignement des têtes, 28, 89
 Aspiration du papier, 27
 Assistance technique, 207

B

BI-D 2 COULEURS, 90
 Bi-D ALL, 90
 Boîtier pour le manuel, 10
 Bonjour, 28
 Bourrage de papier, 121

C

Câble USB, 213
 Capot avant, 10
 Capot du papier rouleau, 10
 Caractéristiques
 électriques, 215
 interface, 218
 Normes et conformité, 217
 ColorSync, 187
 Comment imprimer, 56
 Configuration réseau, 28
 Configuration système requise, 213
 Connecteur d'interface d'option, 11
 Connecteur d'interface réseau, 11
 Connecteur d'interface USB, 11
 Consommable, 68
 Contacter Epson, 207
 Couvercle des cartouches d'encre, 10
 Custom, 30, 159

D

Désinstallation (Mac OS X), 140
 Désinstallation (Windows), 132
 Détails du mode Menu, 22

E

Écart du cylindre, 22, 27
 Épaisseur du papier, 28
 EPSON Printer Utility3, 135
 EPSON StatusMonitor (Mac OS X), 139
 EPSON Status Monitor 3 (Windows), 130
 État de l'imprimante, menu, 25
 ÉTAT EDM (ou myEpsonPrinter), 25

F

Feuille d'état, 24
 Feuille d'état réseau, 24
 Fonction d'auto-nettoyage, 88
 Fonction de maintenance automatique, 88

G

Guides papier, 10

H

Hamac de réception, 10
 Historique des travaux, 25

I

ICM du pilote, 185
 ICM hôte, 187
 Icône d'état de la cartouche d'encre, 15
 Icône d'état du réservoir de maintenance, 16
 Impression avec agrandissement du format, 159
 Impression avec réduction du format, 159
 Impression bannière, 173
 Impression d'essai, menu, 24
 Impression de photos en noir et blanc, 149
 Impression Pages par feuille, 163
 Impression poster avec marges, 165
 Impression sans marges, 153
 Impressions totales, 25
 Impression sur papier personnalisé, 170
 Imprimer le motif des buses, 23
 Informations sur le travail, 24
 Initialiser les paramètres, 23
 Initialiser les paramètres réseau, 28
 IP,SM,DG setting (Paramètre IP,MSR,PPD), 28

L

Langue, 30
 Ligne de fin de page, 22
 Longueur du papier rouleau, 26

M

Maintenance, menu, 24
 Maintenance, mode, 30
 Marge papier rouleau, 22
 Messages, 14
 Motif d'épaisseur, 27

N

Nettoyage, 24, 82
 Nettoyage automatique, 87
 Nettoyage de l'extérieur de l'imprimante, 92
 Nettoyage de l'imprimante, 92
 Nettoyage des têtes, 85

Nettoyage SS, 30
Niveau d'encre, 25

O

Obturation, 88

P

Panneau de contrôle, 10, 12
Panneau par défaut, 30
Papier personnalisé, 24, 26
Papier personnalisé, menu, 27
Papier rouleau restant, 26
Paramètre d'adresse IP, 28
PhotoEnhance (Windows), 144
Pilote d'impression, 213
Prise secteur, 11
Problèmes, résolution
 contacter Epson, 207

R

Réglage de l'alimentation papier, 27
Réglage de l'horloge, 24
Réglage des marges du papier, 153
Réglage du cutter, 24
Réglage Menu, 17
Remaining paper setup (Config pap restant), 26
Remove skew (Supprimer inclinaison), 27
Remplacement des cartouches d'encre, 76
Remplacement du cutter, 24
Remplacement du réservoir de maintenance, 77
Réservoir de maintenance, 11, 25
Roll paper tension (Tension pap roul), 30

S

Service, 207
Set roll paper tension (Def tension pap roul), 27
SpectroProofer, 29
Support de l'adaptateur, 10

T

Take up reel (Rouleau d'entraînement), 29
Temps de séchage, 27
Touches, 12
Type de papier, 26, 27
Type de support pris en charge pour l'impression
 sans marges, 153

U

UNI-D, 90
Unité, 30
Unités de température, 30
Utilisation du papier rouleau, 32
Utilitaires d'impression (Mac OS X), 138
Utilitaires d'impression (Windows), 128

V

Vérif buses auto, 23

Vérification de l'inclinaison du papier, 23
Vérification des buses, 24, 83
Vérification du format papier, 23
Version, 25

Z

Zoom, 159