

User's Guide • Guide d'utilisation • Benutzerhandbuch •

— for use without a computer — — pour l'utilisation sans l'aide d'un ordinateur — — für die Verwendung ohne Computer —

Gebruikershandleiding • Guida utente • Manual de usuario •

— voor gebruik zonder computer — — per l'uso senza computer — — para el uso sin ordenador —

Guia do Utilizador

— para utilização sem um computador —



Copyright © 2008 Seiko Epson Corporation.
All rights reserved.
Printed in XXXXXX

Loading Paper • Chargement du papier • Papier einlegen • Papier laden •
Caricamento della carta • Carga del papel • Colocar Papel

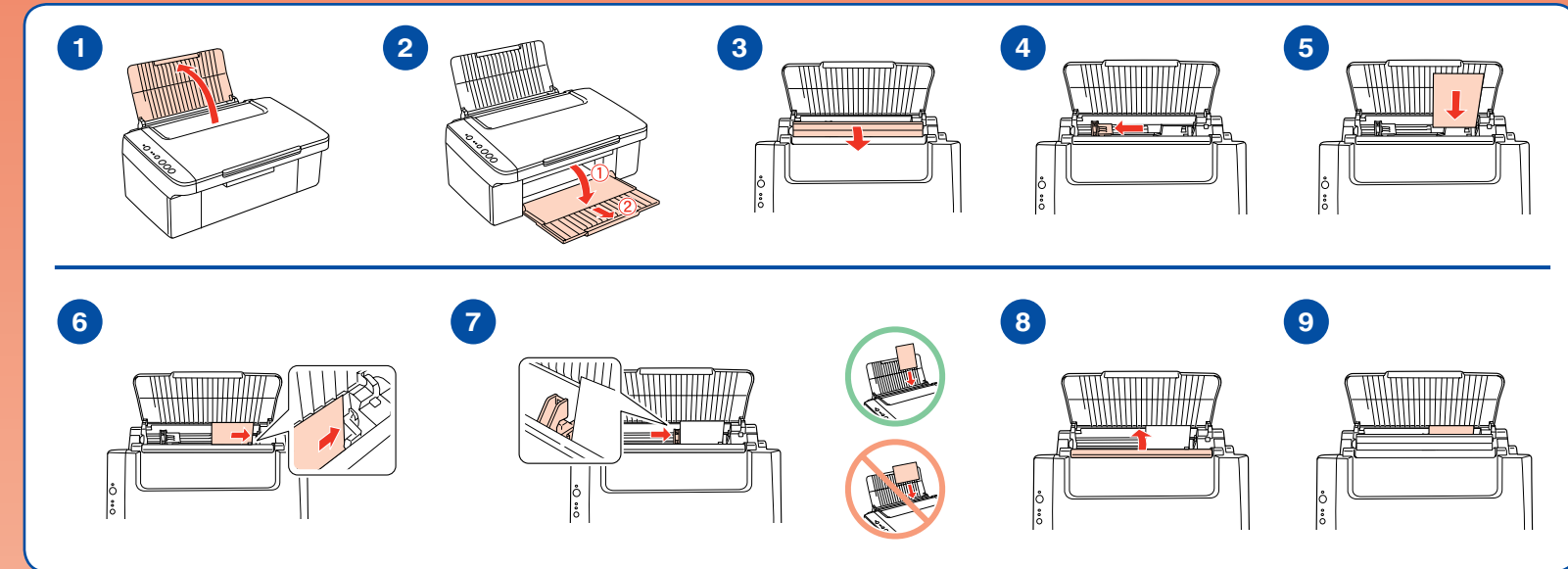

Loading Capacity • Capacité de chargement • Kapazität •
Laadcapaciteit • Capacità di caricamento • Capacidad
de carga • Capacidade de Alimentação

Plain Paper	A4	100
Epson Premium Ink Jet Plain Paper		80
Epson Bright White Ink Jet Paper		80
Epson Premium Glossy Photo Paper	10 x 15 cm (4 x 6 in.)	20
Epson Premium Semigloss Photo Paper		
Epson Glossy Photo Paper		
Epson Ultra Glossy Photo Paper		
Epson Photo Paper		

Placing an Original • Mise en place d'un document original • Vorlage auflegen • Origineel plaatsen •
Posizionamento di un originale • Colocación de un original • Posicionar um Original

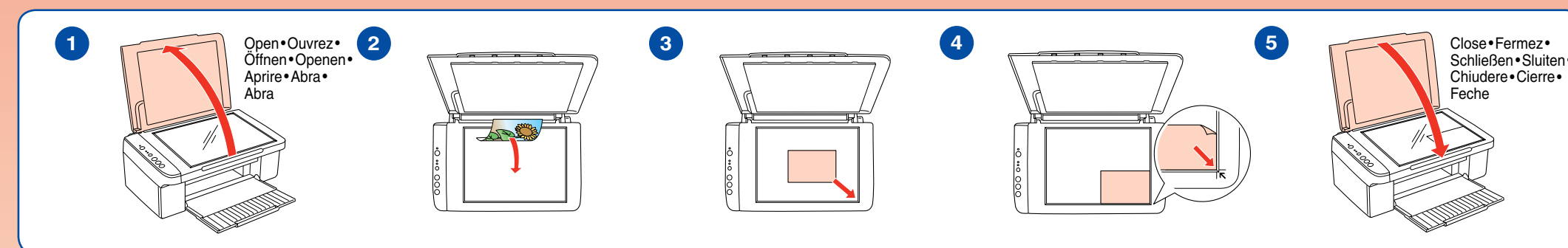

Copying • Copie • Kopieren • Kopiëren • Copia • Copia • Efectuar Cópias

Without Borders • Sans marges • Ohne Rand • Zonder rand • Senza margini • Sin márgenes • Sem Margens

Documents • Documents • Dokumente • Documenten • Documenti • Documentos • Documentos

Enlarging Documents • Agrandissement de documents • Dokumente vergrößern • Documenten vergroten • Ingrandimento di documenti • Ampliación de documentos • Ampliar Documentos

Reducing Photos • Réduction de photos • Fotos verkleinern • Foto's verkleinen • Riduzione di foto • Reducción de fotos • Reduzir Fotografías

Draft Document •
Brouillon •
Entwurf •
Conceptdocument •
Bozza di documento •
Borrador de documento •
Documento de Prova

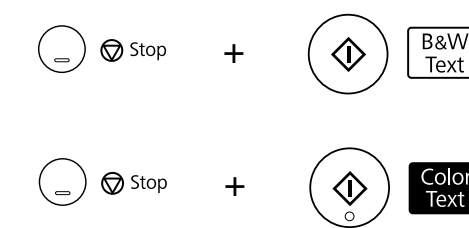
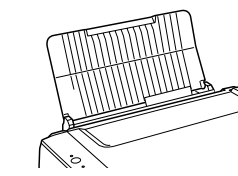

Hold button and press button
Maintenez la touche enfoncée et appuyez sur la touche
Halten Sie die Taste gedrückt und drücken Sie die Taste
Houd ingedrukt en druk op
Tenere premuto il tasto e premere il tasto
Mantenga pulsado el botón mientras pulsa el botón
Mantenha pressionado o botão e pressione o botão

Cancel • Annuler •
Abbrechen • Annuleren •
Annulla • Cancelar •
Cancelar

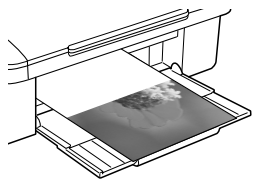

Replacing Ink Cartridges • Remplacement des cartouches d'encre • Tintenpatronen ersetzen •
Cartridges vervangen • Sostituzione delle cartucce di inchiostro • Sustitución de cartuchos de tinta •
Substituir Tinteiros

Checking the Ink Cartridges Status • • • Vérification de l'état des cartouches d'encre • • • Tintenpatronenstatus prüfen • • • Cartridgestatus controleren • • •
Verifica dello stato delle cartucce d'inchiostro • • • Revisando estado cartuchos de tinta • • • Verificar o Estado dos Tinteiros • • •

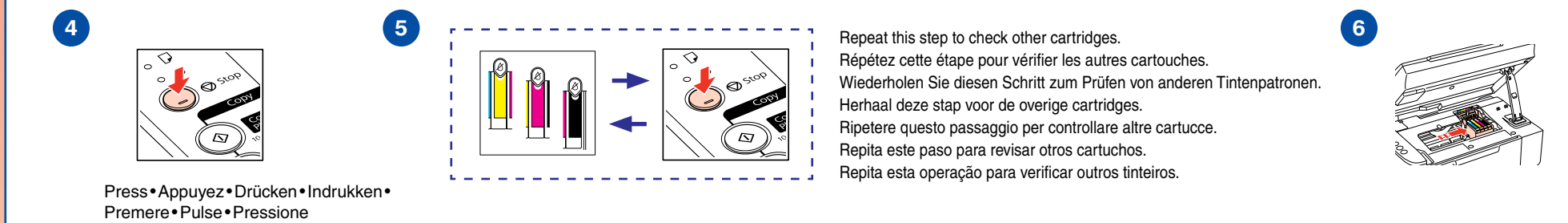
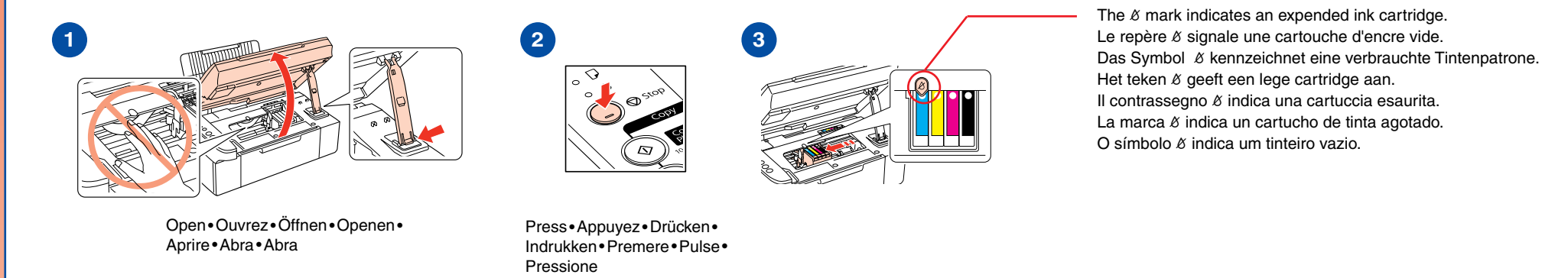

Removing and Installing Ink Cartridges • Retrait et installation des cartouches d'encre • Tintenpatronen entnehmen und einsetzen •
Cartridges verwijderen en installeren • Rimozione e installazione delle cartucce di inchiostro • Extracción e instalación de cartuchos de tinta • Retirar e Instalar Tinteiros

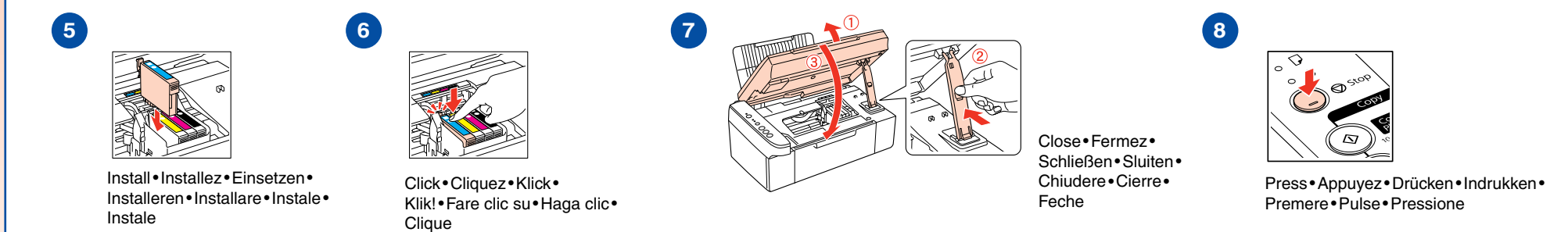
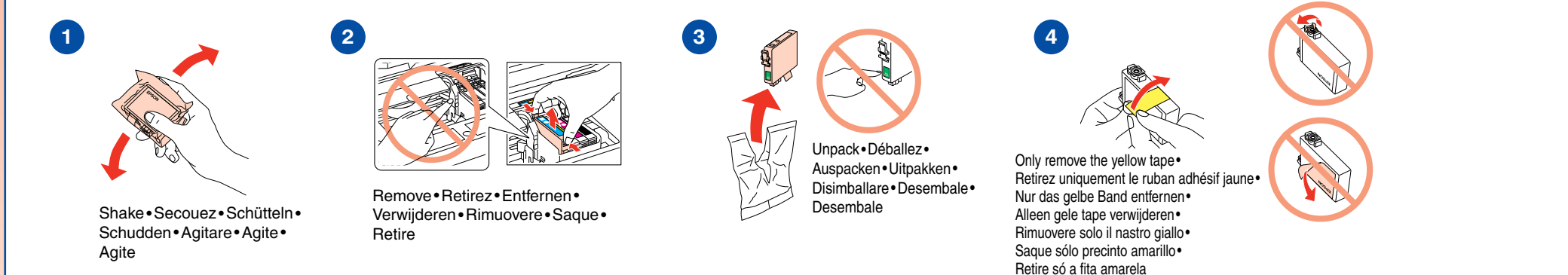

Epson Ink Cartridges • Cartouches d'encre Epson • Epson-Tintenpatronen • Epson-cartridges • Cartucce di inchiostro Epson • Cartuchos tinta Epson • Tinteiros Epson

Ink cartridge part numbers vary by location. For the SX100/SX105, Epson recommends the T089 cartridges for low print usage. Les références des cartouches d'encre varient d'un pays à l'autre. Pour les imprimantes SX100/SX105, Epson recommande les cartouches d'encre T089 dans le cadre d'une faible utilisation. Tintennummern von Tintenpatronen sind länderspezifisch. Für SX100/SX105 empfiehlt Epson die T089-Tintenpatronen für geringe Druckvolumen. Artikelnummers van cartridges kunnen per land verschillen. Voor de SX100/SX105 raadt Epson cartridges van het type T089 aan als u weinig afdrukt. I numeri di parte delle cartucce di inchiostro variano a seconda dei paesi. Per SX100/SX105, Epson consiglia le cartucce d'inchiostro T089 per un uso di stampa ridotto. Números pieza cartuchos tinta varían según zona. Para SX100/SX105, Epson recomienda los cartuchos de tinta T089 para un volumen de impresión reducido. As referências dos tinteiros variam consoante o país. Para a SX100/SX105, a Epson recomenda os tinteiros T089 para um volume de impressão baixo.

Color • Couleur • Farbe • Kleur • Colore • Color • Cor	Part numbers • Références • Teilnummern • Artikelnummers • Numeri di parte • Números pieza • Referências	SX100/SX105	TX100/TX101	TX106/TX109
	T0891/T0711	91N/73N	T0921	
	T0892/T0712	91N/73N	T0922	
	T0893/T0713	91N/73N	T0923	
	T0894/T0714	91N/73N	T0924	

9. Flashing quickly • Clignotement rapide • Blinkt schnell • Knippert snel • Lampeggiante rapida • Intermitente rápido • Intermitente rápido

Wait about 1.5 min • Patientez environ une minute et demie • ca. 1,5 Min. warten • Circa 1,5 min. wachten • Attendere circa 1,5 min. • Espere 1,5 min approx. • Aguarde cerca de 1,5 min.

On • Allumé • Ein • Aan • Accesa • Encendido • Acceso

Error Indicators • Voyants d'erreur • Fehleranzeigen • Foutindicatoren • Indicatori di errore • Indicadores de error • Indicadores Luminosos de Erro

Lights • Voyants • Anzeigen • Lampjes • Spie luminose • Indicadores luminosos • Indicadores luminosos	Cause • Cause • Ursache • Oorzaak • Causa • Causa • Causa	Solution • Solution • Lösung • Oplossing • Soluzione • Solución • Solução
		<ul style="list-style-type: none"> ➔ See Loading Paper on the front page. ➔ Voir Chargement du papier au recto. ➔ Siehe Papier einlegen auf der Vorderseite. ➔ Zie Papier laden op de voorkant. ➔ Vedere Caricamento della carta nella pagina anteriore. ➔ Consulte Carga del papel en la primera página. ➔ Consulte Colocar Papel na primeira página.
		<p>Prepare a new ink cartridge. Préparez une cartouche d'encre neuve. Neue Tintenpatrone vorbereiten Houd een nieuwe cartridge bij de hand. Preparare una nuova cartuccia di inchiostro. Prepare un cartucho de tinta nuevo. Prepare um tinteiro novo.</p>
		<ul style="list-style-type: none"> ➔ See Replacing Ink Cartridges on the front page. ➔ Voir Remplacement des cartouches d'encre au recto. ➔ Siehe Tintenpatronen ersetzen auf der Vorderseite. ➔ Zie Cartridges vervangen op de voorkant. ➔ Vedere Sostituzione delle cartucce di inchiostro nella pagina anteriore. ➔ Consulte Substitución de cartuchos de tinta en la primera página. ➔ Consulte Substituir Tinteiros na primeira página.
		<p>If the light is still on or flashing after you replace the cartridge, try the procedure on the right. Si le voyant est toujours allumé ou clignote une fois la cartouche remplacée, utilisez la procédure détaillée sur la droite. Wenn die Anzeige nach dem Patronenwechsel immer noch leuchtet oder blinkt, die Prozedur rechts versuchen. Als het lampje na het vervangen van de cartridge nog steeds brandt of knippert, probeert u de hiernaast (rechts) getoonde procedure. Se la spia è ancora accesa o lampeggiante dopo la sostituzione della cartuccia, provare la procedura riportata a destra. Si la luz sigue encendida o intermitente tras cambiar el cartucho, siga los pasos de la derecha. Se o indicador permanecer aceso ou intermitente depois de substituir o tinteiro, tente a operação à direita.</p>
Other lights off Les autres voyants sont éteints Andere Anzeigen sind aus Andere lampjes uit Altre spie spente Resto de indicadores apagados Outros indicadores apagados	Sleep mode Mode de veille Ruhemodus Energiespaarstand Modalità di attesa Modo latente Modo de repouso	<p>Press any button except the button to wake the product. Appuyez sur n'importe quelle touche, à l'exception de la touche , pour activer le produit. Drücken Sie eine beliebige Taste außer der Taste , um das Produkt zu aktivieren. Druk op een willekeurige knop (behalve op) om het apparaat te activeren. Premere un tasto qualsiasi ad eccezione del tasto per riattivare il prodotto. Pulse cualquier botón excepto para reactivar el producto. Pressione qualquer botão excepto o para sair do modo de repouso.</p>
		<ul style="list-style-type: none"> ➔ If the paper is not ejected, try the procedures below. ➔ Si le papier n'est pas éjecté, essayez les procédures suivantes. ➔ Wird das Papier nicht ausgeworfen, versuchen Sie das folgende Verfahren. ➔ Als het papier niet naar buiten komt, probeert u de onderstaande procedure. ➔ Se la carta non viene espulsa, provare la procedura che segue. ➔ Si no se expulsa el papel, pruebe con los siguientes procedimientos. ➔ Se o papel não for ejectado, tente as operações seguintes.
		<p>Turn off • Mettez hors tension • Ausschalten • Uitzetten • Spegnere • Apague • Desligue</p>
		<p>Turn off • Mettez hors tension • Ausschalten • Uitzetten • Spegnere • Apague • Desligue</p>
All lights flashing Tous les voyants clignotent Alle Anzeigen blinken Alle lampjes knipperen Tutte le spie lampeggianti Todos los indicadores intermitentes Todos os indicadores intermitentes		<p>Turn off the printer. Open the scanner unit and remove the paper. Then turn the printer back on. If the error does not clear, contact your dealer. Mettez l'imprimante hors tension. Ouvrez le module scanner et retirez le papier. Remettez ensuite l'imprimante sous tension. Si l'erreur persiste, contactez votre revendeur. Drucker ausschalten. Scannereinheit öffnen und Papier entfernen. Drucker wieder einschalten. Wenn der Fehler nicht beseitigt ist, wenden Sie sich an den Händler. Zet de printer uit. Open de scannereenheid en verwijder het papier. Zet de printer weer aan. Raadpleeg uw leverancier als de fout blijft bestaan. Spegnere la stampante. Aprire l'unità scanner e rimuovere la carta. Quindi, riaccendere la stampante. Se l'errore non si risolve, contattare il rivenditore. Apague la impresora. Abra el escáner y saque el papel. Encienda la impresora. Si el error no desaparece, consulte al distribuidor. Desligue a impressora. Abra a unidade de digitalização e retire o papel. Volte a ligar a impressora. Se o erro persistir, contacte o fornecedor.</p>
All lights on Tous les voyants sont allumés Alle Anzeigen leuchten Alle lampjes branden Tutte le spie accese Todos los indicadores encendidos Todos os indicadores acesos	Waste ink pad in the printer is saturated. Le tampon d'encre usagée de l'imprimante est saturé. Abfalltintenkissen im Drucker ist gesättigt. Inktkussentje in printer is verzadigd. Tampono di inchiostro di scarico saturo. La almofadilla de tinta desechada está saturada. A almofada de tinta residual da impressora está saturada.	<p>Contact your dealer to replace it. Contactez votre revendeur pour le remplacer. Wenden Sie sich zum Ersetzen an Ihren Händler. Neem contact op met uw leverancier voor vervanging. Rivolgarsi al rivenditore locale per sostituirlo. Dirijase a su distribuidor para sustituirlo. Contacte o Serviço de Assistência a Clientes EPSON para a substituir.</p>

1. Nozzle Check • Vérification des buses • Düsentest • Suijkanaaltjes controleren • Controllo ugelli • Test de inyectoros • Verificação dos Jactos

 button and then press the button. Maintenez la touche enfoncée et appuyez sur la touche . Halten Sie die Taste gedrückt und drücken Sie die Taste . Houd ingedrukt en druk op . Tenere premuto il tasto e quindi premere il tasto . Mantenga pulsado el botón mientras pulsa el botón . Mantenha pressionado o botão e pressione o botão .

2. Print Head Cleaning • Nettoyage de la tête d'impression • Druckkopfreinigung • Printkop reinigen • Pulizia testina • Limpieza de cabezales • Limpeza da Cabeça de Impressão

Try 1. Nozzle Check
 Essayez 1. Vérification des buses
 Probieren Sie 1. Düsentest
 Probeer: 1. Suijkanaaltjes controleren
 Provare 1. Controllo ugelli
 Pruebe con 1. Test de inyectoros
 Experimente efectuar a 1. Verificação dos Jactos