

Guide des opérations de base

- pour l'utilisation sans l'aide d'un ordinateur -



Introduction

- Consignes de sécurité importantes.....3
- Informations personnelles stockées dans la mémoire4



Fonctions du panneau de contrôle

- Panneau de contrôle5



Manipulation du papier et des documents originaux

- Manipulation du papier.....8
- Manipulation des documents originaux.....9



Télécopie d'une photo ou d'un document

- Connexion d'un téléphone ou d'un répondeur.....11
- Configuration des fonctions du télécopieur.....11
- Envoi d'une télécopie14
- Réception de télécopies.....16
- Définition des paramètres d'envoi/de réception17



Copie

- Copie des photos.....19
- Copie des documents.....20



Impression à partir d'une carte mémoire

- Manipulation d'une carte mémoire21
- Impression des photos22
- Sélection et impression des photos à l'aide d'une feuille d'index23



Impression à partir d'un appareil photo numérique

- Utilisation de PictBridge ou USB DIRECT-PRINT 26



Remplacement des cartouches d'encre

- Précautions..... 27
- Retrait et installation des cartouches d'encre 27



Entretien

- Vérification de l'état de la cartouche d'encre 30
- Vérification et nettoyage de la tête d'impression 30
- Alignement de la tête d'impression 31



Résolution des problèmes



- Messages d'erreur 32
- Problèmes et solutions..... 32



Récapitulatif des paramètres du panneau

- Mode Fax..... 37
- Mode Copie 38
- Mode Carte mémoire 40
- Mode Impression photo..... 41
- Mode Configuration..... 42

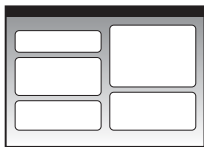
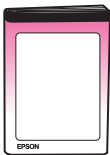
Où trouver des informations

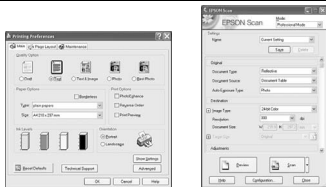
Manuels imprimés	
	Démarrez ici Veuillez lire cette feuille en premier. Elle vous indique comment installer l'imprimante et les logiciels.
 (le présent manuel)	Guide des opérations de base - pour l'utilisation sans l'aide d'un ordinateur - Ce manuel fournit des informations relatives à l'utilisation de l'imprimante lorsqu'elle n'est pas connectée à l'ordinateur (instructions pour la télécopie, la copie ou l'impression à partir d'une carte mémoire, par exemple). Si vous rencontrez des problèmes lors de l'utilisation de l'imprimante, reportez-vous au chapitre Résolution des problèmes du présent manuel.
Manuels en ligne	
	Guide d'utilisation Ce guide contient des instructions relatives à l'impression et à la numérisation à partir de l'ordinateur et des informations relatives au logiciel. Ce guide est inclus dans le CD-ROM et il est automatiquement installé lors de l'installation des logiciels. Pour lire ce guide, double-cliquez sur l'icône située sur le bureau.
	Aide en ligne Les applications incluses sur le CD-ROM des logiciels comprennent toutes une aide en ligne. Cette dernière fournit des informations détaillées sur chaque application.

Indications Attention, Important et Remarques

Suivez les directives ci-après lorsque vous lisez les instructions :

- ⚠ Attention** : avertissement à suivre à la lettre pour éviter des blessures corporelles
- ⚠ Important** : mise en garde à respecter pour éviter d'endommager votre équipement
- Remarque** : informations importantes relatives à l'imprimante
- Conseil** : astuces relatives à l'utilisation de l'imprimante

Mise en garde relative aux droits d'auteur

Aucune partie de ce manuel ne peut être reproduite, stockée dans un système documentaire ou transmise sous quelque forme ou de quelque manière que ce soit, électronique, mécanique, par photocopie, enregistrement ou autre, sans l'accord préalable écrit de Seiko Epson Corporation. Les informations contenues dans la présente notice sont exclusivement destinées à l'utilisation de ce produit. Epson ne pourra être tenue responsable de l'utilisation de ces informations avec d'autres imprimantes.

Ni Seiko Epson Corporation ni ses filiales ne pourront être tenues responsables envers l'acquéreur de ce produit ou envers des tiers, des dommages, pertes, frais ou dépenses encourus par l'acquéreur ou les tiers à la suite des événements suivants : accident, utilisation incorrecte ou abusive de ce produit, modifications, réparations ou altérations illicites de ce produit ou (sauf aux États-Unis) non-respect au sens strict des consignes d'utilisation et de maintenance de Seiko Epson Corporation.

Seiko Epson Corporation ne pourra être tenue responsable des dommages ou problèmes survenus par suite de l'utilisation de produits optionnels ou consommables autres que ceux désignés par Seiko Epson Corporation comme étant des Produits d'origine Epson ou des Produits approuvés par Epson.

Seiko Epson Corporation ne pourra être tenue responsable des dommages résultant des interférences électromagnétiques se produisant à la suite de l'utilisation de câbles d'interface autres que ceux désignés par Seiko Epson Corporation comme étant des Produits approuvés par Epson.

EPSON® est une marque déposée et EPSON STYLUS™ et Exceed Your Vision sont des noms de marque de Seiko Epson Corporation. USB DIRECT-PRINT™ et le logo USB DIRECT-PRINT sont des noms de marque de Seiko Epson Corporation. Copyright © 2002 Seiko Epson Corporation. Tous droits réservés.

DPOF™ est un nom de marque de CANON INC., Eastman Kodak Company, Fuji Photo Film Co., Ltd. et Matsushita Electric Industrial Co., Ltd.

SDHC™ est un nom de marque.

Memory Stick, Memory Stick Duo, Memory Stick PRO, Memory Stick PRO Duo, MagicGate Memory Stick, MagicGate Memory Stick Duo et Memory Stick Micro sont des noms de marque de Sony Corporation.

xD-Picture Card™ est un nom de marque de Fuji Photo Film Co., Ltd.

Avis général : les autres noms de produit utilisés dans le présent manuel sont donnés uniquement à titre d'identification et peuvent être des noms de marque de leur détenteur respectif. Epson dénie toute responsabilité vis-à-vis de ces marques.

Introduction

Consignes de sécurité importantes

Avant d'utiliser cette imprimante, lisez et suivez les consignes de sécurité ci-après :

- Utilisez uniquement le cordon d'alimentation livré avec l'imprimante. L'utilisation d'un autre cordon pourrait provoquer un incendie ou une électrocution. N'utilisez pas le cordon sur un autre équipement.
- Assurez-vous que le cordon d'alimentation répond à l'ensemble des normes de sécurité locales applicables.
- Utilisez uniquement le type de source d'alimentation indiqué sur l'étiquette.
- Placez l'imprimante à proximité d'une prise de courant permettant de débrancher aisément le cordon d'alimentation.
- Veillez à ne pas laisser le cordon d'alimentation se détériorer ou s'user.
- Veillez à ce que l'ampérage total des périphériques reliés au prolongateur ou à la prise de courant ne dépasse pas l'ampérage correspondant au calibre.
- Évitez les lieux soumis à des variations rapides de température ou d'humidité, de même que ceux exposés aux chocs, aux vibrations, à la poussière ou à la lumière directe du soleil.
- Veillez à ne pas obstruer ou recouvrir les ouvertures du boîtier et n'insérez aucun objet à travers les orifices.
- Placez l'imprimante sur une surface plane et stable, sensiblement plus grande que la base. Elle ne fonctionnera pas correctement si elle est placée dans une position inclinée. Assurez-vous également que la partie arrière de l'imprimante est placée à au moins 10 cm du mur afin de garantir une aération suffisante.
- N'ouvrez pas le module scanner lorsqu'une opération de copie, d'impression ou de numérisation est en cours.
- Ne touchez pas le câble plat blanc à l'intérieur de l'imprimante.
- Ne renversez pas de liquide sur l'imprimante.
- N'utilisez pas de produits en aérosol contenant des gaz inflammables à l'intérieur ou à proximité de l'imprimante, vous risqueriez de provoquer un incendie.

- Ne tentez jamais de réparer le produit par vous-même, sauf si cela est explicitement mentionné dans la documentation.
- Débranchez l'imprimante et faites appel à un technicien qualifié dans les circonstances suivantes : si le cordon d'alimentation ou sa fiche est endommagé, si du liquide a coulé dans l'imprimante, si l'imprimante est tombée ou le boîtier a été endommagé, si l'imprimante ne fonctionne pas normalement ou ses performances ont changé de manière sensible.
- En cas de stockage ou de transport, veillez à ne pas pencher, placer verticalement ou retourner l'imprimante. Toute position inadéquate peut entraîner une fuite d'encre de la cartouche.
- Veillez à ne pas vous coincer les doigts lorsque vous fermez le module scanner.
- N'appuyez pas trop fort sur la vitre d'exposition lors de la mise en place des documents originaux.
- Placez uniquement des documents originaux dans le chargeur automatique de documents.

Consignes de sécurité relatives aux cartouches d'encre

- Maintenez les cartouches d'encre hors de portée des enfants et ne buvez pas l'encre.
- En cas de contact de l'encre avec la peau, nettoyez à l'eau et au savon. En cas de contact de l'encre avec les yeux, rincez-les abondamment avec de l'eau. Si une gêne ou des problèmes de vision persistent, consultez immédiatement un médecin.
- Si vous retirez une cartouche d'encre pour la réutiliser ultérieurement, protégez la zone d'alimentation en encre contre les salissures et la poussière et stockez-la dans le même environnement que l'imprimante. Ne touchez pas l'orifice d'alimentation en encre de la cartouche, ni la zone qui l'entoure.

Consignes de sécurité relatives à l'équipement téléphonique

Lors de l'utilisation de l'équipement téléphonique, vous devez toujours respecter des consignes de sécurité de base pour réduire le risque d'incendie, de décharge électrique et de blessures. Ces consignes incluent les précautions suivantes :

- N'utilisez pas le produit à proximité d'un point d'eau.

- N'utilisez pas le téléphone lors d'un orage électrique. Les éclairs présentent un risque distant de décharge électrique.
- N'utilisez pas le téléphone pour faire état d'une fuite de gaz dans l'environnement de la fuite.
- Maintenez le présent manuel d'instructions à portée de main pour future référence.

Pour les utilisateurs européens :

Nous, Seiko Epson Corporation, déclarons par la présente que cet équipement, modèle C361A, est conforme aux principales exigences et autres dispositions adaptées de la directive 1999/5/CE.

Périphérique réservé à l'utilisation au Royaume-Uni, en Irlande, en Allemagne, en France, en Espagne, au Portugal, en Italie, en Autriche, en Suisse, en Belgique, aux Pays-Bas, au Luxembourg, au Danemark, en Finlande, en Norvège, en Suède, en Pologne, en Hongrie, en République tchèque, en Slovaquie, en Lettonie, en Lituanie, en Estonie, en Slovénie, en Grèce, en Roumanie et en Bulgarie.

Pour les utilisateurs de Nouvelle-Zélande :

Avertissement général

L'attribution d'un Telepermit pour un élément de l'équipement du terminal indique uniquement que Telecom reconnaît que cet élément est conforme aux exigences minimales de connexion à son réseau. Elle n'indique pas que le produit est agréé par Telecom ou que Telecom garantit quelque aspect que ce soit. De même, elle ne garantit pas que les éléments fonctionneront correctement avec un équipement disposant d'un Telepermit d'une autre marque ou d'un autre modèle ou que le produit est compatible avec l'ensemble des services réseau de Telecom.

Informations personnelles stockées dans la mémoire

Cette imprimante vous permet de stocker des noms et des numéros de téléphone dans sa mémoire. Les informations restent enregistrées même lorsque l'imprimante est mise hors tension.

Nous vous recommandons d'utiliser la procédure suivante pour effacer la mémoire lorsque vous remettez l'imprimante à un tiers ou que vous mettez l'imprimante au rebut.

Effacement de la mémoire

1. Appuyez sur **Setup**.
2. Sélectionnez **Rétablir valeurs par déf** et appuyez sur **OK**.



3. Sélectionnez **Initial. ts param** et appuyez sur **OK**.



4. Sélectionnez **OK** et appuyez sur **OK**.

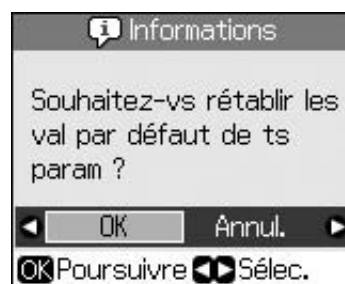

Toutes les données stockées dans la mémoire sont effacées.

Fonctions du panneau de contrôle

Panneau de contrôle

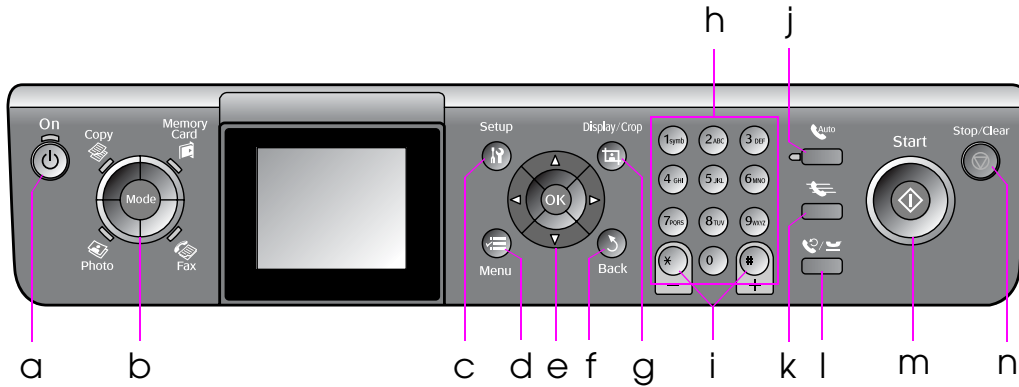

La conception du panneau de contrôle varie d'un pays à l'autre.

Touches

	Touches	Fonction	
a	On	Permet de mettre l'imprimante sous/hors tension. (Le voyant est allumé lorsque l'imprimante est sous tension et clignote lorsque l'imprimante est active ou en cours de mise sous/hors tension.)	
b	Mode * 	Permet de commuter entre les modes Copy , Memory Card , Fax et Photo . (Les voyants permettent d'identifier le mode sélectionné.)	
c	Setup *	Permet d'exécuter les programmes d'entretien ou de régler différents paramètres.	
d	Menu *	Affiche les paramètres détaillés de chaque mode.	
e		Touches de défilement ▲ ▼ ◀ ▶	Permettent de sélectionner les photos et les éléments de menu.
		OK	Permet d'activer les paramètres sélectionnés.

	Touches	Fonction
f	Back	Permet d'annuler l'opération en cours et de retourner au menu précédent.
g	Display/Crop	Permet de modifier l'affichage des photos sur l'écran LCD ou de recadrer les photos. En mode Fax, ces touches permettent d'imprimer la liste de numérotation rapide, de réimprimer des télécopies et d'imprimer différents rapports.
h	Pavé numérique 1234567890*#	Le pavé numérique vous permet de saisir les numéros de télécopieur, de définir ou de saisir les numéros de numérotation rapide, de définir la date et l'heure, de définir le nombre d'impressions, etc.
i	Copies (+ et -)	Permet de définir le nombre de copies ou de modifier la zone de recadrage.

	Touches	Fonction
j		Permet d'activer ou de désactiver le mode Réponse automatique. Cette touche sert de touche espace lors de la saisie ou de la modification de numéros ou de caractères.
k		Affiche la liste de numérotation rapide en mode Fax. Cette touche sert de touche retour arrière lors de la saisie ou de la modification de numéros ou de caractères.
l		Affiche le dernier numéro de téléphone composé. Cette touche sert de touche pause (pour saisir « - ») lors de la saisie ou de la modification de numéros. Vous pouvez également utiliser le signe pause (« - ») lors de la saisie de caractères.
m	Start	Permet de lancer la télécopie, la copie et l'impression.
n	Stop/Clear	Permet d'interrompre la télécopie, la copie et l'impression, ou de réinitialiser les paramètres définis.

* Pour plus de détails au sujet des éléments de chaque mode, reportez-vous à la section « Récapitulatif des paramètres du panneau » à la page 37.

Écran LCD

Remarque :

Il est possible que l'écran LCD affiche quelques petits points lumineux ou foncés. De même, il peut présenter, en raison de ses caractéristiques, une luminosité non uniforme. Il s'agit de phénomènes normaux qui ne signifient en aucun cas que l'écran est endommagé.

Utilisation de l'écran LCD

Procédez comme suit pour sélectionner et modifier les menus de paramétrage et les photos affichés sur l'écran LCD.

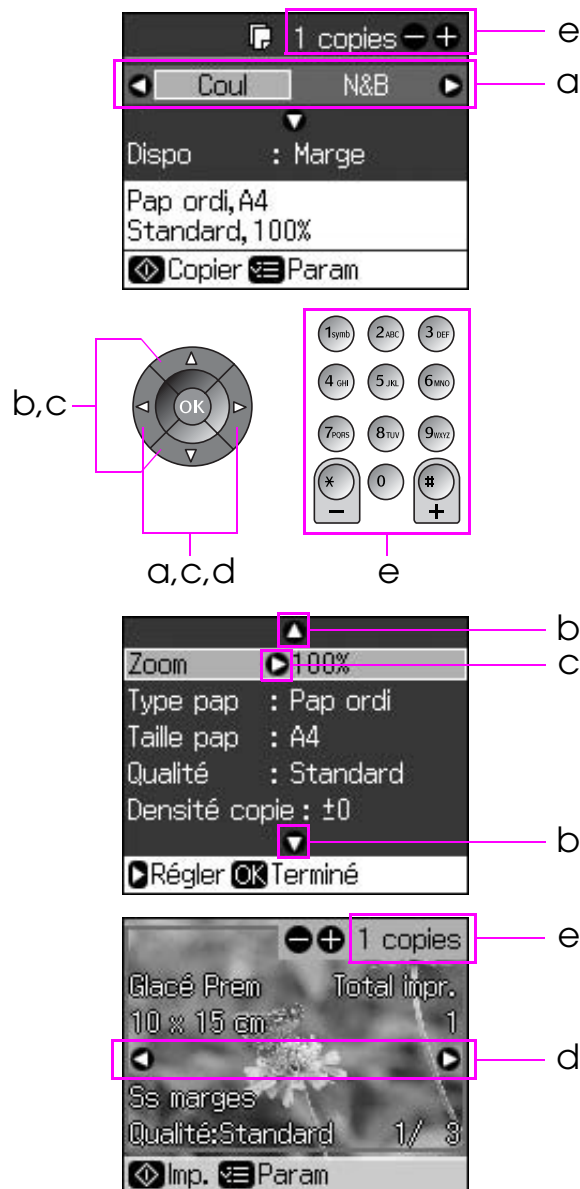

a	Appuyez sur ◀ ou ▶ pour sélectionner l'élément de paramétrage.
b	Appuyez sur ▲ ou ▼ pour sélectionner l'élément de menu. La surbrillance se déplace vers le haut ou vers le bas.
c	Appuyez sur ▶ pour ouvrir la liste des éléments de paramétrage. Appuyez sur ▲ ou ▼ pour sélectionner l'élément de paramétrage et appuyez sur OK.
d	Appuyez sur ◀ ou ▶ pour changer la photo affichée sur l'écran LCD.
e	Utilisez Copies (+, -) ou une touche numérique pour définir le nombre de copies souhaitées de la photo sélectionnée.

Réglage de la luminosité de l'écran LCD

Vous pouvez régler la luminosité de l'écran LCD.

1. Appuyez sur **Setup** pour activer le mode de configuration.
2. Appuyez sur **◀** ou **▶** pour sélectionner **Maintenance**, puis appuyez sur **OK**.
3. Appuyez sur **▲** ou **▼** pour sélectionner **Luminosité LCD**, puis appuyez sur **OK**. L'écran suivant apparaît.

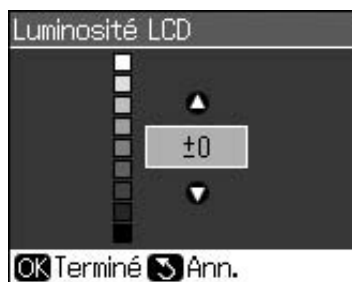

4. Appuyez sur **▲** ou **▼** pour régler la luminosité de l'écran, puis appuyez sur **OK**.

Réglage de l'inclinaison de l'écran LCD

Vous pouvez modifier l'inclinaison de l'écran LCD.

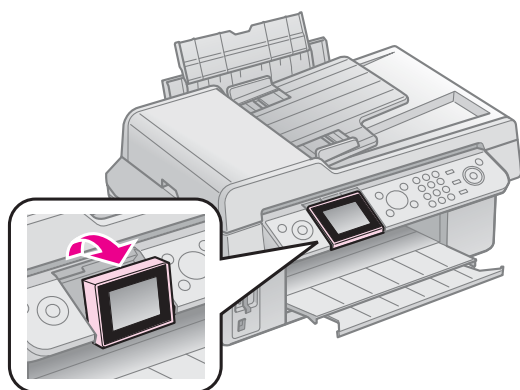

Informations relatives à l'alimentation électrique

Mise hors tension

Afin d'éviter toute mise hors tension accidentelle, lorsque vous appuyez sur **On**, un écran d'information, vous demandant de confirmer la mise hors tension de l'imprimante, s'affiche. Appuyez sur **OK** pour mettre l'imprimante hors tension.

Lors de la mise hors tension, les données suivantes stockées dans la mémoire temporaire de l'imprimante sont effacées :

- Données de réception des télécopies

- Données stockées sous **Envoi retardé**
- Données en cours de nouvelle transmission ou composition

De même, lorsque l'imprimante n'est pas utilisée pendant une période prolongée, il est possible que l'horloge soit réinitialisée, ce qui entraîne des anomalies de fonctionnement. Vérifiez l'horloge lors de la mise sous tension.

Redémarrage automatique après une coupure d'électricité

En cas de coupure d'électricité alors que le mode de veille de l'imprimante est activé ou qu'une impression est en cours, l'opération reprend automatiquement son cours lorsque le courant est rétabli.

La procédure de redémarrage de l'imprimante est la suivante :

1. L'imprimante émet un signal sonore pendant environ deux secondes.
2. Les diodes électroluminescentes s'allument et s'éteignent une par une.
3. L'écran LCD est activé, lance les opérations initiales, puis redémarre.

Attention :

En cas de coupure d'électricité alors que le module scanner est ouvert, au redémarrage, ne placez pas la main dans l'imprimante avant que la tête d'impression et les autres éléments ne se soient immobilisés. Vous risquez de vous blesser le doigt si vous le placez dans l'imprimante en cours de fonctionnement.

Remarque :

- Le redémarrage est interrompu si vous appuyez sur une des touches du panneau de contrôle avant l'activation de l'écran LCD.
- Selon les circonstances avant la coupure d'électricité, il est possible que l'imprimante ne redémarre pas. Dans ce cas, appuyez sur **On**.
- Un signal sonore est émis même si vous avez modifié les paramètres de manière à ce que le signal sonore ne soit pas émis.
- En cas de coupure d'électricité lors de la réception d'une télécopie, un rapport de mise hors tension est imprimé si les données ne sont pas imprimées.

Fonction d'économie d'énergie

L'écran s'éteint à l'issue de 13 minutes d'inactivité afin d'économiser l'énergie.

Appuyez sur n'importe quelle touche (à l'exception de la touche **On**) pour rétablir l'état précédent de l'écran.

Manipulation du papier et des documents originaux

Manipulation du papier

Sélection du papier

Avant de procéder à l'impression, vous devez sélectionner le type de papier adapté. Ce paramètre est important, il détermine en effet le mode d'application de l'encre sur le papier.

Remarque :

- La disponibilité des supports varie selon les pays.
- Les références des papiers spéciaux Epson suivants sont disponibles sur le site Internet d'assistance de Epson.

Les types de papier et les paramètres disponibles sont les suivants :

Type de papier	Paramètre Type de papier	Capacité de chargement
Plain paper (Papier ordinaire)*	Pap ordi	12 mm
Epson Bright White Paper (Papier blanc brillant Epson)		80 feuilles
Epson Premium Ink Jet Plain Paper (Papier ordinaire jet d'encre Premium Epson)		80 feuilles
Epson Matte Paper Heavyweight (Papier mat épais Epson)	Mat	20 feuilles
Epson Photo Quality Ink Jet Paper (Papier couché qualité photo Epson)		80 feuilles
Epson Premium Glossy Photo Paper (Papier photo glacé Premium Epson)	Glacé Prem	20 feuilles
Epson Premium Semigloss Photo Paper (Papier photo semi-glacé Premium Epson)		
Epson Ultra Glossy Photo Paper (Papier photo ultra-glacé Epson)	Ultra-glacé	20 feuilles
Epson Glossy Photo Paper (Papier photo glacé Epson)	Papier ph	20 feuilles

* Vous pouvez utiliser du papier dont le grammage est compris entre 64 et 90 g/m².

Chargement du papier

1. Ouvrez et déployez le guide papier.

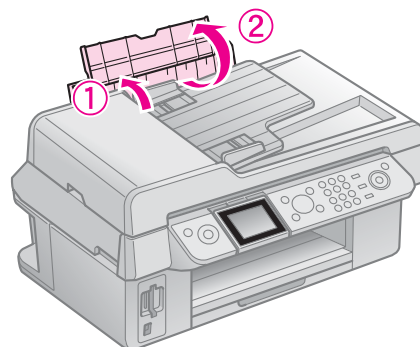

2. Dépliez le plateau de sortie et l'extension.

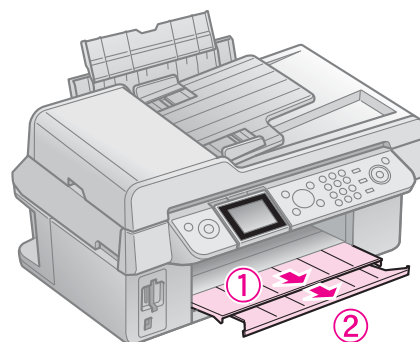

3. Déployez la protection du bac feuille à feuille et faites glisser le guide latéral.

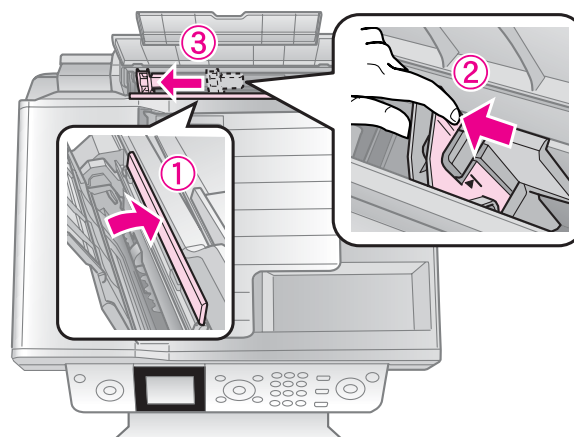

4. Commencez par charger le bord court du papier, même en cas d'impression avec l'orientation paysage, face imprimable orientée vers le haut.

La face imprimable est souvent plus blanche ou plus brillante que l'autre face.

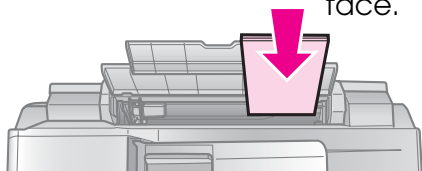

5. Placez le papier derrière les pattes.

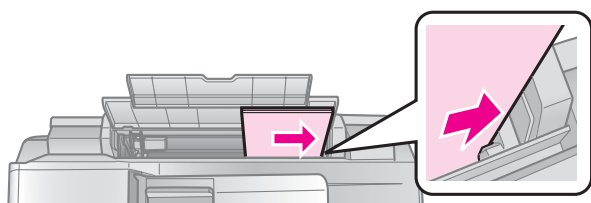

6. Faites glisser le guide latéral vers la droite. Assurez-vous que le papier ne dépasse pas la flèche située à l'intérieur du guide latéral gauche.

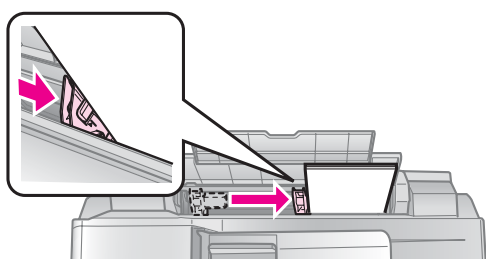

7. Rabattez la protection du bac feuille à feuille.

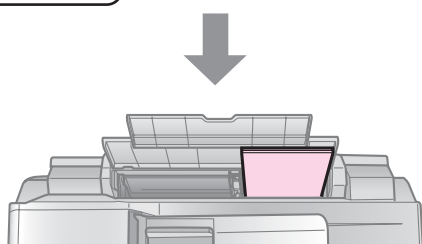
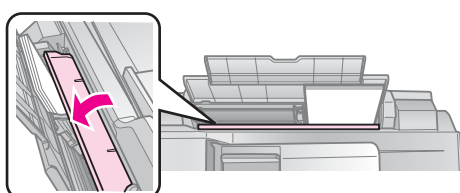

10 × 15 cm (4 × 6") et
13 × 18 cm (5 × 7")

Procédez de la même façon pour charger du papier A4.

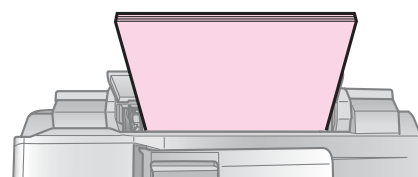

A4

Manipulation des documents originaux

Lors de la télécopie ou de la copie, vous pouvez utiliser la vitre d'exposition ou le chargeur automatique de documents.

Mise en place des documents originaux sur la vitre d'exposition

- Ouvrez le capot et placez le document original sur la vitre d'exposition, face à numériser orientée vers le bas.

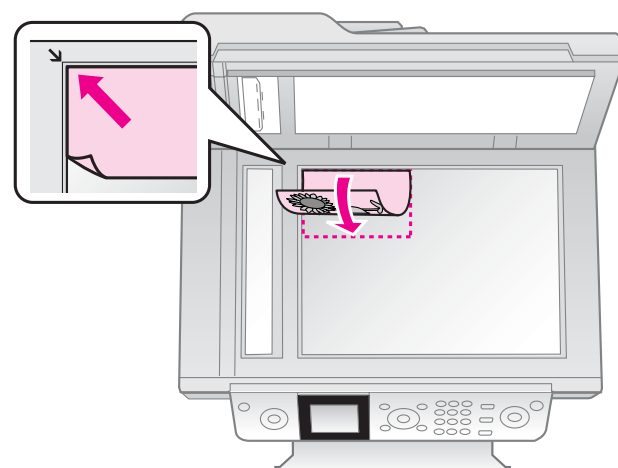

Remarque :

Lors de la copie de photos, vous pouvez placer plusieurs photos sur la vitre d'exposition. Reportez-vous à la section « Copie de plusieurs photos » à la page 19.

- Fermez doucement le capot.

Mise en place des documents originaux dans le chargeur automatique de documents

Documents originaux pouvant être utilisés

Vous pouvez placer les documents originaux suivants dans le chargeur automatique de documents.

Taille	Papier A4/Letter/Legal
Type	Papier ordinaire
Grammage	De 60 à 95 g/m ²
Capacité	30 feuilles ou 3 mm (A4, Letter)/ 10 feuilles (Legal)

❑ Important :

N'utilisez pas les documents suivants, ils peuvent entraîner des bourrages papier. Utilisez la vitre d'exposition avec les documents suivants :

- ❑ Documents reliés à l'aide de trombones, d'agrafes, etc.
- ❑ Documents sur lesquels du ruban adhésif ou du papier est collé
- ❑ Photos, papier pour rétroprojecteur ou papier pour transfert thermique
- ❑ Papier couché
- ❑ Papier déchiré, froissé ou perforé

Remarque :

Si vous utilisez la fonction de copie avec le chargeur automatique de documents, les paramètres d'impression définis sont les suivants : zoom - 100 %, type de papier - Pap ordi et taille du papier - A4. Si vous procédez à la copie sur du papier dont le format est supérieur au format A4, l'impression est rognée.

Mise en place des documents originaux

Remarque :

- ❑ En mode Fax et en mode Copie, l'icône du chargeur automatique de documents s'affiche dans la partie gauche de l'écran LCD, comme indiqué ci-dessous, pour indiquer que le chargeur automatique de documents contient un document.

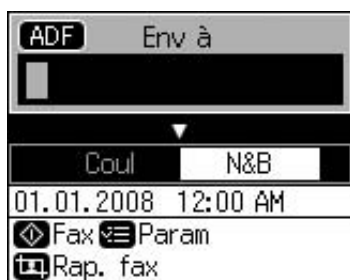
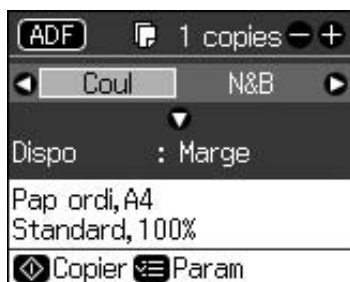

- ❑ Lorsque le chargeur automatique de documents contient un document et qu'un document est également placé sur la vitre d'exposition, la priorité est donnée au document présent dans le chargeur automatique de documents.

1. Taquez les documents originaux sur une surface plane.

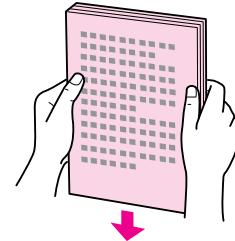

2. Faites glisser le guide latéral du chargeur automatique de documents.

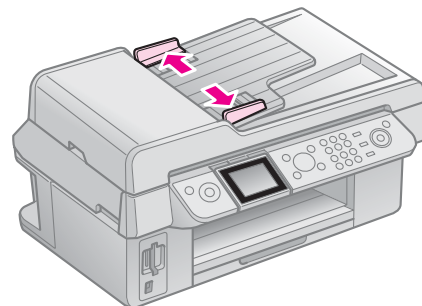

3. Insérez les documents originaux, face à copier orientée vers le haut et bord court en premier, dans le chargeur automatique de documents.

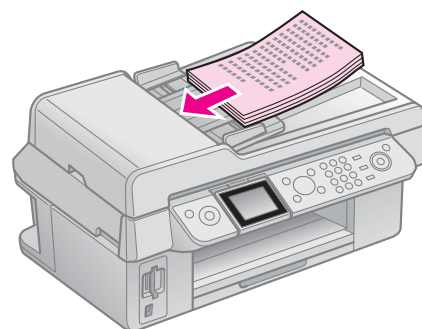

4. Faites glisser le guide latéral jusqu'à ce qu'il se trouve au même niveau que les documents originaux.

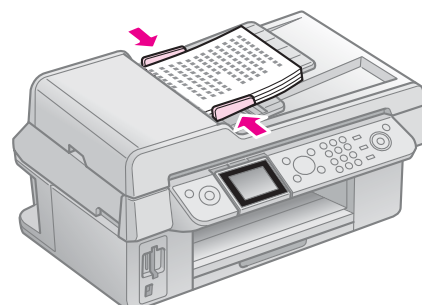

Télécopie d'une photo ou d'un document

Ce produit vous permet d'envoyer des télécopies en saisissant des numéros de télécopieur ou en sélectionnant les entrées de la liste de numérotation rapide. Vous pouvez personnaliser les informations figurant dans l'en-tête des télécopies et sélectionner différents paramètres d'impression de rapports et d'envoi/de réception. Vous pouvez également configurer le produit de manière à ce qu'il reçoive automatiquement les télécopies ou à ce qu'il demande confirmation avant de recevoir une télécopie.

Connexion d'un téléphone ou d'un répondeur

Procédez comme suit pour connecter le produit à une ligne téléphonique et pour connecter un téléphone/répondeur sur la même ligne téléphonique de manière à recevoir des appels vocaux.

1. Connectez le câble téléphonique reliant la prise murale au port **LINE**.
2. Connectez l'extrémité d'un autre câble téléphonique au téléphone ou au répondeur.

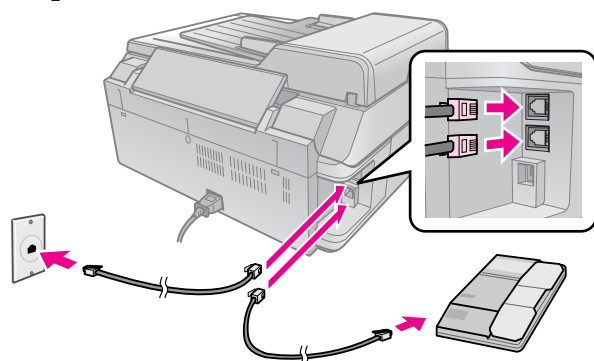

3. Connectez l'autre extrémité du câble au port **EXT.** situé à l'arrière du produit.

Vous pouvez également décider de recevoir les télécopies manuellement (➔ « Réception de télécopies » à la page 16).

Configuration des fonctions du télécopieur

Avant de recevoir ou d'envoyer des télécopies, vous pouvez créer un en-tête de télécopie, sélectionner vos préférences en matière de télécopies et établir une liste de numérotation rapide incluant les numéros de télécopieur les plus fréquemment utilisés.

Vérification de la région sélectionnée

Avant d'utiliser le produit, vous devez sélectionner la région d'utilisation du produit.

1. Appuyez sur **Setup**.
2. Sélectionnez **Maintenance** et appuyez sur **OK**.



3. Sélectionnez **Pays/région** et appuyez sur **OK**.
4. Si vous devez modifier la région, sélectionnez la région adaptée à l'aide de la touche **▲** ou **▼**.
5. Appuyez sur **OK**. Un écran d'information s'affiche.
6. Sélectionnez **Oui** et appuyez sur **OK** pour modifier la région.

Remarque :



- Pour annuler la modification de la région, sélectionnez **Non** et appuyez sur **OK**.
 - Lorsque la région est modifiée, les valeurs par défaut des paramètres de télécopie sont rétablies.
7. Appuyez sur **Back** jusqu'à ce que le premier écran soit de nouveau affiché.

Utilisation des touches du panneau de contrôle en mode Fax





Vous pouvez utiliser les touches suivantes, ainsi que les touches numériques, lors de la saisie de numéros et de caractères en mode Fax.

Saisie de numéros

◀ ▶	Permet de déplacer le curseur vers la gauche ou vers la droite.
-----	---

	Permet d'insérer un espace ou de déplacer le curseur d'un caractère vers la droite.
	Permet de supprimer un caractère ou de déplacer le curseur d'un espace vers la gauche.
	Permet d'insérer une pause (-) et de déplacer le curseur d'un caractère vers la droite.

Saisie de caractères

 Display/Crop	Permet de modifier le style des caractères saisis (majuscules, minuscules ou nombres).
	Permet de déplacer le curseur vers la gauche ou vers la droite.
	Permet d'insérer un espace ou de déplacer le curseur d'un caractère vers la droite.
	Permet de supprimer un caractère ou de déplacer le curseur d'un espace vers la gauche.

Création des informations de l'en-tête

Avant d'envoyer ou de recevoir des télécopies, vous pouvez créer un en-tête de télécopie en ajoutant des informations telles qu'un numéro de téléphone ou un nom.

Saisie des informations de l'en-tête

1. Appuyez sur **Setup**.
2. Sélectionnez **Param fax** et appuyez sur **OK**.



3. Sélectionnez **En-tête & hre** et appuyez sur **OK**.

4. Sélectionnez **En-tt fax** et appuyez sur **OK**. L'écran de saisie des informations de l'en-tête s'affiche.



5. Saisissez les informations de l'en-tête à l'aide du pavé numérique et d'autres touches du panneau de contrôle (➔ « Utilisation des touches du panneau de contrôle en mode Fax » à la page 11). Vous pouvez saisir un maximum de 40 chiffres.
6. Appuyez sur **OK**. Le menu **En-tête & hre** s'affiche de nouveau.

Réglage de la date et l'heure

Une fois les informations de l'en-tête saisies, vous pouvez définir ou modifier les réglages de la date et l'heure.

1. Sélectionnez **Date/hre** dans le menu En-tête & hre et appuyez sur **OK**. L'écran Date/hre s'affiche.

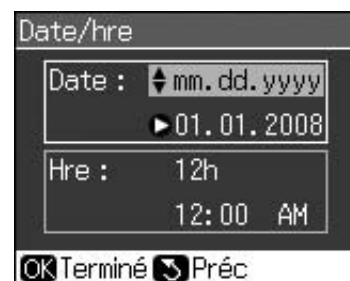

2. Sélectionnez le format d'affichage de la date à l'aide de **▲** ou **▼** et appuyez sur **▶**.
3. Modifiez la date à l'aide du pavé numérique.
Remarque :
Pour sélectionner l'heure d'été, réglez **Heure avancée** sur **Oui**.
4. Sélectionnez le format d'affichage 12 heures ou 24 heures à l'aide de **▲** ou **▼** et appuyez sur **▶**.
5. Modifiez l'heure à l'aide du pavé numérique.
6. Si vous avez sélectionné le format 12 heures, utilisez la touche **▲** ou **▼** pour sélectionner AM ou PM.
7. Appuyez sur **OK**. Le menu **En-tête & hre** s'affiche de nouveau.

Remarque :

Pour sélectionner l'heure d'été, réglez **Heure avancée** sur **Oui**.

Réglage du numéro de téléphone

1. Sélectionnez **Votre n° téléph.** dans le menu En-tête & hre et appuyez sur **OK**. L'écran de saisie du numéro de téléphone s'affiche.



2. Saisissez le numéro de téléphone à l'aide du pavé numérique et d'autres touches du panneau de contrôle (➔ « Utilisation des touches du panneau de contrôle en mode Fax » à la page 11). Vous pouvez saisir un maximum de 20 chiffres.

Remarque :

Lors de la saisie du numéro de téléphone, la touche « * » ne fonctionne pas et la touche « # » sert de touche « + » (appels téléphoniques internationaux).

3. Appuyez sur **OK**. Le menu **En-tête & hre** s'affiche de nouveau.

Réglage de la liste de numérotation rapide

Vous pouvez créer une liste de numérotation rapide incluant un maximum de 60 numéros de télécopieur que vous pouvez ainsi sélectionner rapidement lors de la télécopie. Vous pouvez également ajouter des noms pour identifier les destinataires et imprimer la liste de numérotation rapide.

Création d'une liste de numérotation rapide

1. Appuyez sur **Setup**.
2. Sélectionnez **Param fax** et appuyez sur **OK**.



3. Sélectionnez **Conf Num rapide** et appuyez sur **OK**.

4. Sélectionnez **Aj entrée** et appuyez sur **OK**. Les numéros disponibles de la liste de numérotation s'affichent.

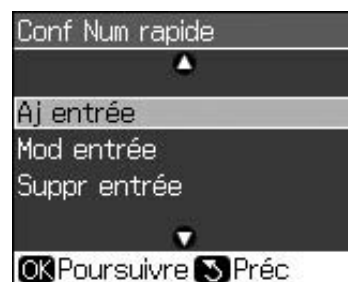

5. Sélectionnez ou saisissez le numéro de la liste de numérotation rapide que vous souhaitez enregistrer. Vous pouvez enregistrer un maximum de 60 entrées.
6. Appuyez sur **OK**.
7. Saisissez le numéro de téléphone à l'aide du pavé numérique et d'autres touches du panneau de contrôle (➔ « Utilisation des touches du panneau de contrôle en mode Fax » à la page 11). Vous pouvez saisir un maximum de 64 chiffres.
8. Appuyez sur **OK**.
9. Saisissez le nom permettant d'identifier l'entrée de la liste de numérotation rapide à l'aide du pavé numérique et d'autres touches du panneau de contrôle (➔ « Utilisation des touches du panneau de contrôle en mode Fax » à la page 11). Vous pouvez saisir un maximum de 30 chiffres.
10. Appuyez sur **OK**. Le menu **Conf Num rapide** s'affiche de nouveau.
11. Si vous souhaitez ajouter une autre entrée à la liste de numérotation rapide, répétez les étapes 4 à 10.

Modification d'une entrée de la liste de numérotation rapide

1. Sélectionnez **Mod entrée** dans le menu Conf Num rapide et appuyez sur **OK**. Les numéros enregistrés de la liste de numérotation s'affichent.



- Sélectionnez ou saisissez le numéro de la liste de numérotation rapide que vous souhaitez modifier et appuyez sur **OK**.
- Modifiez le numéro de téléphone à l'aide du pavé numérique et d'autres touches du panneau de contrôle (➔ « Utilisation des touches du panneau de contrôle en mode Fax » à la page 11).
- Appuyez sur **OK**.
- Modifiez le nom de la liste de numérotation rapide à l'aide du pavé numérique et d'autres touches du panneau de contrôle (➔ « Utilisation des touches du panneau de contrôle en mode Fax » à la page 11).
- Appuyez sur **OK**. Le menu **Conf Num rapide** s'affiche de nouveau.

Suppression d'une entrée de la liste de numérotation rapide

- Sélectionnez **Suppr entrée** dans le menu Conf Num rapide et appuyez sur **OK**. Les numéros enregistrés de la liste de numérotation s'affichent.



- Sélectionnez ou saisissez le numéro de la liste de numérotation rapide que vous souhaitez supprimer et appuyez sur **OK**.
- Un message de confirmation s'affiche. Appuyez sur **OK** pour supprimer l'entrée ou sur **Back** pour annuler. Le menu **Conf Num rapide** s'affiche de nouveau.

Envoi d'une télécopie

Avant d'envoyer une télécopie, placez le document original sur la vitre d'exposition ou dans le chargeur automatique de documents (➔ « Copie » à la page 19). Envoyez ensuite la télécopie en saisissant un numéro de télécopieur, en composant de nouveau le numéro de télécopieur précédent ou en sélectionnant une entrée de la liste de numérotation rapide.

Saisie ou nouvelle composition d'un numéro de télécopieur

- Appuyez sur **Fax** pour activer le mode Fax.

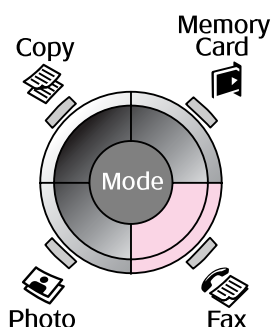

- Saisissez le numéro de télécopieur à l'aide des touches du pavé numérique. Vous pouvez saisir un maximum de 64 caractères.



Si vous souhaitez de nouveau composer le dernier numéro de télécopieur utilisé, appuyez sur **☺** (au lieu de saisir un numéro de télécopieur). Le dernier numéro de télécopieur s'affiche sur l'écran LCD.

- Appuyez sur **▼**.
- Sélectionnez **Coul** ou **N&B**.
Si vous souhaitez modifier la résolution ou le contraste, appuyez sur **☰ Menu**. Vous pouvez définir ou modifier ces paramètres. Vous pouvez également régler l'heure à laquelle vous souhaitez envoyer la télécopie (➔ « Minuterie de transmission » à la page 15).
- Appuyez sur **OK**. L'écran des informations d'envoi s'affiche.
- Appuyez sur **Start**.

Remarque :

- Si le télécopieur du destinataire imprime uniquement en noir et blanc, les données de la télécopie sont automatiquement envoyées en noir et blanc, quelle que soit l'option sélectionnée (**Coul** ou **N&B**).
- Vous pouvez annuler à tout moment la télécopie en appuyant sur **Stop/Clear**.

7. Une fois le document original numérisé, cet écran s'affiche.

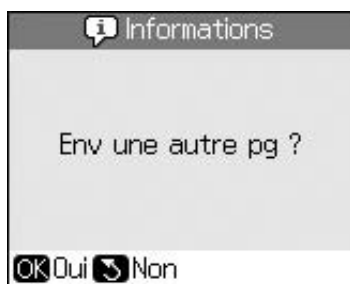

Si vous devez télécopier une autre page, appuyez sur **OK**, ouvrez le capot, retirez le document original, placez le document original suivant et fermez le capot. Appuyez ensuite sur **OK** pour télécopier la page suivante. Répétez ces étapes pour télécopier d'autres pages.

Si vous ne souhaitez pas télécopier une autre page, appuyez sur **Back**. L'imprimante compose le numéro de télécopieur et télécopie le document.

Remarque :

- ❑ Si le numéro de télécopieur est occupé ou en cas de problème de connexion d'un autre type, un écran d'informations relatives à la nouvelle composition du numéro s'affiche et le produit compose de nouveau le numéro au bout d'une minute. Attendez que le numéro soit de nouveau composé ou appuyez sur **Back** lors du décompte avant la nouvelle composition pour composer immédiatement le numéro.
- ❑ Les documents numérisés à ce stade sont transmis au bout de 20 secondes.

Numérotation rapide d'un numéro de télécopieur

1. Appuyez sur **Fax** pour activer le mode Fax.

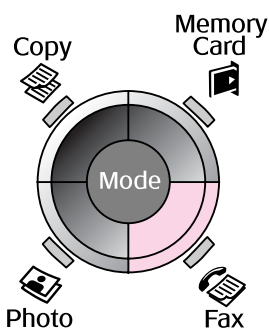

2. Appuyez sur **Start**.

3. Sélectionnez ou saisissez le numéro de la liste de numérotation rapide que vous souhaitez composer et appuyez sur **OK**.



4. Répétez les étapes 3 à 7 de la section précédente pour procéder à la télécopie.

Minuterie de transmission

Vous pouvez définir l'heure à laquelle vous souhaitez envoyer la télécopie.

1. Effectuez les étapes 1 à 4 de la section Saisie ou nouvelle composition d'un numéro de télécopieur (→ « Saisie ou nouvelle composition d'un numéro de télécopieur » à la page 14).
2. Appuyez sur **Menu** et sélectionnez **Envoi retardé**.
3. Appuyez sur **▶**, puis sur **▼**.
4. Sélectionnez **Hre** et appuyez sur **OK**.
5. Appuyez de nouveau sur **OK**. La minuterie de transmission s'affiche sur l'écran LCD.



6. Appuyez sur **Start**.

Une fois numérisée, la télécopie est transmise à l'heure indiquée.

Envoi de télécopies à partir du téléphone connecté

Si votre téléphone est connecté au produit, vous pouvez envoyer les données de la télécopie une fois la connexion établie.

1. Placez le document original ou la photo sur la vitre d'exposition (➔ « Copie » à la page 19).
2. Composez un numéro sur le téléphone connecté à l'imprimante. Cet écran s'affiche.



3. Sélectionnez **Env** et appuyez sur **OK**.
4. Suivez les étapes 4 à 7 de la section Envoi d'une télécopie (➔ « Saisie ou nouvelle composition d'un numéro de télécopieur » à la page 14).
5. Raccrochez le téléphone.

Remarque :

Vous pouvez annuler à tout moment la télécopie en appuyant sur **Stop/Clear**.

Réception de télécopies

Le produit reçoit et imprime automatiquement les télécopies en mode Réponse automatique.

Sélection de la taille du papier

Avant de recevoir une télécopie, assurez-vous que du papier ordinaire est chargé et que le paramètre Taille pap est réglé sur la taille du papier chargé. Veillez également à ce que le paramètre de réduction automatique soit réglé sur la taille de réception souhaitée pour les télécopies (➔ « Définition des paramètres d'envoi/de réception » à la page 17).

Remarque :

Assurez-vous que le paramètre Taille pap sélectionné correspond à la taille du papier chargé. Si les pages de la télécopie entrante sont plus grandes que la taille du papier chargé, la taille de la télécopie est réduite en conséquence ou la télécopie est imprimée sur plusieurs pages, selon le paramètre de réduction automatique sélectionné (➔ « Définition des paramètres d'envoi/de réception » à la page 17).

Commutation du mode de réception

Si un téléphone équipé d'un répondeur est connecté, vous pouvez définir le temps de réponse du téléphone et du produit. La connexion est établie une fois que l'autre partie (télécopieur ou interlocuteur) répond. S'il s'agit d'un télécopieur, vous pouvez le configurer de manière à ce qu'il démarre automatiquement la réception.

1. Appuyez sur **Setup**.
2. Sélectionnez **Param fax** et appuyez sur **OK**.
3. Sélectionnez **Communication** et appuyez sur **OK**.
4. Sélectionnez **Sonner. avt rép** et appuyez sur **▶**.
5. Définissez le nombre de sonneries avant réponse et appuyez sur **OK**.
6. Assurez-vous que le nombre de sonneries avant activation du répondeur soit réglé sur une valeur inférieure à celle du paramètre **Sonner. avt rép**.
Reportez-vous à la documentation du téléphone pour connaître la méthode de configuration.
7. Appuyez sur **Auto** et activez le mode Réponse automatique.

Procédez ainsi comme suit si le paramètre **Sonner. avt rép** est réglé sur cinq et le répondeur est réglé sur quatre.

Si vous décrochez le téléphone avant la quatrième sonnerie ou si le répondeur est activé à la quatrième sonnerie

Si l'autre partie est un télécopieur, il se connecte automatiquement au produit et démarre la réception de la télécopie.

Si l'autre partie est un interlocuteur, le téléphone peut être utilisé de manière habituelle. L'interlocuteur peut également laisser un message sur le répondeur.

En cas de cinquième sonnerie (le téléphone connecté ne dispose pas d'un répondeur ou le répondeur est éteint)

Le produit se connecte à la ligne téléphonique. Si l'autre partie est un télécopieur, il reçoit la télécopie et lance son impression.

Le produit se connecte à la ligne téléphonique. Le mode Fax est activé malgré le fait que l'autre partie soit un interlocuteur.

Remarque :

- ❑ Lorsque la réception de la télécopie est automatiquement lancée, la ligne passe du téléphone au produit et le téléphone est déconnecté. Lors de la réception d'une télécopie, raccrochez le combiné et attendez la fin de l'opération.
- ❑ Lorsque le mode Réponse automatique est désactivé, vous pouvez recevoir la télécopie manuellement, en décrochant le combiné. (➔ « Réception manuelle de télécopies » à la page 17)
- ❑ Selon le pays, il est possible que le paramètre **Sonner. avt rép** ne soit pas disponible.

Réception manuelle de télécopies

Si votre téléphone est connecté au produit et que le mode Réponse automatique est désactivé, vous pouvez recevoir les données de la télécopie une fois la connexion établie.

1. Chargez du papier ordinaire dans le bac feuille à feuille. (➔ « Chargement du papier » à la page 8)
2. Lorsque le téléphone sonne, décrochez le combiné connecté à l'imprimante. Cet écran s'affiche.



3. Sélectionnez **Recev.** et appuyez sur **OK**.
4. Si vous souhaitez recevoir la télécopie, appuyez sur **Start**.
5. Lorsque l'écran précédent s'affiche, raccrochez le combiné.

Définition des paramètres d'envoi/de réception

Ce produit est configuré de manière à envoyer et recevoir des télécopies à l'aide des paramètres par défaut suivants.

Paramètre et options	Description
Taille pap	A4, Letter, Legal La valeur par défaut varie en fonction du pays.
	Indique la taille du papier chargé dans le produit et utilisé dans le cadre de l'impression des télécopies reçues.
Réduction auto	Oui (valeur par défaut), Non
	Indique si les télécopies reçues de grande taille sont réduites conformément à la taille de papier sélectionnée ou imprimées sur plusieurs feuilles, selon leur format original.
Dernière tr	Non, Si err. (valeur par défaut), À l'env
	Indique si le produit imprime ou non un rapport pour les télécopies sortantes. Sélectionnez Non pour désactiver l'impression de rapports, Si err. pour imprimer les rapports uniquement en cas d'erreur ou À l'env pour imprimer les rapports à chaque envoi de télécopie.

Paramètre et options	Description
DRD	Ts (valeur par défaut), Simple, Double, Triple, x2&x3/Oui, Non Cette option varie selon le pays.
	Indique le type de sonnerie utilisé pour recevoir les télécopies. Si vous souhaitez sélectionner une option autre que Ts , votre téléphone doit être configuré de manière à utiliser différentes sonneries.
ECM : Oui/Non	Oui (valeur par défaut), Non
	Indique si le mode de correction des erreurs est utilisé pour demander automatiquement la retransmission des données des télécopies reçues pour lesquelles des erreurs ont été détectées.
V.34 : Oui/Non	Oui (valeur par défaut), Non
	Indique la vitesse de transmission et de réception des télécopies. L'option Oui indique que la vitesse est de 33,6 kbit/s et l'option Non indique que la vitesse est de 14,4 kbit/s.
Sonner. avt rép	1, 2, 3, 4, 5, 6, 7, 8, 9 La valeur par défaut varie en fonction du pays. Selon le pays, il est possible que ce paramètre ne soit pas affiché.
	Indique le nombre de sonneries à l'issue duquel le produit reçoit automatiquement la télécopie.

Paramètre et options	Description
Détection tonalité	Oui (valeur par défaut), Non
	Lorsque ce paramètre est réglé sur Oui , le produit compose automatiquement le numéro lorsqu'il détecte une tonalité. Il est possible qu'il ne soit pas en mesure de détecter la tonalité lorsqu'un commutateur téléphonique privé (PBX) ou un adaptateur de terminal est connecté. Dans ce cas, le paramètre doit être réglé sur Non .
Résolution	Standard (valeur par défaut), Fin, Photo
	Permet de définir la résolution de lecture des documents et d'impression.
Contr.	±0 (valeur par défaut), de +4 à -4
	Permet de définir le contraste de lecture des documents et d'impression.

Remarque :

- ❑ Il est possible que la taille de l'image copiée ne soit pas exactement celle de l'original.
- ❑ Selon le type de papier utilisé, la qualité d'impression peut être amoindrie dans le haut et le bas de la page imprimée et ces zones peuvent être tachées.

Copie des photos

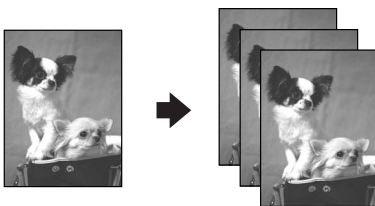

Vous pouvez copier des photos dont la taille est comprise entre 30 × 40 mm et 127 × 178 mm. Vous pouvez également copier deux photos à la fois.

1. Appuyez sur **Photo**.

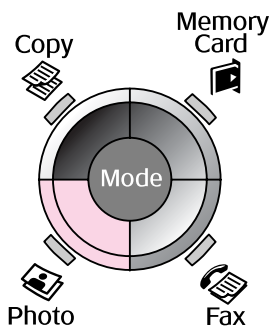

2. Appuyez sur **OK**.

Remarque :

- ❑ Si les couleurs des photos ont passé avec le temps, sélectionnez **Oui** pour les raviver.



- ❑ Si vous réglez le paramètre **Restauration coul** sur **Oui** pour une photo aux couleurs normales, il est possible que la photo ne soit pas imprimée correctement.

3. Appuyez sur **OK**. Un aperçu de la photo apparaît.
4. Sélectionnez le nombre de copies.
5. Appuyez sur **Menu** et modifiez les paramètres (➔ « Paramètres d'impression du mode Impression photo » à la page 41). Appuyez ensuite sur **OK**.
6. Appuyez sur **Start**.

Remarque :

Si les bords de la copie sont rognés, éloignez légèrement le document original du coin.

Copie de plusieurs photos

Placez chaque photo horizontalement.

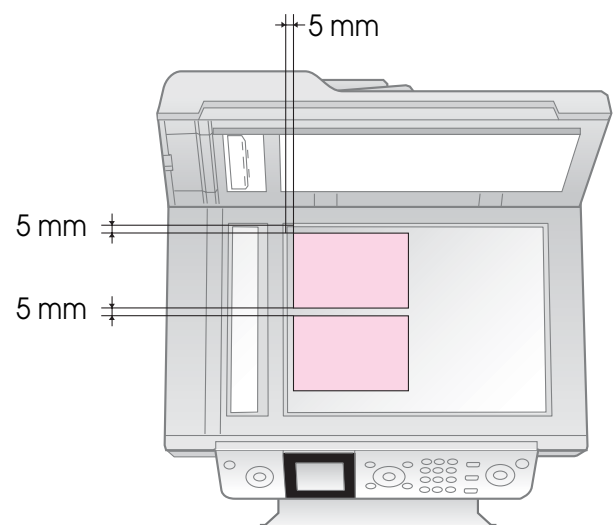

Remarque :

- ❑ Vous pouvez copier deux photos de taille 10 × 15 cm (4 × 6") à la fois. Si le bord d'une photo est absent de l'impression, copiez les photos une par une.
- ❑ Placez la photo à 5 mm du bord de la vitre d'exposition. De même, lorsque vous placez deux photos, espacez-les d'au moins 5 mm.
- ❑ Vous pouvez copier des photos de différente taille en même temps (dans la mesure où la taille des photos est supérieure à 30 × 40 mm et où toutes les photos peuvent être insérées au sein de la zone de 216 × 297 mm).

Rognage et agrandissement d'une photo

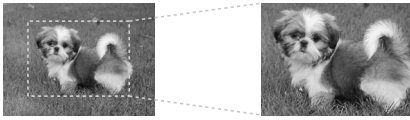

Vous pouvez rogner le reste de la photo et n'imprimer que le sujet principal lorsque vous copiez une photo.

1. Appuyez sur **Photo**.
2. Reportez-vous à la section « Copie des photos » à la page 19 et suivez les étapes 2 à 4.



3. Appuyez sur **Display/Crop**. L'écran de recadrage apparaît.



4. Utilisez la touche suivante pour définir la zone à rogner.

Copies +, -	Permet de modifier la taille du cadre.
▲, ▼, ◀, ▶	Permet de déplacer le cadre.

5. Appuyez sur **OK** pour confirmer l'image rognée.

Remarque :

Appuyez sur **Back** pour retourner à l'écran précédent et corriger la position du cadre.

6. Une fois la vérification de l'image rognée terminée, appuyez sur **OK**.

Remarque :

L'icône  s'affiche au niveau de l'image rognée.

7. Sélectionnez le nombre de copies.
8. Appuyez sur **Menu** et modifiez les paramètres (➔ « Paramètres d'impression du mode Impression photo » à la page 41). Appuyez ensuite sur **OK** pour appliquer les nouveaux paramètres.
9. Appuyez sur **Start**.

Copie des documents

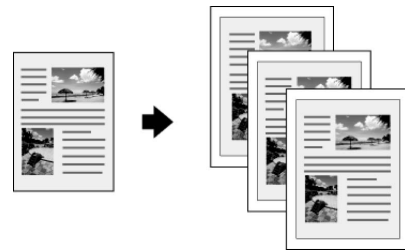

1. Appuyez sur **Copy**.

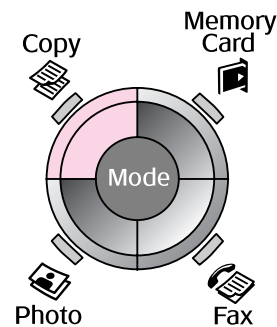

2. Sélectionnez les paramètres de copie.

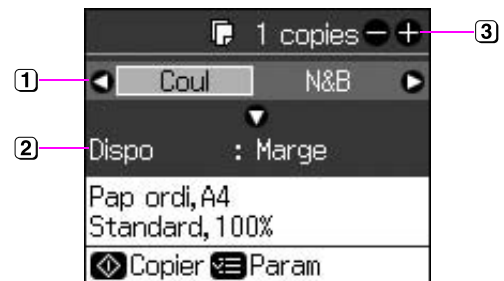

- 1 Sélectionnez **Coul** pour la copie couleur ou **N&B** pour la copie en noir et blanc.
- 2 Sélectionnez une option de disposition.
- 3 Définissez le nombre de copies.

3. Appuyez sur **Menu** pour modifier les paramètres (➔ « Paramètres d'impression du mode Copie » à la page 39). Appuyez ensuite sur **OK**.

4. Appuyez sur **Start**.

Remarque :

Si les bords de la copie sont rognés, éloignez légèrement le document original du coin.

Impression à partir d'une carte mémoire

Manipulation d'une carte mémoire

Insertion d'une carte mémoire

Remarque :

Si un appareil photo numérique est connecté à l'imprimante, déconnectez-le avant d'insérer la carte mémoire.

1. Assurez-vous que les emplacements ne contiennent aucune carte mémoire. Insérez ensuite la carte mémoire.

Important :

- N'insérez qu'une seule carte mémoire à la fois.
- N'essayez pas de forcer l'insertion de la carte mémoire dans l'emplacement. Les cartes mémoire ne peuvent être insérées complètement.
- Prenez soin de vérifier le sens dans lequel la carte doit être insérée. Si la carte nécessite un adaptateur, veillez également à en installer un avant d'introduire la carte, sinon vous risquez de ne plus pouvoir retirer la carte de l'imprimante.

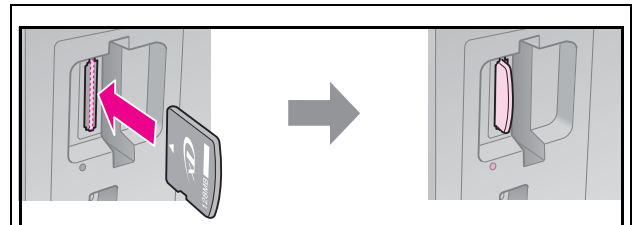
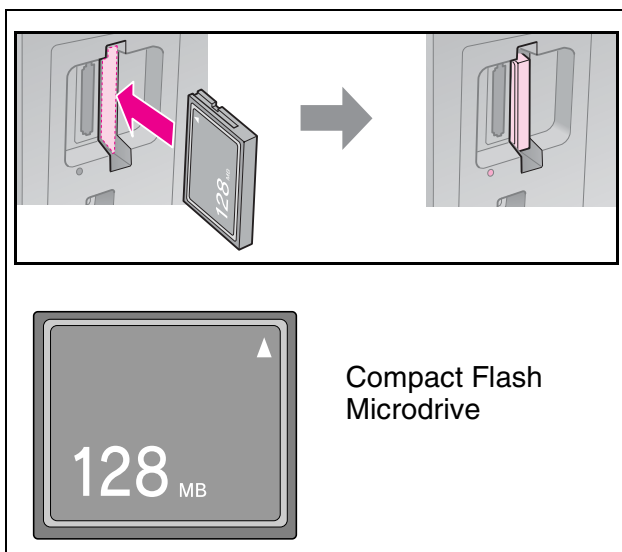

xD-Picture Card
xD-Picture Card Type M
xD-Picture Card Type H

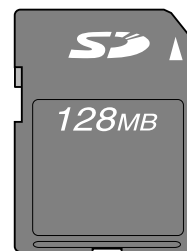
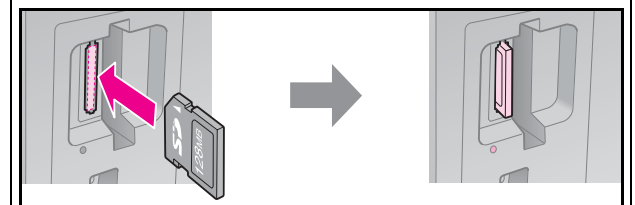

Carte mémoire SD
Carte mémoire SDHC
MultiMediaCard

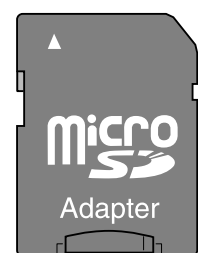
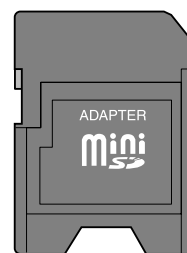

Carte miniSD*
Carte miniSDHC*



Carte microSD*
Carte microSDHC*

(* adaptateur requis)

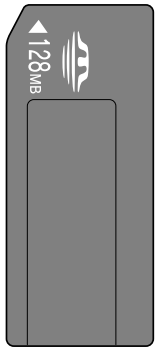
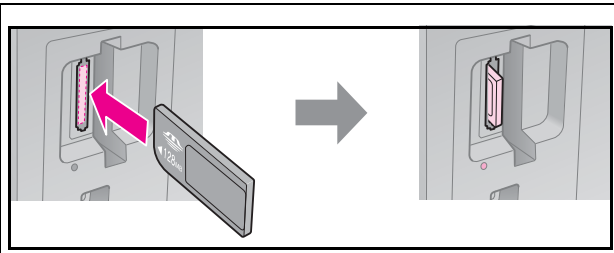

Memory Stick
Memory Stick PRO
MagicGate Memory Stick

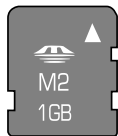
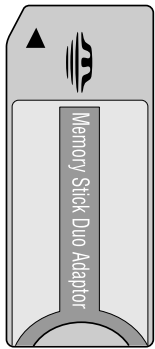

Memory Stick Micro*

Memory Stick Duo*
Memory Stick PRO Duo*
MagicGate Memory Stick Duo*

(* adaptateur requis)

- Assurez-vous que le voyant de la carte mémoire clignote et reste ensuite allumé.

Voyant de l'emplacement de la carte mémoire

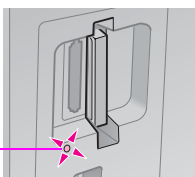

Retrait de la carte mémoire

- Assurez-vous que le voyant de la carte mémoire ne clignote pas.
- Retirez la carte mémoire en l'éjectant directement.

Impression des photos

- Appuyez sur **Memory Card**.

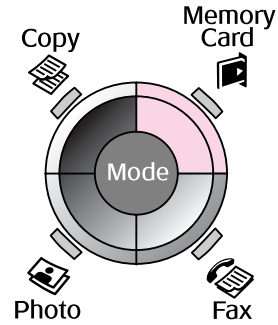

- Sélectionnez un des paramètres du tableau suivant pour afficher/imprimer les photos, puis appuyez sur **OK**. Procédez comme suit pour sélectionner les photos et définir le nombre de copies.



Paramètre	Instructions
Aff. et impr.	Sélectionnez une photo et définissez le nombre de copies.
Impr tts photos	Appuyez sur OK . Définissez le nombre de copies. Pour afficher toutes les photos, utilisez ◀ ou ▶.
Impr par date	Sélectionnez la date, ajoutez une coche et appuyez sur OK . Appuyez de nouveau sur OK et sélectionnez une photo. Définissez le nombre de copies.
Impr. feuille idx	Reportez-vous à la section « Sélection et impression des photos à l'aide d'une feuille d'index » à la page 23.

Paramètre	Instructions
Animation	L'imprimante affiche successivement les photos de la carte mémoire. Lorsque la photo que vous souhaitez imprimer s'affiche, appuyez sur OK et définissez le nombre de copies. Si vous souhaitez imprimer d'autres photos, sélectionnez les photos souhaitées. Définissez ensuite le nombre de copies.

- Appuyez sur **Menu** et modifiez les paramètres (➔ « Paramètres d'impression du mode Carte mémoire » à la page 40). Appuyez ensuite sur **OK**.
- Appuyez sur **Start**.

Remarque :

L'imprimante mémorise les paramètres définis, même une fois mise hors tension.

Rognage et agrandissement d'une photo

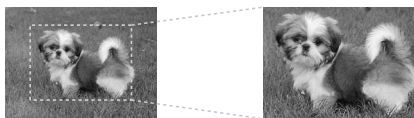

- Appuyez sur **Memory Card**.
- Sélectionnez la photo à rogner à l'aide de l'option **Aff. et impr.** (➔ « Impression des photos » à la page 22).
- Appuyez sur **Display/Crop**.
- Reportez-vous à la section « Rognage et agrandissement d'une photo » à la page 20 et suivez les étapes 4 à 7.
- Appuyez sur **Menu** et modifiez les paramètres (➔ « Paramètres d'impression du mode Carte mémoire » à la page 40). Appuyez ensuite sur **OK**.
- Appuyez sur **Start**.

Impression avec des paramètres DPOF

Si votre appareil photo prend en charge les informations DPOF (Digital Print Order Format), vous pouvez l'utiliser pour présélectionner les photos et le nombre d'exemplaires à imprimer tant que la carte mémoire reste dans votre appareil photo. Pour plus de détails, reportez-vous au manuel d'utilisation de l'appareil photo.

- Insérez une carte mémoire contenant des données DPOF (➔ page 21).
- Appuyez sur **OK**.
- Appuyez sur **Menu** et modifiez les paramètres (➔ « Paramètres d'impression du mode Carte mémoire » à la page 40). Appuyez ensuite sur **OK**.
- Appuyez sur **Start**.

Sélection et impression des photos à l'aide d'une feuille d'index

Vous pouvez sélectionner les photos que vous souhaitez imprimer à l'aide d'une feuille d'index.

Impression d'une feuille d'index

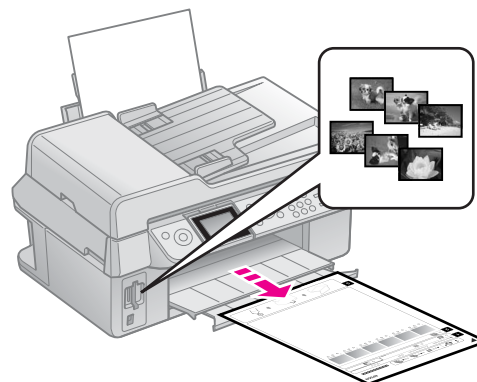

Sélection des photos sur la feuille d'index

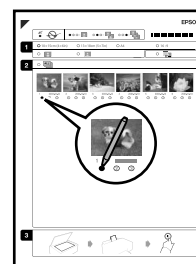

Numérisation de la feuille d'index

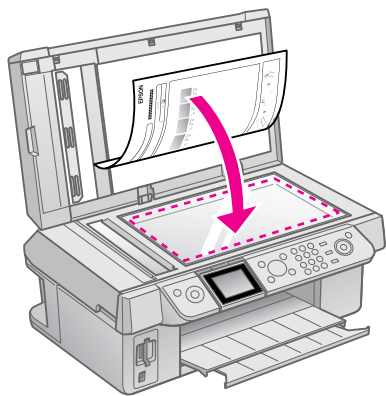

Impression des photos sélectionnées

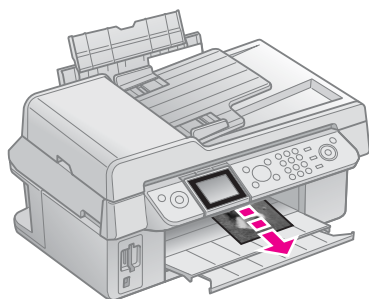

1. Impression d'une feuille d'index

1. Chargez plusieurs feuilles de papier ordinaire au format A4 (➔ page 8).
2. Appuyez sur **Memory Card**.

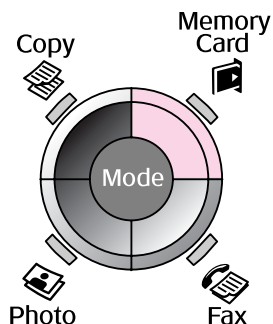

3. Sélectionnez **Impr. feuille idx**, puis appuyez sur **OK**.

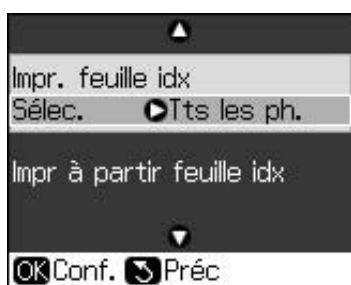

4. Sélectionnez **Impr. feuille idx Sélec.**
5. Sélectionnez la série de photos. Appuyez ensuite sur **OK**.

Série	Description
Sélec.	Tts les ph. Imprime toutes les photos stockées dans la carte mémoire.
30 dernières	Imprime 30/60/90 photos à partir de la dernière, d'après l'ordre des noms de fichier.
60 dernières	
90 dernières	

6. Appuyez sur **Start**.

Remarque :

Assurez-vous que le repère en forme de triangle situé dans le coin supérieur gauche de la feuille d'index est correctement imprimé. Si la feuille d'index n'est pas imprimée correctement, l'imprimante ne peut pas la numériser.

2. Sélection des photos sur la feuille d'index

Sélectionnez les photos en remplissant les ovales de la feuille d'index à l'aide d'un stylo ou d'un crayon de couleur foncée.

Correct : ●

Incorrect :

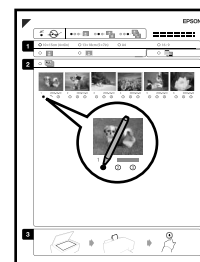

1. Dans la section 1, sélectionnez la taille du papier (➔ page 8). Remplissez l'ovale situé à gauche de votre sélection.
2. Indiquez si vous souhaitez imprimer les photos avec ou sans marge.
3. Remplissez l'ovale pour ajouter la date et l'heure.
4. Dans la section 2, sélectionnez **Ts** pour imprimer une copie de chaque photo ou remplissez un des ovales situés sous chaque photo pour en imprimer une, deux ou trois copies.

3. Numérisation de la feuille d'index et impression des photos sélectionnées

1. Placez la feuille d'index, face à numériser orientée vers le bas, sur la vitre d'exposition de manière à ce que la partie supérieure de la feuille soit alignée sur le bord gauche de la vitre d'exposition.

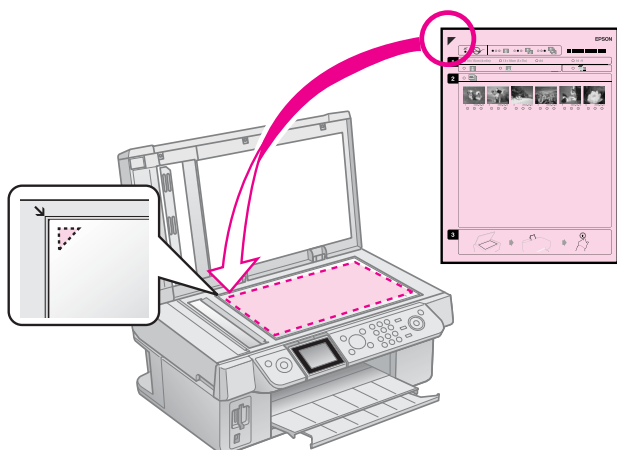

2. Fermez le capot.
3. Chargez du papier photo de la taille sélectionnée sur la feuille d'index (➔ page 8).
4. Sur l'écran LCD, assurez-vous que l'option **Impr à partir feuille idx** est sélectionnée, puis appuyez sur **Start**.

Remarque :

Si vous disposez de plusieurs feuilles d'index, attendez la fin de chaque impression. Répétez ensuite les étapes ci-dessus pour numériser et imprimer à partir des autres feuilles.

Impression à partir d'un appareil photo numérique

Utilisation de PictBridge ou USB DIRECT-PRINT

PictBridge et USB DIRECT-PRINT vous permettent d'imprimer des photos en connectant directement votre appareil photo numérique à l'imprimante.

Assurez-vous que l'appareil photo et les photos correspondent aux spécifications suivantes.

Compatibilité en matière d'impression directe	PictBridge ou USB DIRECT-PRINT
Format du fichier	JPEG
Taille de l'image	80 × 80 pixels à 9 200 × 9 200 pixels

1. Assurez-vous que l'imprimante ne procède pas à une impression depuis un ordinateur.
2. Assurez-vous que les emplacements pour carte mémoire sont vides.
3. Appuyez sur **Setup**.
4. Sélectionnez **Config PictBridge**, puis appuyez sur **OK**.
5. Sélectionnez les paramètres d'impression (➔ « Paramètres d'impression du mode Carte mémoire » à la page 40). Appuyez ensuite sur **OK**.

6. Connectez le câble USB de l'appareil photo au port USB situé sur la partie avant de l'imprimante.

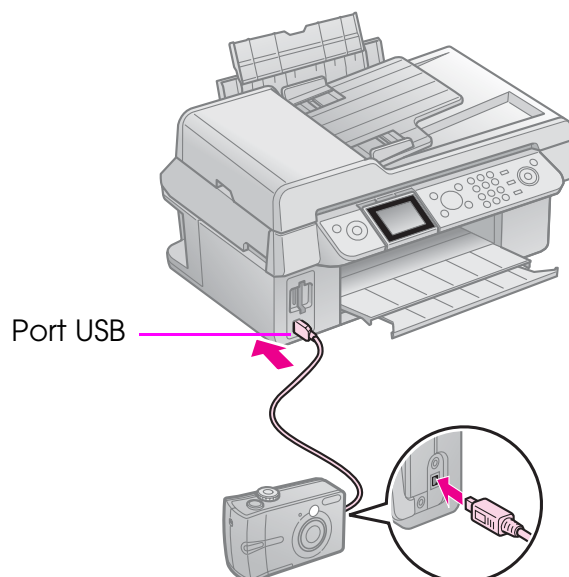

7. Assurez-vous que l'appareil photo est sous tension. Sélectionnez les photos au niveau de l'appareil photo, définissez les paramètres nécessaires et imprimez les photos. Pour plus de détails, reportez-vous au manuel de l'appareil photo.

Remarque :

- Selon les paramètres de l'imprimante et de l'appareil photo numérique, il est possible que certaines associations de types de papier, de tailles de papier et de dispositions ne soient pas prises en charge.
- De même, il est probable que certains paramètres définis au niveau de l'appareil photo numérique ne soient pas visibles sur les pages imprimées.

Remplacement des cartouches d'encre

Précautions

■ Attention :

En cas de contact de l'encre avec les mains, lavez-les à l'eau et au savon. En cas de contact avec les yeux, rincez-les abondamment avec de l'eau. Si une gêne ou des problèmes de vision persistent, consultez immédiatement un médecin.

- Ne déplacez jamais la tête d'impression à la main.
- Vous ne pouvez pas poursuivre une opération d'impression si l'une des cartouches est vide, même si les autres ne le sont pas.
- Laissez la cartouche vide dans le produit jusqu'à l'installation de la cartouche de remplacement, sinon l'encre présente dans les buses de la tête d'impression risque de sécher.
- Un peu d'encre est consommée chaque fois que les cartouches sont mises en place car l'imprimante effectue automatiquement un test de fiabilité.
- Pour une efficacité optimale, ne retirez une cartouche que lorsque vous êtes prêt à la remplacer. Les cartouches d'encre dont le niveau d'encre est faible ne peuvent être utilisées lorsqu'elles sont réinsérées.
- Nous vous recommandons d'utiliser des cartouches d'encre de marque Epson. La garantie Epson ne pourra pas s'appliquer si votre imprimante est détériorée suite à l'utilisation de produits non fabriqués par Epson. Ces derniers peuvent en outre entraîner un fonctionnement imprévisible de l'imprimante. Epson ne peut garantir la qualité ou la fiabilité des cartouches d'encre qui ne sont pas de marque Epson. Lors de l'utilisation de cartouches d'encre non fabriquées par Epson, les informations relatives à l'état des cartouches ne sont pas affichées.

Retrait et installation des cartouches d'encre

Veillez à disposer d'une cartouche d'encre neuve avant de commencer. Une fois le remplacement de la cartouche commencé, vous devez effectuer l'ensemble des étapes en une fois.

Remarque :

N'ouvrez pas l'emballage de la cartouche d'encre avant d'être prêt à l'installer dans l'imprimante. Pour conserver une fiabilité optimale, la cartouche est emballée sous vide.

1. Procédez d'une des manières suivantes :
 - **Si une cartouche d'encre est vide :** Consultez le message de l'écran LCD pour identifier la cartouche à remplacer, puis appuyez sur **OK**.
 - **Si la cartouche d'encre n'est pas vide :** Appuyez sur **Setup**. Sélectionnez **Maintenance** et appuyez sur **OK**. Sélectionnez **Remplacer ctche** et appuyez sur **OK**.
2. Soulevez le module scanner.

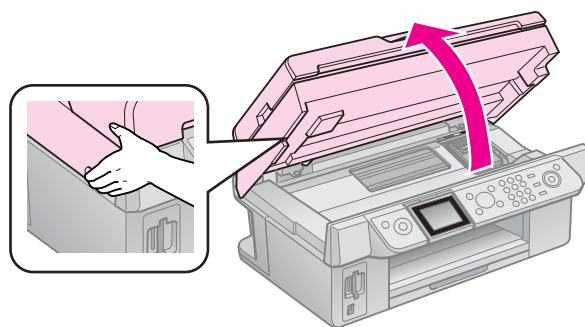

■ Important :

Ne soulevez pas le module scanner lorsque le capot est ouvert.

3. Ouvrez le compartiment des cartouches.

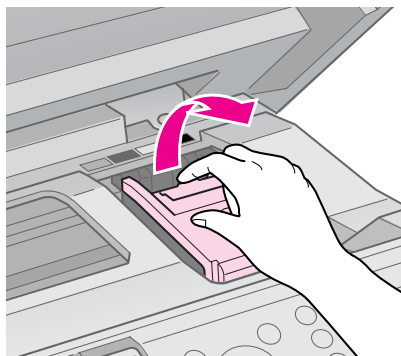

⚠ Important :

Ne tentez jamais d'ouvrir le compartiment des cartouches lors du déplacement de la tête d'impression. Attendez que la tête d'impression se trouve en position de remplacement.

4. Pincez la patte, puis soulevez-la.

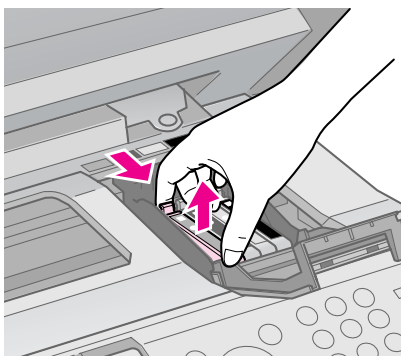

⚠ Important :

Ne remplissez pas les cartouches. La garantie Epson ne pourra pas s'appliquer si votre imprimante est détériorée suite à l'utilisation de produits qui ne sont pas fabriqués par Epson. Ces derniers peuvent en outre entraîner un fonctionnement imprévisible de l'imprimante.

Remarque :

Si vous avez des difficultés à retirer la cartouche, tirez-la vers le haut avec un peu plus de vigueur jusqu'à ce qu'elle sorte.

5. Secouez la nouvelle cartouche d'encre quatre ou cinq fois avant d'ouvrir l'emballage. Retirez ensuite la cartouche de l'emballage.

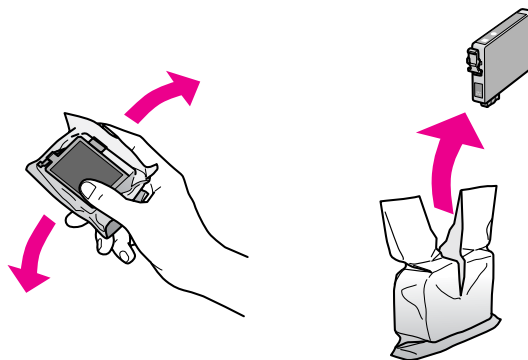

⚠ Important :

- Veillez à ne pas casser les petits crochets situés sur le côté de la cartouche d'encre lorsque vous la retirez de son emballage.
- Ne touchez pas la puce de couleur verte située sur le côté de la cartouche d'encre, sinon cette dernière risque d'être endommagée.

6. Retirez la bande adhésive jaune.

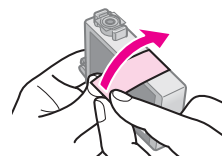

⚠ Important :

- Vous devez décoller la bande adhésive jaune de la cartouche avant de l'installer, sinon la qualité d'impression risque d'être amoindrie ou l'impression impossible.
- Ne retirez pas l'autocollant.

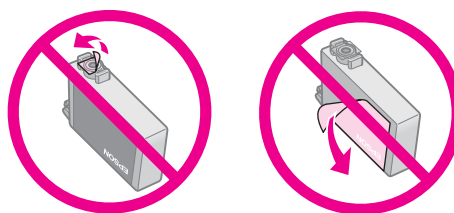

- Assurez-vous de toujours installer une cartouche d'encre dans l'imprimante immédiatement après avoir retiré l'ancienne. Si la cartouche d'encre n'est pas mise en place rapidement, la tête d'impression risque de sécher, ce qui la rendrait inopérante.

7. Placez la nouvelle cartouche d'encre dans le porte-cartouches et appuyez sur la cartouche jusqu'à ce qu'un déclic confirme sa mise en place.

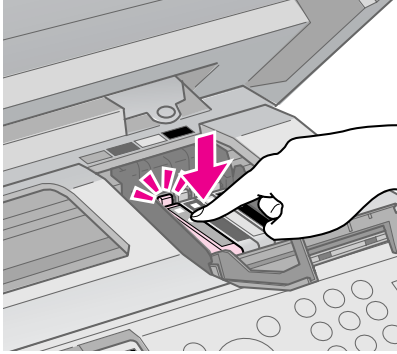

8. Fermez le compartiment des cartouches d'encre et appuyez dessus jusqu'à ce qu'un déclic confirme sa mise en place.

ⓘ Important :

Si la fermeture du compartiment est difficile, assurez-vous que toutes les cartouches sont correctement insérées. Appuyez sur chaque cartouche jusqu'à ce qu'un déclic confirme sa mise en place. Ne tentez pas de fermer le compartiment de force.

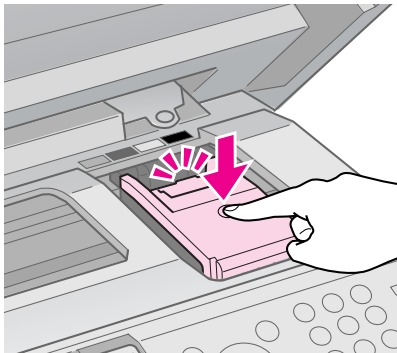

9. Fermez le module scanner.

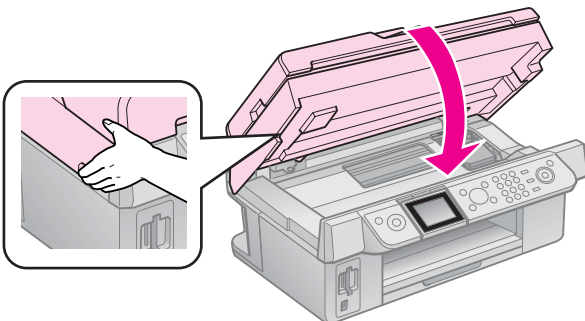

10. Appuyez sur **OK**.

Le chargement du circuit de distribution d'encre commence.

ⓘ Important :

Ne mettez pas l'imprimante hors tension lors du chargement de l'encre car cette opération consomme de l'encre.

Remarque :

Si l'écran LCD affiche toujours un message vous indiquant qu'une cartouche doit être remplacée, il est possible que les cartouches d'encre ne soient pas installées correctement. Appuyez de nouveau sur **OK** et enfoncez la cartouche d'encre jusqu'à ce qu'elle s'enclenche.

Entretien

Vérification de l'état de la cartouche d'encre

Vous pouvez identifier les cartouches dont le niveau est faible.

1. Appuyez sur **Setup**.
2. Sélectionnez **État ctche** et appuyez sur **OK**.

Un graphique indiquant l'état de la cartouche d'encre apparaît :

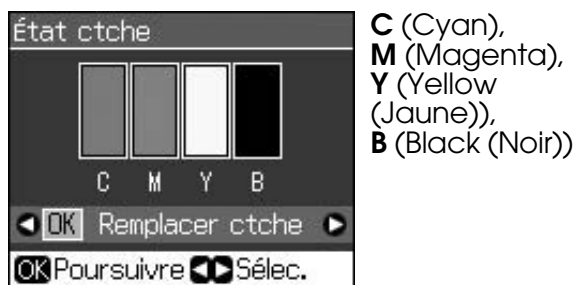

L'icône  apparaît lorsque le niveau d'encre commence à faiblir.

3. Appuyez sur **Back** pour retourner à l'écran précédent.

Remarque :

Epson ne peut garantir la qualité ou la fiabilité des cartouches d'encre qui ne sont pas de marque Epson. Si des cartouches d'encre qui ne sont pas fabriquées par Epson sont installées, leur état ne s'affiche pas.

Vérification et nettoyage de la tête d'impression

Si les pages imprimées sont trop claires, s'il manque des couleurs ou si vous remarquez des bandes claires ou foncées sur les pages, il est possible qu'un nettoyage de la tête d'impression soit nécessaire.

Conseil :

Nous vous recommandons d'imprimer régulièrement quelques pages afin de maintenir la qualité d'impression.

Vérification de la tête d'impression

Vous pouvez imprimer un motif de vérification des buses pour déterminer si les buses de la tête d'impression sont obstruées ou pour vérifier les résultats du nettoyage de la tête d'impression.

1. Chargez du papier ordinaire au format A4 (➔ page 8).
2. Appuyez sur **Setup**. (Si vous venez de nettoyer la tête d'impression, appuyez sur **Start** pour commencer la vérification des buses.)
3. Sélectionnez **Maintenance** et appuyez sur **OK**.
4. Sélectionnez **Vérif. b.** et appuyez sur **OK**.
5. Appuyez sur **Start**.
6. Observez le motif de vérification des buses imprimé.

- Si l'impression ressemble à l'impression ci-dessous, la tête d'impression ne nécessite aucun nettoyage. Appuyez sur **OK** pour revenir au menu principal.



- Si l'impression présente des écarts, comme l'impression ci-dessous, nettoyez la tête d'impression de la manière détaillée dans la section suivante.



Nettoyage de la tête d'impression

Procédez comme suit pour nettoyer la tête d'impression de manière à ce qu'elle puisse projeter l'encre correctement. Avant de nettoyer la tête d'impression, procédez à une vérification des buses pour vérifier que le nettoyage de la tête d'impression est nécessaire (➔ « Vérification de la tête d'impression » à la page 30).

Remarque :

- ❑ Le nettoyage de la tête d'impression consomme de l'encre. Par conséquent, ne nettoyez la tête que si la qualité d'impression décline.
- ❑ Lorsque le niveau d'encre est faible, il se peut que vous ne puissiez pas nettoyer la tête d'impression. Lorsque la cartouche d'encre est vide, vous ne pouvez pas nettoyer la tête d'impression. Commencez par remplacer la cartouche d'encre appropriée (➔ « Retrait et installation des cartouches d'encre » à la page 27).

1. Appuyez sur **Setup**.
2. Sélectionnez **Maintenance** et appuyez sur **OK**.
3. Sélectionnez **Nettoyage** et appuyez sur **OK**.
4. Appuyez sur **Start**.

L'imprimante lance le nettoyage de la tête d'impression. Suivez le message affiché sur l'écran LCD.

Important :

Ne mettez jamais l'imprimante hors tension lorsque le nettoyage de la tête est en cours. Vous risqueriez de l'endommager.

5. Une fois le nettoyage terminé, un message apparaît sur l'écran LCD. Appuyez sur **Start** pour imprimer un motif de vérification des buses et contrôler les résultats (➔ « Vérification de la tête d'impression » à la page 30).

Si le motif présente toujours des écarts ou est toujours pâle, lancez un autre cycle de nettoyage et vérifiez de nouveau les buses.

Remarque :

Si vous n'observez aucune amélioration à l'issue de quatre nettoyages, mettez l'imprimante hors tension et attendez au moins 6 heures. Ceci permet à l'encre séchée de ramollir. Nettoyez ensuite de nouveau la tête d'impression. Si la qualité ne s'améliore toujours pas, il est possible qu'une des cartouches d'encre soit vieille ou endommagée et nécessite un remplacement (➔ « Retrait et installation des cartouches d'encre » à la page 27).

Alignement de la tête d'impression

Si les impressions présentent des lignes verticales mal alignées ou des bandes horizontales, vous pouvez peut-être résoudre le problème en alignant la tête d'impression.

1. Chargez du papier ordinaire au format A4 (➔ page 8).
2. Appuyez sur **Setup**.
3. Sélectionnez **Maintenance** et appuyez sur **OK**.
4. Sélectionnez **Align. tête** et appuyez sur **OK**.
5. Appuyez sur **Start**. Quatre lignes avec des motifs d'alignement sont imprimées.
6. Observez le motif n°1 et identifiez la plage la plus régulière, sur laquelle aucune strie ou ligne n'est visible.
7. Sélectionnez le numéro de la plage et appuyez sur **OK**.

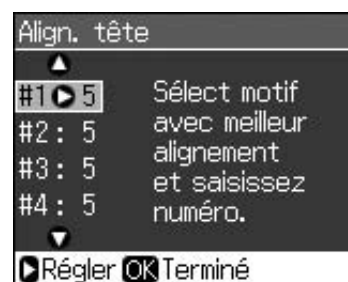

8. Saisissez les numéros des autres motifs de la même manière.
9. Une fois l'opération terminée, appuyez sur **OK**. Un message indiquant que l'alignement est terminé apparaît.

Résolution des problèmes

Reportez-vous au *Guide d'utilisation* en ligne pour obtenir des instructions relatives à l'utilisation de l'imprimante avec un ordinateur.

Messages d'erreur

Messages d'erreur	Solution
Erreur impr. Mettez impr hors tens, puis ss tens avc tche Marche. Reportez-vs à la doc.	Mettez l'imprimante hors tension, puis de nouveau sous tension. Assurez-vous que l'imprimante ne contient plus aucun papier. Si le message d'erreur s'affiche encore, contactez votre revendeur.
Erreur scanner Veuillez vous reporter au manuel.	Mettez l'imprimante hors tension, puis de nouveau sous tension. Si le message d'erreur s'affiche encore, contactez votre revendeur.
Tampon d'encre usagée impr saturé. Contactez votre revendeur pour le remplacer.	Contactez votre revendeur pour le remplacer.
Impossible de reconnaître les cartouches. Assurez-vous de leur installation correcte.	Assurez-vous que les cartouches d'encre sont installées correctement. (➔ « Retrait et installation des cartouches d'encre » à la page 27). Réessayez.
Imp reconnaître carte mém ou disque.	Assurez-vous que la carte mémoire a été insérée correctement. Si c'est le cas, vérifiez si le problème vient de la carte ou du disque, puis essayez à nouveau.

Problèmes et solutions

Problèmes au niveau de la configuration

L'écran LCD s'est allumé puis éteint.

- La tension de l'imprimante peut ne pas correspondre à celle délivrée par la prise. Mettez l'imprimante hors tension et débranchez-la immédiatement. Vérifiez ensuite les étiquettes collées sur l'imprimante.

■ Important

Si la tension ne correspond pas, NE REBRANCHEZ PAS L'IMPRIMANTE. Contactez votre revendeur.

Une fois mise sous tension, l'imprimante émet des bruits.

- Assurez-vous que la bande adhésive de protection ne bloque pas la tête d'impression.

Une fois la tête d'impression libérée, mettez l'imprimante hors tension, attendez un instant et remettez-la sous tension.

Une fois les cartouches d'encre installées, l'imprimante émet des bruits.

- Lors de l'installation des cartouches d'encre, le circuit de distribution d'encre doit être chargé. Attendez la fin du chargement (le message de chargement disparaît de l'écran LCD), puis mettez l'imprimante hors tension. Si l'imprimante est mise hors tension trop tôt, elle utilise une quantité plus importante d'encre lors de la mise sous tension suivante.

- Assurez-vous que les cartouches d'encre sont installées correctement et que l'imprimante ne contient plus de matériaux d'emballage. Ouvrez le couvercle du compartiment des cartouches et appuyez sur les cartouches jusqu'à ce qu'un déclic confirme leur mise en place. Mettez le produit hors tension, attendez un instant et remettez le produit sous tension.

Un écran vous demandant de redémarrer l'ordinateur ne s'est pas affiché à l'issue de l'installation du logiciel.

- Le logiciel n'a pas été installé correctement. Éjectez et insérez le CD-ROM, puis réinstallez le logiciel.

Le texte qui apparaît sur l'écran LCD n'est pas dans votre langue.

- Si la langue affichée sur l'écran LCD n'est pas celle que vous souhaitez, sélectionnez une autre langue à partir du menu Config.

Problèmes au niveau de la télécopie

- Si vous rencontrez des problèmes lors de l'envoi d'une télécopie, assurez-vous que le câble téléphonique est correctement connecté et vérifiez que la ligne téléphonique fonctionne correctement en raccordant un téléphone. Assurez-vous également que le télécopieur du destinataire est sous tension et en état de marche.
- Si vous rencontrez des problèmes lors de la réception d'une télécopie, assurez-vous que le papier est correctement chargé, que le câble téléphonique est correctement connecté et que la ligne téléphonique fonctionne.
- Si vous avez connecté le produit à une ligne téléphonique d'abonné numérique, vous devez installer un filtre sur la ligne, faute de quoi vous ne pourrez pas envoyer/recevoir de télécopies. Contactez le fournisseur de votre ligne d'abonné numérique pour obtenir le filtre nécessaire.
- Si votre ligne téléphonique présente des problèmes de parasites et autres bruits, désactivez le paramètre **V.34**, puis le paramètre **ECM** (Error Correction Mode, mode de correction des erreurs) et procédez de nouveau à la télécopie (➔ « Définition des paramètres d'envoi/de réception » à la page 17).

Problèmes au niveau de l'impression et de la copie

L'écran LCD est éteint.

- Assurez-vous que l'imprimante est sous tension.
- Mettez l'imprimante hors tension et vérifiez que le cordon d'alimentation est bien branché.
- Vérifiez que votre prise de courant fonctionne et qu'elle n'est pas commandée par un interrupteur ou une minuterie.

Le produit émet des bruits similaires à ceux émis lors d'une impression mais rien ne s'imprime.

- Il est possible qu'un nettoyage des buses de la tête d'impression soit nécessaire (➔ « Nettoyage de la tête d'impression » à la page 30).
- Assurez-vous que l'imprimante se trouve sur une surface plane et stable.

Les marges sont incorrectes.

- Assurez-vous que le document original est placé dans le coin inférieur droit de la vitre d'exposition.
- Si les bords de la copie sont rognés, éloignez légèrement le document original du coin.
- Assurez-vous que les paramètres relatifs à la taille du papier correspondent à la taille du papier chargé.
- Assurez-vous que le bord court du papier est chargé en premier et que le papier est placé complètement sur la droite, légèrement en appui contre le guide latéral gauche (➔ page 8).
- Veillez à ce que le papier chargé ne dépasse pas le repère en forme de flèche ≡ situé au niveau du guide latéral gauche (➔ page 8).
- Sélectionnez **Réel** au lieu de **Ajuster page** ou réglez les paramètres du zoom.
- Modifiez le paramètre **Extension** pour définir la taille de la zone de l'image qui s'étend au-delà de la taille du papier lors d'une impression sans marges.

Des pages blanches sont imprimées.

- Il est possible qu'un nettoyage des buses de la tête d'impression soit nécessaire (➔ « Nettoyage de la tête d'impression » à la page 30).

Problèmes au niveau de l'alimentation du papier

L'alimentation du papier est incorrecte ou le papier est coincé.

- Si le papier n'est pas entraîné, retirez-le du bac feuille à feuille. Déramez le papier, chargez-le contre le bord droit et faites glisser le guide latéral gauche contre le papier (sans pour autant trop serrer). Assurez-vous que le papier ne se trouve pas devant la protection du bac feuille à feuille.

- Veillez à ce que le papier chargé ne dépasse pas le repère en forme de flèche ≡ situé au niveau du guide latéral gauche (➔ « Chargement du papier » à la page 8).
- Si le papier est coincé à l'intérieur de l'imprimante, appuyez sur **On** pour mettre l'imprimante hors tension. Ouvrez le module scanner et retirez le papier situé à l'intérieur, morceaux déchirés inclus. Fermez le module scanner. S'il reste du papier à proximité du bac feuille à feuille, retirez-le doucement. Remettez ensuite l'imprimante sous tension et rechargez délicatement le papier.
- En cas de bourrages papier fréquents, assurez-vous que le guide latéral gauche n'est pas trop serré contre le papier. Chargez un nombre moins important de feuilles.
- Veillez à ne pas utiliser de papier perforé.

Problèmes au niveau de la qualité d'impression

Des bandes (lignes claires) apparaissent sur les pages imprimées ou les copies.



- Nettoyez la tête d'impression (➔ « Vérification de la tête d'impression » à la page 30).
- Assurez-vous que le type de papier sélectionné est correct (➔ « Sélection du papier » à la page 8).
- Assurez-vous que la face imprimable (plus blanche ou plus brillante) du papier est orientée vers le haut.
- Les cartouches d'encre doivent être utilisées dans les six mois qui suivent leur installation.
- Il est possible que les cartouches d'encre nécessitent un remplacement (➔ « Retrait et installation des cartouches d'encre » à la page 27).
- Alignez la tête d'impression (➔ « Alignement de la tête d'impression » à la page 31).
- Nettoyez la vitre d'exposition. Reportez-vous au *Guide d'utilisation* en ligne.

- Si un effet moiré (quadrillé) apparaît sur votre copie, modifiez le paramètre de zoom ou changez la position de l'original.

Les pages imprimées sont floues ou tachées.

- Assurez-vous que le document est placé à plat sur la vitre d'exposition. Si seule une partie de l'image est floue, il est possible que le document original soit froissé ou gondolé.
- Assurez-vous que l'imprimante n'est pas inclinée ou placée sur une surface non plane.
- Assurez-vous que le papier n'est pas humide, recourbé ou chargé de manière incorrecte (la face imprimable, plus blanche ou plus brillante, doit être orientée vers le haut). Chargez du papier neuf en orientant la face imprimable vers le haut.
- Assurez-vous que le type de papier sélectionné est correct (➔ « Sélection du papier » à la page 8).
- Utilisez une feuille de protection avec le papier spécial ou chargez les feuilles une à une.
- Chargez le papier feuille à feuille. Retirez les feuilles du plateau de sortie de manière à ce que les pages imprimées ne soient pas empilées les unes sur les autres.
- Nettoyez la tête d'impression (➔ « Nettoyage de la tête d'impression » à la page 30).
- Alignez la tête d'impression (➔ « Alignement de la tête d'impression » à la page 31).
- Pour nettoyer l'intérieur de l'imprimante, réalisez une copie sans placer aucun document sur la vitre d'exposition.
- Chargez et éjectez le papier sec à plusieurs reprises. Reportez-vous au *Guide d'utilisation* en ligne.
- Utilisez uniquement le papier recommandé par Epson et des cartouches de marque Epson.
- Nettoyez la vitre d'exposition. Reportez-vous au *Guide d'utilisation* en ligne.

Les pages imprimées sont pâles ou présentent des écarts.

- Nettoyez la tête d'impression (➔ « Nettoyage de la tête d'impression » à la page 30).
- Si vous remarquez des lignes verticales crénelées, il est possible qu'un alignement de la tête d'impression soit nécessaire (➔ « Alignement de la tête d'impression » à la page 31).

- Il est possible que les cartouches d'encre soient anciennes ou quasiment vides. Remplacez une cartouche d'encre (➔ « Retrait et installation des cartouches d'encre » à la page 27).
- Assurez-vous que le type de papier sélectionné est correct (➔ « Sélection du papier » à la page 8).
- Vérifiez que le papier n'est pas endommagé, vieux, sale ou chargé de manière incorrecte. Si c'est le cas, chargez du papier neuf en orientant la face plus blanche ou plus brillante vers le haut.
- Si vous sélectionnez **Standard** ou **Supérieur** pour le paramètre de qualité, sélectionnez **Non** pour le paramètre bidirectionnel. L'impression bidirectionnelle réduit la qualité d'impression.

Les pages imprimées sont granuleuses.

- Assurez-vous de sélectionner **Supérieur** comme paramètre de qualité.
- Si vous procédez à l'impression ou à la copie d'une photo, assurez-vous que la photo n'est pas trop agrandie. Imprimez une version plus réduite de la photo.
- Alignez la tête d'impression (➔ « Nettoyage de la tête d'impression » à la page 30).

Les couleurs imprimées sont incorrectes ou il manque des couleurs.

- Nettoyez la tête d'impression (➔ « Nettoyage de la tête d'impression » à la page 30).
- Il est possible que les cartouches d'encre soient anciennes ou quasiment vides. Remplacez une cartouche d'encre (➔ « Retrait et installation des cartouches d'encre » à la page 27).
- Assurez-vous que le papier chargé est correct et que les paramètres sélectionnés au niveau de l'écran LCD sont adaptés au papier chargé.
- S'il ne vous reste plus de papier, procurez-vous en dans les plus brefs délais. Si l'imprimante reste vide pendant une période de temps prolongée, il est possible que les couleurs de votre travail de copie ou d'impression ne soient pas correctes.

La page imprimée est trop foncée.

- Si une copie est en cours, appuyez sur **Menu** et réglez la **Densité copie**.

La taille ou la position de l'image est incorrecte.

- Assurez-vous que le papier chargé est correct et que les paramètres sélectionnés au niveau de l'écran LCD sont adaptés au papier chargé.
- Assurez-vous que le document original est correctement placé sur la vitre d'exposition (➔ « Mise en place des documents originaux sur la vitre d'exposition » à la page 9).
- Nettoyez la vitre d'exposition. Reportez-vous au *Guide d'utilisation* en ligne.

Problèmes au niveau de la qualité de numérisation

Seule une partie de la photo est numérisée.



- L'imprimante comporte des zones non lisibles sur les bords. Éloignez légèrement la photo des bords.

Le fichier est trop volumineux.

- Essayez de modifier les paramètres de qualité.

Bourrage papier dans le chargeur automatique de documents

En cas de bourrage papier dans le chargeur automatique de documents, ouvrez le chargeur automatique de documents et retirez le papier présent sur la vitre d'exposition. Assurez-vous ensuite qu'il n'y a pas de papier dépassant des extrémités du chargeur.

1. Si l'écran LCD affiche des informations ou une erreur du type bourrage papier, appuyez sur **OK**.

2. Ouvrez le couvercle du chargeur automatique de documents.

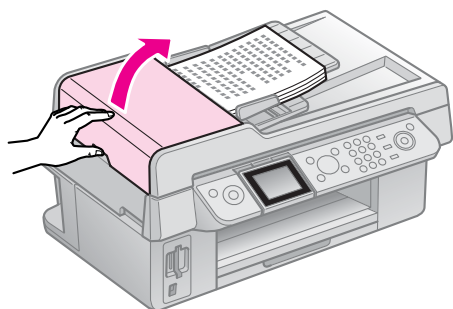

⚠ Important

Veillez à ouvrir le couvercle du chargeur automatique de documents avant de retirer le papier coincé.

Si vous n'ouvrez pas le couvercle, l'imprimante risque d'être endommagée.

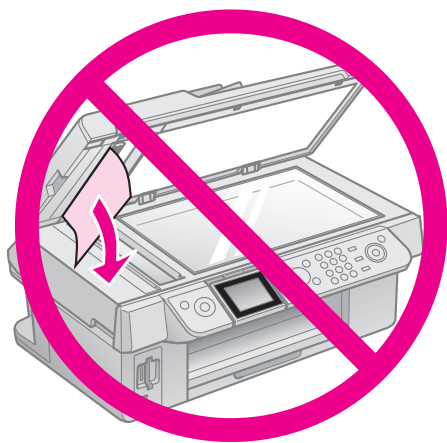
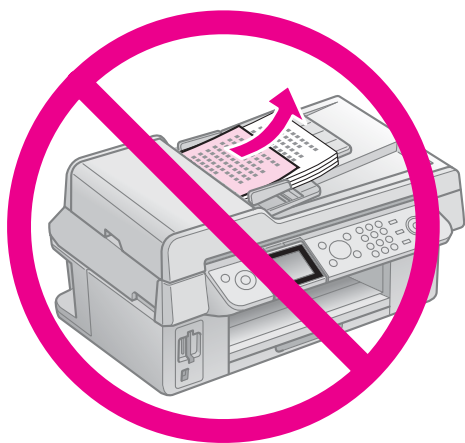

3. Retirez délicatement le papier coincé.

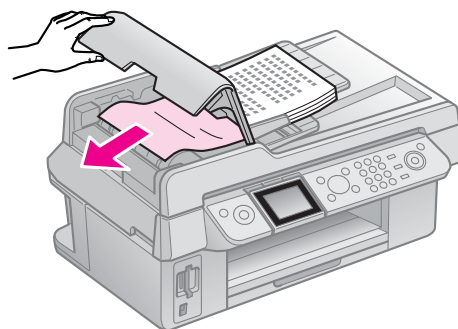

4. Si l'écran LCD affiche des informations relatives au bouchage papier, appuyez sur **OK**.

Si l'écran LCD affiche une erreur du type bouchage papier, sélectionnez **OK** et appuyez sur **OK**.

Pour obtenir d'autres solutions

Si vous ne parvenez pas à résoudre le problème à l'aide de la section de dépannage, contactez les services d'assistance clientèle pour obtenir de l'aide. Vous pouvez obtenir des informations au sujet du service d'assistance clientèle de votre pays dans votre *Guide d'utilisation* en ligne ou sur votre carte de garantie. Si votre service d'assistance clientèle n'est pas répertorié, contactez le revendeur auprès duquel vous avez acheté l'imprimante.

Récapitulatif des paramètres du panneau

Mode Fax

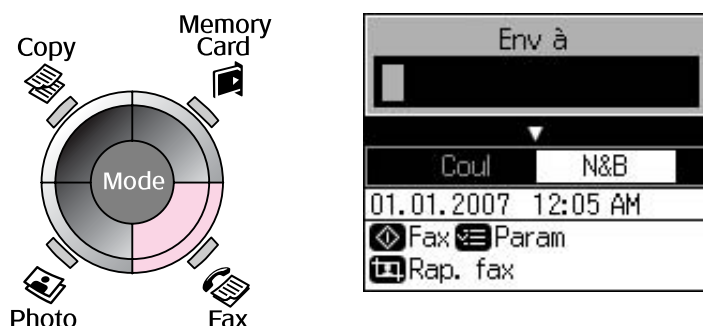

Menu	Élément de paramétrage	Description
Env à	1, 2, 3, 4, 5, 6, 7, 8, 9, 0, *, #, -	Saisissez les numéros de télécopieur.
Coul/N&B	Coul, N&B	Sélectionnez la télécopie en couleur ou en noir et blanc.

Paramètres d'envoi du mode Fax

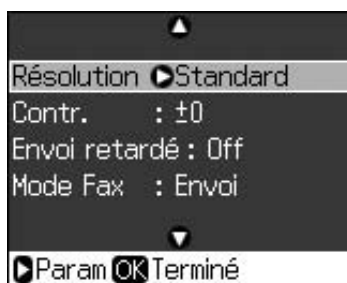

Menu	Élément de paramétrage	Description
Résolution	Standard, Fin, Photo	Sélectionnez cette option pour modifier la résolution des données de la télécopie envoyée.
Contr.	De -4 à +4	Sélectionnez cette option pour modifier le contraste des données de la télécopie envoyée.
Envoi retardé	Non, Oui (heure)	Sélectionnez cette option pour définir les réservations de transmission.
Mode Fax	Envoi, Attente	Sélectionnez cette option pour commuter entre l'envoi d'une télécopie et la mise en attente de la réception.

Paramètres des rapports de télécopie du mode Fax

Display / Crop

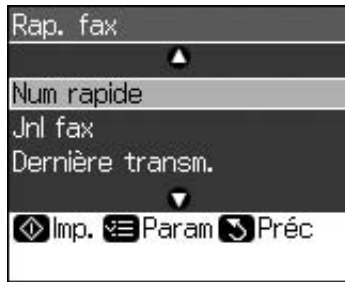

Menu	Description
Num rapide	Permet d'imprimer la liste de numérotation rapide.
Jnl fax	Permet d'imprimer le journal de communication de l'ensemble des communications enregistrées.
Dernière transm.	Permet d'imprimer la dernière communication du journal (transmission et mise en attente de la réception).
Réimpr. fax	Permet de réimprimer les télécopies reçues jusqu'à présent.
Suivi protoc.	Permet d'imprimer le dernier suivi de protocole d'une communication.

Mode Copie

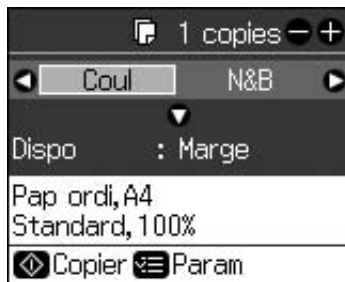
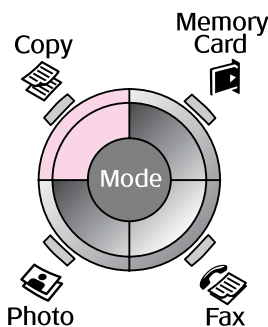

Menu	Élément de paramétrage	Description
Copies	De 1 à 99	-
Coul/N&B	Coul, N&B	-
Dispo	Marge	Cette fonction permet de copier l'original avec une marge standard de 3 mm.
	Ss marges	Cette fonction permet de copier la photo sur la totalité de la surface du papier. Remarque : L'image est légèrement agrandie et rognée de façon à remplir la feuille de papier dans son intégralité. La qualité d'impression peut être amoindrie dans le haut et le bas de la page imprimée. Ces zones peuvent également être tachées lors de l'impression.

Paramètres d'impression du mode Copie



Menu



Menu	Élément de paramétrage	Description
Zoom	Réel, Ajuster page	Sélectionnez Réel pour imprimer la photo conformément à sa taille d'origine. Sélectionnez Ajuster page pour une impression sans marges et pour redimensionner l'image afin de l'adapter à différents formats de papier standard. Vous pouvez également redimensionner l'original à une échelle spécifique à l'aide de Copies + ou - . Lors de l'utilisation du chargeur automatique de documents, vous pouvez uniquement sélectionner Réel (100 %).
Type pap	Pap ordi, Mat, Glacé Prem, Ultra-glacé, Papier ph	Lors de l'utilisation du chargeur automatique de documents, vous pouvez uniquement sélectionner Pap ordi .
Taille pap	10 × 15 cm, 13 × 18 cm, A4	-
Qualité	Brouillon, Standard, Supérieur	Lors de l'utilisation du chargeur automatique de documents, vous pouvez sélectionner Standard ou Supérieur .
Densité copie	De -4 à +4	-
Extension	Standard, Moy, Min	Déterminez le degré d'agrandissement de l'image lorsque vous sélectionnez Ss marges . Standard : L'image est légèrement agrandie et rognée de façon à remplir la feuille de papier dans son intégralité. Moy : Des marges peuvent être imprimées (faible taux d'agrandissement). Min : Des marges peuvent être imprimées (taux d'agrandissement minimal).

Mode Carte mémoire

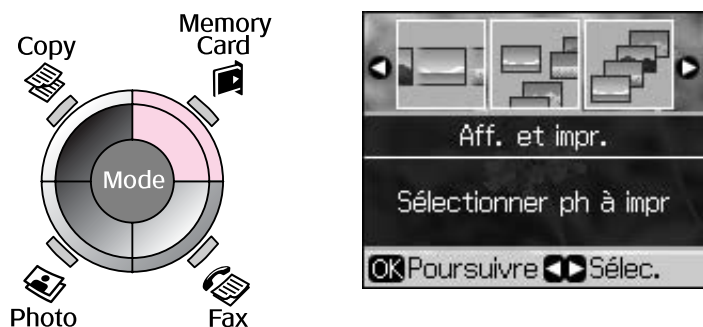

Élément de paramétrage	Description
Aff. et impr.	Permet d'imprimer uniquement les photos sélectionnées.
Impr tts photos	Permet d'imprimer toutes les photos de votre carte mémoire.
Impr par date	Permet d'imprimer les photos selon la date à laquelle elles ont été prises.
Imp feuille index	Permet d'imprimer des miniatures des photos de votre carte mémoire et de sélectionner celles que vous souhaitez imprimer.
Animation	Affiche les photos de la carte mémoire sous forme d'animation et vous permet d'imprimer les photos sélectionnées.

Paramètres d'impression du mode Carte mémoire



Menu	Élément de paramétrage	Description
Type pap	Glacé Prem, Ultra-glacé, Papier ph, Pap ordi, Mat	-
Taille pap	10 x 15 cm, 13 x 18 cm, largeur 16:9, A4	-
Dispo	Ss marges	Cette fonction permet d'imprimer la photo sur la totalité de la surface du papier. Remarque : L'image est légèrement agrandie et rognée de façon à remplir la feuille de papier dans son intégralité. La qualité d'impression peut être amoindrie dans le haut et le bas de la page imprimée. Ces zones peuvent également être tachées lors de l'impression.
	Marge	Cette fonction permet d'imprimer la photo avec une marge blanche.

Menu	Élément de paramétrage	Description
Qualité	Standard, Supérieur	-
Date	Aucun, aaaa.mm.jj, mmm.jj.aaaa, jj.mmm.aaaa	Permet d'imprimer la date à laquelle la photo a été prise.
Bidirect.	Oui, Non	Sélectionnez Oui pour accroître la vitesse d'impression. Sélectionnez Non pour améliorer la qualité d'impression (et réduire la vitesse d'impression des photos).
Extension	Standard, Moy, Min	Déterminez le degré d'agrandissement de l'image lorsque vous sélectionnez Ss marges . Standard : L'image est légèrement agrandie et rognée de façon à remplir la feuille de papier dans son intégralité. Moy : Des marges peuvent être imprimées (faible taux d'agrandissement). Min : Des marges peuvent être imprimées (taux d'agrandissement minimal).

Mode Impression photo

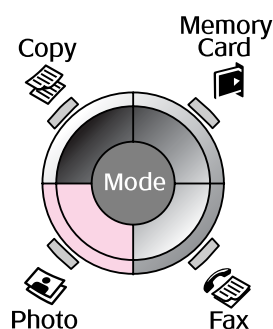

Param Restauration coul

Élément de paramétrage	Description
Restauration	Sélectionnez Oui pour restaurer les photos aux couleurs passées.

Paramètres d'impression du mode Impression photo



Menu



Menu	Élément de paramétrage	Description
Type pap	Glacé Prem, Ultra-glacé, Papier ph, Mat	-
Taille pap	10 × 15 cm, 13 × 18 cm, A4	-

Menu	Élément de paramétrage	Description
Dispo	Ss marges	Cette fonction permet de copier la photo sur la totalité de la surface du papier. Remarque : L'image est légèrement agrandie et rognée de façon à remplir la feuille de papier dans son intégralité. La qualité d'impression peut être amoindrie dans le haut et le bas de la page imprimée. Ces zones peuvent également être tachées lors de l'impression.
	Marge	Cette fonction permet de copier l'original avec une marge standard de 3 mm.
Qualité	Standard	-
Extension	Standard, Moy, Min	Déterminez le degré d'agrandissement de l'image lorsque vous sélectionnez Ss marges . Standard : L'image est légèrement agrandie et rognée de façon à remplir la feuille de papier dans son intégralité. Moy : Des marges peuvent être imprimées (faible taux d'agrandissement). Min : Des marges peuvent être imprimées (taux d'agrandissement minimal).

Mode Configuration

Setup



Param fax	Conf Num rapide	Aj entrée, Mod entrée, Suppr entrée
	Conf Num & impr	Résolution, Contr., Taille pap, Réduction auto, Dernière tr
	Communication	DRD, ECM, V.34, Sonner. avt rép, Détection tonalité
	En-tête & hre	En-tt fax, Date/hre, Votre n° téléph., Heure avancée
État ctche		

Maintenance	Vérif. b.	Permet d'imprimer un motif de vérification des buses et de contrôler l'état de la tête d'impression.
	Nettoyage	Permet de nettoyer la tête d'impression afin d'améliorer son état.
	Luminosité LCD	De -10 à +10
	Align. tête	Permet de régler l'alignement de la tête d'impression.
	Remplacer ctche	Permet de remplacer les cartouches d'encre avant qu'elles ne soient vides.
	Langue	
	Pays/région	
	Format affich	1/1 ac infos, 1/1 ss infos, Afficher les miniatures
	Bip	Oui, Non
Config PictBridge	Permet de définir les paramètres dans le cadre de l'impression à l'aide d'un périphérique PictBridge.	
Rétablir valeurs par déf	Permet de rétablir les valeurs par défaut des paramètres de l'écran LCD.	

EPSON

EXCEED YOUR VISION



MEMORY STICK PRO™



Références des cartouches d'encre

Nom de l'imprimante	Black (Noir)	Cyan	Magenta	Yellow (Jaune)
Séries Stylus CX9300F	T0731 T0731H	T0732	T0733	T0734
Séries Stylus DX9400F	T0711 T0711H	T0712	T0713	T0714

Les tailles des cartouches d'encre disponibles varient d'un pays à l'autre.