

## Comment utiliser

---

### **Windows 8 : les bases**

#### **Compte d'utilisateur**

- [Passer d'un compte local à un compte Microsoft](#)
- [À propos des comptes d'utilisateur](#)

#### **Alimentation**

- [Contrôler l'état de l'alimentation sur votre ordinateur VAIO \(mode Veille/Arrêt\)](#)
- [Redémarrage de votre ordinateur VAIO](#)
- [Passage en mode Veille, arrêt ou redémarrage](#)
- [Utilisation du mode Veille](#)

#### **Affichage**

- [À propos de l'écran Accueil et du menu](#)
- [Ouverture du Bureau](#)

#### **Internet**

- [Installation d'applications à partir de Windows Store](#)

#### **Mot de passe**

- [Passer d'un compte local à un compte Microsoft](#)
- [À propos des comptes d'utilisateur](#)

#### **Applications**

- [Recherche/Démarrage des Applications, Paramètres, ou Fichiers](#)
- [Changement d'application](#)
- [Affichage des applications en cours d'exécution](#)
- [Installation d'applications à partir de Windows Store](#)
- [Ouverture du menu de l'application](#)
- [Fermeture des applications](#)
- [Changement de comptes d'utilisateur](#)

## **Windows**

- [Ouverture de l'Aide et support Windows](#)

## **Menu**

- [À propos de l'écran Accueil et du menu](#)
- [Ouverture du Panneau de configuration](#)
- [Ouverture du Bureau](#)
- [Ouverture des icônes](#)

## **Windows 8**

- [Contrôler l'état de l'alimentation sur votre ordinateur VAIO \(mode Veille/Arrêt\)](#)
- [Redémarrage de votre ordinateur VAIO](#)
- [Utilisation du mode Veille](#)

## **Store**

- [Installation d'applications à partir de Windows Store](#)
- [Changement de comptes d'utilisateur](#)

## **Aide et support**

- [Ouverture de l'Aide et support Windows](#)

## **Description des éléments**

### **Ordinateur VAIO**

- Composants et commandes situés à l'arrière
- Composants et commandes situés sur les côtés
- Composants et commandes situés à l'avant

### **Clavier**

- Composants et commandes du clavier

## **Configuration**

### **Ordinateur VAIO**

- Ouverture du support
- Réglage de l'angle du support
- Fermeture du support
- Vérification des éléments fournis
- Configuration d'un environnement de travail approprié

### **Alimentation**

- Connexion à une source d'alimentation
- Chargement du module batterie
- Mise sous tension de votre ordinateur VAIO
- Contrôler l'état de l'alimentation sur votre ordinateur VAIO (mode Veille/Arrêt)

### **Batterie**

- Chargement du module batterie
- Remarques concernant l'utilisation du module batterie

### **Clavier**

- Environnement d'utilisation du clavier
- Utilisation du clavier sans fil
- Chargement du clavier

## **Éléments fournis**

- Vérification des éléments fournis

## **Windows 8**

- Contrôler l'état de l'alimentation sur votre ordinateur VAIO (mode Veille/Arrêt)

## **Réseau / Internet**

### **Internet**

- Utilisation de l'application antivirus sur votre ordinateur VAIO
- À propos des services de connexion à Internet
- Désactivation de la fonction Wi-Fi(R) (LAN sans fil)
- Remarques sur l'utilisation de la fonction Wi-Fi(R) (LAN sans fil)
- Arrêt des communications Wi-Fi(R) (LAN sans fil)
- À propos des normes Wi-Fi(R) (LAN sans fil)
- Installation d'applications à partir de Windows Store
- À propos du réseau (LAN)
- Démarrage des communications Wi-Fi(R) (LAN sans fil)
- À propos d'une clé de sécurité pour Wi-Fi(R) (LAN sans fil)
- Retrait d'une carte SIM micro (modèles équipés du WAN sans fil)
- Arrêter les communications WAN sans fil (modèles équipés du WAN sans fil)
- Démarrer les communications WAN sans fil (modèles équipés du WAN sans fil)
- Avant d'utiliser le WAN sans fil (modèles équipés du WAN sans fil)
- Insertion d'une carte SIM micro (modèles équipés du WAN sans fil)

## **LAN**

- À propos des services de connexion à Internet
- À propos des normes Wi-Fi(R) (LAN sans fil)
- À propos du réseau (LAN)
- À propos d'une clé de sécurité pour Wi-Fi(R) (LAN sans fil)

## **Wi-Fi**

- À propos des services de connexion à Internet
- Désactivation de la fonction Wi-Fi(R) (LAN sans fil)
- Remarques sur l'utilisation de la fonction Wi-Fi(R) (LAN sans fil)
- Arrêt des communications Wi-Fi(R) (LAN sans fil)
- À propos des normes Wi-Fi(R) (LAN sans fil)
- Démarrage des communications Wi-Fi(R) (LAN sans fil)
- À propos d'une clé de sécurité pour Wi-Fi(R) (LAN sans fil)

## **Applications**

- Installation d'applications à partir de Windows Store

## **Store**

- Installation d'applications à partir de Windows Store

## **WAN sans fil**

- Retrait d'une carte SIM micro (modèles équipés du WAN sans fil)
- Arrêter les communications WAN sans fil (modèles équipés du WAN sans fil)
- Démarrer les communications WAN sans fil (modèles équipés du WAN sans fil)
- Avant d'utiliser le WAN sans fil (modèles équipés du WAN sans fil)
- Insertion d'une carte SIM micro (modèles équipés du WAN sans fil)

## **Connexions**

### **Alimentation**

- Connexion à une source d'alimentation

### **Affichage**

- Modification de la résolution (taille) de l'image affichée sur un périphérique connecté via HDMI
- Remarques sur l'écran LCD
- Utilisation de la fonction Moniteurs multiples
- Sélection du mode d'affichage
- Connexion d'un téléviseur doté d'un port d'entrée HDMI

### **HDMI**

- Modification de la résolution (taille) de l'image affichée sur un périphérique connecté via HDMI
- Connexion d'un téléviseur doté d'un port d'entrée HDMI

### **Périphérique**

- Connexion d'un périphérique de sortie audio numérique haute définition entre votre ordinateur VAIO et un téléviseur
- Changement du périphérique de sortie audio
- Remarques sur l'écran LCD
- Utilisation de la fonction Moniteurs multiples
- Sélection du mode d'affichage
- Connexion d'un téléviseur doté d'un port d'entrée HDMI

### **CD/DVD/BD**

- Connexion d'un lecteur externe

### **Audio**

- Connexion de haut-parleurs externes, d'un casque ou d'un casque-micro

- Connexion d'un périphérique de sortie audio numérique haute définition entre votre ordinateur VAIO et un téléviseur
- Changement du périphérique de sortie audio

## **Haut-parleurs**

- Connexion de haut-parleurs externes, d'un casque ou d'un casque-micro

## **Casque**

- Connexion de haut-parleurs externes, d'un casque ou d'un casque-micro

## **Sortie numérique optique**

- Connexion d'un périphérique de sortie audio numérique haute définition entre votre ordinateur VAIO et un téléviseur

## **Clavier**

- Environnement d'utilisation du clavier

## **Internet**

- À propos des services de connexion à Internet
- Désactivation de la fonction Wi-Fi(R) (LAN sans fil)
- Remarques sur l'utilisation de la fonction Wi-Fi(R) (LAN sans fil)
- Arrêt des communications Wi-Fi(R) (LAN sans fil)
- À propos des normes Wi-Fi(R) (LAN sans fil)
- À propos du réseau (LAN)
- Démarrage des communications Wi-Fi(R) (LAN sans fil)
- À propos d'une clé de sécurité pour Wi-Fi(R) (LAN sans fil)
- Retrait d'une carte SIM micro (modèles équipés du WAN sans fil)
- Arrêter les communications WAN sans fil (modèles équipés du WAN sans fil)
- Démarrer les communications WAN sans fil (modèles équipés du WAN sans fil)

- Avant d'utiliser le WAN sans fil (modèles équipés du WAN sans fil)
- Insertion d'une carte SIM micro (modèles équipés du WAN sans fil)

## **LAN**

- À propos des services de connexion à Internet
- À propos des normes Wi-Fi(R) (LAN sans fil)
- À propos du réseau (LAN)
- À propos d'une clé de sécurité pour Wi-Fi(R) (LAN sans fil)

## **Wi-Fi**

- À propos des services de connexion à Internet
- Désactivation de la fonction Wi-Fi(R) (LAN sans fil)
- Remarques sur l'utilisation de la fonction Wi-Fi(R) (LAN sans fil)
- Arrêt des communications Wi-Fi(R) (LAN sans fil)
- À propos des normes Wi-Fi(R) (LAN sans fil)
- Démarrage des communications Wi-Fi(R) (LAN sans fil)
- À propos d'une clé de sécurité pour Wi-Fi(R) (LAN sans fil)

## **BLUETOOTH**

- À propos de la fonction BLUETOOTH(R)
- Communication avec un autre périphérique BLUETOOTH(R), tel qu'une souris
- À propos de la sécurité BLUETOOTH(R)
- Remarques sur l'utilisation de la fonction BLUETOOTH(R)
- Arrêt des communications BLUETOOTH(R)

## **USB**

- Chargement d'un périphérique USB
- Connexion d'un périphérique USB

## **Informations relatives à l'emplacement**



- Téléchargement des informations de localisation (modèles équipés de GNSS)
- Désactivation du téléchargement des informations de localisation (modèles équipés de GNSS)

## **WAN sans fil**

- Retrait d'une carte SIM micro (modèles équipés du WAN sans fil)
- Arrêter les communications WAN sans fil (modèles équipés du WAN sans fil)
- Démarrer les communications WAN sans fil (modèles équipés du WAN sans fil)
- Avant d'utiliser le WAN sans fil (modèles équipés du WAN sans fil)
- Insertion d'une carte SIM micro (modèles équipés du WAN sans fil)

## **Paramètres**

### **Compte d'utilisateur**

- Passer d'un compte local à un compte Microsoft

### **Ordinateur VAIO**

- Affichage des informations système
- Démarrage de votre ordinateur VAIO à partir de périphériques externes
- Personnalisation de votre ordinateur VAIO
- Mise à jour de votre ordinateur VAIO
- Maintien de votre ordinateur VAIO dans des conditions optimales (VAIO Care)
- Utilisation de VAIO Update
- À propos du bouton ASSIST

### **Alimentation**

- Remarques sur le mode Veille

- Sélection d'un mode de gestion de l'alimentation
- Remarques sur l'utilisation de la source d'alimentation
- Utilisation du mode Veille

## **Affichage**

- Réglage automatique de la luminosité de l'écran LCD
- Affichage d'images claires et aux couleurs vives (modèles équipés de X-Reality for mobile)
- Remarques sur l'utilisation de l'écran tactile (modèles équipés d'un écran tactile)
- Agrandissement de la taille du texte (PPP) (modèles équipés d'un écran tactile)
- Comment utiliser l'écran tactile (modèles équipés d'un écran tactile)
- Modification de la luminosité de l'écran LCD
- Modification de la résolution (taille) de l'image affichée sur un périphérique connecté via HDMI
- Remarques sur l'écran LCD
- Utilisation de la fonction Moniteurs multiples
- Sélection du mode d'affichage
- Connexion d'un téléviseur doté d'un port d'entrée HDMI
- Modification de la résolution (taille) de l'image affichée
- À propos des capteurs intégrés
- Remarques relatives aux capteurs intégrés

## **HDMI**

- Modification de la résolution (taille) de l'image affichée sur un périphérique connecté via HDMI
- Connexion d'un téléviseur doté d'un port d'entrée HDMI

## **Périphérique**

- Connexion d'un périphérique de sortie audio numérique haute définition entre votre ordinateur VAIO et un téléviseur

- Changement du périphérique de sortie audio
- Remarques sur l'écran LCD
- Utilisation de la fonction Moniteurs multiples
- Sélection du mode d'affichage
- Connexion d'un téléviseur doté d'un port d'entrée HDMI

## **CD/DVD/BD**

- Démarrage de votre ordinateur VAIO à partir de périphériques externes

## **Audio**

- Réglage du volume dans Windows
- Connexion d'un périphérique de sortie audio numérique haute définition entre votre ordinateur VAIO et un téléviseur
- Réglage du volume du microphone
- Réglage du volume des haut-parleurs
- Changement du périphérique de sortie audio
- Jouer un son optimisé sur votre ordinateur VAIO à l'aide du mode AudioClair+

## **Haut-parleurs**

- Réglage du volume des haut-parleurs
- Jouer un son optimisé sur votre ordinateur VAIO à l'aide du mode AudioClair+

## **Microphone**

- Réglage du volume du microphone

## **Sortie numérique optique**

- Connexion d'un périphérique de sortie audio numérique haute définition entre votre ordinateur VAIO et un téléviseur

## **Bouton**

- À propos du bouton ASSIST

## **Restauration**

- À propos du bouton ASSIST

## **Pavé tactile**

- Utilisation du pavé tactile

## **Caméra**

- Utilisation de la caméra intégrée

## **Internet**

- Utilisation de l'application antivirus sur votre ordinateur VAIO

## **Mot de passe**

- Création, modification et suppression de votre mot de passe Windows
- Définition/Modification du mot de passe d'alimentation
- Passer d'un compte local à un compte Microsoft
- Suppression du mot de passe d'alimentation

## **Module de mémoire**

- Affichage des informations système

## **BIOS**

- Démarrage de votre ordinateur VAIO à partir de périphériques externes
- Définition/Modification du mot de passe d'alimentation
- Utilisation de Intel(R) Anti-Theft Technology (modèles prenant en charge Intel(R) Anti-Theft Technology)
- À propos du bouton ASSIST
- Suppression du mot de passe d'alimentation

## **Service et support technique**

- [Mise à jour de votre ordinateur VAIO](#)
- [Maintien de votre ordinateur VAIO dans des conditions optimales \(VAIO Care\)](#)
- [Utilisation de VAIO Update](#)

## **Écran tactile**

- [Remarques sur l'utilisation de l'écran tactile \(modèles équipés d'un écran tactile\)](#)
- [Agrandissement de la taille du texte \(PPP\) \(modèles équipés d'un écran tactile\)](#)
- [Comment utiliser l'écran tactile \(modèles équipés d'un écran tactile\)](#)

## **Informations relatives à l'emplacement**

- [Téléchargement des informations de localisation \(modèles équipés de GNSS\)](#)
- [Désactivation du téléchargement des informations de localisation \(modèles équipés de GNSS\)](#)

## **Capteur**

- [À propos des capteurs intégrés](#)
- [Remarques relatives aux capteurs intégrés](#)

## **Sécurité**

- [Mise à jour de votre ordinateur VAIO](#)

## **Menu**

- [Ouverture du Panneau de configuration](#)

## **Windows 8**

- [Utilisation du mode Veille](#)

# Sauvegarde / Récupération

## Ordinateur VAIO

- [Démarrage de votre ordinateur VAIO à partir de périphériques externes](#)
- [Maintien de votre ordinateur VAIO dans des conditions optimales \(VAIO Care\)](#)
- [À propos du bouton ASSIST](#)

## CD/DVD/BD

- [Démarrage de votre ordinateur VAIO à partir de périphériques externes](#)

## Bouton

- [À propos du bouton ASSIST](#)

## Restauration

- [Suppression de contenus de récupération en vue de libérer de l'espace disque](#)
- [Récupération à partir du Média de Réinstallation](#)
- [À propos de la récupération](#)
- [Création d'un Média de Réinstallation](#)
- [Vérification du volume de la zone de récupération](#)
- [Remarques sur la récupération](#)
- [Actualisation de votre ordinateur VAIO](#)
- [Récupération à partir de la zone de récupération](#)
- [À propos du bouton ASSIST](#)

## BIOS

- [Démarrage de votre ordinateur VAIO à partir de périphériques externes](#)
- [À propos du bouton ASSIST](#)

## Sauvegarde

- [Sauvegarde de vos données en cas d'impossibilité de démarrer Windows](#)
- [Création d'un point de restauration](#)
- [À propos des types de sauvegarde](#)
- [À propos de la sauvegarde](#)
- [Restauration des fichiers système à l'aide du point de restauration en cas d'impossibilité de démarrer Windows](#)
- [Restauration de vos données avec Outil de restauration de données VAIO \(VAIO Data Restore Tool\)](#)

## **Service et support technique**

- [Maintien de votre ordinateur VAIO dans des conditions optimales \(VAIO Care\)](#)

## **Périphérique de stockage intégré**

- [Création de partitions](#)
- [Création d'autres disques \(modification des partitions\)](#)
- [Suppression de contenus de récupération en vue de libérer de l'espace disque](#)
- [Vérification du volume de la zone de récupération](#)

## **Partition**

- [Création de partitions](#)
- [Création d'autres disques \(modification des partitions\)](#)

## **Actualiser**

- [À propos de la récupération](#)
- [Actualisation de votre ordinateur VAIO](#)

## **Sécurité**

## **Ordinateur VAIO**

- Maintien de votre ordinateur VAIO dans des conditions optimales (VAIO Care)
- Utilisation de VAIO Update

## **Internet**

- Utilisation de l'application antivirus sur votre ordinateur VAIO

## **Mot de passe**

- Création, modification et suppression de votre mot de passe Windows
- Définition/Modification du mot de passe d'alimentation
- Suppression du mot de passe d'alimentation

## **BIOS**

- Définition/Modification du mot de passe d'alimentation
- Suppression du mot de passe d'alimentation

## **Service et support technique**

- Maintien de votre ordinateur VAIO dans des conditions optimales (VAIO Care)
- Utilisation de VAIO Update

## **Autres opérations**

### **Ordinateur VAIO**

- Réglage de l'angle du support

### **Alimentation**

- Chargement du module batterie
- Mise sous tension de votre ordinateur VAIO
- Contrôler l'état de l'alimentation sur votre ordinateur VAIO (mode Veille/Arrêt)



- [Redémarrage de votre ordinateur VAIO](#)
- [Liste des états du témoin de charge](#)
- [Utilisation du mode Veille](#)
- [Modification des paramètres Intel Smart Connect Technology \(mode Veille\)](#)
- [Modification des paramètres de mise en veille prolongée en cas de batterie faible](#)
- [À propos du mode Veille](#)

## **Batterie**

- [Vérification de la capacité de charge de la batterie](#)
- [Chargement du module batterie](#)
- [Extension de l'autonomie de la batterie](#)
- [Liste des états du témoin de charge](#)
- [Modification des paramètres Intel Smart Connect Technology \(mode Veille\)](#)
- [Modification des paramètres de mise en veille prolongée en cas de batterie faible](#)
- [À propos du mode Veille](#)
- [Prolongement de la durée de vie de la batterie](#)

## **Affichage**

- [Remarques sur l'utilisation de l'écran tactile \(modèles équipés d'un écran tactile\)](#)
- [À propos de l'écran tactile \(modèles équipés d'un écran tactile\)](#)
- [Comment utiliser l'écran tactile \(modèles équipés d'un écran tactile\)](#)

## **Clavier**

- [Saisie de caractères à l'aide d'opérations sur l'écran tactile \(modèles équipés d'un écran tactile\)](#)
- [Utilisation du clavier sans fil](#)
- [Combinaisons et fonctions disponibles avec la touche Fn](#)

- Chargement du clavier

## **Pavé tactile**

- Utilisation du pavé tactile

## **Caméra**

- Utilisation de la caméra intégrée
- Remarques relatives à la caméra intégrée

## **BIOS**

- Utilisation de Intel(R) Anti-Theft Technology (modèles prenant en charge Intel(R) Anti-Theft Technology)

## **USB**

- Chargement d'un périphérique USB
- Connexion d'un périphérique USB

## **Carte mémoire**

- Remarques sur l'utilisation des cartes mémoire microSD
- Retrait des cartes mémoire microSD
- Insertion des cartes mémoire microSD

## **Périphérique de stockage intégré**

- Création de partitions
- Création d'autres disques (modification des partitions)

## **Écran tactile**

- Saisie de caractères à l'aide d'opérations sur l'écran tactile (modèles équipés d'un écran tactile)
- Remarques sur l'utilisation de l'écran tactile (modèles équipés d'un écran tactile)
- À propos de l'écran tactile (modèles équipés d'un écran tactile)

- [Comment utiliser l'écran tactile \(modèles équipés d'un écran tactile\)](#)

## **Partition**

- [Création de partitions](#)
- [Création d'autres disques \(modification des partitions\)](#)

## **NFC/Fonctions Une seule touche**

- [Désactivation de NFC/Fonctions Une seule touche \(modèles prenant en charge NFC\)](#)
- [À propos de Fonctions Une seule touche \(modèles prenant en charge NFC\)](#)
- [Utilisation de NFC/Fonctions Une seule touche \(modèles prenant en charge NFC\)](#)
- [Remarques relatives à NFC/Fonctions Une seule touche \(modèles prenant en charge NFC\)](#)
- [À propos de NFC \(modèles prenant en charge NFC\)](#)

## **Windows**

- [Ouverture de l'Aide et support Windows](#)

## **Windows 8**

- [Contrôler l'état de l'alimentation sur votre ordinateur VAIO \(mode Veille/Arrêt\)](#)
- [Redémarrage de votre ordinateur VAIO](#)
- [Utilisation du mode Veille](#)

## **Aide et support**

- [Ouverture de l'Aide et support Windows](#)

## **Stylo**

- [Comment utiliser le stylo \(modèles équipés d'un Stylet de numérisation\)](#)
- [Remplacement de la pile du stylo \(modèles équipés d'un Stylet de](#)

numérisation)

- Utilisation du crochet du stylo (modèles équipés d'un Stylet de numérisation)
- Remplacement de la pointe (modèles équipés d'un Stylet de numérisation)

## **Port infrarouge**

- Utilisation de votre ordinateur VAIO comme télécommande (Télécommande VAIO)

## **Avertissements**

### **À lire avant de commencer**

- À propos de ce manuel

### **Ordinateur VAIO**

- Vérification des éléments fournis
- Mise à jour de votre ordinateur VAIO
- Configuration d'un environnement de travail approprié

### **Entretien et maintenance**

- Nettoyage de votre ordinateur VAIO et de l'écran LCD

### **Remarque importante**

- Marques commerciales
- À propos de la licence des logiciels
- À propos du programme international ENERGY STAR(R)
- Informations de sécurité
- Manipulation du périphérique de stockage intégré

### **Service et support technique**

- [Mise à jour de votre ordinateur VAIO](#)
- [À propos du site Web d'assistance en ligne](#)
- [Résolution de problèmes courants rencontrés avec votre ordinateur VAIO](#)

## **Enregistrement du produit**

- [À propos du site Web d'assistance en ligne](#)

## **Éléments fournis**

- [Vérification des éléments fournis](#)

## **Sécurité**

- [Mise à jour de votre ordinateur VAIO](#)

## **Dépannage**

---

## **Matériel**

### **Alimentation**

- [Que faire si mon ordinateur VAIO ne se met pas sous tension \(le témoin d'alimentation ne s'allume pas en vert\) ?](#)
- [Pourquoi mon ordinateur VAIO se met-il automatiquement hors tension ?](#)
- [Que faire si je ne parviens pas à mettre mon ordinateur VAIO hors tension ?](#)
- [Pourquoi un message s'affiche-t-il et Windows échoue-t-il lorsque je mets l'ordinateur VAIO sous tension ?](#)
- [Que faire si mon ordinateur VAIO ne se met pas sous tension ou que le bouton d'alimentation ne fonctionne pas \(le témoin de charge clignote rapidement\) ?](#)
- [Que faire si le témoin d'alimentation s'allume en vert lorsque j'appuie sur le bouton d'alimentation, mais que l'écran reste vide ?](#)

- Que faire si le mode Veille prolongée n'est pas disponible ou si mon ordinateur VAIO ne se met pas en mode Veille prolongée ?
- Que faire si mon ordinateur VAIO ne revient pas au mode Normal lorsqu'on utilise le clavier ou le pavé tactile alors qu'il est en mode Veille ?
- Que faire si l'écran VAIO Care (Mode de Récupération) (VAIO Care (Rescue Mode)) apparaît au démarrage de mon ordinateur VAIO ?

## **Batterie**

- Que faire si mon module batterie n'est pas entièrement chargé ?
- Pourquoi mon ordinateur VAIO s'exécute-t-il lentement et la fréquence d'horloge de l'UC est-elle basse lorsque l'ordinateur fonctionne sur la batterie ?
- Que faire si mon module batterie ne fonctionne pas correctement ?

## **Affichage**

- Pourquoi la luminosité de l'écran LCD change-t-elle automatiquement ?
- Que faire si les vidéos ne s'affichent pas sur l'écran de l'ordinateur ?
- Que faire si l'écran de mon ordinateur devient vide ?
- Que faire si l'écran de mon ordinateur scintille ou qu'il devient progressivement blanc ? (modèles équipés de l'accélérateur de carte graphique Intel)
- Que faire si les images capturées scintillent ?
- Que faire si les images capturées contiennent des sauts d'image et des coupures de son ?
- Que faire si l'écran tactile ne fonctionne pas correctement ? (modèles équipés d'un écran tactile)
- Pourquoi aucune image ne s'affiche dans le viseur ou pourquoi les images sont-elles de mauvaise qualité ?
- Comment modifier la luminosité de l'écran LCD ?
- Que faire si aucune image ne s'affiche sur mon écran externe ou sur l'écran de mon téléviseur ?
- Que faire si certains éléments ne rentrent pas sur l'écran de

## l'ordinateur ?

- Pourquoi le son se coupe-t-il et/ou les images sautent-elles lorsque je lis des vidéos haute définition, notamment celles enregistrées à l'aide du caméscope numérique AVCHD ?
- Que faire si aucune image ne s'affiche sur l'écran de mon téléviseur ou sur mon écran externe connecté au port HDMI ?
- Que faire si la lecture des vidéos n'est pas régulière ?
- Que faire si le dégradé de couleur ne s'affiche pas correctement sur l'écran de mon ordinateur ?
- Pourquoi l'écran de l'ordinateur ne pivote-t-il pas ?

## **HDMI**

- Que faire si aucune image ne s'affiche sur l'écran de mon téléviseur ou sur mon écran externe connecté au port HDMI ?

## **Audio**

- Que faire si des coupures de son se produisent lors de la lecture vidéo ou audio ?
- Que faire si je n'entends pas le son provenant d'un périphérique audio numérique connecté au port de sortie numérique, tel qu'un port de sortie HDMI ?
- Que faire si le microphone ne fonctionne pas ?
- Que faire si les haut-parleurs ou le casque n'émettent aucun son ?
- Que faire si j'entends un retour micro provenant des haut-parleurs lors de l'utilisation de mon microphone ?

## **Microphone**

- Que faire si le microphone ne fonctionne pas ?
- Que faire si j'entends un retour micro provenant des haut-parleurs lors de l'utilisation de mon microphone ?

## **Clavier**

- Que faire si l'écran de mon ordinateur VAIO se fige ?

- Que faire si le pointeur ne bouge pas ?
- Que faire si la configuration de mon clavier est erronée ?
- Que faire si je ne peux pas saisir certains caractères à l'aide de mon clavier ?
- Que faire si le clavier ne fonctionne pas ?

## **Pavé tactile**

- Que faire si l'écran de mon ordinateur VAIO se fige ?
- Que faire si le pointeur ne bouge pas ?
- Comment désactiver le pavé tactile ?
- Pourquoi ne puis-je pas utiliser le pavé tactile ?

## **Caméra**

- Que faire si les images capturées scintillent ?
- Pourquoi la qualité des images capturées est-elle insuffisante ?
- Que faire si les images capturées contiennent des sauts d'image et des coupures de son ?
- Pourquoi aucune image ne s'affiche dans le viseur ou pourquoi les images sont-elles de mauvaise qualité ?
- Pourquoi l'entrée vidéo de la caméra intégrée est-elle temporairement suspendue ?

## **LAN**

- Comment déterminer l'adresse physique (adresse MAC) de l'interface réseau sans fil intégrée de mon ordinateur VAIO ?
- Que faire si je ne peux pas lire les films ou les plages audio réceptionnés via Wi-Fi(R) (LAN sans fil) ou si leur lecture est interrompue ? Pourquoi le débit de transmission des données est-il faible ?
- Que faire si je ne connais pas le SSID ou la clé de sécurité du point d'accès ?
- Que faire si je ne peux pas connecter mon ordinateur VAIO à un point d'accès (ou à Internet) ?



- Que faire si je ne peux pas utiliser la fonction Wi-Fi(R) (LAN sans fil) ?

## **Wi-Fi**

- Comment déterminer l'adresse physique (adresse MAC) de l'interface réseau sans fil intégrée de mon ordinateur VAIO ?
- Que faire si je ne peux pas lire les films ou les plages audio réceptionnés via Wi-Fi(R) (LAN sans fil) ou si leur lecture est interrompue ? Pourquoi le débit de transmission des données est-il faible ?
- Que faire si je ne connais pas le SSID ou la clé de sécurité du point d'accès ?
- Que faire si je ne peux pas connecter mon ordinateur VAIO à un point d'accès (ou à Internet) ?
- Que faire si je ne peux pas utiliser la fonction Wi-Fi(R) (LAN sans fil) ?

## **BLUETOOTH**

- Que faire si je ne peux pas utiliser la fonction BLUETOOTH(R) ?
- Que faire si d'autres périphériques BLUETOOTH(R) ne parviennent pas à se connecter à mon ordinateur VAIO ?
- Pourquoi ne puis-je pas utiliser la fonction BLUETOOTH(R) lorsque je me connecte à mon ordinateur VAIO en tant qu'utilisateur disposant d'un compte d'utilisateur standard ?
- Pourquoi ma connexion BLUETOOTH(R) est-elle lente ?
- Que faire si je n'arrive pas à détecter le périphérique BLUETOOTH(R) avec lequel je souhaite communiquer ?
- Que faire si l'icône BLUETOOTH(R) n'est pas affichée dans la zone de notification du bureau ?
- Pourquoi les périphériques BLUETOOTH(R) ne fonctionnent-ils pas lorsque je change d'utilisateur ?

## **Mot de passe**

- Que faire en cas d'oubli du mot de passe Windows ?
- Que faire si le message Enter Onetime Password s'affiche et si Windows ne démarre pas en cas de saisie d'un mot de passe d'alimentation

erroné trois fois de suite ?

- Que faire si j'oublie le mot de passe d'alimentation qui permet de démarrer mon ordinateur VAIO ?

## **BIOS**

- Que faire si j'oublie le mot de passe d'alimentation qui permet de démarrer mon ordinateur VAIO ?

## **USB**

- Que faire si je ne parviens pas à charger le périphérique connecté au port USB de chargement ?

## **Logiciel**

- Pourquoi le son se coupe-t-il et/ou les images sautent-elles lorsque je lis des vidéos haute définition, notamment celles enregistrées à l'aide du caméscope numérique AVCHD ?

## **Ordinateur**

- Pourquoi mon ordinateur VAIO s'exécute-t-il lentement et la fréquence d'horloge de l'UC est-elle basse lorsque l'ordinateur fonctionne sur la batterie ?

## **Écran tactile**

- Que faire si l'écran tactile ne fonctionne pas correctement ? (modèles équipés d'un écran tactile)

## **NFC/Fonctions Une seule touche**

- Que faire si je ne peux pas utiliser NFC/Fonctions Une seule touche ?

## **Informations relatives à l'emplacement**

- Que faire si je ne peux pas télécharger les informations de localisation ?

## **Capteur**

- Pourquoi la boussole numérique intégrée n'indique-t-elle pas la direction correcte ?
- Pourquoi l'écran de l'ordinateur ne pivote-t-il pas ?

## **WAN sans fil**

- Que faire si mon ordinateur VAIO ne parvient pas à se connecter au réseau WAN sans fil ?

## **Applications**

### **Affichage**

- Pourquoi le son se coupe-t-il et/ou les images sautent-elles lorsque je lis des vidéos haute définition, notamment celles enregistrées à l'aide du caméscope numérique AVCHD ?

### **Logiciel**

- Pourquoi le son se coupe-t-il et/ou les images sautent-elles lorsque je lis des vidéos haute définition, notamment celles enregistrées à l'aide du caméscope numérique AVCHD ?
- Que faire si mon application de jeu ne fonctionne pas ou si elle se bloque continuellement ?

## **Réseau / Internet**

### **LAN**

- Comment déterminer l'adresse physique (adresse MAC) de l'interface réseau sans fil intégrée de mon ordinateur VAIO ?
- Que faire si je ne peux pas lire les films ou les plages audio réceptionnés via Wi-Fi(R) (LAN sans fil) ou si leur lecture est interrompue ? Pourquoi le débit de transmission des données est-il faible ?
- Que faire si je ne connais pas le SSID ou la clé de sécurité du point d'accès ?
- Que faire si je ne peux pas connecter mon ordinateur VAIO à un point

d'accès (ou à Internet) ?

- Que faire si je ne peux pas utiliser la fonction Wi-Fi(R) (LAN sans fil) ?

## **Wi-Fi**

- Comment déterminer l'adresse physique (adresse MAC) de l'interface réseau sans fil intégrée de mon ordinateur VAIO ?
- Que faire si je ne peux pas lire les films ou les plages audio réceptionnés via Wi-Fi(R) (LAN sans fil) ou si leur lecture est interrompue ? Pourquoi le débit de transmission des données est-il faible ?
- Que faire si je ne connais pas le SSID ou la clé de sécurité du point d'accès ?
- Que faire si je ne peux pas connecter mon ordinateur VAIO à un point d'accès (ou à Internet) ?
- Que faire si je ne peux pas utiliser la fonction Wi-Fi(R) (LAN sans fil) ?

## **BLUETOOTH**

- Que faire si je ne peux pas utiliser la fonction BLUETOOTH(R) ?
- Que faire si d'autres périphériques BLUETOOTH(R) ne parviennent pas à se connecter à mon ordinateur VAIO ?
- Pourquoi ne puis-je pas utiliser la fonction BLUETOOTH(R) lorsque je me connecte à mon ordinateur VAIO en tant qu'utilisateur disposant d'un compte d'utilisateur standard ?
- Pourquoi ma connexion BLUETOOTH(R) est-elle lente ?
- Que faire si je n'arrive pas à détecter le périphérique BLUETOOTH(R) avec lequel je souhaite communiquer ?
- Que faire si l'icône BLUETOOTH(R) n'est pas affichée dans la zone de notification du bureau ?
- Pourquoi les périphériques BLUETOOTH(R) ne fonctionnent-ils pas lorsque je change d'utilisateur ?

## **WAN sans fil**

- Que faire si mon ordinateur VAIO ne parvient pas à se connecter au réseau WAN sans fil ?

# Sauvegarde / Récupération

## Restauration

- Que faire si je ne parviens pas à créer de Média de Réinstallation ?
- Que faire si je ne parviens pas à démarrer le processus de récupération ?
- Que faire si mon ordinateur VAIO devient instable (Windows ne démarre pas) ?
- Que faire si mon ordinateur VAIO devient instable (Windows démarre) ?
- Que faire si je ne parviens pas à récupérer mon ordinateur VAIO à partir de la zone de récupération ?
- Comment créer un Média de Réinstallation ?
- Comment rétablir les paramètres par défaut de mon ordinateur VAIO ?
- Comment réinstaller les applications et les pilotes d'origine ?

## Sécurité

### Mot de passe

- Que faire en cas d'oubli du mot de passe Windows ?
- Que faire si le message Enter Onetime Password s'affiche et si Windows ne démarre pas en cas de saisie d'un mot de passe d'alimentation erroné trois fois de suite ?
- Que faire si j'oublie le mot de passe d'alimentation qui permet de démarrer mon ordinateur VAIO ?

### BIOS

- Que faire si j'oublie le mot de passe d'alimentation qui permet de démarrer mon ordinateur VAIO ?

## Périphériques

### USB

- Que faire si mon ordinateur VAIO ne reconnaît pas le périphérique USB ?
- Que faire si je ne parviens pas à imprimer un document ?

## Imprimante

- Que faire si mon ordinateur VAIO ne reconnaît pas le périphérique USB ?
- Que faire si je ne parviens pas à imprimer un document ?

## Passer d'un compte local à un compte Microsoft

---

Dans Windows 8, vous pouvez passer d'un compte local à un compte Microsoft et inversement.

En passant d'un compte local à un compte Microsoft, vous pouvez télécharger des applications à partir de **Windows Store**.

Pour créer un compte Microsoft ou y passer, procédez comme suit.

1. Ouvrez les icônes et sélectionnez l'icône  **Paramètres** (voir la section Ouverture des icônes pour ouvrir les icônes).
2. Sélectionnez **Modifier les paramètres du PC** dans l'angle inférieur droit.
3. Sélectionnez **Utilisateurs** dans le volet gauche de l'écran **Paramètres du PC**.
4. Sélectionnez **Passer à un compte Microsoft**.
5. Suivez les instructions qui s'affichent à l'écran.

### Astuce

- Pour passer à un compte local, sélectionnez **Passer à un compte local** à l'étape 4 au lieu de **Passer à un compte Microsoft**.
- Si vous oubliez le mot de passe de votre compte Microsoft, contactez les services d'assistance Microsoft.

## À propos des comptes d'utilisateur

---

Il existe deux types de comptes d'utilisateur dans Windows 8 : un compte local et un compte Microsoft.

## Compte local

Un compte local est un nom d'utilisateur et un mot de passe que vous configurez sur votre ordinateur VAIO. Comme un compte local ne sera utilisé que sur un seul ordinateur, vous ne pouvez pas partager le même compte sur plusieurs ordinateurs.

### Astuce

- Configurer un mot de passe de compte local est en option. Si vous oubliez le mot de passe de votre compte local, récupérez votre ordinateur VAIO.

## Compte Microsoft

Un compte Microsoft est une adresse email (courriel) et un mot de passe que vous utilisez pour obtenir des services Microsoft. Comme un compte Microsoft peut être configuré pour chaque utilisateur, vous pouvez partager le même compte sur plusieurs ordinateurs. Pour télécharger des applications à partir de **Windows Store**, vous devez passer d'un compte local à un compte Microsoft.

### Astuce

- Configurer un mot de passe pour le compte Microsoft est obligatoire. Si vous oubliez le mot de passe de votre compte Microsoft, contactez les services d'assistance Microsoft.

## Contrôler l'état de l'alimentation sur votre ordinateur VAIO (mode Veille/Arrêt)

---



Par défaut, votre ordinateur VAIO se met automatiquement en mode Veille après une certaine période d'inactivité.

En mode Veille, l'ordinateur conservera son état en cours, y compris les données sur lesquelles vous travaillez, pendant que vous faites une pause. Voyez [Utilisation du mode Veille](#) pour plus d'informations sur le mode Veille.

### Lorsque vous n'utilisez pas votre ordinateur VAIO pendant un certain temps

Pour éviter de perdre des données non enregistrées, procédez comme suit pour éteindre votre ordinateur VAIO.

1. Enregistrez vos données et fermez toutes les applications en cours d'exécution.

2. Mettez hors tension tous les périphériques connectés à votre ordinateur VAIO.
3. Ouvrez les icônes puis sélectionnez l'icône  **Paramètres** (voir la section [Ouverture des icônes](#) pour ouvrir les icônes).
4. Sélectionnez  **Marche/Arrêt** et **Arrêter**.  
Votre ordinateur VAIO s'éteindra automatiquement après quelques instants. Si l'ordinateur est équipé d'un témoin d'alimentation vert, celui-ci s'éteint.

#### Note

- Un arrêt incorrect risquerait de provoquer la perte des données non enregistrées ou d'entraîner un dysfonctionnement de votre ordinateur VAIO.
- Pour déconnecter complètement votre ordinateur VAIO de l'alimentation secteur, mettez-le hors tension, puis débranchez le cordon d'alimentation de la prise secteur.



#### Astuce

- Si vous sélectionnez **Arrêter** tout en maintenant la touche **Shift** enfoncée à l'étape 4, vous pouvez mettre votre ordinateur VAIO en état de consommation électrique minimum (mode ACPI S5). Dans ce cas, la fonction de démarrage rapide est temporairement désactivée pour le démarrage suivant.

## Redémarrage de votre ordinateur VAIO

---

Lorsque vous avez modifié les paramètres ou installé une application sur votre ordinateur VAIO, il se peut que vous soyez invité à redémarrer ce dernier.



1. Enregistrez vos données et fermez toutes les applications en cours d'exécution.
2. Ouvrez les icônes et sélectionnez l'icône  **Paramètres** (voir la section [Ouverture des icônes](#) pour ouvrir les icônes).
3. Sélectionnez  **Marche/Arrêt** et **Redémarrer**.  
Votre ordinateur VAIO redémarre.



# Passage en mode Veille, arrêt ou redémarrage

---

Vous pouvez placer votre ordinateur VAIO en mode Veille ou le fermer/redémarrer en suivant les étapes ci-dessous.

1. Ouvrez les icônes et sélectionnez l'icône  **Paramètres** (voir la section [Ouverture des icônes](#) pour ouvrir les icônes).
2. Sélectionnez  **Marche/Arrêt** et **Veille, Arrêter** ou **Redémarrer**.

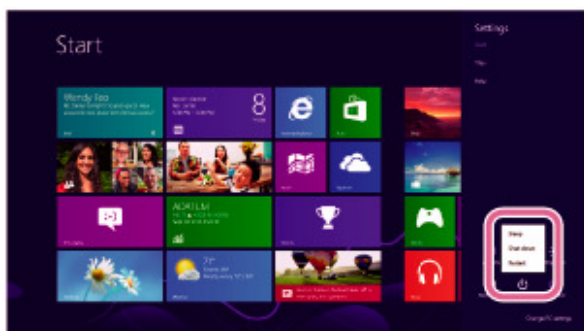



## Utilisation du mode Veille

---

En mode Veille, vous pouvez vous éloigner de votre ordinateur VAIO tout en conservant l'état de l'ordinateur, y compris les données sur lesquelles vous travaillez.

### Pour activer le mode Veille

1. Ouvrez les icônes et sélectionnez l'icône  **Paramètres** (voir la section [Ouverture des icônes](#) pour ouvrir les icônes).
2. Sélectionnez  **Marche/Arrêt** et **Veille**.

Si votre ordinateur VAIO est équipé d'un témoin d'alimentation, il s'éteint lorsque l'ordinateur se met en mode Veille (avec les paramètres par défaut).

### Pour revenir au mode Normal

1. Appuyez sur le bouton d'alimentation  (Marche/Arrêt).

#### Note

- Si vous maintenez le bouton d'alimentation  (Marche/Arrêt) enfoncé pendant plus de 4 ou 10 secondes, votre ordinateur VAIO se met automatiquement hors tension. Cela entraîne l'effacement de toutes les

données non encore enregistrées.

- Par défaut, votre ordinateur VAIO passe automatiquement en mode Veille prolongée lorsque le module batterie est presque déchargé. Cependant, en fonction des conditions d'utilisation, l'ordinateur peut ne pas parvenir à entrer en mode Veille prolongée.

Si ceci se produit et que le module batterie est presque déchargé, l'ordinateur se met hors tension, ce qui entraîne la perte des données non enregistrées.

Lorsque votre ordinateur fonctionne sur batterie, enregistrez fréquemment les données.

- Avant de déplacer votre ordinateur VAIO, assurez-vous que l'ordinateur est éteint pour éviter des impacts ou des vibrations au disque dur en fonctionnement. Si l'ordinateur est équipé d'un témoin d'alimentation, vérifiez qu'il est parfaitement éteint.

#### Astuce

- Par défaut, votre ordinateur VAIO passe automatiquement en mode Veille après une certaine période d'inactivité lorsqu'il est alimenté par secteur.
- Les opérations suivantes mettent également votre ordinateur VAIO en mode Veille.

Appuyer sur le bouton d'alimentation  (Marche/Arrêt) (par défaut).

## À propos de l'écran Accueil et du menu

---

Vous pouvez ajouter des raccourcis clavier vers les applications et les sites Web que vous utilisez le plus.

### Présentation



1 Tuiles

Sélectionnez une tuile pour démarrer une application et personnalisez l'écran **Accueil** en ajoutant des tuiles ou en les réarrangeant.

## 2 Icônes

Recherchez des applications et des fichiers, partagez des contenus, lisez ou imprimez des contenus sur d'autres périphériques et configurez votre ordinateur VAIO.

## Pour ouvrir l'écran Accueil

### Utilisation de l'écran tactile (modèles équipés d'un écran tactile)

Ouvrez les icônes puis tapotez l'icône  **Accueil** (voir la section [Ouverture des icônes](#) pour ouvrir les icônes).

### Utilisation de la souris/du pavé tactile

Ouvrez les icônes puis cliquez sur l'icône  **Accueil** (voir la section [Ouverture des icônes](#) pour ouvrir les icônes).

### Utilisation du clavier

Appuyez sur la touche  (Windows).

## Ouverture du Bureau

---

Vous pouvez accéder au bureau à partir d'une tuile, comme pour les applications. Ouvrez le bureau en suivant les instructions ci-dessous.

1. Ouvrez l'écran **Accueil** et sélectionnez la tuile **Bureau** (voir la section [À propos de l'écran Accueil et du menu](#) pour ouvrir l'écran **Accueil**).

## Installation d'applications à partir de Windows Store

---

Vous pouvez installer des applications à partir de **Windows Store**.

Vous devez avoir un compte Microsoft pour utiliser certaines applications ou certains services, y compris **Windows Store**.

Pour savoir comment créer un compte Microsoft et ce que vous pouvez faire grâce à ce compte, voyez l'**Aide et support Windows** ([Ouverture de l'Aide et support Windows](#)).

1. Connectez-vous à Internet.

Voir la section [Démarrage des communications Wi-Fi\(R\) \(LAN sans fil\)](#) pour plus d'informations sur comment se connecter à Internet.

2. Ouvrez l'écran **Accueil** et sélectionnez la tuile **Windows Store** (voir la section [À propos de l'écran Accueil et du menu](#) pour ouvrir l'écran **Accueil**).



3. Recherchez une application à installer.
4. Pour installer l'application, suivez les instructions qui s'affichent à l'écran.

## Passer d'un compte local à un compte Microsoft

---

Dans Windows 8, vous pouvez passer d'un compte local à un compte Microsoft et inversement.

En passant d'un compte local à un compte Microsoft, vous pouvez télécharger des applications à partir de **Windows Store**.

Pour créer un compte Microsoft ou y passer, procédez comme suit.

1. Ouvrez les icônes et sélectionnez l'icône  **Paramètres** (voir la section [Ouverture des icônes](#) pour ouvrir les icônes).
2. Sélectionnez **Modifier les paramètres du PC** dans l'angle inférieur droit.
3. Sélectionnez **Utilisateurs** dans le volet gauche de l'écran **Paramètres du PC**.
4. Sélectionnez **Passer à un compte Microsoft**.
5. Suivez les instructions qui s'affichent à l'écran.

### Astuce

- Pour passer à un compte local, sélectionnez **Passer à un compte local** à l'étape 4 au lieu de **Passer à un compte Microsoft**.
- Si vous oubliez le mot de passe de votre compte Microsoft, contactez les

services d'assistance Microsoft.

## À propos des comptes d'utilisateur

---

Il existe deux types de comptes d'utilisateur dans Windows 8 : un compte local et un compte Microsoft.

### Compte local

Un compte local est un nom d'utilisateur et un mot de passe que vous configurez sur votre ordinateur VAIO. Comme un compte local ne sera utilisé que sur un seul ordinateur, vous ne pouvez pas partager le même compte sur plusieurs ordinateurs.

#### Astuce

- Configurer un mot de passe de compte local est en option. Si vous oubliez le mot de passe de votre compte local, récupérez votre ordinateur VAIO.

### Compte Microsoft

Un compte Microsoft est une adresse email (courriel) et un mot de passe que vous utilisez pour obtenir des services Microsoft. Comme un compte Microsoft peut être configuré pour chaque utilisateur, vous pouvez partager le même compte sur plusieurs ordinateurs. Pour télécharger des applications à partir de **Windows Store**, vous devez passer d'un compte local à un compte Microsoft.

#### Astuce

- Configurer un mot de passe pour le compte Microsoft est obligatoire. Si vous oubliez le mot de passe de votre compte Microsoft, contactez les services d'assistance Microsoft.

## Recherche/Démarrage des Applications, Paramètres, ou Fichiers

---

Vous pouvez rechercher des applications, des fichiers ou des paramètres dans les icônes, puis démarrer les applications, fichiers ou paramètres de votre choix.

Pour les rechercher et les démarrer, ouvrez les icônes, sélectionnez l'icône  **Rechercher** et procédez comme suit. Voir la section [Ouverture des icônes](#) pour ouvrir les icônes.

1. Saisissez un mot clé dans la zone de recherche ( **1** ).
2. Sélectionnez **Applications**, **Paramètres** ou **Fichiers** ( **2** ) pour affiner le résultat de la recherche.
3. Sélectionnez l'application ou le fichier désiré ( **3** ).



#### Astuce

- Lorsque vous ouvrez l'icône **Rechercher** alors que certaines applications **Windows Store** s'exécutent, vous pouvez rechercher en restant à l'intérieur des applications en cours d'exécution. Si aucune application n'est ouverte, vous pouvez également lancer la recherche à partir des applications en sélectionnant **Applications** sous la zone de recherche à l'étape 2.

## Changement d'application

---

Vous pouvez changer les applications en cours d'exécution.

### Utilisation de l'écran tactile (modèles équipés d'un écran tactile)

Affichez les applications en cours d'exécution, tapotez l'icône de l'application de votre choix et faites-la glisser depuis la bordure gauche. Voir la section [Affichage des applications en cours d'exécution](#) pour savoir comment afficher les applications en cours d'exécution.

### Utilisation de la souris/du pavé tactile

Affichez les applications en cours d'exécution et faites glisser l'icône de l'application de votre choix de la bordure gauche vers le centre. Voir la section [Affichage des applications en cours d'exécution](#) pour savoir comment afficher les applications en cours d'exécution.



## Affichage des applications en cours d'exécution

---

Vous pouvez consulter les applications en cours d'exécution en affichant la liste sur l'écran **Accueil**. Voir la section [À propos de l'écran Accueil et du menu](#) pour plus d'informations.

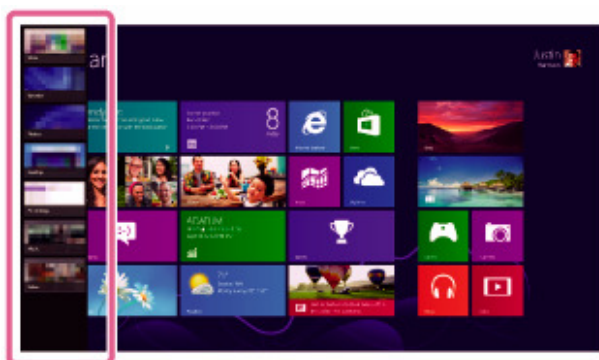

### **Utilisation de l'écran tactile (modèles équipés d'un écran tactile)**

Faites glisser votre doigt depuis la bordure gauche jusqu'à ce qu'une petite icône d'application s'affiche, puis faites de nouveau glisser l'icône vers la bordure gauche.

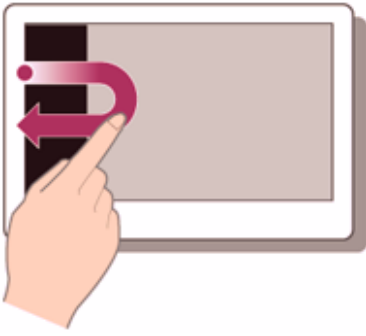

## Utilisation de la souris/du pavé tactile

Pointez vers le coin supérieur gauche ( **1** ) puis déplacez-vous vers le bas ( **2** ).

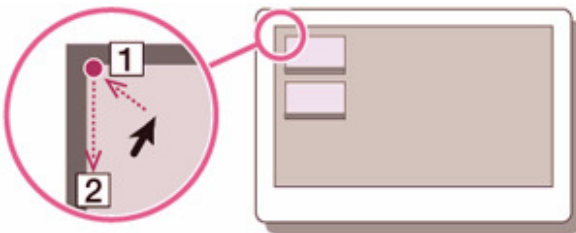

## Utilisation du clavier

Appuyez en même temps sur la touche  (Windows) et la touche **Tab**.



## Installation d'applications à partir de Windows Store

---

Vous pouvez installer des applications à partir de **Windows Store**.

Vous devez avoir un compte Microsoft pour utiliser certaines applications ou certains services, y compris **Windows Store**.

Pour savoir comment créer un compte Microsoft et ce que vous pouvez faire grâce à ce compte, voyez l'**Aide et support Windows** ([Ouverture de l'Aide et support Windows](#)).

1. Connectez-vous à Internet.  
Voir la section [Démarrage des communications Wi-Fi\(R\) \(LAN sans fil\)](#) pour plus d'informations sur comment se connecter à Internet.
2. Ouvrez l'écran **Accueil** et sélectionnez la tuile **Windows Store** (voir la section [À propos de l'écran Accueil et du menu](#) pour ouvrir l'écran **Accueil**).





3. Recherchez une application à installer.
4. Pour installer l'application, suivez les instructions qui s'affichent à l'écran.

## Ouverture du menu de l'application

---

De nombreuses applications disposent de menus que vous pouvez utiliser pour les contrôler. Suivez les instructions ci-dessous pour ouvrir le menu de l'application.

### **Utilisation de l'écran tactile (modèles équipés d'un écran tactile)**

Faites glisser votre doigt depuis la bordure inférieure.

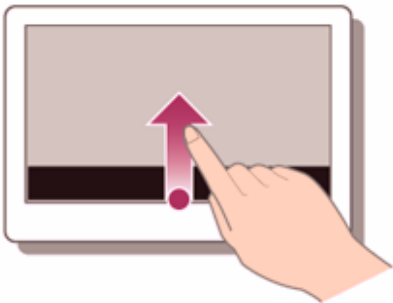

### **Utilisation de la souris/du pavé tactile**

Lorsqu'une application est ouverte, effectuez un clic droit n'importe où sur l'écran. Sur un pavé tactile, cliquez dans le coin inférieur droit.

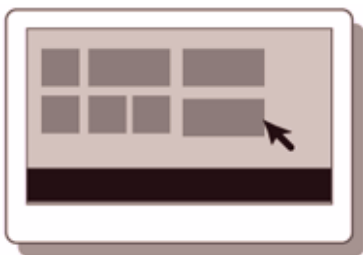

### **Utilisation du clavier**

Appuyez en même temps sur la touche  (Windows) et la touche **Z**.



#### Astuce

- Ouvrez le menu de l'application lorsqu'une application s'affiche sur l'écran de l'ordinateur.
- Les commandes de l'application diffèrent en fonction de l'application en cours d'affichage sur l'écran de l'ordinateur.

## Fermeture des applications

---

Vous pouvez fermer les applications en cours d'exécution en suivant les instructions ci-dessous.

### **Utilisation de l'écran tactile (modèles équipés d'un écran tactile)**

1. Lorsqu'une application est ouverte, pointez sur la partie centrale supérieure de l'écran.
2. Faites glisser l'application vers le bas de l'écran jusqu'à ce que l'application disparaisse de l'écran.

### **Utilisation de la souris/du pavé tactile**

1. Lorsqu'une application est ouverte, déplacez le curseur vers la partie centrale supérieure de l'écran jusqu'à ce qu'une icône en forme de main s'affiche.
2. Faites glisser l'application vers le bas de l'écran jusqu'à ce que l'application disparaisse de l'écran.

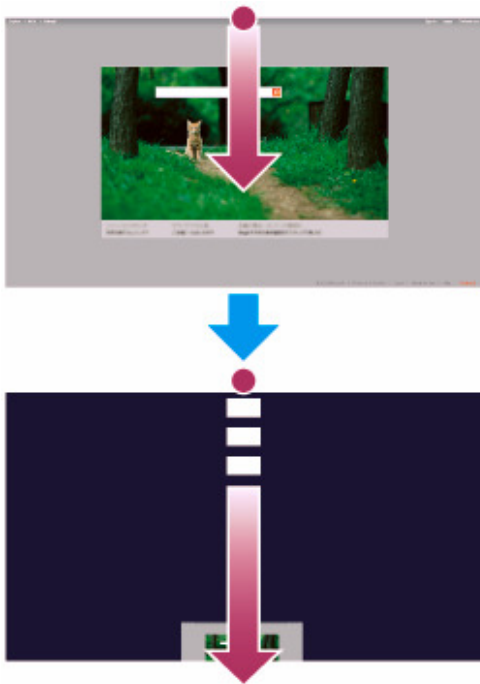

## Utilisation du clavier

Appuyez en même temps sur la touche **Alt** et la touche **F4**.

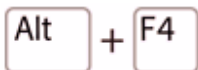

## Changement de comptes d'utilisateur

---

Vous pouvez changer de compte utilisateur en suivant les étapes ci-dessous.

1. Ouvrez l'écran **Accueil** et sélectionnez un nom de compte dans l'angle supérieur droit de l'écran de l'ordinateur (voir la section [À propos de l'écran Accueil et du menu](#) pour ouvrir l'écran **Accueil**).
2. Sélectionnez le nom de compte de votre choix.

### Astuce

- Pour créer un nouveau compte d'utilisateur, vous devez vous connecter en tant qu'administrateur. Ensuite, ouvrez les icônes et sélectionnez l'icône  **Paramètres**. Sélectionnez **Modifier les paramètres du PC** dans le coin inférieur droit et sélectionnez **Utilisateurs** dans le volet gauche.

Voir la section [Ouverture des icônes](#) pour ouvrir les icônes.

## Ouverture de l'Aide et support Windows

---

Pour ouvrir l'**Aide et support Windows**, procédez comme suit.

1. Ouvrez les icônes et sélectionnez l'icône  **Rechercher** (voir la section Ouverture des icônes pour ouvrir les icônes).
2. Sélectionnez **Applications** ( **1** ).
3. Saisissez « Aide et support » dans la zone de recherche ( **2** ).
4. Sélectionnez **Aide et support** ( **3** ).



## À propos de l'écran Accueil et du menu

---

Vous pouvez ajouter des raccourcis clavier vers les applications et les sites Web que vous utilisez le plus.

### Présentation



#### **1** Tuiles

Sélectionnez une tuile pour démarrer une application et personnalisez

l'écran **Accueil** en ajoutant des tuiles ou en les réarrangeant.

## 2 Icônes

Recherchez des applications et des fichiers, partagez des contenus, lisez ou imprimez des contenus sur d'autres périphériques et configurez votre ordinateur VAIO.

## Pour ouvrir l'écran Accueil

### Utilisation de l'écran tactile (modèles équipés d'un écran tactile)

Ouvrez les icônes puis tapotez l'icône  **Accueil** (voir la section [Ouverture des icônes](#) pour ouvrir les icônes).

### Utilisation de la souris/du pavé tactile

Ouvrez les icônes puis cliquez sur l'icône  **Accueil** (voir la section [Ouverture des icônes](#) pour ouvrir les icônes).

### Utilisation du clavier

Appuyez sur la touche  (Windows).

## Ouverture du Panneau de configuration

---

Pour ouvrir **Panneau de configuration**, procédez comme suit.

1. Ouvrez les icônes et sélectionnez l'icône  **Rechercher** (voir la section [Ouverture des icônes](#) pour ouvrir les icônes).
2. Sélectionnez **Applications** ( **1** ).
3. Saisissez « Panneau de configuration » dans la zone de recherche ( **2** ).
4. Sélectionnez **Panneau de configuration** ( **3** ).



## Ouverture du Bureau

---

Vous pouvez accéder au bureau à partir d'une tuile, comme pour les applications. Ouvrez le bureau en suivant les instructions ci-dessous.

1. Ouvrez l'écran **Accueil** et sélectionnez la tuile **Bureau** (voir la section [À propos de l'écran Accueil et du menu](#) pour ouvrir l'écran **Accueil**).

## Ouverture des icônes

---

Vous pouvez ouvrir les icônes pour rechercher des applications et des fichiers, partager du contenu, lire du contenu sur d'autres périphériques ou imprimer et configurer votre ordinateur VAIO.

### Utilisation de l'écran tactile (modèles équipés d'un écran tactile)

Faites glisser votre doigt depuis la bordure droite.

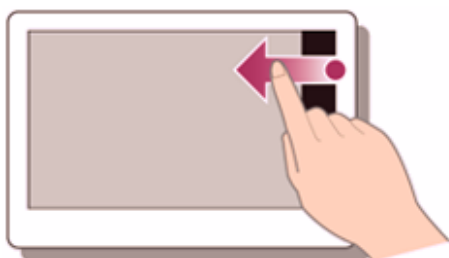

### Utilisation de la souris/du pavé tactile

Pointez vers le coin supérieur droit ( **1** ) puis déplacez-vous vers le bas ( **2** ).

Avec un pavé tactile, vous pouvez aussi faire glisser le doigt à partir du bord droit.

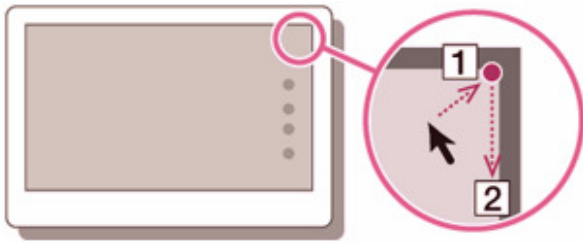

## Utilisation du clavier

Appuyez en même temps sur la touche  (Windows) et la touche **C**.



## Contrôler l'état de l'alimentation sur votre ordinateur VAIO (mode Veille/Arrêt)



---

Par défaut, votre ordinateur VAIO se met automatiquement en mode Veille après une certaine période d'inactivité.

En mode Veille, l'ordinateur conservera son état en cours, y compris les données sur lesquelles vous travaillez, pendant que vous faites une pause. Voyez [Utilisation du mode Veille](#) pour plus d'informations sur le mode Veille.

### Lorsque vous n'utilisez pas votre ordinateur VAIO pendant un certain temps

Pour éviter de perdre des données non enregistrées, procédez comme suit pour éteindre votre ordinateur VAIO.

1. Enregistrez vos données et fermez toutes les applications en cours d'exécution.
2. Mettez hors tension tous les périphériques connectés à votre ordinateur VAIO.
3. Ouvrez les icônes puis sélectionnez l'icône  **Paramètres** (voir la section [Ouverture des icônes](#) pour ouvrir les icônes).
4. Sélectionnez  **Marche/Arrêt** et **Arrêter**.  
Votre ordinateur VAIO s'éteindra automatiquement après quelques instants. Si l'ordinateur est équipé d'un témoin d'alimentation vert, celui-ci s'éteint.

#### Note

- Un arrêt incorrect risquerait de provoquer la perte des données non enregistrées ou d'entraîner un dysfonctionnement de votre ordinateur VAIO.
- Pour déconnecter complètement votre ordinateur VAIO de l'alimentation secteur, mettez-le hors tension, puis débranchez le cordon d'alimentation de la prise secteur.



#### Astuce

- Si vous sélectionnez **Arrêter** tout en maintenant la touche **Shift** enfoncée à l'étape 4, vous pouvez mettre votre ordinateur VAIO en état de consommation électrique minimum (mode ACPI S5). Dans ce cas, la fonction de démarrage rapide est temporairement désactivée pour le démarrage suivant.

## Redémarrage de votre ordinateur VAIO

---

Lorsque vous avez modifié les paramètres ou installé une application sur votre ordinateur VAIO, il se peut que vous soyez invité à redémarrer ce dernier.



1. Enregistrez vos données et fermez toutes les applications en cours d'exécution.
2. Ouvrez les icônes et sélectionnez l'icône  **Paramètres** (voir la section [Ouverture des icônes](#) pour ouvrir les icônes).
3. Sélectionnez  **Marche/Arrêt** et **Redémarrer**.  
Votre ordinateur VAIO redémarre.

## Utilisation du mode Veille

---

En mode Veille, vous pouvez vous éloigner de votre ordinateur VAIO tout en conservant l'état de l'ordinateur, y compris les données sur lesquelles vous travaillez.

### Pour activer le mode Veille

1. Ouvrez les icônes et sélectionnez l'icône  **Paramètres** (voir la section [Ouverture des icônes](#) pour ouvrir les icônes).
2. Sélectionnez  **Marche/Arrêt** et **Veille**.



Si votre ordinateur VAIO est équipé d'un témoin d'alimentation, il s'éteint lorsque l'ordinateur se met en mode Veille (avec les paramètres par défaut).

## Pour revenir au mode Normal

1. Appuyez sur le bouton d'alimentation  (Marche/Arrêt).

### Note

- Si vous maintenez le bouton d'alimentation  (Marche/Arrêt) enfoncé pendant plus de 4 ou 10 secondes, votre ordinateur VAIO se met automatiquement hors tension. Cela entraîne l'effacement de toutes les données non encore enregistrées.
- Par défaut, votre ordinateur VAIO passe automatiquement en mode Veille prolongée lorsque le module batterie est presque déchargé. Cependant, en fonction des conditions d'utilisation, l'ordinateur peut ne pas parvenir à entrer en mode Veille prolongée. Si ceci se produit et que le module batterie est presque déchargé, l'ordinateur se met hors tension, ce qui entraîne la perte des données non enregistrées. Lorsque votre ordinateur fonctionne sur batterie, enregistrez fréquemment les données.
- Avant de déplacer votre ordinateur VAIO, assurez-vous que l'ordinateur est éteint pour éviter des impacts ou des vibrations au disque dur en fonctionnement. Si l'ordinateur est équipé d'un témoin d'alimentation, vérifiez qu'il est parfaitement éteint.

### Astuce

- Par défaut, votre ordinateur VAIO passe automatiquement en mode Veille après une certaine période d'inactivité lorsqu'il est alimenté par secteur.
- Les opérations suivantes mettent également votre ordinateur VAIO en mode Veille.

Appuyer sur le bouton d'alimentation  (Marche/Arrêt) (par défaut).

## Installation d'applications à partir de Windows Store

---

Vous pouvez installer des applications à partir de **Windows Store**. Vous devez avoir un compte Microsoft pour utiliser certaines applications ou certains services, y compris **Windows Store**. Pour savoir comment créer un compte Microsoft et ce que vous pouvez

faire grâce à ce compte, voyez l'**Aide et support Windows** ([Ouverture de l'Aide et support Windows](#)).

1. Connectez-vous à Internet.  
Voir la section [Démarrage des communications Wi-Fi\(R\) \(LAN sans fil\)](#) pour plus d'informations sur comment se connecter à Internet.
2. Ouvrez l'écran **Accueil** et sélectionnez la tuile **Windows Store** (voir la section [À propos de l'écran Accueil et du menu](#) pour ouvrir l'écran **Accueil**).



3. Recherchez une application à installer.
4. Pour installer l'application, suivez les instructions qui s'affichent à l'écran.

## Changement de comptes d'utilisateur

---

Vous pouvez changer de compte utilisateur en suivant les étapes ci-dessous.

1. Ouvrez l'écran **Accueil** et sélectionnez un nom de compte dans l'angle supérieur droit de l'écran de l'ordinateur (voir la section [À propos de l'écran Accueil et du menu](#) pour ouvrir l'écran **Accueil**).
2. Sélectionnez le nom de compte de votre choix.

### Astuce

- Pour créer un nouveau compte d'utilisateur, vous devez vous connecter en tant qu'administrateur. Ensuite, ouvrez les icônes et sélectionnez l'icône  **Paramètres**. Sélectionnez **Modifier les paramètres du PC** dans le coin inférieur droit et sélectionnez **Utilisateurs** dans le volet gauche.





Voir la section [Ouverture des icônes](#) pour ouvrir les icônes.

## Ouverture de l'Aide et support Windows

---

---

Pour ouvrir l'**Aide et support Windows**, procédez comme suit.

1. Ouvrez les icônes et sélectionnez l'icône  **Rechercher** (voir la section Ouverture des icônes pour ouvrir les icônes).
2. Sélectionnez **Applications** (  ).
3. Saisissez « Aide et support » dans la zone de recherche (  ).
4. Sélectionnez **Aide et support** (  ).



---

## Composants et commandes situés à l'arrière

Décrit les fonctions situées à l'arrière de l'ordinateur VAIO, comme les ports de connexion.

### Modèles non équipés du WAN sans fil

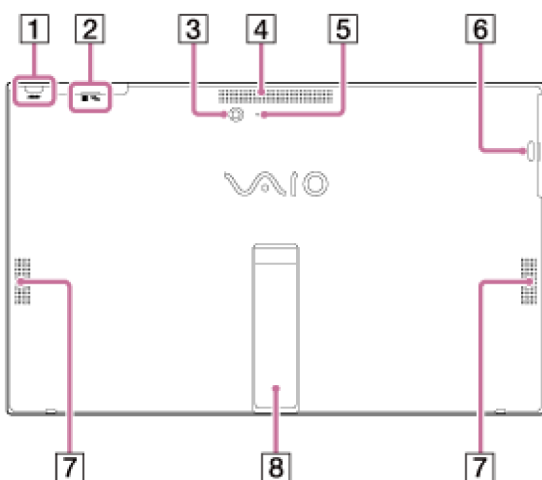

### Modèles équipés du WAN sans fil

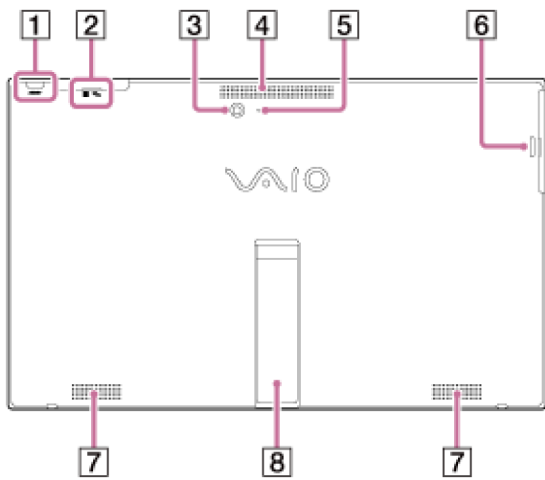

- 1 Bouton **ASSIST** (À propos du bouton ASSIST)
- 2  Indication tactile (Utilisation de NFC/Fonctions Une seule touche (modèles prenant en charge NFC))
- 3 Caméra arrière intégrée (Utilisation de la caméra intégrée)
- 4 Entrée d'air
- 5 Témoin de la caméra arrière intégrée (Utilisation de la caméra intégrée)
- 6 Trou pour le crochet du stylo (Utilisation du crochet du stylo (modèles équipés d'un Stylet de numérisation))
- 7 Haut-parleurs stéréo intégrés
- 8 Support (Ouverture du support, Fermeture du support, Réglage de l'angle du support)

#### Note

- La partie supérieure arrière à proximité de l'orifice de ventilation peut devenir très chaude pendant le fonctionnement. Soyez prudent(e) si vous le touchez.
- N'installez pas votre ordinateur VAIO à un endroit où les orifices de ventilation peuvent être bloqués.
- Ne transportez pas votre ordinateur VAIO en le tenant par son support ; tenez-le par les côtés.

## Composants et commandes situés sur les côtés

---

Décrit les fonctions situées sur les côtés de l'ordinateur VAIO, telles que les ports de connexion.

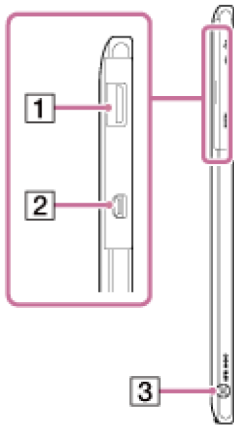

- 1 ⚡ USB Port USB (Connexion d'un périphérique USB)
- 2 Port de sortie **HDMI** (Micro) (Connexion d'un téléviseur doté d'un port d'entrée HDMI)
- 3 ⓪ Port DC IN (Connexion à une source d'alimentation)

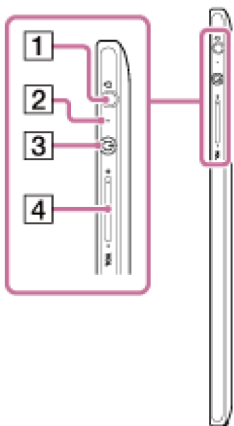



- 1 🎧 Prise casque compatible avec un casque-micro (Connexion de haut-parleurs externes, d'un casque ou d'un casque-micro)
- 2 🔦 Témoin d'alimentation (Mise sous tension de votre ordinateur VAIO)
- 3 ⏻ Bouton d'alimentation (Mise sous tension de votre ordinateur VAIO)
- 4 Boutons **VOL** (Volume)

## Composants et commandes situés à l'avant

---

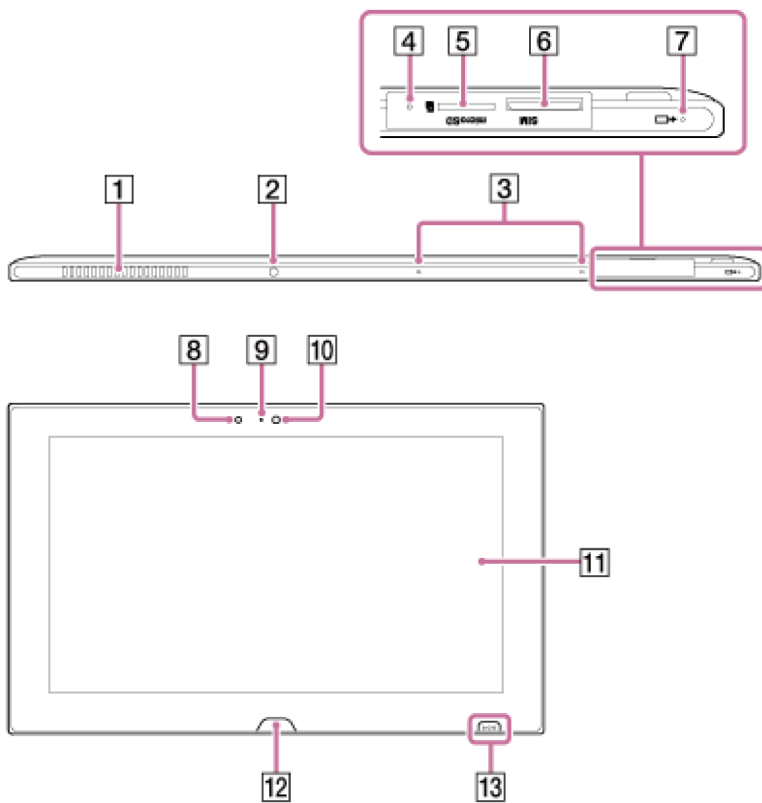
Décrit les fonctions situées à l'avant de l'ordinateur VAIO, telles que les boutons et les témoins.



- 1 Orifice de ventilation
- 2 Port infrarouge (Utilisation de votre ordinateur VAIO comme télécommande (Télécommande VAIO))
- 3 Microphones doubles intégrés (Utilisation de la caméra intégrée)
- 4 Bouton d'arrêt de la batterie
- 5 Emplacement pour carte mémoire **microSD** (Insertion des cartes mémoire microSD)
- 6 Emplacement pour carte **SIM** micro (modèles équipés du WAN sans fil) (Insertion d'une carte SIM micro (modèles équipés du WAN sans fil))
- 7 ➔  Témoin de charge (Liste des états du témoin de charge)
- 8 Capteur de lumière ambiante (Réglage automatique de la luminosité de l'écran LCD)
- 9 Témoin de la caméra avant intégrée (Utilisation de la caméra intégrée)
- 10 Caméra avant intégrée (Utilisation de la caméra intégrée)
- 11 Écran tactile (Comment utiliser l'écran tactile (modèles équipés d'un écran tactile))
- 12  Bouton Windows (À propos de l'écran Accueil et du menu)

### 13 Port de chargement pour le clavier (Chargement du clavier)

#### Note

- L'orifice de ventilation peut devenir très chaud pendant l'utilisation. Soyez prudent(e) si vous le touchez.
- Lorsque vous manipulez votre ordinateur VAIO, coupez-le avec le clavier pour éviter que l'écran tactile ne se salisse ou soit endommagé. Voir la section Chargement du clavier pour savoir comment coupler votre ordinateur VAIO avec le clavier.

### Remarques sur l'écran LCD





L'écran LCD a été fabriqué avec une technologie de haute précision. Toutefois, il se peut que vous constatiez l'apparition régulière de petits points noirs et/ou lumineux (rouge, bleu ou vert) sur l'écran LCD. Le taux de pixels négatifs par rapport à tous les pixels disponibles sur l'écran LCD est inférieur à 0,0006 %. En outre, en fonction de l'angle de vision, des bandes irrégulières de changement de couleur peuvent apparaître. C'est un résultat normal du mode de fabrication des écrans LCD et il ne s'agit en rien d'un signe de dysfonctionnement. Veuillez noter que nous n'acceptons pas les retours et les remplacements.

## Composants et commandes du clavier

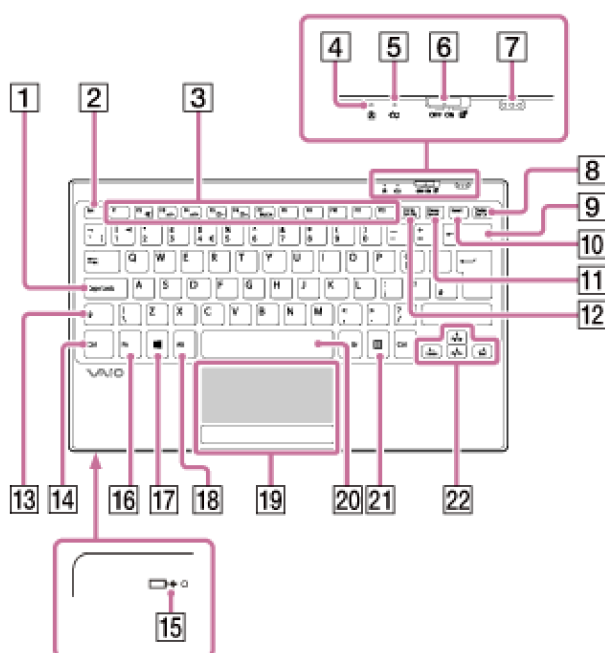
---

Décrit les caractéristiques du clavier, comme les touches, les boutons et les témoins.



- 1 Touche **Caps Lock**
- 2 Touche **Esc**
- 3 Touches de fonction (Combinaisons et fonctions disponibles avec la touche Fn)
- 4  Témoign de la fonction Verrouillage des majuscules
- 5  Témoign de la batterie pour le clavier (Chargement du clavier)
- 6 Interrupteur marche/arrêt de l'alimentation et du pavé tactile pour le clavier (Utilisation du clavier sans fil)
- 7 Port de charge pour le clavier (sur le clavier) (Chargement du clavier)
- 8 Touche **Delete**
- 9 Touche Retour arrière
- 10 Touche **Insert**
- 11 Touche **Pause / Break**
- 12 Touche **Prt Sc**
- 13 Touche Shift
- 14 Touche **Ctrl**
- 15  Témoign de charge pour le clavier (Chargement du clavier)
- 16 Touche **Fn** (Combinaisons et fonctions disponibles avec la touche Fn)
- 17 Touche  (Windows) (À propos de l'écran Accueil et du menu)
- 18 Touche **Alt**
- 19 Pavé tactile (Utilisation du pavé tactile)
- 20 Touche d'espacement
- 21 Touche d'applications
- 22 Touches de direction fléchées

**Note**

- Le clavier est équipé d'aimants qui permettent de le coupler à votre ordinateur VAIO. Ne placez pas des cartes de crédit, etc. qui sont sensibles aux ondes électromagnétiques, à proximité de l'ordinateur,



particulièrement dans les zones à l'avant ou à l'arrière du clavier. Cela pourrait provoquer une altération des données.

#### Astuce

- Il y a un point en relief sur les touches **F** et **J**.
- Après une période d'inactivité, le clavier se met en mode d'économie d'énergie et le témoin de la fonction Verrouillage des  majuscules s'éteint.
- Pour plus de détails sur les touches de raccourci clavier, voyez l'[Ouverture de l'Aide et support Windows](#).

## Ouverture du support

---

Positionnez le support avant d'utiliser votre ordinateur.

1. Mettez votre ordinateur VAIO face vers le bas puis ouvrez le support comme montré dans l'illustration.

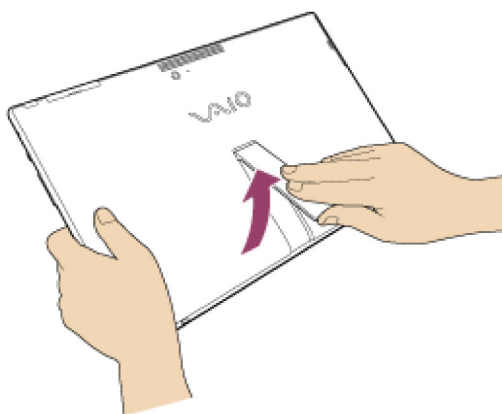

#### Note

- N'ouvrez pas le support par la force car vous pourriez l'endommager.

## Réglage de l'angle du support

---

Choisissez l'angle de positionnement de votre ordinateur VAIO.

1. Tenez l'écran comme montré dans l'illustration puis ouvrez le support.

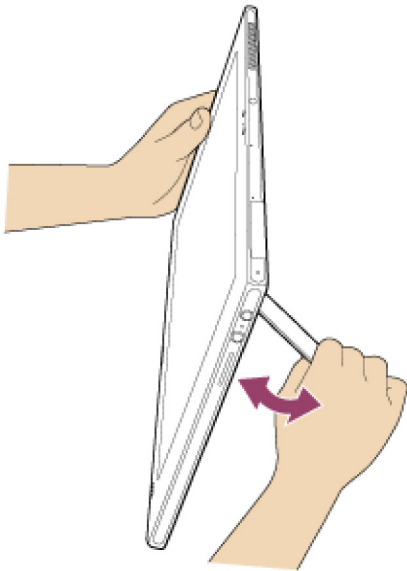

L'angle de votre ordinateur VAIO peut être modifié d'environ 115 à 130 degrés.

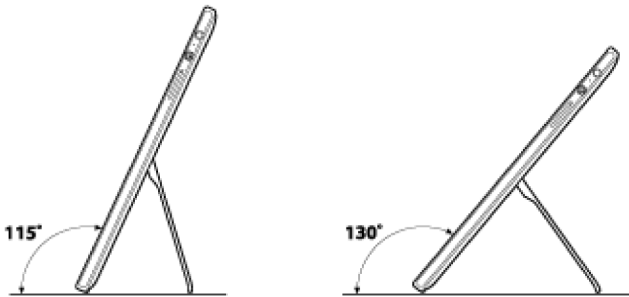

**Note**

- N'ouvrez pas le support par la force car vous pourriez l'endommager.

## Fermeture du support

---

Fermez le support lorsque vous ne l'utilisez pas.

1. Mettez votre ordinateur VAIO face vers le bas puis fermez le support comme montré dans l'illustration.

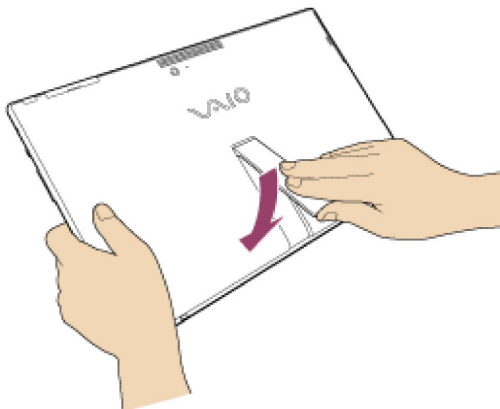

# Vérification des éléments fournis

---

Vérifiez tous les éléments contenus dans l'emballage du produit avant de l'utiliser.

Clavier sans fil

Adaptateur secteur

Cordon d'alimentation

Stylet de numérisation

(Pas fourni avec tous les modèles. La disponibilité dépend des spécifications de votre ordinateur.)

Crochet du stylo

Routeur sans fil

(Pas fourni avec tous les modèles. La disponibilité dépend des spécifications de votre ordinateur.)

Adaptateur VGA (avec Connecteur de conversion)

(Pas fourni avec tous les modèles. La disponibilité dépend des spécifications de votre ordinateur.)

## **Astuce**

- Aucun Média de Réinstallation n'est fourni car votre ordinateur VAIO peut être récupéré à l'aide des données stockées sur le disque dur ou le lecteur SSD. Voir la section [Récupération à partir de la zone de récupération](#) pour plus d'informations.

## Configuration d'un environnement de travail approprié

---

Cette rubrique décrit les emplacements conseillés ou déconseillés d'installation de votre ordinateur VAIO et fournit des instructions en matière d'ergonomie.

### **Emplacements d'installation conseillés pour votre ordinateur VAIO**

Lors de l'installation de votre ordinateur VAIO, vérifiez les points suivants :

- Vous disposez d'un accès aisé à une source d'alimentation et aux ports nécessaires.
- Vous avez libéré suffisamment d'espace autour de l'ordinateur.
- L'ordinateur est posé sur une surface plane suffisamment large et vous

- pouvez vous positionner en face de l'ordinateur lors de son utilisation.
- Vous pouvez placer l'ordinateur en face de vous, en vous tenant droit sur votre siège et en gardant les avant-bras parallèles au sol.

## **Emplacements d'installation déconseillés pour votre ordinateur VAIO**

L'installation de votre ordinateur VAIO à un endroit inapproprié peut entraîner des dommages ou des dysfonctionnements. Ne placez pas l'ordinateur à un endroit exposé à :

- La lumière directe du soleil
- Des éléments ou des sources magnétiques
- Des sources de chaleur, telles que des appareils de chauffage
- Une poussière excessive
- Une forte humidité
- Une ventilation insuffisante

### **Note**

- La zone située autour de l'orifice de ventilation peut devenir extrêmement chaude lorsque votre ordinateur VAIO est sous tension. Soyez prudent(e) si vous devez toucher cette zone.
- Ne posez à proximité de l'orifice de ventilation aucun objet susceptible de l'obstruer.

### **Astuce**

- Votre ordinateur VAIO émet des signaux radio de haute fréquence susceptibles de brouiller la réception des émissions de radio et de télévision. Dans ce cas, déplacez l'ordinateur à une distance adéquate de la radio ou de la télévision.

## **Ergonomie**

Dans la mesure du possible, essayez de respecter les règles d'ergonomie suivantes.

### **Mobilier et position du corps**

Installez-vous sur un siège muni d'un bon dossier. Réglez la hauteur du siège de sorte que vos pieds reposent bien à plat sur le sol. Un repose-pieds peut améliorer votre confort.

Asseyez-vous de façon détendue, tenez-vous droit(e) et évitez de vous pencher vers l'avant ou vers l'arrière.

### **Inclinaison de l'écran de l'ordinateur**

Modifiez l'inclinaison de l'écran jusqu'à ce que vous trouviez la position qui vous convient le mieux. Assurez-vous que l'écran se trouve au niveau des yeux ou légèrement en dessous lorsque vous êtes assis(e) devant votre ordinateur VAIO. N'oubliez pas de régler également la luminosité de votre écran.

Une orientation optimale et un réglage adapté du niveau de luminosité de l'écran de l'ordinateur réduisent la fatigue oculaire et musculaire.

## Éclairage

Choisissez un emplacement où les fenêtres et l'éclairage ne produisent pas de reflets sur l'écran de l'ordinateur. Utilisez un éclairage indirect pour éviter la formation de points lumineux sur l'écran de l'ordinateur. Vous travaillerez plus confortablement et plus vite sous un bon éclairage.

### Note

- Lors du réglage de l'inclinaison de l'écran, n'exercez pas de pression excessive sur votre ordinateur VAIO afin d'éliminer tout risque de dégâts mécaniques.

### Astuce

- Les mêmes précautions s'appliquent lors de l'utilisation d'un écran externe.

## Remarques sur la manipulation de votre ordinateur VAIO

Tenez compte des remarques suivantes pour éviter tout dommage à votre ordinateur VAIO ou tout dysfonctionnement de ce dernier.

- Posez délicatement votre ordinateur VAIO sur une surface plane afin d'éviter tout choc mécanique.
- Veillez à mettre votre ordinateur VAIO hors tension avant de le déplacer. Déplacer l'ordinateur alors qu'il est sous tension pourrait provoquer un dysfonctionnement du disque dur. Veillez à débrancher tous les câbles connectés à l'ordinateur avant de le déplacer.
- Ne jetez ou ne heurtez pas votre ordinateur VAIO. Même de faibles chocs ou vibrations peuvent entraîner un dysfonctionnement du disque dur.
- N'installez pas votre ordinateur VAIO dans une position instable.

## Connexion à une source d'alimentation

---

Branchez votre ordinateur VAIO à une source d'alimentation secteur. Avant d'effectuer cette opération, lisez attentivement les précautions de la

## section Remarques sur l'utilisation de la source d'alimentation.

1. Branchez l'une des extrémités du cordon d'alimentation ( **1** ) sur l'adaptateur secteur ( **3** ).
2. Insérez l'autre extrémité du cordon d'alimentation dans une prise secteur ( **2** ).
3. Branchez le câble connecté à l'adaptateur secteur ( **3** ) dans le port DC IN ( **4** ) de votre ordinateur VAIO.

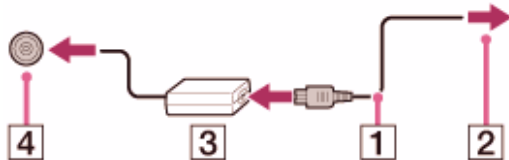

### Note

- Ne raccordez pas plusieurs périphériques à la même prise secteur.
- La forme de l'adaptateur secteur varie selon le modèle acheté.
- Assurez-vous que la fiche d'alimentation est correctement branchée sur votre ordinateur VAIO.

### Astuce

- Vous pouvez vous procurer un boîtier d'alimentation équipé d'un onduleur. Celui-ci vous aidera à protéger votre ordinateur VAIO contre les dégâts provoqués par les brusques pointes de tension qui peuvent se produire (par exemple, lors d'un orage).

## Chargement du module batterie

---



Le module batterie peut être chargé même pendant que vous utilisez votre ordinateur VAIO lorsque celui-ci est raccordé à une source d'alimentation. Le temps de charge peut varier en fonction des conditions de fonctionnement.

1. Raccordez votre ordinateur VAIO à une prise secteur (voir la section Connexion à une source d'alimentation).

### Astuce

- Le temps de chargement varie selon la température ambiante. Notez qu'en cas de température ambiante peu élevée, le chargement du

module batterie dure plus longtemps.

- Ouvrez le bureau et sélectionnez l'icône de la batterie, comme  (sur batterie) ou  (branché) dans la zone de notification du bureau pour vérifier l'état de la batterie sur votre ordinateur VAIO. Voir la section [Ouverture du Bureau](#) pour ouvrir le bureau.

## Mise sous tension de votre ordinateur VAIO

---

Mettez votre ordinateur VAIO sous tension pour démarrer Windows. Avant d'effectuer cette opération, lisez attentivement les précautions de la section [Remarques sur l'utilisation de la source d'alimentation](#).

1. Connectez votre ordinateur VAIO à une prise secteur (voir la section [Connexion à une source d'alimentation](#)).
2. Appuyez sur le bouton d'alimentation  (Marche/Arrêt).  
Si votre ordinateur VAIO est équipé d'un témoin d'alimentation, celui-ci s'allume en vert.  
L'ordinateur est sous tension et Windows démarre après un certain temps.

### Note

- Si vous maintenez le bouton d'alimentation  (Marche/Arrêt) enfoncé pendant plus de quatre secondes, votre ordinateur VAIO ne se met pas sous tension.
- Ne touchez pas l'écran tactile lorsque vous mettez votre ordinateur VAIO sous tension au risque d'entraîner un dysfonctionnement de l'ordinateur (modèles équipés d'un écran tactile).

### Astuce

- Par défaut, votre ordinateur VAIO passe automatiquement en mode Veille après une certaine période d'inactivité lorsqu'il est connecté à une prise secteur. Voir la section [Utilisation du mode Veille](#) pour plus d'informations.

## Contrôler l'état de l'alimentation sur votre ordinateur VAIO (mode Veille/Arrêt)



---

Par défaut, votre ordinateur VAIO se met automatiquement en mode Veille après une certaine période d'inactivité.

En mode Veille, l'ordinateur conservera son état en cours, y compris les données sur lesquelles vous travaillez, pendant que vous faites une pause. Voyez [Utilisation du mode Veille](#) pour plus d'informations sur le mode Veille.

## **Lorsque vous n'utilisez pas votre ordinateur VAIO pendant un certain temps**

Pour éviter de perdre des données non enregistrées, procédez comme suit pour éteindre votre ordinateur VAIO.

1. Enregistrez vos données et fermez toutes les applications en cours d'exécution.
2. Mettez hors tension tous les périphériques connectés à votre ordinateur VAIO.
3. Ouvrez les icônes puis sélectionnez l'icône  **Paramètres** (voir la section [Ouverture des icônes](#) pour ouvrir les icônes).
4. Sélectionnez  **Marche/Arrêt** et **Arrêter**.  
Votre ordinateur VAIO s'éteindra automatiquement après quelques instants. Si l'ordinateur est équipé d'un témoin d'alimentation vert, celui-ci s'éteint.

### Note

- Un arrêt incorrect risquerait de provoquer la perte des données non enregistrées ou d'entraîner un dysfonctionnement de votre ordinateur VAIO.
- Pour déconnecter complètement votre ordinateur VAIO de l'alimentation secteur, mettez-le hors tension, puis débranchez le cordon d'alimentation de la prise secteur.

### Astuce

- Si vous sélectionnez **Arrêter** tout en maintenant la touche **Shift** enfoncée à l'étape 4, vous pouvez mettre votre ordinateur VAIO en état de consommation électrique minimum (mode ACPI S5). Dans ce cas, la fonction de démarrage rapide est temporairement désactivée pour le démarrage suivant.

## Chargement du module batterie



---



Le module batterie peut être chargé même pendant que vous utilisez votre ordinateur VAIO lorsque celui-ci est raccordé à une source d'alimentation. Le temps de charge peut varier en fonction des conditions de fonctionnement.

1. Raccordez votre ordinateur VAIO à une prise secteur (voir la section [Connexion à une source d'alimentation](#)).

#### Astuce

- Le temps de chargement varie selon la température ambiante. Notez qu'en cas de température ambiante peu élevée, le chargement du module batterie dure plus longtemps.
- Ouvrez le bureau et sélectionnez l'icône de la batterie, comme  (sur batterie) ou  (branché) dans la zone de notification du bureau pour vérifier l'état de la batterie sur votre ordinateur VAIO. Voir la section [Ouverture du Bureau](#) pour ouvrir le bureau.

## Remarques concernant l'utilisation du module batterie

---

Pour une utilisation correcte du module batterie, lisez d'abord les précautions suivantes.

### À propos du module batterie

- Le module batterie installé dans votre ordinateur VAIO n'est pas amovible.
- Pour des raisons de sécurité, le chargement de la batterie peut être suspendu en présence de températures élevées ou faibles.
- Le module batterie n'est pas complètement chargé lors de la livraison.
- Lorsque le module batterie est en service ou en cours de charge, il chauffe. Ce comportement est normal et il ne faut pas s'en inquiéter.

### À propos du déchargement de la batterie

Après chargement de la batterie, le module batterie se déchargera graduellement avec le temps même s'il n'est pas utilisé. Si elle est inutilisée pendant une longue période, la batterie peut se décharger. Nous vous recommandons de recharger le module batterie avant de l'utiliser.

## **À propos de l'autonomie de la batterie**

La durée de vie de la batterie varie en fonction de l'utilisation et des paramètres définis.

## **À propos de la détérioration et du remplacement de la batterie**

- Le module batterie est un consommable. Sa capacité diminue graduellement en fonction des cycles répétés de chargement et de déchargement et de la température ambiante lors de son utilisation ou de son stockage. C'est ainsi que l'autonomie de la batterie diminue même si elle est entièrement chargée. Enfin, le module batterie finit par atteindre la fin de sa vie.
- Si le niveau de la batterie devient rapidement faible alors que le module vient d'être complètement rechargé ou s'il a atteint la fin de sa durée de service, remplacez-le par un neuf.

Contactez un centre de services/d'assistance Sony agréé et remplacez le module batterie par un autre spécifié par Sony.

## **Si le module batterie est presque déchargé**

Si le module batterie est presque déchargé et que votre ordinateur VAIO n'est pas branché, l'alimentation sera coupée et toutes les données sur lesquelles vous travaillez seront perdues.

Lorsque votre ordinateur VAIO s'exécute sur la batterie, enregistrez fréquemment les données.

## **Environnement d'utilisation du clavier**

---

Cette section explique comment utiliser le clavier.

Il est recommandé d'utiliser le clavier à moins de 50 cm de votre ordinateur VAIO.

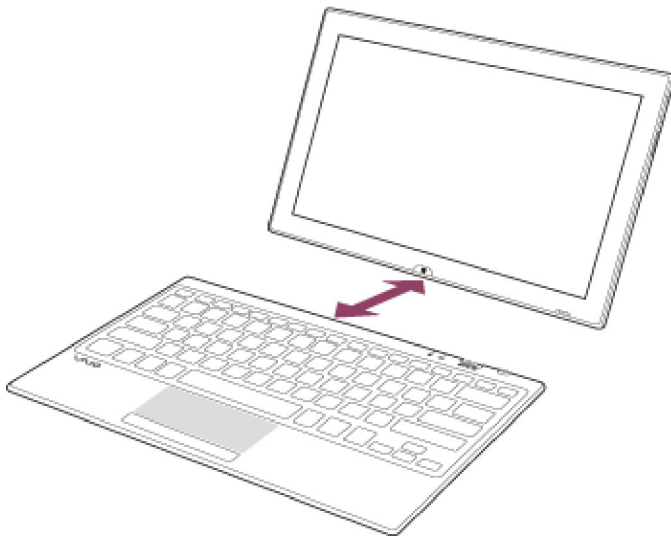

#### Note

- Le clavier est équipé d'aimants qui permettent de le coupler à votre ordinateur VAIO. Ne placez pas des cartes de crédit, etc., qui sont sensibles aux ondes électromagnétiques, à proximité de l'ordinateur, particulièrement dans les zones à l'avant ou à l'arrière du clavier. Cela pourrait provoquer une altération des données.
- Ne laissez pas de l'eau pénétrer dans le clavier qui pourrait alors ne plus fonctionner correctement.
- En fonction de votre environnement d'utilisation, la distance de communication entre le clavier et l'ordinateur peut diminuer. Dans ce cas, rapprochez le clavier et l'ordinateur l'un de l'autre.

## Utilisation du clavier sans fil

---

Mettez l'interrupteur marche/arrêt de l'alimentation et du pavé tactile du clavier dans la position permettant de l'allumer et réglez la fonction du pavé tactile sur marche ou arrêt.



État de l'interrupteur et fonctions

- **OFF**

Alimentation du clavier OFF / fonction du pavé numérique OFF

- **ON**

Alimentation du clavier ON / fonction du pavé numérique ON

- 

Alimentation du clavier ON / fonction du pavé numérique OFF

**Note**

- Le clavier est équipé d'aimants qui permettent de le coupler à votre ordinateur VAIO. Ne placez pas des cartes de crédit, etc. qui sont sensibles aux ondes électromagnétiques, à proximité de l'ordinateur, particulièrement dans les zones à l'avant ou à l'arrière du clavier. Cela pourrait provoquer une altération des données.

**Astuce**

- Lorsque vous ne pouvez pas allumer le clavier sans fil à l'aide de l'« interrupteur marche/arrêt de l'alimentation et du pavé numérique pour le clavier », procédez comme suit pour vérifier que **Mode Avion** est **OFF** et que le **Keyboard Receiver** est **ON**.

Ouvrez les icônes et sélectionnez l'icône  **Paramètres**



Sélectionnez **Modifier les paramètres du PC** dans le coin inférieur droit et sélectionnez **Sans fil** dans le volet gauche.

Vérifiez que **Mode Avion** est **OFF** et que le **Keyboard Receiver** est **ON**.

## Chargement du clavier

---

Vous pouvez charger votre clavier en l'attachant à votre ordinateur VAIO.

1. Placez votre ordinateur VAIO sur une surface plane.
2. Localisez le port de chargement (  ) sur le clavier et le port de chargement (  ) sur votre ordinateur VAIO puis alignez le bord supérieur du clavier sur le bord inférieur de l'ordinateur.

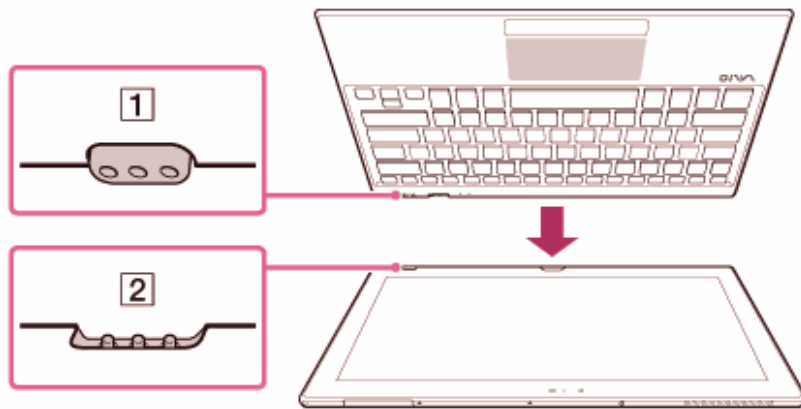

3. Vérifiez la position ( **1** ) des ports de chargement et déplacez le clavier dans la direction de la flèche pour attacher le clavier sur votre ordinateur VAIO.



Le témoin de l'indicateur de charge s'allume sur le fond du clavier et le chargement commence lorsque les deux ports de chargement sont connectés correctement (le témoin de l'indicateur de charge s'éteint lorsque le chargement est terminé).

**Note**

- Pour éviter de laisser tomber votre ordinateur VAIO et le clavier, veillez à tenir à la fois l'ordinateur et le clavier lorsque vous détachez le clavier de l'ordinateur.
- Lorsque l'autonomie restante de la batterie de votre ordinateur VAIO est inférieure à 10 %, il est impossible de charger le clavier.
- Pour protéger le port de chargement de la poussière, évitez de toucher le port de chargement sur le clavier.
- Ne chargez pas le clavier avec un protecteur d'écran posé sur l'écran tactile ou un chiffon de nettoyage placé entre votre ordinateur VAIO et le clavier. Cela peut empêcher la connexion entre l'ordinateur et le clavier et le clavier peut ne pas se charger.

**Astuce**

- Le témoin de l'indicateur de charge sur le fond du clavier s'allume pendant le chargement du clavier. Le témoin de l'indicateur de charge s'éteint lorsque le chargement est terminé.

- Lorsque l'autonomie de la batterie devient très courte, le témoin de l'indicateur de charge clignote pendant 30 secondes.
- Même si votre ordinateur VAIO n'est pas raccordé à une source d'alimentation secteur, vous pouvez charger le clavier.

## Vérification des éléments fournis

---

Vérifiez tous les éléments contenus dans l'emballage du produit avant de l'utiliser.

Clavier sans fil

Adaptateur secteur

Cordon d'alimentation

Styleret de numérisation

(Pas fourni avec tous les modèles. La disponibilité dépend des spécifications de votre ordinateur.)

Crochet du stylo

Routeur sans fil

(Pas fourni avec tous les modèles. La disponibilité dépend des spécifications de votre ordinateur.)

Adaptateur VGA (avec Connecteur de conversion)

(Pas fourni avec tous les modèles. La disponibilité dépend des spécifications de votre ordinateur.)

### **Astuce**

- Aucun Média de Réinstallation n'est fourni car votre ordinateur VAIO peut être récupéré à l'aide des données stockées sur le disque dur ou le lecteur SSD. Voir la section [Récupération à partir de la zone de récupération](#) pour plus d'informations.

## Contrôler l'état de l'alimentation sur votre ordinateur VAIO (mode Veille/Arrêt)

---



Par défaut, votre ordinateur VAIO se met automatiquement en mode Veille après une certaine période d'inactivité.

En mode Veille, l'ordinateur conservera son état en cours, y compris les données sur lesquelles vous travaillez, pendant que vous faites une pause. Voyez [Utilisation du mode Veille](#) pour plus d'informations sur le mode Veille.

**Lorsque vous n'utilisez pas votre ordinateur VAIO pendant un**

## certains temps

Pour éviter de perdre des données non enregistrées, procédez comme suit pour éteindre votre ordinateur VAIO.

1. Enregistrez vos données et fermez toutes les applications en cours d'exécution.
2. Mettez hors tension tous les périphériques connectés à votre ordinateur VAIO.
3. Ouvrez les icônes puis sélectionnez l'icône  **Paramètres** (voir la section [Ouverture des icônes](#) pour ouvrir les icônes).
4. Sélectionnez  **Marche/Arrêt** et **Arrêter**.  
Votre ordinateur VAIO s'éteindra automatiquement après quelques instants. Si l'ordinateur est équipé d'un témoin d'alimentation vert, celui-ci s'éteint.

### Note

- Un arrêt incorrect risquerait de provoquer la perte des données non enregistrées ou d'entraîner un dysfonctionnement de votre ordinateur VAIO.
- Pour déconnecter complètement votre ordinateur VAIO de l'alimentation secteur, mettez-le hors tension, puis débranchez le cordon d'alimentation de la prise secteur.

### Astuce

- Si vous sélectionnez **Arrêter** tout en maintenant la touche **Shift** enfoncée à l'étape 4, vous pouvez mettre votre ordinateur VAIO en état de consommation électrique minimum (mode ACPI S5). Dans ce cas, la fonction de démarrage rapide est temporairement désactivée pour le démarrage suivant.

## Utilisation de l'application antivirus sur votre ordinateur VAIO

---

Protégez votre ordinateur VAIO contre les virus informatiques grâce à l'application antivirus.

Vous pouvez conserver l'application antivirus à jour en téléchargeant et installant les dernières mises à jour à partir du site Web de son éditeur.

Pour mettre à jour l'application antivirus, recherchez l'application antivirus installée sur votre ordinateur VAIO et suivez les étapes correspondantes.

1. Assurez-vous que votre ordinateur VAIO soit connecté à Internet.
2. Effectuez les opérations suivantes correspondant à votre application d'antivirus préinstallée.

Pour Trend Micro :

Démarrez **Trend Micro Titanium Maximum Security**.

Pour McAfee :

Démarrez **McAfee LiveSafe - Internet Security**, **McAfee Internet Security** ou **McAfee Total Protection**.

Pour Kaspersky Internet Security :

Démarrez **Kaspersky Internet Security**.

3. Suivez les instructions qui s'affichent à l'écran.

#### Note

- Suivant la version de l'application installée sur votre ordinateur VAIO, la procédure réelle peut être différente de celle décrite ci-dessus. Dans ce cas, suivez les instructions à l'écran.

#### Astuce

- Voir la section Recherche/Démarrage des Applications, Paramètres, ou Fichiers pour démarrer l'application antivirus.
- Reportez-vous au fichier d'aide de l'application pour plus d'informations.

## À propos des services de connexion à Internet

---

Les types suivants de services de connexion à Internet sont disponibles. Vous pouvez choisir parmi les différents services proposés, selon vos préférences (par exemple, la vitesse de communication ou les frais d'utilisation). Pour de plus amples informations sur les différents services de connexion, contactez les fournisseurs d'accès à Internet.

- Fibre optique (FTTH)
- Modem par câble
- Digital Subscriber Line (DSL)
- Satellite
- Liaison commutée



# Désactivation de la fonction Wi-Fi(R) (LAN sans fil)

---

Vous pouvez désactiver la fonction Wi-Fi en procédant comme suit.

1. Ouvrez les icônes et sélectionnez l'icône  **Paramètres** (voir la section [Ouverture des icônes](#) pour ouvrir les icônes).
2. Sélectionnez **Modifier les paramètres du PC** dans l'angle inférieur droit.
3. Sélectionnez **Sans fil** dans le volet gauche de l'écran **Paramètres du PC**.
4. Modifiez le paramètre **Wi-Fi** sous **Appareils sans fil** en lui attribuant la valeur **Désactivé(e)**.

## Astuce

- Pour activer la fonction Wi-Fi, désactivez **Mode Avion** et modifiez le paramètre **Wi-Fi** sous **Appareils sans fil** en lui attribuant la valeur **Activé**.
- Pour désactiver les fonctions sans fil, activez **Mode Avion**.
- Les fonctions sans fil dont le paramètre est actif sont activées lorsque vous désactivez **Mode Avion**.
- Reportez-vous à l'**Aide et support Windows** ([Ouverture de l'Aide et support Windows](#)) pour plus d'informations sur **Mode Avion**.

## Remarques sur l'utilisation de la fonction Wi-Fi(R) (LAN sans fil)

---

Pour une utilisation correcte de la fonction Wi-Fi, lisez d'abord les précautions suivantes.

- Dans certains pays ou certaines régions, l'utilisation de produits Wi-Fi peut être limitée par la législation locale.
- Les périphériques Wi-Fi fonctionnent sur la bande des 2,4 GHz, qui est utilisée par différents périphériques. Ils utilisent une technologie permettant de réduire les interférences radio des autres appareils utilisant la même bande, ces interférences radio peuvent néanmoins ralentir la communication, réduire la portée des communications ou

entraîner un échec de communication.



- Si la fonction BLUETOOTH et la fonction Wi-Fi 2,4 GHz de votre ordinateur VAIO sont toutes les deux activées, des interférences peuvent se produire, entraînant un ralentissement de la communication et d'autres problèmes.
- Pour communiquer via Wi-Fi alors que vous êtes en déplacement, vous devez souscrire un contrat avec un fournisseur de services de connexion Wi-Fi.
- Si votre ordinateur VAIO est conforme à la norme IEEE 802.11a/b/g/n, l'utilisation de la fonction Wi-Fi 5 GHz à l'extérieur est interdite par la loi.
- La vitesse et la portée des communications peuvent varier en fonction des conditions suivantes :
  - Distance entre les périphériques
  - Obstacles entre les périphériques
  - Configuration des périphériques
  - Conditions radio
  - Environnement immédiat (y compris les murs, etc.)
  - Applications utiliséesLes communications peuvent être interrompues en fonction des conditions radio.
- La vitesse de transfert des données indiquée dans la spécification est la valeur théorique maximale. Il se peut qu'elle ne reflète pas la vitesse de transfert des données réelle.
- Il est possible que la vitesse de communication réelle soit plus lente que celle affichée sur votre ordinateur VAIO.
- Les bandes de fréquences Wi-Fi 2,4 GHz et Wi-Fi 5 GHz ne peuvent pas communiquer l'une avec l'autre.
- La vitesse de transfert de données des normes IEEE 802.11g et IEEE 802.11n (2,4 GHz) peut être affectée par des interférences en cas d'utilisation avec un produit IEEE 802.11b. Par ailleurs, les normes IEEE 802.11g et IEEE 802.11n réduisent automatiquement la vitesse de transfert afin de maintenir la compatibilité avec les produits IEEE 802.11b. Il est possible de rétablir la vitesse de transfert en modifiant les paramètres des canaux de votre point d'accès.
- Pour arrêter brusquement la fonction Wi-Fi, éteignez votre ordinateur VAIO et les périphériques sans fil (s'ils existent).
- La norme LAN sans fil prévoit l'utilisation des méthodes de cryptage suivantes : WEP (Wired Equivalent Privacy), qui est un protocole de sécurité, WPA2 (Wi-Fi Protected Access 2) et WPA (Wi-Fi Protected

Access). Proposées conjointement par l'IEEE (Institute of Electrical and Electronics Engineers) et l'association Wi-Fi Alliance, les méthodes de cryptage WPA2 et WPA sont basées sur les normes en la matière et accroissent le niveau de protection de données et le contrôle d'accès aux réseaux Wi-Fi. WPA a été conçu en vue d'une compatibilité ascendante avec les spécifications IEEE 802.11i. Basé sur l'algorithme de cryptage de données optimisé TKIP (Temporal Key Integrity Protocol), il met en œuvre 802.1X et le protocole EAP (Extensible Authentication Protocol) afin de renforcer le mécanisme d'authentification de l'utilisateur. Le cryptage des données protège les liaisons sans fil vulnérables entre les clients et les points d'accès. Il existe également d'autres mécanismes classiques de sécurité des réseaux locaux, notamment : la protection par mot de passe, le cryptage de bout en bout, les réseaux privés virtuels et l'authentification. WPA2, qui est une méthode de cryptage WPA de la deuxième génération, renforce la protection des données et le contrôle d'accès aux réseaux. Il est également conçu pour sécuriser toutes les versions des périphériques 802.11, notamment les normes 802.11b, 802.11a, 802.11g, 802.11n et 802.11ac (version préliminaire), multibande et multimode. Par ailleurs, WPA2, qui se base sur la norme ratifiée IEEE 802.11i, propose une sécurité de niveau gouvernemental en mettant en œuvre l'algorithme de cryptage AES compatible avec FIPS 140-2 NIST (National Institute of Standards and Technology) et l'authentification 802.1X. WPA2 offre une compatibilité ascendante avec WPA.

## Arrêt des communications Wi-Fi(R) (LAN sans fil)

---

Vous pouvez interrompre les communications Wi-Fi en procédant comme suit.

1. Ouvrez les icônes et sélectionnez l'icône  **Paramètres** (voir la section [Ouverture des icônes](#) pour ouvrir les icônes).
2. Sélectionnez  (l'icône Réseau).
3. Sélectionnez le point d'accès de votre choix, puis **Déconnecter**.

### Note

- Vous risquez de perdre des données si vous désactivez la fonction Wi-Fi

alors que vous accédez à des documents, fichiers ou ressources à distance.

## À propos des normes Wi-Fi(R) (LAN sans fil)

---

Wi-Fi permet à votre ordinateur VAIO de se connecter à un réseau via une connexion sans fil.

Wi-Fi utilise la norme IEEE 802.11a/b/g/n/ac (version préliminaire) ci-dessous qui spécifie le type de technologie utilisée. Reportez-vous aux caractéristiques pour connaître la configuration de l'ordinateur.

### **IEEE 802.11a (bande de fréquences : 5 GHz)**

Exclusivement pour les modèles conformes à la norme IEEE 802.11a/b/g/n/ac (version préliminaire).

### **IEEE 802.11b/g (bande de fréquences : 2,4 GHz)**

La norme IEEE 802.11g fournit des communications à un débit encore plus élevé que la norme IEEE 802.11b.

### **IEEE 802.11n (bande de fréquences : 2,4 GHz/5 GHz)**

Les modèles conformes à la norme IEEE 802.11b/g/n peuvent uniquement utiliser la bande 2,4 GHz.

### **IEEE 802.11ac (version préliminaire) (bande de fréquences : 5 GHz)**

Exclusivement pour les modèles conformes à la norme IEEE 802.11a/b/g/n/ac (version préliminaire).

## Installation d'applications à partir de Windows Store

---

Vous pouvez installer des applications à partir de **Windows Store**.

Vous devez avoir un compte Microsoft pour utiliser certaines applications ou certains services, y compris **Windows Store**.

Pour savoir comment créer un compte Microsoft et ce que vous pouvez faire grâce à ce compte, voyez l'**Aide et support Windows** ([Ouverture de l'Aide et support Windows](#)).

1. Connectez-vous à Internet.

Voir la section [Démarrage des communications Wi-Fi\(R\) \(LAN sans fil\)](#) pour plus d'informations sur comment se connecter à Internet.

2. Ouvrez l'écran **Accueil** et sélectionnez la tuile **Windows Store** (voir

la section À propos de l'écran Accueil et du menu pour ouvrir l'écran **Accueil**).



3. Recherchez une application à installer.
4. Pour installer l'application, suivez les instructions qui s'affichent à l'écran.

## À propos du réseau (LAN)

---

Le réseau (LAN) permet de connecter votre ordinateur VAIO à Internet et de transférer des données entre l'ordinateur et d'autres périphériques. Vous pouvez raccorder votre ordinateur VAIO à un réseau via une connexion sans fil.

Pour plus d'informations sur les périphériques requis pour accéder au LAN, consultez votre Fournisseur d'accès à Internet (FAI) ou reportez-vous au manuel fourni avec le périphérique que vous utilisez.

Pour plus d'informations sur la connexion de votre ordinateur VAIO au réseau, reportez-vous aux instructions de votre Fournisseur d'accès à Internet (FAI) ou consultez le manuel fourni avec le périphérique utilisé pour raccorder votre ordinateur. Pour plus d'informations sur les paramètres réseau sur votre lieu de travail, consultez votre administrateur réseau.

## Démarrage des communications Wi-Fi(R) (LAN sans fil)



---

Vous pouvez établir des communications Wi-Fi entre votre ordinateur VAIO et un point d'accès (non fourni).

Avant d'utiliser Wi-Fi, assurez-vous qu'un point d'accès Wi-Fi est disponible et opérationnel.

1. Connectez un point d'accès à votre ordinateur VAIO.  
Reportez-vous à l'**Aide et support Windows** ([Ouverture de l'Aide et support Windows](#)) et au manuel fourni avec le point d'accès pour plus

d'informations.

2. Ouvrez les icônes et sélectionnez l'icône  **Paramètres** (voir la section [Ouverture des icônes](#) pour ouvrir les actions).
3. Sélectionnez **Modifier les paramètres du PC** dans l'angle inférieur droit.
4. Sélectionnez **Sans fil** dans le volet gauche de l'écran **Paramètres du PC**.
5. Remplacez **Mode Avion** par **Désactivé(e)** et le paramètre **Wi-Fi** sous **Appareils sans fil** par **Activé**.
6. Ouvrez les icônes et sélectionnez l'icône  **Paramètres** (voir la section [Ouverture des icônes](#) pour ouvrir les actions).
7. Sélectionnez  (l'icône Réseau).
8. Sélectionnez le point d'accès de votre choix, puis **Connecter**.  
Une fois la connexion établie, **Connecté** s'affiche dans le champ du point d'accès sans fil sélectionné.  
Si une fenêtre de saisie de la clé de sécurité s'affiche, entrez la clé de sécurité comme demandé et sélectionnez **OK**. Voir la section [À propos d'une clé de sécurité pour Wi-Fi\(R\) \(LAN sans fil\)](#) pour plus d'informations.  
Notez que les clés de sécurité sont sensibles à la casse.

## Pour vérifier l'état de la connexion Wi-Fi

Ouvrez le bureau et déplacez le pointeur de la souris sur  (l'icône Réseau) dans la zone de notification du bureau pour vérifier l'état de la connexion Wi-Fi, et notamment le point d'accès actuellement connecté à votre ordinateur VAIO.

Voir la section [Ouverture du Bureau](#) pour ouvrir le bureau.

### Note

- Sur les modèles équipés de IEEE 802.11a/b/g/n/ac (version préliminaire), lorsque seule la fonction Wi-Fi à 2,4 GHz est activée, votre ordinateur VAIO ne peut pas se connecter à un point d'accès Wi-Fi à 5 GHz. En outre, si seule la fonction Wi-Fi 5 GHz est activée, l'ordinateur ne peut pas se connecter à un point d'accès Wi-Fi 2,4 GHz. Sur les modèles prenant en charge les normes IEEE 802.11b/g/n, si la

fonction Wi-Fi 2,4 GHz est désactivée, l'ordinateur ne peut pas se connecter à un point d'accès. En outre, l'ordinateur ne peut pas se connecter à un point d'accès Wi-Fi 5 GHz.

- La recherche d'un point d'accès Wi-Fi et la connexion à celui-ci entraînent un certain retard dans le démarrage des communications via Wi-Fi.

#### Astuce

- Reportez-vous à l'**Aide et support Windows** ([Ouverture de l'Aide et support Windows](#)) pour plus d'informations sur **Mode Avion**.
- Lorsque vous avez connecté votre ordinateur VAIO au point d'accès en saisissant la clé de sécurité, le point d'accès est enregistré dans l'ordinateur. Il n'est plus nécessaire de spécifier la clé de sécurité lors des connexions suivantes.

## À propos d'une clé de sécurité pour Wi-Fi(R) (LAN sans fil)



---

Une clé de sécurité est un protocole de sécurité destiné à Wi-Fi, qui crypte les données transmises sur Wi-Fi. Elle est également appelée clé de cryptage ou clé WEP (Wired Equivalent Privacy).

La clé de sécurité permet à différents périphériques sans fil, tels qu'un point d'accès Wi-Fi et un ordinateur, de posséder la même clé afin de communiquer l'un avec l'autre sur Wi-Fi.

La clé de sécurité est attribuée par défaut à chaque point d'accès (veillez à modifier la clé de sécurité par défaut afin de protéger les données contre toute utilisation non autorisée). Si vous ne parvenez pas à trouver la clé de sécurité par défaut, reportez-vous au manuel fourni avec votre point d'accès.

Si vous saisissez une clé de sécurité incorrecte, procédez comme suit pour la saisir à nouveau.

1. Ouvrez les icônes et sélectionnez l'icône  **Paramètres** (voir la section [Ouverture des icônes](#) pour ouvrir les icônes).
2. Sélectionnez  (l'icône Réseau).
3. Cliquez avec le bouton droit de la souris sur le réseau de votre choix et sélectionnez **Afficher les propriétés de connexion**.
4. Sélectionnez l'onglet **Sécurité**.
5. Entrez une clé de sécurité dans le champ **Clé de sécurité réseau** et sélectionnez **OK**.

# Retrait d'une carte SIM micro (modèles équipés du WAN sans fil)

---

Cette rubrique explique comment retirer une carte SIM micro.

1. Mettez votre ordinateur VAIO hors tension.
2. Ouvrez le capot. (voir la section [Composants et commandes situés à l'avant](#)).
3. Poussez sur la carte SIM micro et relâchez-la immédiatement.

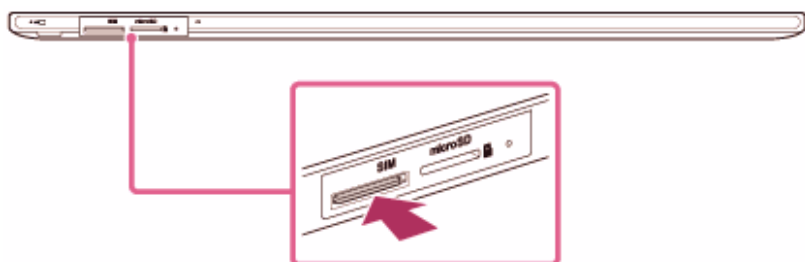

4. Retirez la carte SIM micro de son emplacement.

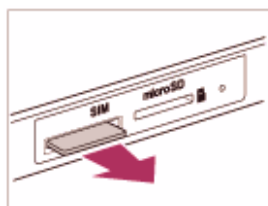

## Note

- Ne touchez pas le circuit imprimé de la carte SIM micro.
- Tenez fermement votre ordinateur VAIO avant de retirer la carte SIM micro.
- Ne pliez pas la carte SIM micro et n'exercez aucune pression dessus pour éviter de l'endommager.

# Arrêter les communications WAN sans fil (modèles équipés du WAN sans fil)

---

Vous pouvez arrêter les communications WAN sans fil (WWAN) en procédant comme suit.

1. Ouvrez les icônes et sélectionnez l'icône  **Paramètres** (voir la section [Ouverture des icônes](#) pour ouvrir les icônes).



2. Sélectionnez **Modifier les paramètres du PC** dans l'angle inférieur droit.
3. Sélectionnez **Sans fil** dans le volet gauche de l'écran **Paramètres du PC**.
4. Modifiez le paramètre **Haut débit mobile** sous **Appareils sans fil** en lui attribuant la valeur **Désactivé(e)**.

#### Note

- Vous risquez de perdre des données si vous désactivez la fonction WAN sans fil alors que vous accédez à des documents, fichiers ou ressources à distance.

## Démarrer les communications WAN sans fil (modèles équipés du WAN sans fil)

---

Vous pouvez établir les communications WAN sans fil (WWAN) grâce à **OneClick Internet**.

1. Ouvrez les icônes et sélectionnez l'icône  **Paramètres** (voir la section [Ouverture des icônes](#) pour ouvrir les icônes).
2. Sélectionnez **Modifier les paramètres du PC** dans l'angle inférieur droit.
3. Sélectionnez **Sans fil** dans le volet gauche de l'écran **Paramètres du PC**.
4. Assurez-vous que **Mode Avion** est en position **Désactivé(e)** et modifiez le paramètre **Haut débit mobile** sous **Appareils sans fil** pour le mettre en position **Activé**.
5. Démarrez **OneClick Internet** et sélectionnez **Connecter** (voir la section [Recherche/Démarrage des Applications, Paramètres, ou Fichiers](#) pour démarrer **OneClick Internet**).

#### Note

- Assurez-vous que la carte SIM micro est insérée correctement dans l'emplacement pour carte **SIM** micro de votre ordinateur VAIO. Sinon,

la fonction WAN sans fil peut ne pas fonctionner.

Voir [Insertion d'une carte SIM micro \(modèles équipés du WAN sans fil\)](#) pour plus d'informations sur la manière d'insérer la carte SIM micro.

#### Astuce

- Pour plus d'informations sur la manière d'utiliser la fonction WAN sans fil, reportez-vous aux instructions fournies par votre fournisseur d'accès.

## Avant d'utiliser le WAN sans fil (modèles équipés du WAN sans fil)

---

Un réseau étendu (WAN) est un réseau de communication très large qui permet de raccorder des réseaux locaux d'ordinateurs situés dans des endroits éloignés et est souvent disponible avec les équipements de communication proposés par les entreprises de télécommunication comme les opérateurs télécom.

Le WAN sans fil (WWAN) permet à votre ordinateur VAIO de se connecter à Internet via le réseau sans fil partout où existe une couverture pour téléphones portables.

En fonction de votre pays et de votre modèle, il sera peut-être nécessaire d'insérer une carte SIM micro dans le support ou l'emplacement pour carte SIM micro de l'ordinateur pour utiliser la fonction WAN sans fil.

#### Note

- Il se peut que la fonction de réseau WAN sans fil ne soit pas disponible dans certains pays et certaines régions.
- L'utilisation de certaines fonctions et de certaines applications peut nécessiter l'accès à Internet via la fonction WAN sans fil. Il est possible que des frais de connexion de données vous soient facturés lorsque votre ordinateur VAIO est connecté à Internet. Contactez votre fournisseur d'accès sans fil pour plus d'informations.

#### Astuce

- Selon votre pays et votre modèle, vous pouvez recevoir une offre d'un opérateur de télécommunications sélectionné par VAIO. Dans ce cas, la carte SIM micro se trouve dans le coffret SIM de l'opérateur placé dans l'emballage en carton ou est déjà insérée dans le support ou l'emplacement pour carte SIM micro. Si la carte SIM micro n'est pas fournie avec votre ordinateur VAIO, vous pouvez en acheter une auprès de votre opérateur de télécommunications préféré.

# Insertion d'une carte SIM micro (modèles équipés du WAN sans fil)

---

Cette rubrique explique comment insérer une carte SIM micro.

1. Mettez votre ordinateur VAIO hors tension.
2. Ouvrez le capot et retrouvez l'emplacement pour carte **SIM** micro. (voir la section [Composants et commandes situés à l'avant](#)).
3. Retirez la carte SIM micro en l'extrayant de sa carte support.

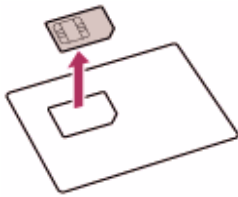

4. Insérez la carte SIM micro dans l'emplacement pour carte **SIM**, côté circuit imprimé vers le bas.

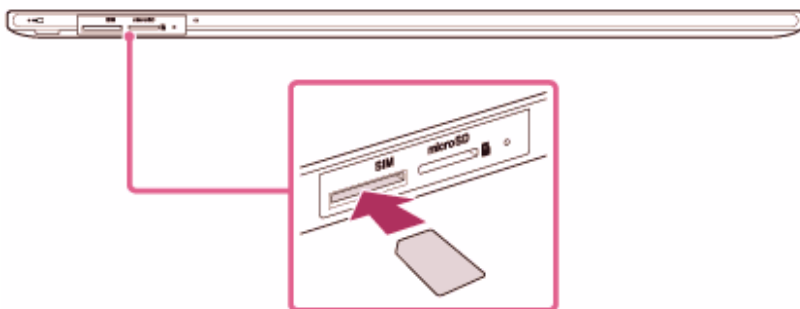

## Note

- Ne touchez pas le circuit imprimé de la carte SIM micro.
- Tenez fermement votre ordinateur VAIO avant d'insérer la carte SIM micro.
- Ne pliez pas la carte SIM micro et n'exercez aucune pression dessus pour éviter de l'endommager.

## À propos des services de connexion à Internet

---

Les types suivants de services de connexion à Internet sont disponibles. Vous pouvez choisir parmi les différents services proposés, selon vos préférences (par exemple, la vitesse de communication ou les frais d'utilisation). Pour de plus amples informations sur les différents services

de connexion, contactez les fournisseurs d'accès à Internet.

- Fibre optique (FTTH)
- Modem par câble
- Digital Subscriber Line (DSL)
- Satellite
- Liaison commutée

## À propos des normes Wi-Fi(R) (LAN sans fil)

---

Wi-Fi permet à votre ordinateur VAIO de se connecter à un réseau via une connexion sans fil.

Wi-Fi utilise la norme IEEE 802.11a/b/g/n/ac (version préliminaire) ci-dessous qui spécifie le type de technologie utilisée. Reportez-vous aux caractéristiques pour connaître la configuration de l'ordinateur.

### **IEEE 802.11a (bande de fréquences : 5 GHz)**

Exclusivement pour les modèles conformes à la norme IEEE 802.11a/b/g/n/ac (version préliminaire).

### **IEEE 802.11b/g (bande de fréquences : 2,4 GHz)**

La norme IEEE 802.11g fournit des communications à un débit encore plus élevé que la norme IEEE 802.11b.

### **IEEE 802.11n (bande de fréquences : 2,4 GHz/5 GHz)**

Les modèles conformes à la norme IEEE 802.11b/g/n peuvent uniquement utiliser la bande 2,4 GHz.

### **IEEE 802.11ac (version préliminaire) (bande de fréquences : 5 GHz)**

Exclusivement pour les modèles conformes à la norme IEEE 802.11a/b/g/n/ac (version préliminaire).

## À propos du réseau (LAN)

---

Le réseau (LAN) permet de connecter votre ordinateur VAIO à Internet et de transférer des données entre l'ordinateur et d'autres périphériques. Vous pouvez raccorder votre ordinateur VAIO à un réseau via une connexion sans fil.

Pour plus d'informations sur les périphériques requis pour accéder au LAN, consultez votre Fournisseur d'accès à Internet (FAI) ou reportez-vous au manuel fourni avec le périphérique que vous utilisez.

Pour plus d'informations sur la connexion de votre ordinateur VAIO au réseau, reportez-vous aux instructions de votre Fournisseur d'accès à Internet (FAI) ou consultez le manuel fourni avec le périphérique utilisé pour raccorder votre ordinateur. Pour plus d'informations sur les paramètres réseau sur votre lieu de travail, consultez votre administrateur réseau.

## À propos d'une clé de sécurité pour Wi-Fi(R) (LAN sans fil)



---

Une clé de sécurité est un protocole de sécurité destiné à Wi-Fi, qui crypte les données transmises sur Wi-Fi. Elle est également appelée clé de cryptage ou clé WEP (Wired Equivalent Privacy).

La clé de sécurité permet à différents périphériques sans fil, tels qu'un point d'accès Wi-Fi et un ordinateur, de posséder la même clé afin de communiquer l'un avec l'autre sur Wi-Fi.

La clé de sécurité est attribuée par défaut à chaque point d'accès (veillez à modifier la clé de sécurité par défaut afin de protéger les données contre toute utilisation non autorisée). Si vous ne parvenez pas à trouver la clé de sécurité par défaut, reportez-vous au manuel fourni avec votre point d'accès.

Si vous saisissez une clé de sécurité incorrecte, procédez comme suit pour la saisir à nouveau.

1. Ouvrez les icônes et sélectionnez l'icône  **Paramètres** (voir la section [Ouverture des icônes](#) pour ouvrir les icônes).
2. Sélectionnez  (l'icône Réseau).
3. Cliquez avec le bouton droit de la souris sur le réseau de votre choix et sélectionnez **Afficher les propriétés de connexion**.
4. Sélectionnez l'onglet **Sécurité**.
5. Entrez une clé de sécurité dans le champ **Clé de sécurité réseau** et sélectionnez **OK**.

## À propos des services de connexion à Internet

---

Les types suivants de services de connexion à Internet sont disponibles. Vous pouvez choisir parmi les différents services proposés, selon vos préférences (par exemple, la vitesse de communication ou les frais d'utilisation). Pour de plus amples informations sur les différents services

de connexion, contactez les fournisseurs d'accès à Internet.

- Fibre optique (FTTH)
- Modem par câble
- Digital Subscriber Line (DSL)
- Satellite
- Liaison commutée

## Désactivation de la fonction Wi-Fi(R) (LAN sans fil)

---

Vous pouvez désactiver la fonction Wi-Fi en procédant comme suit.

1. Ouvrez les icônes et sélectionnez l'icône  **Paramètres** (voir la section [Ouverture des icônes](#) pour ouvrir les icônes).
2. Sélectionnez **Modifier les paramètres du PC** dans l'angle inférieur droit.
3. Sélectionnez **Sans fil** dans le volet gauche de l'écran **Paramètres du PC**.
4. Modifiez le paramètre **Wi-Fi** sous **Appareils sans fil** en lui attribuant la valeur **Désactivé(e)**.

### Astuce

- Pour activer la fonction Wi-Fi, désactivez **Mode Avion** et modifiez le paramètre **Wi-Fi** sous **Appareils sans fil** en lui attribuant la valeur **Activé**.
- Pour désactiver les fonctions sans fil, activez **Mode Avion**.
- Les fonctions sans fil dont le paramètre est actif sont activées lorsque vous désactivez **Mode Avion**.
- Reportez-vous à l'**Aide et support Windows** ([Ouverture de l'Aide et support Windows](#)) pour plus d'informations sur **Mode Avion**.

## Remarques sur l'utilisation de la fonction Wi-Fi(R) (LAN sans fil)

---

Pour une utilisation correcte de la fonction Wi-Fi, lisez d'abord les précautions suivantes.

- Dans certains pays ou certaines régions, l'utilisation de produits Wi-Fi peut être limitée par la législation locale.
- Les périphériques Wi-Fi fonctionnent sur la bande des 2,4 GHz, qui est utilisée par différents périphériques. Ils utilisent une technologie permettant de réduire les interférences radio des autres appareils utilisant la même bande, ces interférences radio peuvent néanmoins ralentir la communication, réduire la portée des communications ou entraîner un échec de communication.
- Si la fonction BLUETOOTH et la fonction Wi-Fi 2,4 GHz de votre ordinateur VAIO sont toutes les deux activées, des interférences peuvent se produire, entraînant un ralentissement de la communication et d'autres problèmes.
- Pour communiquer via Wi-Fi alors que vous êtes en déplacement, vous devez souscrire un contrat avec un fournisseur de services de connexion Wi-Fi.
- Si votre ordinateur VAIO est conforme à la norme IEEE 802.11a/b/g/n, l'utilisation de la fonction Wi-Fi 5 GHz à l'extérieur est interdite par la loi.
- La vitesse et la portée des communications peuvent varier en fonction des conditions suivantes :
  - Distance entre les périphériques
  - Obstacles entre les périphériques
  - Configuration des périphériques
  - Conditions radio
  - Environnement immédiat (y compris les murs, etc.)
  - Applications utilisées
  - Les communications peuvent être interrompues en fonction des conditions radio.
- La vitesse de transfert des données indiquée dans la spécification est la valeur théorique maximale. Il se peut qu'elle ne reflète pas la vitesse de transfert des données réelle.
- Il est possible que la vitesse de communication réelle soit plus lente que celle affichée sur votre ordinateur VAIO.
- Les bandes de fréquences Wi-Fi 2,4 GHz et Wi-Fi 5 GHz ne peuvent pas communiquer l'une avec l'autre.
- La vitesse de transfert de données des normes IEEE 802.11g et IEEE 802.11n (2,4 GHz) peut être affectée par des interférences en cas d'utilisation avec un produit IEEE 802.11b. Par ailleurs, les normes IEEE 802.11g et IEEE 802.11n réduisent automatiquement la vitesse de transfert afin de maintenir la compatibilité avec les produits IEEE

802.11b. Il est possible de rétablir la vitesse de transfert en modifiant les paramètres des canaux de votre point d'accès.

- Pour arrêter brusquement la fonction Wi-Fi, éteignez votre ordinateur VAIO et les périphériques sans fil (s'ils existent).
- La norme LAN sans fil prévoit l'utilisation des méthodes de cryptage suivantes : WEP (Wired Equivalent Privacy), qui est un protocole de sécurité, WPA2 (Wi-Fi Protected Access 2) et WPA (Wi-Fi Protected Access). Proposées conjointement par l'IEEE (Institute of Electrical and Electronics Engineers) et l'association Wi-Fi Alliance, les méthodes de cryptage WPA2 et WPA sont basées sur les normes en la matière et accroissent le niveau de protection de données et le contrôle d'accès aux réseaux Wi-Fi. WPA a été conçu en vue d'une compatibilité ascendante avec les spécifications IEEE 802.11i. Basé sur l'algorithme de cryptage de données optimisé TKIP (Temporal Key Integrity Protocol), il met en œuvre 802.1X et le protocole EAP (Extensible Authentication Protocol) afin de renforcer le mécanisme d'authentification de l'utilisateur. Le cryptage des données protège les liaisons sans fil vulnérables entre les clients et les points d'accès. Il existe également d'autres mécanismes classiques de sécurité des réseaux locaux, notamment : la protection par mot de passe, le cryptage de bout en bout, les réseaux privés virtuels et l'authentification. WPA2, qui est une méthode de cryptage WPA de la deuxième génération, renforce la protection des données et le contrôle d'accès aux réseaux. Il est également conçu pour sécuriser toutes les versions des périphériques 802.11, notamment les normes 802.11b, 802.11a, 802.11g, 802.11n et 802.11ac (version préliminaire), multibande et multimode. Par ailleurs, WPA2, qui se base sur la norme ratifiée IEEE 802.11i, propose une sécurité de niveau gouvernemental en mettant en œuvre l'algorithme de cryptage AES compatible avec FIPS 140-2 NIST (National Institute of Standards and Technology) et l'authentification 802.1X. WPA2 offre une compatibilité ascendante avec WPA.

## Arrêt des communications Wi-Fi(R) (LAN sans fil)

---

Vous pouvez interrompre les communications Wi-Fi en procédant comme suit.

1. Ouvrez les icônes et sélectionnez l'icône  **Paramètres** (voir la section [Ouverture des icônes](#) pour ouvrir les icônes).



2. Sélectionnez  (l'icône Réseau).
3. Sélectionnez le point d'accès de votre choix, puis **Déconnecter**.

#### Note

- Vous risquez de perdre des données si vous désactivez la fonction Wi-Fi alors que vous accédez à des documents, fichiers ou ressources à distance.

## À propos des normes Wi-Fi(R) (LAN sans fil)

---

Wi-Fi permet à votre ordinateur VAIO de se connecter à un réseau via une connexion sans fil.

Wi-Fi utilise la norme IEEE 802.11a/b/g/n/ac (version préliminaire) ci-dessous qui spécifie le type de technologie utilisée. Reportez-vous aux caractéristiques pour connaître la configuration de l'ordinateur.

### **IEEE 802.11a (bande de fréquences : 5 GHz)**

Exclusivement pour les modèles conformes à la norme IEEE 802.11a/b/g/n/ac (version préliminaire).

### **IEEE 802.11b/g (bande de fréquences : 2,4 GHz)**

La norme IEEE 802.11g fournit des communications à un débit encore plus élevé que la norme IEEE 802.11b.

### **IEEE 802.11n (bande de fréquences : 2,4 GHz/5 GHz)**

Les modèles conformes à la norme IEEE 802.11b/g/n peuvent uniquement utiliser la bande 2,4 GHz.

### **IEEE 802.11ac (version préliminaire) (bande de fréquences : 5 GHz)**



Exclusivement pour les modèles conformes à la norme IEEE 802.11a/b/g/n/ac (version préliminaire).

## Démarrage des communications Wi-Fi(R) (LAN sans fil)

---

Vous pouvez établir des communications Wi-Fi entre votre ordinateur VAIO et un point d'accès (non fourni).

Avant d'utiliser Wi-Fi, assurez-vous qu'un point d'accès Wi-Fi est disponible et opérationnel.

1. Connectez un point d'accès à votre ordinateur VAIO.  
Reportez-vous à l'**Aide et support Windows** ([Ouverture de l'Aide et support Windows](#)) et au manuel fourni avec le point d'accès pour plus d'informations.
2. Ouvrez les icônes et sélectionnez l'icône  **Paramètres** (voir la section [Ouverture des icônes](#) pour ouvrir les actions).
3. Sélectionnez **Modifier les paramètres du PC** dans l'angle inférieur droit.
4. Sélectionnez **Sans fil** dans le volet gauche de l'écran **Paramètres du PC**.
5. Remplacez **Mode Avion** par **Désactivé(e)** et le paramètre **Wi-Fi** sous **Appareils sans fil** par **Activé**.
6. Ouvrez les icônes et sélectionnez l'icône  **Paramètres** (voir la section [Ouverture des icônes](#) pour ouvrir les actions).
7. Sélectionnez  (l'icône Réseau).
8. Sélectionnez le point d'accès de votre choix, puis **Connecter**.  
Une fois la connexion établie, **Connecté** s'affiche dans le champ du point d'accès sans fil sélectionné.  
Si une fenêtre de saisie de la clé de sécurité s'affiche, entrez la clé de sécurité comme demandé et sélectionnez **OK**. Voir la section [À propos d'une clé de sécurité pour Wi-Fi\(R\) \(LAN sans fil\)](#) pour plus d'informations.  
Notez que les clés de sécurité sont sensibles à la casse.

## Pour vérifier l'état de la connexion Wi-Fi

Ouvrez le bureau et déplacez le pointeur de la souris sur  (l'icône Réseau) dans la zone de notification du bureau pour vérifier l'état de la connexion Wi-Fi, et notamment le point d'accès actuellement connecté à votre ordinateur VAIO.

Voir la section [Ouverture du Bureau](#) pour ouvrir le bureau.

### Note

- Sur les modèles équipés de IEEE 802.11a/b/g/n/ac (version préliminaire), lorsque seule la fonction Wi-Fi à 2,4 GHz est activée,

votre ordinateur VAIO ne peut pas se connecter à un point d'accès Wi-Fi à 5 GHz. En outre, si seule la fonction Wi-Fi 5 GHz est activée, l'ordinateur ne peut pas se connecter à un point d'accès Wi-Fi 2,4 GHz. Sur les modèles prenant en charge les normes IEEE 802.11b/g/n, si la fonction Wi-Fi 2,4 GHz est désactivée, l'ordinateur ne peut pas se connecter à un point d'accès. En outre, l'ordinateur ne peut pas se connecter à un point d'accès Wi-Fi 5 GHz.

- La recherche d'un point d'accès Wi-Fi et la connexion à celui-ci entraînent un certain retard dans le démarrage des communications via Wi-Fi.

#### Astuce

- Reportez-vous à l'**Aide et support Windows** ([Ouverture de l'Aide et support Windows](#)) pour plus d'informations sur **Mode Avion**.
- Lorsque vous avez connecté votre ordinateur VAIO au point d'accès en saisissant la clé de sécurité, le point d'accès est enregistré dans l'ordinateur. Il n'est plus nécessaire de spécifier la clé de sécurité lors des connexions suivantes.

## À propos d'une clé de sécurité pour Wi-Fi(R) (LAN sans fil)



---

Une clé de sécurité est un protocole de sécurité destiné à Wi-Fi, qui crypte les données transmises sur Wi-Fi. Elle est également appelée clé de cryptage ou clé WEP (Wired Equivalent Privacy).

La clé de sécurité permet à différents périphériques sans fil, tels qu'un point d'accès Wi-Fi et un ordinateur, de posséder la même clé afin de communiquer l'un avec l'autre sur Wi-Fi.

La clé de sécurité est attribuée par défaut à chaque point d'accès (veillez à modifier la clé de sécurité par défaut afin de protéger les données contre toute utilisation non autorisée). Si vous ne parvenez pas à trouver la clé de sécurité par défaut, reportez-vous au manuel fourni avec votre point d'accès.

Si vous saisissez une clé de sécurité incorrecte, procédez comme suit pour la saisir à nouveau.

1. Ouvrez les icônes et sélectionnez l'icône  **Paramètres** (voir la section [Ouverture des icônes](#) pour ouvrir les icônes).
2. Sélectionnez  (l'icône Réseau).
3. Cliquez avec le bouton droit de la souris sur le réseau de votre choix

et sélectionnez **Afficher les propriétés de connexion**.

4. Sélectionnez l'onglet **Sécurité**.

5. Entrez une clé de sécurité dans le champ **Clé de sécurité réseau** et sélectionnez **OK**.

## Installation d'applications à partir de Windows Store

---

Vous pouvez installer des applications à partir de **Windows Store**.

Vous devez avoir un compte Microsoft pour utiliser certaines applications ou certains services, y compris **Windows Store**.

Pour savoir comment créer un compte Microsoft et ce que vous pouvez faire grâce à ce compte, voyez l'**Aide et support Windows** ([Ouverture de l'Aide et support Windows](#)).

1. Connectez-vous à Internet.

Voir la section [Démarrage des communications Wi-Fi\(R\) \(LAN sans fil\)](#) pour plus d'informations sur comment se connecter à Internet.

2. Ouvrez l'écran **Accueil** et sélectionnez la tuile **Windows Store** (voir la section [À propos de l'écran Accueil et du menu](#) pour ouvrir l'écran **Accueil**).



3. Recherchez une application à installer.

4. Pour installer l'application, suivez les instructions qui s'affichent à l'écran.

## Installation d'applications à partir de Windows Store

---

Vous pouvez installer des applications à partir de **Windows Store**.

Vous devez avoir un compte Microsoft pour utiliser certaines applications ou certains services, y compris **Windows Store**.

Pour savoir comment créer un compte Microsoft et ce que vous pouvez faire grâce à ce compte, voyez l'**Aide et support Windows** ([Ouverture de l'Aide et support Windows](#)).

1. Connectez-vous à Internet.  
Voir la section [Démarrage des communications Wi-Fi\(R\) \(LAN sans fil\)](#) pour plus d'informations sur comment se connecter à Internet.
2. Ouvrez l'écran **Accueil** et sélectionnez la tuile **Windows Store** (voir la section [À propos de l'écran Accueil et du menu](#) pour ouvrir l'écran **Accueil**).



3. Recherchez une application à installer.
4. Pour installer l'application, suivez les instructions qui s'affichent à l'écran.

## Retrait d'une carte SIM micro (modèles équipés du WAN sans fil)

---

Cette rubrique explique comment retirer une carte SIM micro.

1. Mettez votre ordinateur VAIO hors tension.
2. Ouvrez le capot. (voir la section [Composants et commandes situés à l'avant](#)).
3. Poussez sur la carte SIM micro et relâchez-la immédiatement.

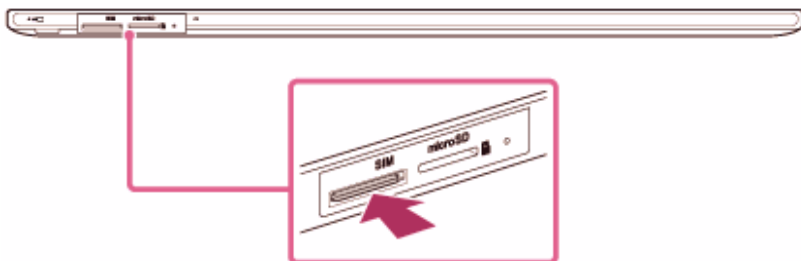

4. Retirez la carte SIM micro de son emplacement.

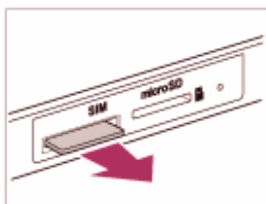

#### Note

- Ne touchez pas le circuit imprimé de la carte SIM micro.
- Tenez fermement votre ordinateur VAIO avant de retirer la carte SIM micro.
- Ne pliez pas la carte SIM micro et n'exercez aucune pression dessus pour éviter de l'endommager.

## Arrêter les communications WAN sans fil (modèles équipés du WAN sans fil)

---

Vous pouvez arrêter les communications WAN sans fil (WWAN) en procédant comme suit.

1. Ouvrez les icônes et sélectionnez l'icône  **Paramètres** (voir la section [Ouverture des icônes](#) pour ouvrir les icônes).
2. Sélectionnez **Modifier les paramètres du PC** dans l'angle inférieur droit.
3. Sélectionnez **Sans fil** dans le volet gauche de l'écran **Paramètres du PC**.
4. Modifiez le paramètre **Haut débit mobile** sous **Appareils sans fil** en lui attribuant la valeur **Désactivé(e)**.

#### Note

- Vous risquez de perdre des données si vous désactivez la fonction WAN sans fil alors que vous accédez à des documents, fichiers ou ressources à distance.

## Démarrer les communications WAN sans fil (modèles équipés du WAN sans fil)

---

Vous pouvez établir les communications WAN sans fil (WWAN) grâce à **OneClick Internet**.

1. Ouvrez les icônes et sélectionnez l'icône  **Paramètres** (voir la section [Ouverture des icônes](#) pour ouvrir les icônes).

2. Sélectionnez **Modifier les paramètres du PC** dans l'angle inférieur droit.
3. Sélectionnez **Sans fil** dans le volet gauche de l'écran **Paramètres du PC**.
4. Assurez-vous que **Mode Avion** est en position **Désactivé(e)** et modifiez le paramètre **Haut débit mobile** sous **Appareils sans fil** pour le mettre en position **Activé**.
5. Démarrez **OneClick Internet** et sélectionnez **Connecter** (voir la section Recherche/Démarrage des Applications, Paramètres, ou Fichiers pour démarrer **OneClick Internet**).

#### Note

- Assurez-vous que la carte SIM micro est insérée correctement dans l'emplacement pour carte **SIM** micro de votre ordinateur VAIO. Sinon, la fonction WAN sans fil peut ne pas fonctionner. Voir Insertion d'une carte SIM micro (modèles équipés du WAN sans fil) pour plus d'informations sur la manière d'insérer la carte SIM micro.

#### Astuce

- Pour plus d'informations sur la manière d'utiliser la fonction WAN sans fil, reportez-vous aux instructions fournies par votre fournisseur d'accès.

## Avant d'utiliser le WAN sans fil (modèles équipés du WAN sans fil)

---

Un réseau étendu (WAN) est un réseau de communication très large qui permet de raccorder des réseaux locaux d'ordinateurs situés dans des endroits éloignés et est souvent disponible avec les équipements de communication proposés par les entreprises de télécommunication comme les opérateurs télécom.

Le WAN sans fil (WWAN) permet à votre ordinateur VAIO de se connecter à Internet via le réseau sans fil partout où existe une couverture pour téléphones portables.

En fonction de votre pays et de votre modèle, il sera peut-être nécessaire d'insérer une carte SIM micro dans le support ou l'emplacement pour carte SIM micro de l'ordinateur pour utiliser la fonction WAN sans fil.

#### Note

- Il se peut que la fonction de réseau WAN sans fil ne soit pas disponible dans certains pays et certaines régions.
- L'utilisation de certaines fonctions et de certaines applications peut nécessiter l'accès à Internet via la fonction WAN sans fil. Il est possible que des frais de connexion de données vous soient facturés lorsque votre ordinateur VAIO est connecté à Internet. Contactez votre fournisseur d'accès sans fil pour plus d'informations.

#### Astuce

- Selon votre pays et votre modèle, vous pouvez recevoir une offre d'un opérateur de télécommunications sélectionné par VAIO. Dans ce cas, la carte SIM micro se trouve dans le coffret SIM de l'opérateur placé dans l'emballage en carton ou est déjà insérée dans le support ou l'emplacement pour carte SIM micro. Si la carte SIM micro n'est pas fournie avec votre ordinateur VAIO, vous pouvez en acheter une auprès de votre opérateur de télécommunications préféré.

## Insertion d'une carte SIM micro (modèles équipés du WAN sans fil)

---

Cette rubrique explique comment insérer une carte SIM micro.

1. Mettez votre ordinateur VAIO hors tension.
2. Ouvrez le capot et retrouvez l'emplacement pour carte **SIM** micro. (voir la section [Composants et commandes situés à l'avant](#)).
3. Retirez la carte SIM micro en l'extrayant de sa carte support.

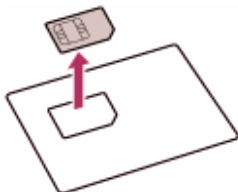

4. Insérez la carte SIM micro dans l'emplacement pour carte **SIM**, côté circuit imprimé vers le bas.



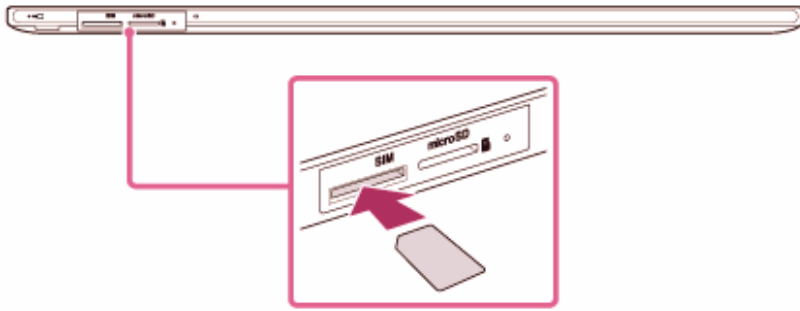

#### Note

- Ne touchez pas le circuit imprimé de la carte SIM micro.
- Tenez fermement votre ordinateur VAIO avant d'insérer la carte SIM micro.
- Ne pliez pas la carte SIM micro et n'exercez aucune pression dessus pour éviter de l'endommager.

## Connexion à une source d'alimentation

---

Branchez votre ordinateur VAIO à une source d'alimentation secteur. Avant d'effectuer cette opération, lisez attentivement les précautions de la section Remarques sur l'utilisation de la source d'alimentation.

1. Branchez l'une des extrémités du cordon d'alimentation ( **1** ) sur l'adaptateur secteur ( **3** ).
2. Insérez l'autre extrémité du cordon d'alimentation dans une prise secteur ( **2** ).
3. Branchez le câble connecté à l'adaptateur secteur ( **3** ) dans le port DC IN ( **4** ) de votre ordinateur VAIO.

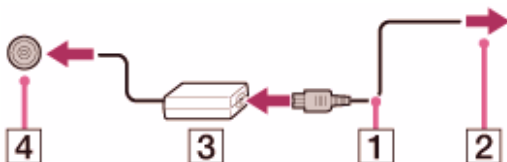

#### Note

- Ne raccordez pas plusieurs périphériques à la même prise secteur.
- La forme de l'adaptateur secteur varie selon le modèle acheté.
- Assurez-vous que la fiche d'alimentation est correctement branchée sur votre ordinateur VAIO.

#### Astuce

- Vous pouvez vous procurer un boîtier d'alimentation équipé d'un onduleur. Celui-ci vous aidera à protéger votre ordinateur VAIO contre les dégâts provoqués par les brusques pointes de tension qui peuvent se produire (par exemple, lors d'un orage).

## Modification de la résolution (taille) de l'image affichée sur un périphérique connecté via HDMI

---

Vous pouvez modifier la résolution d'écran ou la taille de l'image de l'écran de votre ordinateur VAIO affichée sur un écran externe, comme un téléviseur, raccordé à votre ordinateur à l'aide d'un câble HDMI (non fourni).

1. Connectez votre ordinateur VAIO à un téléviseur équipé de l'interface HDMI à l'aide d'un câble HDMI (voir la section [Connexion d'un téléviseur doté d'un port d'entrée HDMI](#) pour plus d'informations).
2. Mettez le téléviseur sous tension.
3. Démarrez **VAIO Control Center** et sélectionnez **Qualité de l'image (Image Quality)** (voir la section [Recherche/Démarrage des Applications, Paramètres, ou Fichiers](#) pour démarrer **VAIO Control Center**).
4. Sélectionnez **Détails (Details)** dans **Résolution de l'affichage externe (External Display Resolution)**.
5. Sur l'onglet **Sélectionnez la résolution (Select Resolution)**, sélectionnez la résolution souhaitée.  
La résolution sélectionnée s'applique après quelques secondes.
6. Si l'image de l'ordinateur déborde de la zone affichable du téléviseur, sélectionnez l'onglet **Réglez la résolution (Adjust Resolution)** pour modifier le format d'affichage.

### Note

- Selon le modèle ou le périphérique connecté via HDMI, il se peut que certaines options de résolution ne soient pas disponibles.
- Selon la résolution sélectionnée, il se peut que la fonction de réglage de la résolution d'écran soit désactivée.

# Remarques sur l'écran LCD

---

Pour une utilisation correcte de l'écran LCD, lisez les précautions suivantes.

- L'écran LCD a été fabriqué avec une technologie de haute précision. Toutefois, il se peut que vous constatiez l'apparition régulière de petits points noirs et/ou lumineux (rouge, bleu ou vert) sur l'écran LCD. Il s'agit d'une conséquence normale du processus de fabrication et non d'un signe de dysfonctionnement.
- Ne rayez pas la surface de l'écran LCD et n'y exercez aucune pression. Cela pourrait l'endommager.
- L'écran LCD peut chauffer pendant son utilisation. Ce phénomène est normal et ne constitue nullement un signe de dysfonctionnement.
- Du fait de la conception mécanique de l'écran LCD/écran tactile de votre ordinateur VAIO, la surface de l'écran peut devenir chaude lorsque vous utilisez l'ordinateur sur une longue période. Ce phénomène est normal et ne constitue nullement un signe de dysfonctionnement (modèles équipés d'un écran tactile).
- L'écran LCD/écran tactile est en verre armé afin de garantir sa longévité. Utilisez-le néanmoins avec précaution, car il n'est pas 100 % incassable. Dans le cas où l'écran se briserait en petits morceaux, faites attention à ne pas vous couper avec le verre brisé (modèles équipés d'un écran tactile).
- Ne laissez pas l'écran LCD exposé au soleil. Cela pourrait endommager l'écran LCD. Veillez à bloquer la lumière directe du soleil si vous utilisez votre ordinateur VAIO près d'une fenêtre.
- N'exercez aucune pression sur l'écran LCD ou sur ses bords. L'écran LCD peut être sensible à la pression ou aux contraintes supplémentaires et exercer une pression peut endommager l'écran ou provoquer des dysfonctionnements.
- L'utilisation de l'ordinateur VAIO dans des conditions de basse température peut entraîner la formation d'une image résiduelle sur l'écran LCD. Ce n'est pas le signe d'un dysfonctionnement. Une fois l'ordinateur revenu à une température normale, l'écran retrouve son aspect habituel.
- Une image résiduelle peut apparaître sur l'écran LCD si la même image reste affichée pendant une période prolongée. L'image résiduelle disparaît au bout d'un moment. Ce phénomène peut être évité grâce

aux écrans de veille.

## Utilisation de la fonction Moniteurs multiples

---

La fonction Moniteurs multiples permet d'afficher différentes parties du bureau sur des écrans distincts.

Par exemple, si vous utilisez un écran externe connecté au port moniteur, l'écran de l'ordinateur et l'écran externe peuvent fonctionner comme un seul bureau.

1. Cliquez avec le bouton droit sur le bureau et sélectionnez **Résolution d'écran** (voir la section [Ouverture du Bureau](#) pour ouvrir le bureau).
2. Sélectionnez **Étendre ces affichages** dans la liste déroulante en regard de **Plusieurs affichages** et **OK**.  
Les options disponibles varient selon le nombre d'écrans externes connectés.

### Note

- Il est possible que votre écran externe ne prenne pas en charge la fonction Moniteurs multiples.
- Il est également possible que certaines applications ne soient pas compatibles avec les paramètres de la fonction Moniteurs multiples.
- Ne modifiez pas les paramètres de l'écran pendant que vous utilisez des applications d'image ou de vidéo, ou lorsque vous lisez des DVD au risque d'entraîner l'échec de la lecture ou de l'affichage, ou encore de rendre le système instable.  
Modifiez les paramètres d'affichage une fois l'application d'image/de vidéo fermée.

### Astuce

- Vous pouvez définir la résolution de chaque écran utilisé pour la fonction Moniteurs multiples.

## Sélection du mode d'affichage

---

Vous pouvez basculer la sortie d'écran entre l'écran de votre ordinateur et un écran externe raccordé à votre ordinateur VAIO.

1. Mettez un écran externe sous tension.

2. Appuyez sur les touches **Fn+F7** plusieurs fois pour sélectionner la sortie d'affichage de votre choix, puis appuyez sur la touche **Enter**.

#### Note

- Si vous débranchez un câble moniteur (non fourni) et qu'un écran externe est sélectionné comme sortie d'affichage, il devient difficile d'utiliser l'ordinateur VAIO, car son écran est vierge. Pour faire passer la sortie d'affichage vers l'écran de l'ordinateur, appuyez deux fois sur les touches **Fn+F7** puis appuyez sur la touche **Enter**.
- Pendant la lecture d'une vidéo, il se peut que la permutation de l'affichage ne soit pas disponible ou que votre ordinateur VAIO devienne instable. Quittez l'application de lecture vidéo avant de changer d'affichage.
- Selon le type d'écran externe ou de projecteur, il se peut que la permutation de l'affichage ne soit pas disponible.

## Connexion d'un téléviseur doté d'un port d'entrée HDMI

---

Vous pouvez connecter un téléviseur avec une entrée HDMI à votre ordinateur VAIO à l'aide d'un câble HDMI (non fourni).

Reportez-vous au manuel de votre téléviseur pour plus d'informations sur l'installation et l'utilisation.

1. Branchez le cordon d'alimentation du téléviseur sur une prise secteur et mettez-le sous tension.
2. Connectez une extrémité du câble HDMI au port de sortie **HDMI** (Composants et commandes situés sur les côtés) de votre ordinateur VAIO et l'autre extrémité au téléviseur.
3. Réglez l'entrée du téléviseur sur l'entrée externe. L'image de l'écran de votre ordinateur VAIO s'affiche sur le téléviseur.

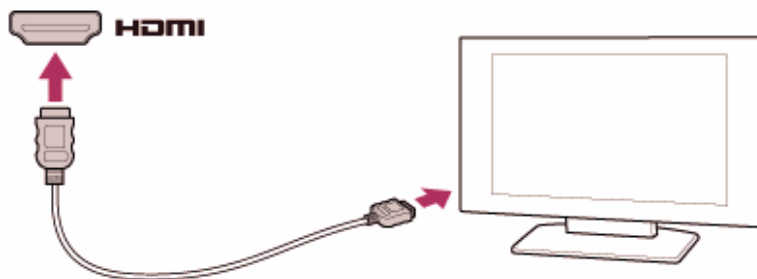

#### Note

- La forme de la sortie **HDMI** varie en fonction du modèle acheté. Veillez à utiliser un câble HDMI compatible avec la sortie **HDMI** de votre ordinateur VAIO.
- Si vous utilisez un pilote de périphérique autre que celui fourni par Sony, l'image ne s'affiche pas et aucun son n'est émis. Utilisez toujours le pilote de périphérique fourni par Sony pour les mises à jour.
- Pour entendre le son depuis un périphérique connecté au port de sortie **HDMI**, vous devez changer le périphérique de sortie audio. Voir la section [Changement du périphérique de sortie audio](#) pour la procédure détaillée.

#### Astuce

- Le port de sortie **HDMI** de votre ordinateur VAIO prend en charge la norme HDCP (High-bandwidth Digital Content Protection) qui permet de recevoir des signaux vidéo numériques chiffrés à des fins de protection contre la copie. De cette manière, il est possible d'afficher un contenu qui doit être protégé contre la copie et de profiter d'une plus grande variété de contenus haute définition.

## Modification de la résolution (taille) de l'image affichée sur un périphérique connecté via HDMI

---

Vous pouvez modifier la résolution d'écran ou la taille de l'image de l'écran de votre ordinateur VAIO affichée sur un écran externe, comme un téléviseur, raccordé à votre ordinateur à l'aide d'un câble HDMI (non fourni).

1. Connectez votre ordinateur VAIO à un téléviseur équipé de l'interface HDMI à l'aide d'un câble HDMI (voir la section [Connexion d'un téléviseur doté d'un port d'entrée HDMI](#) pour plus d'informations).
2. Mettez le téléviseur sous tension.

3. Démarrez **VAIO Control Center** et sélectionnez **Qualité de l'image (Image Quality)** (voir la section [Recherche/Démarrage des Applications, Paramètres, ou Fichiers](#) pour démarrer **VAIO Control Center**).
4. Sélectionnez **Détails (Details)** dans **Résolution de l'affichage externe (External Display Resolution)**.
5. Sur l'onglet **Sélectionnez la résolution (Select Resolution)**, sélectionnez la résolution souhaitée.  
La résolution sélectionnée s'applique après quelques secondes.
6. Si l'image de l'ordinateur déborde de la zone affichable du téléviseur, sélectionnez l'onglet **Réglez la résolution (Adjust Resolution)** pour modifier le format d'affichage.

#### Note

- Selon le modèle ou le périphérique connecté via HDMI, il se peut que certaines options de résolution ne soient pas disponibles.
- Selon la résolution sélectionnée, il se peut que la fonction de réglage de la résolution d'écran soit désactivée.

## Connexion d'un téléviseur doté d'un port d'entrée HDMI

---

Vous pouvez connecter un téléviseur avec une entrée HDMI à votre ordinateur VAIO à l'aide d'un câble HDMI (non fourni).

Reportez-vous au manuel de votre téléviseur pour plus d'informations sur l'installation et l'utilisation.

1. Branchez le cordon d'alimentation du téléviseur sur une prise secteur et mettez-le sous tension.
2. Connectez une extrémité du câble HDMI au port de sortie **HDMI** ([Composants et commandes situés sur les côtés](#)) de votre ordinateur VAIO et l'autre extrémité au téléviseur.
3. Réglez l'entrée du téléviseur sur l'entrée externe.  
L'image de l'écran de votre ordinateur VAIO s'affiche sur le téléviseur.

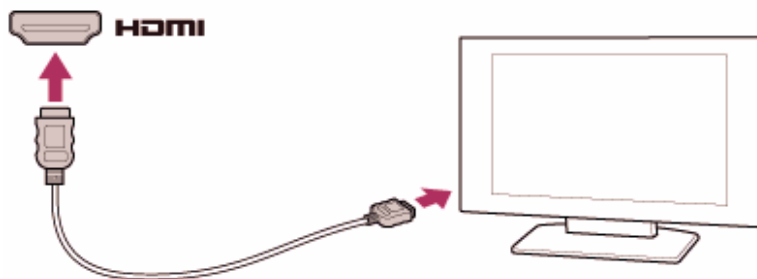

#### Note

- La forme de la sortie **HDMI** varie en fonction du modèle acheté. Veillez à utiliser un câble HDMI compatible avec la sortie **HDMI** de votre ordinateur VAIO.
- Si vous utilisez un pilote de périphérique autre que celui fourni par Sony, l'image ne s'affiche pas et aucun son n'est émis. Utilisez toujours le pilote de périphérique fourni par Sony pour les mises à jour.
- Pour entendre le son depuis un périphérique connecté au port de sortie **HDMI**, vous devez changer le périphérique de sortie audio. Voir la section Changement du périphérique de sortie audio pour la procédure détaillée.

#### Astuce

- Le port de sortie **HDMI** de votre ordinateur VAIO prend en charge la norme HDCP (High-bandwidth Digital Content Protection) qui permet de recevoir des signaux vidéo numériques chiffrés à des fins de protection contre la copie. De cette manière, il est possible d'afficher un contenu qui doit être protégé contre la copie et de profiter d'une plus grande variété de contenus haute définition.

## Connexion d'un périphérique de sortie audio numérique haute définition entre votre ordinateur VAIO et un téléviseur

---

Vous pouvez raccorder un récepteur home cinéma de haute qualité ou tout autre type de décodeur de son d'ambiance (surround) entre votre ordinateur VAIO et un téléviseur à l'aide d'une connexion HDMI.

1. Assurez-vous qu'une connexion HDMI existe entre le téléviseur et le récepteur home cinéma ou le périphérique de projection de son.
2. Sélectionnez la sortie HDMI comme périphérique de sortie audio (voir la section Changement du périphérique de sortie audio pour plus



d'informations).

3. Mettez le téléviseur sous tension et réglez son entrée sur l'entrée HDMI.
4. Mettez le récepteur home cinéma ou le périphérique de projection de son sous tension et réglez son entrée sur l'entrée HDMI.
5. Branchez une extrémité d'un câble HDMI sur le port d'entrée HDMI du récepteur home cinéma ou du périphérique de projection de son et l'autre au port de sortie **HDMI** de votre ordinateur VAIO.

#### Astuce

- Vous pouvez régler la résolution de l'écran du téléviseur connecté à l'aide de votre ordinateur VAIO. Voir la section [Modification de la résolution \(taille\) de l'image affichée sur un périphérique connecté via HDMI](#) pour plus d'informations.
- Avec la connexion HDMI, le volume peut être réglé uniquement à partir du périphérique audio connecté. Votre ordinateur VAIO n'a aucun contrôle sur le niveau du volume des périphériques connectés.

## Changement du périphérique de sortie audio

---

Si un périphérique externe connecté à votre ordinateur VAIO ne produit aucun son, vous devez changer le périphérique de sortie audio.

1. Ouvrez **Panneau de configuration** et sélectionnez **Matériel et audio** (voir la section [Ouverture du Panneau de configuration](#) pour ouvrir **Panneau de configuration**).
2. Sélectionnez **Son**.
3. Sélectionnez l'onglet **Lecture**.
4. Vérifiez qu'une coche apparaît en regard de l'icône du périphérique à utiliser pour la reproduction du son de l'ordinateur.  
Si aucune coche n'apparaît en regard de l'icône, activez la case à cocher et cliquez sur **Par défaut**.
5. Sélectionnez **OK**.

## Pour modifier le débit audio et la profondeur de bit

La vitesse d'échantillonnage sonore et la profondeur de bit du signal de sortie audio numérique doivent être définis en fonction du périphérique audio numérique utilisé.

Suivez les étapes 1 à 3 ci-dessus puis sélectionnez l'icône du périphérique HDMI et **Propriétés**. Sur l'onglet **Avancé**, sélectionnez la vitesse d'échantillonnage et la profondeur de bits (par exemple 16 bits, 48 000 Hz (qualité DVD)) prises en charge par le périphérique puis **OK**.

## Remarques sur l'écran LCD

---

Pour une utilisation correcte de l'écran LCD, lisez les précautions suivantes.

- L'écran LCD a été fabriqué avec une technologie de haute précision. Toutefois, il se peut que vous constatiez l'apparition régulière de petits points noirs et/ou lumineux (rouge, bleu ou vert) sur l'écran LCD. Il s'agit d'une conséquence normale du processus de fabrication et non d'un signe de dysfonctionnement.
- Ne rayez pas la surface de l'écran LCD et n'y exercez aucune pression. Cela pourrait l'endommager.
- L'écran LCD peut chauffer pendant son utilisation. Ce phénomène est normal et ne constitue nullement un signe de dysfonctionnement.
- Du fait de la conception mécanique de l'écran LCD/écran tactile de votre ordinateur VAIO, la surface de l'écran peut devenir chaude lorsque vous utilisez l'ordinateur sur une longue période. Ce phénomène est normal et ne constitue nullement un signe de dysfonctionnement (modèles équipés d'un écran tactile).
- L'écran LCD/écran tactile est en verre armé afin de garantir sa longévité. Utilisez-le néanmoins avec précaution, car il n'est pas 100 % incassable. Dans le cas où l'écran se briserait en petits morceaux, faites attention à ne pas vous couper avec le verre brisé (modèles équipés d'un écran tactile).
- Ne laissez pas l'écran LCD exposé au soleil. Cela pourrait endommager l'écran LCD. Veillez à bloquer la lumière directe du soleil si vous utilisez votre ordinateur VAIO près d'une fenêtre.
- N'exercez aucune pression sur l'écran LCD ou sur ses bords. L'écran LCD peut être sensible à la pression ou aux contraintes supplémentaires et exercer une pression peut endommager l'écran ou provoquer des dysfonctionnements.

- L'utilisation de l'ordinateur VAIO dans des conditions de basse température peut entraîner la formation d'une image résiduelle sur l'écran LCD. Ce n'est pas le signe d'un dysfonctionnement. Une fois l'ordinateur revenu à une température normale, l'écran retrouve son aspect habituel.
- Une image résiduelle peut apparaître sur l'écran LCD si la même image reste affichée pendant une période prolongée. L'image résiduelle disparaît au bout d'un moment. Ce phénomène peut être évité grâce aux écrans de veille.

## Utilisation de la fonction Moniteurs multiples

---

La fonction Moniteurs multiples permet d'afficher différentes parties du bureau sur des écrans distincts.

Par exemple, si vous utilisez un écran externe connecté au port moniteur, l'écran de l'ordinateur et l'écran externe peuvent fonctionner comme un seul bureau.

1. Cliquez avec le bouton droit sur le bureau et sélectionnez **Résolution d'écran** (voir la section [Ouverture du Bureau](#) pour ouvrir le bureau).
2. Sélectionnez **Étendre ces affichages** dans la liste déroulante en regard de **Plusieurs affichages** et **OK**.  
Les options disponibles varient selon le nombre d'écrans externes connectés.

### Note

- Il est possible que votre écran externe ne prenne pas en charge la fonction Moniteurs multiples.
- Il est également possible que certaines applications ne soient pas compatibles avec les paramètres de la fonction Moniteurs multiples.
- Ne modifiez pas les paramètres de l'écran pendant que vous utilisez des applications d'image ou de vidéo, ou lorsque vous lisez des DVD au risque d'entraîner l'échec de la lecture ou de l'affichage, ou encore de rendre le système instable.

Modifiez les paramètres d'affichage une fois l'application d'image/de vidéo fermée.

### Astuce

- Vous pouvez définir la résolution de chaque écran utilisé pour la fonction

Moniteurs multiples.

## Sélection du mode d'affichage

---

Vous pouvez basculer la sortie d'écran entre l'écran de votre ordinateur et un écran externe raccordé à votre ordinateur VAIO.

1. Mettez un écran externe sous tension.
2. Appuyez sur les touches **Fn+F7** plusieurs fois pour sélectionner la sortie d'affichage de votre choix, puis appuyez sur la touche **Enter**.

### Note

- Si vous débranchez un câble moniteur (non fourni) et qu'un écran externe est sélectionné comme sortie d'affichage, il devient difficile d'utiliser l'ordinateur VAIO, car son écran est vierge. Pour faire passer la sortie d'affichage vers l'écran de l'ordinateur, appuyez deux fois sur les touches **Fn+F7** puis appuyez sur la touche **Enter**.
- Pendant la lecture d'une vidéo, il se peut que la permutation de l'affichage ne soit pas disponible ou que votre ordinateur VAIO devienne instable. Quittez l'application de lecture vidéo avant de changer d'affichage.
- Selon le type d'écran externe ou de projecteur, il se peut que la permutation de l'affichage ne soit pas disponible.

## Connexion d'un téléviseur doté d'un port d'entrée HDMI

---

Vous pouvez connecter un téléviseur avec une entrée HDMI à votre ordinateur VAIO à l'aide d'un câble HDMI (non fourni).

Reportez-vous au manuel de votre téléviseur pour plus d'informations sur l'installation et l'utilisation.

1. Branchez le cordon d'alimentation du téléviseur sur une prise secteur et mettez-le sous tension.
2. Connectez une extrémité du câble HDMI au port de sortie **HDMI** (Composants et commandes situés sur les côtés) de votre ordinateur

VAIO et l'autre extrémité au téléviseur.

3. Réglez l'entrée du téléviseur sur l'entrée externe.

L'image de l'écran de votre ordinateur VAIO s'affiche sur le téléviseur.

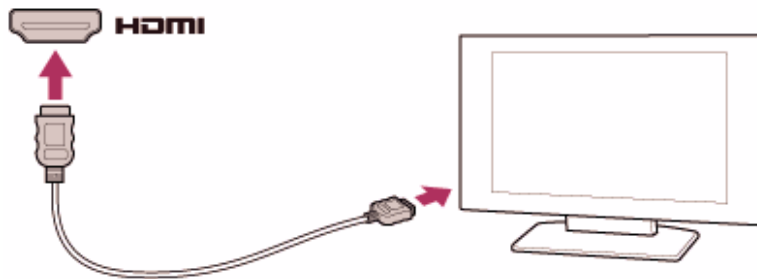

#### Note

- La forme de la sortie **HDMI** varie en fonction du modèle acheté. Veillez à utiliser un câble HDMI compatible avec la sortie **HDMI** de votre ordinateur VAIO.
- Si vous utilisez un pilote de périphérique autre que celui fourni par Sony, l'image ne s'affiche pas et aucun son n'est émis. Utilisez toujours le pilote de périphérique fourni par Sony pour les mises à jour.
- Pour entendre le son depuis un périphérique connecté au port de sortie **HDMI**, vous devez changer le périphérique de sortie audio. Voir la section Changement du périphérique de sortie audio pour la procédure détaillée.

#### Astuce

- Le port de sortie **HDMI** de votre ordinateur VAIO prend en charge la norme HDCP (High-bandwidth Digital Content Protection) qui permet de recevoir des signaux vidéo numériques chiffrés à des fins de protection contre la copie. De cette manière, il est possible d'afficher un contenu qui doit être protégé contre la copie et de profiter d'une plus grande variété de contenus haute définition.

## Connexion d'un lecteur externe

---

Connectez un lecteur de disques externe ou un disque dur à un port USB de votre ordinateur VAIO.

1. Branchez le cordon d'alimentation du lecteur externe sur une prise secteur ( **1** ).
2. Branchez l'une des extrémités d'un câble USB ( **3** ) (non fourni) dans

le port USB ( 2 ), puis l'autre extrémité sur le lecteur externe.

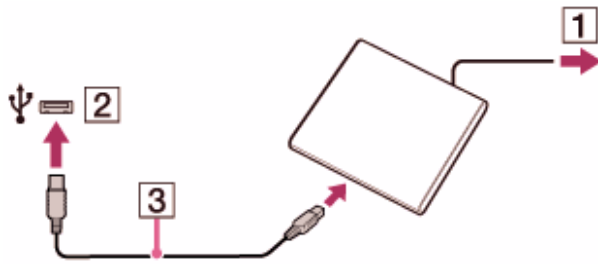

Voir la section [Connexion d'un périphérique USB](#) pour plus d'informations sur la connexion USB.

#### Note

- Veillez à connecter le lecteur externe à une source d'alimentation à l'aide de l'adaptateur secteur (s'il est fourni).

#### Astuce

- Selon le lecteur externe utilisé, vous devrez peut-être installer un pilote. Par ailleurs, les procédures de connexion et d'utilisation du lecteur externe varient selon le lecteur utilisé. Reportez-vous au manuel fourni avec votre lecteur externe pour plus d'informations.

## Connexion de haut-parleurs externes, d'un casque ou d'un casque-micro

---

Vous pouvez connecter des périphériques de sortie audio externes (tels que des haut-parleurs, un casque ou un casque-micro) à votre ordinateur VAIO.

Utilisez un casque-micro compatible avec un smartphone (téléphone intelligent) Sony pour faire un appel par Internet ou discuter en ligne.

1. Branchez des haut-parleurs externes, un casque ou un casque-micro sur la prise compatible avec le casque-micro  ([Composants et commandes situés sur les côtés](#)).

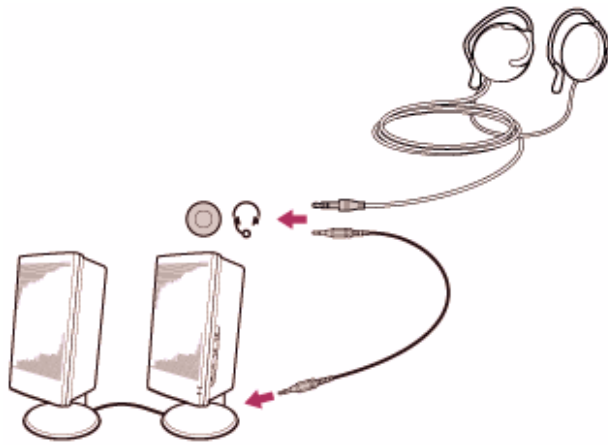

#### Note

- Réduisez le volume des haut-parleurs avant de les activer.
- Votre casque-micro peut ne pas fonctionner correctement avec votre ordinateur VAIO.
- Un microphone externe ne fonctionnera pas s'il est connecté à la prise compatible avec le casque-micro .
- La commande à distance de votre casque-micro peut ne pas fonctionner avec votre ordinateur VAIO.

#### Astuce

- Reportez-vous au manuel fourni avec vos haut-parleurs, votre casque ou votre casque-micro.

## Connexion d'un périphérique de sortie audio numérique haute définition entre votre ordinateur VAIO et un téléviseur

---

Vous pouvez raccorder un récepteur home cinéma de haute qualité ou tout autre type de décodeur de son d'ambiance (surround) entre votre ordinateur VAIO et un téléviseur à l'aide d'une connexion HDMI.

1. Assurez-vous qu'une connexion HDMI existe entre le téléviseur et le récepteur home cinéma ou le périphérique de projection de son.
2. Sélectionnez la sortie HDMI comme périphérique de sortie audio (voir la section [Changement du périphérique de sortie audio](#) pour plus d'informations).
3. Mettez le téléviseur sous tension et réglez son entrée sur l'entrée HDMI.

4. Mettez le récepteur home cinéma ou le périphérique de projection de son sous tension et réglez son entrée sur l'entrée HDMI.
5. Branchez une extrémité d'un câble HDMI sur le port d'entrée HDMI du récepteur home cinéma ou du périphérique de projection de son et l'autre au port de sortie **HDMI** de votre ordinateur VAIO.

#### Astuce

- Vous pouvez régler la résolution de l'écran du téléviseur connecté à l'aide de votre ordinateur VAIO. Voir la section [Modification de la résolution \(taille\) de l'image affichée sur un périphérique connecté via HDMI](#) pour plus d'informations.
- Avec la connexion HDMI, le volume peut être réglé uniquement à partir du périphérique audio connecté. Votre ordinateur VAIO n'a aucun contrôle sur le niveau du volume des périphériques connectés.

## Changement du périphérique de sortie audio

---

Si un périphérique externe connecté à votre ordinateur VAIO ne produit aucun son, vous devez changer le périphérique de sortie audio.

1. Ouvrez **Panneau de configuration** et sélectionnez **Matériel et audio** (voir la section [Ouverture du Panneau de configuration](#) pour ouvrir **Panneau de configuration**).
2. Sélectionnez **Son**.
3. Sélectionnez l'onglet **Lecture**.
4. Vérifiez qu'une coche apparaît en regard de l'icône du périphérique à utiliser pour la reproduction du son de l'ordinateur.  
Si aucune coche n'apparaît en regard de l'icône, activez la case à cocher et cliquez sur **Par défaut**.
5. Sélectionnez **OK**.

### Pour modifier le débit audio et la profondeur de bit

La vitesse d'échantillonnage sonore et la profondeur de bit du signal de sortie audio numérique doivent être définis en fonction du périphérique audio numérique utilisé.



Suivez les étapes 1 à 3 ci-dessus puis sélectionnez l'icône du périphérique HDMI et **Propriétés**. Sur l'onglet **Avancé**, sélectionnez la vitesse d'échantillonnage et la profondeur de bits (par exemple 16 bits, 48 000 Hz (qualité DVD)) prises en charge par le périphérique puis **OK**.

## Connexion de haut-parleurs externes, d'un casque ou d'un casque-micro

---

Vous pouvez connecter des périphériques de sortie audio externes (tels que des haut-parleurs, un casque ou un casque-micro) à votre ordinateur VAIO.

Utilisez un casque-micro compatible avec un smartphone (téléphone intelligent) Sony pour faire un appel par Internet ou discuter en ligne.

1. Branchez des haut-parleurs externes, un casque ou un casque-micro sur la prise compatible avec le casque-micro 🎧 (Composants et commandes situés sur les côtés).

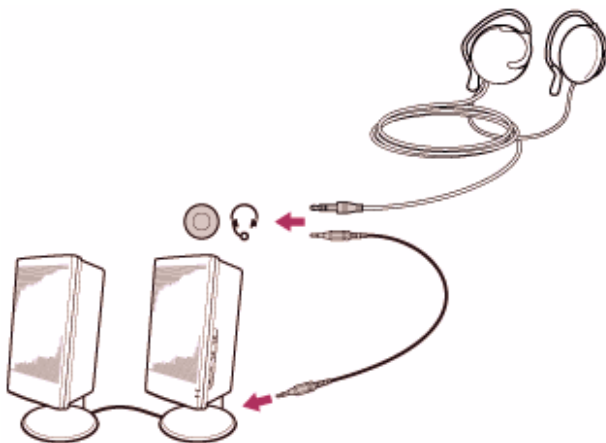

### Note

- Réduisez le volume des haut-parleurs avant de les activer.
- Votre casque-micro peut ne pas fonctionner correctement avec votre ordinateur VAIO.
- Un microphone externe ne fonctionnera pas s'il est connecté à la prise compatible avec le casque-micro 🎧 .
- La commande à distance de votre casque-micro peut ne pas fonctionner avec votre ordinateur VAIO.

### Astuce

- Reportez-vous au manuel fourni avec vos haut-parleurs, votre casque ou votre casque-micro.

# Connexion de haut-parleurs externes, d'un casque ou d'un casque-micro

---

Vous pouvez connecter des périphériques de sortie audio externes (tels que des haut-parleurs, un casque ou un casque-micro) à votre ordinateur VAIO.

Utilisez un casque-micro compatible avec un smartphone (téléphone intelligent) Sony pour faire un appel par Internet ou discuter en ligne.

1. Branchez des haut-parleurs externes, un casque ou un casque-micro sur la prise compatible avec le casque-micro  ([Composants et commandes situés sur les côtés](#)).

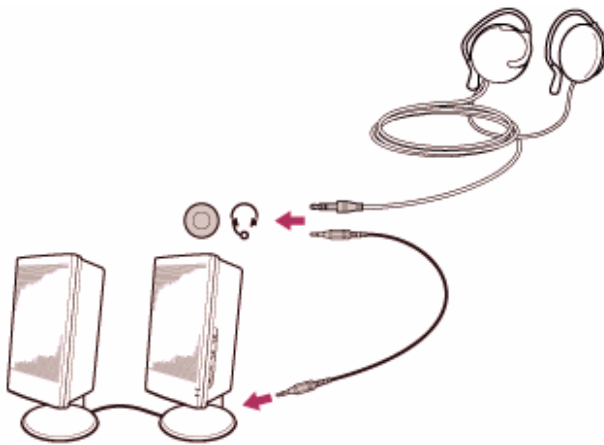

## Note

- Réduisez le volume des haut-parleurs avant de les activer.
- Votre casque-micro peut ne pas fonctionner correctement avec votre ordinateur VAIO.
- Un microphone externe ne fonctionnera pas s'il est connecté à la prise compatible avec le casque-micro .
- La commande à distance de votre casque-micro peut ne pas fonctionner avec votre ordinateur VAIO.

## Astuce

- Reportez-vous au manuel fourni avec vos haut-parleurs, votre casque ou votre casque-micro.

# Connexion d'un périphérique de sortie audio numérique haute définition entre votre ordinateur VAIO et un téléviseur

---

Vous pouvez raccorder un récepteur home cinéma de haute qualité ou tout autre type de décodeur de son d'ambiance (surround) entre votre ordinateur VAIO et un téléviseur à l'aide d'une connexion HDMI.

1. Assurez-vous qu'une connexion HDMI existe entre le téléviseur et le récepteur home cinéma ou le périphérique de projection de son.
2. Sélectionnez la sortie HDMI comme périphérique de sortie audio (voir la section [Changement du périphérique de sortie audio](#) pour plus d'informations).
3. Mettez le téléviseur sous tension et réglez son entrée sur l'entrée HDMI.
4. Mettez le récepteur home cinéma ou le périphérique de projection de son sous tension et réglez son entrée sur l'entrée HDMI.
5. Branchez une extrémité d'un câble HDMI sur le port d'entrée HDMI du récepteur home cinéma ou du périphérique de projection de son et l'autre au port de sortie **HDMI** de votre ordinateur VAIO.

#### Astuce

- Vous pouvez régler la résolution de l'écran du téléviseur connecté à l'aide de votre ordinateur VAIO. Voir la section [Modification de la résolution \(taille\) de l'image affichée sur un périphérique connecté via HDMI](#) pour plus d'informations.
- Avec la connexion HDMI, le volume peut être réglé uniquement à partir du périphérique audio connecté. Votre ordinateur VAIO n'a aucun contrôle sur le niveau du volume des périphériques connectés.

## Environnement d'utilisation du clavier

---

Cette section explique comment utiliser le clavier.

Il est recommandé d'utiliser le clavier à moins de 50 cm de votre ordinateur VAIO.

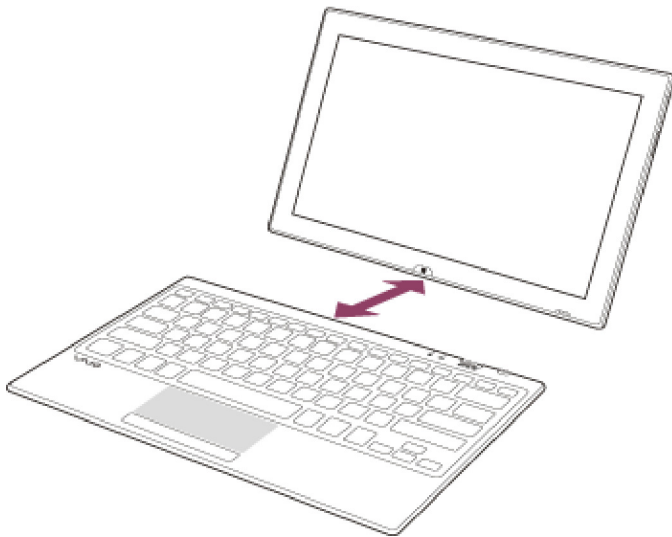

#### Note

- Le clavier est équipé d'aimants qui permettent de le coupler à votre ordinateur VAIO. Ne placez pas des cartes de crédit, etc., qui sont sensibles aux ondes électromagnétiques, à proximité de l'ordinateur, particulièrement dans les zones à l'avant ou à l'arrière du clavier. Cela pourrait provoquer une altération des données.
- Ne laissez pas de l'eau pénétrer dans le clavier qui pourrait alors ne plus fonctionner correctement.
- En fonction de votre environnement d'utilisation, la distance de communication entre le clavier et l'ordinateur peut diminuer. Dans ce cas, rapprochez le clavier et l'ordinateur l'un de l'autre.

## À propos des services de connexion à Internet

---

Les types suivants de services de connexion à Internet sont disponibles. Vous pouvez choisir parmi les différents services proposés, selon vos préférences (par exemple, la vitesse de communication ou les frais d'utilisation). Pour de plus amples informations sur les différents services de connexion, contactez les fournisseurs d'accès à Internet.

- Fibre optique (FTTH)
- Modem par câble
- Digital Subscriber Line (DSL)
- Satellite
- Liaison commutée

## Désactivation de la fonction Wi-Fi(R) (LAN sans fil)

---

Vous pouvez désactiver la fonction Wi-Fi en procédant comme suit.

1. Ouvrez les icônes et sélectionnez l'icône  **Paramètres** (voir la section [Ouverture des icônes](#) pour ouvrir les icônes).
2. Sélectionnez **Modifier les paramètres du PC** dans l'angle inférieur droit.
3. Sélectionnez **Sans fil** dans le volet gauche de l'écran **Paramètres du PC**.
4. Modifiez le paramètre **Wi-Fi** sous **Appareils sans fil** en lui attribuant la valeur **Désactivé(e)**.

#### Astuce

- Pour activer la fonction Wi-Fi, désactivez **Mode Avion** et modifiez le paramètre **Wi-Fi** sous **Appareils sans fil** en lui attribuant la valeur **Activé**.
- Pour désactiver les fonctions sans fil, activez **Mode Avion**.
- Les fonctions sans fil dont le paramètre est actif sont activées lorsque vous désactivez **Mode Avion**.
- Reportez-vous à l'**Aide et support Windows** ([Ouverture de l'Aide et support Windows](#)) pour plus d'informations sur **Mode Avion**.

## Remarques sur l'utilisation de la fonction Wi-Fi(R) (LAN sans fil)

---

Pour une utilisation correcte de la fonction Wi-Fi, lisez d'abord les précautions suivantes.

- Dans certains pays ou certaines régions, l'utilisation de produits Wi-Fi peut être limitée par la législation locale.
- Les périphériques Wi-Fi fonctionnent sur la bande des 2,4 GHz, qui est utilisée par différents périphériques. Ils utilisent une technologie permettant de réduire les interférences radio des autres appareils utilisant la même bande, ces interférences radio peuvent néanmoins ralentir la communication, réduire la portée des communications ou entraîner un échec de communication.
- Si la fonction BLUETOOTH et la fonction Wi-Fi 2,4 GHz de votre ordinateur VAIO sont toutes les deux activées, des interférences peuvent se produire, entraînant un ralentissement de la communication

et d'autres problèmes.



- Pour communiquer via Wi-Fi alors que vous êtes en déplacement, vous devez souscrire un contrat avec un fournisseur de services de connexion Wi-Fi.
- Si votre ordinateur VAIO est conforme à la norme IEEE 802.11a/b/g/n, l'utilisation de la fonction Wi-Fi 5 GHz à l'extérieur est interdite par la loi.
- La vitesse et la portée des communications peuvent varier en fonction des conditions suivantes :
  - Distance entre les périphériques
  - Obstacles entre les périphériques
  - Configuration des périphériques
  - Conditions radio
  - Environnement immédiat (y compris les murs, etc.)
  - Applications utiliséesLes communications peuvent être interrompues en fonction des conditions radio.
- La vitesse de transfert des données indiquée dans la spécification est la valeur théorique maximale. Il se peut qu'elle ne reflète pas la vitesse de transfert des données réelle.
- Il est possible que la vitesse de communication réelle soit plus lente que celle affichée sur votre ordinateur VAIO.
- Les bandes de fréquences Wi-Fi 2,4 GHz et Wi-Fi 5 GHz ne peuvent pas communiquer l'une avec l'autre.
- La vitesse de transfert de données des normes IEEE 802.11g et IEEE 802.11n (2,4 GHz) peut être affectée par des interférences en cas d'utilisation avec un produit IEEE 802.11b. Par ailleurs, les normes IEEE 802.11g et IEEE 802.11n réduisent automatiquement la vitesse de transfert afin de maintenir la compatibilité avec les produits IEEE 802.11b. Il est possible de rétablir la vitesse de transfert en modifiant les paramètres des canaux de votre point d'accès.
- Pour arrêter brusquement la fonction Wi-Fi, éteignez votre ordinateur VAIO et les périphériques sans fil (s'ils existent).
- La norme LAN sans fil prévoit l'utilisation des méthodes de cryptage suivantes : WEP (Wired Equivalent Privacy), qui est un protocole de sécurité, WPA2 (Wi-Fi Protected Access 2) et WPA (Wi-Fi Protected Access). Proposées conjointement par l'IEEE (Institute of Electrical and Electronics Engineers) et l'association Wi-Fi Alliance, les méthodes de cryptage WPA2 et WPA sont basées sur les normes en la matière et accroissent le niveau de protection de données et le contrôle d'accès aux

réseaux Wi-Fi. WPA a été conçu en vue d'une compatibilité ascendante avec les spécifications IEEE 802.11i. Basé sur l'algorithme de cryptage de données optimisé TKIP (Temporal Key Integrity Protocol), il met en œuvre 802.1X et le protocole EAP (Extensible Authentication Protocol) afin de renforcer le mécanisme d'authentification de l'utilisateur. Le cryptage des données protège les liaisons sans fil vulnérables entre les clients et les points d'accès. Il existe également d'autres mécanismes classiques de sécurité des réseaux locaux, notamment : la protection par mot de passe, le cryptage de bout en bout, les réseaux privés virtuels et l'authentification. WPA2, qui est une méthode de cryptage WPA de la deuxième génération, renforce la protection des données et le contrôle d'accès aux réseaux. Il est également conçu pour sécuriser toutes les versions des périphériques 802.11, notamment les normes 802.11b, 802.11a, 802.11g, 802.11n et 802.11ac (version préliminaire), multibande et multimode. Par ailleurs, WPA2, qui se base sur la norme ratifiée IEEE 802.11i, propose une sécurité de niveau gouvernemental en mettant en œuvre l'algorithme de cryptage AES compatible avec FIPS 140-2 NIST (National Institute of Standards and Technology) et l'authentification 802.1X. WPA2 offre une compatibilité ascendante avec WPA.

## Arrêt des communications Wi-Fi(R) (LAN sans fil)

---

Vous pouvez interrompre les communications Wi-Fi en procédant comme suit.

1. Ouvrez les icônes et sélectionnez l'icône  **Paramètres** (voir la section [Ouverture des icônes](#) pour ouvrir les icônes).
2. Sélectionnez  (l'icône Réseau).
3. Sélectionnez le point d'accès de votre choix, puis **Déconnecter**.

### Note

- Vous risquez de perdre des données si vous désactivez la fonction Wi-Fi alors que vous accédez à des documents, fichiers ou ressources à distance.

## À propos des normes Wi-Fi(R) (LAN sans fil)

---

Wi-Fi permet à votre ordinateur VAIO de se connecter à un réseau via une connexion sans fil.

Wi-Fi utilise la norme IEEE 802.11a/b/g/n/ac (version préliminaire) ci-dessous qui spécifie le type de technologie utilisée. Reportez-vous aux caractéristiques pour connaître la configuration de l'ordinateur.

### **IEEE 802.11a (bande de fréquences : 5 GHz)**

Exclusivement pour les modèles conformes à la norme IEEE 802.11a/b/g/n/ac (version préliminaire).

### **IEEE 802.11b/g (bande de fréquences : 2,4 GHz)**

La norme IEEE 802.11g fournit des communications à un débit encore plus élevé que la norme IEEE 802.11b.

### **IEEE 802.11n (bande de fréquences : 2,4 GHz/5 GHz)**

Les modèles conformes à la norme IEEE 802.11b/g/n peuvent uniquement utiliser la bande 2,4 GHz.

### **IEEE 802.11ac (version préliminaire) (bande de fréquences : 5 GHz)**

Exclusivement pour les modèles conformes à la norme IEEE 802.11a/b/g/n/ac (version préliminaire).

## À propos du réseau (LAN)

---

Le réseau (LAN) permet de connecter votre ordinateur VAIO à Internet et de transférer des données entre l'ordinateur et d'autres périphériques. Vous pouvez raccorder votre ordinateur VAIO à un réseau via une connexion sans fil.

Pour plus d'informations sur les périphériques requis pour accéder au LAN, consultez votre Fournisseur d'accès à Internet (FAI) ou reportez-vous au manuel fourni avec le périphérique que vous utilisez.

Pour plus d'informations sur la connexion de votre ordinateur VAIO au réseau, reportez-vous aux instructions de votre Fournisseur d'accès à Internet (FAI) ou consultez le manuel fourni avec le périphérique utilisé pour raccorder votre ordinateur. Pour plus d'informations sur les paramètres réseau sur votre lieu de travail, consultez votre administrateur réseau.



## Démarrage des communications Wi-Fi(R) (LAN sans fil)



---

Vous pouvez établir des communications Wi-Fi entre votre ordinateur VAIO et un point d'accès (non fourni).

Avant d'utiliser Wi-Fi, assurez-vous qu'un point d'accès Wi-Fi est disponible et opérationnel.

1. Connectez un point d'accès à votre ordinateur VAIO.  
Reportez-vous à l'**Aide et support Windows** ([Ouverture de l'Aide et support Windows](#)) et au manuel fourni avec le point d'accès pour plus d'informations.
2. Ouvrez les icônes et sélectionnez l'icône  **Paramètres** (voir la section [Ouverture des icônes](#) pour ouvrir les actions).
3. Sélectionnez **Modifier les paramètres du PC** dans l'angle inférieur droit.
4. Sélectionnez **Sans fil** dans le volet gauche de l'écran **Paramètres du PC**.
5. Remplacez **Mode Avion** par **Désactivé(e)** et le paramètre **Wi-Fi** sous **Appareils sans fil** par **Activé**.
6. Ouvrez les icônes et sélectionnez l'icône  **Paramètres** (voir la section [Ouverture des icônes](#) pour ouvrir les actions).
7. Sélectionnez  (l'icône Réseau).
8. Sélectionnez le point d'accès de votre choix, puis **Connecter**.  
Une fois la connexion établie, **Connecté** s'affiche dans le champ du point d'accès sans fil sélectionné.  
Si une fenêtre de saisie de la clé de sécurité s'affiche, entrez la clé de sécurité comme demandé et sélectionnez **OK**. Voir la section [À propos d'une clé de sécurité pour Wi-Fi\(R\) \(LAN sans fil\)](#) pour plus d'informations.  
Notez que les clés de sécurité sont sensibles à la casse.

## Pour vérifier l'état de la connexion Wi-Fi

Ouvrez le bureau et déplacez le pointeur de la souris sur  (l'icône Réseau) dans la zone de notification du bureau pour vérifier l'état de la connexion Wi-Fi, et notamment le point d'accès actuellement connecté à votre ordinateur VAIO.

Voir la section [Ouverture du Bureau](#) pour ouvrir le bureau.

#### Note

- Sur les modèles équipés de IEEE 802.11a/b/g/n/ac (version préliminaire), lorsque seule la fonction Wi-Fi à 2,4 GHz est activée, votre ordinateur VAIO ne peut pas se connecter à un point d'accès Wi-Fi à 5 GHz. En outre, si seule la fonction Wi-Fi 5 GHz est activée, l'ordinateur ne peut pas se connecter à un point d'accès Wi-Fi 2,4 GHz. Sur les modèles prenant en charge les normes IEEE 802.11b/g/n, si la fonction Wi-Fi 2,4 GHz est désactivée, l'ordinateur ne peut pas se connecter à un point d'accès. En outre, l'ordinateur ne peut pas se connecter à un point d'accès Wi-Fi 5 GHz.
- La recherche d'un point d'accès Wi-Fi et la connexion à celui-ci entraînent un certain retard dans le démarrage des communications via Wi-Fi.

#### Astuce

- Reportez-vous à l'**Aide et support Windows** ([Ouverture de l'Aide et support Windows](#)) pour plus d'informations sur **Mode Avion**.
- Lorsque vous avez connecté votre ordinateur VAIO au point d'accès en saisissant la clé de sécurité, le point d'accès est enregistré dans l'ordinateur. Il n'est plus nécessaire de spécifier la clé de sécurité lors des connexions suivantes.

## À propos d'une clé de sécurité pour Wi-Fi(R) (LAN sans fil)

---



Une clé de sécurité est un protocole de sécurité destiné à Wi-Fi, qui crypte les données transmises sur Wi-Fi. Elle est également appelée clé de cryptage ou clé WEP (Wired Equivalent Privacy).

La clé de sécurité permet à différents périphériques sans fil, tels qu'un point d'accès Wi-Fi et un ordinateur, de posséder la même clé afin de communiquer l'un avec l'autre sur Wi-Fi.

La clé de sécurité est attribuée par défaut à chaque point d'accès (veillez à modifier la clé de sécurité par défaut afin de protéger les données contre toute utilisation non autorisée). Si vous ne parvenez pas à trouver la clé de sécurité par défaut, reportez-vous au manuel fourni avec votre point d'accès.

Si vous saisissez une clé de sécurité incorrecte, procédez comme suit pour

la saisir à nouveau.

1. Ouvrez les icônes et sélectionnez l'icône  **Paramètres** (voir la section [Ouverture des icônes](#) pour ouvrir les icônes).
2. Sélectionnez  (l'icône Réseau).
3. Cliquez avec le bouton droit de la souris sur le réseau de votre choix et sélectionnez **Afficher les propriétés de connexion**.
4. Sélectionnez l'onglet **Sécurité**.
5. Entrez une clé de sécurité dans le champ **Clé de sécurité réseau** et sélectionnez **OK**.

## Retrait d'une carte SIM micro (modèles équipés du WAN sans fil)

---

Cette rubrique explique comment retirer une carte SIM micro.

1. Mettez votre ordinateur VAIO hors tension.
2. Ouvrez le capot. (voir la section [Composants et commandes situés à l'avant](#)).
3. Poussez sur la carte SIM micro et relâchez-la immédiatement.

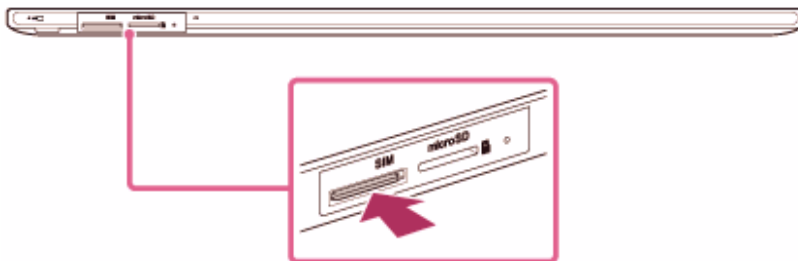

4. Retirez la carte SIM micro de son emplacement.

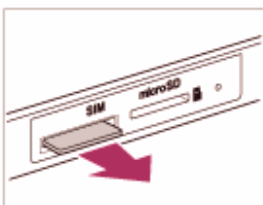

### Note

- Ne touchez pas le circuit imprimé de la carte SIM micro.
- Tenez fermement votre ordinateur VAIO avant de retirer la carte SIM micro.
- Ne pliez pas la carte SIM micro et n'exercez aucune pression dessus

pour éviter de l'endommager.

## Arrêter les communications WAN sans fil (modèles équipés du WAN sans fil)

---

Vous pouvez arrêter les communications WAN sans fil (WWAN) en procédant comme suit.

1. Ouvrez les icônes et sélectionnez l'icône  **Paramètres** (voir la section [Ouverture des icônes](#) pour ouvrir les icônes).
2. Sélectionnez **Modifier les paramètres du PC** dans l'angle inférieur droit.
3. Sélectionnez **Sans fil** dans le volet gauche de l'écran **Paramètres du PC**.
4. Modifiez le paramètre **Haut débit mobile** sous **Appareils sans fil** en lui attribuant la valeur **Désactivé(e)**.

### Note

- Vous risquez de perdre des données si vous désactivez la fonction WAN sans fil alors que vous accédez à des documents, fichiers ou ressources à distance.

## Démarrer les communications WAN sans fil (modèles équipés du WAN sans fil)

---

Vous pouvez établir les communications WAN sans fil (WWAN) grâce à **OneClick Internet**.

1. Ouvrez les icônes et sélectionnez l'icône  **Paramètres** (voir la section [Ouverture des icônes](#) pour ouvrir les icônes).
2. Sélectionnez **Modifier les paramètres du PC** dans l'angle inférieur droit.
3. Sélectionnez **Sans fil** dans le volet gauche de l'écran **Paramètres du PC**.

4. Assurez-vous que **Mode Avion** est en position **Désactivé(e)** et modifiez le paramètre **Haut débit mobile** sous **Appareils sans fil** pour le mettre en position **Activé**.
5. Démarrez **OneClick Internet** et sélectionnez **Connecter** (voir la section Recherche/Démarrage des Applications, Paramètres, ou Fichiers pour démarrer **OneClick Internet**).

#### Note

- Assurez-vous que la carte SIM micro est insérée correctement dans l'emplacement pour carte **SIM** micro de votre ordinateur VAIO. Sinon, la fonction WAN sans fil peut ne pas fonctionner. Voir Insertion d'une carte SIM micro (modèles équipés du WAN sans fil) pour plus d'informations sur la manière d'insérer la carte SIM micro.

#### Astuce

- Pour plus d'informations sur la manière d'utiliser la fonction WAN sans fil, reportez-vous aux instructions fournies par votre fournisseur d'accès.

## Avant d'utiliser le WAN sans fil (modèles équipés du WAN sans fil)

---

Un réseau étendu (WAN) est un réseau de communication très large qui permet de raccorder des réseaux locaux d'ordinateurs situés dans des endroits éloignés et est souvent disponible avec les équipements de communication proposés par les entreprises de télécommunication comme les opérateurs télécom.

Le WAN sans fil (WWAN) permet à votre ordinateur VAIO de se connecter à Internet via le réseau sans fil partout où existe une couverture pour téléphones portables.

En fonction de votre pays et de votre modèle, il sera peut-être nécessaire d'insérer une carte SIM micro dans le support ou l'emplacement pour carte SIM micro de l'ordinateur pour utiliser la fonction WAN sans fil.

#### Note

- Il se peut que la fonction de réseau WAN sans fil ne soit pas disponible dans certains pays et certaines régions.
- L'utilisation de certaines fonctions et de certaines applications peut nécessiter l'accès à Internet via la fonction WAN sans fil. Il est possible que des frais de connexion de données vous soient facturés lorsque

votre ordinateur VAIO est connecté à Internet. Contactez votre fournisseur d'accès sans fil pour plus d'informations.

**Astuce**

- Selon votre pays et votre modèle, vous pouvez recevoir une offre d'un opérateur de télécommunications sélectionné par VAIO. Dans ce cas, la carte SIM micro se trouve dans le coffret SIM de l'opérateur placé dans l'emballage en carton ou est déjà insérée dans le support ou l'emplacement pour carte SIM micro. Si la carte SIM micro n'est pas fournie avec votre ordinateur VAIO, vous pouvez en acheter une auprès de votre opérateur de télécommunications préféré.

## Insertion d'une carte SIM micro (modèles équipés du WAN sans fil)

---

Cette rubrique explique comment insérer une carte SIM micro.

1. Mettez votre ordinateur VAIO hors tension.
2. Ouvrez le capot et retrouvez l'emplacement pour carte **SIM** micro. (voir la section [Composants et commandes situés à l'avant](#)).
3. Retirez la carte SIM micro en l'extrayant de sa carte support.

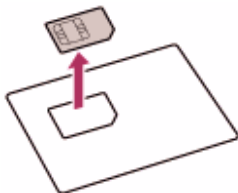

4. Insérez la carte SIM micro dans l'emplacement pour carte **SIM**, côté circuit imprimé vers le bas.

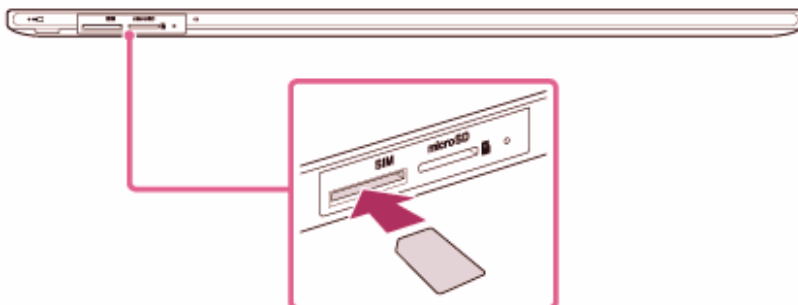

**Note**

- Ne touchez pas le circuit imprimé de la carte SIM micro.

- Tenez fermement votre ordinateur VAIO avant d'insérer la carte SIM micro.
- Ne pliez pas la carte SIM micro et n'exercez aucune pression dessus pour éviter de l'endommager.

## À propos des services de connexion à Internet

---

Les types suivants de services de connexion à Internet sont disponibles. Vous pouvez choisir parmi les différents services proposés, selon vos préférences (par exemple, la vitesse de communication ou les frais d'utilisation). Pour de plus amples informations sur les différents services de connexion, contactez les fournisseurs d'accès à Internet.

- Fibre optique (FTTH)
- Modem par câble
- Digital Subscriber Line (DSL)
- Satellite
- Liaison commutée

## À propos des normes Wi-Fi(R) (LAN sans fil)

---

Wi-Fi permet à votre ordinateur VAIO de se connecter à un réseau via une connexion sans fil.

Wi-Fi utilise la norme IEEE 802.11a/b/g/n/ac (version préliminaire) ci-dessous qui spécifie le type de technologie utilisée. Reportez-vous aux caractéristiques pour connaître la configuration de l'ordinateur.

### **IEEE 802.11a (bande de fréquences : 5 GHz)**

Exclusivement pour les modèles conformes à la norme IEEE 802.11a/b/g/n/ac (version préliminaire).

### **IEEE 802.11b/g (bande de fréquences : 2,4 GHz)**

La norme IEEE 802.11g fournit des communications à un débit encore plus élevé que la norme IEEE 802.11b.

### **IEEE 802.11n (bande de fréquences : 2,4 GHz/5 GHz)**

Les modèles conformes à la norme IEEE 802.11b/g/n peuvent uniquement utiliser la bande 2,4 GHz.

### **IEEE 802.11ac (version préliminaire) (bande de fréquences : 5 GHz)**

Exclusivement pour les modèles conformes à la norme IEEE

## À propos du réseau (LAN)

---

Le réseau (LAN) permet de connecter votre ordinateur VAIO à Internet et de transférer des données entre l'ordinateur et d'autres périphériques.

Vous pouvez raccorder votre ordinateur VAIO à un réseau via une connexion sans fil.

Pour plus d'informations sur les périphériques requis pour accéder au LAN, consultez votre Fournisseur d'accès à Internet (FAI) ou reportez-vous au manuel fourni avec le périphérique que vous utilisez.

Pour plus d'informations sur la connexion de votre ordinateur VAIO au réseau, reportez-vous aux instructions de votre Fournisseur d'accès à Internet (FAI) ou consultez le manuel fourni avec le périphérique utilisé pour raccorder votre ordinateur. Pour plus d'informations sur les paramètres réseau sur votre lieu de travail, consultez votre administrateur réseau.

## À propos d'une clé de sécurité pour Wi-Fi(R) (LAN sans fil)



---

Une clé de sécurité est un protocole de sécurité destiné à Wi-Fi, qui crypte les données transmises sur Wi-Fi. Elle est également appelée clé de cryptage ou clé WEP (Wired Equivalent Privacy).

La clé de sécurité permet à différents périphériques sans fil, tels qu'un point d'accès Wi-Fi et un ordinateur, de posséder la même clé afin de communiquer l'un avec l'autre sur Wi-Fi.

La clé de sécurité est attribuée par défaut à chaque point d'accès (veillez à modifier la clé de sécurité par défaut afin de protéger les données contre toute utilisation non autorisée). Si vous ne parvenez pas à trouver la clé de sécurité par défaut, reportez-vous au manuel fourni avec votre point d'accès.

Si vous saisissez une clé de sécurité incorrecte, procédez comme suit pour la saisir à nouveau.

1. Ouvrez les icônes et sélectionnez l'icône  **Paramètres** (voir la section [Ouverture des icônes](#) pour ouvrir les icônes).
2. Sélectionnez  (l'icône Réseau).
3. Cliquez avec le bouton droit de la souris sur le réseau de votre choix



et sélectionnez **Afficher les propriétés de connexion**.

4. Sélectionnez l'onglet **Sécurité**.
5. Entrez une clé de sécurité dans le champ **Clé de sécurité réseau** et sélectionnez **OK**.

## À propos des services de connexion à Internet

---

Les types suivants de services de connexion à Internet sont disponibles. Vous pouvez choisir parmi les différents services proposés, selon vos préférences (par exemple, la vitesse de communication ou les frais d'utilisation). Pour de plus amples informations sur les différents services de connexion, contactez les fournisseurs d'accès à Internet.

- Fibre optique (FTTH)
- Modem par câble
- Digital Subscriber Line (DSL)
- Satellite
- Liaison commutée

## Désactivation de la fonction Wi-Fi(R) (LAN sans fil)

---

Vous pouvez désactiver la fonction Wi-Fi en procédant comme suit.

1. Ouvrez les icônes et sélectionnez l'icône  **Paramètres** (voir la section [Ouverture des icônes](#) pour ouvrir les icônes).
2. Sélectionnez **Modifier les paramètres du PC** dans l'angle inférieur droit.
3. Sélectionnez **Sans fil** dans le volet gauche de l'écran **Paramètres du PC**.
4. Modifiez le paramètre **Wi-Fi** sous **Appareils sans fil** en lui attribuant la valeur **Désactivé(e)**.

### Astuce

- Pour activer la fonction Wi-Fi, désactivez **Mode Avion** et modifiez le paramètre **Wi-Fi** sous **Appareils sans fil** en lui attribuant la valeur **Activé**.
- Pour désactiver les fonctions sans fil, activez **Mode Avion**.

- Les fonctions sans fil dont le paramètre est actif sont activées lorsque vous désactivez **Mode Avion**.
- Reportez-vous à l'**Aide et support Windows** ([Ouverture de l'Aide et support Windows](#)) pour plus d'informations sur **Mode Avion**.

## Remarques sur l'utilisation de la fonction Wi-Fi(R) (LAN sans fil)

---

Pour une utilisation correcte de la fonction Wi-Fi, lisez d'abord les précautions suivantes.

- Dans certains pays ou certaines régions, l'utilisation de produits Wi-Fi peut être limitée par la législation locale.
- Les périphériques Wi-Fi fonctionnent sur la bande des 2,4 GHz, qui est utilisée par différents périphériques. Ils utilisent une technologie permettant de réduire les interférences radio des autres appareils utilisant la même bande, ces interférences radio peuvent néanmoins ralentir la communication, réduire la portée des communications ou entraîner un échec de communication.
- Si la fonction BLUETOOTH et la fonction Wi-Fi 2,4 GHz de votre ordinateur VAIO sont toutes les deux activées, des interférences peuvent se produire, entraînant un ralentissement de la communication et d'autres problèmes.
- Pour communiquer via Wi-Fi alors que vous êtes en déplacement, vous devez souscrire un contrat avec un fournisseur de services de connexion Wi-Fi.
- Si votre ordinateur VAIO est conforme à la norme IEEE 802.11a/b/g/n, l'utilisation de la fonction Wi-Fi 5 GHz à l'extérieur est interdite par la loi.
- La vitesse et la portée des communications peuvent varier en fonction des conditions suivantes :
  - Distance entre les périphériques
  - Obstacles entre les périphériques
  - Configuration des périphériques
  - Conditions radio
  - Environnement immédiat (y compris les murs, etc.)
  - Applications utiliséesLes communications peuvent être interrompues en fonction des conditions radio.
- La vitesse de transfert des données indiquée dans la spécification est la

valeur théorique maximale. Il se peut qu'elle ne reflète pas la vitesse de transfert des données réelle.



- Il est possible que la vitesse de communication réelle soit plus lente que celle affichée sur votre ordinateur VAIO.
- Les bandes de fréquences Wi-Fi 2,4 GHz et Wi-Fi 5 GHz ne peuvent pas communiquer l'une avec l'autre.
- La vitesse de transfert de données des normes IEEE 802.11g et IEEE 802.11n (2,4 GHz) peut être affectée par des interférences en cas d'utilisation avec un produit IEEE 802.11b. Par ailleurs, les normes IEEE 802.11g et IEEE 802.11n réduisent automatiquement la vitesse de transfert afin de maintenir la compatibilité avec les produits IEEE 802.11b. Il est possible de rétablir la vitesse de transfert en modifiant les paramètres des canaux de votre point d'accès.
- Pour arrêter brusquement la fonction Wi-Fi, éteignez votre ordinateur VAIO et les périphériques sans fil (s'ils existent).
- La norme LAN sans fil prévoit l'utilisation des méthodes de cryptage suivantes : WEP (Wired Equivalent Privacy), qui est un protocole de sécurité, WPA2 (Wi-Fi Protected Access 2) et WPA (Wi-Fi Protected Access). Proposées conjointement par l'IEEE (Institute of Electrical and Electronics Engineers) et l'association Wi-Fi Alliance, les méthodes de cryptage WPA2 et WPA sont basées sur les normes en la matière et accroissent le niveau de protection de données et le contrôle d'accès aux réseaux Wi-Fi. WPA a été conçu en vue d'une compatibilité ascendante avec les spécifications IEEE 802.11i. Basé sur l'algorithme de cryptage de données optimisé TKIP (Temporal Key Integrity Protocol), il met en œuvre 802.1X et le protocole EAP (Extensible Authentication Protocol) afin de renforcer le mécanisme d'authentification de l'utilisateur. Le cryptage des données protège les liaisons sans fil vulnérables entre les clients et les points d'accès. Il existe également d'autres mécanismes classiques de sécurité des réseaux locaux, notamment : la protection par mot de passe, le cryptage de bout en bout, les réseaux privés virtuels et l'authentification. WPA2, qui est une méthode de cryptage WPA de la deuxième génération, renforce la protection des données et le contrôle d'accès aux réseaux. Il est également conçu pour sécuriser toutes les versions des périphériques 802.11, notamment les normes 802.11b, 802.11a, 802.11g, 802.11n et 802.11ac (version préliminaire), multibande et multimode. Par ailleurs, WPA2, qui se base sur la norme ratifiée IEEE 802.11i, propose une sécurité de niveau gouvernemental en mettant en œuvre l'algorithme de cryptage AES compatible avec

FIPS 140-2 NIST (National Institute of Standards and Technology) et l'authentification 802.1X. WPA2 offre une compatibilité ascendante avec WPA.

## Arrêt des communications Wi-Fi(R) (LAN sans fil)

---

Vous pouvez interrompre les communications Wi-Fi en procédant comme suit.

1. Ouvrez les icônes et sélectionnez l'icône  **Paramètres** (voir la section [Ouverture des icônes](#) pour ouvrir les icônes).
2. Sélectionnez  (l'icône Réseau).
3. Sélectionnez le point d'accès de votre choix, puis **Déconnecter**.

### Note

- Vous risquez de perdre des données si vous désactivez la fonction Wi-Fi alors que vous accédez à des documents, fichiers ou ressources à distance.

## À propos des normes Wi-Fi(R) (LAN sans fil)

---

Wi-Fi permet à votre ordinateur VAIO de se connecter à un réseau via une connexion sans fil.

Wi-Fi utilise la norme IEEE 802.11a/b/g/n/ac (version préliminaire) ci-dessous qui spécifie le type de technologie utilisée. Reportez-vous aux caractéristiques pour connaître la configuration de l'ordinateur.

### **IEEE 802.11a (bande de fréquences : 5 GHz)**

Exclusivement pour les modèles conformes à la norme IEEE 802.11a/b/g/n/ac (version préliminaire).

### **IEEE 802.11b/g (bande de fréquences : 2,4 GHz)**

La norme IEEE 802.11g fournit des communications à un débit encore plus élevé que la norme IEEE 802.11b.

### **IEEE 802.11n (bande de fréquences : 2,4 GHz/5 GHz)**

Les modèles conformes à la norme IEEE 802.11b/g/n peuvent uniquement utiliser la bande 2,4 GHz.

### **IEEE 802.11ac (version préliminaire) (bande de fréquences :**

## 5 GHz)



Exclusivement pour les modèles conformes à la norme IEEE 802.11a/b/g/n/ac (version préliminaire).

# Démarrage des communications Wi-Fi(R) (LAN sans fil)

---

Vous pouvez établir des communications Wi-Fi entre votre ordinateur VAIO et un point d'accès (non fourni).

Avant d'utiliser Wi-Fi, assurez-vous qu'un point d'accès Wi-Fi est disponible et opérationnel.

1. Connectez un point d'accès à votre ordinateur VAIO.  
Reportez-vous à l'**Aide et support Windows** ([Ouverture de l'Aide et support Windows](#)) et au manuel fourni avec le point d'accès pour plus d'informations.
2. Ouvrez les icônes et sélectionnez l'icône  **Paramètres** (voir la section [Ouverture des icônes](#) pour ouvrir les actions).
3. Sélectionnez **Modifier les paramètres du PC** dans l'angle inférieur droit.
4. Sélectionnez **Sans fil** dans le volet gauche de l'écran **Paramètres du PC**.
5. Remplacez **Mode Avion** par **Désactivé(e)** et le paramètre **Wi-Fi** sous **Appareils sans fil** par **Activé**.
6. Ouvrez les icônes et sélectionnez l'icône  **Paramètres** (voir la section [Ouverture des icônes](#) pour ouvrir les actions).
7. Sélectionnez  (l'icône Réseau).
8. Sélectionnez le point d'accès de votre choix, puis **Connecter**.  
Une fois la connexion établie, **Connecté** s'affiche dans le champ du point d'accès sans fil sélectionné.  
Si une fenêtre de saisie de la clé de sécurité s'affiche, entrez la clé de sécurité comme demandé et sélectionnez **OK**. Voir la section [À propos d'une clé de sécurité pour Wi-Fi\(R\) \(LAN sans fil\)](#) pour plus d'informations.

Notez que les clés de sécurité sont sensibles à la casse.

## Pour vérifier l'état de la connexion Wi-Fi

Ouvrez le bureau et déplacez le pointeur de la souris sur  (l'icône Réseau) dans la zone de notification du bureau pour vérifier l'état de la connexion Wi-Fi, et notamment le point d'accès actuellement connecté à votre ordinateur VAIO.

Voir la section [Ouverture du Bureau](#) pour ouvrir le bureau.

### Note

- Sur les modèles équipés de IEEE 802.11a/b/g/n/ac (version préliminaire), lorsque seule la fonction Wi-Fi à 2,4 GHz est activée, votre ordinateur VAIO ne peut pas se connecter à un point d'accès Wi-Fi à 5 GHz. En outre, si seule la fonction Wi-Fi 5 GHz est activée, l'ordinateur ne peut pas se connecter à un point d'accès Wi-Fi 2,4 GHz. Sur les modèles prenant en charge les normes IEEE 802.11b/g/n, si la fonction Wi-Fi 2,4 GHz est désactivée, l'ordinateur ne peut pas se connecter à un point d'accès. En outre, l'ordinateur ne peut pas se connecter à un point d'accès Wi-Fi 5 GHz.
- La recherche d'un point d'accès Wi-Fi et la connexion à celui-ci entraînent un certain retard dans le démarrage des communications via Wi-Fi.

### Astuce

- Reportez-vous à l'**Aide et support Windows** ([Ouverture de l'Aide et support Windows](#)) pour plus d'informations sur **Mode Avion**.
- Lorsque vous avez connecté votre ordinateur VAIO au point d'accès en saisissant la clé de sécurité, le point d'accès est enregistré dans l'ordinateur. Il n'est plus nécessaire de spécifier la clé de sécurité lors des connexions suivantes.

## À propos d'une clé de sécurité pour Wi-Fi(R) (LAN sans fil)



---

Une clé de sécurité est un protocole de sécurité destiné à Wi-Fi, qui crypte les données transmises sur Wi-Fi. Elle est également appelée clé de cryptage ou clé WEP (Wired Equivalent Privacy).

La clé de sécurité permet à différents périphériques sans fil, tels qu'un point d'accès Wi-Fi et un ordinateur, de posséder la même clé afin de communiquer l'un avec l'autre sur Wi-Fi.

La clé de sécurité est attribuée par défaut à chaque point d'accès (veillez à modifier la clé de sécurité par défaut afin de protéger les données contre toute utilisation non autorisée). Si vous ne parvenez pas à trouver la clé de sécurité par défaut, reportez-vous au manuel fourni avec votre point d'accès.

Si vous saisissez une clé de sécurité incorrecte, procédez comme suit pour la saisir à nouveau.

1. Ouvrez les icônes et sélectionnez l'icône  **Paramètres** (voir la section Ouverture des icônes pour ouvrir les icônes).
2. Sélectionnez  (l'icône Réseau).
3. Cliquez avec le bouton droit de la souris sur le réseau de votre choix et sélectionnez **Afficher les propriétés de connexion**.
4. Sélectionnez l'onglet **Sécurité**.
5. Entrez une clé de sécurité dans le champ **Clé de sécurité réseau** et sélectionnez **OK**.

## À propos de la fonction BLUETOOTH(R)

---

Vous pouvez établir des communications sans fil entre votre ordinateur VAIO et d'autres périphériques BLUETOOTH comme un autre ordinateur, un téléphone intelligent (smartphone), un portable, un casque-micro ou une souris.

Vous pouvez transférer des données entre ces périphériques sans utiliser de câble à une distance pouvant aller jusqu'à 10 mètres dans une zone libre d'obstacles.



Un périphérique BLUETOOTH peut se connecter à sept périphériques maximum via un réseau sans fil afin d'échanger des données.

Lorsqu'un périphérique doit se connecter à un autre périphérique, il envoie

une requête aux périphériques BLUETOOTH situés à proximité. Si un périphérique répond à la requête, les deux périphériques peuvent se connecter l'un à l'autre.

## Communication avec un autre périphérique BLUETOOTH(R), tel qu'une souris

---

Vous pouvez connecter des périphériques BLUETOOTH à votre ordinateur VAIO.

Pour plus de détails sur les communications BLUETOOTH, voyez [À propos de la fonction BLUETOOTH\(R\)](#).

1. Ouvrez les icônes et sélectionnez l'icône  **Paramètres** (voir la section [Ouverture des icônes](#) pour ouvrir les icônes).
2. Sélectionnez **Modifier les paramètres du PC** dans l'angle inférieur droit.
3. Sélectionnez **Sans fil** dans le volet gauche de l'écran **Paramètres du PC**.
4. Remplacez **Mode Avion** par **Désactivé(e)** et les paramètres **Bluetooth** par **Activé**.
5. Sélectionnez **Périphériques** dans le volet gauche de l'écran **Paramètres du PC**.
6. En cas de connexion d'une souris BLUETOOTH, mettez-la sous tension et appuyez sur le bouton pour la connecter.  
Reportez-vous au manuel fourni avec le périphérique BLUETOOTH pour connaître la procédure de préparation du périphérique à la connexion.
7. Sélectionnez **Ajouter un périphérique**.  
Votre ordinateur VAIO recherche des périphériques et en affiche la liste.  
Suivez les instructions affichées à l'écran pour enregistrer votre périphérique.



- Selon le périphérique BLUETOOTH, sa recherche par votre ordinateur VAIO peut prendre un certain temps.  
Si votre périphérique ne figure pas dans la liste, répétez la procédure de préparation du périphérique à la connexion (par exemple, appuyez sur le bouton de connexion).
- Selon le périphérique BLUETOOTH, la procédure d'établissement de la connexion peut varier. Pour connaître la procédure à suivre, reportez-vous au manuel fourni avec le périphérique.

#### Astuce

- Si votre ordinateur VAIO est conforme à la technologie BLUETOOTH à haute vitesse et que vous souhaitez l'utiliser pour des communications à haute vitesse, remplacez le paramètre **Wi-Fi** sous **Appareils sans fil** par **Activé** à l'étape 4.
- Une fenêtre s'affiche pour vous permettre de saisir le code d'accès si un périphérique BLUETOOTH demande l'authentification afin d'établir la connexion. Suivez les instructions affichées à l'écran pour partager la clé d'accès entre le périphérique BLUETOOTH et votre ordinateur VAIO. Si vous ne désirez pas vous connecter, sélectionnez le bouton **Annuler** dans la fenêtre.

Un code d'accès est un numéro secret saisi par un utilisateur et utilisé dans le cadre de la procédure d'authentification afin de permettre à deux périphériques BLUETOOTH de communiquer entre eux. Saisissez la même chaîne alphanumérique (sensible à la casse) pour les deux périphériques afin de leur permettre de communiquer entre eux. Vous pouvez modifier le code d'accès à chaque authentification, à condition de saisir le même code d'accès pour les deux périphériques lors du processus d'authentification. Pour plus de détails sur la clé d'accès d'un périphérique BLUETOOTH, reportez-vous au manuel fourni avec le périphérique. Si aucun code d'accès BLUETOOTH n'est saisi pendant un certain temps, le processus de connexion prend fin par mesure de sécurité. Dans ce cas, réessayez.

- Pour plus de détails, ouvrez l'**Aide et support Windows** ([Ouverture de l'Aide et support Windows](#)) et saisissez « BLUETOOTH » dans la zone de recherche.

## À propos de la sécurité BLUETOOTH(R)

---

La technologie sans fil BLUETOOTH comporte une fonction d'authentification, qui vous permet de contrôler la communication avec d'autres périphériques.

La fonctionnalité d'authentification permet d'empêcher les périphériques BLUETOOTH anonymes d'accéder à votre ordinateur VAIO. La première

fois que deux périphériques BLUETOOTH communiquent, un code d'accès commun (mot de passe requis pour l'authentification) doit être identifié pour l'enregistrement des deux périphériques. Une fois qu'un périphérique est enregistré, il est inutile de retaper le code d'accès.

Pour plus d'informations, ouvrez l'**Aide et support Windows** ([Ouverture de l'Aide et support Windows](#)) et saisissez « BLUETOOTH » dans la zone de recherche.

## Remarques sur l'utilisation de la fonction BLUETOOTH(R)

---

Pour une utilisation correcte de la fonction BLUETOOTH, lisez d'abord les précautions suivantes.

- Dans certains pays ou certaines régions, l'utilisation de la fonction BLUETOOTH peut être limitée par la législation locale.
- Il se peut que la fonction BLUETOOTH ne soit pas compatible avec certains périphériques, selon le fabricant ou la version de l'application utilisée par le fabricant. Avant l'achat, vérifiez la configuration système requise du périphérique BLUETOOTH.

Pour plus d'informations sur les périphériques BLUETOOTH, visitez le site Web d'assistance VAIO.

Certains périphériques BLUETOOTH exigent une authentification (jumelage) avant d'établir la connexion à un autre périphérique.

Exécutez la procédure d'authentification avant de vous connecter à ce type de périphériques.

- Les périphériques BLUETOOTH fonctionnent sur la bande des 2,4 GHz, qui est utilisée par différents périphériques. Bien que les périphériques BLUETOOTH utilisent une technologie permettant de réduire les interférences radio des autres appareils utilisant la même bande, ces interférences radio peuvent néanmoins ralentir la communication, réduire la portée des communications ou entraîner, dans certains cas, un échec de la communication.
- La vitesse et la portée des communications peuvent varier en fonction des conditions suivantes :

Distance entre les périphériques de communication

Obstacles entre les périphériques

Environnement immédiat (présence de murs, matériaux utilisés dans les murs, etc.)

Configuration des périphériques

Applications utilisées

Conditions radio

Les communications peuvent être interrompues en fonction des conditions radio.

- Si votre ordinateur VAIO est conforme à la technologie à haute vitesse de BLUETOOTH et que vous désirez l'utiliser pour des communications à haute vitesse, activez les fonctions LAN sans fil et BLUETOOTH sur l'ordinateur.
- Les gros fichiers peuvent occasionnellement être altérés lors d'un transfert continu en raison des restrictions de la norme BLUETOOTH et des interférences électromagnétiques qui se produisent dans l'environnement.
- La connexion de plusieurs périphériques BLUETOOTH à votre ordinateur VAIO peut saturer un canal, ce qui se traduit par des baisses de performance. Il s'agit d'un phénomène normal avec la technologie BLUETOOTH et non d'un signe de dysfonctionnement.
- Il est possible que vous constatiez des problèmes de synchronisation de la vidéo et de l'audio si vous lisez des vidéos sur votre ordinateur VAIO avec une sortie audio provenant d'un périphérique BLUETOOTH connecté. Il s'agit d'un phénomène fréquent avec la technologie BLUETOOTH et non d'un signe de dysfonctionnement.
- Tous les périphériques BLUETOOTH doivent être certifiés via la procédure stipulée par Bluetooth SIG afin de garantir qu'ils sont conformes avec la norme BLUETOOTH.  
Même si les périphériques BLUETOOTH sont conformes à la norme BLUETOOTH, les performances, les spécifications et les procédures de fonctionnement des différents périphériques peuvent varier. L'échange de données n'est pas possible dans certaines situations.
- La compatibilité de tous les périphériques BLUETOOTH avec votre ordinateur VAIO n'est pas garantie.
- Si vous devez désactiver d'urgence la fonction BLUETOOTH, mettez votre ordinateur VAIO hors tension.

## Arrêt des communications BLUETOOTH(R)

---

Vous pouvez interrompre les communications BLUETOOTH en procédant comme suit.

1. Ouvrez les icônes et sélectionnez l'icône  **Paramètres** (voir la

section [Ouverture des icônes](#) pour ouvrir les icônes).

2. Sélectionnez **Modifier les paramètres du PC** dans l'angle inférieur droit.
3. Sélectionnez **Sans fil** dans le volet gauche de l'écran **Paramètres du PC**.
4. Modifiez le paramètre **Bluetooth** sous **Appareils sans fil** en lui attribuant la valeur **Désactivé(e)**.

## Chargement d'un périphérique USB

---

Vous pouvez charger un périphérique USB même alors que votre ordinateur VAIO est éteint, en mode Veille prolongée ou en mode Veille en activant les paramètres de chargement de périphériques USB. Modifiez les paramètres pendant que le périphérique USB est déconnecté du port USB qui gère le chargement des périphériques USB.

1. Démarrez **VAIO Control Center** et sélectionnez **Matériel (Hardware)** (voir la section [Recherche/Démarrage des Applications, Paramètres, ou Fichiers](#) pour démarrer **VAIO Control Center**).
2. Activez le paramètre **Chargement de périphérique USB (USB Charging)**.
3. Connectez un périphérique USB au port USB entouré de la marque ⚡. Si le chargement ne commence pas lorsque vous raccordez un périphérique USB au port USB qui prend en charge le chargement de périphériques USB, déconnectez le périphérique et reconnectez-le.

### Note

- Si les paramètres de chargement des périphériques USB sont activés, la consommation électrique, alors que votre ordinateur VAIO est éteint ou en mode Veille prolongée ou Veille, augmente car l'ordinateur fournit de l'électricité au port USB, même lorsqu'aucun périphérique USB n'est connecté à ce port.
- Une fois les paramètres de chargement activés, vous ne pouvez pas utiliser la fonction de reprise à distance sur le périphérique USB connecté au port USB de chargement.

### Astuce

- Les paramètres de chargement de périphériques USB sont désactivés par défaut.

## Connexion d'un périphérique USB

---

Vous pouvez connecter un périphérique USB (Universal Serial Bus), tel qu'une souris, un lecteur de disquettes, un haut-parleur ou une imprimante, à votre ordinateur VAIO.

L'installation du logiciel de pilote de périphérique fourni avec le périphérique USB peut être nécessaire lors de la connexion.

Reportez-vous au manuel fourni avec le périphérique pour plus d'informations.

1. Sélectionnez le port USB ( **1** ) que vous préférez utiliser.
2. Branchez le câble USB du périphérique ( **2** ) (non fourni) dans le port USB.

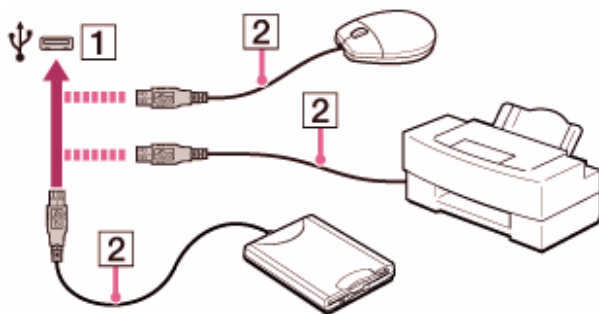

### Note

- Vous devrez peut-être installer le pilote fourni avec votre périphérique USB avant de pouvoir l'utiliser. Reportez-vous au manuel fourni avec le périphérique USB pour plus d'informations.
- Pour imprimer des documents, veillez à utiliser une imprimante USB compatible avec votre version de Windows.
- Avant de débrancher les haut-parleurs USB de votre ordinateur VAIO, arrêtez la lecture de DVD ou de musique, ou mettez l'ordinateur hors tension. Si vous débranchez les haut-parleurs USB lors de la lecture, cela risque de provoquer un dysfonctionnement.  
Pour plus d'informations sur la façon de retirer un périphérique USB, reportez-vous au manuel fourni avec le périphérique.
- Afin de protéger votre ordinateur VAIO et/ou vos périphériques USB de

tout dommage, respectez les consignes suivantes :

Si vous déplacez l'ordinateur VAIO lorsque des périphériques USB y sont connectés, évitez d'exposer les ports USB à des chocs ou impacts.

Ne mettez pas votre ordinateur VAIO dans un sac ou dans un étui de transport alors que des périphériques USB y sont connectés.

#### Astuce

- Les ports USB de votre ordinateur VAIO sont conformes à la norme USB 2.0 et/ou à la norme USB 3.0.  
Les ports USB conformes à la norme USB 3.0 sont identifiés par leur couleur bleue.
- Outre les modes de transfert compatibles avec la norme USB 2.0, la norme USB 3.0 spécifie le mode de transfert suivant :  
SuperSpeed : vitesse de transfert de 5 Gbit/s.

## Téléchargement des informations de localisation (modèles équipés de GNSS)

---

Vous pouvez télécharger les informations de localisation de votre ordinateur VAIO en utilisant le Géolocalisation et navigation par un système de satellites (GNSS).

1. Ouvrez les icônes et sélectionnez l'icône  **Paramètres** (voir la section [Ouverture des icônes](#) pour ouvrir les icônes).
2. Sélectionnez **Modifier les paramètres du PC** dans l'angle inférieur droit.
3. Sélectionnez **Sans fil** dans le volet gauche de l'écran **Paramètres du PC**.
4. Remplacez **Mode Avion** par **Désactivé(e)** et le paramètre **GNSS** sous **Appareils sans fil** par **Activé**.

## Désactivation du téléchargement des informations de localisation (modèles équipés de GNSS)

---

Vous pouvez désactiver le téléchargement des informations de localisation utilisées par le Géolocalisation et navigation par un système de satellites (GNSS). Pour désactiver ce paramètre, procédez comme suit.

1. Ouvrez les icônes et sélectionnez l'icône  **Paramètres** (voir la section [Ouverture des icônes](#) pour ouvrir les icônes).
2. Sélectionnez **Modifier les paramètres du PC** dans l'angle inférieur droit.
3. Sélectionnez **Sans fil** dans le volet gauche de l'écran **Paramètres du PC**.
4. Modifiez le paramètre **GNSS** sous **Appareils sans fil** en lui attribuant la valeur **Désactivé(e)**.

## Retrait d'une carte SIM micro (modèles équipés du WAN sans fil)

---

Cette rubrique explique comment retirer une carte SIM micro.

1. Mettez votre ordinateur VAIO hors tension.
2. Ouvrez le capot. (voir la section [Composants et commandes situés à l'avant](#)).
3. Poussez sur la carte SIM micro et relâchez-la immédiatement.

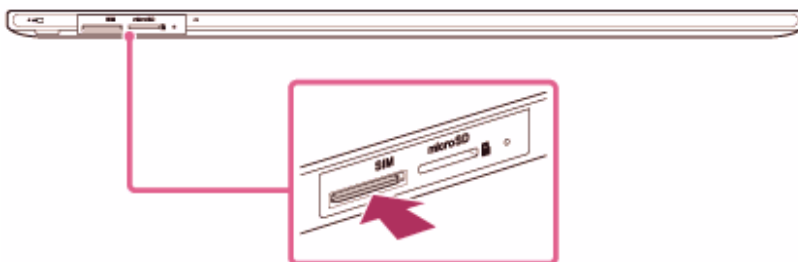

4. Retirez la carte SIM micro de son emplacement.

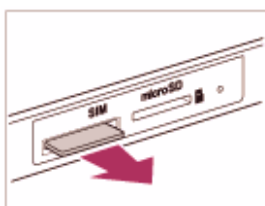

### Note

- Ne touchez pas le circuit imprimé de la carte SIM micro.
- Tenez fermement votre ordinateur VAIO avant de retirer la carte SIM

micro.

- Ne pliez pas la carte SIM micro et n'exercez aucune pression dessus pour éviter de l'endommager.

## Arrêter les communications WAN sans fil (modèles équipés du WAN sans fil)

---

Vous pouvez arrêter les communications WAN sans fil (WWAN) en procédant comme suit.

1. Ouvrez les icônes et sélectionnez l'icône  **Paramètres** (voir la section [Ouverture des icônes](#) pour ouvrir les icônes).
2. Sélectionnez **Modifier les paramètres du PC** dans l'angle inférieur droit.
3. Sélectionnez **Sans fil** dans le volet gauche de l'écran **Paramètres du PC**.
4. Modifiez le paramètre **Haut débit mobile** sous **Appareils sans fil** en lui attribuant la valeur **Désactivé(e)**.

### Note

- Vous risquez de perdre des données si vous désactivez la fonction WAN sans fil alors que vous accédez à des documents, fichiers ou ressources à distance.

## Démarrer les communications WAN sans fil (modèles équipés du WAN sans fil)

---

Vous pouvez établir les communications WAN sans fil (WWAN) grâce à **OneClick Internet**.

1. Ouvrez les icônes et sélectionnez l'icône  **Paramètres** (voir la section [Ouverture des icônes](#) pour ouvrir les icônes).
2. Sélectionnez **Modifier les paramètres du PC** dans l'angle inférieur droit.
3. Sélectionnez **Sans fil** dans le volet gauche de l'écran **Paramètres du**



## PC.

4. Assurez-vous que **Mode Avion** est en position **Désactivé(e)** et modifiez le paramètre **Haut débit mobile** sous **Appareils sans fil** pour le mettre en position **Activé**.
5. Démarrez **OneClick Internet** et sélectionnez **Connecter** (voir la section Recherche/Démarrage des Applications, Paramètres, ou Fichiers pour démarrer **OneClick Internet**).

### Note

- Assurez-vous que la carte SIM micro est insérée correctement dans l'emplacement pour carte **SIM** micro de votre ordinateur VAIO. Sinon, la fonction WAN sans fil peut ne pas fonctionner. Voir Insertion d'une carte SIM micro (modèles équipés du WAN sans fil) pour plus d'informations sur la manière d'insérer la carte SIM micro.

### Astuce

- Pour plus d'informations sur la manière d'utiliser la fonction WAN sans fil, reportez-vous aux instructions fournies par votre fournisseur d'accès.

## Avant d'utiliser le WAN sans fil (modèles équipés du WAN sans fil)

---

Un réseau étendu (WAN) est un réseau de communication très large qui permet de raccorder des réseaux locaux d'ordinateurs situés dans des endroits éloignés et est souvent disponible avec les équipements de communication proposés par les entreprises de télécommunication comme les opérateurs télécom.

Le WAN sans fil (WWAN) permet à votre ordinateur VAIO de se connecter à Internet via le réseau sans fil partout où existe une couverture pour téléphones portables.

En fonction de votre pays et de votre modèle, il sera peut-être nécessaire d'insérer une carte SIM micro dans le support ou l'emplacement pour carte SIM micro de l'ordinateur pour utiliser la fonction WAN sans fil.

### Note

- Il se peut que la fonction de réseau WAN sans fil ne soit pas disponible dans certains pays et certaines régions.
- L'utilisation de certaines fonctions et de certaines applications peut

nécessiter l'accès à Internet via la fonction WAN sans fil. Il est possible que des frais de connexion de données vous soient facturés lorsque votre ordinateur VAIO est connecté à Internet. Contactez votre fournisseur d'accès sans fil pour plus d'informations.

#### Astuce

- Selon votre pays et votre modèle, vous pouvez recevoir une offre d'un opérateur de télécommunications sélectionné par VAIO. Dans ce cas, la carte SIM micro se trouve dans le coffret SIM de l'opérateur placé dans l'emballage en carton ou est déjà insérée dans le support ou l'emplacement pour carte SIM micro. Si la carte SIM micro n'est pas fournie avec votre ordinateur VAIO, vous pouvez en acheter une auprès de votre opérateur de télécommunications préféré.

## Insertion d'une carte SIM micro (modèles équipés du WAN sans fil)

---

Cette rubrique explique comment insérer une carte SIM micro.

1. Mettez votre ordinateur VAIO hors tension.
2. Ouvrez le capot et retrouvez l'emplacement pour carte **SIM** micro. (voir la section [Composants et commandes situés à l'avant](#)).
3. Retirez la carte SIM micro en l'extrayant de sa carte support.

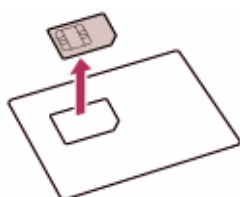

4. Insérez la carte SIM micro dans l'emplacement pour carte **SIM**, côté circuit imprimé vers le bas.

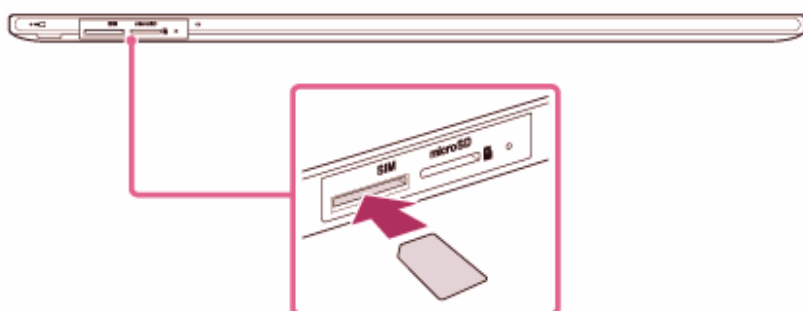

#### Note

- Ne touchez pas le circuit imprimé de la carte SIM micro.
- Tenez fermement votre ordinateur VAIO avant d'insérer la carte SIM micro.
- Ne pliez pas la carte SIM micro et n'exercez aucune pression dessus pour éviter de l'endommager.

## Passer d'un compte local à un compte Microsoft

---

Dans Windows 8, vous pouvez passer d'un compte local à un compte Microsoft et inversement.

En passant d'un compte local à un compte Microsoft, vous pouvez télécharger des applications à partir de **Windows Store**.

Pour créer un compte Microsoft ou y passer, procédez comme suit.

1. Ouvrez les icônes et sélectionnez l'icône  **Paramètres** (voir la section [Ouverture des icônes](#) pour ouvrir les icônes).
2. Sélectionnez **Modifier les paramètres du PC** dans l'angle inférieur droit.
3. Sélectionnez **Utilisateurs** dans le volet gauche de l'écran **Paramètres du PC**.
4. Sélectionnez **Passer à un compte Microsoft**.
5. Suivez les instructions qui s'affichent à l'écran.

#### Astuce

- Pour passer à un compte local, sélectionnez **Passer à un compte local** à l'étape 4 au lieu de **Passer à un compte Microsoft**.
- Si vous oubliez le mot de passe de votre compte Microsoft, contactez les services d'assistance Microsoft.

## Affichage des informations système

---

Vous pouvez afficher les informations système de votre ordinateur VAIO.

1. Démarrez **VAIO Care (Desktop)** (voir la section [Recherche/Démarrage des Applications, Paramètres, ou Fichiers](#) pour

démarrer **VAIO Care (Desktop)**).

2. Sélectionnez **À propos de votre VAIO (About Your VAIO)** et **Informations système (System information)**.

Les informations système de votre ordinateur VAIO s'affichent.

## Démarrage de votre ordinateur VAIO à partir de périphériques externes

---

Vous pouvez démarrer votre ordinateur VAIO à partir de périphériques externes, tels qu'un lecteur de disques optiques, un lecteur de disquettes USB ou un lecteur USB flash, en utilisant la fonction BIOS.

1. Connectez un périphérique externe à votre ordinateur VAIO.
2. Appuyez sur le bouton **ASSIST** alors que votre ordinateur VAIO est éteint.  
L'écran **VAIO Care (Mode de Récupération) (VAIO Care (Rescue Mode))** apparaît.
3. Sélectionnez **Démarrer depuis un support (périphérique USB/disque optique) (Start from media (USB device/optical disc))**.  
Le processus de démarrage à partir d'un périphérique externe commence.

### Note

- Déconnectez tous les périphériques de votre ordinateur VAIO, à l'exception du périphérique externe à partir duquel vous souhaitez procéder au démarrage. Certains périphériques ne peuvent pas être utilisés pour démarrer l'ordinateur ou sont incompatibles avec ce dernier.
- Si un adaptateur secteur est fourni avec le périphérique externe, commencez par le connecter d'abord à une alimentation secteur.

## Personnalisation de votre ordinateur VAIO

---

**VAIO Control Center** permet de modifier les paramètres de différents types de fonctions, telles que l'affichage et le son.

1. Démarrez **VAIO Control Center** (voir la section [Recherche/Démarrage des Applications, Paramètres, ou Fichiers](#) pour démarrer **VAIO Control Center**).
2. Sélectionnez l'élément de votre choix et modifiez les paramètres.

#### Astuce

- Certains éléments ne sont pas visibles si vous vous connectez en tant qu'utilisateur ne disposant pas de droits d'administration.

## Mise à jour de votre ordinateur VAIO

---

Afin d'optimiser les capacités, la sécurité et les fonctionnalités de votre ordinateur VAIO, veillez à le mettre à jour en installant les applications suivantes.

#### Note

- Pour définir les paramètres de mise à jour suivants, votre ordinateur VAIO doit être connecté à Internet.

### Windows Update

**Windows Update** vous permet de rendre votre ordinateur VAIO plus stable.

1. Ouvrez les icônes et sélectionnez l'icône  **Rechercher** (voir la section [Ouverture des icônes](#) pour ouvrir les icônes).
2. Sélectionnez **Paramètres** et saisissez « Windows Update » dans la zone de recherche.
3. Sélectionnez **Windows Update** dans la liste et suivez les instructions qui s'affichent à l'écran pour effectuer les mises à jour.

### VAIO Update

**VAIO Update** vous avertit automatiquement en cas de nouvelles mises à jour disponibles sur Internet puis il les télécharge et les installe sur votre ordinateur VAIO.

1. Démarrez **VAIO Update** et suivez les instructions qui s'affichent à l'écran (voir la section [Recherche/Démarrage des Applications, Paramètres, ou Fichiers](#) pour démarrer **VAIO Update**).

### Pour mettre à jour les applications Windows Store

Veillez à mettre à jour l'application **Windows Store**. Si une mise à jour est disponible, un nombre apparaîtra dans la tuile **Windows Store** de l'écran **Accueil**.

1. Sélectionnez la tuile **Windows Store** pour l'ouvrir.
2. Sélectionnez **Mises à jour** dans le coin supérieur droit de l'écran. Le nombre entre parenthèses représente le nombre de programmes que vous pouvez utiliser.
3. Cochez les applications que vous voulez mettre à jour et sélectionnez **Installer**.  
Pour mettre les applications à jour plus tard, supprimez la coche.

## Maintien de votre ordinateur VAIO dans des conditions optimales (VAIO Care)

---

Avec **VAIO Care**, vous pouvez effectuer les opérations ci-dessous pour que votre ordinateur continue à fonctionner à un niveau optimal.

- Effectuez régulièrement des contrôles des performances et des réglages simples.
- Trouvez des informations d'assistance (l'URL du site Web d'assistance, le numéro de téléphone de contact, etc.).
- Démarrez **VAIO Care** en appuyant simplement sur le bouton **ASSIST** et recherchez les solutions adaptées à votre problème.

1. Appuyez sur le bouton **ASSIST** alors que votre ordinateur VAIO est allumé.  
**VAIO Care** démarre.  
Reportez-vous au fichier d'aide de **VAIO Care** pour plus d'informations.

### Astuce

- Appuyer sur le bouton **ASSIST** alors que votre ordinateur VAIO est éteint affiche l'écran **VAIO Care (Mode de Récupération) (VAIO Care (Rescue Mode))**. **VAIO Care (Mode de Récupération): Solutions de récupération VAIO (VAIO Care (Rescue Mode): VAIO recovery solutions)** peut être utilisé pour récupérer l'ordinateur en cas d'urgence, par exemple quand Windows ne démarre pas.
- Vous pouvez aussi ouvrir les icônes, sélectionner l'icône  **Rechercher**

et **Applications** et saisir « VAIIO Care (Desktop) » dans la zone de recherche pour démarrer **VAIO Care**.

Voir la section [Ouverture des icônes](#) pour ouvrir les icônes.

## Utilisation de VAIIO Update

---

**VAIO Update** propose un service fournissant des informations sur les mises à jour disponibles (notamment des avis importants ou des programmes de mise à jour) afin de maintenir à jour votre ordinateur VAIIO.

Via Internet, **VAIO Update** détecte automatiquement les programmes de mise à jour nécessaires à l'amélioration des performances de votre ordinateur ou les nouveaux logiciels disponibles. Il vous permet de les télécharger et de les installer en quelques étapes simples.

1. Démarrez **VAIO Update** et suivez les instructions qui s'affichent à l'écran (voir la section [Recherche/Démarrage des Applications, Paramètres, ou Fichiers](#) pour démarrer **VAIO Update**).

### Astuce

- Vous pouvez aussi démarrer **VAIO Update** à partir de **VAIO Care (Desktop)**.

## À propos du bouton ASSIST

---

Appuyez sur le bouton **ASSIST** pour effectuer les tâches d'entretien périodique de votre ordinateur VAIIO ou pour résoudre les problèmes que vous êtes susceptible de rencontrer en cours d'utilisation.

Lorsque l'ordinateur est allumé, le bouton **ASSIST** démarre **VAIO Care**. Lorsque l'ordinateur est éteint, le bouton **ASSIST** affiche l'écran **VAIO Care (Mode de Récupération) (VAIO Care (Rescue Mode))**.

**VAIO Care (Mode de Récupération): Solutions de récupération VAIIO (VAIO Care (Rescue Mode): VAIIO recovery solutions)** permet de récupérer l'ordinateur en cas d'urgence, par exemple lorsque Windows ne démarre pas.

### Note

- Si l'écran **VAIO Care (Mode de Récupération) (VAIO Care (Rescue Mode))** est affiché et que cinq minutes d'inactivité s'écoulent, votre

ordinateur VAIO s'éteint automatiquement.

## Remarques sur le mode Veille

---

Avant d'utiliser le mode Veille, lisez d'abord les précautions suivantes.

- Il se peut que certains périphériques USB ne prennent pas en charge le mode Veille. Lorsque votre ordinateur VAIO quitte le mode Veille, il se peut qu'il ne reconnaisse pas ce type de périphériques USB, selon le type et le nombre de périphériques USB connectés.  
Si vous ne pouvez pas mettre l'ordinateur en mode Veille, débranchez tous les périphériques USB avant d'effectuer cette opération.
- Votre ordinateur VAIO peut revenir au mode Normal à partir du mode Veille grâce à l'utilisation de la souris, mais cela dépend de la souris que vous utilisez.
- Si votre ordinateur VAIO passe en mode Veille alors que l'ordinateur est instable, il peut s'avérer impossible de quitter ce mode. Il est recommandé d'effectuer les opérations suivantes :
  - Avant de mettre votre ordinateur VAIO en mode Veille, enregistrez vos fichiers et fermez les applications en cours d'exécution.
  - Arrêtez régulièrement votre ordinateur VAIO.
- En fonction de l'état actuel de Windows, il est possible que votre ordinateur VAIO ne puisse pas se mettre en mode Veille.
- Si votre ordinateur VAIO passe en mode Veille pendant l'exécution d'une tâche, comme la gravure d'un DVD, cette tâche peut être interrompue.
- Lorsque votre ordinateur VAIO n'est pas connecté à Internet, vous ne pouvez pas obtenir les dernières mises à jour du courriel, des réseaux sociaux, etc.
- Votre ordinateur VAIO peut devenir chaud en mode Veille.
- Le ventilateur peut tourner pendant le mode Veille.

## Sélection d'un mode de gestion de l'alimentation

---

La gestion de l'alimentation vous aide à configurer les modes de gestion de l'alimentation de votre ordinateur pour régler sa consommation d'énergie en fonction de vos besoins.

1. Ouvrez **Panneau de configuration** (voir la section [Ouverture du Panneau de configuration](#)).



2. Sélectionnez **Matériel et audio** et **Options d'alimentation**.
3. Sélectionnez le mode de gestion de l'alimentation de votre choix.
4. Si vous souhaitez modifier les paramètres du mode de gestion de l'alimentation, sélectionnez **Modifier les paramètres du mode** à droite du mode d'alimentation voulu dans la fenêtre **Options d'alimentation**.

En sélectionnant **Modifier les paramètres d'alimentation avancés**, vous pouvez modifier les paramètres avancés.

Reportez-vous à l'**Aide et support Windows** ([Ouverture de l'Aide et support Windows](#)) pour plus d'informations sur les paramètres du mode de gestion de l'alimentation.

#### Astuce

- L'icône d'état de l'alimentation indique le type de source d'alimentation que votre ordinateur VAIO utilise actuellement et vous pouvez cliquer sur cette icône pour afficher l'état de l'alimentation de l'ordinateur.

## Remarques sur l'utilisation de la source d'alimentation

---

Lisez les précautions ci-dessous avant d'utiliser la source d'alimentation.

### Remarques sur l'adaptateur secteur

- Utilisez l'adaptateur secteur livré avec l'ordinateur VAIO ou des produits de marque Sony. N'utilisez aucun autre adaptateur secteur, un dysfonctionnement pourrait en résulter.
- Ne connectez pas l'adaptateur secteur à un convertisseur d'alimentation, tel qu'un convertisseur de voyage. Cela pourrait entraîner une surchauffe ou un dysfonctionnement.
- Si le câble de l'adaptateur secteur est endommagé ou défectueux, ne l'utilisez pas.

### Remarques sur la mise sous tension de votre ordinateur VAIO

- Comme votre ordinateur VAIO contient des composants magnétiques, conservez les médias de stockage magnétique à distance de votre

ordinateur car il y a risque d'altération des données.



- Gardez les périphériques magnétiques à distance de votre ordinateur VAIO.

## Utilisation du mode Veille

---

En mode Veille, vous pouvez vous éloigner de votre ordinateur VAIO tout en conservant l'état de l'ordinateur, y compris les données sur lesquelles vous travaillez.

### Pour activer le mode Veille

1. Ouvrez les icônes et sélectionnez l'icône  **Paramètres** (voir la section [Ouverture des icônes](#) pour ouvrir les icônes).
2. Sélectionnez  **Marche/Arrêt** et **Veille**.

Si votre ordinateur VAIO est équipé d'un témoin d'alimentation, il s'éteint lorsque l'ordinateur se met en mode Veille (avec les paramètres par défaut).

### Pour revenir au mode Normal

1. Appuyez sur le bouton d'alimentation  (Marche/Arrêt).

#### Note

- Si vous maintenez le bouton d'alimentation  (Marche/Arrêt) enfoncé pendant plus de 4 ou 10 secondes, votre ordinateur VAIO se met automatiquement hors tension. Cela entraîne l'effacement de toutes les données non encore enregistrées.
- Par défaut, votre ordinateur VAIO passe automatiquement en mode Veille prolongée lorsque le module batterie est presque déchargé. Cependant, en fonction des conditions d'utilisation, l'ordinateur peut ne pas parvenir à entrer en mode Veille prolongée. Si ceci se produit et que le module batterie est presque déchargé, l'ordinateur se met hors tension, ce qui entraîne la perte des données non enregistrées. Lorsque votre ordinateur fonctionne sur batterie, enregistrez fréquemment les données.
- Avant de déplacer votre ordinateur VAIO, assurez-vous que l'ordinateur est éteint pour éviter des impacts ou des vibrations au disque dur en fonctionnement. Si l'ordinateur est équipé d'un témoin d'alimentation, vérifiez qu'il est parfaitement éteint.

#### Astuce

- Par défaut, votre ordinateur VAIO passe automatiquement en mode Veille après une certaine période d'inactivité lorsqu'il est alimenté par secteur.
- Les opérations suivantes mettent également votre ordinateur VAIO en mode Veille.

Appuyer sur le bouton d'alimentation  (Marche/Arrêt) (par défaut).

## Réglage automatique de la luminosité de l'écran LCD

---

Votre ordinateur VAIO mesure l'intensité de la lumière ambiante afin de régler automatiquement la luminosité de l'écran LCD.

1. Démarrez **VAIO Control Center** et sélectionnez **Qualité de l'image (Image Quality)** (voir la section [Recherche/Démarrage des Applications, Paramètres, ou Fichiers](#) pour démarrer **VAIO Control Center**).
2. Activez/désactivez le paramètre de réglage automatique dans **Luminosité de l'affichage (Display Brightness)**.

### Astuce

- L'intensité de la lumière ambiante est mesurée par le capteur de lumière ambiante. Cacher le capteur de lumière ambiante peut diminuer la luminosité de l'écran LCD.

## Affichage d'images claires et aux couleurs vives (modèles équipés de X-Reality for mobile)

---

Vous pouvez afficher des images claires et aux couleurs vives grâce au moteur **X-Reality for mobile** qui est une technologie d'image de qualité élevée.

1. Démarrez **VAIO Control Center** et sélectionnez **Qualité de l'image (Image Quality)** (voir la section [Recherche/Démarrage des Applications, Paramètres, ou Fichiers](#) pour démarrer **VAIO Control Center**).
2. Réglez le paramètre **X-Reality for mobile** sur **Activé**.

#### Note

- Le paramètre ne passe pas de marche à arrêt et inversement pendant l'affichage des images.

## Remarques sur l'utilisation de l'écran tactile (modèles équipés d'un écran tactile)

---

Pour une utilisation correcte de l'écran tactile, lisez d'abord les précautions suivantes.

- N'appuyez pas fortement sur l'écran tactile.  
Une manipulation douce suffit, car votre ordinateur VAIO est équipé d'un écran tactile capacitif.
- L'écran tactile peut ne pas fonctionner correctement si vous allumez votre ordinateur VAIO tout en touchant l'écran ou si l'ordinateur reçoit des ondes électromagnétiques pendant le processus de démarrage. Si tel est le cas, redémarrez l'ordinateur.
- Lorsque votre ordinateur VAIO passe du mode Veille au mode Normal, l'écran tactile peut ne pas fonctionner pendant quelques secondes. Si tel est le cas, attendez un instant avant d'utiliser l'écran tactile.
- Veillez à ce que l'écran tactile reste propre afin de préserver sa sensibilité au toucher. Des poussières peuvent l'endommager ou entraîner un dysfonctionnement.

## Agrandissement de la taille du texte (PPP) (modèles équipés d'un écran tactile)

---

La modification du nombre de points par pouce pour agrandir la taille du texte et des icônes vous permet de mieux utiliser l'écran tactile.

1. Ouvrez **Panneau de configuration** et sélectionnez **Apparence et personnalisation** et **Rendre le texte et d'autres éléments plus petits ou plus grands** (voir la section [Ouverture du Panneau de configuration](#) pour ouvrir **Panneau de configuration**).
2. Sélectionnez les paramètres de votre choix dans les options à l'écran et **Appliquer**.
3. Si un message s'affiche et vous invite à vous déconnecter,

sélectionnez **Fermer la session maintenant.**

4. Connectez-vous à nouveau.

La taille des polices de texte de Windows change.

## Comment utiliser l'écran tactile (modèles équipés d'un écran tactile)

---

Vous pouvez tapoter l'écran tactile ou simplement faire glisser vos doigts pour faire fonctionner votre ordinateur VAIO.

### Opérations de base

#### Pour cliquer (tapoter)

Tapotez une fois du doigt sur l'écran tactile. Vous pouvez sélectionner un bouton, comme **OK** et **Annuler**, ou un élément d'un menu en tapotant dessus.

#### Pour double-cliquer (tapoter deux fois)

Tapotez deux fois rapidement du doigt sur l'écran tactile.

Vous pouvez démarrer une application, comme un programme de traitement de texte ou une feuille de calcul, ou ouvrir un fichier en tapotant deux fois sur son icône.

#### Pour faire glisser

Placez un doigt à l'endroit souhaité sur l'écran tactile et faites-le glisser. Vous pouvez déplacer un fichier ou modifier la taille de la fenêtre en effectuant ce mouvement.

#### Pour effectuer un glisser-déposer

Touchez l'icône du fichier souhaité, déplacez-la vers une autre icône de dossier, de fenêtre ou d'application, puis éloignez le doigt de l'écran. Vous pouvez déplacer ou copier un fichier en effectuant ce mouvement.

### Opérations plus complexes

Il vous suffit de faire glisser vos doigts (geste) sur l'écran tactile pour faire fonctionner votre ordinateur VAIO.

La réponse à un geste varie selon les applications.

#### Pour effectuer un clic droit (appuyer et maintenir)

Appuyez sur un point de l'écran tactile et maintenez la pression durant quelques secondes, puis éloignez le doigt de l'écran. Selon le point touché,

divers menus peuvent s'afficher.

### **Pour faire défiler**

Effleurez et faites glisser une zone de défilement d'une fenêtre, comme **Internet Explorer**. Vous pouvez également faire glisser le curseur sur la barre de défilement verticale de la fenêtre sélectionnée pour faire défiler la fenêtre.

### **Pour effectuer un zoom avant ou arrière sur une image comme une photo (zoom)**

Pincez l'écran tactile avec deux doigts pour effectuer un zoom sur une image, comme une photo dans **Photos**. Ouvrez la pince formée par les doigts pour faire un zoom avant et refermez-la pour faire un zoom arrière.

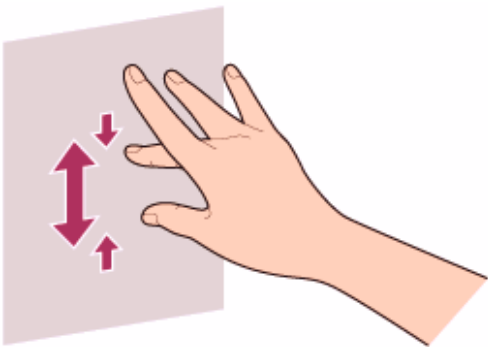

### **Pour faire pivoter une image comme une photo (rotation)**

Placez deux doigts sur l'écran tactile et déplacez-les de manière circulaire pour faire pivoter une image, comme une photo. Selon les applications que vous utilisez, vous ne pouvez pas toujours faire pivoter les images.

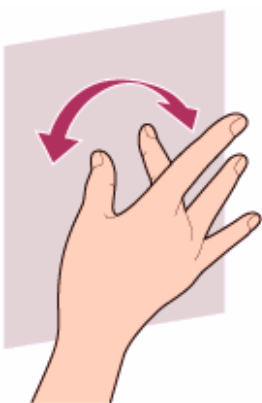

### **Pour effectuer une sélection par glissement**

Faites glisser votre doigt à courte distance dans la direction où l'écran ne défile pas.

Vous pouvez sélectionner un élément, comme une image ou une tuile d'une application.

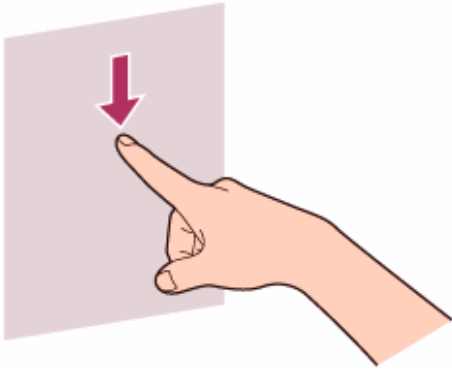

## Modification de la luminosité de l'écran LCD

---

Vous pouvez régler la luminosité de l'écran LCD.

1. Appuyez sur les touches **Fn+F5** ou **Fn+F6**.  
Pour diminuer la luminosité, maintenez enfoncées les touches **Fn+F5**.  
Pour augmenter la luminosité, maintenez enfoncées les touches **Fn+F6**.

### Astuce

- Le réglage de la luminosité de l'écran LCD est conservé, même après la mise hors tension et le redémarrage de l'ordinateur VAIO.

## Modification de la résolution (taille) de l'image affichée sur un périphérique connecté via HDMI

---

Vous pouvez modifier la résolution d'écran ou la taille de l'image de l'écran de votre ordinateur VAIO affichée sur un écran externe, comme un téléviseur, raccordé à votre ordinateur à l'aide d'un câble HDMI (non fourni).

1. Connectez votre ordinateur VAIO à un téléviseur équipé de l'interface HDMI à l'aide d'un câble HDMI (voir la section [Connexion d'un téléviseur doté d'un port d'entrée HDMI](#) pour plus d'informations).
2. Mettez le téléviseur sous tension.
3. Démarrez **VAIO Control Center** et sélectionnez **Qualité de l'image (Image Quality)** (voir la section [Recherche/Démarrage des Applications, Paramètres, ou Fichiers](#) pour démarrer **VAIO Control Center**).

4. Sélectionnez **Détails (Details)** dans **Résolution de l'affichage externe (External Display Resolution)**.
5. Sur l'onglet **Sélectionnez la résolution (Select Resolution)**, sélectionnez la résolution souhaitée.  
La résolution sélectionnée s'applique après quelques secondes.
6. Si l'image de l'ordinateur déborde de la zone affichable du téléviseur, sélectionnez l'onglet **Réglez la résolution (Adjust Resolution)** pour modifier le format d'affichage.

#### Note

- Selon le modèle ou le périphérique connecté via HDMI, il se peut que certaines options de résolution ne soient pas disponibles.
- Selon la résolution sélectionnée, il se peut que la fonction de réglage de la résolution d'écran soit désactivée.

## Remarques sur l'écran LCD

---

Pour une utilisation correcte de l'écran LCD, lisez les précautions suivantes.

- L'écran LCD a été fabriqué avec une technologie de haute précision. Toutefois, il se peut que vous constatiez l'apparition régulière de petits points noirs et/ou lumineux (rouge, bleu ou vert) sur l'écran LCD. Il s'agit d'une conséquence normale du processus de fabrication et non d'un signe de dysfonctionnement.
- Ne rayez pas la surface de l'écran LCD et n'y exercez aucune pression. Cela pourrait l'endommager.
- L'écran LCD peut chauffer pendant son utilisation. Ce phénomène est normal et ne constitue nullement un signe de dysfonctionnement.
- Du fait de la conception mécanique de l'écran LCD/écran tactile de votre ordinateur VAIO, la surface de l'écran peut devenir chaude lorsque vous utilisez l'ordinateur sur une longue période. Ce phénomène est normal et ne constitue nullement un signe de dysfonctionnement (modèles équipés d'un écran tactile).
- L'écran LCD/écran tactile est en verre armé afin de garantir sa longévité. Utilisez-le néanmoins avec précaution, car il n'est pas 100 % incassable. Dans le cas où l'écran se briserait en petits morceaux, faites attention à ne pas vous couper avec le verre brisé (modèles équipés



d'un écran tactile).

- Ne laissez pas l'écran LCD exposé au soleil. Cela pourrait endommager l'écran LCD. Veillez à bloquer la lumière directe du soleil si vous utilisez votre ordinateur VAIO près d'une fenêtre.
- N'exercez aucune pression sur l'écran LCD ou sur ses bords. L'écran LCD peut être sensible à la pression ou aux contraintes supplémentaires et exercer une pression peut endommager l'écran ou provoquer des dysfonctionnements.
- L'utilisation de l'ordinateur VAIO dans des conditions de basse température peut entraîner la formation d'une image résiduelle sur l'écran LCD. Ce n'est pas le signe d'un dysfonctionnement. Une fois l'ordinateur revenu à une température normale, l'écran retrouve son aspect habituel.
- Une image résiduelle peut apparaître sur l'écran LCD si la même image reste affichée pendant une période prolongée. L'image résiduelle disparaît au bout d'un moment. Ce phénomène peut être évité grâce aux écrans de veille.

## Utilisation de la fonction Moniteurs multiples

---

La fonction Moniteurs multiples permet d'afficher différentes parties du bureau sur des écrans distincts.

Par exemple, si vous utilisez un écran externe connecté au port moniteur, l'écran de l'ordinateur et l'écran externe peuvent fonctionner comme un seul bureau.

1. Cliquez avec le bouton droit sur le bureau et sélectionnez **Résolution d'écran** (voir la section [Ouverture du Bureau](#) pour ouvrir le bureau).
2. Sélectionnez **Étendre ces affichages** dans la liste déroulante en regard de **Plusieurs affichages** et **OK**.  
Les options disponibles varient selon le nombre d'écrans externes connectés.

### Note

- Il est possible que votre écran externe ne prenne pas en charge la fonction Moniteurs multiples.
- Il est également possible que certaines applications ne soient pas compatibles avec les paramètres de la fonction Moniteurs multiples.

- Ne modifiez pas les paramètres de l'écran pendant que vous utilisez des applications d'image ou de vidéo, ou lorsque vous lisez des DVD au risque d'entraîner l'échec de la lecture ou de l'affichage, ou encore de rendre le système instable.  
Modifiez les paramètres d'affichage une fois l'application d'image/de vidéo fermée.

#### Astuce

- Vous pouvez définir la résolution de chaque écran utilisé pour la fonction Moniteurs multiples.

## Sélection du mode d'affichage

---

Vous pouvez basculer la sortie d'écran entre l'écran de votre ordinateur et un écran externe raccordé à votre ordinateur VAIO.

1. Mettez un écran externe sous tension.
2. Appuyez sur les touches **Fn+F7** plusieurs fois pour sélectionner la sortie d'affichage de votre choix, puis appuyez sur la touche **Enter**.

#### Note

- Si vous débranchez un câble moniteur (non fourni) et qu'un écran externe est sélectionné comme sortie d'affichage, il devient difficile d'utiliser l'ordinateur VAIO, car son écran est vierge.  
Pour faire passer la sortie d'affichage vers l'écran de l'ordinateur, appuyez deux fois sur les touches **Fn+F7** puis appuyez sur la touche **Enter**.
- Pendant la lecture d'une vidéo, il se peut que la permutation de l'affichage ne soit pas disponible ou que votre ordinateur VAIO devienne instable. Quittez l'application de lecture vidéo avant de changer d'affichage.
- Selon le type d'écran externe ou de projecteur, il se peut que la permutation de l'affichage ne soit pas disponible.

## Connexion d'un téléviseur doté d'un port d'entrée HDMI

---

Vous pouvez connecter un téléviseur avec une entrée HDMI à votre ordinateur VAIO à l'aide d'un câble HDMI (non fourni).

Reportez-vous au manuel de votre téléviseur pour plus d'informations sur l'installation et l'utilisation.

1. Branchez le cordon d'alimentation du téléviseur sur une prise secteur et mettez-le sous tension.
2. Connectez une extrémité du câble HDMI au port de sortie **HDMI** (Composants et commandes situés sur les côtés) de votre ordinateur VAIO et l'autre extrémité au téléviseur.
3. Réglez l'entrée du téléviseur sur l'entrée externe.  
L'image de l'écran de votre ordinateur VAIO s'affiche sur le téléviseur.

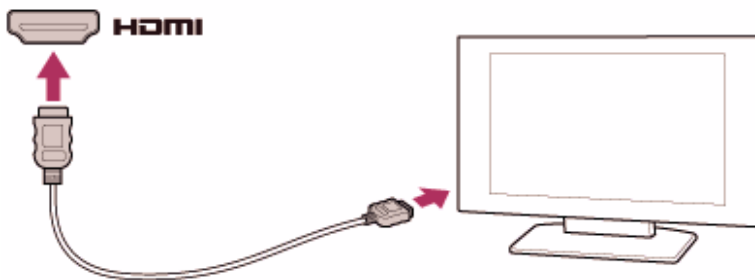

#### Note

- La forme de la sortie **HDMI** varie en fonction du modèle acheté. Veillez à utiliser un câble HDMI compatible avec la sortie **HDMI** de votre ordinateur VAIO.
- Si vous utilisez un pilote de périphérique autre que celui fourni par Sony, l'image ne s'affiche pas et aucun son n'est émis. Utilisez toujours le pilote de périphérique fourni par Sony pour les mises à jour.
- Pour entendre le son depuis un périphérique connecté au port de sortie **HDMI**, vous devez changer le périphérique de sortie audio. Voir la section Changement du périphérique de sortie audio pour la procédure détaillée.

#### Astuce

- Le port de sortie **HDMI** de votre ordinateur VAIO prend en charge la norme HDCP (High-bandwidth Digital Content Protection) qui permet de recevoir des signaux vidéo numériques chiffrés à des fins de protection contre la copie. De cette manière, il est possible d'afficher un contenu qui doit être protégé contre la copie et de profiter d'une plus grande variété de contenus haute définition.

## Modification de la résolution (taille) de l'image

# affichée

---

Vous pouvez modifier la résolution de l'écran pour régler la taille des caractères et des images affichés sur l'écran de l'ordinateur.

Reportez-vous à l'**Aide et support Windows** ([Ouverture de l'Aide et support Windows](#)) pour plus d'informations.

1. Cliquez avec le bouton droit sur le bureau et sélectionnez **Résolution d'écran** (voir la section [Ouverture du Bureau](#) pour ouvrir le bureau).
2. Sélectionnez la résolution d'écran actuelle en regard de **Résolution** et déplacez le curseur afin de modifier la résolution d'écran.

## Note

- Selon la quantité de mémoire vidéo disponible sur votre ordinateur VAIO, il peut être impossible de lire des vidéos haute résolution. Dans ce cas, réduisez la résolution d'écran.
- Ne modifiez pas la résolution de l'écran pendant que vous utilisez des applications d'image ou de vidéo, ou lorsque vous lisez des DVD au risque d'entraîner l'échec de la lecture ou de l'affichage, ou encore de rendre le système instable.

## À propos des capteurs intégrés

---

Un accéléromètre, une boussole numérique (magnétomètre) et un capteur gyroscopique intégrés vous permettent d'utiliser les fonctions suivantes.

### **Rotation de l'écran avec l'accéléromètre intégré**

Quand vous faites tourner votre ordinateur VAIO, l'accéléromètre intégré détecte automatiquement le mouvement et fait tourner l'écran de l'ordinateur en orientation portrait ou paysage en fonction de l'orientation de l'ordinateur.

### **Aide à la navigation grâce à la boussole numérique intégrée**

La boussole numérique intégrée fournit une aide à la navigation sur les applications compatibles en détectant la direction vers laquelle votre ordinateur VAIO est dirigé.

## Utilisation du capteur gyroscopique intégré dans certaines applications

Le capteur gyroscopique intégré détecte le mouvement angulaire de votre ordinateur VAIO, ce qui vous permet de réaliser des actions dans des applications, comme une application de jeu.

### Astuce

- Vous devez étalonner la boussole numérique intégrée lorsque l'application n'indique pas correctement la direction. Voir la section [Remarques relatives aux capteurs intégrés](#) pour plus d'informations.

## Remarques relatives aux capteurs intégrés

---

Pour une utilisation correcte des capteurs intégrés, lisez d'abord les précautions suivantes.

### Remarques relatives à l'utilisation de l'accéléromètre intégré

- Vous ne pouvez pas modifier l'orientation de l'écran de votre ordinateur VAIO lorsque celui-ci est raccordé à un écran externe. Si vous raccordez l'ordinateur à un écran externe tout en utilisant l'ordinateur en orientation portrait, l'écran de l'ordinateur passera automatiquement en orientation paysage (horizontale).
- L'affichage de l'écran de l'ordinateur peut se déformer si vous modifiez l'orientation de l'écran de l'ordinateur alors que l'économiseur d'écran est activé.
- Certaines applications ne prennent pas en charge l'orientation portrait et peuvent ne pas fonctionner correctement. Dans ce cas, utilisez votre ordinateur VAIO en orientation paysage.

### Remarques relatives à l'utilisation de la boussole numérique intégrée

- La boussole numérique intégrée fonctionne par détection de la direction magnétique. Ne vous fiez pas uniquement aux informations de localisation données par la boussole numérique intégrée. La précision de la boussole numérique peut être facilement affectée par les interférences magnétiques et elle peut ne pas fonctionner correctement, particulièrement aux endroits suivants :

À l'intérieur d'un ascenseur ou d'une pièce comportant des matériaux ferreux, comme des cadres métalliques ou du béton armé

Près d'une structure en béton armé, comme une passerelle piétonne ou le hall d'un aéroport ou d'une gare

À proximité ou à l'intérieur d'un train ou d'une voiture

À proximité d'un transformateur au sol ou de lignes à haute tension

À proximité d'un objet métallique comme un bureau à cadre métallique ou des meubles métalliques

À proximité d'un objet présentant une interférence magnétique élevée, comme un aimant, un support magnétique ou des haut-parleurs

Le stylo fourni (modèles équipés d'un Stylet de numérisation) et le clavier contiennent des aimants. Si le stylo ou le clavier sont proches du magnétomètre (  ) de votre ordinateur VAIO, la boussole numérique peut ne pas fonctionner correctement.



- Le réglage de l'angle de l'écran LCD peut réduire la précision de la boussole numérique intégrée. Ce phénomène est normal et ne constitue nullement un signe de dysfonctionnement. Si tel est le cas, vous devez étalonner la boussole numérique.

Éloignez-vous des matériaux qui causent des interférences magnétiques, comme des produits métalliques ou des aimants, et effectuez les opérations suivantes tout en exécutant une application qui utilise la boussole numérique.

Avant d'effectuer les opérations, conservez le stylo (modèles fournis avec un Stylet de numérisation) et le clavier à l'écart de votre ordinateur VAIO et repliez le support à l'arrière de l'ordinateur.

Placez votre ordinateur VAIO sur une surface plane, tenez-le des deux mains puis faites-le pivoter de 360 degrés une fois dans le sens des aiguilles d'une montre, écran LCD debout.

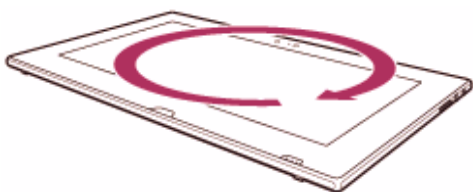

Placez votre ordinateur VAIO sur une surface plane, tenez-le des deux mains puis faites-le pivoter de 360 degrés une fois dans le sens de la longueur.

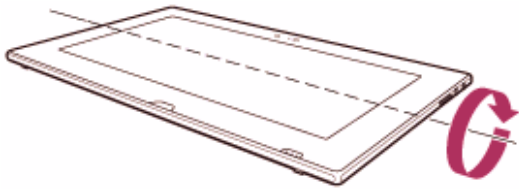

Placez votre ordinateur VAIO sur une surface plane, tenez-le des deux mains puis faites-le pivoter de 360 degrés une fois dans le sens de la largeur.

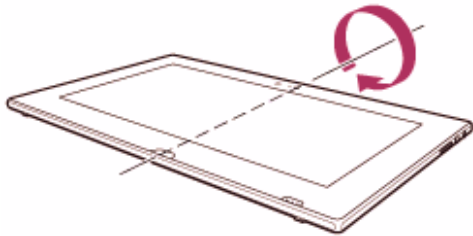

Si le problème persiste, utilisez votre ordinateur VAIO dans un endroit présentant moins d'interférences magnétiques.

## Modification de la résolution (taille) de l'image affichée sur un périphérique connecté via HDMI

---

Vous pouvez modifier la résolution d'écran ou la taille de l'image de l'écran de votre ordinateur VAIO affichée sur un écran externe, comme un téléviseur, raccordé à votre ordinateur à l'aide d'un câble HDMI (non fourni).

1. Connectez votre ordinateur VAIO à un téléviseur équipé de l'interface HDMI à l'aide d'un câble HDMI (voir la section [Connexion d'un téléviseur doté d'un port d'entrée HDMI](#) pour plus d'informations).
2. Mettez le téléviseur sous tension.
3. Démarrez **VAIO Control Center** et sélectionnez **Qualité de l'image (Image Quality)** (voir la section [Recherche/Démarrage des Applications, Paramètres, ou Fichiers](#) pour démarrer **VAIO Control Center**).
4. Sélectionnez **Détails (Details)** dans **Résolution de l'affichage externe (External Display Resolution)**.
5. Sur l'onglet **Sélectionnez la résolution (Select Resolution)**, sélectionnez la résolution souhaitée.  
La résolution sélectionnée s'applique après quelques secondes.

6. Si l'image de l'ordinateur déborde de la zone affichable du téléviseur, sélectionnez l'onglet **Réglez la résolution (Adjust Resolution)** pour modifier le format d'affichage.

**Note**

- Selon le modèle ou le périphérique connecté via HDMI, il se peut que certaines options de résolution ne soient pas disponibles.
- Selon la résolution sélectionnée, il se peut que la fonction de réglage de la résolution d'écran soit désactivée.

## Connexion d'un téléviseur doté d'un port d'entrée HDMI

---

Vous pouvez connecter un téléviseur avec une entrée HDMI à votre ordinateur VAIO à l'aide d'un câble HDMI (non fourni).

Reportez-vous au manuel de votre téléviseur pour plus d'informations sur l'installation et l'utilisation.

1. Branchez le cordon d'alimentation du téléviseur sur une prise secteur et mettez-le sous tension.
2. Connectez une extrémité du câble HDMI au port de sortie **HDMI** (Composants et commandes situés sur les côtés) de votre ordinateur VAIO et l'autre extrémité au téléviseur.
3. Réglez l'entrée du téléviseur sur l'entrée externe.  
L'image de l'écran de votre ordinateur VAIO s'affiche sur le téléviseur.

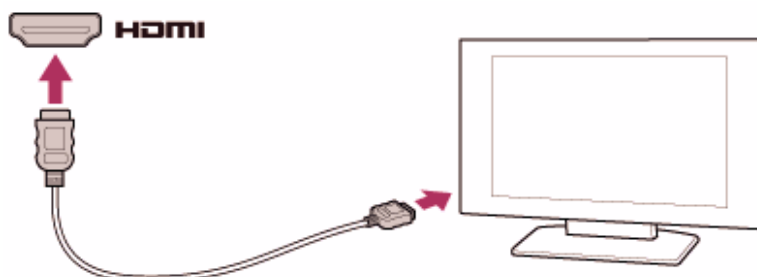

**Note**

- La forme de la sortie **HDMI** varie en fonction du modèle acheté. Veillez à utiliser un câble HDMI compatible avec la sortie **HDMI** de votre ordinateur VAIO.
- Si vous utilisez un pilote de périphérique autre que celui fourni par Sony,



l'image ne s'affiche pas et aucun son n'est émis. Utilisez toujours le pilote de périphérique fourni par Sony pour les mises à jour.

- Pour entendre le son depuis un périphérique connecté au port de sortie **HDMI**, vous devez changer le périphérique de sortie audio. Voir la section [Changement du périphérique de sortie audio](#) pour la procédure détaillée.

#### Astuce

- Le port de sortie **HDMI** de votre ordinateur VAIO prend en charge la norme HDCP (High-bandwidth Digital Content Protection) qui permet de recevoir des signaux vidéo numériques chiffrés à des fins de protection contre la copie. De cette manière, il est possible d'afficher un contenu qui doit être protégé contre la copie et de profiter d'une plus grande variété de contenus haute définition.

## Connexion d'un périphérique de sortie audio numérique haute définition entre votre ordinateur VAIO et un téléviseur

---

Vous pouvez raccorder un récepteur home cinéma de haute qualité ou tout autre type de décodeur de son d'ambiance (surround) entre votre ordinateur VAIO et un téléviseur à l'aide d'une connexion HDMI.

1. Assurez-vous qu'une connexion HDMI existe entre le téléviseur et le récepteur home cinéma ou le périphérique de projection de son.
2. Sélectionnez la sortie HDMI comme périphérique de sortie audio (voir la section [Changement du périphérique de sortie audio](#) pour plus d'informations).
3. Mettez le téléviseur sous tension et réglez son entrée sur l'entrée HDMI.
4. Mettez le récepteur home cinéma ou le périphérique de projection de son sous tension et réglez son entrée sur l'entrée HDMI.
5. Branchez une extrémité d'un câble HDMI sur le port d'entrée HDMI du récepteur home cinéma ou du périphérique de projection de son et l'autre au port de sortie **HDMI** de votre ordinateur VAIO.

#### Astuce

- Vous pouvez régler la résolution de l'écran du téléviseur connecté à l'aide de votre ordinateur VAIO. Voir la section [Modification de la résolution \(taille\) de l'image affichée sur un périphérique connecté via HDMI](#) pour plus d'informations.
- Avec la connexion HDMI, le volume peut être réglé uniquement à partir du périphérique audio connecté. Votre ordinateur VAIO n'a aucun contrôle sur le niveau du volume des périphériques connectés.

## Changement du périphérique de sortie audio

---

Si un périphérique externe connecté à votre ordinateur VAIO ne produit aucun son, vous devez changer le périphérique de sortie audio.

1. Ouvrez **Panneau de configuration** et sélectionnez **Matériel et audio** (voir la section [Ouverture du Panneau de configuration](#) pour ouvrir **Panneau de configuration**).
2. Sélectionnez **Son**.
3. Sélectionnez l'onglet **Lecture**.
4. Vérifiez qu'une coche apparaît en regard de l'icône du périphérique à utiliser pour la reproduction du son de l'ordinateur.  
Si aucune coche n'apparaît en regard de l'icône, activez la case à cocher et cliquez sur **Par défaut**.
5. Sélectionnez **OK**.

### Pour modifier le débit audio et la profondeur de bit

La vitesse d'échantillonnage sonore et la profondeur de bit du signal de sortie audio numérique doivent être définis en fonction du périphérique audio numérique utilisé.

Suivez les étapes 1 à 3 ci-dessus puis sélectionnez l'icône du périphérique HDMI et **Propriétés**. Sur l'onglet **Avancé**, sélectionnez la vitesse d'échantillonnage et la profondeur de bits (par exemple 16 bits, 48 000 Hz (qualité DVD)) prises en charge par le périphérique puis **OK**.

## Remarques sur l'écran LCD

---

Pour une utilisation correcte de l'écran LCD, lisez les précautions suivantes.

- L'écran LCD a été fabriqué avec une technologie de haute précision. Toutefois, il se peut que vous constatiez l'apparition régulière de petits points noirs et/ou lumineux (rouge, bleu ou vert) sur l'écran LCD. Il s'agit d'une conséquence normale du processus de fabrication et non d'un signe de dysfonctionnement.
- Ne rayez pas la surface de l'écran LCD et n'y exercez aucune pression. Cela pourrait l'endommager.
- L'écran LCD peut chauffer pendant son utilisation. Ce phénomène est normal et ne constitue nullement un signe de dysfonctionnement.
- Du fait de la conception mécanique de l'écran LCD/écran tactile de votre ordinateur VAIO, la surface de l'écran peut devenir chaude lorsque vous utilisez l'ordinateur sur une longue période. Ce phénomène est normal et ne constitue nullement un signe de dysfonctionnement (modèles équipés d'un écran tactile).
- L'écran LCD/écran tactile est en verre armé afin de garantir sa longévité. Utilisez-le néanmoins avec précaution, car il n'est pas 100 % incassable. Dans le cas où l'écran se briserait en petits morceaux, faites attention à ne pas vous couper avec le verre brisé (modèles équipés d'un écran tactile).
- Ne laissez pas l'écran LCD exposé au soleil. Cela pourrait endommager l'écran LCD. Veillez à bloquer la lumière directe du soleil si vous utilisez votre ordinateur VAIO près d'une fenêtre.
- N'exercez aucune pression sur l'écran LCD ou sur ses bords. L'écran LCD peut être sensible à la pression ou aux contraintes supplémentaires et exercer une pression peut endommager l'écran ou provoquer des dysfonctionnements.
- L'utilisation de l'ordinateur VAIO dans des conditions de basse température peut entraîner la formation d'une image résiduelle sur l'écran LCD. Ce n'est pas le signe d'un dysfonctionnement. Une fois l'ordinateur revenu à une température normale, l'écran retrouve son aspect habituel.
- Une image résiduelle peut apparaître sur l'écran LCD si la même image reste affichée pendant une période prolongée. L'image résiduelle disparaît au bout d'un moment. Ce phénomène peut être évité grâce aux écrans de veille.

## Utilisation de la fonction Moniteurs multiples

---

La fonction Moniteurs multiples permet d'afficher différentes parties du bureau sur des écrans distincts.

Par exemple, si vous utilisez un écran externe connecté au port moniteur, l'écran de l'ordinateur et l'écran externe peuvent fonctionner comme un seul bureau.

1. Cliquez avec le bouton droit sur le bureau et sélectionnez **Résolution d'écran** (voir la section [Ouverture du Bureau](#) pour ouvrir le bureau).
2. Sélectionnez **Étendre ces affichages** dans la liste déroulante en regard de **Plusieurs affichages** et **OK**.  
Les options disponibles varient selon le nombre d'écrans externes connectés.

#### Note

- Il est possible que votre écran externe ne prenne pas en charge la fonction Moniteurs multiples.
- Il est également possible que certaines applications ne soient pas compatibles avec les paramètres de la fonction Moniteurs multiples.
- Ne modifiez pas les paramètres de l'écran pendant que vous utilisez des applications d'image ou de vidéo, ou lorsque vous lisez des DVD au risque d'entraîner l'échec de la lecture ou de l'affichage, ou encore de rendre le système instable.  
Modifiez les paramètres d'affichage une fois l'application d'image/de vidéo fermée.

#### Astuce

- Vous pouvez définir la résolution de chaque écran utilisé pour la fonction Moniteurs multiples.

## Sélection du mode d'affichage

---

Vous pouvez basculer la sortie d'écran entre l'écran de votre ordinateur et un écran externe raccordé à votre ordinateur VAIO.

1. Mettez un écran externe sous tension.
2. Appuyez sur les touches **Fn+F7** plusieurs fois pour sélectionner la sortie d'affichage de votre choix, puis appuyez sur la touche **Enter**.

#### Note

- Si vous débranchez un câble moniteur (non fourni) et qu'un écran externe est sélectionné comme sortie d'affichage, il devient difficile d'utiliser l'ordinateur VAIO, car son écran est vierge. Pour faire passer la sortie d'affichage vers l'écran de l'ordinateur, appuyez deux fois sur les touches **Fn+F7** puis appuyez sur la touche **Enter**.
- Pendant la lecture d'une vidéo, il se peut que la permutation de l'affichage ne soit pas disponible ou que votre ordinateur VAIO devienne instable. Quittez l'application de lecture vidéo avant de changer d'affichage.
- Selon le type d'écran externe ou de projecteur, il se peut que la permutation de l'affichage ne soit pas disponible.

## Connexion d'un téléviseur doté d'un port d'entrée HDMI

---

Vous pouvez connecter un téléviseur avec une entrée HDMI à votre ordinateur VAIO à l'aide d'un câble HDMI (non fourni).

Reportez-vous au manuel de votre téléviseur pour plus d'informations sur l'installation et l'utilisation.

1. Branchez le cordon d'alimentation du téléviseur sur une prise secteur et mettez-le sous tension.
2. Connectez une extrémité du câble HDMI au port de sortie **HDMI** (Composants et commandes situés sur les côtés) de votre ordinateur VAIO et l'autre extrémité au téléviseur.
3. Réglez l'entrée du téléviseur sur l'entrée externe. L'image de l'écran de votre ordinateur VAIO s'affiche sur le téléviseur.

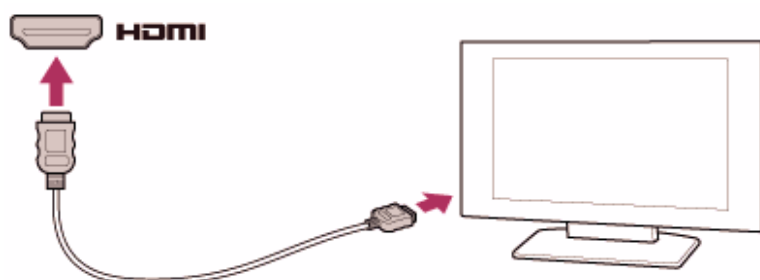

#### Note

- La forme de la sortie **HDMI** varie en fonction du modèle acheté. Veillez à utiliser un câble HDMI compatible avec la sortie **HDMI** de votre ordinateur VAIO.
- Si vous utilisez un pilote de périphérique autre que celui fourni par Sony, l'image ne s'affiche pas et aucun son n'est émis. Utilisez toujours le pilote de périphérique fourni par Sony pour les mises à jour.
- Pour entendre le son depuis un périphérique connecté au port de sortie **HDMI**, vous devez changer le périphérique de sortie audio. Voir la section [Changement du périphérique de sortie audio](#) pour la procédure détaillée.

#### Astuce

- Le port de sortie **HDMI** de votre ordinateur VAIO prend en charge la norme HDCP (High-bandwidth Digital Content Protection) qui permet de recevoir des signaux vidéo numériques chiffrés à des fins de protection contre la copie. De cette manière, il est possible d'afficher un contenu qui doit être protégé contre la copie et de profiter d'une plus grande variété de contenus haute définition.

## Démarrage de votre ordinateur VAIO à partir de périphériques externes

---

Vous pouvez démarrer votre ordinateur VAIO à partir de périphériques externes, tels qu'un lecteur de disques optiques, un lecteur de disquettes USB ou un lecteur USB flash, en utilisant la fonction BIOS.

1. Connectez un périphérique externe à votre ordinateur VAIO.
2. Appuyez sur le bouton **ASSIST** alors que votre ordinateur VAIO est éteint.  
L'écran **VAIO Care (Mode de Récupération) (VAIO Care (Rescue Mode))** apparaît.
3. Sélectionnez **Démarrer depuis un support (périphérique USB/disque optique) (Start from media (USB device/optical disc))**.  
Le processus de démarrage à partir d'un périphérique externe commence.



#### Note

- Déconnectez tous les périphériques de votre ordinateur VAIO, à l'exception du périphérique externe à partir duquel vous souhaitez procéder au démarrage. Certains périphériques ne peuvent pas être utilisés pour démarrer l'ordinateur ou sont incompatibles avec ce dernier.
- Si un adaptateur secteur est fourni avec le périphérique externe, commencez par le connecter d'abord à une alimentation secteur.

## Réglage du volume dans Windows

---

Vous pouvez régler le volume sur chaque périphérique et application à partir du **Panneau de configuration**.

1. Ouvrez **Panneau de configuration** et sélectionnez **Matériel et audio** (voir la section [Ouverture du Panneau de configuration](#) pour ouvrir **Panneau de configuration**).
2. Sélectionnez **Ajuster le volume du système** sous **Son**.
3. Déplacez le curseur vers le haut ou le bas sous **Périphérique** ou **Applications** pour sélectionner le volume sonore de votre choix. Si le son est coupé (  ), sélectionnez  (Désactiver la coupure du son) pour le réactiver (  ). Si le volume est faible, augmentez-le à l'aide du curseur.

## Connexion d'un périphérique de sortie audio numérique haute définition entre votre ordinateur VAIO et un téléviseur

---

Vous pouvez raccorder un récepteur home cinéma de haute qualité ou tout autre type de décodeur de son d'ambiance (surround) entre votre ordinateur VAIO et un téléviseur à l'aide d'une connexion HDMI.

1. Assurez-vous qu'une connexion HDMI existe entre le téléviseur et le récepteur home cinéma ou le périphérique de projection de son.
2. Sélectionnez la sortie HDMI comme périphérique de sortie audio (voir la section [Changement du périphérique de sortie audio](#) pour plus d'informations).

3. Mettez le téléviseur sous tension et réglez son entrée sur l'entrée HDMI.
4. Mettez le récepteur home cinéma ou le périphérique de projection de son sous tension et réglez son entrée sur l'entrée HDMI.
5. Branchez une extrémité d'un câble HDMI sur le port d'entrée HDMI du récepteur home cinéma ou du périphérique de projection de son et l'autre au port de sortie **HDMI** de votre ordinateur VAIO.

#### Astuce

- Vous pouvez régler la résolution de l'écran du téléviseur connecté à l'aide de votre ordinateur VAIO. Voir la section [Modification de la résolution \(taille\) de l'image affichée sur un périphérique connecté via HDMI](#) pour plus d'informations.
- Avec la connexion HDMI, le volume peut être réglé uniquement à partir du périphérique audio connecté. Votre ordinateur VAIO n'a aucun contrôle sur le niveau du volume des périphériques connectés.

## Réglage du volume du microphone

---

Vous pouvez régler le volume du microphone.

1. Ouvrez **Panneau de configuration** et sélectionnez **Matériel et audio** (voir la section [Ouverture du Panneau de configuration](#) pour ouvrir **Panneau de configuration**).
2. Sélectionnez **Son**.
3. Sélectionnez l'onglet **Enregistrement**.
4. Double-cliquez sur l'icône du microphone.
5. Sélectionnez l'onglet **Niveaux** dans la fenêtre **Propriétés du microphone**.
6. Déplacez le curseur vers la droite ou vers la gauche sous **Microphone** pour sélectionner le volume sonore de votre choix.  
Si le volume du microphone est insuffisant, même au niveau maximal, déplacez le curseur de la section **Ampli microphone** vers la droite ou vers la gauche pour régler le niveau de volume.



7. Sélectionnez **OK**.

## Réglage du volume des haut-parleurs

---

Vous pouvez régler le volume des haut-parleurs et du casque.

### **Pour régler le volume à l'aide de la touche Fn**

Appuyez sur la touche **F3** tout en maintenant la touche **Fn** enfoncée pour diminuer le volume. Appuyez sur la touche **F4** tout en maintenant la touche **Fn** enfoncée pour augmenter le volume.

Vous pouvez aussi appuyer sur les boutons **VOL** (Volume) (Composants et commandes situés sur les côtés) de votre ordinateur VAIO pour régler le volume.

### **Pour désactiver le son à l'aide de la touche Fn**

Appuyez sur la touche **F2** tout en maintenant la touche **Fn** enfoncée pour désactiver le volume des haut-parleurs et du casque.

Appuyez à nouveau sur les touches **Fn+F2** pour activer le volume.

Vous pouvez aussi appuyer sur les touches **Fn+F3** ou **Fn+F4** pour activer le volume.

## Changement du périphérique de sortie audio

---

Si un périphérique externe connecté à votre ordinateur VAIO ne produit aucun son, vous devez changer le périphérique de sortie audio.

1. Ouvrez **Panneau de configuration** et sélectionnez **Matériel et audio** (voir la section Ouverture du Panneau de configuration pour ouvrir **Panneau de configuration**).
2. Sélectionnez **Son**.
3. Sélectionnez l'onglet **Lecture**.
4. Vérifiez qu'une coche apparaît en regard de l'icône du périphérique à utiliser pour la reproduction du son de l'ordinateur.  
Si aucune coche n'apparaît en regard de l'icône, activez la case à cocher et cliquez sur **Par défaut**.
5. Sélectionnez **OK**.

## Pour modifier le débit audio et la profondeur de bit

La vitesse d'échantillonnage sonore et la profondeur de bit du signal de sortie audio numérique doivent être définis en fonction du périphérique audio numérique utilisé.

Suivez les étapes 1 à 3 ci-dessus puis sélectionnez l'icône du périphérique HDMI et **Propriétés**. Sur l'onglet **Avancé**, sélectionnez la vitesse d'échantillonnage et la profondeur de bits (par exemple 16 bits, 48 000 Hz (qualité DVD)) prises en charge par le périphérique puis **OK**.

## Jouer un son optimisé sur votre ordinateur VAIO à l'aide du mode AudioClair+

---

Le mode AudioClair+ permet d'obtenir un son de qualité élevée optimisé pour votre ordinateur VAIO à l'aide de technologies de traitement du signal numérique initialement développé par Sony.

Une opération simple vous permet de jouir d'un son riche avec des aigus clairs et des basses profondes.

1. Démarrez **VAIO Control Center** et sélectionnez **Qualité du son (Sound Quality)** (voir la section [Recherche/Démarrage des Applications, Paramètres, ou Fichiers](#) pour démarrer **VAIO Control Center**).
2. Sélectionnez le mode audio dans **Effets sonores (Sound Effects)**. Le son optimisé est reproduit lorsque vous sélectionnez le mode AudioClair+ qui correspond à votre source audio.

### Astuce

- Vous pouvez aussi régler les effets sonores en fonction de vos préférences dans **Détails (Details)** sous **Effets sonores (Sound Effects)**.

## Réglage du volume des haut-parleurs

---

Vous pouvez régler le volume des haut-parleurs et du casque.

### Pour régler le volume à l'aide de la touche Fn

Appuyez sur la touche **F3** tout en maintenant la touche **Fn** enfoncée pour diminuer le volume. Appuyez sur la touche **F4** tout en maintenant la

touche **Fn** enfoncée pour augmenter le volume.

Vous pouvez aussi appuyer sur les boutons **VOL** (Volume) (Composants et commandes situés sur les côtés) de votre ordinateur VAIO pour régler le volume.

### **Pour désactiver le son à l'aide de la touche Fn**

Appuyez sur la touche **F2** tout en maintenant la touche **Fn** enfoncée pour désactiver le volume des haut-parleurs et du casque.

Appuyez à nouveau sur les touches **Fn+F2** pour activer le volume.

Vous pouvez aussi appuyer sur les touches **Fn+F3** ou **Fn+F4** pour activer le volume.

## Jouer un son optimisé sur votre ordinateur VAIO à l'aide du mode AudioClair+

---

Le mode AudioClair+ permet d'obtenir un son de qualité élevée optimisé pour votre ordinateur VAIO à l'aide de technologies de traitement du signal numérique initialement développé par Sony.

Une opération simple vous permet de jouir d'un son riche avec des aigus clairs et des basses profondes.

1. Démarrez **VAIO Control Center** et sélectionnez **Qualité du son (Sound Quality)** (voir la section Recherche/Démarrage des Applications, Paramètres, ou Fichiers pour démarrer **VAIO Control Center**).
2. Sélectionnez le mode audio dans **Effets sonores (Sound Effects)**. Le son optimisé est reproduit lorsque vous sélectionnez le mode AudioClair+ qui correspond à votre source audio.

#### **Astuce**

- Vous pouvez aussi régler les effets sonores en fonction de vos préférences dans **Détails (Details)** sous **Effets sonores (Sound Effects)**.

## Réglage du volume du microphone

---

Vous pouvez régler le volume du microphone.

1. Ouvrez **Panneau de configuration** et sélectionnez **Matériel et audio** (voir la section [Ouverture du Panneau de configuration](#) pour ouvrir **Panneau de configuration**).
2. Sélectionnez **Son**.
3. Sélectionnez l'onglet **Enregistrement**.
4. Double-cliquez sur l'icône du microphone.
5. Sélectionnez l'onglet **Niveaux** dans la fenêtre **Propriétés du microphone**.
6. Déplacez le curseur vers la droite ou vers la gauche sous **Microphone** pour sélectionner le volume sonore de votre choix.  
Si le volume du microphone est insuffisant, même au niveau maximal, déplacez le curseur de la section **Ampli microphone** vers la droite ou vers la gauche pour régler le niveau de volume.
7. Sélectionnez **OK**.

## Connexion d'un périphérique de sortie audio numérique haute définition entre votre ordinateur VAIO et un téléviseur

---

Vous pouvez raccorder un récepteur home cinéma de haute qualité ou tout autre type de décodeur de son d'ambiance (surround) entre votre ordinateur VAIO et un téléviseur à l'aide d'une connexion HDMI.

1. Assurez-vous qu'une connexion HDMI existe entre le téléviseur et le récepteur home cinéma ou le périphérique de projection de son.
2. Sélectionnez la sortie HDMI comme périphérique de sortie audio (voir la section [Changement du périphérique de sortie audio](#) pour plus d'informations).
3. Mettez le téléviseur sous tension et réglez son entrée sur l'entrée HDMI.
4. Mettez le récepteur home cinéma ou le périphérique de projection de son sous tension et réglez son entrée sur l'entrée HDMI.

5. Branchez une extrémité d'un câble HDMI sur le port d'entrée HDMI du récepteur home cinéma ou du périphérique de projection de son et l'autre au port de sortie **HDMI** de votre ordinateur VAIO.

#### Astuce

- Vous pouvez régler la résolution de l'écran du téléviseur connecté à l'aide de votre ordinateur VAIO. Voir la section [Modification de la résolution \(taille\) de l'image affichée sur un périphérique connecté via HDMI](#) pour plus d'informations.
- Avec la connexion HDMI, le volume peut être réglé uniquement à partir du périphérique audio connecté. Votre ordinateur VAIO n'a aucun contrôle sur le niveau du volume des périphériques connectés.

## À propos du bouton ASSIST

---

Appuyez sur le bouton **ASSIST** pour effectuer les tâches d'entretien périodique de votre ordinateur VAIO ou pour résoudre les problèmes que vous êtes susceptible de rencontrer en cours d'utilisation.

Lorsque l'ordinateur est allumé, le bouton **ASSIST** démarre **VAIO Care**. Lorsque l'ordinateur est éteint, le bouton **ASSIST** affiche l'écran **VAIO Care (Mode de Récupération) (VAIO Care (Rescue Mode))**.

**VAIO Care (Mode de Récupération): Solutions de récupération VAIO (VAIO Care (Rescue Mode): VAIO recovery solutions)** permet de récupérer l'ordinateur en cas d'urgence, par exemple lorsque Windows ne démarre pas.

#### Note

- Si l'écran **VAIO Care (Mode de Récupération) (VAIO Care (Rescue Mode))** est affiché et que cinq minutes d'inactivité s'écoulent, votre ordinateur VAIO s'éteint automatiquement.

## À propos du bouton ASSIST

---

Appuyez sur le bouton **ASSIST** pour effectuer les tâches d'entretien périodique de votre ordinateur VAIO ou pour résoudre les problèmes que vous êtes susceptible de rencontrer en cours d'utilisation.

Lorsque l'ordinateur est allumé, le bouton **ASSIST** démarre **VAIO Care**. Lorsque l'ordinateur est éteint, le bouton **ASSIST** affiche l'écran **VAIO**

## Care (Mode de Récupération) (VAIO Care (Rescue Mode)).

### VAIO Care (Mode de Récupération): Solutions de récupération

**VAIO (VAIO Care (Rescue Mode): VAIO recovery solutions)** permet de récupérer l'ordinateur en cas d'urgence, par exemple lorsque Windows ne démarre pas.

#### Note

- Si l'écran **VAIO Care (Mode de Récupération) (VAIO Care (Rescue Mode))** est affiché et que cinq minutes d'inactivité s'écoulent, votre ordinateur VAIO s'éteint automatiquement.

## Utilisation du pavé tactile

---

Faites glisser votre doigt sur le pavé tactile pour déplacer le pointeur sur l'écran de l'ordinateur.

Lorsque le pointeur se trouve sur l'élément ou l'objet désiré, appuyez sur le bouton gauche ou sur le bouton droit pour exécuter diverses commandes ou afficher des menus.

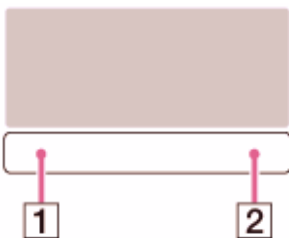

**1** Bouton gauche

**2** Bouton droit

### Pour cliquer

Avec le pointeur sur l'élément ou l'objet désiré, appuyez une fois sur le bouton gauche.

Vous pouvez aussi tapoter une fois sur le pavé tactile.

### Pour double-cliquer

Lorsque le pointeur se trouve sur l'élément ou l'objet de votre choix, appuyez rapidement deux fois sur le bouton gauche.

Vous pouvez aussi tapoter deux fois rapidement sur le pavé tactile.

### Pour cliquer avec le bouton droit

Avec le pointeur sur l'élément ou l'objet désiré, appuyez une fois sur le

bouton droit.

Vous pouvez également tapoter le pavé tactile avec deux doigts.

Vous pouvez afficher différents menus de raccourcis en fonction de l'emplacement du pointeur.

### **Pour faire glisser**

Avec le pointeur sur l'élément ou l'objet désiré, appuyez une fois sur le bouton gauche et, tout en laissant votre doigt appuyé sur le bouton, faites glisser votre doigt sur le pavé tactile.

Vous pouvez aussi tapoter deux fois rapidement sur le pavé tactile, et lors du second tapotement, faire glisser votre doigt.

### **Pour effectuer un glisser-déposer**

Faites glisser une icône, par exemple un fichier, à l'endroit de votre choix, puis relâchez le bouton gauche.

Vous pouvez aussi tapoter deux fois rapidement l'icône, et lors du second tapotement, faire glisser votre doigt vers l'emplacement désiré puis relâcher votre doigt du pavé tactile.

### **Pour faire défiler**

Faites glisser deux doigts vers le haut et vers le bas sur le pavé tactile pour faire défiler l'écran verticalement.

Faites glisser deux doigts vers la gauche et vers la droite sur le pavé tactile pour faire défiler l'écran horizontalement.

### **Pour ouvrir le menu des applications**

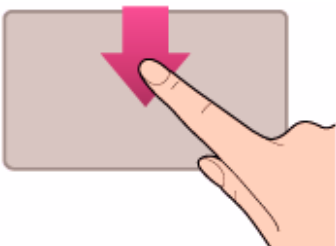

Placez votre doigt sur la bordure supérieure du pavé tactile et faites glisser le doigt vers le bas.

Le menu des applications n'apparaît pas si une application ne prend pas en charge le menu des applications.

### **Pour ouvrir les icônes**

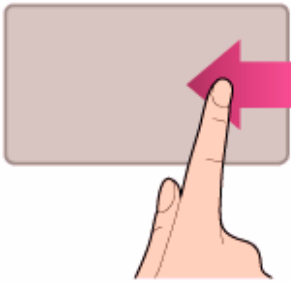

Placez votre doigt sur la bordure droite du pavé tactile et faites glisser le doigt vers la gauche. Voir la section [Ouverture des icônes](#) pour plus d'informations.

### **Pour passer d'une application à une autre**

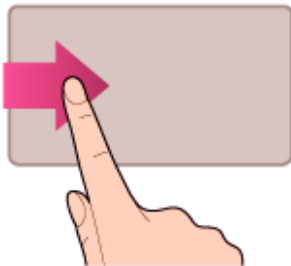

Placez votre doigt sur la bordure gauche du pavé tactile et faites glisser le doigt vers la droite pour passer à l'application en cours d'exécution. Lorsque plusieurs applications s'exécutent, répétez cette action pour faire défiler les applications dans l'ordre décroissant depuis la dernière application utilisée.

#### **Note**

- La fonction Gestes (défilement, ouverture du menu des applications, ouverture des icônes, changement d'application) peut ne pas fonctionner selon l'état de fonctionnement de votre ordinateur VAIO ou les paramètres du pavé tactile.

## Utilisation de la caméra intégrée

---

Vous pouvez effectuer un appel vidéo via Internet grâce à la caméra intégrée et aux applications de communication. Le témoin de la caméra intégrée s'allume lorsque celle-ci est utilisée.

### **Face avant**



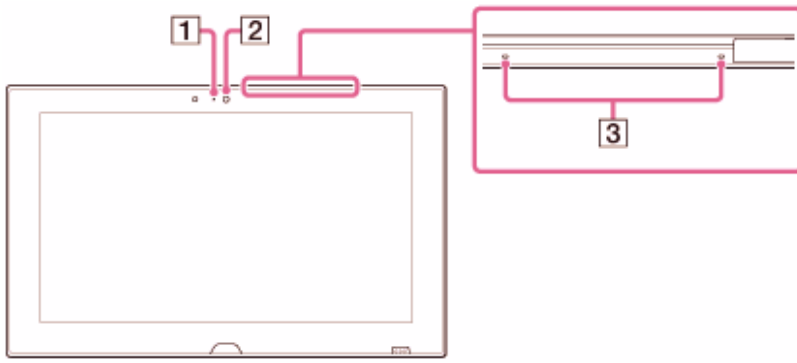

1 Témoin de la caméra avant intégrée

2 Caméra avant intégrée

3 Microphones doubles intégrés

## Face arrière

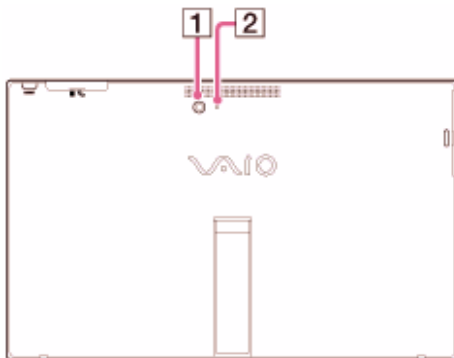

1 Caméra arrière intégrée

2 Témoin de la caméra arrière intégrée

### Astuce

- Les applications installées sur votre ordinateur VAIO dépendent des configurations de l'ordinateur.
- Certaines applications peuvent ne pas prendre en charge tous les paramètres de résolution de la caméra intégrée.
- Si la fréquence d'alimentation électrique de l'endroit où vous vous trouvez est différente de celle que vous sélectionnez dans l'application de la caméra, le système de mise au point automatique (autofocus) de la caméra arrière intégrée peut ne pas fonctionner.

## Utilisation de l'application antivirus sur votre ordinateur VAIO

---

Protégez votre ordinateur VAIO contre les virus informatiques grâce à l'application antivirus.

Vous pouvez conserver l'application antivirus à jour en téléchargeant et installant les dernières mises à jour à partir du site Web de son éditeur. Pour mettre à jour l'application antivirus, recherchez l'application antivirus installée sur votre ordinateur VAIO et suivez les étapes correspondantes.

1. Assurez-vous que votre ordinateur VAIO soit connecté à Internet.
2. Effectuez les opérations suivantes correspondant à votre application d'antivirus préinstallée.  
Pour Trend Micro :  
Démarrez **Trend Micro Titanium Maximum Security**.  
Pour McAfee :  
Démarrez **McAfee LiveSafe - Internet Security, McAfee Internet Security** ou **McAfee Total Protection**.  
Pour Kaspersky Internet Security :  
Démarrez **Kaspersky Internet Security**.
3. Suivez les instructions qui s'affichent à l'écran.

#### Note

- Suivant la version de l'application installée sur votre ordinateur VAIO, la procédure réelle peut être différente de celle décrite ci-dessus. Dans ce cas, suivez les instructions à l'écran.

#### Astuce

- Voir la section Recherche/Démarrage des Applications, Paramètres, ou Fichiers pour démarrer l'application antivirus.
- Reportez-vous au fichier d'aide de l'application pour plus d'informations.

## Création, modification et suppression de votre mot de passe Windows

---

Définir un mot de passe Windows vous permet de protéger votre ordinateur VAIO de tout accès non autorisé. Le mot de passe doit être saisi lorsque l'ordinateur est mis sous tension ou lorsqu'il passe du mode d'économie d'énergie au mode Normal.

Reportez-vous à l'**Aide et support Windows** (Ouverture de l'Aide et support Windows) pour plus d'informations sur le mot de passe Windows.

1. Ouvrez les icônes et sélectionnez l'icône  **Paramètres** (voir la section [Ouverture des icônes](#) pour ouvrir les icônes).
2. Sélectionnez **Modifier les paramètres du PC** dans l'angle inférieur droit.
3. Sélectionnez **Utilisateurs** dans le volet gauche de l'écran **Paramètres du PC**.
4. Sélectionnez **Créer un mot de passe** ou **Changer votre mot de passe**.
5. Suivez les instructions qui s'affichent à l'écran pour saisir votre mot de passe.

#### Note

- N'oubliez pas votre mot de passe. Notez votre mot de passe et conservez-le dans un endroit sûr.

#### Astuce

- Vous pouvez spécifier un indice qui vous aidera à vous rappeler de votre mot de passe en cas d'oubli. Vous pouvez également créer un disque de réinitialisation du mot de passe qui vous permettra de créer un nouveau mot de passe. Reportez-vous à l'**Aide et support Windows** ([Ouverture de l'Aide et support Windows](#)) pour plus d'informations sur le mot de passe Windows.

## Définition/Modification du mot de passe d'alimentation

---

À l'aide de la fonction BIOS, vous pouvez définir un mot de passe (mot de passe d'alimentation) pour le démarrage de votre ordinateur VAIO. Après l'apparition du logo VAIO, vous serez invité(e) à saisir le mot de passe d'alimentation pour démarrer l'ordinateur.

Il existe deux types de mots de passe. Définissez d'abord le mot de passe de l'ordinateur.

- **Mot de passe de l'ordinateur (pour les administrateurs) :**  
Permet aux utilisateurs disposant de droits d'administration de modifier toutes les options de configuration dans l'écran de configuration du BIOS, et de démarrer votre ordinateur VAIO.

- Mot de passe de l'utilisateur (pour les utilisateurs dépourvus de droits d'administration) :  
Permet aux utilisateurs standard de modifier certaines options de configuration du BIOS, et de démarrer votre ordinateur VAIO. Pour définir le mot de passe de l'utilisateur, vous devez au préalable définir le mot de passe de l'ordinateur.
  1. Appuyez sur le bouton **ASSIST** alors que votre ordinateur VAIO est éteint.  
L'écran **VAIO Care (Mode de Récupération) (VAIO Care (Rescue Mode))** apparaît.
  2. Sélectionnez **Démarrer le BIOS (Start BIOS setup)**.  
Si vous avez déjà défini un mot de passe, saisissez-le.  
L'écran de configuration du BIOS s'affiche.
  3. Appuyez sur la touche **←** ou **→** pour sélectionner l'onglet **Security**, sélectionnez **Set Machine Password** ou **Set User Password**, puis appuyez sur la touche **Enter**.  
L'écran de saisie du mot de passe s'affiche.
  4. Saisissez le mot de passe, puis appuyez sur la touche **Enter**.  
Pour modifier le mot de passe, saisissez le mot de passe actuel, puis le nouveau. Le mot de passe peut comporter jusqu'à 32 caractères alphanumériques (espaces compris) et est sensible à la casse.
  5. Appuyez sur la touche **↑** ou **↓** pour sélectionner **Password when Power On**, appuyez sur la touche **Enter**, puis sélectionnez **Enabled**.
  6. Appuyez sur la touche **←** ou **→** pour sélectionner l'onglet **Exit**, sélectionnez **Exit Setup**, puis appuyez sur la touche **Enter**.
  7. À l'invite de confirmation, appuyez sur la touche **Enter**.

**Note**

- Veillez à noter le mot de passe pour éviter de l'oublier.
- En cas d'oubli du mot de passe, vous ne pouvez pas démarrer votre ordinateur VAIO.
- Vous pouvez réinitialiser le mot de passe de l'utilisateur dans l'écran de configuration du BIOS en saisissant le mot de passe de l'ordinateur.
- Si vous avez oublié le mot de passe de votre ordinateur, celui-ci doit

être réinitialisé par un centre de services/d'assistance Sony agréé (des frais de réinitialisation vous seront facturés).

## Passer d'un compte local à un compte Microsoft

---

Dans Windows 8, vous pouvez passer d'un compte local à un compte Microsoft et inversement.

En passant d'un compte local à un compte Microsoft, vous pouvez télécharger des applications à partir de **Windows Store**.

Pour créer un compte Microsoft ou y passer, procédez comme suit.

1. Ouvrez les icônes et sélectionnez l'icône  **Paramètres** (voir la section [Ouverture des icônes](#) pour ouvrir les icônes).
2. Sélectionnez **Modifier les paramètres du PC** dans l'angle inférieur droit.
3. Sélectionnez **Utilisateurs** dans le volet gauche de l'écran **Paramètres du PC**.
4. Sélectionnez **Passer à un compte Microsoft**.
5. Suivez les instructions qui s'affichent à l'écran.

### Astuce

- Pour passer à un compte local, sélectionnez **Passer à un compte local** à l'étape 4 au lieu de **Passer à un compte Microsoft**.
- Si vous oubliez le mot de passe de votre compte Microsoft, contactez les services d'assistance Microsoft.

## Suppression du mot de passe d'alimentation

---

S'il n'est plus nécessaire de saisir le mot de passe d'alimentation pour démarrer votre ordinateur VAIO, procédez comme suit pour supprimer le mot de passe de l'ordinateur et le mot de passe de l'utilisateur.

1. Appuyez sur le bouton **ASSIST** alors que votre ordinateur VAIO est éteint.  
L'écran **VAIO Care (Mode de Récupération) (VAIO Care (Rescue Mode))** apparaît.

2. Sélectionnez **Démarrer le BIOS (Start BIOS setup)**.  
Si vous avez déjà défini un mot de passe, saisissez-le.  
L'écran de configuration du BIOS s'affiche.
3. Appuyez sur la touche **←** ou **→** pour sélectionner l'onglet **Security**, sélectionnez **Set Machine Password** ou **Set User Password**, puis appuyez sur la touche **Enter**.  
L'écran de saisie du mot de passe s'affiche.
4. Laissez les champs **Enter New Password** et **Confirm New Password** vides, puis appuyez sur la touche **Enter**.
5. Appuyez sur la touche **←** ou **→** pour sélectionner l'onglet **Exit**, sélectionnez **Exit Setup**, puis appuyez sur la touche **Enter**.  
À l'invite de confirmation, appuyez sur la touche **Enter**.

## Affichage des informations système

---

Vous pouvez afficher les informations système de votre ordinateur VAIO.

1. Démarrez **VAIO Care (Desktop)** (voir la section [Recherche/Démarrage des Applications, Paramètres, ou Fichiers](#) pour démarrer **VAIO Care (Desktop)**).
2. Sélectionnez **À propos de votre VAIO (About Your VAIO)** et **Informations système (System information)**.  
Les informations système de votre ordinateur VAIO s'affichent.

## Démarrage de votre ordinateur VAIO à partir de périphériques externes

---

Vous pouvez démarrer votre ordinateur VAIO à partir de périphériques externes, tels qu'un lecteur de disques optiques, un lecteur de disquettes USB ou un lecteur USB flash, en utilisant la fonction BIOS.

1. Connectez un périphérique externe à votre ordinateur VAIO.
2. Appuyez sur le bouton **ASSIST** alors que votre ordinateur VAIO est éteint.

L'écran **VAIO Care (Mode de Récupération) (VAIO Care (Rescue Mode))** apparaît.

3. Sélectionnez **Démarrer depuis un support (périphérique USB/disque optique) (Start from media (USB device/optical disc))**.

Le processus de démarrage à partir d'un périphérique externe commence.

#### Note

- Déconnectez tous les périphériques de votre ordinateur VAIO, à l'exception du périphérique externe à partir duquel vous souhaitez procéder au démarrage. Certains périphériques ne peuvent pas être utilisés pour démarrer l'ordinateur ou sont incompatibles avec ce dernier.
- Si un adaptateur secteur est fourni avec le périphérique externe, commencez par le connecter d'abord à une alimentation secteur.

## Définition/Modification du mot de passe d'alimentation

---

À l'aide de la fonction BIOS, vous pouvez définir un mot de passe (mot de passe d'alimentation) pour le démarrage de votre ordinateur VAIO. Après l'apparition du logo VAIO, vous serez invité(e) à saisir le mot de passe d'alimentation pour démarrer l'ordinateur.

Il existe deux types de mots de passe. Définissez d'abord le mot de passe de l'ordinateur.

- **Mot de passe de l'ordinateur (pour les administrateurs) :**  
Permet aux utilisateurs disposant de droits d'administration de modifier toutes les options de configuration dans l'écran de configuration du BIOS, et de démarrer votre ordinateur VAIO.
- **Mot de passe de l'utilisateur (pour les utilisateurs dépourvus de droits d'administration) :**  
Permet aux utilisateurs standard de modifier certaines options de configuration du BIOS, et de démarrer votre ordinateur VAIO. Pour définir le mot de passe de l'utilisateur, vous devez au préalable définir le mot de passe de l'ordinateur.

1. Appuyez sur le bouton **ASSIST** alors que votre ordinateur VAIO est éteint.  
L'écran **VAIO Care (Mode de Récupération) (VAIO Care (Rescue Mode))** apparaît.
2. Sélectionnez **Démarrer le BIOS (Start BIOS setup)**.  
Si vous avez déjà défini un mot de passe, saisissez-le.  
L'écran de configuration du BIOS s'affiche.
3. Appuyez sur la touche **←** ou **→** pour sélectionner l'onglet **Security**, sélectionnez **Set Machine Password** ou **Set User Password**, puis appuyez sur la touche **Enter**.  
L'écran de saisie du mot de passe s'affiche.
4. Saisissez le mot de passe, puis appuyez sur la touche **Enter**.  
Pour modifier le mot de passe, saisissez le mot de passe actuel, puis le nouveau. Le mot de passe peut comporter jusqu'à 32 caractères alphanumériques (espaces compris) et est sensible à la casse.
5. Appuyez sur la touche **↑** ou **↓** pour sélectionner **Password when Power On**, appuyez sur la touche **Enter**, puis sélectionnez **Enabled**.
6. Appuyez sur la touche **←** ou **→** pour sélectionner l'onglet **Exit**, sélectionnez **Exit Setup**, puis appuyez sur la touche **Enter**.
7. À l'invite de confirmation, appuyez sur la touche **Enter**.

#### Note

- Veillez à noter le mot de passe pour éviter de l'oublier.
- En cas d'oubli du mot de passe, vous ne pouvez pas démarrer votre ordinateur VAIO.
- Vous pouvez réinitialiser le mot de passe de l'utilisateur dans l'écran de configuration du BIOS en saisissant le mot de passe de l'ordinateur.
- Si vous avez oublié le mot de passe de votre ordinateur, celui-ci doit être réinitialisé par un centre de services/d'assistance Sony agréé (des frais de réinitialisation vous seront facturés).

## Utilisation de Intel(R) Anti-Theft Technology (modèles prenant en charge Intel(R) Anti-Theft Technology)

---



Vous pouvez modifier les paramètres relatifs à Intel(R) Anti-Theft Technology sur l'écran de configuration du BIOS.  
Procédez comme suit pour activer Intel(R) Anti-Theft Technology.

1. Appuyez sur le bouton **ASSIST** alors que votre ordinateur VAIO est éteint.  
L'écran **VAIO Care (Mode de Récupération) (VAIO Care (Rescue Mode))** apparaît.
2. Sélectionnez **Démarrer le BIOS (Start BIOS setup)**.  
Si vous avez déjà défini un mot de passe, saisissez-le.  
L'écran de configuration du BIOS s'affiche.
3. Appuyez sur la touche **←** ou **→** pour sélectionner l'onglet **Advanced**.
4. Sélectionnez **Intel(R) AT Support System** puis appuyez sur la touche **Enter**.
5. Appuyez sur la touche **↑** ou **↓** pour sélectionner **Enabled** puis appuyez sur la touche **Enter**.
6. Appuyez sur la touche **←** ou **→** pour sélectionner l'onglet **Exit**, sélectionnez **Exit Setup**, puis appuyez sur la touche **Enter**.  
À l'invite de confirmation, appuyez sur la touche **Enter**.

## À propos du bouton ASSIST

---

Appuyez sur le bouton **ASSIST** pour effectuer les tâches d'entretien périodique de votre ordinateur VAIO ou pour résoudre les problèmes que vous êtes susceptible de rencontrer en cours d'utilisation.

Lorsque l'ordinateur est allumé, le bouton **ASSIST** démarre **VAIO Care**. Lorsque l'ordinateur est éteint, le bouton **ASSIST** affiche l'écran **VAIO Care (Mode de Récupération) (VAIO Care (Rescue Mode))**.  
**VAIO Care (Mode de Récupération): Solutions de récupération VAIO (VAIO Care (Rescue Mode): VAIO recovery solutions)** permet de récupérer l'ordinateur en cas d'urgence, par exemple lorsque Windows ne démarre pas.

### Note

- Si l'écran **VAIO Care (Mode de Récupération) (VAIO Care (Rescue**

**Mode))** est affiché et que cinq minutes d'inactivité s'écoulent, votre ordinateur VAIO s'éteint automatiquement.

## Suppression du mot de passe d'alimentation

---

S'il n'est plus nécessaire de saisir le mot de passe d'alimentation pour démarrer votre ordinateur VAIO, procédez comme suit pour supprimer le mot de passe de l'ordinateur et le mot de passe de l'utilisateur.

1. Appuyez sur le bouton **ASSIST** alors que votre ordinateur VAIO est éteint.  
L'écran **VAIO Care (Mode de Récupération) (VAIO Care (Rescue Mode))** apparaît.
2. Sélectionnez **Démarrer le BIOS (Start BIOS setup)**.  
Si vous avez déjà défini un mot de passe, saisissez-le.  
L'écran de configuration du BIOS s'affiche.
3. Appuyez sur la touche **←** ou **→** pour sélectionner l'onglet **Security**, sélectionnez **Set Machine Password** ou **Set User Password**, puis appuyez sur la touche **Enter**.  
L'écran de saisie du mot de passe s'affiche.
4. Laissez les champs **Enter New Password** et **Confirm New Password** vides, puis appuyez sur la touche **Enter**.
5. Appuyez sur la touche **←** ou **→** pour sélectionner l'onglet **Exit**, sélectionnez **Exit Setup**, puis appuyez sur la touche **Enter**.  
À l'invite de confirmation, appuyez sur la touche **Enter**.

## Mise à jour de votre ordinateur VAIO

---

Afin d'optimiser les capacités, la sécurité et les fonctionnalités de votre ordinateur VAIO, veillez à le mettre à jour en installant les applications suivantes.

### Note

- Pour définir les paramètres de mise à jour suivants, votre ordinateur VAIO doit être connecté à Internet.

### Windows Update

**Windows Update** vous permet de rendre votre ordinateur VAIO plus stable.

1. Ouvrez les icônes et sélectionnez l'icône  **Rechercher** (voir la section [Ouverture des icônes](#) pour ouvrir les icônes).
2. Sélectionnez **Paramètres** et saisissez « Windows Update » dans la zone de recherche.
3. Sélectionnez **Windows Update** dans la liste et suivez les instructions qui s'affichent à l'écran pour effectuer les mises à jour.

## **VAIO Update**

**VAIO Update** vous avertit automatiquement en cas de nouvelles mises à jour disponibles sur Internet puis il les télécharge et les installe sur votre ordinateur VAIO.

1. Démarrez **VAIO Update** et suivez les instructions qui s'affichent à l'écran (voir la section [Recherche/Démarrage des Applications, Paramètres, ou Fichiers](#) pour démarrer **VAIO Update**).

## **Pour mettre à jour les applications Windows Store**

Veillez à mettre à jour l'application **Windows Store**. Si une mise à jour est disponible, un nombre apparaîtra dans la tuile **Windows Store** de l'écran **Accueil**.

1. Sélectionnez la tuile **Windows Store** pour l'ouvrir.
2. Sélectionnez **Mises à jour** dans le coin supérieur droit de l'écran. Le nombre entre parenthèses représente le nombre de programmes que vous pouvez utiliser.
3. Cochez les applications que vous voulez mettre à jour et sélectionnez **Installer**.  
Pour mettre les applications à jour plus tard, supprimez la coche.

## Maintien de votre ordinateur VAIO dans des conditions optimales (VAIO Care)

---

Avec **VAIO Care**, vous pouvez effectuer les opérations ci-dessous pour que votre ordinateur continue à fonctionner à un niveau optimal.

- Effectuez régulièrement des contrôles des performances et des réglages simples.
- Trouvez des informations d'assistance (l'URL du site Web d'assistance, le numéro de téléphone de contact, etc.).

- Démarrez **VAIO Care** en appuyant simplement sur le bouton **ASSIST** et recherchez les solutions adaptées à votre problème.
1. Appuyez sur le bouton **ASSIST** alors que votre ordinateur VAIO est allumé.  
**VAIO Care** démarre.  
Reportez-vous au fichier d'aide de **VAIO Care** pour plus d'informations.

#### Astuce

- Appuyer sur le bouton **ASSIST** alors que votre ordinateur VAIO est éteint affiche l'écran **VAIO Care (Mode de Récupération) (VAIO Care (Rescue Mode))**. **VAIO Care (Mode de Récupération): Solutions de récupération VAIO (VAIO Care (Rescue Mode): VAIO recovery solutions)** peut être utilisé pour récupérer l'ordinateur en cas d'urgence, par exemple quand Windows ne démarre pas.
- Vous pouvez aussi ouvrir les icônes, sélectionner l'icône  **Rechercher** et **Applications** et saisir « VAIO Care (Desktop) » dans la zone de recherche pour démarrer **VAIO Care**.  
Voir la section [Ouverture des icônes](#) pour ouvrir les icônes.

## Utilisation de VAIO Update

---

**VAIO Update** propose un service fournissant des informations sur les mises à jour disponibles (notamment des avis importants ou des programmes de mise à jour) afin de maintenir à jour votre ordinateur VAIO.

Via Internet, **VAIO Update** détecte automatiquement les programmes de mise à jour nécessaires à l'amélioration des performances de votre ordinateur ou les nouveaux logiciels disponibles. Il vous permet de les télécharger et de les installer en quelques étapes simples.

1. Démarrez **VAIO Update** et suivez les instructions qui s'affichent à l'écran (voir la section [Recherche/Démarrage des Applications, Paramètres, ou Fichiers](#) pour démarrer **VAIO Update**).

#### Astuce

- Vous pouvez aussi démarrer **VAIO Update** à partir de **VAIO Care**

**(Desktop).**

## Remarques sur l'utilisation de l'écran tactile (modèles équipés d'un écran tactile)

---

Pour une utilisation correcte de l'écran tactile, lisez d'abord les précautions suivantes.

- N'appuyez pas fortement sur l'écran tactile.  
Une manipulation douce suffit, car votre ordinateur VAIO est équipé d'un écran tactile capacitif.
- L'écran tactile peut ne pas fonctionner correctement si vous allumez votre ordinateur VAIO tout en touchant l'écran ou si l'ordinateur reçoit des ondes électromagnétiques pendant le processus de démarrage. Si tel est le cas, redémarrez l'ordinateur.
- Lorsque votre ordinateur VAIO passe du mode Veille au mode Normal, l'écran tactile peut ne pas fonctionner pendant quelques secondes. Si tel est le cas, attendez un instant avant d'utiliser l'écran tactile.
- Veillez à ce que l'écran tactile reste propre afin de préserver sa sensibilité au toucher. Des poussières peuvent l'endommager ou entraîner un dysfonctionnement.

## Agrandissement de la taille du texte (PPP) (modèles équipés d'un écran tactile)

---

La modification du nombre de points par pouce pour agrandir la taille du texte et des icônes vous permet de mieux utiliser l'écran tactile.

1. Ouvrez **Panneau de configuration** et sélectionnez **Apparence et personnalisation** et **Rendre le texte et d'autres éléments plus petits ou plus grands** (voir la section Ouverture du Panneau de configuration pour ouvrir **Panneau de configuration**).
2. Sélectionnez les paramètres de votre choix dans les options à l'écran et **Appliquer**.
3. Si un message s'affiche et vous invite à vous déconnecter, sélectionnez **Fermer la session maintenant**.
4. Connectez-vous à nouveau.

La taille des polices de texte de Windows change.

## Comment utiliser l'écran tactile (modèles équipés d'un écran tactile)

---

Vous pouvez tapoter l'écran tactile ou simplement faire glisser vos doigts pour faire fonctionner votre ordinateur VAIO.

### **Opérations de base**

#### **Pour cliquer (tapoter)**

Tapotez une fois du doigt sur l'écran tactile. Vous pouvez sélectionner un bouton, comme **OK** et **Annuler**, ou un élément d'un menu en tapotant dessus.

#### **Pour double-cliquer (tapoter deux fois)**

Tapotez deux fois rapidement du doigt sur l'écran tactile.

Vous pouvez démarrer une application, comme un programme de traitement de texte ou une feuille de calcul, ou ouvrir un fichier en tapotant deux fois sur son icône.

#### **Pour faire glisser**

Placez un doigt à l'endroit souhaité sur l'écran tactile et faites-le glisser. Vous pouvez déplacer un fichier ou modifier la taille de la fenêtre en effectuant ce mouvement.

#### **Pour effectuer un glisser-déposer**

Touchez l'icône du fichier souhaité, déplacez-la vers une autre icône de dossier, de fenêtre ou d'application, puis éloignez le doigt de l'écran. Vous pouvez déplacer ou copier un fichier en effectuant ce mouvement.

### **Opérations plus complexes**

Il vous suffit de faire glisser vos doigts (geste) sur l'écran tactile pour faire fonctionner votre ordinateur VAIO.

La réponse à un geste varie selon les applications.

#### **Pour effectuer un clic droit (appuyer et maintenir)**

Appuyez sur un point de l'écran tactile et maintenez la pression durant quelques secondes, puis éloignez le doigt de l'écran. Selon le point touché, divers menus peuvent s'afficher.

#### **Pour faire défiler**

Effleurez et faites glisser une zone de défilement d'une fenêtre, comme **Internet Explorer**. Vous pouvez également faire glisser le curseur sur la barre de défilement verticale de la fenêtre sélectionnée pour faire défiler la fenêtre.

### **Pour effectuer un zoom avant ou arrière sur une image comme une photo (zoom)**

Pincez l'écran tactile avec deux doigts pour effectuer un zoom sur une image, comme une photo dans **Photos**. Ouvrez la pince formée par les doigts pour faire un zoom avant et refermez-la pour faire un zoom arrière.

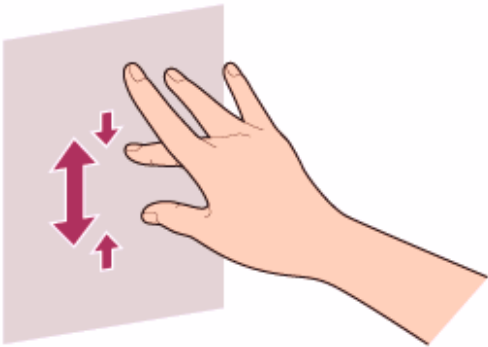

### **Pour faire pivoter une image comme une photo (rotation)**

Placez deux doigts sur l'écran tactile et déplacez-les de manière circulaire pour faire pivoter une image, comme une photo. Selon les applications que vous utilisez, vous ne pouvez pas toujours faire pivoter les images.

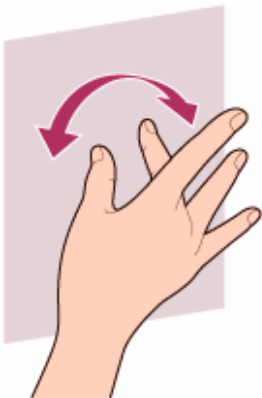

### **Pour effectuer une sélection par glissement**

Faites glisser votre doigt à courte distance dans la direction où l'écran ne défile pas.

Vous pouvez sélectionner un élément, comme une image ou une tuile d'une application.

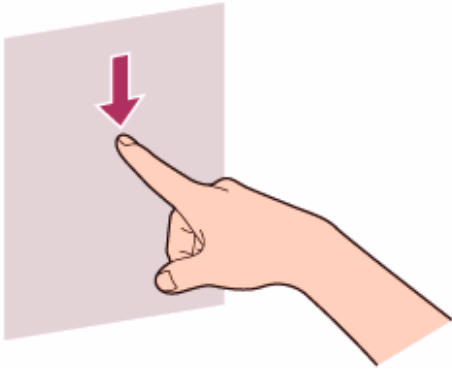

## Téléchargement des informations de localisation (modèles équipés de GNSS)

---

Vous pouvez télécharger les informations de localisation de votre ordinateur VAIO en utilisant le Géolocalisation et navigation par un système de satellites (GNSS).

1. Ouvrez les icônes et sélectionnez l'icône  **Paramètres** (voir la section [Ouverture des icônes](#) pour ouvrir les icônes).
2. Sélectionnez **Modifier les paramètres du PC** dans l'angle inférieur droit.
3. Sélectionnez **Sans fil** dans le volet gauche de l'écran **Paramètres du PC**.
4. Remplacez **Mode Avion** par **Désactivé(e)** et le paramètre **GNSS** sous **Appareils sans fil** par **Activé**.

## Désactivation du téléchargement des informations de localisation (modèles équipés de GNSS)

---

Vous pouvez désactiver le téléchargement des informations de localisation utilisées par le Géolocalisation et navigation par un système de satellites (GNSS). Pour désactiver ce paramètre, procédez comme suit.

1. Ouvrez les icônes et sélectionnez l'icône  **Paramètres** (voir la section [Ouverture des icônes](#) pour ouvrir les icônes).
2. Sélectionnez **Modifier les paramètres du PC** dans l'angle inférieur droit.



3. Sélectionnez **Sans fil** dans le volet gauche de l'écran **Paramètres du PC**.
4. Modifiez le paramètre **GNSS** sous **Appareils sans fil** en lui attribuant la valeur **Désactivé(e)**.

## À propos des capteurs intégrés

---

Un accéléromètre, une boussole numérique (magnétomètre) et un capteur gyroscopique intégrés vous permettent d'utiliser les fonctions suivantes.

### **Rotation de l'écran avec l'accéléromètre intégré**

Quand vous faites tourner votre ordinateur VAIO, l'accéléromètre intégré détecte automatiquement le mouvement et fait tourner l'écran de l'ordinateur en orientation portrait ou paysage en fonction de l'orientation de l'ordinateur.

### **Aide à la navigation grâce à la boussole numérique intégrée**

La boussole numérique intégrée fournit une aide à la navigation sur les applications compatibles en détectant la direction vers laquelle votre ordinateur VAIO est dirigé.

### **Utilisation du capteur gyroscopique intégré dans certaines applications**

Le capteur gyroscopique intégré détecte le mouvement angulaire de votre ordinateur VAIO, ce qui vous permet de réaliser des actions dans des applications, comme une application de jeu.

#### **Astuce**

- Vous devez étalonner la boussole numérique intégrée lorsque l'application n'indique pas correctement la direction. Voir la section [Remarques relatives aux capteurs intégrés](#) pour plus d'informations.

## Remarques relatives aux capteurs intégrés

---

Pour une utilisation correcte des capteurs intégrés, lisez d'abord les précautions suivantes.

## Remarques relatives à l'utilisation de l'accéléromètre intégré

- Vous ne pouvez pas modifier l'orientation de l'écran de votre ordinateur VAIO lorsque celui-ci est raccordé à un écran externe. Si vous raccordez l'ordinateur à un écran externe tout en utilisant l'ordinateur en orientation portrait, l'écran de l'ordinateur passera automatiquement en orientation paysage (horizontale).
- L'affichage de l'écran de l'ordinateur peut se déformer si vous modifiez l'orientation de l'écran de l'ordinateur alors que l'économiseur d'écran est activé.
- Certaines applications ne prennent pas en charge l'orientation portrait et peuvent ne pas fonctionner correctement. Dans ce cas, utilisez votre ordinateur VAIO en orientation paysage.

## Remarques relatives à l'utilisation de la boussole numérique intégrée

- La boussole numérique intégrée fonctionne par détection de la direction magnétique. Ne vous fiez pas uniquement aux informations de localisation données par la boussole numérique intégrée. La précision de la boussole numérique peut être facilement affectée par les interférences magnétiques et elle peut ne pas fonctionner correctement, particulièrement aux endroits suivants :

À l'intérieur d'un ascenseur ou d'une pièce comportant des matériaux ferreux, comme des cadres métalliques ou du béton armé

Près d'une structure en béton armé, comme une passerelle piétonne ou le hall d'un aéroport ou d'une gare

À proximité ou à l'intérieur d'un train ou d'une voiture

À proximité d'un transformateur au sol ou de lignes à haute tension

À proximité d'un objet métallique comme un bureau à cadre métallique ou des meubles métalliques

À proximité d'un objet présentant une interférence magnétique élevée, comme un aimant, un support magnétique ou des haut-parleurs

Le stylo fourni (modèles équipés d'un Stylet de numérisation) et le clavier contiennent des aimants. Si le stylo ou le clavier sont proches du magnétomètre (  ) de votre ordinateur VAIO, la boussole numérique peut ne pas fonctionner correctement.

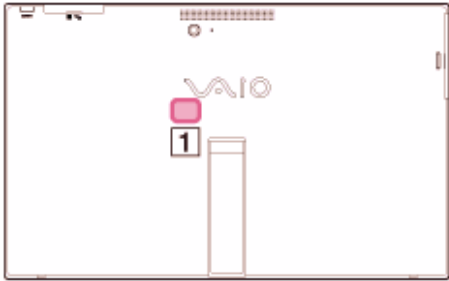

- Le réglage de l'angle de l'écran LCD peut réduire la précision de la boussole numérique intégrée. Ce phénomène est normal et ne constitue nullement un signe de dysfonctionnement. Si tel est le cas, vous devez étalonner la boussole numérique.

Éloignez-vous des matériaux qui causent des interférences magnétiques, comme des produits métalliques ou des aimants, et effectuez les opérations suivantes tout en exécutant une application qui utilise la boussole numérique.

Avant d'effectuer les opérations, conservez le stylo (modèles fournis avec un Sylet de numérisation) et le clavier à l'écart de votre ordinateur VAIO et repliez le support à l'arrière de l'ordinateur.

Placez votre ordinateur VAIO sur une surface plane, tenez-le des deux mains puis faites-le pivoter de 360 degrés une fois dans le sens des aiguilles d'une montre, écran LCD debout.

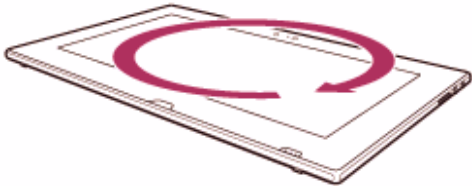

Placez votre ordinateur VAIO sur une surface plane, tenez-le des deux mains puis faites-le pivoter de 360 degrés une fois dans le sens de la longueur.

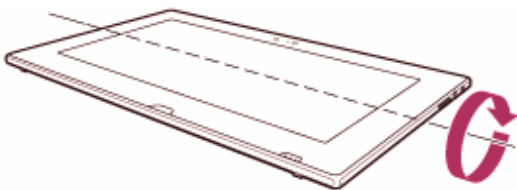

Placez votre ordinateur VAIO sur une surface plane, tenez-le des deux mains puis faites-le pivoter de 360 degrés une fois dans le sens de la largeur.

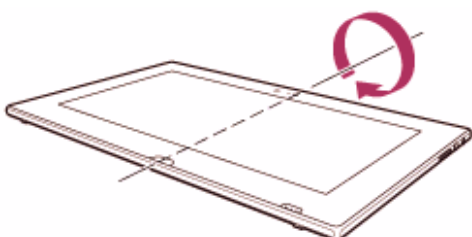

Si le problème persiste, utilisez votre ordinateur VAIO dans un endroit

présentant moins d'interférences magnétiques.

## Mise à jour de votre ordinateur VAIO

---

Afin d'optimiser les capacités, la sécurité et les fonctionnalités de votre ordinateur VAIO, veillez à le mettre à jour en installant les applications suivantes.

### Note

- Pour définir les paramètres de mise à jour suivants, votre ordinateur VAIO doit être connecté à Internet.

### Windows Update

**Windows Update** vous permet de rendre votre ordinateur VAIO plus stable.

1. Ouvrez les icônes et sélectionnez l'icône  **Rechercher** (voir la section [Ouverture des icônes](#) pour ouvrir les icônes).
2. Sélectionnez **Paramètres** et saisissez « Windows Update » dans la zone de recherche.
3. Sélectionnez **Windows Update** dans la liste et suivez les instructions qui s'affichent à l'écran pour effectuer les mises à jour.

### VAIO Update

**VAIO Update** vous avertit automatiquement en cas de nouvelles mises à jour disponibles sur Internet puis il les télécharge et les installe sur votre ordinateur VAIO.

1. Démarrez **VAIO Update** et suivez les instructions qui s'affichent à l'écran (voir la section [Recherche/Démarrage des Applications, Paramètres, ou Fichiers](#) pour démarrer **VAIO Update**).

### Pour mettre à jour les applications Windows Store

Veillez à mettre à jour l'application **Windows Store**. Si une mise à jour est disponible, un nombre apparaîtra dans la tuile **Windows Store** de l'écran **Accueil**.

1. Sélectionnez la tuile **Windows Store** pour l'ouvrir.
2. Sélectionnez **Mises à jour** dans le coin supérieur droit de l'écran. Le nombre entre parenthèses représente le nombre de programmes que vous pouvez utiliser.
3. Cochez les applications que vous voulez mettre à jour et sélectionnez

## Installer.

Pour mettre les applications à jour plus tard, supprimez la coche.

## Ouverture du Panneau de configuration

---

Pour ouvrir **Panneau de configuration**, procédez comme suit.

1. Ouvrez les icônes et sélectionnez l'icône  **Rechercher** (voir la section [Ouverture des icônes](#) pour ouvrir les icônes).
2. Sélectionnez **Applications** ( **1** ).
3. Saisissez « Panneau de configuration » dans la zone de recherche ( **2** ).
4. Sélectionnez **Panneau de configuration** ( **3** ).





## Utilisation du mode Veille

---

En mode Veille, vous pouvez vous éloigner de votre ordinateur VAIO tout en conservant l'état de l'ordinateur, y compris les données sur lesquelles vous travaillez.

### Pour activer le mode Veille

1. Ouvrez les icônes et sélectionnez l'icône  **Paramètres** (voir la section [Ouverture des icônes](#) pour ouvrir les icônes).
2. Sélectionnez  **Marche/Arrêt et Veille**.  
Si votre ordinateur VAIO est équipé d'un témoin d'alimentation, il s'éteint lorsque l'ordinateur se met en mode Veille (avec les paramètres par défaut).

## Pour revenir au mode Normal

1. Appuyez sur le bouton d'alimentation  (Marche/Arrêt).

### Note

- Si vous maintenez le bouton d'alimentation  (Marche/Arrêt) enfoncé pendant plus de 4 ou 10 secondes, votre ordinateur VAIO se met automatiquement hors tension. Cela entraîne l'effacement de toutes les données non encore enregistrées.
- Par défaut, votre ordinateur VAIO passe automatiquement en mode Veille prolongée lorsque le module batterie est presque déchargé. Cependant, en fonction des conditions d'utilisation, l'ordinateur peut ne pas parvenir à entrer en mode Veille prolongée. Si ceci se produit et que le module batterie est presque déchargé, l'ordinateur se met hors tension, ce qui entraîne la perte des données non enregistrées. Lorsque votre ordinateur fonctionne sur batterie, enregistrez fréquemment les données.
- Avant de déplacer votre ordinateur VAIO, assurez-vous que l'ordinateur est éteint pour éviter des impacts ou des vibrations au disque dur en fonctionnement. Si l'ordinateur est équipé d'un témoin d'alimentation, vérifiez qu'il est parfaitement éteint.

### Astuce

- Par défaut, votre ordinateur VAIO passe automatiquement en mode Veille après une certaine période d'inactivité lorsqu'il est alimenté par secteur.
- Les opérations suivantes mettent également votre ordinateur VAIO en mode Veille.

Appuyer sur le bouton d'alimentation  (Marche/Arrêt) (par défaut).

## Démarrage de votre ordinateur VAIO à partir de périphériques externes

---

Vous pouvez démarrer votre ordinateur VAIO à partir de périphériques externes, tels qu'un lecteur de disques optiques, un lecteur de disquettes USB ou un lecteur USB flash, en utilisant la fonction BIOS.

1. Connectez un périphérique externe à votre ordinateur VAIO.

2. Appuyez sur le bouton **ASSIST** alors que votre ordinateur VAIO est éteint.  
L'écran **VAIO Care (Mode de Récupération) (VAIO Care (Rescue Mode))** apparaît.
3. Sélectionnez **Démarrer depuis un support (périphérique USB/disque optique) (Start from media (USB device/optical disc))**.  
Le processus de démarrage à partir d'un périphérique externe commence.

#### Note

- Déconnectez tous les périphériques de votre ordinateur VAIO, à l'exception du périphérique externe à partir duquel vous souhaitez procéder au démarrage. Certains périphériques ne peuvent pas être utilisés pour démarrer l'ordinateur ou sont incompatibles avec ce dernier.
- Si un adaptateur secteur est fourni avec le périphérique externe, commencez par le connecter d'abord à une alimentation secteur.

## Maintien de votre ordinateur VAIO dans des conditions optimales (VAIO Care)

---

Avec **VAIO Care**, vous pouvez effectuer les opérations ci-dessous pour que votre ordinateur continue à fonctionner à un niveau optimal.

- Effectuez régulièrement des contrôles des performances et des réglages simples.
- Trouvez des informations d'assistance (l'URL du site Web d'assistance, le numéro de téléphone de contact, etc.).
- Démarrez **VAIO Care** en appuyant simplement sur le bouton **ASSIST** et recherchez les solutions adaptées à votre problème.

1. Appuyez sur le bouton **ASSIST** alors que votre ordinateur VAIO est allumé.  
**VAIO Care** démarre.  
Reportez-vous au fichier d'aide de **VAIO Care** pour plus d'informations.

#### Astuce

- Appuyer sur le bouton **ASSIST** alors que votre ordinateur VAIO est éteint affiche l'écran **VAIO Care (Mode de Récupération) (VAIO Care (Rescue Mode))**. **VAIO Care (Mode de Récupération): Solutions de récupération VAIO (VAIO Care (Rescue Mode): VAIO recovery solutions)** peut être utilisé pour récupérer l'ordinateur en cas d'urgence, par exemple quand Windows ne démarre pas.
- Vous pouvez aussi ouvrir les icônes, sélectionner l'icône  **Rechercher** et **Applications** et saisir « VAIO Care (Desktop) » dans la zone de recherche pour démarrer **VAIO Care**.

Voir la section [Ouverture des icônes](#) pour ouvrir les icônes.

## À propos du bouton ASSIST

---

Appuyez sur le bouton **ASSIST** pour effectuer les tâches d'entretien périodique de votre ordinateur VAIO ou pour résoudre les problèmes que vous êtes susceptible de rencontrer en cours d'utilisation.

Lorsque l'ordinateur est allumé, le bouton **ASSIST** démarre **VAIO Care**. Lorsque l'ordinateur est éteint, le bouton **ASSIST** affiche l'écran **VAIO Care (Mode de Récupération) (VAIO Care (Rescue Mode))**. **VAIO Care (Mode de Récupération): Solutions de récupération VAIO (VAIO Care (Rescue Mode): VAIO recovery solutions)** permet de récupérer l'ordinateur en cas d'urgence, par exemple lorsque Windows ne démarre pas.

#### Note

- Si l'écran **VAIO Care (Mode de Récupération) (VAIO Care (Rescue Mode))** est affiché et que cinq minutes d'inactivité s'écoulent, votre ordinateur VAIO s'éteint automatiquement.

## Démarrage de votre ordinateur VAIO à partir de périphériques externes

---

Vous pouvez démarrer votre ordinateur VAIO à partir de périphériques externes, tels qu'un lecteur de disques optiques, un lecteur de disquettes USB ou un lecteur USB flash, en utilisant la fonction BIOS.

1. Connectez un périphérique externe à votre ordinateur VAIO.



2. Appuyez sur le bouton **ASSIST** alors que votre ordinateur VAIO est éteint.  
L'écran **VAIO Care (Mode de Récupération) (VAIO Care (Rescue Mode))** apparaît.
3. Sélectionnez **Démarrer depuis un support (périphérique USB/disque optique) (Start from media (USB device/optical disc))**.  
Le processus de démarrage à partir d'un périphérique externe commence.

#### Note

- Déconnectez tous les périphériques de votre ordinateur VAIO, à l'exception du périphérique externe à partir duquel vous souhaitez procéder au démarrage. Certains périphériques ne peuvent pas être utilisés pour démarrer l'ordinateur ou sont incompatibles avec ce dernier.
- Si un adaptateur secteur est fourni avec le périphérique externe, commencez par le connecter d'abord à une alimentation secteur.

## À propos du bouton ASSIST

---

Appuyez sur le bouton **ASSIST** pour effectuer les tâches d'entretien périodique de votre ordinateur VAIO ou pour résoudre les problèmes que vous êtes susceptible de rencontrer en cours d'utilisation.

Lorsque l'ordinateur est allumé, le bouton **ASSIST** démarre **VAIO Care**. Lorsque l'ordinateur est éteint, le bouton **ASSIST** affiche l'écran **VAIO Care (Mode de Récupération) (VAIO Care (Rescue Mode))**. **VAIO Care (Mode de Récupération): Solutions de récupération VAIO (VAIO Care (Rescue Mode): VAIO recovery solutions)** permet de récupérer l'ordinateur en cas d'urgence, par exemple lorsque Windows ne démarre pas.

#### Note

- Si l'écran **VAIO Care (Mode de Récupération) (VAIO Care (Rescue Mode))** est affiché et que cinq minutes d'inactivité s'écoulent, votre ordinateur VAIO s'éteint automatiquement.

## Suppression de contenus de récupération en vue de

# libérer de l'espace disque

---

Votre périphérique de stockage intégré contient la zone de récupération où sont stockées les données de remise en état du système. Si votre ordinateur VAIO est équipé d'un lecteur SSD (Solid State Drive), vous pouvez restreindre la zone de récupération en supprimant ce type de données pour libérer de l'espace disque sur le lecteur C: (ou le dernier lecteur de votre liste de lecteurs, par exemple le lecteur D:).

Vous avez besoin d'un Média de Réinstallation pour supprimer les données à des fins de récupération du système ou pour récupérer l'ordinateur une fois les données supprimées.

N'oubliez pas que supprimer le contenu de récupération empêche d'utiliser la fonction d'actualisation.

Si vous utilisez le Média de Réinstallation (disques optiques) sur le modèle sans lecteur de disque optique intégré, raccordez un lecteur de disque optique externe (non fourni) à l'ordinateur. Voir [Connexion d'un lecteur externe](#) pour plus d'informations sur la manière de raccorder un lecteur de disque optique externe.

Si un adaptateur secteur ou un câble d'alimentation est fourni, branchez-le à une source d'alimentation.

1. Créez un Média de Réinstallation si ne l'avez pas encore fait. Voir la section [Création d'un Média de Réinstallation](#) pour plus d'informations sur la manière de créer un Média de Réinstallation.
2. Insérez le Média de Réinstallation dans le lecteur de disque optique ou connectez un lecteur flash USB (non fourni) au port USB de votre ordinateur VAIO, celui-ci étant en mode Normal.
3. Mettez votre ordinateur VAIO hors tension.
4. Appuyez sur le bouton **ASSIST** pour afficher l'écran **VAIO Care (Mode de Récupération) (VAIO Care (Rescue Mode))** et sélectionnez **Démarrer depuis un support (périphérique USB/disque optique) (Start from media (USB device/optical disc))**.  
Suivez les instructions qui s'affichent à l'écran jusqu'à ce que l'écran **Choisir une option (Choose an option)** apparaisse.
5. Sélectionnez **Résolution des problèmes (Troubleshoot)** et

## **Solutions de récupération VAIIO (VAIO recovery solutions).**

Suivez les instructions qui s'affichent à l'écran jusqu'à ce que l'écran **VAIO Care (Mode de Récupération): Solutions de récupération VAIIO (VAIO Care (Rescue Mode): VAIO recovery solutions)** apparaisse.

6. Sélectionnez **Outils (Tools)** et **Supprimer la partition de récupération (Remove recovery partition)**.
7. Suivez les instructions qui s'affichent à l'écran.

## Récupération à partir du Média de Réinstallation

---

Si les données de la zone de récupération sont altérées ou effacées, vous pouvez utiliser le Média de Réinstallation pour récupérer votre ordinateur VAIIO.

Néanmoins, une récupération de l'ordinateur à l'aide du Média de Réinstallation prendra plus de temps qu'avec la zone de récupération. Si vous utilisez le Média de Réinstallation (disques optiques) sur le modèle sans lecteur de disques optiques intégré, raccordez un lecteur de disques optiques externe (non fourni) à l'ordinateur. Voir [Connexion d'un lecteur externe](#) pour plus d'informations sur la manière de raccorder un lecteur de disques optiques externe.

Si un adaptateur secteur ou un câble d'alimentation est fourni, branchez-le à une source d'alimentation.

1. Insérez le Média de Réinstallation (disques optiques) dans le lecteur de disques optiques ou connectez un lecteur flash USB au port USB de l'ordinateur VAIIO, celui-ci étant en mode Normal.
2. Mettez votre ordinateur VAIIO hors tension.
3. Appuyez sur le bouton **ASSIST** pour afficher l'écran **VAIO Care (Mode de Récupération) (VAIO Care (Rescue Mode))** et sélectionnez **Démarrer depuis un support (périphérique USB/disque optique) (Start from media (USB device/optical disc))**.

Suivez les instructions qui s'affichent à l'écran jusqu'à ce que l'écran **Choisir une option (Choose an option)** apparaisse.

4. Sélectionnez **Résolution des problèmes (Troubleshoot)** et **Solutions de récupération VAIO (VAIO recovery solutions)**. Suivez les instructions qui s'affichent à l'écran jusqu'à ce que l'écran **VAIO Care (Mode de Récupération): Solutions de récupération VAIO (VAIO Care (Rescue Mode): VAIO recovery solutions)** apparaisse.
5. Sélectionnez **Démarrer l'assistant de récupération (Start recovery wizard)**.
6. Suivez les instructions qui s'affichent à l'écran.

#### Astuce

- Si la fenêtre de sélection de la langue d'affichage s'affiche, sélectionnez la langue de votre choix, puis **OK**.
- Pour effectuer une récupération personnalisée, sélectionnez **Outils (Tools)** et **Démarrer l'assistant de récupération avancée (Start advanced recovery wizard)**.
- Si vous ne pouvez pas récupérer votre ordinateur VAIO à l'aide du lecteur flash USB, connectez le lecteur à un autre port USB de l'ordinateur et réessayez de procéder à la récupération.

## À propos de la récupération

---

La récupération est le processus de restauration du périphérique de stockage intégré dans son état d'origine. La réactualisation est le processus de réinstallation du système d'exploitation avec les données personnelles et les paramètres principaux conservés.

Actualisez d'abord votre ordinateur VAIO s'il devient instable. Si le problème persiste, récupérez l'ordinateur.

Il existe deux manières de récupérer votre ordinateur :

- À partir d'un Média de Réinstallation
- À partir de la zone de récupération

#### Note

- Les modèles équipés des lecteurs SSD 64 Go ou 128 Go ne prennent pas en charge la fonction d'actualisation. Si vous voulez vérifier la capacité du disque SSD, appuyez sur le bouton **ASSIST** alors que votre ordinateur VAIO est éteint pour afficher l'écran **VAIO Care (Mode de Récupération) (VAIO Care (Rescue Mode))** et sélectionnez

## Démarrer le BIOS (Start BIOS setup).

### Quand dois-je procéder à une récupération ou à une actualisation ?

- Si votre ordinateur VAIO devient instable
- Si votre ordinateur VAIO est infecté par un virus informatique
- Si votre ordinateur VAIO rencontre des problèmes qui ne peuvent pas être résolus par le biais d'un dépannage
- Si vous avez formaté le lecteur C: par inadvertance

### Quelles applications dois-je utiliser pour récupérer ou actualiser mon ordinateur VAIO ou pour créer un Média de Réinstallation ?

Utilisez les applications suivantes.

#### **VAIO Care**

- Création d'un Média de Réinstallation
- Vérification de votre matériel informatique

#### **VAIO Care (Mode de Récupération): Solutions de récupération VAIO (VAIO Care (Rescue Mode): VAIO recovery solutions)**

- Récupération de votre ordinateur VAIO
- Récupération (sauvegarde) de vos données
- Effacement de toutes les données contenues dans votre périphérique de stockage intégré

#### **Environnement de récupération Windows (Windows RE)**

- Actualisation

#### **Astuce**

- Reportez-vous au fichier d'aide fourni avec **VAIO Care** et **VAIO Care (Mode de Récupération): Solutions de récupération VAIO (VAIO Care (Rescue Mode): VAIO recovery solutions)** pour plus d'informations.
- Vous pouvez aussi récupérer votre ordinateur VAIO à partir de l'Environnement de récupération Windows (Windows RE).

### Qu'est-ce qu'une zone de récupération ?

La zone de récupération du périphérique de stockage intégré contient les données de récupération du système et des applications. Généralement,

vous ne pouvez pas modifier ou supprimer les données de cette zone. Cependant, il est possible de se procurer dans le commerce des applications conçues à cette fin.

## **Pourquoi dois-je créer un Média de Réinstallation ?**

Le Média de Réinstallation permet de restaurer votre ordinateur VAIO dans son état d'origine. Si Windows ne démarre pas et si vous avez supprimé la zone de récupération, vous avez besoin du Média de Réinstallation pour procéder à la récupération.

Créez le Média de Réinstallation dès que votre ordinateur est prêt à l'emploi.

## **Création d'un Média de Réinstallation**

---

Pour créer un Média de Réinstallation, suivez les instructions ci-dessous. Vous pouvez utiliser des DVD, un Blu-ray Disc ou un clé USB comme Média de Réinstallation.

- Sur le modèle non équipé d'un lecteur de disques optiques intégré : Utilisez une clé USB.
- Sur le modèle équipé d'un lecteur de disques optiques intégré : Nous vous recommandons d'utiliser un support DVD-R car les données peuvent être supprimées accidentellement d'une clé USB. Vous pouvez aussi utiliser les supports BD-R/BD-R DL/DVD-R DL/DVD+R/DVD+R DL ; cependant, le type de support pris en charge par votre ordinateur VAIO et le nombre de disques dont vous aurez besoin varient en fonction du modèle acheté. Vous serez informé à ce sujet durant la procédure de création.

### **Note**

- Les ports USB conformes à la norme USB 3.0 ne prennent pas en charge la récupération avec une clé USB exclusivement conforme à la norme USB 3.0. Sur les modèles avec ports USB conformes uniquement avec la norme USB 2.0, veillez à créer le Média de Réinstallation à l'aide d'un clé USB non conforme à la norme USB 3.0.

1. Connectez votre ordinateur VAIO à Internet, puis téléchargez et installez les mises à jour les plus récentes à l'aide de VAIO Update.
2. Si vous créez votre Média de Réinstallation (disques optiques) sur le modèle sans lecteur de disques optiques intégré, raccordez un lecteur

de disques optiques externe (non fourni) à votre ordinateur VAIO (voir [Connexion d'un lecteur externe](#) pour de plus amples informations sur la manière de raccorder un lecteur de disques optiques externe).  
Si un adaptateur secteur ou un câble d'alimentation est fourni, branchez-le à une source d'alimentation.

- Appuyez sur le bouton **ASSIST** lorsque votre ordinateur VAIO est sous tension pour démarrer **VAIO Care**.  
Si la fenêtre **Contrôle de compte d'utilisateur** apparaît, sélectionnez **Oui**.  
La fenêtre **VAIO Care** apparaît.
- Sélectionnez **Outils avancés (Advanced Tools)**, **Restaurer et récupérer (Restore and recovery)** et **Créer un Média de Réinstallation (Create Recovery Media)**.
- Lisez attentivement les instructions qui s'affichent à l'écran, puis sélectionnez **Suivant (Next)**.
- Suivez les instructions qui s'affichent à l'écran.

#### Note

- L'état actuel de la procédure peut prendre un certain temps à s'afficher.
- N'éjectez pas ou ne déconnectez pas le support pendant la création d'un Média de Réinstallation, au risque d'entraîner l'échec de la procédure.
- Conservez le Média de Réinstallation dans un endroit sûr.

#### Astuce

- Si vous avez ouvert une session sur votre ordinateur VAIO en tant qu'utilisateur standard, vous pouvez être invité à saisir un nom d'administrateur et un mot de passe.

### Remarques sur la création d'un Média de Réinstallation

- Le Média de Réinstallation est spécifique à l'ordinateur VAIO sur lequel il a été créé.
- Il n'est pas possible d'actualiser votre ordinateur VAIO à l'aide du Média de Réinstallation.
- Créez un Média de Réinstallation dès que votre ordinateur VAIO est prêt à l'emploi. Dans les cas suivants, il peut être impossible de réinstaller l'ordinateur à partir de la zone de récupération et le Média de Réinstallation est alors nécessaire :

Vous avez modifié la zone de récupération à l'aide d'applications destinées à la modification de données.

Vous avez installé un système d'exploitation autre que celui préinstallé sur l'ordinateur.

Vous avez formaté votre périphérique de stockage intégré sans utiliser **VAIO Care (Mode de Récupération): Solutions de récupération VAIO (VAIO Care (Rescue Mode): VAIO recovery solutions)**.

- Ne touchez pas la surface des disques et protégez-les pour ne pas les salir. Les traces de doigts ou la poussière à la surface peuvent être à la source d'erreurs de lecture ou d'écriture.
- Pour créer un Média de Réinstallation, vous pourrez avoir besoin, sur votre lecteur C:, d'un espace libre équivalent à plus de deux fois la capacité du média que vous utilisez. Selon le modèle que vous possédez, vous ne pouvez pas créer un Média de Réinstallation même au moment de l'achat car il n'y a pas assez d'espace libre, que le lecteur de disques optiques prenne en charge les Blu-ray Disc ou les DVD bicouche/double couche ou non.
- Reportez-vous au fichier d'aide fourni avec **VAIO Care** si vous utilisez un clé USB comme Média de Réinstallation.

## Vérification du volume de la zone de récupération

---

Votre périphérique de stockage intégré contient la zone de récupération sur laquelle sont stockées les données de récupération du système.

Pour vérifier le volume de la zone de récupération, procédez comme suit :

1. Ouvrez les icônes et sélectionnez l'icône  **Rechercher** (voir la section [Ouverture des icônes](#) pour ouvrir les icônes).
2. Sélectionnez **Applications** et saisissez « Ordinateur » dans la zone de recherche.
3. Sélectionnez **Ordinateur**.
4. Sélectionnez **Ordinateur** dans la barre de menu et **Gérer**.
5. Sélectionnez **Gestion des disques** sous **Stockage** dans le volet gauche.

Le volume de la zone de récupération et le volume total du lecteur C: s'affichent sur la ligne **Disque 0** dans le volet central.



# Remarques sur la récupération

---

Lisez attentivement les remarques suivantes avant de récupérer votre ordinateur VAIO.

## Remarques importantes sur la récupération

- La récupération de votre ordinateur VAIO entraîne la suppression de toutes les données du périphérique de stockage intégré et la restauration de l'ensemble des paramètres par défaut de l'ordinateur. Assurez-vous d'avoir une copie de sauvegarde de vos données importantes.  
Si vous voulez conserver vos paramètres principaux et vos données personnelles, actualisez l'ordinateur. Voir la section [Actualisation de votre ordinateur VAIO](#) pour plus d'informations.
- Avant de récupérer l'ordinateur VAIO, déconnectez tous les périphériques, à l'exception du cordon d'alimentation, de l'adaptateur secteur ou des périphériques nécessaires à la récupération.
- Conservez le cordon d'alimentation ou l'adaptateur secteur connecté à votre ordinateur VAIO lors de la procédure de récupération.
- N'interrompez pas le processus de récupération avant son achèvement.
- Si vous avez oublié le mot de passe et ne pouvez pas démarrer le processus de récupération, contactez un centre de services/d'assistance Sony agréé pour le réinitialiser. Des frais de réinitialisation vous seront facturés.

## Remarques sur les applications

- La récupération de votre ordinateur VAIO ne peut restaurer que les applications préinstallées. La ou les application(s) que vous avez installée(s) ou les données que vous avez créées depuis l'achat ne peuvent pas être restaurées. En outre, vous ne pouvez pas restaurer que Windows.
- Certaines applications préinstallées comprennent des options autorisant les applications à se désinstaller ou à s'installer de manière autonome. Cependant, il se peut que les applications ne fonctionnent pas correctement sur votre ordinateur VAIO en cas d'utilisation de telles fonctions.
- L'installation d'applications permettant de modifier les tailles de partition risque de désactiver la récupération ou la création du Média de

réinstallation. Pour éviter cela, créez un Média de réinstallation dès que votre ordinateur VAIO est prêt à l'emploi. Voir la section [Création d'un Média de Réinstallation](#) pour plus d'informations.

## Actualisation de votre ordinateur VAIO

---

Si votre ordinateur VAIO est devenu instable, nous vous recommandons d'utiliser la fonction d'actualisation offerte par Windows. Réactualisez l'ordinateur en procédant comme suit.

### Note

- Les modèles équipés des lecteurs SSD 64 Go ou 128 Go ne prennent pas en charge la fonction d'actualisation. Si vous voulez vérifier la capacité du disque SSD, appuyez sur le bouton **ASSIST** alors que votre ordinateur VAIO est éteint pour afficher l'écran **VAIO Care (Mode de Récupération) (VAIO Care (Rescue Mode))** et sélectionnez **Démarrer le BIOS (Start BIOS setup)**.

1. Appuyez sur le bouton **ASSIST** alors que votre ordinateur VAIO est éteint.  
L'écran **VAIO Care (Mode de Récupération) (VAIO Care (Rescue Mode))** apparaît.
2. Sélectionnez **Démarrer le dépannage (Récupération) (Start troubleshooting (recovery))**.  
Suivez les instructions qui s'affichent à l'écran jusqu'à ce que l'écran **Choisir une option (Choose an option)** apparaisse.
3. Sélectionnez **Résolution des problèmes (Troubleshoot)** et **Actualiser votre PC (Refresh your PC)**.

La plupart des données utilisateur enregistrées sur votre dispositif de stockage intégré, certains paramètres Windows et toutes les applications téléchargées à partir du **Windows Store** seront conservés, même après actualisation de votre ordinateur VAIO. Cependant, certains paramètres d'applications ou certains fichiers provenant de dossiers spécifiques peuvent ne pas être conservés.

Vérifiez la liste ci-dessous qui donne en détail les paramètres conservés et les données effacées après actualisation de l'ordinateur.

### Paramètres conservés après actualisation de votre ordinateur

## VAIO

Les paramètres suivants seront conservés après actualisation de votre ordinateur VAIO.

- Paramètres de la bibliothèque
- Comptes utilisateur (local, domaine, compte Microsoft) et adhésions à des groupes
- Paramètres de domaine
- Paramètres Windows Update
- Arrière-plan de l'écran de démarrage et de l'écran de verrouillage
- Thèmes du bureau
- Paramètres internationaux
- Profils du réseau sans fil
- Paramètres configurés dans l'accueil Windows

## Données effacées après actualisation de votre ordinateur VAIO

Les données des dossiers repris ci-dessous seront effacées lorsque vous actualisez votre ordinateur VAIO.

- \Windows
- \Programmes
- \Program Files (x86)
- \ProgramData
- \Utilisateurs\<(Nom d'utilisateur)\AppData

### Note

- Sauvegardez les données importantes à l'avance.
- Les données protégées par des droits d'auteur, comme les données radio numériques ou les fichiers de musique organisés par les applications de lecture multimédia numérique, peuvent ne pas être disponibles, même si les données sont conservées au même endroit après actualisation de votre ordinateur VAIO.

Reportez-vous au fichier d'aide fourni avec l'application que vous utilisez pour obtenir des instructions.

### Astuce

- Les applications installées au moment de la livraison et installées à partir de **Windows Store** sont conservées, mais toutes les applications de bureau que vous avez installées après l'achat seront effacées.

## Récupération à partir de la zone de récupération

---

Vous pouvez récupérer votre ordinateur VAIO à partir de la zone de récupération du périphérique de stockage intégré. Cette méthode de récupération est plus rapide que celle mettant en œuvre un Média de Réinstallation.

Voir la section [Remarques sur la récupération](#) avant de récupérer l'ordinateur.

1. Appuyez sur le bouton **ASSIST** alors que votre ordinateur VAIO est éteint.  
L'écran **VAIO Care (Mode de Récupération) (VAIO Care (Rescue Mode))** apparaît.
2. Sélectionnez **Démarrer le dépannage (Récupération) (Start troubleshooting (recovery))**.  
Suivez les instructions qui s'affichent à l'écran jusqu'à ce que l'écran **Choisir une option (Choose an option)** apparaisse.
3. Sélectionnez **Résolution des problèmes (Troubleshoot) et Solutions de récupération VAIO (VAIO recovery solutions)**.  
Suivez les instructions qui s'affichent à l'écran jusqu'à ce que l'écran **VAIO Care (Mode de Récupération): Solutions de récupération VAIO (VAIO Care (Rescue Mode): VAIO recovery solutions)** apparaisse.
4. Sélectionnez **Démarrer l'assistant de récupération (Start recovery wizard)**.
5. Suivez les instructions qui s'affichent à l'écran.

#### Astuce

- Si la fenêtre de sélection de la langue d'affichage s'affiche, sélectionnez la langue de votre choix, puis **OK**.
- Pour effectuer une récupération personnalisée, sélectionnez **Outils (Tools)** et **Démarrer l'assistant de récupération avancée (Start advanced recovery wizard)**.

## À propos du bouton ASSIST

---

Appuyez sur le bouton **ASSIST** pour effectuer les tâches d'entretien périodique de votre ordinateur VAIO ou pour résoudre les problèmes que

vous êtes susceptible de rencontrer en cours d'utilisation.

Lorsque l'ordinateur est allumé, le bouton **ASSIST** démarre **VAIO Care**. Lorsque l'ordinateur est éteint, le bouton **ASSIST** affiche l'écran **VAIO Care (Mode de Récupération) (VAIO Care (Rescue Mode))**.

**VAIO Care (Mode de Récupération): Solutions de récupération VAIO (VAIO Care (Rescue Mode): VAIO recovery solutions)** permet de récupérer l'ordinateur en cas d'urgence, par exemple lorsque Windows ne démarre pas.

**Note**

- Si l'écran **VAIO Care (Mode de Récupération) (VAIO Care (Rescue Mode))** est affiché et que cinq minutes d'inactivité s'écoulent, votre ordinateur VAIO s'éteint automatiquement.

## Démarrage de votre ordinateur VAIO à partir de périphériques externes

---

Vous pouvez démarrer votre ordinateur VAIO à partir de périphériques externes, tels qu'un lecteur de disques optiques, un lecteur de disquettes USB ou un lecteur USB flash, en utilisant la fonction BIOS.

1. Connectez un périphérique externe à votre ordinateur VAIO.
2. Appuyez sur le bouton **ASSIST** alors que votre ordinateur VAIO est éteint.  
L'écran **VAIO Care (Mode de Récupération) (VAIO Care (Rescue Mode))** apparaît.
3. Sélectionnez **Démarrer depuis un support (périphérique USB/disque optique) (Start from media (USB device/optical disc))**.  
Le processus de démarrage à partir d'un périphérique externe commence.

**Note**

- Déconnectez tous les périphériques de votre ordinateur VAIO, à l'exception du périphérique externe à partir duquel vous souhaitez procéder au démarrage. Certains périphériques ne peuvent pas être utilisés pour démarrer l'ordinateur ou sont incompatibles avec ce

dernier.

- Si un adaptateur secteur est fourni avec le périphérique externe, commencez par le connecter d'abord à une alimentation secteur.

## À propos du bouton ASSIST

---

Appuyez sur le bouton **ASSIST** pour effectuer les tâches d'entretien périodique de votre ordinateur VAIO ou pour résoudre les problèmes que vous êtes susceptible de rencontrer en cours d'utilisation.

Lorsque l'ordinateur est allumé, le bouton **ASSIST** démarre **VAIO Care**. Lorsque l'ordinateur est éteint, le bouton **ASSIST** affiche l'écran **VAIO Care (Mode de Récupération) (VAIO Care (Rescue Mode))**.

**VAIO Care (Mode de Récupération): Solutions de récupération**

**VAIO (VAIO Care (Rescue Mode): VAIO recovery solutions)** permet de récupérer l'ordinateur en cas d'urgence, par exemple lorsque Windows ne démarre pas.

### Note

- Si l'écran **VAIO Care (Mode de Récupération) (VAIO Care (Rescue Mode))** est affiché et que cinq minutes d'inactivité s'écoulent, votre ordinateur VAIO s'éteint automatiquement.

## Sauvegarde de vos données en cas d'impossibilité de démarrer Windows

---

Si vous ne pouvez pas démarrer Windows, sauvegardez vos données à l'aide de **VAIO Care (Mode de Récupération): Solutions de récupération VAIO (VAIO Care (Rescue Mode): VAIO recovery solutions)**.

1. Appuyez sur le bouton **ASSIST** alors que votre ordinateur VAIO est éteint.

L'écran **VAIO Care (Mode de Récupération) (VAIO Care (Rescue Mode))** apparaît.

2. Sélectionnez **Démarrer le dépannage (Récupération) (Start troubleshooting (recovery))**.

Suivez les instructions qui s'affichent à l'écran jusqu'à ce que l'écran **Choisir une option (Choose an option)** apparaisse.

3. Sélectionnez **Résolution des problèmes (Troubleshoot)** et **Solutions de récupération VAIIO (VAIO recovery solutions)**. Suivez les instructions qui s'affichent à l'écran jusqu'à ce que l'écran **VAIO Care (Mode de Récupération): Solutions de récupération VAIIO (VAIO Care (Rescue Mode): VAIO recovery solutions)** apparaisse.
4. Sélectionnez **Outils (Tools)** et **Récupération de données (Rescue Data)**.
5. Suivez les instructions qui s'affichent à l'écran.

#### Astuce

- Si la fenêtre de sélection de la langue d'affichage s'affiche à l'étape 3, sélectionnez la langue de votre choix, puis **OK**.
- Vous pouvez également démarrer **VAIO Care (Mode de Récupération): Solutions de récupération VAIIO (VAIO Care (Rescue Mode): VAIO recovery solutions)** à l'aide du Média de Réinstallation. Voir la section [Récupération à partir du Média de Réinstallation](#) pour plus d'informations.
- Si vous sélectionnez **Sauvetage personnalisé (Custom rescue)**, il est recommandé de sélectionner un disque dur externe comme emplacement d'enregistrement des fichiers récupérés.

#### Remarques relatives à l'utilisation de **VAIO Care (Mode de Récupération): Solutions de récupération VAIIO (VAIO Care (Rescue Mode): VAIO recovery solutions)**

- Manipulez avec précaution les fichiers récupérés afin de les protéger contre tout accès non autorisé.
- Désactivez la fonction de cryptage du disque dur Windows avant d'utiliser **VAIO Care (Mode de Récupération): Solutions de récupération VAIIO (VAIO Care (Rescue Mode): VAIO recovery solutions)** pour sauvegarder et restaurer vos données. Cependant, les fichiers récupérés non cryptés sur le périphérique de stockage intégré sont aisément accessibles aux utilisateurs non autorisés qui utilisent le Média de Réinstallation et cette application. Par conséquent, après l'utilisation de l'application, veillez à définir le mot de passe d'alimentation ou du disque dur, à activer la fonction de cryptage du disque dur Windows et à conserver le Média de Réinstallation à un endroit sûr afin de protéger les fichiers récupérés contre tout accès non

autorisé.

- Pour restaurer des données protégées par des droits d'auteur, telles que des fichiers de musique organisés par les applications de lecture multimédia numérique, servez-vous d'un outil de sauvegarde spécifié par l'application que vous avez utilisée pour l'importation de ce type de données. Sony ne garantit pas la compatibilité de lecture des données qui ne sont pas restaurées à l'aide de l'outil de sauvegarde spécifié.
- **VAIO Care (Mode de Récupération): Solutions de récupération VAIO (VAIO Care (Rescue Mode): VAIO recovery solutions)** ne prend pas en charge la sauvegarde d'un fichier dont le nom (y compris son chemin) dépasse 260 caractères.
- L'utilisation de **VAIO Care (Mode de Récupération): Solutions de récupération VAIO (VAIO Care (Rescue Mode): VAIO recovery solutions)** ne garantit pas la sauvegarde de toutes les données enregistrées sur votre périphérique de stockage intégré. Sony n'assume aucune responsabilité en cas de perte de données occasionnée par le processus de sauvegarde.
- Utilisez le cordon d'alimentation ou l'adaptateur secteur pour mettre votre ordinateur VAIO sous tension lors de l'utilisation de **VAIO Care (Mode de Récupération): Solutions de récupération VAIO (VAIO Care (Rescue Mode): VAIO recovery solutions)**.
- Votre ordinateur VAIO redémarre automatiquement 72 heures après le démarrage de **VAIO Care (Mode de Récupération): Solutions de récupération VAIO (VAIO Care (Rescue Mode): VAIO recovery solutions)**. Si 72 heures se sont écoulées durant la procédure de sauvegarde, cette dernière est interrompue et l'ordinateur redémarre. Il est impossible de reprendre la procédure.
- Les fichiers récupérés peuvent être fractionnés en plusieurs fichiers, enregistrés à un emplacement spécifié et renommés, selon l'emplacement sélectionné. Utilisez **Outil de restauration de données VAIO (VAIO Data Restore Tool)** pour restaurer les fichiers récupérés. Voir la section [Restauration de vos données avec Outil de restauration de données VAIO \(VAIO Data Restore Tool\)](#) pour plus d'informations.
- Si le disque dur externe ou le lecteur de disques optiques ne prend pas en charge la connexion USB, vous devez installer un pilote.

## Création d'un point de restauration

---

Un point de restauration permet de restaurer les fichiers système de votre ordinateur à un état antérieur, selon le moment auquel ce point de



restauration a été créé.

Généralement, les points de restauration sont créés automatiquement, par exemple lors de l'installation d'un pilote. Cependant, nous vous conseillons de créer manuellement un nouveau point de restauration avant d'installer une application ou un pilote sur votre ordinateur VAIO.

Reportez-vous à l'**Aide et support Windows** ([Ouverture de l'Aide et support Windows](#)) pour plus d'informations sur la création d'un point de restauration.

## À propos des types de sauvegarde

---

Vous pouvez utiliser la fonction Windows **Sauvegarder et restaurer** pour sauvegarder vos données importantes.

Il existe différents types de sauvegarde à utiliser selon vos besoins, comme décrit ci-dessous.

### Sauvegarde de fichiers

Vous pouvez sélectionner et sauvegarder sur un disque dur externe des dossiers et fichiers stockés sur votre ordinateur VAIO.

Reportez-vous à l'**Aide et support Windows** ([Ouverture de l'Aide et support Windows](#)) pour de plus amples informations sur la sauvegarde des données.

### Sauvegarde d'images système

Vous pouvez créer une copie de sauvegarde de l'intégralité du système de votre ordinateur VAIO. Si le périphérique de stockage intégré ou l'ordinateur cesse de fonctionner, vous pouvez utiliser l'image système pour restaurer l'ordinateur dans l'état qui était le sien lors de la sauvegarde.

Pour créer une image système, vous devez disposer d'un disque dur optionnel au format NTFS. Vous pouvez également sauvegarder une image système sur des disques optiques, tels que des Blu-ray Disc ou des DVD. Reportez-vous à l'**Aide et support Windows** ([Ouverture de l'Aide et support Windows](#)) pour de plus amples informations sur la création d'une image système.

#### Note

- En aucune circonstance, nous ne pourrions restaurer ou vous accorder un dédommagement en cas de perte ou d'altération de données, y compris

en cas de défaillance de votre ordinateur VAIO.

- Créez un Média de Réinstallation directement après l'achat de votre ordinateur VAIO. Dans le cas où vous ne pouvez pas faire de copie de sauvegarde de vos données avec la fonction Windows à cause d'un mauvais fonctionnement de l'ordinateur, vous pouvez utiliser l'outil de sauvegarde inclus dans le Média de Réinstallation pour sauvegarder vos données.

Voir la section [Création d'un Média de Réinstallation](#) pour la manière de créer un Média de Réinstallation.

#### Astuce

- Si votre ordinateur VAIO ne contient aucun disque dur, avant de procéder à la sauvegarde, vous devez connecter un périphérique externe, tel qu'un disque dur ou un lecteur de DVD externe, à l'ordinateur ou encore redimensionner la partition de votre lecteur C: et créer une autre partition. Voir la section [Création de partitions](#) pour plus d'informations.

## À propos de la sauvegarde

---

Le processus de sauvegarde crée une copie de sauvegarde de vos données stockées sur le périphérique de stockage intégré et l'enregistre à un autre emplacement.

En raison d'événements imprévus ou de virus informatiques, il se peut que vous perdiez différentes données stockées sur votre périphérique de stockage intégré. Pour restaurer les données perdues, il est nécessaire de créer une copie de sauvegarde de ces données.

Il est vivement recommandé de sauvegarder régulièrement vos données.

Si vous pouvez, démarrez Windows, sauvegardez et restaurez vos données avec la fonction Windows.

Pour utiliser la fonction, ouvrez **Panneau de configuration** et sélectionnez **Système et sécurité** et **Historique des fichiers**.

## Restauration des fichiers système à l'aide du point de restauration en cas d'impossibilité de démarrer Windows

---

Si vous ne pouvez pas démarrer Windows, procédez comme suit pour restaurer les fichiers système de l'ordinateur.

Si vous utilisez votre Média de Réinstallation (disques optiques) sur le modèle sans lecteur de disques optiques intégré, raccordez un lecteur de disques optiques externe (non fourni) à votre ordinateur VAIO. Voir [Connexion d'un lecteur externe](#) pour plus d'informations sur la manière de raccorder un lecteur de disques optiques externe.

Si un adaptateur secteur ou un câble d'alimentation est fourni, branchez-le à une source d'alimentation.

1. Insérez le Média de Réinstallation (disques optiques) dans le lecteur de disques optiques ou connectez un lecteur flash USB au port USB de l'ordinateur VAIO, celui-ci étant en mode Normal.
2. Mettez votre ordinateur VAIO hors tension.
3. Appuyez sur le bouton **ASSIST** pour afficher l'écran **VAIO Care (Mode de Récupération) (VAIO Care (Rescue Mode))** et sélectionnez **Démarrer depuis un support (périphérique USB/disque optique) (Start from media (USB device/optical disc))**.  
Suivez les instructions qui s'affichent à l'écran jusqu'à ce que l'écran **Choisir une option (Choose an option)** apparaisse.
4. Sélectionnez **Résolution des problèmes (Troubleshoot), Options avancées (Advanced options)** et **Restaurer le système (System Restore)**.
5. Sélectionnez votre système d'exploitation.  
La fenêtre **Restaurer le système (System Restore)** apparaît.
6. Sélectionnez **Suivant (Next)**.
7. Sélectionnez un point de restauration et **Suivant (Next)**.  
La fenêtre de confirmation du point de restauration sélectionné s'affiche.
8. Sélectionnez **Terminer (Finish)** pour confirmer le point de restauration.  
Votre ordinateur VAIO redémarre après la restauration des fichiers système.

## Restauration de vos données avec Outil de

# restauration de données VAIIO (VAIO Data Restore Tool)

---

Vous pouvez utiliser **Outil de restauration de données VAIIO (VAIO Data Restore Tool)** pour restaurer des fichiers préalablement sauvegardés à l'aide de **VAIO Care (Mode de Récupération): Solutions de récupération VAIIO (VAIO Care (Rescue Mode): VAIIO recovery solutions)**.

Pour consulter des instructions sur l'utilisation de l'application, reportez-vous au fichier d'aide de l'application.

1. Ouvrez les icônes et sélectionnez l'icône  **Rechercher** (voir la section [Ouverture des icônes](#) pour ouvrir les icônes).
2. Sélectionnez **Applications** et saisissez « Outil de restauration de données VAIIO (VAIO Data Restore Tool) » dans la zone de recherche.
3. Sélectionnez **Outil de restauration de données VAIIO (VAIO Data Restore Tool)**.  
La fenêtre **Outil de restauration de données VAIIO (VAIO Data Restore Tool)** apparaît.
4. Sélectionnez **Suivant (Next)**.  
Si la fenêtre **Contrôle de compte d'utilisateur** apparaît, sélectionnez **Oui**.
5. Suivez les instructions qui s'affichent à l'écran.

## Note

- Pour restaurer des données protégées par des droits d'auteur, telles que des fichiers de musique organisés par les applications de lecture multimédia numérique, servez-vous d'un outil de sauvegarde spécifié par l'application que vous avez utilisée pour l'importation de ce type de données. Sony ne garantit pas la compatibilité de lecture des données qui ne sont pas restaurées à l'aide de l'outil de sauvegarde spécifié.

## Astuce

- Si vous avez ouvert une session sur votre ordinateur VAIIO en tant qu'utilisateur standard, vous pouvez être invité à saisir un nom

d'administrateur et un mot de passe.

- Le cas échéant, déplacez les fichiers restaurés jusqu'à l'emplacement d'origine.

## Maintien de votre ordinateur VAIO dans des conditions optimales (VAIO Care)

---

Avec **VAIO Care**, vous pouvez effectuer les opérations ci-dessous pour que votre ordinateur continue à fonctionner à un niveau optimal.

- Effectuez régulièrement des contrôles des performances et des réglages simples.
- Trouvez des informations d'assistance (l'URL du site Web d'assistance, le numéro de téléphone de contact, etc.).
- Démarrez **VAIO Care** en appuyant simplement sur le bouton **ASSIST** et recherchez les solutions adaptées à votre problème.

1. Appuyez sur le bouton **ASSIST** alors que votre ordinateur VAIO est allumé.

**VAIO Care** démarre.

Reportez-vous au fichier d'aide de **VAIO Care** pour plus d'informations.

### Astuce

- Appuyer sur le bouton **ASSIST** alors que votre ordinateur VAIO est éteint affiche l'écran **VAIO Care (Mode de Récupération) (VAIO Care (Rescue Mode))**. **VAIO Care (Mode de Récupération): Solutions de récupération VAIO (VAIO Care (Rescue Mode): VAIO recovery solutions)** peut être utilisé pour récupérer l'ordinateur en cas d'urgence, par exemple quand Windows ne démarre pas.
- Vous pouvez aussi ouvrir les icônes, sélectionner l'icône  **Rechercher** et **Applications** et saisir « VAIO Care (Desktop) » dans la zone de recherche pour démarrer **VAIO Care**.

Voir la section [Ouverture des icônes](#) pour ouvrir les icônes.

## Création de partitions

---

Cette rubrique décrit la création de partitions.

### Note

- Si vous réduisez le volume de la partition du lecteur C:, il se peut que vous ne puissiez plus créer un Média de Réinstallation ou correctement finaliser le processus de récupération car l'espace libre sur le périphérique de stockage intégré n'est pas suffisant.
1. Ouvrez **Panneau de configuration**, sélectionnez **Systeme et sécurité**, puis sélectionnez **Créer et formater des partitions de disque dur** sous **Outils d'administration** (voir la section [Ouverture du Panneau de configuration](#) pour ouvrir **Panneau de configuration**).  
Si la fenêtre **Contrôle de compte d'utilisateur** s'affiche, sélectionnez **Oui**.
  2. Cliquez avec le bouton droit de la souris sur le lecteur C: et sélectionnez **Réduire le volume**.
  3. Entrez la taille de la partition à créer dans **Quantité d'espace à réduire :** et sélectionnez **Réduire**.
  4. Cliquez avec le bouton droit sur **Non alloué** et sélectionnez **Nouveau volume simple**.
  5. Suivez les instructions qui s'affichent à l'écran.

#### Astuce

- Si vous avez ouvert une session sur votre ordinateur VAIO en tant qu'utilisateur standard, vous pouvez être invité à saisir un nom d'administrateur et un mot de passe.

## Création d'autres disques (modification des partitions)

---

Les partitions sont des zones fractionnées de votre périphérique de stockage intégré. Le fractionnement du périphérique de stockage intégré en plusieurs partitions peut présenter différents avantages, tels que la séparation des fichiers système de vos fichiers de données.

Votre ordinateur VAIO ne possède qu'une seule partition (le lecteur C:) par défaut.

Si vous souhaitez stocker des données sur une autre partition, telle que le lecteur D:, modifiez la taille de la partition et créez une nouvelle partition.

Voir la section [Création de partitions](#) pour plus d'informations sur la création de partitions.

**Astuce**

- Sur certains modèles, le lecteur D: peut être défini par défaut.

## Suppression de contenus de récupération en vue de libérer de l'espace disque

---

Votre périphérique de stockage intégré contient la zone de récupération où sont stockées les données de remise en état du système. Si votre ordinateur VAIO est équipé d'un lecteur SSD (Solid State Drive), vous pouvez restreindre la zone de récupération en supprimant ce type de données pour libérer de l'espace disque sur le lecteur C: (ou le dernier lecteur de votre liste de lecteurs, par exemple le lecteur D:).

Vous avez besoin d'un Média de Réinstallation pour supprimer les données à des fins de récupération du système ou pour récupérer l'ordinateur une fois les données supprimées.

N'oubliez pas que supprimer le contenu de récupération empêche d'utiliser la fonction d'actualisation.

Si vous utilisez le Média de Réinstallation (disques optiques) sur le modèle sans lecteur de disque optique intégré, raccordez un lecteur de disque optique externe (non fourni) à l'ordinateur. Voir [Connexion d'un lecteur externe](#) pour plus d'informations sur la manière de raccorder un lecteur de disque optique externe.

Si un adaptateur secteur ou un câble d'alimentation est fourni, branchez-le à une source d'alimentation.

1. Créez un Média de Réinstallation si ne l'avez pas encore fait.  
Voir la section [Création d'un Média de Réinstallation](#) pour plus d'informations sur la manière de créer un Média de Réinstallation.
2. Insérez le Média de Réinstallation dans le lecteur de disque optique ou connectez un lecteur flash USB (non fourni) au port USB de votre ordinateur VAIO, celui-ci étant en mode Normal.
3. Mettez votre ordinateur VAIO hors tension.
4. Appuyez sur le bouton **ASSIST** pour afficher l'écran **VAIO Care (Mode de Récupération) (VAIO Care (Rescue Mode))** et

sélectionnez **Démarrer depuis un support (périphérique USB/disque optique) (Start from media (USB device/optical disc))**.

Suivez les instructions qui s'affichent à l'écran jusqu'à ce que l'écran **Choisir une option (Choose an option)** apparaisse.

5. Sélectionnez **Résolution des problèmes (Troubleshoot)** et **Solutions de récupération VAIIO (VAIO recovery solutions)**.  
Suivez les instructions qui s'affichent à l'écran jusqu'à ce que l'écran **VAIO Care (Mode de Récupération): Solutions de récupération VAIIO (VAIO Care (Rescue Mode): VAIIO recovery solutions)** apparaisse.
6. Sélectionnez **Outils (Tools)** et **Supprimer la partition de récupération (Remove recovery partition)**.
7. Suivez les instructions qui s'affichent à l'écran.

## Vérification du volume de la zone de récupération

---

Votre périphérique de stockage intégré contient la zone de récupération sur laquelle sont stockées les données de récupération du système.  
Pour vérifier le volume de la zone de récupération, procédez comme suit :

1. Ouvrez les icônes et sélectionnez l'icône  **Rechercher** (voir la section [Ouverture des icônes](#) pour ouvrir les icônes).
2. Sélectionnez **Applications** et saisissez « Ordinateur » dans la zone de recherche.
3. Sélectionnez **Ordinateur**.
4. Sélectionnez **Ordinateur** dans la barre de menu et **Gérer**.
5. Sélectionnez **Gestion des disques** sous **Stockage** dans le volet gauche.  
Le volume de la zone de récupération et le volume total du lecteur C: s'affichent sur la ligne **Disque 0** dans le volet central.

## Création de partitions

---



Cette rubrique décrit la création de partitions.

**Note**

- Si vous réduisez le volume de la partition du lecteur C:, il se peut que vous ne puissiez plus créer un Média de Réinstallation ou correctement finaliser le processus de récupération car l'espace libre sur le périphérique de stockage intégré n'est pas suffisant.
1. Ouvrez **Panneau de configuration**, sélectionnez **Systeme et sécurité**, puis sélectionnez **Créer et formater des partitions de disque dur** sous **Outils d'administration** (voir la section [Ouverture du Panneau de configuration](#) pour ouvrir **Panneau de configuration**).  
Si la fenêtre **Contrôle de compte d'utilisateur** s'affiche, sélectionnez **Oui**.
  2. Cliquez avec le bouton droit de la souris sur le lecteur C: et sélectionnez **Réduire le volume**.
  3. Entrez la taille de la partition à créer dans **Quantité d'espace à réduire :** et sélectionnez **Réduire**.
  4. Cliquez avec le bouton droit sur **Non alloué** et sélectionnez **Nouveau volume simple**.
  5. Suivez les instructions qui s'affichent à l'écran.

**Astuce**

- Si vous avez ouvert une session sur votre ordinateur VAIO en tant qu'utilisateur standard, vous pouvez être invité à saisir un nom d'administrateur et un mot de passe.

## Création d'autres disques (modification des partitions)

---

Les partitions sont des zones fractionnées de votre périphérique de stockage intégré. Le fractionnement du périphérique de stockage intégré en plusieurs partitions peut présenter différents avantages, tels que la séparation des fichiers système de vos fichiers de données.

Votre ordinateur VAIO ne possède qu'une seule partition (le lecteur C:) par

défaut.

Si vous souhaitez stocker des données sur une autre partition, telle que le lecteur D:, modifiez la taille de la partition et créez une nouvelle partition. Voir la section [Création de partitions](#) pour plus d'informations sur la création de partitions.

#### Astuce

- Sur certains modèles, le lecteur D: peut être défini par défaut.

## À propos de la récupération

---

La récupération est le processus de restauration du périphérique de stockage intégré dans son état d'origine. La réactualisation est le processus de réinstallation du système d'exploitation avec les données personnelles et les paramètres principaux conservés.

Actualisez d'abord votre ordinateur VAIO s'il devient instable. Si le problème persiste, récupérez l'ordinateur.

Il existe deux manières de récupérer votre ordinateur :

- À partir d'un Média de Réinstallation
- À partir de la zone de récupération

#### Note

- Les modèles équipés des lecteurs SSD 64 Go ou 128 Go ne prennent pas en charge la fonction d'actualisation. Si vous voulez vérifier la capacité du disque SSD, appuyez sur le bouton **ASSIST** alors que votre ordinateur VAIO est éteint pour afficher l'écran **VAIO Care (Mode de Récupération) (VAIO Care (Rescue Mode))** et sélectionnez **Démarrer le BIOS (Start BIOS setup)**.

## Quand dois-je procéder à une récupération ou à une actualisation ?

- Si votre ordinateur VAIO devient instable
- Si votre ordinateur VAIO est infecté par un virus informatique
- Si votre ordinateur VAIO rencontre des problèmes qui ne peuvent pas être résolus par le biais d'un dépannage
- Si vous avez formaté le lecteur C: par inadvertance

## Quelles applications dois-je utiliser pour récupérer ou actualiser mon ordinateur VAIO ou pour créer un Média

## de Réinstallation ?

Utilisez les applications suivantes.

### **VAIO Care**

- Création d'un Média de Réinstallation
- Vérification de votre matériel informatique

### **VAIO Care (Mode de Récupération): Solutions de récupération VAIO (VAIO Care (Rescue Mode): VAIO recovery solutions)**

- Récupération de votre ordinateur VAIO
- Récupération (sauvegarde) de vos données
- Effacement de toutes les données contenues dans votre périphérique de stockage intégré

### **Environnement de récupération Windows (Windows RE)**

- Actualisation

#### **Astuce**

- Reportez-vous au fichier d'aide fourni avec **VAIO Care** et **VAIO Care (Mode de Récupération): Solutions de récupération VAIO (VAIO Care (Rescue Mode): VAIO recovery solutions)** pour plus d'informations.
- Vous pouvez aussi récupérer votre ordinateur VAIO à partir de l'Environnement de récupération Windows (Windows RE).

## Qu'est-ce qu'une zone de récupération ?

La zone de récupération du périphérique de stockage intégré contient les données de récupération du système et des applications. Généralement, vous ne pouvez pas modifier ou supprimer les données de cette zone. Cependant, il est possible de se procurer dans le commerce des applications conçues à cette fin.

## Pourquoi dois-je créer un Média de Réinstallation ?

Le Média de Réinstallation permet de restaurer votre ordinateur VAIO dans son état d'origine. Si Windows ne démarre pas et si vous avez supprimé la zone de récupération, vous avez besoin du Média de Réinstallation pour procéder à la récupération.

Créez le Média de Réinstallation dès que votre ordinateur est prêt à l'emploi.

## Actualisation de votre ordinateur VAIO

---

Si votre ordinateur VAIO est devenu instable, nous vous recommandons d'utiliser la fonction d'actualisation offerte par Windows. Réactualisez l'ordinateur en procédant comme suit.

**Note**

- Les modèles équipés des lecteurs SSD 64 Go ou 128 Go ne prennent pas en charge la fonction d'actualisation. Si vous voulez vérifier la capacité du disque SSD, appuyez sur le bouton **ASSIST** alors que votre ordinateur VAIO est éteint pour afficher l'écran **VAIO Care (Mode de Récupération) (VAIO Care (Rescue Mode))** et sélectionnez **Démarrer le BIOS (Start BIOS setup)**.

1. Appuyez sur le bouton **ASSIST** alors que votre ordinateur VAIO est éteint.

L'écran **VAIO Care (Mode de Récupération) (VAIO Care (Rescue Mode))** apparaît.

2. Sélectionnez **Démarrer le dépannage (Récupération) (Start troubleshooting (recovery))**.

Suivez les instructions qui s'affichent à l'écran jusqu'à ce que l'écran **Choisir une option (Choose an option)** apparaisse.

3. Sélectionnez **Résolution des problèmes (Troubleshoot)** et **Actualiser votre PC (Refresh your PC)**.

La plupart des données utilisateur enregistrées sur votre dispositif de stockage intégré, certains paramètres Windows et toutes les applications téléchargées à partir du **Windows Store** seront conservés, même après actualisation de votre ordinateur VAIO. Cependant, certains paramètres d'applications ou certains fichiers provenant de dossiers spécifiques peuvent ne pas être conservés.

Vérifiez la liste ci-dessous qui donne en détail les paramètres conservés et les données effacées après actualisation de l'ordinateur.

## **Paramètres conservés après actualisation de votre ordinateur VAIO**

Les paramètres suivants seront conservés après actualisation de votre ordinateur VAIO.

- Paramètres de la bibliothèque
- Comptes utilisateur (local, domaine, compte Microsoft) et adhésions à des groupes

- Paramètres de domaine
- Paramètres Windows Update
- Arrière-plan de l'écran de démarrage et de l'écran de verrouillage
- Thèmes du bureau
- Paramètres internationaux
- Profils du réseau sans fil
- Paramètres configurés dans l'accueil Windows

## **Données effacées après actualisation de votre ordinateur VAIO**

Les données des dossiers repris ci-dessous seront effacées lorsque vous actualisez votre ordinateur VAIO.

- \Windows
- \Programmes
- \Program Files (x86)
- \ProgramData
- \Utilisateurs\<(Nom d'utilisateur)\AppData

### Note

- Sauvegardez les données importantes à l'avance.
- Les données protégées par des droits d'auteur, comme les données radio numériques ou les fichiers de musique organisés par les applications de lecture multimédia numérique, peuvent ne pas être disponibles, même si les données sont conservées au même endroit après actualisation de votre ordinateur VAIO.

Reportez-vous au fichier d'aide fourni avec l'application que vous utilisez pour obtenir des instructions.

### Astuce

- Les applications installées au moment de la livraison et installées à partir de **Windows Store** sont conservées, mais toutes les applications de bureau que vous avez installées après l'achat seront effacées.

## Maintien de votre ordinateur VAIO dans des conditions optimales (VAIO Care)

---

Avec **VAIO Care**, vous pouvez effectuer les opérations ci-dessous pour que votre ordinateur continue à fonctionner à un niveau optimal.

- Effectuez régulièrement des contrôles des performances et des réglages simples.

- Trouvez des informations d'assistance (l'URL du site Web d'assistance, le numéro de téléphone de contact, etc.).
- Démarrez **VAIO Care** en appuyant simplement sur le bouton **ASSIST** et recherchez les solutions adaptées à votre problème.

1. Appuyez sur le bouton **ASSIST** alors que votre ordinateur VAIO est allumé.

**VAIO Care** démarre.

Reportez-vous au fichier d'aide de **VAIO Care** pour plus d'informations.

#### Astuce

- Appuyer sur le bouton **ASSIST** alors que votre ordinateur VAIO est éteint affiche l'écran **VAIO Care (Mode de Récupération) (VAIO Care (Rescue Mode))**. **VAIO Care (Mode de Récupération): Solutions de récupération VAIO (VAIO Care (Rescue Mode): VAIO recovery solutions)** peut être utilisé pour récupérer l'ordinateur en cas d'urgence, par exemple quand Windows ne démarre pas.
- Vous pouvez aussi ouvrir les icônes, sélectionner l'icône  **Rechercher** et **Applications** et saisir « VAIO Care (Desktop) » dans la zone de recherche pour démarrer **VAIO Care**.

Voir la section [Ouverture des icônes](#) pour ouvrir les icônes.

## Utilisation de VAIO Update

---

**VAIO Update** propose un service fournissant des informations sur les mises à jour disponibles (notamment des avis importants ou des programmes de mise à jour) afin de maintenir à jour votre ordinateur VAIO.

Via Internet, **VAIO Update** détecte automatiquement les programmes de mise à jour nécessaires à l'amélioration des performances de votre ordinateur ou les nouveaux logiciels disponibles. Il vous permet de les télécharger et de les installer en quelques étapes simples.

1. Démarrez **VAIO Update** et suivez les instructions qui s'affichent à l'écran (voir la section [Recherche/Démarrage des Applications, Paramètres, ou Fichiers](#) pour démarrer **VAIO Update**).

#### Astuce

- Vous pouvez aussi démarrer **VAIO Update** à partir de **VAIO Care (Desktop)**.

## Utilisation de l'application antivirus sur votre ordinateur VAIO

---

Protégez votre ordinateur VAIO contre les virus informatiques grâce à l'application antivirus.

Vous pouvez conserver l'application antivirus à jour en téléchargeant et installant les dernières mises à jour à partir du site Web de son éditeur. Pour mettre à jour l'application antivirus, recherchez l'application antivirus installée sur votre ordinateur VAIO et suivez les étapes correspondantes.

1. Assurez-vous que votre ordinateur VAIO soit connecté à Internet.
2. Effectuez les opérations suivantes correspondant à votre application d'antivirus préinstallée.  
Pour Trend Micro :  
Démarrez **Trend Micro Titanium Maximum Security**.  
Pour McAfee :  
Démarrez **McAfee LiveSafe - Internet Security**, **McAfee Internet Security** ou **McAfee Total Protection**.  
Pour Kaspersky Internet Security :  
Démarrez **Kaspersky Internet Security**.
3. Suivez les instructions qui s'affichent à l'écran.

#### Note

- Suivant la version de l'application installée sur votre ordinateur VAIO, la procédure réelle peut être différente de celle décrite ci-dessus. Dans ce cas, suivez les instructions à l'écran.

#### Astuce

- Voir la section Recherche/Démarrage des Applications, Paramètres, ou Fichiers pour démarrer l'application antivirus.
- Reportez-vous au fichier d'aide de l'application pour plus d'informations.

## Création, modification et suppression de votre mot

# de passe Windows

---

Définir un mot de passe Windows vous permet de protéger votre ordinateur VAIO de tout accès non autorisé. Le mot de passe doit être saisi lorsque l'ordinateur est mis sous tension ou lorsqu'il passe du mode d'économie d'énergie au mode Normal.

Reportez-vous à l'**Aide et support Windows** ([Ouverture de l'Aide et support Windows](#)) pour plus d'informations sur le mot de passe Windows.

1. Ouvrez les icônes et sélectionnez l'icône  **Paramètres** (voir la section [Ouverture des icônes](#) pour ouvrir les icônes).
2. Sélectionnez **Modifier les paramètres du PC** dans l'angle inférieur droit.
3. Sélectionnez **Utilisateurs** dans le volet gauche de l'écran **Paramètres du PC**.
4. Sélectionnez **Créer un mot de passe** ou **Changer votre mot de passe**.
5. Suivez les instructions qui s'affichent à l'écran pour saisir votre mot de passe.

## Note

- N'oubliez pas votre mot de passe. Notez votre mot de passe et conservez-le dans un endroit sûr.

## Astuce

- Vous pouvez spécifier un indice qui vous aidera à vous rappeler de votre mot de passe en cas d'oubli. Vous pouvez également créer un disque de réinitialisation du mot de passe qui vous permettra de créer un nouveau mot de passe. Reportez-vous à l'**Aide et support Windows** ([Ouverture de l'Aide et support Windows](#)) pour plus d'informations sur le mot de passe Windows.

## Définition/Modification du mot de passe d'alimentation

---

À l'aide de la fonction BIOS, vous pouvez définir un mot de passe (mot de



passer d'alimentation) pour le démarrage de votre ordinateur VAIO. Après l'apparition du logo VAIO, vous serez invité(e) à saisir le mot de passe d'alimentation pour démarrer l'ordinateur.

Il existe deux types de mots de passe. Définissez d'abord le mot de passe de l'ordinateur.

- **Mot de passe de l'ordinateur (pour les administrateurs) :**  
Permet aux utilisateurs disposant de droits d'administration de modifier toutes les options de configuration dans l'écran de configuration du BIOS, et de démarrer votre ordinateur VAIO.
- **Mot de passe de l'utilisateur (pour les utilisateurs dépourvus de droits d'administration) :**  
Permet aux utilisateurs standard de modifier certaines options de configuration du BIOS, et de démarrer votre ordinateur VAIO. Pour définir le mot de passe de l'utilisateur, vous devez au préalable définir le mot de passe de l'ordinateur.

1. Appuyez sur le bouton **ASSIST** alors que votre ordinateur VAIO est éteint.  
L'écran **VAIO Care (Mode de Récupération) (VAIO Care (Rescue Mode))** apparaît.
2. Sélectionnez **Démarrer le BIOS (Start BIOS setup)**.  
Si vous avez déjà défini un mot de passe, saisissez-le.  
L'écran de configuration du BIOS s'affiche.
3. Appuyez sur la touche **←** ou **→** pour sélectionner l'onglet **Security**, sélectionnez **Set Machine Password** ou **Set User Password**, puis appuyez sur la touche **Enter**.  
L'écran de saisie du mot de passe s'affiche.
4. Saisissez le mot de passe, puis appuyez sur la touche **Enter**.  
Pour modifier le mot de passe, saisissez le mot de passe actuel, puis le nouveau. Le mot de passe peut comporter jusqu'à 32 caractères alphanumériques (espaces compris) et est sensible à la casse.
5. Appuyez sur la touche **↑** ou **↓** pour sélectionner **Password when Power On**, appuyez sur la touche **Enter**, puis sélectionnez **Enabled**.
6. Appuyez sur la touche **←** ou **→** pour sélectionner l'onglet **Exit**, sélectionnez **Exit Setup**, puis appuyez sur la touche **Enter**.

7. À l'invite de confirmation, appuyez sur la touche **Enter**.

**Note**

- Veillez à noter le mot de passe pour éviter de l'oublier.
- En cas d'oubli du mot de passe, vous ne pouvez pas démarrer votre ordinateur VAIO.
- Vous pouvez réinitialiser le mot de passe de l'utilisateur dans l'écran de configuration du BIOS en saisissant le mot de passe de l'ordinateur.
- Si vous avez oublié le mot de passe de votre ordinateur, celui-ci doit être réinitialisé par un centre de services/d'assistance Sony agréé (des frais de réinitialisation vous seront facturés).

## Suppression du mot de passe d'alimentation

---

S'il n'est plus nécessaire de saisir le mot de passe d'alimentation pour démarrer votre ordinateur VAIO, procédez comme suit pour supprimer le mot de passe de l'ordinateur et le mot de passe de l'utilisateur.

1. Appuyez sur le bouton **ASSIST** alors que votre ordinateur VAIO est éteint.  
L'écran **VAIO Care (Mode de Récupération) (VAIO Care (Rescue Mode))** apparaît.
2. Sélectionnez **Démarrer le BIOS (Start BIOS setup)**.  
Si vous avez déjà défini un mot de passe, saisissez-le.  
L'écran de configuration du BIOS s'affiche.
3. Appuyez sur la touche **←** ou **→** pour sélectionner l'onglet **Security**, sélectionnez **Set Machine Password** ou **Set User Password**, puis appuyez sur la touche **Enter**.  
L'écran de saisie du mot de passe s'affiche.
4. Laissez les champs **Enter New Password** et **Confirm New Password** vides, puis appuyez sur la touche **Enter**.
5. Appuyez sur la touche **←** ou **→** pour sélectionner l'onglet **Exit**, sélectionnez **Exit Setup**, puis appuyez sur la touche **Enter**.  
À l'invite de confirmation, appuyez sur la touche **Enter**.

## Définition/Modification du mot de passe

# d'alimentation

---

À l'aide de la fonction BIOS, vous pouvez définir un mot de passe (mot de passe d'alimentation) pour le démarrage de votre ordinateur VAIO. Après l'apparition du logo VAIO, vous serez invité(e) à saisir le mot de passe d'alimentation pour démarrer l'ordinateur.

Il existe deux types de mots de passe. Définissez d'abord le mot de passe de l'ordinateur.

- Mot de passe de l'ordinateur (pour les administrateurs) :  
Permet aux utilisateurs disposant de droits d'administration de modifier toutes les options de configuration dans l'écran de configuration du BIOS, et de démarrer votre ordinateur VAIO.
- Mot de passe de l'utilisateur (pour les utilisateurs dépourvus de droits d'administration) :  
Permet aux utilisateurs standard de modifier certaines options de configuration du BIOS, et de démarrer votre ordinateur VAIO. Pour définir le mot de passe de l'utilisateur, vous devez au préalable définir le mot de passe de l'ordinateur.

1. Appuyez sur le bouton **ASSIST** alors que votre ordinateur VAIO est éteint.  
L'écran **VAIO Care (Mode de Récupération) (VAIO Care (Rescue Mode))** apparaît.
2. Sélectionnez **Démarrer le BIOS (Start BIOS setup)**.  
Si vous avez déjà défini un mot de passe, saisissez-le.  
L'écran de configuration du BIOS s'affiche.
3. Appuyez sur la touche **←** ou **→** pour sélectionner l'onglet **Security**, sélectionnez **Set Machine Password** ou **Set User Password**, puis appuyez sur la touche **Enter**.  
L'écran de saisie du mot de passe s'affiche.
4. Saisissez le mot de passe, puis appuyez sur la touche **Enter**.  
Pour modifier le mot de passe, saisissez le mot de passe actuel, puis le nouveau. Le mot de passe peut comporter jusqu'à 32 caractères alphanumériques (espaces compris) et est sensible à la casse.
5. Appuyez sur la touche **↑** ou **↓** pour sélectionner **Password when Power On**, appuyez sur la touche **Enter**, puis sélectionnez **Enabled**.

- Appuyez sur la touche ← ou → pour sélectionner l'onglet **Exit**, sélectionnez **Exit Setup**, puis appuyez sur la touche **Enter**.
- À l'invite de confirmation, appuyez sur la touche **Enter**.

#### Note

- Veillez à noter le mot de passe pour éviter de l'oublier.
- En cas d'oubli du mot de passe, vous ne pouvez pas démarrer votre ordinateur VAIO.
- Vous pouvez réinitialiser le mot de passe de l'utilisateur dans l'écran de configuration du BIOS en saisissant le mot de passe de l'ordinateur.
- Si vous avez oublié le mot de passe de votre ordinateur, celui-ci doit être réinitialisé par un centre de services/d'assistance Sony agréé (des frais de réinitialisation vous seront facturés).

## Suppression du mot de passe d'alimentation

---

S'il n'est plus nécessaire de saisir le mot de passe d'alimentation pour démarrer votre ordinateur VAIO, procédez comme suit pour supprimer le mot de passe de l'ordinateur et le mot de passe de l'utilisateur.

- Appuyez sur le bouton **ASSIST** alors que votre ordinateur VAIO est éteint.  
L'écran **VAIO Care (Mode de Récupération) (VAIO Care (Rescue Mode))** apparaît.
- Sélectionnez **Démarrer le BIOS (Start BIOS setup)**.  
Si vous avez déjà défini un mot de passe, saisissez-le.  
L'écran de configuration du BIOS s'affiche.
- Appuyez sur la touche ← ou → pour sélectionner l'onglet **Security**, sélectionnez **Set Machine Password** ou **Set User Password**, puis appuyez sur la touche **Enter**.  
L'écran de saisie du mot de passe s'affiche.
- Laissez les champs **Enter New Password** et **Confirm New Password** vides, puis appuyez sur la touche **Enter**.
- Appuyez sur la touche ← ou → pour sélectionner l'onglet **Exit**, sélectionnez **Exit Setup**, puis appuyez sur la touche **Enter**.

À l'invite de confirmation, appuyez sur la touche **Enter**.

## Maintien de votre ordinateur VAIO dans des conditions optimales (VAIO Care)

---

Avec **VAIO Care**, vous pouvez effectuer les opérations ci-dessous pour que votre ordinateur continue à fonctionner à un niveau optimal.

- Effectuez régulièrement des contrôles des performances et des réglages simples.
- Trouvez des informations d'assistance (l'URL du site Web d'assistance, le numéro de téléphone de contact, etc.).
- Démarrez **VAIO Care** en appuyant simplement sur le bouton **ASSIST** et recherchez les solutions adaptées à votre problème.

1. Appuyez sur le bouton **ASSIST** alors que votre ordinateur VAIO est allumé.

**VAIO Care** démarre.

Reportez-vous au fichier d'aide de **VAIO Care** pour plus d'informations.

### Astuce

- Appuyer sur le bouton **ASSIST** alors que votre ordinateur VAIO est éteint affiche l'écran **VAIO Care (Mode de Récupération) (VAIO Care (Rescue Mode))**. **VAIO Care (Mode de Récupération): Solutions de récupération VAIO (VAIO Care (Rescue Mode): VAIO recovery solutions)** peut être utilisé pour récupérer l'ordinateur en cas d'urgence, par exemple quand Windows ne démarre pas.
- Vous pouvez aussi ouvrir les icônes, sélectionner l'icône  **Rechercher** et **Applications** et saisir « VAIO Care (Desktop) » dans la zone de recherche pour démarrer **VAIO Care**.

Voir la section [Ouverture des icônes](#) pour ouvrir les icônes.

## Utilisation de VAIO Update

---

**VAIO Update** propose un service fournissant des informations sur les mises à jour disponibles (notamment des avis importants ou des programmes de mise à jour) afin de maintenir à jour votre ordinateur

VAIO.

Via Internet, **VAIO Update** détecte automatiquement les programmes de mise à jour nécessaires à l'amélioration des performances de votre ordinateur ou les nouveaux logiciels disponibles. Il vous permet de les télécharger et de les installer en quelques étapes simples.

1. Démarrez **VAIO Update** et suivez les instructions qui s'affichent à l'écran (voir la section Recherche/Démarrage des Applications, Paramètres, ou Fichiers pour démarrer **VAIO Update**).

**Astuce**

- Vous pouvez aussi démarrer **VAIO Update** à partir de **VAIO Care (Desktop)**.

## Réglage de l'angle du support

---

Choisissez l'angle de positionnement de votre ordinateur VAIO.

1. Tenez l'écran comme montré dans l'illustration puis ouvrez le support.

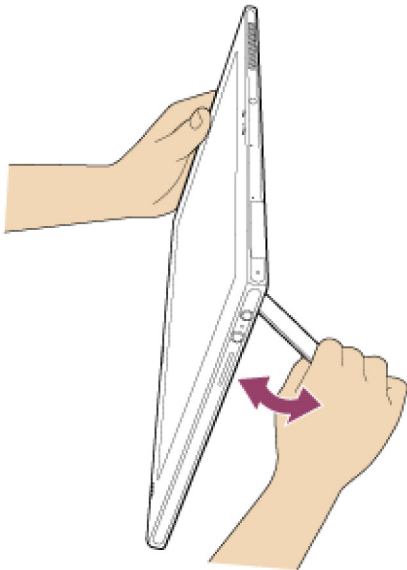

L'angle de votre ordinateur VAIO peut être modifié d'environ 115 à 130 degrés.

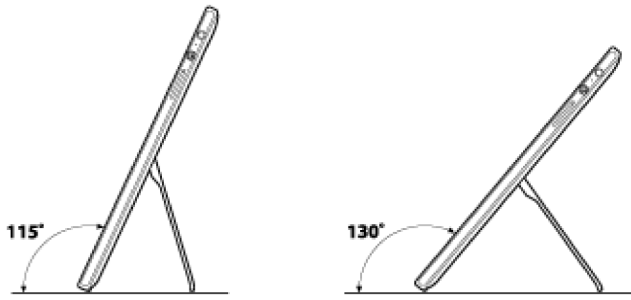

#### Note

- N'ouvrez pas le support par la force car vous pourriez l'endommager.



## Chargement du module batterie

---

Le module batterie peut être chargé même pendant que vous utilisez votre ordinateur VAIO lorsque celui-ci est raccordé à une source d'alimentation. Le temps de charge peut varier en fonction des conditions de fonctionnement.

1. Raccordez votre ordinateur VAIO à une prise secteur (voir la section [Connexion à une source d'alimentation](#)).

#### Astuce

- Le temps de chargement varie selon la température ambiante. Notez qu'en cas de température ambiante peu élevée, le chargement du module batterie dure plus longtemps.
- Ouvrez le bureau et sélectionnez l'icône de la batterie, comme  (sur batterie) ou  (branché) dans la zone de notification du bureau pour vérifier l'état de la batterie sur votre ordinateur VAIO. Voir la section [Ouverture du Bureau](#) pour ouvrir le bureau.

## Mise sous tension de votre ordinateur VAIO

---

Mettez votre ordinateur VAIO sous tension pour démarrer Windows. Avant d'effectuer cette opération, lisez attentivement les précautions de la section [Remarques sur l'utilisation de la source d'alimentation](#).

1. Connectez votre ordinateur VAIO à une prise secteur (voir la section [Connexion à une source d'alimentation](#)).
2. Appuyez sur le bouton d'alimentation  (Marche/Arrêt).

Si votre ordinateur VAIO est équipé d'un témoin d'alimentation, celui-ci s'allume en vert.

L'ordinateur est sous tension et Windows démarre après un certain temps.

#### Note

- Si vous maintenez le bouton d'alimentation  (Marche/Arrêt) enfoncé pendant plus de quatre secondes, votre ordinateur VAIO ne se met pas sous tension.
- Ne touchez pas l'écran tactile lorsque vous mettez votre ordinateur VAIO sous tension au risque d'entraîner un dysfonctionnement de l'ordinateur (modèles équipés d'un écran tactile).

#### Astuce

- Par défaut, votre ordinateur VAIO passe automatiquement en mode Veille après une certaine période d'inactivité lorsqu'il est connecté à une prise secteur. Voir la section [Utilisation du mode Veille](#) pour plus d'informations.

## Contrôler l'état de l'alimentation sur votre ordinateur VAIO (mode Veille/Arrêt)

---

Par défaut, votre ordinateur VAIO se met automatiquement en mode Veille après une certaine période d'inactivité.



En mode Veille, l'ordinateur conservera son état en cours, y compris les données sur lesquelles vous travaillez, pendant que vous faites une pause. Voyez [Utilisation du mode Veille](#) pour plus d'informations sur le mode Veille.

### **Lorsque vous n'utilisez pas votre ordinateur VAIO pendant un certain temps**

Pour éviter de perdre des données non enregistrées, procédez comme suit pour éteindre votre ordinateur VAIO.

1. Enregistrez vos données et fermez toutes les applications en cours d'exécution.
2. Mettez hors tension tous les périphériques connectés à votre ordinateur VAIO.



3. Ouvrez les icônes puis sélectionnez l'icône  **Paramètres** (voir la section [Ouverture des icônes](#) pour ouvrir les icônes).
4. Sélectionnez  **Marche/Arrêt** et **Arrêter**.  
Votre ordinateur VAIO s'éteindra automatiquement après quelques instants. Si l'ordinateur est équipé d'un témoin d'alimentation vert, celui-ci s'éteint.

#### Note

- Un arrêt incorrect risquerait de provoquer la perte des données non enregistrées ou d'entraîner un dysfonctionnement de votre ordinateur VAIO.
- Pour déconnecter complètement votre ordinateur VAIO de l'alimentation secteur, mettez-le hors tension, puis débranchez le cordon d'alimentation de la prise secteur.



#### Astuce

- Si vous sélectionnez **Arrêter** tout en maintenant la touche **Shift** enfoncée à l'étape 4, vous pouvez mettre votre ordinateur VAIO en état de consommation électrique minimum (mode ACPI S5). Dans ce cas, la fonction de démarrage rapide est temporairement désactivée pour le démarrage suivant.

## Redémarrage de votre ordinateur VAIO

---

Lorsque vous avez modifié les paramètres ou installé une application sur votre ordinateur VAIO, il se peut que vous soyez invité à redémarrer ce dernier.

1. Enregistrez vos données et fermez toutes les applications en cours d'exécution.
2. Ouvrez les icônes et sélectionnez l'icône  **Paramètres** (voir la section [Ouverture des icônes](#) pour ouvrir les icônes).
3. Sélectionnez  **Marche/Arrêt** et **Redémarrer**.  
Votre ordinateur VAIO redémarre.

## Liste des états du témoin de charge

---

Le témoin de charge  s'allume ou clignote différemment selon les conditions.

### **Allumé en orange**

Le module batterie est en train de se charger (s'éteint lorsque le chargement est terminé).

### **Clignote en orange**

Le module batterie est presque déchargé (mode normal).

Si votre ordinateur VAIO est équipé d'un témoin d'alimentation, il clignote en même temps que le témoin de charge.

### **Clignote rapidement en orange**



Une erreur de batterie s'est produite à cause d'un module batterie défectueux ou déverrouillé (modèles équipés d'un module batterie amovible), etc.

## Utilisation du mode Veille

---

En mode Veille, vous pouvez vous éloigner de votre ordinateur VAIO tout en conservant l'état de l'ordinateur, y compris les données sur lesquelles vous travaillez.

### **Pour activer le mode Veille**

1. Ouvrez les icônes et sélectionnez l'icône  **Paramètres** (voir la section [Ouverture des icônes](#) pour ouvrir les icônes).
2. Sélectionnez  **Marche/Arrêt** et **Veille**.

Si votre ordinateur VAIO est équipé d'un témoin d'alimentation, il s'éteint lorsque l'ordinateur se met en mode Veille (avec les paramètres par défaut).

### **Pour revenir au mode Normal**

1. Appuyez sur le bouton d'alimentation  (Marche/Arrêt).

#### **Note**

- Si vous maintenez le bouton d'alimentation  (Marche/Arrêt) enfoncé pendant plus de 4 ou 10 secondes, votre ordinateur VAIO se met automatiquement hors tension. Cela entraîne l'effacement de toutes les données non encore enregistrées.
- Par défaut, votre ordinateur VAIO passe automatiquement en mode Veille prolongée lorsque le module batterie est presque déchargé.

Cependant, en fonction des conditions d'utilisation, l'ordinateur peut ne pas parvenir à entrer en mode Veille prolongée.

Si ceci se produit et que le module batterie est presque déchargé, l'ordinateur se met hors tension, ce qui entraîne la perte des données non enregistrées.

Lorsque votre ordinateur fonctionne sur batterie, enregistrez fréquemment les données.

- Avant de déplacer votre ordinateur VAIO, assurez-vous que l'ordinateur est éteint pour éviter des impacts ou des vibrations au disque dur en fonctionnement. Si l'ordinateur est équipé d'un témoin d'alimentation, vérifiez qu'il est parfaitement éteint.

#### Astuce

- Par défaut, votre ordinateur VAIO passe automatiquement en mode Veille après une certaine période d'inactivité lorsqu'il est alimenté par secteur.
- Les opérations suivantes mettent également votre ordinateur VAIO en mode Veille.

Appuyer sur le bouton d'alimentation  (Marche/Arrêt) (par défaut).

## Modification des paramètres Intel Smart Connect Technology (mode Veille)

---

Vous pouvez modifier les paramètres Intel Smart Connect Technology dans **VAIO Control Center**.

Intel Smart Connect Technology est activé par défaut. Grâce à cette fonction, votre ordinateur VAIO se connecte régulièrement à Internet et vous permet ainsi de recevoir les mises à jour les plus récentes du courriel, des réseaux sociaux, etc. même si l'ordinateur est en mode Veille.

1. Démarrez **VAIO Control Center** et sélectionnez **Alimentation et batterie (Power and Battery)** (voir la section [Recherche/Démarrage des Applications, Paramètres, ou Fichiers](#) pour démarrer **VAIO Control Center**).
2. Sélectionnez **Détails (Details)** dans **Intel Smart Connect Technology**.
3. Sélectionnez **Ouvrez l'écran des paramètres (Open settings**

**screen)** dans **Paramètres de base (Basic settings)**.

L'écran des paramètres Intel Smart Connect Technology s'affiche.

- Activez/désactivez le paramètre dans **Maintenir les données à jour (Keep Data Fresh)**.

#### Note

- Selon le modèle, si votre ordinateur VAIO nécessite la saisie d'un mot de passe avant le démarrage de Windows, l'ordinateur s'éteindra automatiquement au cours de la période spécifiée pour diminuer la consommation électrique.  
Pour éviter que votre ordinateur VAIO ne s'éteigne automatiquement, réglez **État pendant le mode veille (State during sleep mode)** sur **Veille (Sleep)** dans l'écran des paramètres Intel Smart Connect Technology.  
La durée de vie de la batterie diminue si vous sélectionnez **Veille (Sleep)**.

#### Astuce

- Si des applications sont en cours d'exécution lorsque votre ordinateur VAIO se met en Veille, vous pouvez obtenir les toutes dernières mises à jour des applications en cours d'exécution pendant le mode Veille.

## Modification des paramètres de mise en veille prolongée en cas de batterie faible

---

Vous pouvez modifier les paramètres de mise en veille prolongée en cas de batterie faible sous **VAIO Control Center**.

La mise en veille prolongée en cas de batterie faible est activée par défaut. Avec cette fonction, votre ordinateur VAIO se met automatiquement en veille prolongée et vos données de travail sont enregistrées sur le dispositif de stockage intégré lorsque le module batterie est presque déchargé.

- Démarrez **VAIO Control Center** et sélectionnez **Alimentation et batterie (Power and Battery)** (voir la section [Recherche/Démarrage des Applications, Paramètres, ou Fichiers](#) pour démarrer **VAIO Control Center**).
- Activez/désactivez le paramètre dans **Action en cas d'alimentation**

## batterie basse (Action When Battery Power Low).

### Note

- Lorsque la mise en veille prolongée en cas de batterie faible est désactivée :

Vos données de travail seront perdues si votre ordinateur VAIO est éteint parce que, par exemple, le module batterie est déchargé ou l'ordinateur est déconnecté d'une source d'alimentation secteur. Pour éviter la perte des données, veillez à enregistrer les données avant que l'ordinateur se mette en mode Veille.

Si votre ordinateur VAIO est équipé d'un témoin d'alimentation, il clignote doucement en orange quand il se trouve en mode Veille. Lorsque le module batterie se décharge pendant le mode Veille, le témoin de charge clignote. Si l'ordinateur est équipé d'un témoin d'alimentation, il clignote en même temps que le témoin de charge.

## À propos du mode Veille

---

Le mode Veille vous permet de prendre une pause et de conserver l'état de l'ordinateur, y compris les données sur lesquelles vous travaillez. Avec les paramètres par défaut du mode Veille, votre ordinateur VAIO se connecte régulièrement à Internet et vous permet ainsi de recevoir les mises à jour les plus récentes du courriel, des réseaux sociaux, etc. même si l'ordinateur est en mode Veille.

## Vérification de la capacité de charge de la batterie

---

Le module batterie est un consommable. Sa capacité diminue graduellement en fonction des cycles répétés de chargement et de déchargement. C'est ainsi que l'autonomie de la batterie diminue même si elle est entièrement chargée. Enfin, le module batterie finit par atteindre la fin de sa vie.

Si l'autonomie de la batterie est devenue courte, remplacez la batterie par une nouvelle spécifiée par Sony. Reportez-vous au fichier d'aide pour obtenir de plus amples informations sur l'état de charge de la batterie et la diminution de sa capacité.

1. Démarrez **VAIO Control Center** et sélectionnez **Alimentation et batterie (Power and Battery)** (voir la section [Recherche/Démarrage des Applications, Paramètres, ou Fichiers](#) pour

démarrer **VAIO Control Center**).

2. Sélectionnez **Détails (Details)** dans **Batterie (Battery)** ou **Fonction de maintenance de la batterie (Battery Care Function)**.

Des informations détaillées sur le module batterie, comme sa capacité de charge, s'affichent.

#### Astuce

- Activez la Fonction d'entretien de la batterie (battery care function) pour accroître la longévité de la batterie. Cette fonction vous permet de réduire la dégradation de la batterie en limitant la capacité de charge ou en réglant la durée de charge.



## Chargement du module batterie

---

Le module batterie peut être chargé même pendant que vous utilisez votre ordinateur VAIO lorsque celui-ci est raccordé à une source d'alimentation. Le temps de charge peut varier en fonction des conditions de fonctionnement.

1. Raccordez votre ordinateur VAIO à une prise secteur (voir la section [Connexion à une source d'alimentation](#)).

#### Astuce

- Le temps de chargement varie selon la température ambiante. Notez qu'en cas de température ambiante peu élevée, le chargement du module batterie dure plus longtemps.
- Ouvrez le bureau et sélectionnez l'icône de la batterie, comme  (sur batterie) ou  (branché) dans la zone de notification du bureau pour vérifier l'état de la batterie sur votre ordinateur VAIO. Voir la section [Ouverture du Bureau](#) pour ouvrir le bureau.

## Extension de l'autonomie de la batterie

---

Lorsque votre ordinateur VAIO fonctionne sur batterie, vous pouvez allonger sa durée de vie à l'aide d'une des méthodes suivantes.

- Utiliser le mode Veille.

Si vous ne devez pas utiliser temporairement votre ordinateur VAIO, vous pouvez utiliser le mode Veille. Pour allonger la durée de vie de la batterie, utilisez fréquemment le mode Veille. Si vous n'avez pas l'intention d'utiliser l'ordinateur pendant une longue période, mettez l'ordinateur hors tension.

Il est plus rapide de quitter le mode Veille que de redémarrer l'ordinateur.

Voir la section [Utilisation du mode Veille](#) pour plus d'informations.

- Réduire la luminosité de l'écran LCD de l'ordinateur.

Voir la section [Modification de la luminosité de l'écran LCD](#) pour plus d'informations.

- Diminuer le volume des haut-parleurs et du casque.

Voir la section [Réglage du volume des haut-parleurs](#) pour plus d'informations.

- Déconnecter les périphériques lorsqu'ils ne sont pas utilisés.

## Liste des états du témoin de charge

---

Le témoin de charge  s'allume ou clignote différemment selon les conditions.

### **Allumé en orange**

Le module batterie est en train de se charger (s'éteint lorsque le chargement est terminé).

### **Clignote en orange**

Le module batterie est presque déchargé (mode normal).

Si votre ordinateur VAIO est équipé d'un témoin d'alimentation, il clignote en même temps que le témoin de charge.

### **Clignote rapidement en orange**

Une erreur de batterie s'est produite à cause d'un module batterie défectueux ou déverrouillé (modèles équipés d'un module batterie amovible), etc.

## Modification des paramètres Intel Smart Connect Technology (mode Veille)

---

Vous pouvez modifier les paramètres Intel Smart Connect Technology dans **VAIO Control Center**.

Intel Smart Connect Technology est activé par défaut. Grâce à cette

fonction, votre ordinateur VAIO se connecte régulièrement à Internet et vous permet ainsi de recevoir les mises à jour les plus récentes du courriel, des réseaux sociaux, etc. même si l'ordinateur est en mode Veille.

1. Démarrez **VAIO Control Center** et sélectionnez **Alimentation et batterie (Power and Battery)** (voir la section Recherche/Démarrage des Applications, Paramètres, ou Fichiers pour démarrer **VAIO Control Center**).
2. Sélectionnez **Détails (Details)** dans **Intel Smart Connect Technology**.
3. Sélectionnez **Ouvrez l'écran des paramètres (Open settings screen)** dans **Paramètres de base (Basic settings)**.  
L'écran des paramètres Intel Smart Connect Technology s'affiche.
4. Activez/désactivez le paramètre dans **Maintenir les données à jour (Keep Data Fresh)**.

#### Note

- Selon le modèle, si votre ordinateur VAIO nécessite la saisie d'un mot de passe avant le démarrage de Windows, l'ordinateur s'éteindra automatiquement au cours de la période spécifiée pour diminuer la consommation électrique.  
Pour éviter que votre ordinateur VAIO ne s'éteigne automatiquement, réglez **État pendant le mode veille (State during sleep mode)** sur **Veille (Sleep)** dans l'écran des paramètres Intel Smart Connect Technology.  
La durée de vie de la batterie diminue si vous sélectionnez **Veille (Sleep)**.

#### Astuce

- Si des applications sont en cours d'exécution lorsque votre ordinateur VAIO se met en Veille, vous pouvez obtenir les toutes dernières mises à jour des applications en cours d'exécution pendant le mode Veille.

## Modification des paramètres de mise en veille prolongée en cas de batterie faible

---



Vous pouvez modifier les paramètres de mise en veille prolongée en cas de batterie faible sous **VAIO Control Center**.

La mise en veille prolongée en cas de batterie faible est activée par défaut. Avec cette fonction, votre ordinateur VAIO se met automatiquement en veille prolongée et vos données de travail sont enregistrées sur le dispositif de stockage intégré lorsque le module batterie est presque déchargé.

1. Démarrez **VAIO Control Center** et sélectionnez **Alimentation et batterie (Power and Battery)** (voir la section [Recherche/Démarrage des Applications, Paramètres, ou Fichiers](#) pour démarrer **VAIO Control Center**).
2. Activez/désactivez le paramètre dans **Action en cas d'alimentation batterie basse (Action When Battery Power Low)**.

#### Note

- Lorsque la mise en veille prolongée en cas de batterie faible est désactivée :

Vos données de travail seront perdues si votre ordinateur VAIO est éteint parce que, par exemple, le module batterie est déchargé ou l'ordinateur est déconnecté d'une source d'alimentation secteur. Pour éviter la perte des données, veillez à enregistrer les données avant que l'ordinateur se mette en mode Veille.

Si votre ordinateur VAIO est équipé d'un témoin d'alimentation, il clignote doucement en orange quand il se trouve en mode Veille. Lorsque le module batterie se décharge pendant le mode Veille, le témoin de charge clignote. Si l'ordinateur est équipé d'un témoin d'alimentation, il clignote en même temps que le témoin de charge.

## À propos du mode Veille

---

Le mode Veille vous permet de prendre une pause et de conserver l'état de l'ordinateur, y compris les données sur lesquelles vous travaillez. Avec les paramètres par défaut du mode Veille, votre ordinateur VAIO se connecte régulièrement à Internet et vous permet ainsi de recevoir les mises à jour les plus récentes du courriel, des réseaux sociaux, etc. même si l'ordinateur est en mode Veille.

## Prolongement de la durée de vie de la batterie

---

Activez la Fonction d'entretien de la batterie (battery care function) pour prolonger la durée de vie de la batterie. Cette fonction vous permet de réduire la dégradation de la batterie en limitant la capacité de charge ou en réglant la durée de charge.

1. Démarrez **VAIO Control Center** et sélectionnez **Alimentation et batterie (Power and Battery)** (voir la section Recherche/Démarrage des Applications, Paramètres, ou Fichiers pour démarrer **VAIO Control Center**).
2. Sélectionnez **Détails (Details)** dans **Fonction de maintenance de la batterie (Battery Care Function)**.

#### Astuce

- En fonction de vos conditions d'utilisation, vous pouvez sélectionner les paramètres suivants pour prolonger efficacement la durée de vie de la batterie.

##### **80%/50% En charge (80%/50% Charging)**

Si vous avez tendance à utiliser votre ordinateur VAIO branché à une source d'alimentation secteur, il est recommandé de sélectionner **80%/50% En charge (80%/50% Charging)** pour limiter la capacité de charge à 80 % ou 50 % du total.

##### **Charge de nuit (Overnight Charging)**

Si vous avez tendance à utiliser votre ordinateur VAIO à l'extérieur, il est recommandé de sélectionner **Charge de nuit (Overnight Charging)** et de déterminer une période de chargement de la batterie pendant laquelle vous n'utiliserez pas l'ordinateur, comme la nuit par exemple, afin de limiter la capacité de chargement à 50 % du total.

Avec **Charge de nuit (Overnight Charging)**, le module batterie se charge à 100 % lorsque la période est proche de la fin.

## Remarques sur l'utilisation de l'écran tactile (modèles équipés d'un écran tactile)

---

Pour une utilisation correcte de l'écran tactile, lisez d'abord les précautions suivantes.

- N'appuyez pas fortement sur l'écran tactile.  
Une manipulation douce suffit, car votre ordinateur VAIO est équipé d'un écran tactile capacitif.
- L'écran tactile peut ne pas fonctionner correctement si vous allumez

votre ordinateur VAIO tout en touchant l'écran ou si l'ordinateur reçoit des ondes électromagnétiques pendant le processus de démarrage. Si tel est le cas, redémarrez l'ordinateur.

- Lorsque votre ordinateur VAIO passe du mode Veille au mode Normal, l'écran tactile peut ne pas fonctionner pendant quelques secondes. Si tel est le cas, attendez un instant avant d'utiliser l'écran tactile.
- Veillez à ce que l'écran tactile reste propre afin de préserver sa sensibilité au toucher. Des poussières peuvent l'endommager ou entraîner un dysfonctionnement.

## À propos de l'écran tactile (modèles équipés d'un écran tactile)

---

L'écran tactile permet d'entrer en interaction directe avec l'ordinateur VAIO à l'aide des doigts. Vous pouvez exécuter différentes opérations sur l'écran tactile.

Votre ordinateur VAIO prend en charge la saisie multipoint.

### Note

- Votre ordinateur VAIO est doté d'un écran tactile capacitif. Lors de son utilisation, notez les caractéristiques suivantes de l'écran tactile capacitif.

L'écran tactile ne fonctionne pas si vous le touchez avec les ongles ou si vous portez des gants.

Si le tapotement déclenche une action non souhaitée, vérifiez qu'aucune autre partie de votre corps n'est en contact avec l'écran tactile.

La surface de l'écran tactile peut devenir chaude. Il s'agit d'un phénomène normal et non d'un signe de dysfonctionnement.

Même si la surface de l'écran tactile est en verre trempé, elle peut néanmoins être endommagée. Prenez-en soin. Si elle se brise, de petits éclats de verre peuvent être projetés et provoquer des blessures.

Ne faites pas tomber l'écran tactile et protégez-le des chocs trop violents.

Ne rayez pas la surface. Un défaut de surface peut entraîner un bris du verre.

Un feuillet de protection peut être placé sur l'écran LCD à l'usine. Retirez ce feuillet avant toute utilisation ; sinon l'écran tactile risque de ne pas fonctionner correctement.

Certaines applications ne gèrent pas les opérations sur écran tactile.

## Comment utiliser l'écran tactile (modèles équipés d'un écran tactile)

---

Vous pouvez tapoter l'écran tactile ou simplement faire glisser vos doigts pour faire fonctionner votre ordinateur VAIO.

## **Opérations de base**

### **Pour cliquer (tapoter)**

Tapotez une fois du doigt sur l'écran tactile. Vous pouvez sélectionner un bouton, comme **OK** et **Annuler**, ou un élément d'un menu en tapotant dessus.

### **Pour double-cliquer (tapoter deux fois)**

Tapotez deux fois rapidement du doigt sur l'écran tactile.

Vous pouvez démarrer une application, comme un programme de traitement de texte ou une feuille de calcul, ou ouvrir un fichier en tapotant deux fois sur son icône.

### **Pour faire glisser**

Placez un doigt à l'endroit souhaité sur l'écran tactile et faites-le glisser. Vous pouvez déplacer un fichier ou modifier la taille de la fenêtre en effectuant ce mouvement.

### **Pour effectuer un glisser-déposer**

Touchez l'icône du fichier souhaité, déplacez-la vers une autre icône de dossier, de fenêtre ou d'application, puis éloignez le doigt de l'écran. Vous pouvez déplacer ou copier un fichier en effectuant ce mouvement.

## **Opérations plus complexes**

Il vous suffit de faire glisser vos doigts (geste) sur l'écran tactile pour faire fonctionner votre ordinateur VAIO.

La réponse à un geste varie selon les applications.

### **Pour effectuer un clic droit (appuyer et maintenir)**

Appuyez sur un point de l'écran tactile et maintenez la pression durant quelques secondes, puis éloignez le doigt de l'écran. Selon le point touché, divers menus peuvent s'afficher.

### **Pour faire défiler**

Effleurez et faites glisser une zone de défilement d'une fenêtre, comme **Internet Explorer**. Vous pouvez également faire glisser le curseur sur la barre de défilement verticale de la fenêtre sélectionnée pour faire défiler la fenêtre.

### **Pour effectuer un zoom avant ou arrière sur une image**

## comme une photo (zoom)

Pincez l'écran tactile avec deux doigts pour effectuer un zoom sur une image, comme une photo dans **Photos**. Ouvrez la pince formée par les doigts pour faire un zoom avant et refermez-la pour faire un zoom arrière.

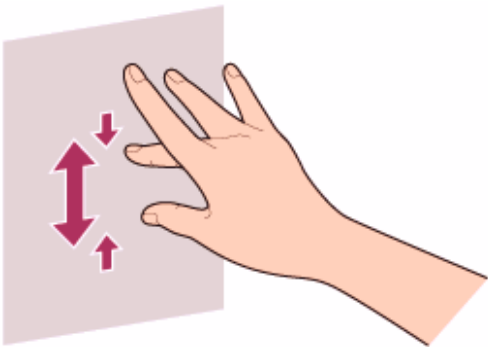

## Pour faire pivoter une image comme une photo (rotation)

Placez deux doigts sur l'écran tactile et déplacez-les de manière circulaire pour faire pivoter une image, comme une photo. Selon les applications que vous utilisez, vous ne pouvez pas toujours faire pivoter les images.

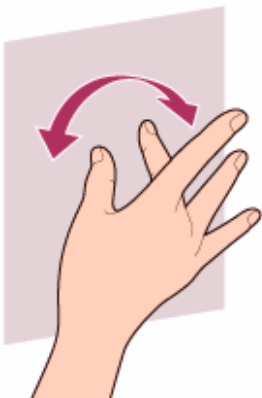

## Pour effectuer une sélection par glissement

Faites glisser votre doigt à courte distance dans la direction où l'écran ne défile pas.

Vous pouvez sélectionner un élément, comme une image ou une tuile d'une application.

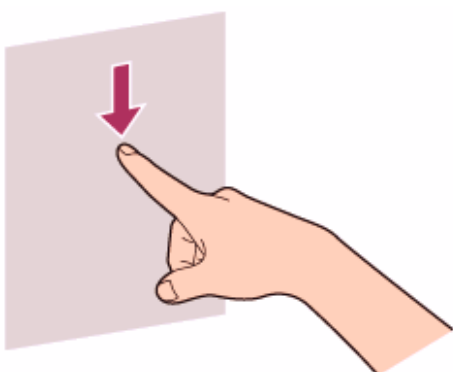

# Saisie de caractères à l'aide d'opérations sur l'écran tactile (modèles équipés d'un écran tactile)

---

Vous pouvez saisir du texte en utilisant le Clavier tactile de l'écran tactile.

1. Ouvrez le bureau et sélectionnez  (l'icône Clavier tactile) dans la zone de notification du bureau (voir la section [Ouverture du Bureau](#) pour ouvrir le bureau).

## Astuce

- Le Clavier tactile s'affiche automatiquement à l'écran lorsque vous touchez une zone de texte.

## Utilisation du clavier sans fil

---

Mettez l'interrupteur marche/arrêt de l'alimentation et du pavé tactile du clavier dans la position permettant de l'allumer et réglez la fonction du pavé tactile sur marche ou arrêt.



### État de l'interrupteur et fonctions

- **OFF**  
Alimentation du clavier OFF / fonction du pavé numérique OFF
- **ON**  
Alimentation du clavier ON / fonction du pavé numérique ON
-   
Alimentation du clavier ON / fonction du pavé numérique OFF

## Note

- Le clavier est équipé d'aimants qui permettent de le coupler à votre ordinateur VAIO. Ne placez pas des cartes de crédit, etc. qui sont sensibles aux ondes électromagnétiques, à proximité de l'ordinateur, particulièrement dans les zones à l'avant ou à l'arrière du clavier. Cela pourrait provoquer une altération des données.

#### Astuce

- Lorsque vous ne pouvez pas allumer le clavier sans fil à l'aide de l'« interrupteur marche/arrêt de l'alimentation et du pavé numérique pour le clavier », procédez comme suit pour vérifier que **Mode Avion** est **OFF** et que le **Keyboard Receiver** est **ON**.

Ouvrez les icônes et sélectionnez l'icône  **Paramètres**

Sélectionnez **Modifier les paramètres du PC** dans le coin inférieur droit et sélectionnez **Sans fil** dans le volet gauche.

Vérifiez que **Mode Avion** est **OFF** et que le **Keyboard Receiver** est **ON**.

## Combinaisons et fonctions disponibles avec la touche Fn

---

Maintenez simultanément enfoncées la touche **Fn** et une autre touche afin d'exécuter un raccourci clavier.

Par exemple pour éteindre le son : **Fn** +  (**F2**) ➔ Maintenez enfoncée la touche **Fn**, puis appuyez sur la touche **F2**.

Certaines fonctions du clavier ne fonctionnent que pendant l'exécution de Windows.

### **Fn** + (**F2**)

Permet d'allumer et d'éteindre les haut-parleurs intégrés ou le casque.

### **Fn** + / (**F3/F4**)

Appuyez plusieurs fois sur le bouton pour régler le niveau du volume des haut-parleurs intégrés et du casque. Voir la section [Réglage du volume des haut-parleurs](#) pour plus d'informations.

Pour diminuer le volume, appuyez sur les touches **Fn+F3**.

Pour augmenter le volume, appuyez sur les touches **Fn+F4**.

### **Fn** + / (**F5/F6**)

Appuyez plusieurs fois sur le bouton pour modifier la luminosité de l'écran LCD de votre ordinateur. Voir la section [Modification de la luminosité de l'écran LCD](#) pour plus d'informations.

Pour diminuer la luminosité, appuyez sur les touches **Fn+F5**.

Pour augmenter la luminosité, appuyez sur les touches **Fn+F6**.

### **Fn + /↶ (F7)**

Change la sortie d'affichage sur un écran externe.

Appuyez sur les touches **Fn+F7** plusieurs fois pour sélectionner la sortie d'affichage de votre choix, puis appuyez sur la touche **Enter** pour confirmer. Voir la section [Sélection du mode d'affichage](#) pour plus d'informations.

### **Fn + Scr Lk (Scroll Lock)**

Fonctionne différemment en fonction des applications utilisées. Reportez-vous au fichier d'aide de l'application pour plus d'informations.

### **Fn + Pg Up (Page Up)**

Vous amène à la page précédente.

### **Fn + End (End)**

Amène le curseur à la fin de la ligne ou de la page.

### **Fn + Pg Dn (Page Down)**

Vous amène à la page suivante.

### **Fn + Home (Home)**

Amène le curseur au début de la ligne ou de la page.



#### **Astuce**

- Pour des informations sur les raccourcis clavier utilisant la touche  (Windows), etc., reportez-vous à l'**Aide et support Windows** ([Ouverture de l'Aide et support Windows](#)).

## Chargement du clavier

---

Vous pouvez charger votre clavier en l'attachant à votre ordinateur VAIO.

1. Placez votre ordinateur VAIO sur une surface plane.
2. Localisez le port de chargement (  ) sur le clavier et le port de chargement (  ) sur votre ordinateur VAIO puis alignez le bord supérieur du clavier sur le bord inférieur de l'ordinateur.



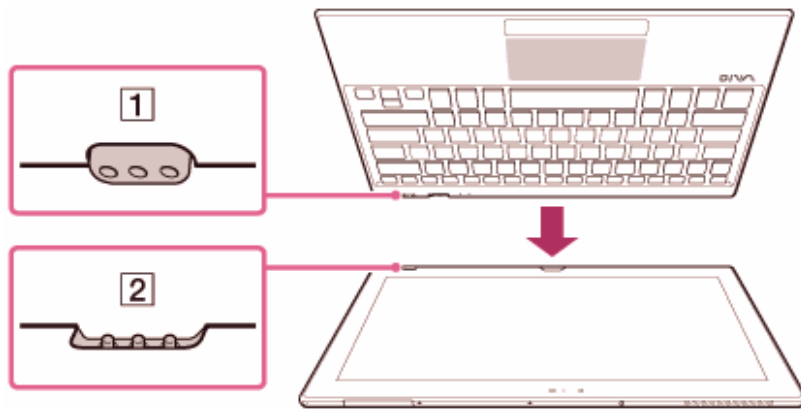

3. Vérifiez la position ( **1** ) des ports de chargement et déplacez le clavier dans la direction de la flèche pour attacher le clavier sur votre ordinateur VAIO.



Le témoin de l'indicateur de charge s'allume sur le fond du clavier et le chargement commence lorsque les deux ports de chargement sont connectés correctement (le témoin de l'indicateur de charge s'éteint lorsque le chargement est terminé).

**Note**

- Pour éviter de laisser tomber votre ordinateur VAIO et le clavier, veillez à tenir à la fois l'ordinateur et le clavier lorsque vous détachez le clavier de l'ordinateur.
- Lorsque l'autonomie restante de la batterie de votre ordinateur VAIO est inférieure à 10 %, il est impossible de charger le clavier.
- Pour protéger le port de chargement de la poussière, évitez de toucher le port de chargement sur le clavier.
- Ne chargez pas le clavier avec un protecteur d'écran posé sur l'écran tactile ou un chiffon de nettoyage placé entre votre ordinateur VAIO et le clavier. Cela peut empêcher la connexion entre l'ordinateur et le clavier et le clavier peut ne pas se charger.

**Astuce**

- Le témoin de l'indicateur de charge sur le fond du clavier s'allume pendant le chargement du clavier. Le témoin de l'indicateur de charge s'éteint lorsque le chargement est terminé.

- Lorsque l'autonomie de la batterie devient très courte, le témoin de l'indicateur de charge clignote pendant 30 secondes.
- Même si votre ordinateur VAIO n'est pas raccordé à une source d'alimentation secteur, vous pouvez charger le clavier.

## Utilisation du pavé tactile

---

Faites glisser votre doigt sur le pavé tactile pour déplacer le pointeur sur l'écran de l'ordinateur.

Lorsque le pointeur se trouve sur l'élément ou l'objet désiré, appuyez sur le bouton gauche ou sur le bouton droit pour exécuter diverses commandes ou afficher des menus.

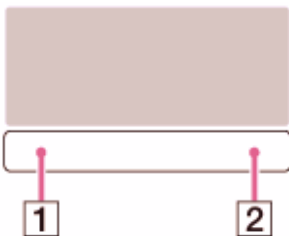

1 Bouton gauche

2 Bouton droit

### **Pour cliquer**

Avec le pointeur sur l'élément ou l'objet désiré, appuyez une fois sur le bouton gauche.

Vous pouvez aussi tapoter une fois sur le pavé tactile.

### **Pour double-cliquer**

Lorsque le pointeur se trouve sur l'élément ou l'objet de votre choix, appuyez rapidement deux fois sur le bouton gauche.

Vous pouvez aussi tapoter deux fois rapidement sur le pavé tactile.

### **Pour cliquer avec le bouton droit**

Avec le pointeur sur l'élément ou l'objet désiré, appuyez une fois sur le bouton droit.

Vous pouvez également tapoter le pavé tactile avec deux doigts.

Vous pouvez afficher différents menus de raccourcis en fonction de l'emplacement du pointeur.

### **Pour faire glisser**

Avec le pointeur sur l'élément ou l'objet désiré, appuyez une fois sur le bouton gauche et, tout en laissant votre doigt appuyé sur le bouton, faites glisser votre doigt sur le pavé tactile.

Vous pouvez aussi tapoter deux fois rapidement sur le pavé tactile, et lors du second tapotement, faire glisser votre doigt.

### **Pour effectuer un glisser-déposer**

Faites glisser une icône, par exemple un fichier, à l'endroit de votre choix, puis relâchez le bouton gauche.

Vous pouvez aussi tapoter deux fois rapidement l'icône, et lors du second tapotement, faire glisser votre doigt vers l'emplacement désiré puis relâcher votre doigt du pavé tactile.

### **Pour faire défiler**

Faites glisser deux doigts vers le haut et vers le bas sur le pavé tactile pour faire défiler l'écran verticalement.

Faites glisser deux doigts vers la gauche et vers la droite sur le pavé tactile pour faire défiler l'écran horizontalement.

### **Pour ouvrir le menu des applications**

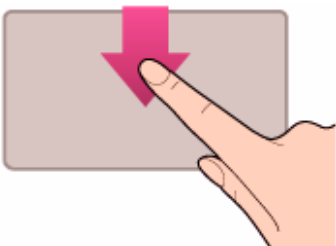

Placez votre doigt sur la bordure supérieure du pavé tactile et faites glisser le doigt vers le bas.

Le menu des applications n'apparaît pas si une application ne prend pas en charge le menu des applications.

### **Pour ouvrir les icônes**

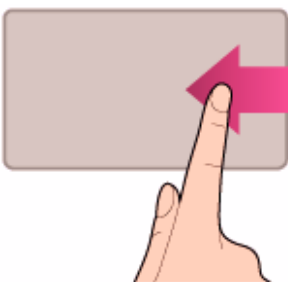

Placez votre doigt sur la bordure droite du pavé tactile et faites glisser le doigt vers la gauche. Voir la section [Ouverture des icônes](#) pour plus

d'informations.

## Pour passer d'une application à une autre

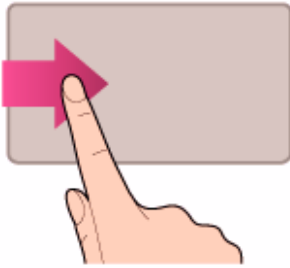

Placez votre doigt sur la bordure gauche du pavé tactile et faites glisser le doigt vers la droite pour passer à l'application en cours d'exécution. Lorsque plusieurs applications s'exécutent, répétez cette action pour faire défiler les applications dans l'ordre décroissant depuis la dernière application utilisée.

### Note

- La fonction Gestes (défilement, ouverture du menu des applications, ouverture des icônes, changement d'application) peut ne pas fonctionner selon l'état de fonctionnement de votre ordinateur VAIO ou les paramètres du pavé tactile.

## Utilisation de la caméra intégrée

---

Vous pouvez effectuer un appel vidéo via Internet grâce à la caméra intégrée et aux applications de communication. Le témoin de la caméra intégrée s'allume lorsque celle-ci est utilisée.

### Face avant

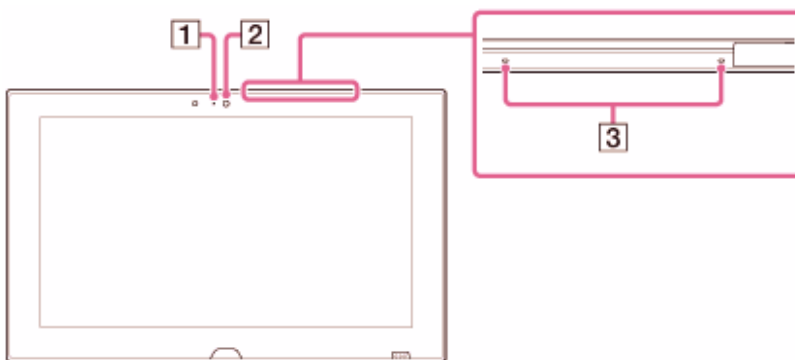

1 Témoin de la caméra avant intégrée

2 Caméra avant intégrée

### 3 Microphones doubles intégrés

#### Face arrière

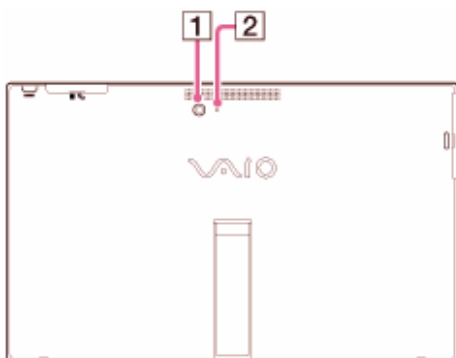

1 Caméra arrière intégrée

2 Témoin de la caméra arrière intégrée

#### Astuce

- Les applications installées sur votre ordinateur VAIO dépendent des configurations de l'ordinateur.
- Certaines applications peuvent ne pas prendre en charge tous les paramètres de résolution de la caméra intégrée.
- Si la fréquence d'alimentation électrique de l'endroit où vous vous trouvez est différente de celle que vous sélectionnez dans l'application de la caméra, le système de mise au point automatique (autofocus) de la caméra arrière intégrée peut ne pas fonctionner.

## Remarques relatives à la caméra intégrée

---

- Ne griffez pas et ne salissez pas la zone de la caméra et la zone environnante au risque d'entraîner des images de mauvaise qualité.
- Ne laissez pas la lumière directe du soleil pénétrer dans l'objectif de la caméra intégrée, quel que soit l'état d'alimentation de l'ordinateur VAIO, au risque d'entraîner un dysfonctionnement de la caméra.

### Entretien et nettoyage de la caméra intégrée

Si la zone sur la caméra intégrée et autour de celle-ci est sale, essuyez-la délicatement à l'aide d'un tissu doux comme une lingette de nettoyage d'objectif.

Ne frottez pas trop fort car cette zone peut se griffer facilement.

# Utilisation de Intel(R) Anti-Theft Technology (modèles prenant en charge Intel(R) Anti-Theft Technology)

---

Vous pouvez modifier les paramètres relatifs à Intel(R) Anti-Theft Technology sur l'écran de configuration du BIOS.

Procédez comme suit pour activer Intel(R) Anti-Theft Technology.

1. Appuyez sur le bouton **ASSIST** alors que votre ordinateur VAIO est éteint.  
L'écran **VAIO Care (Mode de Récupération) (VAIO Care (Rescue Mode))** apparaît.
2. Sélectionnez **Démarrer le BIOS (Start BIOS setup)**.  
Si vous avez déjà défini un mot de passe, saisissez-le.  
L'écran de configuration du BIOS s'affiche.
3. Appuyez sur la touche **←** ou **→** pour sélectionner l'onglet **Advanced**.
4. Sélectionnez **Intel(R) AT Support System** puis appuyez sur la touche **Enter**.
5. Appuyez sur la touche **↑** ou **↓** pour sélectionner **Enabled** puis appuyez sur la touche **Enter**.
6. Appuyez sur la touche **←** ou **→** pour sélectionner l'onglet **Exit**, sélectionnez **Exit Setup**, puis appuyez sur la touche **Enter**.  
À l'invite de confirmation, appuyez sur la touche **Enter**.

## Chargement d'un périphérique USB

---

Vous pouvez charger un périphérique USB même alors que votre ordinateur VAIO est éteint, en mode Veille prolongée ou en mode Veille en activant les paramètres de chargement de périphériques USB.

Modifiez les paramètres pendant que le périphérique USB est déconnecté du port USB qui gère le chargement des périphériques USB.

1. Démarrez **VAIO Control Center** et sélectionnez **Matériel (Hardware)** (voir la section [Recherche/Démarrage des Applications](#),

Paramètres, ou Fichiers pour démarrer **VAIO Control Center**).

2. Activez le paramètre **Chargement de périphérique USB (USB Charging)**.
3. Connectez un périphérique USB au port USB entouré de la marque ⚡. Si le chargement ne commence pas lorsque vous raccordez un périphérique USB au port USB qui prend en charge le chargement de périphériques USB, déconnectez le périphérique et reconnectez-le.

#### Note

- Si les paramètres de chargement des périphériques USB sont activés, la consommation électrique, alors que votre ordinateur VAIO est éteint ou en mode Veille prolongée ou Veille, augmente car l'ordinateur fournit de l'électricité au port USB, même lorsqu'aucun périphérique USB n'est connecté à ce port.
- Une fois les paramètres de chargement activés, vous ne pouvez pas utiliser la fonction de reprise à distance sur le périphérique USB connecté au port USB de chargement.

#### Astuce

- Les paramètres de chargement de périphériques USB sont désactivés par défaut.

## Connexion d'un périphérique USB

---

Vous pouvez connecter un périphérique USB (Universal Serial Bus), tel qu'une souris, un lecteur de disquettes, un haut-parleur ou une imprimante, à votre ordinateur VAIO.

L'installation du logiciel de pilote de périphérique fourni avec le périphérique USB peut être nécessaire lors de la connexion.

Reportez-vous au manuel fourni avec le périphérique pour plus d'informations.

1. Sélectionnez le port USB ( **1** ) que vous préférez utiliser.
2. Branchez le câble USB du périphérique ( **2** ) (non fourni) dans le port USB.

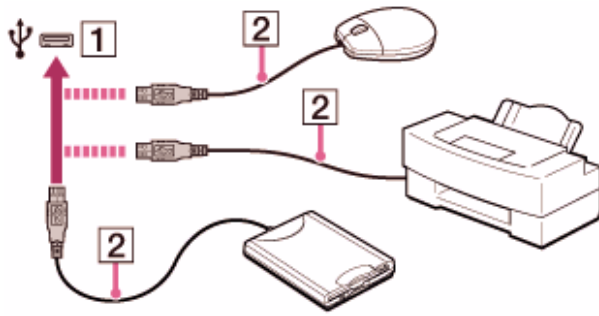

#### Note

- Vous devrez peut-être installer le pilote fourni avec votre périphérique USB avant de pouvoir l'utiliser. Reportez-vous au manuel fourni avec le périphérique USB pour plus d'informations.
- Pour imprimer des documents, veillez à utiliser une imprimante USB compatible avec votre version de Windows.
- Avant de débrancher les haut-parleurs USB de votre ordinateur VAIO, arrêtez la lecture de DVD ou de musique, ou mettez l'ordinateur hors tension. Si vous débranchez les haut-parleurs USB lors de la lecture, cela risque de provoquer un dysfonctionnement.  
Pour plus d'informations sur la façon de retirer un périphérique USB, reportez-vous au manuel fourni avec le périphérique.
- Afin de protéger votre ordinateur VAIO et/ou vos périphériques USB de tout dommage, respectez les consignes suivantes :

Si vous déplacez l'ordinateur VAIO lorsque des périphériques USB y sont connectés, évitez d'exposer les ports USB à des chocs ou impacts.

Ne mettez pas votre ordinateur VAIO dans un sac ou dans un étui de transport alors que des périphériques USB y sont connectés.

#### Astuce

- Les ports USB de votre ordinateur VAIO sont conformes à la norme USB 2.0 et/ou à la norme USB 3.0.  
Les ports USB conformes à la norme USB 3.0 sont identifiés par leur couleur bleue.
- Outre les modes de transfert compatibles avec la norme USB 2.0, la norme USB 3.0 spécifie le mode de transfert suivant :  
SuperSpeed : vitesse de transfert de 5 Gbit/s.

## Remarques sur l'utilisation des cartes mémoire microSD

---

Pour une utilisation correcte des cartes mémoire microSD, lisez d'abord les



précautions suivantes.

- Conservez la carte mémoire microSD hors de portée des enfants pour éviter tout risque d'ingestion.
- Ne touchez pas le connecteur de la carte mémoire microSD avec les doigts ou des objets métalliques.
- Une carte mémoire microSD contient des composants électroniques fragiles. Ne la soumettez pas à des chocs, ne la pliez pas et ne la laissez pas tomber.
- N'essayez pas de démonter ou de modifier une carte mémoire microSD.
- Ne mouillez pas une carte mémoire microSD.
- Évitez de l'utiliser ou de l'entreposer dans un endroit soumis à :
  - Des températures extrêmement élevées (par exemple, dans une voiture garée au soleil)
  - La lumière directe du soleil
  - Une humidité élevée ou des substances corrosives
  - Une poussière excessive
- N'essayez pas d'insérer une carte mémoire d'un autre type dans l'emplacement pour carte mémoire **microSD**. L'utilisation de cartes mémoire incompatibles peut endommager votre ordinateur VAIO.
- Il est recommandé d'effectuer une copie de sauvegarde des données importantes.
- Les données stockées risquent d'être perdues ou altérées dans les situations suivantes :
  - Vous retirez une carte mémoire microSD ou éteignez votre ordinateur VAIO alors que des données sont lues ou écrites sur la carte mémoire microSD.
  - Vous utilisez une carte mémoire microSD à un endroit soumis à de l'électricité statique ou à des parasites électriques, ce qui risque de perturber son fonctionnement.
- Lors du transport d'une carte mémoire microSD, veillez à la placer dans son étui afin d'éviter l'électricité statique.
- Avant d'utiliser une carte mémoire microSD avec un périphérique autre qu'un ordinateur, tel qu'un téléphone portable ou un smartphone, formatez (initialisez) la carte mémoire microSD à l'aide du périphérique. Il se peut que certains périphériques ne prennent pas en charge le format de fichier pour ordinateur et affichent un message recommandant le formatage de la carte mémoire microSD. Dans ce cas, copiez les données de la carte sur votre ordinateur VAIO et formatez la carte à l'aide du périphérique. Toutes les données stockées sur la carte mémoire microSD sont effacées lors du formatage.

Reportez-vous au manuel fourni avec le périphérique pour plus d'informations.

- N'insérez pas de corps étrangers dans l'emplacement pour carte mémoire microSD.
- L'emplacement pour carte mémoire microSD ne peut être utilisé que pour la lecture/écriture de cartes mémoire prises en charge, et non à d'autres fins.
- Les cartes mémoire microSD (jusqu'à 2 Go), microSDHC (jusqu'à 32 Go) et microSDXC (jusqu'à 64 Go) disponibles à partir de Mai 2013 ont été testées et déclarées compatibles avec votre ordinateur VAIO. Cependant, il n'est pas garanti que toutes les cartes mémoire microSD, microSDHC ou microSDXC sont compatibles avec l'ordinateur.
- Certains types des cartes mémoire microSD, par exemple les cartes avec la fonction UHS (fonction de transfert de données à très haute vitesse), peuvent devenir très chaudes en raison d'un accès continu aux cartes mémoire. Dans ce cas, attendez un moment que la carte mémoire refroidisse avant de la retirer.

## Retrait des cartes mémoire microSD

---

Cette rubrique explique comment retirer une carte mémoire microSD.

1. Localisez l'emplacement pour carte mémoire **microSD**.
2. Ouvrez **Ordinateur**.  
Voir la section [Recherche/Démarrage des Applications, Paramètres, ou Fichiers](#) pour ouvrir **Ordinateur**.
3. Cliquez avec le bouton droit de la souris sur l'icône de la carte mémoire microSD et sélectionnez **Éjecter**.
4. Appuyez sur la carte mémoire microSD en place dans votre ordinateur VAIO, puis relâchez-la.
5. Extrayez la carte mémoire microSD de son emplacement.

## Insertion des cartes mémoire microSD

---

Votre ordinateur VAIO est équipé d'un emplacement pour carte mémoire **microSD**. Vous pouvez utiliser cet emplacement pour transférer des

données entre téléphones portables, smartphones et autres appareils. L'emplacement pour carte mémoire **microSD** de l'ordinateur peut prendre en charge les cartes mémoire suivantes :

- Carte mémoire microSD
- Carte mémoire microSDHC
- Carte mémoire microSDXC

Pour insérer une carte mémoire microSD, procédez comme suit.

1. Localisez l'emplacement pour carte mémoire **microSD**.
2. Tenez la carte mémoire microSD avec la flèche orientée en direction de l'emplacement, puis faites-la délicatement glisser dans son emplacement jusqu'à entendre un clic.



L'icône de carte mémoire microSD apparaît dans la fenêtre **Ordinateur** après l'insertion de la carte dans l'emplacement.

#### Note

- Veillez à ne pas insérer une carte mémoire microSD dans le mauvais sens. Si vous forcez en l'insérant à l'envers dans l'emplacement, vous risquez d'endommager ce dernier. Reportez-vous au manuel fourni avec la carte mémoire microSD pour plus d'informations.
- L'icône de carte mémoire microSD n'apparaît dans la fenêtre **Ordinateur** qu'après l'insertion de la carte dans l'emplacement.

#### Astuce

- Voir la section Recherche/Démarrage des Applications, Paramètres, ou Fichiers pour ouvrir la fenêtre **Ordinateur**.
- Lorsque vous insérez la carte mémoire microSD dans l'emplacement pour la première fois, vous pouvez être invité à installer un pilote. Si tel est le cas, suivez les instructions à l'écran pour installer le pilote.

## Création de partitions

---

Cette rubrique décrit la création de partitions.

#### Note

- Si vous réduisez le volume de la partition du lecteur C:, il se peut que

vous ne puissiez plus créer un Média de Réinstallation ou correctement finaliser le processus de récupération car l'espace libre sur le périphérique de stockage intégré n'est pas suffisant.

1. Ouvrez **Panneau de configuration**, sélectionnez **Système et sécurité**, puis sélectionnez **Créer et formater des partitions de disque dur** sous **Outils d'administration** (voir la section [Ouverture du Panneau de configuration](#) pour ouvrir **Panneau de configuration**).  
Si la fenêtre **Contrôle de compte d'utilisateur** s'affiche, sélectionnez **Oui**.
2. Cliquez avec le bouton droit de la souris sur le lecteur C: et sélectionnez **Réduire le volume**.
3. Entrez la taille de la partition à créer dans **Quantité d'espace à réduire** : et sélectionnez **Réduire**.
4. Cliquez avec le bouton droit sur **Non alloué** et sélectionnez **Nouveau volume simple**.
5. Suivez les instructions qui s'affichent à l'écran.

#### Astuce

- Si vous avez ouvert une session sur votre ordinateur VAIO en tant qu'utilisateur standard, vous pouvez être invité à saisir un nom d'administrateur et un mot de passe.

## Création d'autres disques (modification des partitions)

---

Les partitions sont des zones fractionnées de votre périphérique de stockage intégré. Le fractionnement du périphérique de stockage intégré en plusieurs partitions peut présenter différents avantages, tels que la séparation des fichiers système de vos fichiers de données.

Votre ordinateur VAIO ne possède qu'une seule partition (le lecteur C:) par défaut.

Si vous souhaitez stocker des données sur une autre partition, telle que le lecteur D:, modifiez la taille de la partition et créez une nouvelle partition. Voir la section [Création de partitions](#) pour plus d'informations sur la

création de partitions.

**Astuce**

- Sur certains modèles, le lecteur D: peut être défini par défaut.

## Saisie de caractères à l'aide d'opérations sur l'écran tactile (modèles équipés d'un écran tactile)

---

Vous pouvez saisir du texte en utilisant le Clavier tactile de l'écran tactile.

1. Ouvrez le bureau et sélectionnez  (l'icône Clavier tactile) dans la zone de notification du bureau (voir la section [Ouverture du Bureau](#) pour ouvrir le bureau).

**Astuce**

- Le Clavier tactile s'affiche automatiquement à l'écran lorsque vous touchez une zone de texte.

## Remarques sur l'utilisation de l'écran tactile (modèles équipés d'un écran tactile)

---

Pour une utilisation correcte de l'écran tactile, lisez d'abord les précautions suivantes.

- N'appuyez pas fortement sur l'écran tactile.  
Une manipulation douce suffit, car votre ordinateur VAIO est équipé d'un écran tactile capacitif.
- L'écran tactile peut ne pas fonctionner correctement si vous allumez votre ordinateur VAIO tout en touchant l'écran ou si l'ordinateur reçoit des ondes électromagnétiques pendant le processus de démarrage. Si tel est le cas, redémarrez l'ordinateur.
- Lorsque votre ordinateur VAIO passe du mode Veille au mode Normal, l'écran tactile peut ne pas fonctionner pendant quelques secondes. Si tel est le cas, attendez un instant avant d'utiliser l'écran tactile.
- Veillez à ce que l'écran tactile reste propre afin de préserver sa sensibilité au toucher. Des poussières peuvent l'endommager ou entraîner un dysfonctionnement.

## À propos de l'écran tactile (modèles équipés d'un

## écran tactile)

---

L'écran tactile permet d'entrer en interaction directe avec l'ordinateur VAIO à l'aide des doigts. Vous pouvez exécuter différentes opérations sur l'écran tactile.

Votre ordinateur VAIO prend en charge la saisie multipoint.

### Note

- Votre ordinateur VAIO est doté d'un écran tactile capacitif. Lors de son utilisation, notez les caractéristiques suivantes de l'écran tactile capacitif.

L'écran tactile ne fonctionne pas si vous le touchez avec les ongles ou si vous portez des gants.

Si le tapotement déclenche une action non souhaitée, vérifiez qu'aucune autre partie de votre corps n'est en contact avec l'écran tactile.

La surface de l'écran tactile peut devenir chaude. Il s'agit d'un phénomène normal et non d'un signe de dysfonctionnement.

Même si la surface de l'écran tactile est en verre trempé, elle peut néanmoins être endommagée. Prenez-en soin. Si elle se brise, de petits éclats de verre peuvent être projetés et provoquer des blessures.

Ne faites pas tomber l'écran tactile et protégez-le des chocs trop violents. Ne rayez pas la surface. Un défaut de surface peut entraîner un bris du verre.

Un feuillet de protection peut être placé sur l'écran LCD à l'usine. Retirez ce feuillet avant toute utilisation ; sinon l'écran tactile risque de ne pas fonctionner correctement.

Certaines applications ne gèrent pas les opérations sur écran tactile.

## Comment utiliser l'écran tactile (modèles équipés d'un écran tactile)

---

Vous pouvez tapoter l'écran tactile ou simplement faire glisser vos doigts pour faire fonctionner votre ordinateur VAIO.

### Opérations de base

#### Pour cliquer (tapoter)

Tapotez une fois du doigt sur l'écran tactile. Vous pouvez sélectionner un bouton, comme **OK** et **Annuler**, ou un élément d'un menu en tapotant dessus.

## **Pour double-cliquer (tapoter deux fois)**

Tapotez deux fois rapidement du doigt sur l'écran tactile.

Vous pouvez démarrer une application, comme un programme de traitement de texte ou une feuille de calcul, ou ouvrir un fichier en tapotant deux fois sur son icône.

## **Pour faire glisser**

Placez un doigt à l'endroit souhaité sur l'écran tactile et faites-le glisser. Vous pouvez déplacer un fichier ou modifier la taille de la fenêtre en effectuant ce mouvement.

## **Pour effectuer un glisser-déposer**

Touchez l'icône du fichier souhaité, déplacez-la vers une autre icône de dossier, de fenêtre ou d'application, puis éloignez le doigt de l'écran. Vous pouvez déplacer ou copier un fichier en effectuant ce mouvement.

## **Opérations plus complexes**

Il vous suffit de faire glisser vos doigts (geste) sur l'écran tactile pour faire fonctionner votre ordinateur VAIO.

La réponse à un geste varie selon les applications.

## **Pour effectuer un clic droit (appuyer et maintenir)**

Appuyez sur un point de l'écran tactile et maintenez la pression durant quelques secondes, puis éloignez le doigt de l'écran. Selon le point touché, divers menus peuvent s'afficher.

## **Pour faire défiler**

Effleurez et faites glisser une zone de défilement d'une fenêtre, comme **Internet Explorer**. Vous pouvez également faire glisser le curseur sur la barre de défilement verticale de la fenêtre sélectionnée pour faire défiler la fenêtre.

## **Pour effectuer un zoom avant ou arrière sur une image comme une photo (zoom)**

Pincez l'écran tactile avec deux doigts pour effectuer un zoom sur une image, comme une photo dans **Photos**. Ouvrez la pince formée par les doigts pour faire un zoom avant et refermez-la pour faire un zoom arrière.

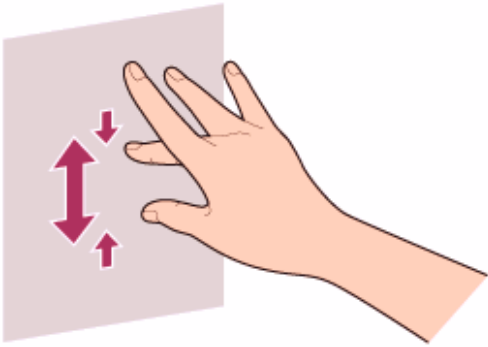

### **Pour faire pivoter une image comme une photo (rotation)**

Placez deux doigts sur l'écran tactile et déplacez-les de manière circulaire pour faire pivoter une image, comme une photo. Selon les applications que vous utilisez, vous ne pouvez pas toujours faire pivoter les images.

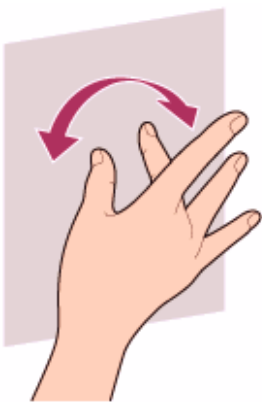

### **Pour effectuer une sélection par glissement**

Faites glisser votre doigt à courte distance dans la direction où l'écran ne défile pas.

Vous pouvez sélectionner un élément, comme une image ou une tuile d'une application.

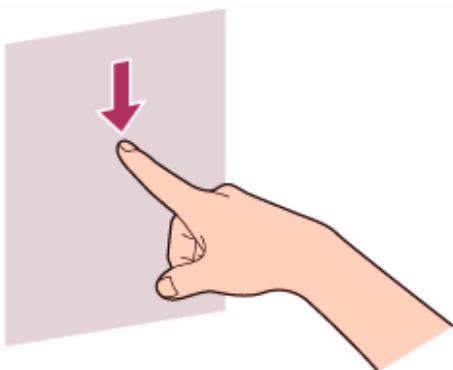

## Création de partitions

---

Cette rubrique décrit la création de partitions.

**Note**



- Si vous réduisez le volume de la partition du lecteur C:, il se peut que vous ne puissiez plus créer un Média de Réinstallation ou correctement finaliser le processus de récupération car l'espace libre sur le périphérique de stockage intégré n'est pas suffisant.
1. Ouvrez **Panneau de configuration**, sélectionnez **Systeme et sécurité**, puis sélectionnez **Créer et formater des partitions de disque dur** sous **Outils d'administration** (voir la section [Ouverture du Panneau de configuration](#) pour ouvrir **Panneau de configuration**).  
Si la fenêtre **Contrôle de compte d'utilisateur** s'affiche, sélectionnez **Oui**.
  2. Cliquez avec le bouton droit de la souris sur le lecteur C: et sélectionnez **Réduire le volume**.
  3. Entrez la taille de la partition à créer dans **Quantité d'espace à réduire :** et sélectionnez **Réduire**.
  4. Cliquez avec le bouton droit sur **Non alloué** et sélectionnez **Nouveau volume simple**.
  5. Suivez les instructions qui s'affichent à l'écran.

#### Astuce

- Si vous avez ouvert une session sur votre ordinateur VAIO en tant qu'utilisateur standard, vous pouvez être invité à saisir un nom d'administrateur et un mot de passe.

## Création d'autres disques (modification des partitions)

---

Les partitions sont des zones fractionnées de votre périphérique de stockage intégré. Le fractionnement du périphérique de stockage intégré en plusieurs partitions peut présenter différents avantages, tels que la séparation des fichiers système de vos fichiers de données.

Votre ordinateur VAIO ne possède qu'une seule partition (le lecteur C:) par défaut.

Si vous souhaitez stocker des données sur une autre partition, telle que le lecteur D:, modifiez la taille de la partition et créez une nouvelle partition.

Voir la section [Création de partitions](#) pour plus d'informations sur la création de partitions.

**Astuce**

- Sur certains modèles, le lecteur D: peut être défini par défaut.

## Désactivation de NFC/Fonctions Une seule touche (modèles prenant en charge NFC)

---

Vous pouvez désactiver NFC/Fonctions Une seule touche en procédant comme suit.

1. Ouvrez les icônes et sélectionnez l'icône  **Paramètres** (voir la section [Ouverture des icônes](#) pour ouvrir les icônes).
2. Sélectionnez **Modifier les paramètres du PC** dans l'angle inférieur droit.
3. Sélectionnez **Sans fil** dans le volet gauche de l'écran **Paramètres du PC**.
4. Modifiez le paramètre **NFC** sous **Appareils sans fil** en lui attribuant la valeur **Désactivé(e)**.

**Astuce**

- Pour utiliser NFC/Fonctions Une seule touche, mettez le **Mode Avion** sur **Désactivé(e)** et le paramètre **NFC** sous **Appareils sans fil** sur **Activé**.
- Lorsque le **Mode Avion** est sur **Désactivé(e)**, le paramètre de la fonction sans fil est activé.
- Reportez-vous à l'**Aide et support Windows** ([Ouverture de l'Aide et support Windows](#)) pour plus d'informations sur **Mode Avion**.

## À propos de Fonctions Une seule touche (modèles prenant en charge NFC)

---

Les Fonctions Une seule touche sont des fonctions d'origine de Sony qui utilisent NFC.

Il suffit de faire se toucher deux périphériques qui prennent en charge

Fonctions Une seule touche pour établir la communication, et cela sans paramètres compliqués.

## Utilisation de NFC/Fonctions Une seule touche (modèles prenant en charge NFC)

---

Connectez facilement un périphérique prenant en charge NFC/Fonctions Une seule touche à votre ordinateur VAIO en faisant simplement se toucher l'ordinateur et le périphérique.

1. Ouvrez les icônes et sélectionnez l'icône  **Paramètres** (voir la section [Ouverture des icônes](#) pour ouvrir les icônes).
2. Sélectionnez **Modifier les paramètres du PC** dans l'angle inférieur droit.
3. Sélectionnez **Sans fil** dans le volet gauche de l'écran **Paramètres du PC**.
4. Remplacez **Mode Avion** par **Désactivé(e)** et le paramètre **NFC** sous **Appareils sans fil** par **Activé**.
5. Lorsque vous touchez votre ordinateur VAIO ([Composants et commandes situés à l'arrière](#)) avec un périphérique prenant en charge NFC/Fonctions Une seule touche, assurez-vous que les indications tactiles des deux appareils se font face.



Un message apparaîtra au moment où le périphérique sera reconnu. Suivez les instructions qui s'affichent à l'écran.

### Astuce

- Reportez-vous à l'**Aide et support Windows** ([Ouverture de l'Aide et support Windows](#)) pour plus d'informations sur **Mode Avion**.
- Il sera peut-être nécessaire de modifier les paramètres du périphérique en fonction du périphérique prenant en charge NFC/Fonctions Une seule touche que vous utilisez. Pour plus d'informations, reportez-vous au manuel fourni avec votre périphérique.

# Remarques relatives à NFC/Fonctions Une seule touche (modèles prenant en charge NFC)

---

Pour une utilisation correcte de NFC/Fonctions Une seule touche, lisez d'abord les précautions suivantes.

- Dans certains pays ou certaines régions, l'utilisation de NFC/Fonctions Une seule touche peut être limitée par la législation locale.
- Si vous devez désactiver d'urgence NFC/Fonctions Une seule touche, éteignez votre ordinateur VAIO.

## À propos de NFC (modèles prenant en charge NFC)

---

La communication en champ proche (Near Field Communication, NFC) est une technologie sans-fil à courte portée.

La distance de communication de NFC est d'environ 10 cm.

## Ouverture de l'Aide et support Windows

---

Pour ouvrir **l'Aide et support Windows**, procédez comme suit.

1. Ouvrez les icônes et sélectionnez l'icône  **Rechercher** (voir la section [Ouverture des icônes](#) pour ouvrir les icônes).
2. Sélectionnez **Applications** ( **1** ).
3. Saisissez « Aide et support » dans la zone de recherche ( **2** ).
4. Sélectionnez **Aide et support** ( **3** ).



# Contrôler l'état de l'alimentation sur votre ordinateur VAIO (mode Veille/Arrêt)



---

Par défaut, votre ordinateur VAIO se met automatiquement en mode Veille après une certaine période d'inactivité.

En mode Veille, l'ordinateur conservera son état en cours, y compris les données sur lesquelles vous travaillez, pendant que vous faites une pause. Voyez [Utilisation du mode Veille](#) pour plus d'informations sur le mode Veille.

## **Lorsque vous n'utilisez pas votre ordinateur VAIO pendant un certain temps**

Pour éviter de perdre des données non enregistrées, procédez comme suit pour éteindre votre ordinateur VAIO.

1. Enregistrez vos données et fermez toutes les applications en cours d'exécution.
2. Mettez hors tension tous les périphériques connectés à votre ordinateur VAIO.
3. Ouvrez les icônes puis sélectionnez l'icône  **Paramètres** (voir la section [Ouverture des icônes](#) pour ouvrir les icônes).
4. Sélectionnez  **Marche/Arrêt** et **Arrêter**.  
Votre ordinateur VAIO s'éteindra automatiquement après quelques instants. Si l'ordinateur est équipé d'un témoin d'alimentation vert, celui-ci s'éteint.

### Note

- Un arrêt incorrect risquerait de provoquer la perte des données non enregistrées ou d'entraîner un dysfonctionnement de votre ordinateur VAIO.
- Pour déconnecter complètement votre ordinateur VAIO de l'alimentation secteur, mettez-le hors tension, puis débranchez le cordon d'alimentation de la prise secteur.

### Astuce



- Si vous sélectionnez **Arrêter** tout en maintenant la touche **Shift** enfoncée à l'étape 4, vous pouvez mettre votre ordinateur VAIO en état

de consommation électrique minimum (mode ACPI S5). Dans ce cas, la fonction de démarrage rapide est temporairement désactivée pour le démarrage suivant.

## Redémarrage de votre ordinateur VAIO

---

Lorsque vous avez modifié les paramètres ou installé une application sur votre ordinateur VAIO, il se peut que vous soyez invité à redémarrer ce dernier.



1. Enregistrez vos données et fermez toutes les applications en cours d'exécution.
2. Ouvrez les icônes et sélectionnez l'icône  **Paramètres** (voir la section [Ouverture des icônes](#) pour ouvrir les icônes).
3. Sélectionnez  **Marche/Arrêt** et **Redémarrer**.  
Votre ordinateur VAIO redémarre.

## Utilisation du mode Veille

---

En mode Veille, vous pouvez vous éloigner de votre ordinateur VAIO tout en conservant l'état de l'ordinateur, y compris les données sur lesquelles vous travaillez.

### Pour activer le mode Veille

1. Ouvrez les icônes et sélectionnez l'icône  **Paramètres** (voir la section [Ouverture des icônes](#) pour ouvrir les icônes).
2. Sélectionnez  **Marche/Arrêt** et **Veille**.  
Si votre ordinateur VAIO est équipé d'un témoin d'alimentation, il s'éteint lorsque l'ordinateur se met en mode Veille (avec les paramètres par défaut).

### Pour revenir au mode Normal

1. Appuyez sur le bouton d'alimentation  (Marche/Arrêt).

#### Note

- Si vous maintenez le bouton d'alimentation  (Marche/Arrêt) enfoncé pendant plus de 4 ou 10 secondes, votre ordinateur VAIO se met automatiquement hors tension. Cela entraîne l'effacement de toutes les

données non encore enregistrées.

- Par défaut, votre ordinateur VAIO passe automatiquement en mode Veille prolongée lorsque le module batterie est presque déchargé. Cependant, en fonction des conditions d'utilisation, l'ordinateur peut ne pas parvenir à entrer en mode Veille prolongée.

Si ceci se produit et que le module batterie est presque déchargé, l'ordinateur se met hors tension, ce qui entraîne la perte des données non enregistrées.

Lorsque votre ordinateur fonctionne sur batterie, enregistrez fréquemment les données.

- Avant de déplacer votre ordinateur VAIO, assurez-vous que l'ordinateur est éteint pour éviter des impacts ou des vibrations au disque dur en fonctionnement. Si l'ordinateur est équipé d'un témoin d'alimentation, vérifiez qu'il est parfaitement éteint.

#### Astuce

- Par défaut, votre ordinateur VAIO passe automatiquement en mode Veille après une certaine période d'inactivité lorsqu'il est alimenté par secteur.
- Les opérations suivantes mettent également votre ordinateur VAIO en mode Veille.

Appuyer sur le bouton d'alimentation  (Marche/Arrêt) (par défaut).

## Ouverture de l'Aide et support Windows

---

Pour ouvrir l'**Aide et support Windows**, procédez comme suit.

1. Ouvrez les icônes et sélectionnez l'icône  **Rechercher** (voir la section [Ouverture des icônes](#) pour ouvrir les icônes).
2. Sélectionnez **Applications** ( **1** ).
3. Saisissez « Aide et support » dans la zone de recherche ( **2** ).
4. Sélectionnez **Aide et support** ( **3** ).



## Comment utiliser le stylo (modèles équipés d'un Stylet de numérisation)

---

À l'aide du stylo fourni (Stylet de numérisation), vous pouvez utiliser votre ordinateur VAIO de manière intuitive, en touchant légèrement l'écran ou en traçant quelque chose sur l'écran.

### **Pour déplacer le pointeur sur l'écran**

Tenez le stylo à proximité de l'écran sans le toucher. Un petit pointeur apparaît sur l'écran. Déplacez le stylo dans la direction désirée.

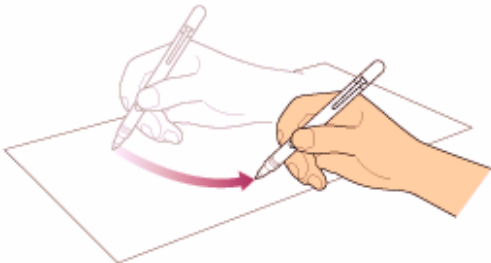

### **Pour cliquer (tapoter)**

Tapotez sur le point souhaité sur l'écran avec le stylo.

Utilisez cette action pour sélectionner une option comme **OK** ou **Annuler**, pour sélectionner un élément de menu ou pour effectuer d'autres opérations comme vous le feriez normalement avec le bouton gauche de la souris.

### **Pour double-cliquer (tapoter deux fois)**

Tapotez deux fois de manière rapprochée sur le point souhaité sur l'écran avec le stylo.

Vous pouvez démarrer une application ou ouvrir un fichier en tapotant deux fois sur son icône.

### **Pour cliquer avec le bouton droit (appuyer et garder enfoncé)**



Appuyez sur le bouton inférieur du stylo et gardez-le enfoncé puis tapotez une fois sur le point désiré de l'écran. En fonction de l'endroit où vous avez tapoté l'écran, un menu déroulant peut apparaître.

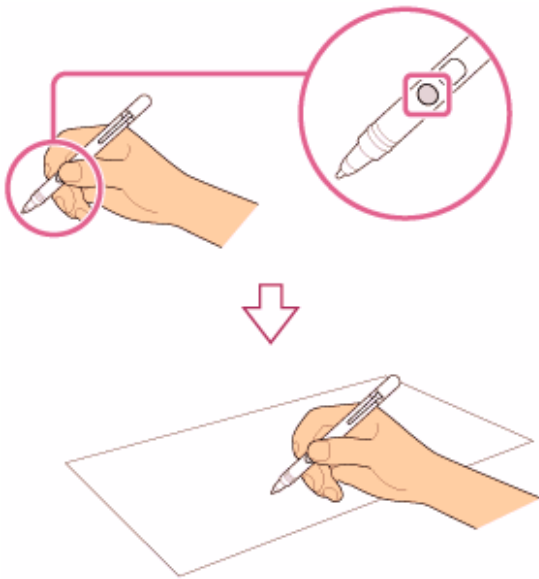

Vous pouvez aussi effectuer la même opération en maintenant le stylo à l'endroit désiré pendant quelques secondes.

### **Pour faire glisser (déplacer un élément)**

Placez doucement le stylo sur l'élément à déplacer, puis faites glisser l'élément sur l'écran pour le déplacer.

### **Pour effacer du texte**

Vous pouvez effacer du texte en fonction de l'application.

Appuyez et maintenez le bouton supérieur du stylo, placez délicatement le stylo sur le premier élément du texte à effacer, puis tracez avec le stylo le texte jusqu'au dernier élément du texte à effacer. Appuyez sur **Delete** ou **Backspace** pour effacer le texte.

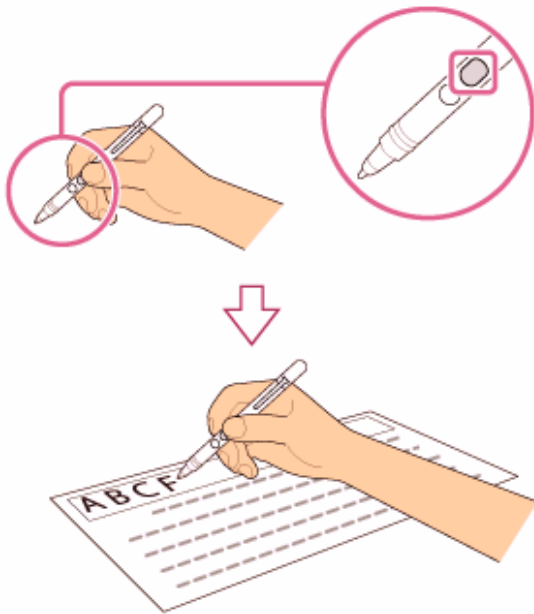

#### Note

- Utilisez le stylo fourni.
- Le Bouchon arrière contient un aimant. Ne mettez pas un objet sensible aux interférences magnétiques (comme une carte de crédit) à proximité du stylo. Vous pourriez perdre des données enregistrées.
- Si vous employez une application qui utilise la boussole numérique, conservez le stylo à distance de votre ordinateur VAIO pour éviter que l'aimant intégré de votre Bouchon arrière n'affecte le magnétomètre de l'ordinateur.
- Le clavier contient un aimant et l'écran LCD est équipé d'un capteur magnétique afin que votre ordinateur VAIO puisse détecter que le clavier est attaché à l'ordinateur. Si vous rapprochez le Bouchon arrière qui contient un aimant à proximité de l'écran LCD, l'ordinateur peut détecter erronément que le clavier est attaché à l'ordinateur et se mettre en Veille.
- Vous pouvez utiliser le stylo avec votre main posée sur l'écran. Si vous déplacez le stylo vers l'écran tactile, vous ne pouvez pas contrôler l'écran tactile avec vos doigts.
- En fonction de l'écran, il est possible que vous ne puissiez pas utiliser le stylo pour faire défiler l'écran.
- Cet stylo n'est pas équipé d'un interrupteur d'alimentation. Insérez la pile nécessaire dans le stylo pour le faire fonctionner.
- Si le stylo ne fonctionne pas correctement, remplacez la pile. Voir la section [Remplacement de la pile du stylo \(modèles équipés d'un Stylet de numérisation\)](#) pour plus d'informations.
- La sensation d'écriture obtenue avec la pointe fournie diffère de celle de

la pointe déjà fixée. Remplacez la pointe fixée avec la pointe fournie pour changer la sensation. Voir la section [Remplacement de la pointe \(modèles équipés d'un Stylet de numérisation\)](#) pour plus d'informations.

- Pour éviter qu'elles ne soient avalées, conservez les petites pièces (comme la pointe, le Bouchon arrière, le crochet du stylo et la pile) hors de portée des enfants.

#### Astuce

- Certaines applications ressentent la pression du stylo et modifieront l'épaisseur du trait du stylo en conséquence.

## Remplacement de la pile du stylo (modèles équipés d'un Stylet de numérisation)

---

Remplacez la pile quand le stylo (Stylet de numérisation) commence à ne plus fonctionner correctement.

En vous basant sur une utilisation d'environ 4 heures par jour, attendez-vous à remplacer la pile tous les 18 mois. Utilisez une pile alcaline LR61 (LR8D425).

1. Retirez le Bouchon arrière du stylo puis retirez la pile.



2. Insérez la pile dans le stylo, côté + vers la pointe.

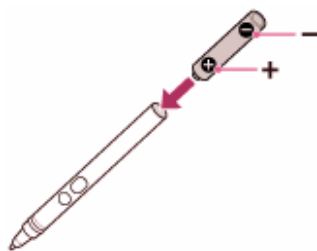

3. Remettez le Bouchon arrière en place.

#### Note

- Ne retirez pas le Bouchon arrière, sauf lorsque vous remplacez la pile.
- Si vous n'avez pas l'intention d'utiliser le stylo pendant un certain temps, retirez la pile.
- Le stylo ne peut pas être utilisé avec une pile rechargeable disponible

dans le commerce. Utiliser une pile rechargeable peut amener la pile à couler et à dysfonctionner.

- Lorsque le niveau de la pile devient bas, remplacez-la rapidement avec une nouvelle pile. Conserver une pile épuisée dans le stylo peut amener la pile à couler.
- Ne tentez pas de recharger la pile.
- Reportez-vous au manuel de sécurité fourni.

## Utilisation du crochet du stylo (modèles équipés d'un Stilet de numérisation)

---

Grâce au crochet de stylo, vous pouvez transporter votre ordinateur VAIO avec le stylo fourni (Stilet de numérisation) fixé sur l'ordinateur.

1. Fixez le crochet du stylo au trou ( **1** ) à l'arrière de votre ordinateur VAIO.

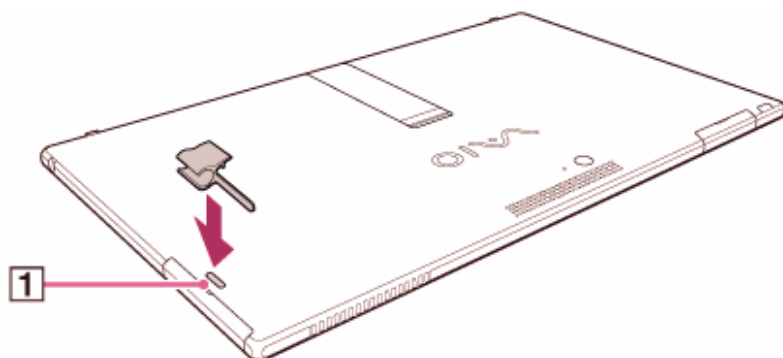

2. Fixez le stylo au crochet du stylo.

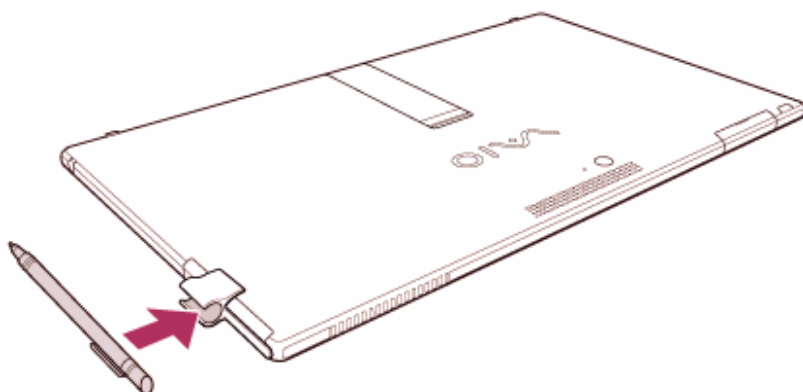

### Note

- Le Bouchon arrière contient un aimant. Ne mettez pas un objet sensible aux interférences magnétiques (comme une carte de crédit) à proximité du stylo. Vous pourriez perdre des données enregistrées.
- Le clavier contient un aimant et l'écran LCD est équipé d'un capteur

magnétique afin que votre ordinateur VAIO puisse détecter que le clavier est attaché à l'ordinateur. Si vous rapprochez le Bouchon arrière qui contient un aimant à proximité de l'écran LCD, l'ordinateur peut détecter erronément que le clavier est attaché à l'ordinateur et se mettre en Veille.

- Lorsque vous fixez le crochet du stylo sur votre ordinateur VAIO, veuillez à protéger la surface en verre de l'écran LCD. Couchez votre ordinateur sur un tissu doux pour éviter tout dommage à l'écran LCD.
- Pour éviter qu'elles ne soient avalées, conservez les petites pièces (comme la pointe, le Bouchon arrière, le crochet du stylo et la pile) hors de portée des enfants.
- Lorsque vous retirez le crochet du stylo de votre ordinateur VAIO, veuillez à tirer sur le crochet dans la direction de la flèche. N'appliquez pas une pression excessive sur le crochet du stylo car cela pourrait endommager le crochet.

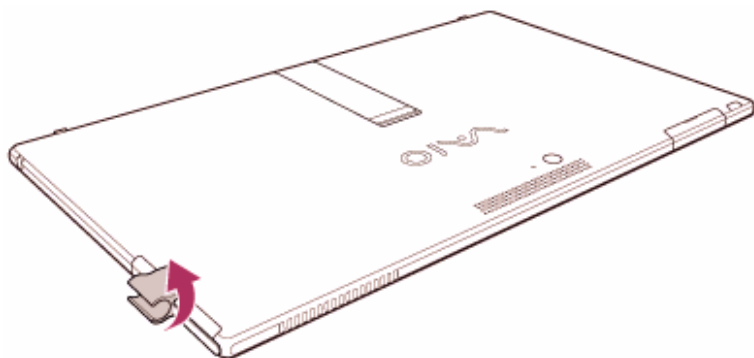

## Remplacement de la pointe (modèles équipés d'un Stylet de numérisation)

---

La sensation d'écriture obtenue avec la pointe fournie diffère de celle de la pointe déjà fixée. Remplacez la pointe fixée avec la pointe fournie pour changer la sensation.

1. Prenez la pointe du stylo et tirez en ligne droite.

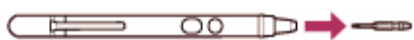

2. Vérifiez l'orientation de la nouvelle pointe et insérez-la dans le tube du stylo.

### Note

- Si la pointe du stylo est perdue ou cassée, contactez un centre de

services/d'assistance Sony agréé.

## Utilisation de votre ordinateur VAIO comme télécommande (Télécommande VAIO)

---

Avec la **Télécommande VAIO**, vous pouvez piloter à distance des périphériques comme une télé, un décodeur télé, un lecteur/enregistreur de DVD ou un lecteur/enregistreur Blu-ray.

La **Télécommande VAIO** utilise le système de communication par infrarouges.

1. Démarrez **Télécommande VAIO** (voir la section [Recherche/Démarrage des Applications, Paramètres, ou Fichiers](#) pour démarrer **Télécommande VAIO**).

### Astuce

- Votre ordinateur VAIO peut apprendre à contrôler les signaux de périphériques qui ne sont pas repris dans la liste des types ou fabricants de périphériques sur la **Télécommande VAIO**.  
Pour ajouter de nouveaux signaux à l'ordinateur, suivez les instructions à l'écran. Veillez à régler la position de la télécommande de ce périphérique et celle de l'ordinateur de sorte que la télécommande et l'ordinateur se trouvent au même niveau et rapprochez l'émetteur d'infrarouges de la télécommande à proximité du port infrarouge ( **1** ).

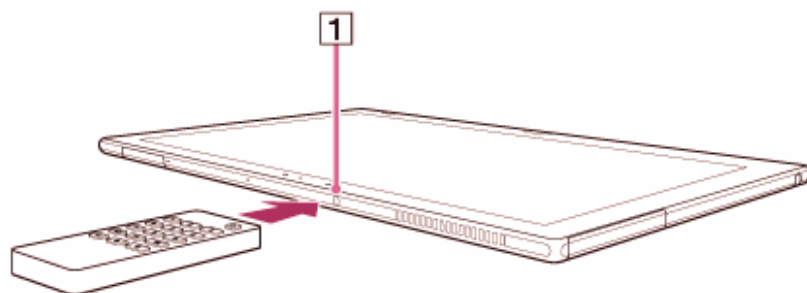

- Si vous appuyez plusieurs fois sur le bouton de la télécommande pendant le processus d'apprentissage, votre ordinateur VAIO peut apprendre incorrectement le signal de commande. Gardez le bouton enfoncé jusqu'à ce que le processus se termine.
- La **Télécommande VAIO** ne prend pas en charge certains périphériques qui peuvent recevoir des signaux infrarouges. Même si votre ordinateur VAIO peut apprendre les signaux de contrôle des périphériques, il est possible que vous ne puissiez pas commander ces

périphériques à l'aide de l'ordinateur.

## À propos de ce manuel

---

Félicitations pour l'achat de cet ordinateur VAIO(R).

### **À propos de la configuration de votre ordinateur VAIO**

Pour connaître la configuration de votre ordinateur VAIO, visitez le site Web d'assistance en ligne Sony. Voir la section [À propos du site Web d'assistance en ligne](#) pour plus d'informations.

Certaines fonctions et options, et certains éléments fournis ne sont peut-être pas disponibles sur votre ordinateur VAIO.

### **Fonctions**

Les fonctions disponibles varient selon le modèle ou les options sélectionnées. Selon le modèle, toutes les fonctions décrites dans le présent manuel ne sont peut-être pas disponibles.

### **Illustrations**

Les illustrations, photos ou captures d'écran du présent manuel peuvent différer légèrement selon le modèle ou les options sélectionnées.

### **Applications**

Les applications préinstallées varient selon le modèle ou les options sélectionnées. Il est possible que les applications décrites dans le présent manuel ne soient pas préinstallées sur votre ordinateur VAIO.

### **Manuels fournis**

Les manuels suivants sont fournis avec votre ordinateur VAIO.

### **Documentation à l'écran**

- **Guide de l'utilisateur - Version d'introduction ([Bienvenue](#))**  
Manuel préinstallé contenant un nombre limité d'informations sur votre ordinateur VAIO, principalement axées sur l'assistance et la connexion à Internet. Le **Guide de l'utilisateur - Version d'introduction** est remplacé par une version complète du **Guide de l'utilisateur** (le présent manuel) après la mise à jour.
- **Guide de l'utilisateur (le présent manuel)**  
Informations générales et instructions de fonctionnement sur votre ordinateur VAIO, y compris des informations sur le support et le dépannage.  
Sélectionnez l'élément que vous voulez vérifier dans le volet de

navigation à gauche, puis le mot clé dans le volet droit. La liste des rubriques se rapportant au mot clé s'affiche. Si vous ne trouvez pas la rubrique que vous recherchez, sélectionnez **Liste des rubriques** pour afficher toutes les rubriques de ce **Guide de l'utilisateur** ou saisissez le mot clé dans la zone de recherche en haut de la page.

## Documentation papier

- **Guide de démarrage rapide**

Une vue d'ensemble sur la manière de configurer votre ordinateur VAIO et de commencer à l'utiliser.

- **Guide de réinstallation, sauvegarde et dépannage**

Informations sur la manière de récupérer et de sauvegarder votre ordinateur VAIO ainsi que des informations de dépannage.

- **Réglementations de sécurité et informations d'assistance**

À lire attentivement avant d'activer les fonctions sans fil comme le LAN sans fil et la technologie BLUETOOTH.

## Autres références

- **Aide et support Windows**

Une source complète de conseils, de didacticiels et d'exemples qui vous aident à utiliser votre ordinateur VAIO.

Voir la section [Ouverture de l'Aide et support Windows](#) pour ouvrir **l'Aide et support Windows**.

- **Fichiers d'aide des applications**

Des fichiers d'aide des applications peuvent être fournis avec les applications préinstallées sur votre ordinateur VAIO. Si c'est le cas, ils sont accessibles à partir du menu d'aide.

## Important

- Copyright 2013 Sony Corporation. Tous droits réservés.
- Aucune partie du présent manuel et des logiciels qu'il décrit ne peut être reproduite, traduite ou convertie en langage machine sans une autorisation écrite préalable.
- Sony Corporation n'offre aucune garantie quant au présent manuel, aux logiciels ou aux informations qu'il contient, et exclut toute garantie implicite d'aptitude à la commercialisation ou à un usage particulier découlant de ce manuel, des logiciels ou d'informations de même nature. En aucun cas, Sony Corporation ne sera tenu responsable de préjudices fortuits, induits ou spéciaux, qu'ils soient d'origine délictuelle ou contractuelle, ou qu'ils découlent directement ou indirectement du



présent manuel, des logiciels ou des informations qu'ils contiennent ou auxquelles ils font allusion.

- Les symboles (TM) ou (R) ne sont pas repris dans ce manuel.
- Sony Corporation se réserve le droit de modifier le présent manuel ou les informations qu'il contient à tout moment et sans préavis.
- Les logiciels décrits dans ce manuel sont régis par un contrat de licence utilisateur distinct.
- Sony Corporation ne peut être tenu responsable et n'effectuera aucune compensation pour la perte de tous les enregistrements effectués sur votre ordinateur VAIO, sur des supports d'enregistrement externes, ou sur des périphériques d'enregistrement, ou pour toutes les pertes applicables, y compris lorsque les enregistrements ne sont pas effectués pour diverses raisons comme la défaillance de l'ordinateur, ou lorsque le contenu d'un enregistrement est perdu ou endommagé en raison d'une défaillance de l'ordinateur ou d'une réparation apportée à l'ordinateur. Sony Corporation ne restaurera ni ne récupérera ni ne répliquera les enregistrements de contenu effectués sur l'ordinateur, sur des supports d'enregistrement externes ou sur des périphériques d'enregistrement, quelles que soient les circonstances.
- Les fonctions et caractéristiques techniques sont susceptibles de modifications sans préavis.

## Vérification des éléments fournis

---

Vérifiez tous les éléments contenus dans l'emballage du produit avant de l'utiliser.

Clavier sans fil

Adaptateur secteur

Cordon d'alimentation

Stylet de numérisation

(Pas fourni avec tous les modèles. La disponibilité dépend des spécifications de votre ordinateur.)

Crochet du stylo

Routeur sans fil

(Pas fourni avec tous les modèles. La disponibilité dépend des spécifications de votre ordinateur.)

Adaptateur VGA (avec Connecteur de conversion)

(Pas fourni avec tous les modèles. La disponibilité dépend des spécifications de votre ordinateur.)

#### Astuce

- Aucun Média de Réinstallation n'est fourni car votre ordinateur VAIO peut être récupéré à l'aide des données stockées sur le disque dur ou le lecteur SSD. Voir la section [Récupération à partir de la zone de récupération](#) pour plus d'informations.

## Mise à jour de votre ordinateur VAIO

---

Afin d'optimiser les capacités, la sécurité et les fonctionnalités de votre ordinateur VAIO, veillez à le mettre à jour en installant les applications suivantes.

#### Note

- Pour définir les paramètres de mise à jour suivants, votre ordinateur VAIO doit être connecté à Internet.

### Windows Update

**Windows Update** vous permet de rendre votre ordinateur VAIO plus stable.

1. Ouvrez les icônes et sélectionnez l'icône  **Rechercher** (voir la section [Ouverture des icônes](#) pour ouvrir les icônes).
2. Sélectionnez **Paramètres** et saisissez « Windows Update » dans la zone de recherche.
3. Sélectionnez **Windows Update** dans la liste et suivez les instructions qui s'affichent à l'écran pour effectuer les mises à jour.

### VAIO Update

**VAIO Update** vous avertit automatiquement en cas de nouvelles mises à jour disponibles sur Internet puis il les télécharge et les installe sur votre ordinateur VAIO.

1. Démarrez **VAIO Update** et suivez les instructions qui s'affichent à l'écran (voir la section [Recherche/Démarrage des Applications, Paramètres, ou Fichiers](#) pour démarrer **VAIO Update**).

### Pour mettre à jour les applications Windows Store

Veillez à mettre à jour l'application **Windows Store**. Si une mise à jour est disponible, un nombre apparaîtra dans la tuile **Windows Store** de l'écran **Accueil**.

1. Sélectionnez la tuile **Windows Store** pour l'ouvrir.

2. Sélectionnez **Mises à jour** dans le coin supérieur droit de l'écran.  
Le nombre entre parenthèses représente le nombre de programmes que vous pouvez utiliser.
3. Cochez les applications que vous voulez mettre à jour et sélectionnez **Installer**.  
Pour mettre les applications à jour plus tard, supprimez la coche.

## Configuration d'un environnement de travail approprié

---

Cette rubrique décrit les emplacements conseillés ou déconseillés d'installation de votre ordinateur VAIO et fournit des instructions en matière d'ergonomie.

### Emplacements d'installation conseillés pour votre ordinateur VAIO

Lors de l'installation de votre ordinateur VAIO, vérifiez les points suivants :

- Vous disposez d'un accès aisé à une source d'alimentation et aux ports nécessaires.
- Vous avez libéré suffisamment d'espace autour de l'ordinateur.
- L'ordinateur est posé sur une surface plane suffisamment large et vous pouvez vous positionner en face de l'ordinateur lors de son utilisation.
- Vous pouvez placer l'ordinateur en face de vous, en vous tenant droit sur votre siège et en gardant les avant-bras parallèles au sol.

### Emplacements d'installation déconseillés pour votre ordinateur VAIO

L'installation de votre ordinateur VAIO à un endroit inapproprié peut entraîner des dommages ou des dysfonctionnements. Ne placez pas l'ordinateur à un endroit exposé à :

- La lumière directe du soleil
- Des éléments ou des sources magnétiques
- Des sources de chaleur, telles que des appareils de chauffage
- Une poussière excessive
- Une forte humidité
- Une ventilation insuffisante

#### Note

- La zone située autour de l'orifice de ventilation peut devenir

extrêmement chaude lorsque votre ordinateur VAIO est sous tension. Soyez prudent(e) si vous devez toucher cette zone.

- Ne posez à proximité de l'orifice de ventilation aucun objet susceptible de l'obstruer.

#### **Astuce**

- Votre ordinateur VAIO émet des signaux radio de haute fréquence susceptibles de brouiller la réception des émissions de radio et de télévision. Dans ce cas, déplacez l'ordinateur à une distance adéquate de la radio ou de la télévision.

## **Ergonomie**

Dans la mesure du possible, essayez de respecter les règles d'ergonomie suivantes.

### **Mobilier et position du corps**

Installez-vous sur un siège muni d'un bon dossier. Réglez la hauteur du siège de sorte que vos pieds reposent bien à plat sur le sol. Un repose-pieds peut améliorer votre confort.

Asseyez-vous de façon détendue, tenez-vous droit(e) et évitez de vous pencher vers l'avant ou vers l'arrière.

### **Inclinaison de l'écran de l'ordinateur**

Modifiez l'inclinaison de l'écran jusqu'à ce que vous trouviez la position qui vous convient le mieux. Assurez-vous que l'écran se trouve au niveau des yeux ou légèrement en dessous lorsque vous êtes assis(e) devant votre ordinateur VAIO. N'oubliez pas de régler également la luminosité de votre écran.

Une orientation optimale et un réglage adapté du niveau de luminosité de l'écran de l'ordinateur réduisent la fatigue oculaire et musculaire.

### **Éclairage**

Choisissez un emplacement où les fenêtres et l'éclairage ne produisent pas de reflets sur l'écran de l'ordinateur. Utilisez un éclairage indirect pour éviter la formation de points lumineux sur l'écran de l'ordinateur. Vous travaillerez plus confortablement et plus vite sous un bon éclairage.

#### **Note**

- Lors du réglage de l'inclinaison de l'écran, n'exercez pas de pression excessive sur votre ordinateur VAIO afin d'éliminer tout risque de dégâts mécaniques.

#### **Astuce**

- Les mêmes précautions s'appliquent lors de l'utilisation d'un écran externe.

## **Remarques sur la manipulation de votre ordinateur VAIO**

Tenez compte des remarques suivantes pour éviter tout dommage à votre ordinateur VAIO ou tout dysfonctionnement de ce dernier.

- Posez délicatement votre ordinateur VAIO sur une surface plane afin d'éviter tout choc mécanique.
- Veillez à mettre votre ordinateur VAIO hors tension avant de le déplacer. Déplacer l'ordinateur alors qu'il est sous tension pourrait provoquer un dysfonctionnement du disque dur. Veillez à débrancher tous les câbles connectés à l'ordinateur avant de le déplacer.
- Ne jetez ou ne heurtez pas votre ordinateur VAIO. Même de faibles chocs ou vibrations peuvent entraîner un dysfonctionnement du disque dur.
- N'installez pas votre ordinateur VAIO dans une position instable.

## **Nettoyage de votre ordinateur VAIO et de l'écran LCD**

---

Avant de nettoyer votre ordinateur VAIO, lisez les précautions suivantes afin de connaître la procédure de nettoyage adéquate.

### **Lors du nettoyage de votre ordinateur VAIO**

- Avant de nettoyer votre ordinateur VAIO, mettez-le hors tension et débranchez l'adaptateur secteur.
- Essuyez votre ordinateur VAIO à l'aide d'un chiffon doux et sec afin d'éliminer les débris et la poussière.
- Veillez à utiliser un chiffon doux et sec lors du nettoyage de votre ordinateur VAIO. Si votre ordinateur est très sale, soufflez pour recouvrir de votre haleine la surface de l'ordinateur et éliminez la saleté ou nettoyez-la à l'aide d'un chiffon légèrement humide, puis essuyez l'humidité restante avec un chiffon sec.
- N'utilisez pas de solvants, tels que le benzène, l'acétone, l'alcool, les dissolvants ou les produits de nettoyage disponibles dans le commerce, qui sont susceptibles d'endommager la surface ou le revêtement de votre ordinateur VAIO.
- Utilisez un souffleur pour éliminer les débris et la poussière situés sous

les touches (cabochoons des touches). Ne retirez pas les cabochoons des touches du clavier.

N'utilisez pas d'aspirateur au risque d'entraîner un dysfonctionnement.

### **Lors du nettoyage de l'écran LCD**







- Veillez à utiliser un chiffon doux et sec lors du nettoyage de votre ordinateur VAIO. Si l'écran LCD est très sale, soufflez pour recouvrir de votre haleine la surface de l'écran LCD et éliminez la saleté ou nettoyez-le à l'aide d'un chiffon légèrement humide puis essuyez l'humidité restante avec un chiffon sec.
- N'utilisez pas de solvants, tels que le benzène, l'acétone, l'alcool, les dissolvants ou les produits de nettoyage disponibles dans le commerce, qui sont susceptibles d'endommager l'écran LCD.

## **Marques commerciales**

---

- SONY et le logo SONY sont des marques déposées de Sony Corporation.
- VAIO, le logo VAIO et les autres noms de produits ou de services Sony sont des marques commerciales ou des marques déposées de Sony Corporation ou de ses filiales.
- i.LINK est un nom qui identifie IEEE 1394.
- Intel, Pentium, Intel SpeedStep et Atom sont des marques commerciales ou des marques déposées de Intel Corporation.
- Windows et le logo Windows sont des marques commerciales ou des marques déposées de Microsoft Corporation aux États-Unis et/ou dans d'autres pays.
- Blu-ray Disc™, Blu-ray™, Blu-ray 3D™, le logo Blu-ray Disc et le logo Blu-ray 3D sont des marques commerciales de la Blu-ray Disc Association.
- La marque et les logos BLUETOOTH sont des marques déposées détenues par Bluetooth SIG, Inc. et toute utilisation de ces dernières par Sony Corporation doit faire l'objet d'une licence. Les autres marques commerciales sont la propriété de leurs détenteurs respectifs.
- Power2Go est une marque commerciale de CyberLink.Inc.
- PowerDVD est une marque commerciale de CyberLink.Inc.
- NVIDIA et 3D Vision sont des marques déposées et/ou des marques commerciales de NVIDIA Corporation aux États-Unis et dans d'autres pays.
- ArcSoft et le logo ArcSoft sont des marques déposées de ArcSoft, Inc. ArcSoft WebCam Companion est une marque commerciale de ArcSoft,

Inc.

- AMD, le logo AMD Arrow, ATI et toutes les combinaisons de ces appellations, Radeon, AMD Phenom, AMD Turion, AMD Athlon, AMD Virtualization, AMD-V sont des marques commerciales de Advanced Micro Devices, Inc.
- Le logo SD est une marque commerciale. 
- Le logo SDHC est une marque commerciale. 
- Le logo SDXC est une marque commerciale. 
- Le logo microSD est une marque commerciale. 
- Le logo microSDHC est une marque commerciale. 
- Le logo microSDXC est une marque commerciale. 
- La marque et les logos ExpressCard sont détenus par le PCMCIA et toute utilisation de ceux-ci par Sony Corporation doit faire l'objet d'une licence. Les autres marques commerciales sont la propriété de leurs détenteurs respectifs.
- Les termes HDMI et HDMI High-Definition Multimedia Interface et le logo HDMI sont des marques commerciales ou des marques déposées de HDMI Licensing LLC aux États-Unis et dans d'autres pays.
- CompactFlash® est une marque commerciale de SanDisk Corporation.
- « PlaceEngine » est une marque commerciale déposée de Koozyt, Inc. « PlaceEngine » a été mis au point par Sony Computer Science Laboratories, Inc. et fait l'objet d'une licence Koozyt, Inc.
- « AVCHD » est une marque commerciale de Panasonic Corporation et Sony Corporation.
- Fabriqué avec l'autorisation de Dolby Laboratories. Dolby et le symbole double-D sont des marques commerciales de Dolby Laboratories.
- ENERGY STAR et la marque ENERGY STAR sont des marques déposées américaines.
- La marque N est une marque commerciale ou une marque déposée de NFC Forum, Inc. aux États-Unis et dans d'autres pays. 
- Wi-Fi est une marque commerciale ou une marque commerciale déposée de Wi-Fi Alliance.

Tous les autres noms de systèmes, de produits et de services sont des marques commerciales de leurs propriétaires respectifs. Les symboles ™ ou ® ne sont pas repris dans le manuel.

Les fonctions et caractéristiques techniques sont susceptibles de modifications sans préavis.

Toutes les autres marques commerciales sont la propriété de leurs détenteurs respectifs.

Il est possible que seule une partie des logiciels ci-dessus aient été livrés avec votre modèle.

## À propos de la licence des logiciels

---

Ce produit contient des logiciels détenus par Sony et sous licence d'autres fabricants. L'utilisation de ces logiciels est soumise aux termes et conditions des accords de licence inclus avec ce produit.

## À propos du programme international ENERGY STAR(R)

---



Les informations ci-dessous s'appliquent uniquement aux produits qualifiés ENERGY STAR.

En tant que partenaire d'ENERGY STAR, Sony a confirmé que ce produit est conforme aux normes ENERGY STAR en matière d'économie d'énergie. Le programme international ENERGY STAR relatif aux équipements de bureau (International ENERGY STAR Office Equipment Program) vise à promouvoir l'utilisation d'ordinateurs et d'équipements de bureau à faible consommation d'énergie. Ce programme encourage la mise au point et la diffusion de produits dont les fonctions permettent de réduire efficacement la consommation d'énergie.

Pour plus d'informations sur le programme ENERGY STAR, rendez-vous sur les sites suivants :

- <http://www.energystar.gov/> (USA)
- <http://www.eu-energystar.org/> (Europe)

Cet ordinateur a été mis au point conformément aux normes ENERGY STAR et est équipé des fonctions d'économie d'énergie suivantes qui s'appliquent aux ordinateurs qui fonctionnent sur une alimentation CA :

- Le rétroéclairage de l'écran LCD se désactive automatiquement après 15 minutes d'inactivité.
- L'ordinateur passe automatiquement en mode Veille après 30 minutes d'inactivité.



Appuyez sur le bouton  (Marche/Arrêt) pour remettre l'ordinateur en mode Normal.

## Informations de sécurité

---

Reportez-vous au manuel de sécurité fourni pour des informations de sécurité détaillées.

### Ordinateur

- En cas de contact accidentel avec un objet solide ou un liquide, mettez l'ordinateur VAIO hors tension, débranchez-le et retirez le module batterie, s'il est amovible. Nous vous recommandons de faire contrôler votre ordinateur par un technicien qualifié avant de le réutiliser.
- Utilisez uniquement les équipements périphériques et les câbles d'interface spécifiés.
- Gardez les petites pièces comme les cartes mémoire et les adaptateurs de carte mémoire hors de portée des enfants pour éviter tout risque d'ingestion.
- La température de la surface et du fond de votre ordinateur VAIO, de l'adaptateur secteur et de la batterie peuvent augmenter en raison de la charge assumée par l'UC ou d'un courant électrique généré lors du chargement de la batterie. Ce phénomène est normal et ne constitue nullement un signe de dysfonctionnement. La quantité de chaleur générée varie selon les périphériques externes ou les applications utilisées.
- Si votre ordinateur VAIO ou l'adaptateur secteur deviennent exceptionnellement chauds, mettez l'ordinateur hors tension, débranchez l'adaptateur secteur, retirez le module batterie s'il est amovible, puis contactez un centre de services/d'assistance Sony agréé.

### Source d'alimentation

- Ne posez pas d'objets lourds sur le cordon d'alimentation, car cela risquerait de provoquer un incendie.
- Pour débrancher le cordon d'alimentation, tirez-le en tenant la prise. Ne tirez jamais directement sur le cordon.
- N'utilisez pas de câbles de connexion sectionnés ou endommagés.
- Si vous prévoyez de ne pas utiliser l'ordinateur VAIO durant une période prolongée, débranchez-le de la prise secteur.

## Casque

- N'utilisez pas le casque au volant, à bicyclette ou lorsque vous conduisez tout autre véhicule à moteur. Cela peut représenter un danger dans le trafic et est illégal dans certaines régions. Il peut aussi être potentiellement dangereux de faire jouer la musique à un niveau élevé lorsque vous marchez, particulièrement aux passages pour piétons.
- Ne réglez pas le volume du casque trop fort. Les spécialistes de l'audition déconseillent l'écoute prolongée à volume élevé. Si vous percevez des sifflements dans les oreilles, réduisez le volume ou interrompez l'écoute.

## Manipulation du périphérique de stockage intégré

---

Le périphérique de stockage intégré (disque dur ou lecteur à mémoire flash) possède une densité de stockage très élevée et lit et écrit les données très rapidement. Il peut cependant être facilement endommagé s'il est utilisé de manière inadéquate.

Si le périphérique de stockage intégré est endommagé, les données ne peuvent pas être restaurées. Pour éviter de perdre des données, vous devez être très prudent(e) lorsque vous manipulez votre ordinateur VAIO.

### **Pour éviter d'endommager votre périphérique de stockage intégré**

- Ne soumettez pas l'ordinateur VAIO à des mouvements brusques.
- Conservez l'ordinateur VAIO à l'écart des aimants.
- Ne placez pas l'ordinateur VAIO dans un endroit soumis à des vibrations mécaniques ou en position instable.
- N'éteignez pas et ne redémarrez jamais un ordinateur VAIO qui lit ou écrit des données sur le périphérique de stockage.
- Ne placez pas l'ordinateur VAIO dans un endroit soumis à des changements extrêmes de température.
- Ne retirez pas le périphérique de stockage de votre ordinateur VAIO.

## Mise à jour de votre ordinateur VAIO

---

Afin d'optimiser les capacités, la sécurité et les fonctionnalités de votre ordinateur VAIO, veillez à le mettre à jour en installant les applications suivantes.

#### Note

- Pour définir les paramètres de mise à jour suivants, votre ordinateur VAIO doit être connecté à Internet.

## Windows Update

**Windows Update** vous permet de rendre votre ordinateur VAIO plus stable.

1. Ouvrez les icônes et sélectionnez l'icône  **Rechercher** (voir la section [Ouverture des icônes](#) pour ouvrir les icônes).
2. Sélectionnez **Paramètres** et saisissez « Windows Update » dans la zone de recherche.
3. Sélectionnez **Windows Update** dans la liste et suivez les instructions qui s'affichent à l'écran pour effectuer les mises à jour.

## VAIO Update

**VAIO Update** vous avertit automatiquement en cas de nouvelles mises à jour disponibles sur Internet puis il les télécharge et les installe sur votre ordinateur VAIO.

1. Démarrez **VAIO Update** et suivez les instructions qui s'affichent à l'écran (voir la section [Recherche/Démarrage des Applications, Paramètres, ou Fichiers](#) pour démarrer **VAIO Update**).

## Pour mettre à jour les applications Windows Store

Veillez à mettre à jour l'application **Windows Store**. Si une mise à jour est disponible, un nombre apparaîtra dans la tuile **Windows Store** de l'écran **Accueil**.

1. Sélectionnez la tuile **Windows Store** pour l'ouvrir.
2. Sélectionnez **Mises à jour** dans le coin supérieur droit de l'écran.  
Le nombre entre parenthèses représente le nombre de programmes que vous pouvez utiliser.
3. Cochez les applications que vous voulez mettre à jour et sélectionnez **Installer**.  
Pour mettre les applications à jour plus tard, supprimez la coche.

## À propos du site Web d'assistance en ligne

---

Le site Web d'assistance en ligne donne des informations qui concernent votre ordinateur VAIO et répond à une sélection de questions souvent

posées.

## Site Web d'assistance en ligne Sony

<http://www.sony.eu/support/>

### Astuce

- Si vous rencontrez un problème ou avez une question technique relative à votre ordinateur VAIO, lancez d'abord **VAIO Care**. Cette solution offre diverses options pour vous aider à résoudre le problème. Voir la section [Maintenance de votre ordinateur VAIO dans des conditions optimales \(VAIO Care\)](#) pour plus d'informations.
- Lorsque vous contactez le support VAIO, le numéro de série et le numéro de modèle de votre ordinateur VAIO peuvent vous être demandés. Le numéro de série comporte 15 chiffres et se trouve à l'un des endroits suivants :

dans la fenêtre **VAIO Care** ;

sous l'ordinateur, sur son panneau arrière, dans le panneau arrière ou dans le logement de la batterie ;

sur le carton d'emballage VAIO d'origine.

Le numéro de modèle se trouve dans l'angle inférieur droit de l'écran de votre ordinateur VAIO.

## Autres sites Web

Vous pouvez également trouver des informations utiles sur les sites Internet suivants.

### Sony produits

<http://www.sony.net/>

<http://www.sony.net/electronics/>

## Site Web d'assistance en ligne du système d'exploitation

Pour l'assistance du système d'exploitation Microsoft Windows rendez-vous sur le site d'assistance clientèle Microsoft.

<http://support.microsoft.com/>

### Le site Web VAIO

Informations sur les produits VAIO, boutique en ligne, forum et discussions.

<http://www.sony.eu/>

Sélectionnez votre pays, puis VAIO sous produits.

### Le forum VAIO

Interagissez avec d'autres utilisateurs VAIO dans la communauté sociale VAIO.

[http://www.sony.eu/discussions/community/en/support/vaio\\_and\\_computing/](http://www.sony.eu/discussions/community/en/support/vaio_and_computing/)

## **Sony Boutique, en ligne**

<https://shop.sony-europe.com/>

### **Astuce**

- Dans **VAIO Care**, vous trouverez un lien permettant d'enregistrer votre ordinateur en ligne. Voir la section Recherche/Démarrage des Applications, Paramètres, ou Fichiers pour démarrer **VAIO Care**.

## Résolution de problèmes courants rencontrés avec votre ordinateur VAIO

---

Si vous rencontrez des problèmes lors de l'utilisation de votre ordinateur VAIO, essayez les suggestions suivantes avant de contacter un centre de services/d'assistance Sony agréé ou votre revendeur Sony local.

1. Voyez les autres sections de ce manuel à l'écran.
2. Démarrez **VAIO Care (Desktop)** et effectuez les opérations nécessaires (voir la section Recherche/Démarrage des Applications, Paramètres, ou Fichiers pour démarrer **VAIO Care (Desktop)**).
3. Visitez le site Web d'assistance en ligne VAIO pour trouver les informations requises.

## À propos du site Web d'assistance en ligne

---

Le site Web d'assistance en ligne donne des informations qui concernent votre ordinateur VAIO et répond à une sélection de questions souvent posées.

### **Site Web d'assistance en ligne Sony**

<http://www.sony.eu/support/>

### **Astuce**

- Si vous rencontrez un problème ou avez une question technique relative à votre ordinateur VAIO, lancez d'abord **VAIO Care**. Cette solution offre diverses options pour vous aider à résoudre le problème. Voir la section

Maintien de votre ordinateur VAIO dans des conditions optimales (VAIO Care) pour plus d'informations.

- Lorsque vous contactez le support VAIO, le numéro de série et le numéro de modèle de votre ordinateur VAIO peuvent vous être demandés. Le numéro de série comporte 15 chiffres et se trouve à l'un des endroits suivants :

dans la fenêtre **VAIO Care** ;

sous l'ordinateur, sur son panneau arrière, dans le panneau arrière ou dans le logement de la batterie ;

sur le carton d'emballage VAIO d'origine.

Le numéro de modèle se trouve dans l'angle inférieur droit de l'écran de votre ordinateur VAIO.

## **Autres sites Web**

Vous pouvez également trouver des informations utiles sur les sites Internet suivants.

### **Sony produits**

<http://www.sony.net/>

<http://www.sony.net/electronics/>

### **Site Web d'assistance en ligne du système d'exploitation**

Pour l'assistance du système d'exploitation Microsoft Windows rendez-vous sur le site d'assistance clientèle Microsoft.

<http://support.microsoft.com/>

### **Le site Web VAIO**

Informations sur les produits VAIO, boutique en ligne, forum et discussions.

<http://www.sony.eu/>

Sélectionnez votre pays, puis VAIO sous produits.

### **Le forum VAIO**

Interagissez avec d'autres utilisateurs VAIO dans la communauté sociale VAIO.

[http://www.sony.eu/discussions/community/en/support/vaio\\_and\\_computing/](http://www.sony.eu/discussions/community/en/support/vaio_and_computing/)

### **Sony Boutique, en ligne**

<https://shop.sony-europe.com/>

#### **Astuce**

- Dans **VAIO Care**, vous trouverez un lien permettant d'enregistrer votre ordinateur en ligne. Voir la section Recherche/Démarrage des

Applications, Paramètres, ou Fichiers pour démarrer **VAIO Care**.

## Vérification des éléments fournis

---

Vérifiez tous les éléments contenus dans l'emballage du produit avant de l'utiliser.

Clavier sans fil

Adaptateur secteur

Cordon d'alimentation

Stylet de numérisation

(Pas fourni avec tous les modèles. La disponibilité dépend des spécifications de votre ordinateur.)

Crochet du stylo

Routeur sans fil

(Pas fourni avec tous les modèles. La disponibilité dépend des spécifications de votre ordinateur.)

Adaptateur VGA (avec Connecteur de conversion)

(Pas fourni avec tous les modèles. La disponibilité dépend des spécifications de votre ordinateur.)

### **Astuce**

- Aucun Média de Réinstallation n'est fourni car votre ordinateur VAIO peut être récupéré à l'aide des données stockées sur le disque dur ou le lecteur SSD. Voir la section [Récupération à partir de la zone de récupération](#) pour plus d'informations.

## Mise à jour de votre ordinateur VAIO

---

Afin d'optimiser les capacités, la sécurité et les fonctionnalités de votre ordinateur VAIO, veillez à le mettre à jour en installant les applications suivantes.

### **Note**

- Pour définir les paramètres de mise à jour suivants, votre ordinateur VAIO doit être connecté à Internet.

### **Windows Update**

**Windows Update** vous permet de rendre votre ordinateur VAIO plus stable.

1. Ouvrez les icônes et sélectionnez l'icône  **Rechercher** (voir la

section [Ouverture des icônes](#) pour ouvrir les icônes).

2. Sélectionnez **Paramètres** et saisissez « Windows Update » dans la zone de recherche.
3. Sélectionnez **Windows Update** dans la liste et suivez les instructions qui s'affichent à l'écran pour effectuer les mises à jour.

## **VAIO Update**

**VAIO Update** vous avertit automatiquement en cas de nouvelles mises à jour disponibles sur Internet puis il les télécharge et les installe sur votre ordinateur VAIO.

1. Démarrez **VAIO Update** et suivez les instructions qui s'affichent à l'écran (voir la section [Recherche/Démarrage des Applications, Paramètres, ou Fichiers](#) pour démarrer **VAIO Update**).

## **Pour mettre à jour les applications Windows Store**

Veillez à mettre à jour l'application **Windows Store**. Si une mise à jour est disponible, un nombre apparaîtra dans la tuile **Windows Store** de l'écran **Accueil**.

1. Sélectionnez la tuile **Windows Store** pour l'ouvrir.
2. Sélectionnez **Mises à jour** dans le coin supérieur droit de l'écran. Le nombre entre parenthèses représente le nombre de programmes que vous pouvez utiliser.
3. Cochez les applications que vous voulez mettre à jour et sélectionnez **Installer**.

Pour mettre les applications à jour plus tard, supprimez la coche.

## Que faire si mon ordinateur VAIO ne se met pas sous tension (le témoin d'alimentation ne s'allume pas en vert) ?

- 
- Assurez-vous que tous les câbles sont correctement connectés aux périphériques, notamment entre votre ordinateur VAIO et l'adaptateur secteur ; entre l'adaptateur secteur et le cordon d'alimentation ; et entre le cordon d'alimentation et la prise secteur. Voir la section [Connexion à une source d'alimentation](#).
  - Si vous branchez le cordon d'alimentation de votre ordinateur VAIO sur une multiprise avec interrupteur, vérifiez que ce dernier est activé et que son cordon d'alimentation est correctement branché dans une prise



secteur.

- Si vous ne mettez pas votre ordinateur VAIO hors tension en vous conformant à la procédure normale, il se peut que le régulateur de courant se mette en veille en raison d'une erreur de programme. Déconnectez tous les câbles et tous les périphériques comme le cordon d'alimentation et le périphérique USB, puis appuyez sur le bouton d'arrêt de la batterie avec un objet long et fin (comme un trombone) et maintenez-le enfoncé pendant trois à cinq secondes. Attendez environ cinq minutes puis remettez tous les câbles et tous les périphériques en place et allumez à nouveau l'ordinateur.
- Avant d'utiliser votre ordinateur VAIO pour la première fois, vous devez le connecter à une source d'alimentation à l'aide de l'adaptateur secteur.
- Vérifiez que vous utilisez l'adaptateur secteur Sony fourni. Pour votre sécurité, utilisez uniquement l'adaptateur secteur de marque Sony fourni par Sony avec votre ordinateur VAIO.
- Il se peut que le module batterie soit déchargé.
- Veuillez noter que si vous appuyez sur le bouton  (Marche/Arrêt) et le maintenez enfoncé pendant plus de 4 ou 10 secondes, votre ordinateur s'éteint automatiquement.
- Si vous transportez directement votre ordinateur VAIO d'un endroit froid vers un endroit chaud, ou si vous l'utilisez dans un endroit très humide, de la condensation risque de se former à l'intérieur de l'ordinateur. Dans ce cas, attendez au moins une heure avant de le mettre sous tension. N'utilisez pas l'ordinateur dans un endroit très humide (humidité relative supérieure à 80 %) au risque d'entraîner un dysfonctionnement.

## Pourquoi mon ordinateur VAIO se met-il automatiquement hors tension ?

---

- Lorsque le module batterie est presque déchargé, votre ordinateur VAIO passe automatiquement en mode Veille prolongée, puis s'éteint. Connectez l'adaptateur secteur à l'ordinateur ou chargez le module batterie.

## Que faire si je ne parviens pas à mettre mon ordinateur VAIO hors tension ?

---

- Procédez comme suit pour quitter toutes les applications en cours d'exécution, puis réessayez de mettre l'ordinateur VAIO hors tension.

Déplacez l'application de haut en bas au centre. Voir la section [Fermeture des applications](#) pour plus d'informations.

Appuyez sur les touches **Alt+F4**.

Si des données n'ont pas été enregistrées, enregistrez-les à l'invite de confirmation.

- Si vous avez installé une nouvelle application sur votre ordinateur VAIO, vérifiez qu'elle fonctionne correctement, que ses données sont normales et que vous l'avez utilisée de manière appropriée.
- Contactez l'éditeur de l'application ou le fournisseur désigné pour obtenir une assistance technique.
- Si vous connectez des périphériques, tels qu'une imprimante ou un périphérique USB, à votre ordinateur VAIO ou si vous connectez ce dernier à votre réseau, déconnectez tous les périphériques ou annulez la connexion de l'ordinateur au réseau puis mettez l'ordinateur hors tension.

Lorsque l'ordinateur communique avec un périphérique ou avec le réseau, Windows ne vous autorise pas à mettre l'ordinateur hors tension. En outre, certains pilotes de périphériques ne prennent pas en charge la fonction de mise hors tension forcée de l'ordinateur.

- Si l'écran de l'ordinateur se fige, appuyez sur les touches **Ctrl+Alt+Delete**, sélectionnez  (**Arrêter**) dans l'angle inférieur droit de l'écran de l'ordinateur, puis sélectionnez **Arrêter**.
- Si votre ordinateur VAIO se fige avec un message indiquant que les paramètres sont en cours d'enregistrement ou que l'arrêt de l'ordinateur est en cours, effectuez les procédures suivantes dans l'ordre.

Appuyez sur la touche **Enter**.

Patiencez quelques instants.

Si le problème persiste, appuyez sur les touches **Ctrl+Alt+Delete**.

Patiencez quelques instants.

- Si vous ne parvenez toujours pas à mettre votre ordinateur VAIO hors tension, même après avoir suivi toutes les procédures ci-dessus, effectuez les opérations suivantes.

Notez que ces opérations peuvent entraîner l'altération des données de travail. Veillez à déconnecter l'ordinateur du réseau avant d'exécuter les opérations suivantes.

Appuyez sur les touches **Ctrl+Alt+Delete**, sélectionnez  (**Arrêter**) dans l'angle inférieur droit de l'écran de l'ordinateur, puis **Arrêter**.

Maintenez le bouton d'alimentation  (Marche/Arrêt) enfoncé pendant plus de 4 ou 10 secondes.

Débranchez l'adaptateur secteur et appuyez sur le bouton d'arrêt de la batterie avec un objet long et fin (comme un trombone) et maintenez-le enfoncé pendant trois à cinq secondes.

## Pourquoi un message s'affiche-t-il et Windows échoue-t-il lorsque je mets l'ordinateur VAIO sous tension ?

---

- Si un autre message sur la manière de résoudre le problème apparaît après le premier message, suivez les instructions à l'écran.
- Les options de démarrage BIOS ne sont peut-être pas correctement configurées.

Appuyez sur le bouton **ASSIST** alors que votre ordinateur VAIO est éteint pour afficher l'écran **VAIO Care (Mode de Récupération) (VAIO Care (Rescue Mode))**, sélectionnez **Démarrer le BIOS (Start BIOS setup)** et modifiez le paramètre **Boot Mode**, puis redémarrez votre ordinateur.



## Que faire si mon ordinateur VAIO ne se met pas sous tension ou que le bouton d'alimentation ne fonctionne pas (le témoin de charge clignote rapidement) ?

---

- Votre ordinateur VAIO peut ne pas reconnaître le module batterie. Dans ce cas, appuyez sur le bouton d'arrêt de la batterie avec un objet long et fin (comme un trombone) et maintenez-le enfoncé pendant trois à cinq secondes. Si le problème persiste, contactez un centre de services/d'assistance Sony agréé et remplacez le module batterie par un autre spécifié par Sony.

## Que faire si le témoin d'alimentation s'allume en vert lorsque j'appuie sur le bouton d'alimentation, mais que l'écran reste vide ?

---

- Assurez-vous que les commandes de luminosité et de contraste sont correctement réglées.
- Il se peut que l'écran externe soit activé comme sortie d'affichage. Appuyez sur les touches **Fn+F7** plusieurs fois pour sélectionner la sortie d'affichage de votre choix, puis appuyez sur la touche **Enter**.
- Si vous utilisez un écran externe, assurez-vous qu'il est raccordé à une prise secteur et qu'il est sous tension. Assurez-vous que les commandes de luminosité et de contraste sont correctement réglées.  
Reportez-vous au manuel fourni avec votre écran pour des informations sur la modification des paramètres.
- Appuyez sur les touches **Alt+F4** plusieurs fois pour fermer la fenêtre de l'application.  
Il se peut qu'une erreur d'application se soit produite.
- Si l'écran de l'ordinateur reste vide après quelques instants, redémarrez votre ordinateur VAIO en suivant la procédure ci-dessous dans l'ordre donné. Veuillez noter que cette procédure peut entraîner l'altération des données de travail.  
  
Le cas échéant, déconnectez tous les périphériques, tels qu'une imprimante ou un périphérique USB, ainsi que votre ordinateur VAIO du réseau.  
Appuyez sur le bouton  (Marche/Arrêt) et maintenez-le enfoncé pendant plus de 4 ou 10 secondes et assurez-vous que le témoin d'alimentation est éteint. Puis mettez à nouveau votre ordinateur VAIO sous tension.
- Si le problème persiste, réinitialisez le module batterie.  
Appuyez sur le bouton  (Marche/Arrêt) et maintenez-le enfoncé pendant plus de 4 ou 10 secondes et assurez-vous que le témoin d'alimentation est éteint. Déconnectez tous les câbles branchés sur votre ordinateur VAIO, comme l'adaptateur secteur, et appuyez sur le bouton d'arrêt de la batterie et maintenez-le enfoncé pendant trois à cinq secondes à l'aide d'un objet fin et long (comme un trombone). Attendez environ cinq minutes puis remettez tous les câbles en place et allumez à nouveau l'ordinateur.
- Si vous transportez directement votre ordinateur VAIO d'un endroit froid vers un endroit chaud, ou si vous l'utilisez dans un endroit très humide, de la condensation risque de se former à l'intérieur de l'ordinateur. Dans ce cas, attendez au moins une heure avant de le mettre sous tension.  
N'utilisez pas l'ordinateur dans un endroit très humide (humidité relative supérieure à 80 %) au risque d'entraîner un dysfonctionnement.

Que faire si le mode Veille prolongée n'est pas

## disponible ou si mon ordinateur VAIO ne se met pas en mode Veille prolongée ?

---

- Sélectionnez **Choisir l'action du bouton d'alimentation** dans la fenêtre **Options d'alimentation**. Sélectionnez **Modifier des paramètres actuellement non disponibles**, cochez la case **Mettre en veille prolongée** et sélectionnez **Enregistrer les modifications**. Voir la section [Sélection d'un mode de gestion de l'alimentation](#) pour ouvrir la fenêtre **Options d'alimentation**.
- Votre ordinateur VAIO peut ne pas se mettre en mode Veille prolongée si vous exécutez une tâche avant que l'ordinateur se mette entièrement en mode Veille prolongée.



## Que faire si mon ordinateur VAIO ne revient pas au mode Normal lorsqu'on utilise le clavier ou le pavé tactile alors qu'il est en mode Veille ?

---

- Pour faire passer votre ordinateur VAIO du mode Veille au mode Normal, appuyez sur le bouton  (Marche/Arrêt).

## Que faire si l'écran VAIO Care (Mode de Récupération) (VAIO Care (Rescue Mode)) apparaît au démarrage de mon ordinateur VAIO ?

---

- Vous avez peut-être accidentellement appuyé sur le bouton **ASSIST** au lieu du bouton  (Marche/Arrêt). Fermez l'écran **VAIO Care (Mode de Récupération) (VAIO Care (Rescue Mode))** et retrouvez le bouton  (Marche/Arrêt) sur votre ordinateur VAIO.

## Que faire si mon module batterie n'est pas entièrement chargé ?

---

- Vérifiez les paramètres Fonction d'entretien de la batterie (battery care function). Démarrez **VAIO Control Center** et vérifiez les paramètres dans la fenêtre **Alimentation et batterie (Power and Battery)**. Voir

la section [Recherche/Démarrage des Applications, Paramètres, ou Fichiers](#) pour démarrer **VAIO Control Center**.

- Si la température ambiante n'est pas comprise dans la plage spécifiée ou si la consommation électrique de votre ordinateur VAIO est élevée lorsque vous chargez le module batterie, il se peut que le courant de charge soit réduit.

## Pourquoi mon ordinateur VAIO s'exécute-t-il lentement et la fréquence d'horloge de l'UC est-elle basse lorsque l'ordinateur fonctionne sur la batterie ?

---

- Lorsque votre ordinateur VAIO fonctionne sur la batterie, la fréquence d'horloge de l'UC est réduite afin d'économiser la batterie, ce qui entraîne un ralentissement de l'exécution de l'ordinateur. Il s'agit d'un phénomène normal et non d'un signe de dysfonctionnement.

## Que faire si mon module batterie ne fonctionne pas correctement ?

---

- Démarrez **VAIO Care** pour vérifier l'état de votre module batterie. Voir la section [Maintenance de votre ordinateur VAIO dans des conditions optimales \(VAIO Care\)](#) pour plus d'informations.

## Pourquoi la luminosité de l'écran LCD change-t-elle automatiquement ?

---

- La fonction de réglage automatique de la luminosité est activée. Désactivez la fonction dans **VAIO Control Center**. Voir la section [Réglage automatique de la luminosité de l'écran LCD](#) pour plus d'informations.

## Que faire si les vidéos ne s'affichent pas sur l'écran de l'ordinateur ?

---

- Il se peut que votre ordinateur VAIO n'ait pas une mémoire vidéo suffisante pour afficher des vidéos haute résolution. Dans ce cas, diminuez la résolution de votre écran LCD. Voir la section [Modification](#)

de la résolution (taille) de l'image affichée pour plus d'informations.

- Si vous avez choisi d'utiliser un écran externe à l'aide des touches **Fn+F7** et que cet écran externe est déconnecté de votre ordinateur VAIO, l'écran de l'ordinateur peut ne pas parvenir à afficher la vidéo. Dans ce cas, arrêtez la lecture de la vidéo, appuyez plusieurs fois sur les touches **Fn+F7** pour sélectionner l'écran de l'ordinateur comme sortie d'affichage puis appuyez sur la touche **Enter**. Redémarrez alors la lecture de la vidéo.

## Que faire si l'écran de mon ordinateur devient vide ?

---

- Assurez-vous que votre ordinateur VAIO est sous tension et n'est pas en mode d'économie d'énergie. Voir la section Utilisation du mode Veille pour plus d'informations.
- Assurez-vous que votre ordinateur VAIO est correctement raccordé à une prise secteur. Si l'ordinateur est équipé d'un témoin d'alimentation, vérifiez qu'il est bien allumé. Voir la section Connexion à une source d'alimentation pour plus d'informations.
- Il se peut que l'écran de l'ordinateur soit désactivé. Appuyez sur n'importe quelle touche du clavier.
- Il se peut que l'écran externe soit activé comme sortie d'affichage. Appuyez sur les touches **Fn+F7** plusieurs fois pour sélectionner la sortie d'affichage de votre choix, puis appuyez sur la touche **Enter**. Voir la section Sélection du mode d'affichage pour plus d'informations.
- Si après quelques instants, l'écran de l'ordinateur reste vide, suivez la procédure ci-dessous :

Maintenez le bouton d'alimentation  (Marche/Arrêt) enfoncé pendant plus de 4 ou 10 secondes. Si votre ordinateur VAIO est équipé d'un témoin d'alimentation, vérifiez qu'il est éteint puis allumez l'ordinateur.

Si le problème persiste, appuyez sur le bouton  (Marche/Arrêt) et maintenez-le enfoncé pendant plus de 4 ou 10 secondes. Si votre ordinateur VAIO est équipé d'un témoin d'alimentation, vérifiez qu'il est éteint.

Déconnectez tous les câbles et les périphériques, tels que le cordon d'alimentation et le périphérique USB, puis attendez environ cinq minutes.

Ensuite, reconnectez-les et mettez à nouveau l'ordinateur sous tension.

## Que faire si l'écran de mon ordinateur scintille ou qu'il devient progressivement blanc ? (modèles équipés de l'accélérateur de carte graphique Intel)

---

- Selon le modèle que vous avez acheté, l'écran de l'ordinateur peut afficher des parasites ou devenir progressivement blanc lorsque la fonction d'économie d'énergie est activée et que l'écran de l'ordinateur passe en mode d'économie d'énergie.

Pour éviter cela, cliquez avec le bouton droit sur le bureau et sélectionnez **Propriétés graphiques** pour afficher le panneau de contrôle de la carte graphique Intel puis désactivez **Technologie de réduction du courant consommé par les écrans**.

Veillez noter que l'autonomie de la batterie diminue si vous désactivez ce paramètre.

## Que faire si les images capturées scintillent ?

---

- Ce problème se produit lorsque vous utilisez la caméra intégrée sous des lampes fluorescentes et est dû à un décalage entre la fréquence de sortie de la lumière et la vitesse de l'obturateur.  
Pour réduire ces parasites, orientez différemment l'ordinateur VAIO afin de modifier l'orientation de la caméra numérique intégrée. Certaines applications permettent de modifier certains paramètres, tels que la luminosité, afin d'éliminer les parasites.

## Que faire si les images capturées contiennent des sauts d'image et des coupures de son ?

---

- Les effets définis dans votre application sont peut-être à l'origine de ces images sautées. Reportez-vous au fichier d'aide de l'application pour plus d'informations.
- Il est possible que le nombre d'applications ouvertes soit supérieur au nombre d'applications pouvant être pris en charge par votre ordinateur VAIO. Quittez les applications que vous n'utilisez pas actuellement.
- Ce problème peut apparaître lorsque votre ordinateur VAIO fonctionne en mode d'économie d'énergie, ce qui diminue les performances de l'UC. Voir la section [Sélection d'un mode de gestion de l'alimentation](#) pour savoir comment vérifier le mode de gestion de l'alimentation actuel.

## Que faire si l'écran tactile ne fonctionne pas correctement ? (modèles équipés d'un écran tactile)

---



- Éteignez votre ordinateur VAIO puis rallumez-le à nouveau.
- Des ondes électromagnétiques peuvent provoquer des dysfonctionnements de l'écran tactile. Essayez les suggestions ci-dessous.

Déplacez votre ordinateur VAIO à l'écart des lumières fluorescentes ou d'un moteur qui émet des ondes électromagnétiques.

Branchez l'adaptateur secteur directement dans une prise murale ou utilisez une autre prise si vous utilisez une multiprise.

Débranchez tout périphérique ou câble USB branché à votre ordinateur VAIO s'il y en a.

- Si votre adaptateur secteur est équipé d'une prise à trois broches, assurez-vous qu'il est correctement mis à la terre.

## Pourquoi aucune image ne s'affiche dans le viseur ou pourquoi les images sont-elles de mauvaise qualité ?

---

- Certaines applications de caméra peuvent ne pas fonctionner correctement lorsqu'une autre application de caméra est en cours d'exécution. Quittez l'application en cours avant d'en démarrer une autre.
- Il se peut que vous ne puissiez pas utiliser une autre application de caméra compatible avec la caméra intégrée lorsque vous utilisez la fonction Gestes.
- Le viseur peut afficher des parasites, par exemple des lignes horizontales, lorsque vous affichez un objet se déplaçant rapidement. Ce phénomène est normal et ne constitue nullement un signe de dysfonctionnement.
- Si le problème persiste, redémarrez votre ordinateur VAIO.

## Comment modifier la luminosité de l'écran LCD ?

---

- Appuyez sur les touches **Fn+F5** ou **Fn+F6** pour régler la luminosité de l'écran LCD de votre ordinateur VAIO. Voir la section [Modification de la luminosité de l'écran LCD](#) pour plus d'informations.
- Pour régler la luminosité de l'écran LCD de l'écran externe connecté (tel qu'un écran d'ordinateur ou un téléviseur), utilisez la commande de luminosité de ce dernier.

## Que faire si aucune image ne s'affiche sur mon écran

## externe ou sur l'écran de mon téléviseur ?

---

- Appuyez sur les touches **Fn+F7** plusieurs fois pour sélectionner la sortie d'affichage de votre choix, puis appuyez sur la touche **Enter**. Voir la section [Sélection du mode d'affichage](#) pour plus d'informations.

## Que faire si certains éléments ne rentrent pas sur l'écran de l'ordinateur ?

---

- Vérifiez que la taille du texte est configurée sur 100 %. Si ce n'est pas le cas, il se peut que certains éléments, tels qu'un menu d'application, ne s'affichent pas correctement, selon l'application utilisée. Reportez-vous à l'**Aide et support Windows** ([Ouverture de l'Aide et support Windows](#)) pour plus d'informations sur la manière de changer la taille du texte.

## Pourquoi le son se coupe-t-il et/ou les images sautent-elles lorsque je lis des vidéos haute définition, notamment celles enregistrées à l'aide du caméscope numérique AVCHD ?

---

- La lecture de vidéos haute définition fait appel à des ressources matérielles importantes (UC, processeur graphique ou mémoire système) de votre ordinateur VAIO. Pendant la lecture d'une vidéo, certaines opérations et/ou fonctions peuvent être indisponibles, engendrant alors des coupures de son, des sauts d'images et des erreurs de lecture en fonction de la configuration de votre ordinateur.

## Que faire si aucune image ne s'affiche sur l'écran de mon téléviseur ou sur mon écran externe connecté au port HDMI ?

---

- Reconnectez le câble HDMI (non fourni). Voir la section [Connexion d'un téléviseur doté d'un port d'entrée HDMI](#) pour plus d'informations.
- Assurez-vous que votre écran est compatible HDCP. Les contenus protégés par copyright ne peuvent pas être affichés sur un écran non

compatible HDCP.

- Modifiez la résolution d'écran du téléviseur ou de l'écran externe connecté. Des images peuvent apparaître à l'écran. Voir la section [Modification de la résolution \(taille\) de l'image affichée](#) pour plus d'informations.

## Que faire si la lecture des vidéos n'est pas régulière ?

---

- Il est recommandé de désactiver votre économiseur d'écran. Si l'économiseur d'écran est activé, il peut se mettre en route lors de la lecture d'un DVD et empêcher ainsi que la lecture s'exécute correctement.
- Si vous avez réglé la sortie d'affichage à la fois sur l'ordinateur et sur un écran externe, sélectionnez une seule de ces deux sorties.
- Selon le type des vidéos ou leur débit binaire, il se peut que la lecture de certaines d'entre elles ne soit pas régulière. Diminuer la résolution d'écran peut améliorer les performances de lecture de vidéos. Voir la section [Modification de la résolution \(taille\) de l'image affichée](#) pour plus d'informations.
- S'il y a un accès en cours aux données de la carte mémoire, attendez que l'accès aux données se termine puis démarrez à nouveau la lecture.
- Si vous lisez une vidéo stockée sur la carte mémoire, copiez-la sur le périphérique de stockage intégré puis lisez la vidéo ainsi copiée.
- Si les paramètres de l'UC et du ventilateur peuvent être configurés à l'aide de **VAIO Control Center**, modifier les paramètres peut améliorer les performances. Voir la section [Recherche/Démarrage des Applications, Paramètres, ou Fichiers](#) pour démarrer **VAIO Control Center**.
- Sur les modèles équipés de **X-Reality for mobile**, désactivez le paramètre **X-Reality for mobile** sous **VAIO Control Center**. Cela peut améliorer les performances de lecture vidéo. Voir la section [Affichage d'images claires et aux couleurs vives \(modèles équipés de X-Reality for mobile\)](#) pour plus d'informations.

## Que faire si le dégradé de couleur ne s'affiche pas correctement sur l'écran de mon ordinateur ?

---

- Selon le modèle que vous avez acheté, il est possible que l'écran de votre ordinateur n'affiche pas temporairement un dégradé constant des

couleurs parce que l'écran de l'ordinateur se met en pause à cause de la fonction d'économie d'énergie.

Pour éviter cela, cliquez avec le bouton droit sur le bureau et sélectionnez **Propriétés graphiques** pour afficher le panneau de contrôle de la carte graphique Intel puis désactivez **Actualisation automatique du panneau**.

Veillez noter que l'autonomie de la batterie diminue si vous désactivez ce paramètre.

## Pourquoi l'écran de l'ordinateur ne pivote-t-il pas ?

---

- La rotation de l'écran est peut-être désactivée.  
Ouvrez les icônes et sélectionnez l'icône  **Paramètres** puis vérifiez les paramètres d'affichage.  
Voir la section [Ouverture des icônes](#) pour ouvrir les icônes.
- La rotation de l'écran est désactivée lorsque votre ordinateur VAIO est raccordé à un écran externe.  
Si vous raccordez votre ordinateur à un écran externe tout en utilisant l'ordinateur en orientation portrait, l'écran de l'ordinateur se met automatiquement en orientation paysage (horizontale).

## Que faire si aucune image ne s'affiche sur l'écran de mon téléviseur ou sur mon écran externe connecté au port HDMI ?

---

- Reconnectez le câble HDMI (non fourni). Voir la section [Connexion d'un téléviseur doté d'un port d'entrée HDMI](#) pour plus d'informations.
- Assurez-vous que votre écran est compatible HDCP. Les contenus protégés par copyright ne peuvent pas être affichés sur un écran non compatible HDCP.
- Modifiez la résolution d'écran du téléviseur ou de l'écran externe connecté. Des images peuvent apparaître à l'écran. Voir la section [Modification de la résolution \(taille\) de l'image affichée](#) pour plus d'informations.

## Que faire si des coupures de son se produisent lors de la lecture vidéo ou audio ?

---

- Des coupures de son peuvent se produire si la charge de l'UC est élevée. Dans ce cas, réduisez la charge de l'UC en quittant toutes les applications en cours d'exécution, à l'exception de l'application de lecture, ou en désactivant les effets audio superflus appliqués à la lecture.

## Que faire si je n'entends pas le son provenant d'un périphérique audio numérique connecté au port de sortie numérique, tel qu'un port de sortie HDMI ?

---

- Pour reproduire le son d'un périphérique audio numérique connecté au port de sortie numérique de votre ordinateur VAIO, vous devez changer de sortie audio et sélectionner le périphérique audio numérique. Voir la section [Changement du périphérique de sortie audio](#) pour plus d'informations.

## Que faire si le microphone ne fonctionne pas ?

---

- Vérifiez que votre microphone est sélectionné comme périphérique d'enregistrement.  
Ouvrez **Panneau de configuration** et sélectionnez **Matériel et audio** (pour ouvrir **Panneau de configuration**, voir [Ouverture du Panneau de configuration](#)).  
Sélectionnez **Son** et vérifiez qu'une coche apparaît en regard de l'icône du microphone de votre choix sur l'onglet **Enregistrement**.  
Dans le cas contraire, sélectionnez l'icône et **Par défaut**.  
Si l'icône ne s'affiche pas, vérifiez que le microphone est correctement connecté à votre ordinateur VAIO.
- Un microphone externe avec miniprise à 3 broches ne fonctionne pas sur une prise casque compatible avec un casque-micro .
- Le micro de votre casque-micro peut ne pas fonctionner avec votre ordinateur VAIO. Utilisez un casque-micro compatible avec un smartphone Sony.

## Que faire si les haut-parleurs ou le casque n'émettent aucun son ?



---

- Vérifiez que le volume des haut-parleurs ou du casque n'est pas réduit

au minimum.

Maintenez enfoncées les touches **Fn+F4** afin d'augmenter le volume assez fort pour entendre un son. Voir la section [Combinaisons et fonctions disponibles avec la touche Fn](#) pour plus d'informations.

- Vérifiez que le volume défini dans Windows n'est pas désactivé ou réduit au minimum. Voir la section [Réglage du volume dans Windows](#) pour plus d'informations.

Si le son est coupé (  ), sélectionnez  (Désactiver la coupure du son) pour le réactiver (  ). Si le volume est réduit au minimum, augmentez-le.

- En cas de connexion de haut-parleurs externes ou d'un casque, vérifiez les points suivants :

Assurez-vous que les haut-parleurs externes ou les casques sont correctement connectés à votre ordinateur VAIO. Voir la section [Connexion de haut-parleurs externes, d'un casque ou d'un casque-micro](#) pour plus d'informations.

Si les haut-parleurs externes nécessitent une alimentation externe, vérifiez s'ils sont correctement raccordés à une prise secteur.

Assurez-vous que les haut-parleurs externes sont sous tension.

Assurez-vous que le volume des haut-parleurs externes n'est pas réduit au minimum.

- Assurez-vous que le périphérique de sortie audio est correctement sélectionné. Voir la section [Changement du périphérique de sortie audio](#) pour plus d'informations.
- Vérifiez le volume dans l'application de lecture que vous utilisez.

## Que faire si j'entends un retour micro provenant des haut-parleurs lors de l'utilisation de mon microphone ?

---

- Il peut se produire un retour micro lorsque votre microphone reçoit le son d'un périphérique de sortie audio, par exemple des haut-parleurs.

Éloignez le microphone du périphérique de sortie audio.

Diminuez le volume des haut-parleurs et du microphone.

## Que faire si le microphone ne fonctionne pas ?

---

- Vérifiez que votre microphone est sélectionné comme périphérique d'enregistrement.

Ouvrez **Panneau de configuration** et sélectionnez **Matériel et audio** (pour ouvrir **Panneau de configuration**, voir [Ouverture du Panneau de configuration](#)).

Sélectionnez **Son** et vérifiez qu'une coche apparaît en regard de l'icône du microphone de votre choix sur l'onglet **Enregistrement**.

Dans le cas contraire, sélectionnez l'icône et **Par défaut**.

Si l'icône ne s'affiche pas, vérifiez que le microphone est correctement connecté à votre ordinateur VAIO.

- Un microphone externe avec miniprise à 3 broches ne fonctionne pas sur une prise casque compatible avec un casque-micro .
- Le micro de votre casque-micro peut ne pas fonctionner avec votre ordinateur VAIO. Utilisez un casque-micro compatible avec un smartphone Sony.



## Que faire si j'entends un retour micro provenant des haut-parleurs lors de l'utilisation de mon microphone ?

---

- Il peut se produire un retour micro lorsque votre microphone reçoit le son d'un périphérique de sortie audio, par exemple des haut-parleurs.  
Éloignez le microphone du périphérique de sortie audio.  
Diminuez le volume des haut-parleurs et du microphone.

## Que faire si l'écran de mon ordinateur VAIO se fige ?

---

- Redémarrez votre ordinateur VAIO.  
Appuyez sur les touches **Ctrl+Alt+Delete**, sélectionnez  (Arrêter) dans l'angle inférieur droit de l'écran de l'ordinateur, puis **Redémarrer**.  
Si le problème persiste, appuyez sur le bouton  (Marche/Arrêt) et maintenez-le enfoncé pendant plus de 4 ou 10 secondes.

## Que faire si le pointeur ne bouge pas ?

---

- Si votre doigt touche un bord du pavé tactile, le pointeur ne bougera pas. Vous devrez éloigner votre doigt, puis le replacer au centre du pavé tactile.
- Selon l'état de votre ordinateur VAIO, il se peut que le pointeur ne se déplace pas temporairement de la manière escomptée.

Dans ce cas, patientez quelques instants avant de déplacer à nouveau le pointeur.

Si le pointeur ne bouge toujours pas, appuyez sur les touches **Ctrl+Alt+Delete**, et sélectionnez  (**Arrêter**) dans l'angle inférieur droit de l'écran de l'ordinateur, puis **Arrêter**.

Si le problème persiste, appuyez sur le bouton  (Marche/Arrêt) et maintenez-le enfoncé pendant plus de 4 ou 10 secondes.

La mise hors tension de votre ordinateur à l'aide des touches **Ctrl+Alt+Delete** ou du bouton  (Marche/Arrêt) risque de provoquer la perte des données non sauvegardées.

- Le pavé tactile est peut-être désactivé. Voir la section [Pourquoi ne puis-je pas utiliser le pavé tactile ?](#) pour plus d'informations.

## Que faire si la configuration de mon clavier est erronée ?

---

- La disposition des touches du clavier varie selon la langue et est spécifiée sur un autocollant apposé sur l'emballage. Si vous choisissez un clavier d'un autre pays lorsque vous effectuez l'installation de Windows, la configuration des touches ne correspondra pas. Reportez-vous à l'**Aide et support Windows** ([Ouverture de l'Aide et support Windows](#)) pour modifier la configuration du clavier.

## Que faire si je ne peux pas saisir certains caractères à l'aide de mon clavier ?

---

- Vérifiez si le témoin de verrouillage des majuscules est allumé ou éteint. Lorsque ce témoin est allumé, les caractères apparaîtront en majuscules (ou en minuscules si vous appuyez sur la touche **Shift**). Appuyez sur la touche **Caps Lock** pour allumer ou éteindre le témoin de verrouillage des majuscules. Voir la section [Composants et commandes du clavier](#) pour l'emplacement.

## Que faire si le clavier ne fonctionne pas ?

---



- Assurez-vous que le clavier à moins de 50 cm de votre ordinateur VAIO. Voir la section [Environnement d'utilisation du clavier](#) pour plus d'informations.



- L'interrupteur marche/arrêt de l'alimentation et du pavé tactile pour le clavier est peut-être sur **OFF**. Mettez-le sur **ON**. Voir la section [Utilisation du clavier sans fil](#) pour plus d'informations.
- Ouvrez les icônes et sélectionnez l'icône  **Paramètres**. Sélectionnez **Modifier les paramètres du PC** dans le coin inférieur droit et sélectionnez **Sans fil** dans le volet gauche. Désactivez le **Mode Avion** et mettez le **Keyboard Receiver** sur **ON**. Mettez alors l'interrupteur marche/arrêt de l'alimentation et du pavé tactile pour le clavier sur **OFF** puis à nouveau sur **ON**.
- Si le témoin de la batterie du clavier clignote, la batterie est presque vide. Chargez le clavier. Voir la section [Chargement du clavier](#) pour plus d'informations.



## Que faire si l'écran de mon ordinateur VAIO se fige ?

---

- Redémarrez votre ordinateur VAIO.  
Appuyez sur les touches **Ctrl+Alt+Delete**, sélectionnez  (Arrêter) dans l'angle inférieur droit de l'écran de l'ordinateur, puis **Redémarrer**.  
Si le problème persiste, appuyez sur le bouton  (Marche/Arrêt) et maintenez-le enfoncé pendant plus de 4 ou 10 secondes.

## Que faire si le pointeur ne bouge pas ?

---

- Si votre doigt touche un bord du pavé tactile, le pointeur ne bougera pas. Vous devrez éloigner votre doigt, puis le replacer au centre du pavé tactile.
- Selon l'état de votre ordinateur VAIO, il se peut que le pointeur ne se déplace pas temporairement de la manière escomptée.  
Dans ce cas, patientez quelques instants avant de déplacer à nouveau le pointeur.  
Si le pointeur ne bouge toujours pas, appuyez sur les touches **Ctrl+Alt+Delete**, et sélectionnez  (**Arrêter**) dans l'angle inférieur droit de l'écran de l'ordinateur, puis **Arrêter**.  
Si le problème persiste, appuyez sur le bouton  (Marche/Arrêt) et maintenez-le enfoncé pendant plus de 4 ou 10 secondes.  
La mise hors tension de votre ordinateur à l'aide des touches **Ctrl+Alt+Delete** ou du bouton  (Marche/Arrêt) risque de provoquer la perte des données non sauvegardées.
- Le pavé tactile est peut-être désactivé. Voir la section [Pourquoi ne puis-](#)

je pas utiliser le pavé tactile ? pour plus d'informations.

## Comment désactiver le pavé tactile ?

---

- Réglez l'interrupteur de marche/arrêt de l'alimentation et du pavé tactile du clavier sur  (pavé tactile désactivé) pour désactiver le pavé tactile. Voir la section [Utilisation du clavier sans fil](#) pour plus d'informations.

## Pourquoi ne puis-je pas utiliser le pavé tactile ?

---

- Le pavé tactile est désactivé.  
Réglez l'interrupteur de marche/arrêt de l'alimentation et du pavé tactile du clavier sur **ON** pour activer le pavé tactile. Voir la section [Utilisation du clavier sans fil](#) pour plus d'informations.
- Voir [Utilisation du pavé tactile](#) pour plus d'informations sur la manière d'utiliser le pavé tactile.
- Vérifiez que le clavier fonctionne. Voir la section [Que faire si le clavier ne fonctionne pas ?](#) pour plus d'informations.

## Que faire si les images capturées scintillent ?

---

- Ce problème se produit lorsque vous utilisez la caméra intégrée sous des lampes fluorescentes et est dû à un décalage entre la fréquence de sortie de la lumière et la vitesse de l'obturateur.  
Pour réduire ces parasites, orientez différemment l'ordinateur VAIO afin de modifier l'orientation de la caméra numérique intégrée. Certaines applications permettent de modifier certains paramètres, tels que la luminosité, afin d'éliminer les parasites.

## Pourquoi la qualité des images capturées est-elle insuffisante ?

---

- La lumière peut se refléter dans les images capturées sous une lampe fluorescente.
- Une portion sombre des images capturées peut contenir des parasites.
- La zone sur la caméra numérique intégrée et autour d'elle est sale. Nettoyez la zone. Voir la section [Remarques relatives à la caméra intégrée](#) pour plus d'informations sur le nettoyage de la caméra.

## Que faire si les images capturées contiennent des sauts d'image et des coupures de son ?

---

- Les effets définis dans votre application sont peut-être à l'origine de ces images sautées. Reportez-vous au fichier d'aide de l'application pour plus d'informations.
- Il est possible que le nombre d'applications ouvertes soit supérieur au nombre d'applications pouvant être pris en charge par votre ordinateur VAIO. Quittez les applications que vous n'utilisez pas actuellement.
- Ce problème peut apparaître lorsque votre ordinateur VAIO fonctionne en mode d'économie d'énergie, ce qui diminue les performances de l'UC. Voir la section [Sélection d'un mode de gestion de l'alimentation](#) pour savoir comment vérifier le mode de gestion de l'alimentation actuel.

## Pourquoi aucune image ne s'affiche dans le viseur ou pourquoi les images sont-elles de mauvaise qualité ?

---

- Certaines applications de caméra peuvent ne pas fonctionner correctement lorsqu'une autre application de caméra est en cours d'exécution. Quittez l'application en cours avant d'en démarrer une autre.
- Il se peut que vous ne puissiez pas utiliser une autre application de caméra compatible avec la caméra intégrée lorsque vous utilisez la fonction Gestes.
- Le viseur peut afficher des parasites, par exemple des lignes horizontales, lorsque vous affichez un objet se déplaçant rapidement. Ce phénomène est normal et ne constitue nullement un signe de dysfonctionnement.
- Si le problème persiste, redémarrez votre ordinateur VAIO.

## Pourquoi l'entrée vidéo de la caméra intégrée est-elle temporairement suspendue ?

---

- L'entrée vidéo peut être temporairement suspendue si :
  - Une touche de raccourci faisant appel à la touche **Fn** est utilisée.
  - La charge de l'UC augmente.

# Comment déterminer l'adresse physique (adresse MAC) de l'interface réseau sans fil intégrée de mon ordinateur VAIO ?

---

- Si le filtrage d'adresses MAC de votre point d'accès est activé, enregistrez l'adresse MAC de votre ordinateur VAIO dans l'écran de configuration du point d'accès, sinon l'ordinateur ne peut pas se connecter à un point d'accès.

Ouvrez **Invite de commandes**, saisissez « ipconfig /all », puis appuyez sur la touche **Enter**. Vous trouverez l'adresse physique (adresse MAC) dans le champ **Adresse physique** sous **Adaptateur pour réseau sans fil**.

Voir la section Recherche/Démarrage des Applications, Paramètres, ou Fichiers pour ouvrir **Invite de commandes**.

## Que faire si je ne peux pas lire les films ou les plages audio réceptionnés via Wi-Fi(R) (LAN sans fil) ou si leur lecture est interrompue ? Pourquoi le débit de transmission des données est-il faible ?

---

- Déplacez votre ordinateur VAIO pour éviter tout obstacle ou rapprochez-le du point d'accès utilisé.

La capacité de connexion est affectée par la distance, les obstacles, la configuration des périphériques, l'intensité du signal radio et des interférences, les matériaux des murs, les applications en cours d'exécution, etc.

- Si vous utilisez un point d'accès, le périphérique peut être temporairement surchargé en fonction du nombre de dispositifs communiquant via ce point d'accès.

Patiencez quelques instants puis réessayez.

- Modifiez le canal de votre point d'accès. Modifier le canal peut permettre de réduire les interférences sur votre réseau sans fil et d'améliorer le débit de transmission des données.

Si des interférences se produisent au niveau du canal du point d'accès, il se peut que le débit de transmission des données soit réduit.

- Si votre point d'accès interfère avec d'autres points d'accès, modifiez son canal.

Reportez-vous au manuel fourni avec votre point d'accès pour plus d'informations.

- Vérifiez qu'aucun four à micro-ondes ne fonctionne à proximité de vos périphériques Wi-Fi.

La bande de fréquence 2,4 GHz sur laquelle le Wi-Fi fonctionne est utilisée par différents périphériques et appareils. L'utilisation d'un four à micro-ondes lors de la communication via Wi-Fi peut entraîner une réduction de la vitesse de transfert des données, un rétrécissement de la plage de communication ou une interruption des communications.

## Que faire si je ne connais pas le SSID ou la clé de sécurité du point d'accès ?

---

- Vous trouverez la clé dans l'écran des paramètres de votre point d'accès.

Reportez-vous au manuel fourni avec votre point d'accès pour plus d'informations.

## Que faire si je ne peux pas connecter mon ordinateur VAIO à un point d'accès (ou à Internet) ?

---

- Voir la section [Que faire si je ne peux pas utiliser la fonction Wi-Fi\(R\) \(LAN sans fil\) ?](#).
- Assurez-vous que le point d'accès est sous tension.
- Vérifiez les paramètres du point d'accès.

Avec les paramètres suivants, il se peut que l'ordinateur VAIO soit incapable de se connecter à un point d'accès ou que la connexion soit instable.

Si le point d'accès est configuré pour refuser la communication avec un périphérique dont le SSID est réglé sur « ANY » et si le SSID de votre ordinateur VAIO ou du point d'accès est réglé sur « ANY ».



Si le point d'accès est en mode furtif.

Pour plus d'informations, reportez-vous au manuel fourni avec votre point d'accès ou consultez votre fournisseur de services Wi-Fi.

- Assurez-vous que votre ordinateur VAIO et le point d'accès sont connectés l'un à l'autre. Voir la section [Démarrage des communications Wi-Fi\(R\) \(LAN sans fil\)](#) pour plus d'informations.
- La capacité de connexion est affectée par la distance, les obstacles, la configuration des périphériques, l'intensité du signal radio et des

interférences, les matériaux des murs, les applications en cours d'exécution, etc.

Déplacez votre ordinateur VAIO pour éviter tout obstacle ou rapprochez-le du point d'accès utilisé.

- Ouvrez les icônes et sélectionnez l'icône  **Paramètres** et  (l'icône du réseau).

Vérifiez que votre point d'accès est affiché.

Voir la section [Ouverture des icônes](#) pour ouvrir les actions.

---

## Que faire si je ne peux pas utiliser la fonction Wi-Fi(R) (LAN sans fil) ?

- Activez la fonction Wi-Fi.

Ouvrez les icônes et sélectionnez l'icône  **Paramètres**.

Sélectionnez **Modifier les paramètres du PC** dans le coin inférieur droit et sélectionnez **Sans fil** dans le volet gauche.

Éteignez **Mode Avion** et modifiez le paramètre **Wi-Fi** sous **Appareils sans fil** en **Activé**.

Voir la section [Ouverture des icônes](#) pour ouvrir les actions.

- Pour utiliser la fonction Wi-Fi de votre ordinateur VAIO, vous devez configurer les paramètres Wi-Fi.  
Vérifiez les paramètres Wi-Fi de l'ordinateur. Voir la section [Démarrage des communications Wi-Fi\(R\) \(LAN sans fil\)](#) pour plus d'informations.
- Si un utilitaire de connexion fourni avec un produit Wi-Fi tiers est installé, désinstallez-le.  
Sinon, Windows risque d'être incapable de configurer les paramètres Wi-Fi. Veillez à noter vos paramètres (tels que les clés de sécurité) avant de procéder à la désinstallation.

---

## Comment déterminer l'adresse physique (adresse MAC) de l'interface réseau sans fil intégrée de mon ordinateur VAIO ?

- Si le filtrage d'adresses MAC de votre point d'accès est activé, enregistrez l'adresse MAC de votre ordinateur VAIO dans l'écran de configuration du point d'accès, sinon l'ordinateur ne peut pas se connecter à un point d'accès.  
Ouvrez **Invite de commandes**, saisissez « ipconfig /all », puis appuyez

sur la touche **Enter**. Vous trouverez l'adresse physique (adresse MAC) dans le champ **Adresse physique** sous **Adaptateur pour réseau sans fil**.

Voir la section Recherche/Démarrage des Applications, Paramètres, ou Fichiers pour ouvrir **Invite de commandes**.

## Que faire si je ne peux pas lire les films ou les plages audio réceptionnés via Wi-Fi(R) (LAN sans fil) ou si leur lecture est interrompue ? Pourquoi le débit de transmission des données est-il faible ?

---

- Déplacez votre ordinateur VAIO pour éviter tout obstacle ou rapprochez-le du point d'accès utilisé.  
La capacité de connexion est affectée par la distance, les obstacles, la configuration des périphériques, l'intensité du signal radio et des interférences, les matériaux des murs, les applications en cours d'exécution, etc.
- Si vous utilisez un point d'accès, le périphérique peut être temporairement surchargé en fonction du nombre de dispositifs communiquant via ce point d'accès.  
Patientez quelques instants puis réessayez.
- Modifiez le canal de votre point d'accès. Modifier le canal peut permettre de réduire les interférences sur votre réseau sans fil et d'améliorer le débit de transmission des données.  
Si des interférences se produisent au niveau du canal du point d'accès, il se peut que le débit de transmission des données soit réduit.
- Si votre point d'accès interfère avec d'autres points d'accès, modifiez son canal.  
Reportez-vous au manuel fourni avec votre point d'accès pour plus d'informations.
- Vérifiez qu'aucun four à micro-ondes ne fonctionne à proximité de vos périphériques Wi-Fi.  
La bande de fréquence 2,4 GHz sur laquelle le Wi-Fi fonctionne est utilisée par différents périphériques et appareils. L'utilisation d'un four à micro-ondes lors de la communication via Wi-Fi peut entraîner une réduction de la vitesse de transfert des données, un rétrécissement de la plage de communication ou une interruption des communications.

## Que faire si je ne connais pas le SSID ou la clé de



## sécurité du point d'accès ?

---

- Vous trouverez la clé dans l'écran des paramètres de votre point d'accès.  
Reportez-vous au manuel fourni avec votre point d'accès pour plus d'informations.

## Que faire si je ne peux pas connecter mon ordinateur VAIO à un point d'accès (ou à Internet) ?

---

- Voir la section [Que faire si je ne peux pas utiliser la fonction Wi-Fi\(R\) \(LAN sans fil\) ?](#).
- Assurez-vous que le point d'accès est sous tension.
- Vérifiez les paramètres du point d'accès.  
Avec les paramètres suivants, il se peut que l'ordinateur VAIO soit incapable de se connecter à un point d'accès ou que la connexion soit instable.  
  
Si le point d'accès est configuré pour refuser la communication avec un périphérique dont le SSID est réglé sur « ANY » et si le SSID de votre ordinateur VAIO ou du point d'accès est réglé sur « ANY ».  
Si le point d'accès est en mode furtif.  
Pour plus d'informations, reportez-vous au manuel fourni avec votre point d'accès ou consultez votre fournisseur de services Wi-Fi.
- Assurez-vous que votre ordinateur VAIO et le point d'accès sont connectés l'un à l'autre. Voir la section [Démarrage des communications Wi-Fi\(R\) \(LAN sans fil\)](#) pour plus d'informations.
- La capacité de connexion est affectée par la distance, les obstacles, la configuration des périphériques, l'intensité du signal radio et des interférences, les matériaux des murs, les applications en cours d'exécution, etc.  
Déplacez votre ordinateur VAIO pour éviter tout obstacle ou rapprochez-le du point d'accès utilisé.
- Ouvrez les icônes et sélectionnez l'icône  **Paramètres** et  (l'icône du réseau).  
Vérifiez que votre point d'accès est affiché.  
Voir la section [Ouverture des icônes](#) pour ouvrir les actions.

## Que faire si je ne peux pas utiliser la fonction Wi-Fi(R) (LAN sans fil) ?



- 
- Activez la fonction Wi-Fi.

Ouvrez les icônes et sélectionnez l'icône  **Paramètres**.

Sélectionnez **Modifier les paramètres du PC** dans le coin inférieur droit et sélectionnez **Sans fil** dans le volet gauche.

Éteignez **Mode Avion** et modifiez le paramètre **Wi-Fi** sous **Appareils sans fil** en **Activé**.

Voir la section [Ouverture des icônes](#) pour ouvrir les actions.

- Pour utiliser la fonction Wi-Fi de votre ordinateur VAIO, vous devez configurer les paramètres Wi-Fi.

Vérifiez les paramètres Wi-Fi de l'ordinateur. Voir la section [Démarrage des communications Wi-Fi\(R\) \(LAN sans fil\)](#) pour plus d'informations.

- Si un utilitaire de connexion fourni avec un produit Wi-Fi tiers est installé, désinstallez-le.

Sinon, Windows risque d'être incapable de configurer les paramètres Wi-Fi. Veillez à noter vos paramètres (tels que les clés de sécurité) avant de procéder à la désinstallation.

## Que faire si je ne peux pas utiliser la fonction BLUETOOTH(R) ?

---

- Assurez-vous que la fonction BLUETOOTH est activée.

Ouvrez les icônes et sélectionnez l'icône  **Paramètres**.

Sélectionnez **Modifier les paramètres du PC** dans l'angle inférieur droit, puis sélectionnez **Sans fil** dans le volet gauche.

Éteignez **Mode Avion** et modifiez le paramètre Bluetooth sous **Appareils sans fil** en **Activé**.

Voir la section [Ouverture des icônes](#) pour ouvrir les icônes.

## Que faire si d'autres périphériques BLUETOOTH(R) ne parviennent pas à se connecter à mon ordinateur VAIO ?

---



- Voir la section [Que faire si je n'arrive pas à détecter le périphérique BLUETOOTH\(R\) avec lequel je souhaite communiquer ?](#).

- Assurez-vous que l'authentification (jumelage) entre le périphérique et votre ordinateur VAIO s'est exécutée correctement.

Certains périphériques BLUETOOTH exigent une authentification

(jumelage) avant d'établir la connexion à un autre périphérique. Exécutez la procédure d'authentification avant de vous connecter à ce type de périphériques.

- Assurez-vous que votre ordinateur VAIO permet aux périphériques BLUETOOTH de trouver l'ordinateur.

Sélectionnez  (flèche) dans la zone de notification du bureau, cliquez avec le bouton droit sur  (l'icône BLUETOOTH), et sélectionnez **Ouvrir les paramètres** pour ouvrir la fenêtre des paramètres.

Sélectionnez l'onglet **Options** et assurez-vous que la case à cocher **Autoriser les périphériques Bluetooth à détecter cet ordinateur** soit sélectionnée.

Voir la section [Ouverture du Bureau](#) pour ouvrir le bureau.

## Pourquoi ne puis-je pas utiliser la fonction BLUETOOTH(R) lorsque je me connecte à mon ordinateur VAIO en tant qu'utilisateur disposant d'un compte d'utilisateur standard ?

---

- Il est possible que la fonction BLUETOOTH ne soit pas accessible à un utilisateur disposant d'un compte d'utilisateur standard sur votre ordinateur VAIO.

Pour éviter ce problème, connectez-vous en tant qu'utilisateur disposant de droits d'administration.

## Pourquoi ma connexion BLUETOOTH(R) est-elle lente ?

---

- Le débit de transmission des données dépend des obstacles et/ou de la distance entre les deux périphériques, de la qualité de l'onde radio et de la configuration des périphériques ou des applications utilisées. Rapprochez votre ordinateur VAIO et le périphérique BLUETOOTH.
- Si la version de la norme BLUETOOTH utilisée par le périphérique BLUETOOTH avec lequel vous souhaitez communiquer est différente de la version utilisée par votre ordinateur VAIO, il se peut que la vitesse de communication soit ralentie.
- Si votre ordinateur VAIO est conforme à la technologie BLUETOOTH à haute vitesse et que les deux conditions suivantes sont remplies, les communications à haute vitesse sont possibles. Certains profils

BLUETOOTH ne prennent cependant pas en charge les communications à haute vitesse.

Le périphérique BLUETOOTH avec lequel vous désirez communiquer prend en charge la technologie BLUETOOTH à haute vitesse.

Les fonctions Wi-Fi(R) (LAN sans fil) et BLUETOOTH sont activées sur l'ordinateur.

## Que faire si je n'arrive pas à détecter le périphérique BLUETOOTH(R) avec lequel je souhaite communiquer ?

---

- Installez votre ordinateur VAIO à moins de 10 mètres du périphérique BLUETOOTH.  
Si l'ordinateur se trouve à plus de 10 mètres du périphérique BLUETOOTH, la communication est impossible.  
Il se peut que l'ordinateur soit incapable de communiquer avec le périphérique BLUETOOTH même s'il se trouve dans une plage de 10 mètres en raison de la présence d'obstacles entre les périphériques, de la qualité de l'onde radio, de l'environnement (présence de murs, matériaux des murs, etc.) ou des applications utilisées. Dans ce cas, déplacez l'ordinateur pour éviter un obstacle ou rapprochez-le du périphérique.
- Vérifiez que la fonction BLUETOOTH du périphérique avec lequel vous souhaitez communiquer est activée et que le périphérique n'est pas en mode d'économie d'énergie.
- Vérifiez que la fonction BLUETOOTH du périphérique avec lequel vous souhaitez communiquer est activée.  
Reportez-vous au manuel fourni avec le périphérique pour plus d'informations.
- Si le périphérique avec lequel vous souhaitez communiquer est déjà connecté à un autre périphérique BLUETOOTH, il est possible que vous ne parveniez pas à le trouver ou qu'il ne parvienne pas à communiquer avec votre ordinateur VAIO.

## Que faire si l'icône BLUETOOTH(R) n'est pas affichée dans la zone de notification du bureau ?

---

- Assurez-vous que la fonction BLUETOOTH est activée.

Ouvrez les icônes et sélectionnez l'icône  **Paramètres**.

Sélectionnez **Modifier les paramètres du PC** dans l'angle inférieur droit, puis sélectionnez **Sans fil** dans le volet gauche.

Éteignez le **Mode Avion** et modifiez le paramètre Bluetooth sous **Appareils sans fil** en **Activé**.

Voir la section [Ouverture des icônes](#) pour ouvrir les icônes.

- Vérifiez les paramètres BLUETOOTH.

Ouvrez **Panneau de configuration** et sélectionnez **Matériel et audio** et **Périphériques et imprimantes**.

Cliquez avec le bouton droit sur l'icône, sélectionnez **Paramètres Bluetooth** et cochez la case **Afficher l'icône Bluetooth dans la zone de notification**.

Voir la section [Ouverture du Panneau de configuration](#) pour ouvrir **Panneau de configuration**.

---

## Pourquoi les périphériques BLUETOOTH(R) ne fonctionnent-ils pas lorsque je change d'utilisateur ?

- Si vous changez d'utilisateur sans vous déconnecter de votre système, les périphériques BLUETOOTH ne fonctionnent pas.  
Veillez à vous déconnecter avant de changer d'utilisateur.

---

## Que faire en cas d'oubli du mot de passe Windows ?

- Le mot de passe Windows est sensible à la casse. Vérifiez votre mot de passe et saisissez-le à nouveau.
- Ouvrez une session à l'aide d'un compte d'utilisateur disposant de privilèges d'administrateur système afin de réinitialiser votre mot de passe.

Si vous avez oublié tous les mots de passe des comptes d'administrateur système, vous ne pouvez pas réinitialiser les mots de passe Windows. Vous devez procéder à une réinstallation du système. Voir la section [À propos de la récupération](#) pour plus d'informations.

---

## Que faire si le message Enter Onetime Password s'affiche et si Windows ne démarre pas en cas de saisie d'un mot de passe d'alimentation erroné trois fois de suite ?

---

- Maintenez le bouton d'alimentation  (Marche/Arrêt) enfoncé pendant plus de 4 ou 10 secondes. Si votre ordinateur VAIO est équipé d'un témoin d'alimentation, vérifiez qu'il est éteint. Ensuite, redémarrez l'ordinateur et saisissez le mot de passe correct.

Le mot de passe étant sensible à la casse, vérifiez la casse des lettres avant de le saisir.

- En cas d'oubli du mot de passe d'alimentation, vous ne pouvez pas démarrer votre ordinateur VAIO. Voir la section [Que faire si j'oublie le mot de passe d'alimentation qui permet de démarrer mon ordinateur VAIO ?](#) pour plus d'informations.

## Que faire si j'oublie le mot de passe d'alimentation qui permet de démarrer mon ordinateur VAIO ?

---

- En cas d'oubli du mot de passe ([Définition/Modification du mot de passe d'alimentation](#)), vous ne pouvez pas démarrer votre ordinateur VAIO.

Si vous oubliez votre mot de passe utilisateur :

Saisissez le mot de passe de l'ordinateur afin de réinitialiser le mot de passe de l'utilisateur dans l'écran de configuration du BIOS.

Si vous oubliez le mot de passe de votre ordinateur :

Le mot de passe doit être réinitialisé et des frais vous seront facturés. Pour réinitialiser le mot de passe, contactez un centre d'assistance et de service agréé Sony.

## Que faire si j'oublie le mot de passe d'alimentation qui permet de démarrer mon ordinateur VAIO ?

---

- En cas d'oubli du mot de passe ([Définition/Modification du mot de passe d'alimentation](#)), vous ne pouvez pas démarrer votre ordinateur VAIO.

Si vous oubliez votre mot de passe utilisateur :

Saisissez le mot de passe de l'ordinateur afin de réinitialiser le mot de passe de l'utilisateur dans l'écran de configuration du BIOS.

Si vous oubliez le mot de passe de votre ordinateur :

Le mot de passe doit être réinitialisé et des frais vous seront facturés. Pour réinitialiser le mot de passe, contactez un centre d'assistance et de service agréé Sony.

## Que faire si je ne parviens pas à charger le périphérique connecté au port USB de chargement ?

- 
- Vérifiez que le paramètre **Chargement de périphérique USB (USB Charging)** est activé. Voir la section [Chargement d'un périphérique USB](#) pour plus d'informations.

Pourquoi le son se coupe-t-il et/ou les images sautent-elles lorsque je lis des vidéos haute définition, notamment celles enregistrées à l'aide du caméscope numérique AVCHD ?

---

- La lecture de vidéos haute définition fait appel à des ressources matérielles importantes (UC, processeur graphique ou mémoire système) de votre ordinateur VAIO. Pendant la lecture d'une vidéo, certaines opérations et/ou fonctions peuvent être indisponibles, engendrant alors des coupures de son, des sauts d'images et des erreurs de lecture en fonction de la configuration de votre ordinateur.

Pourquoi mon ordinateur VAIO s'exécute-t-il lentement et la fréquence d'horloge de l'UC est-elle basse lorsque l'ordinateur fonctionne sur la batterie ?

---

- Lorsque votre ordinateur VAIO fonctionne sur la batterie, la fréquence d'horloge de l'UC est réduite afin d'économiser la batterie, ce qui entraîne un ralentissement de l'exécution de l'ordinateur. Il s'agit d'un phénomène normal et non d'un signe de dysfonctionnement.

Que faire si l'écran tactile ne fonctionne pas correctement ? (modèles équipés d'un écran tactile)

---

- Éteignez votre ordinateur VAIO puis rallumez-le à nouveau.
- Des ondes électromagnétiques peuvent provoquer des dysfonctionnements de l'écran tactile. Essayez les suggestions ci-dessous.

Déplacez votre ordinateur VAIO à l'écart des lumières fluorescentes ou d'un moteur qui émet des ondes électromagnétiques.

Branchez l'adaptateur secteur directement dans une prise murale ou utilisez une autre prise si vous utilisez une multiprise.

Débranchez tout périphérique ou câble USB branché à votre ordinateur VAIO s'il y en a.

- Si votre adaptateur secteur est équipé d'une prise à trois broches, assurez-vous qu'il est correctement mis à la terre.

## Que faire si je ne peux pas utiliser NFC/Fonctions Une seule touche ?

---

- Rapprochez votre périphérique prenant en charge NFC/Fonctions Une seule touche autant que possible de votre ordinateur VAIO. Si les NFC/Fonctions Une seule touche ne fonctionnent toujours pas, déplacez légèrement le périphérique vers le haut ou vers le bas ou séparez le périphérique de l'ordinateur pendant environ 10 secondes, puis touchez à nouveau l'ordinateur à l'aide du périphérique.
- Assurez-vous que NFC/Fonctions Une seule touche sont activés sur le périphérique pris en charge. Il sera peut-être nécessaire de modifier les paramètres du périphérique en fonction de celui que vous utilisez. Pour plus d'informations, reportez-vous au manuel fourni avec votre périphérique.
- Activer NFC/Fonctions Une seule touche. Ouvrez les icônes et sélectionnez l'icône  **Paramètres**. Sélectionnez **Modifier les paramètres du PC** dans le coin inférieur droit et sélectionnez **Sans fil** dans le volet gauche. Éteignez **Mode Avion** et modifiez le paramètre **NFC** sous **Appareils sans fil** en **Activé**. Voir la section [Ouverture des icônes](#) pour ouvrir les icônes.
- Ne mettez pas d'objets métalliques autres que les périphériques prenant en charge NFC/Fonctions Une seule touche à proximité de votre ordinateur VAIO.
- Ne touchez pas votre ordinateur VAIO avec plus d'un périphérique prenant en charge NFC/Fonctions Une seule touche à la fois.
- Si NFC/Fonctions Une seule touche ne fonctionne toujours pas après avoir effectué les manœuvres ci-dessus, redémarrez votre ordinateur VAIO.

## Que faire si je ne peux pas télécharger les informations de localisation ?

---

- Vérifiez que les paramètres Géolocalisation et navigation par un

système de satellites (GNSS) sont configurés correctement.

Voir la section [Téléchargement des informations de localisation \(modèles équipés de GNSS\)](#) pour plus d'informations.

- Il est possible que vous vous trouviez à un endroit où vous ne pouvez pas recevoir les signaux des satellites GNSS.  
Évitez d'utiliser le GNSS dans un tunnel, une cave, derrière des bâtiments élevés ou de grands arbres, etc.

## Pourquoi la boussole numérique intégrée n'indique-t-elle pas la direction correcte ?

---

- La boussole numérique intégrée fonctionne par détection de la direction magnétique. Ne vous fiez pas uniquement aux informations de localisation données par la boussole numérique intégrée.

La précision de la boussole numérique intégrée peut être facilement affectée par des interférences magnétiques, particulièrement dans les endroits suivants, et peut ne pas fonctionner correctement.

À l'intérieur d'un ascenseur ou d'une pièce comportant des matériaux ferreux, comme des cadres métalliques ou du béton armé

À proximité d'une structure en béton armé, comme une passerelle piétonne ou le hall d'un aéroport ou d'une gare

À proximité ou à l'intérieur d'un train ou d'une voiture

À proximité d'un transformateur au sol ou de lignes à haute tension

À proximité d'un objet métallique comme un bureau à cadre métallique ou des meubles métalliques

À proximité d'un objet présentant une interférence magnétique élevée, comme un aimant, un support magnétique ou des haut-parleurs

- L'étalonnage de la boussole numérique intégrée peut corriger la direction donnée. Voir la section [Remarques relatives aux capteurs intégrés](#) pour plus d'informations.

## Pourquoi l'écran de l'ordinateur ne pivote-t-il pas ?

---

- La rotation de l'écran est peut-être désactivée.

Ouvrez les icônes et sélectionnez l'icône  **Paramètres** puis vérifiez les paramètres d'affichage.

Voir la section [Ouverture des icônes](#) pour ouvrir les icônes.

- La rotation de l'écran est désactivée lorsque votre ordinateur VAIO est raccordé à un écran externe.

Si vous raccordez votre ordinateur à un écran externe tout en utilisant



l'ordinateur en orientation portrait, l'écran de l'ordinateur se met automatiquement en orientation paysage (horizontale).

## Que faire si mon ordinateur VAIO ne parvient pas à se connecter au réseau WAN sans fil ?

---

- Assurez-vous que le module batterie est chargé.
- Vérifiez que la carte SIM micro est compatible avec les données 3G ou 4G et qu'elle a été activée par votre opérateur de télécommunications. Lorsque vous insérez la carte SIM micro, veillez à bien suivre la procédure donnée à la rubrique [Insertion d'une carte SIM micro \(modèles équipés du WAN sans fil\)](#).
- Assurez-vous que la zone est correctement couverte pour les téléphones portables. Demandez auprès de votre opérateur télécoms des informations supplémentaires sur la couverture dans votre emplacement.
- Assurez-vous que le **Mode Avion** est en position **Désactivé(e)** sur l'écran **Paramètres du PC**.
- Assurez-vous que le paramètre **Haut débit mobile** sous **Appareils sans fil** est en position **Activé** sur l'écran **Paramètres du PC**.
- Assurez-vous que le nom du point d'accès (APN) est correctement configuré dans votre application gestionnaire de connexions. Si ce n'est pas le cas, contactez votre opérateur de télécommunications pour obtenir l'APN correct à utiliser. Reportez-vous au fichier d'aide de l'application pour plus d'informations.
- Vérifiez que votre application gestionnaire de connexions a bien détecté le modem WAN sans fil (WWAN). Cela peut prendre un certain temps.

### **Astuce**

- Pour plus d'informations sur la fonction WAN sans fil, voyez le site Web d'assistance VAIO.

## Pourquoi le son se coupe-t-il et/ou les images sautent-elles lorsque je lis des vidéos haute définition, notamment celles enregistrées à l'aide du caméscope numérique AVCHD ?

---

- La lecture de vidéos haute définition fait appel à des ressources

matérielles importantes (UC, processeur graphique ou mémoire système) de votre ordinateur VAIO. Pendant la lecture d'une vidéo, certaines opérations et/ou fonctions peuvent être indisponibles, engendrant alors des coupures de son, des sauts d'images et des erreurs de lecture en fonction de la configuration de votre ordinateur.

## Pourquoi le son se coupe-t-il et/ou les images sautent-elles lorsque je lis des vidéos haute définition, notamment celles enregistrées à l'aide du caméscope numérique AVCHD ?

---

- La lecture de vidéos haute définition fait appel à des ressources matérielles importantes (UC, processeur graphique ou mémoire système) de votre ordinateur VAIO. Pendant la lecture d'une vidéo, certaines opérations et/ou fonctions peuvent être indisponibles, engendrant alors des coupures de son, des sauts d'images et des erreurs de lecture en fonction de la configuration de votre ordinateur.

## Que faire si mon application de jeu ne fonctionne pas ou si elle se bloque continuellement ?

---

- Vérifiez sur le site Web du jeu qu'il n'existe pas de correctif (« patch ») ou de mise à jour à télécharger.
- Assurez-vous que vous avez installé le logiciel de pilote vidéo le plus récent.
- Sur certains modèles d'ordinateurs VAIO, la mémoire graphique est partagée avec le système. Dans ce cas, les performances graphiques optimales ne sont pas garanties.

## Comment déterminer l'adresse physique (adresse MAC) de l'interface réseau sans fil intégrée de mon ordinateur VAIO ?

---

- Si le filtrage d'adresses MAC de votre point d'accès est activé, enregistrez l'adresse MAC de votre ordinateur VAIO dans l'écran de configuration du point d'accès, sinon l'ordinateur ne peut pas se connecter à un point d'accès.

Ouvrez **Invite de commandes**, saisissez « ipconfig /all », puis appuyez sur la touche **Enter**. Vous trouverez l'adresse physique (adresse MAC) dans le champ **Adresse physique** sous **Adaptateur pour réseau sans fil**.

Voir la section Recherche/Démarrage des Applications, Paramètres, ou Fichiers pour ouvrir **Invite de commandes**.

## Que faire si je ne peux pas lire les films ou les plages audio réceptionnés via Wi-Fi(R) (LAN sans fil) ou si leur lecture est interrompue ? Pourquoi le débit de transmission des données est-il faible ?

---

- Déplacez votre ordinateur VAIO pour éviter tout obstacle ou rapprochez-le du point d'accès utilisé.  
La capacité de connexion est affectée par la distance, les obstacles, la configuration des périphériques, l'intensité du signal radio et des interférences, les matériaux des murs, les applications en cours d'exécution, etc.
- Si vous utilisez un point d'accès, le périphérique peut être temporairement surchargé en fonction du nombre de dispositifs communiquant via ce point d'accès.  
Patientez quelques instants puis réessayez.
- Modifiez le canal de votre point d'accès. Modifier le canal peut permettre de réduire les interférences sur votre réseau sans fil et d'améliorer le débit de transmission des données.  
Si des interférences se produisent au niveau du canal du point d'accès, il se peut que le débit de transmission des données soit réduit.
- Si votre point d'accès interfère avec d'autres points d'accès, modifiez son canal.  
Reportez-vous au manuel fourni avec votre point d'accès pour plus d'informations.
- Vérifiez qu'aucun four à micro-ondes ne fonctionne à proximité de vos périphériques Wi-Fi.  
La bande de fréquence 2,4 GHz sur laquelle le Wi-Fi fonctionne est utilisée par différents périphériques et appareils. L'utilisation d'un four à micro-ondes lors de la communication via Wi-Fi peut entraîner une réduction de la vitesse de transfert des données, un rétrécissement de la plage de communication ou une interruption des communications.



## Que faire si je ne connais pas le SSID ou la clé de sécurité du point d'accès ?

---

- Vous trouverez la clé dans l'écran des paramètres de votre point d'accès.  
Reportez-vous au manuel fourni avec votre point d'accès pour plus d'informations.

## Que faire si je ne peux pas connecter mon ordinateur VAIO à un point d'accès (ou à Internet) ?

---

- Voir la section Que faire si je ne peux pas utiliser la fonction Wi-Fi(R) (LAN sans fil) ?.
- Assurez-vous que le point d'accès est sous tension.
- Vérifiez les paramètres du point d'accès.  
Avec les paramètres suivants, il se peut que l'ordinateur VAIO soit incapable de se connecter à un point d'accès ou que la connexion soit instable.  
  
Si le point d'accès est configuré pour refuser la communication avec un périphérique dont le SSID est réglé sur « ANY » et si le SSID de votre ordinateur VAIO ou du point d'accès est réglé sur « ANY ».  
Si le point d'accès est en mode furtif.  
Pour plus d'informations, reportez-vous au manuel fourni avec votre point d'accès ou consultez votre fournisseur de services Wi-Fi.
- Assurez-vous que votre ordinateur VAIO et le point d'accès sont connectés l'un à l'autre. Voir la section Démarrage des communications Wi-Fi(R) (LAN sans fil) pour plus d'informations.
- La capacité de connexion est affectée par la distance, les obstacles, la configuration des périphériques, l'intensité du signal radio et des interférences, les matériaux des murs, les applications en cours d'exécution, etc.  
Déplacez votre ordinateur VAIO pour éviter tout obstacle ou rapprochez-le du point d'accès utilisé.
- Ouvrez les icônes et sélectionnez l'icône  **Paramètres** et  (l'icône du réseau).  
Vérifiez que votre point d'accès est affiché.  
Voir la section Ouverture des icônes pour ouvrir les actions.

## Que faire si je ne peux pas utiliser la fonction Wi-

## Fi(R) (LAN sans fil) ?

---

- Activez la fonction Wi-Fi.

Ouvrez les icônes et sélectionnez l'icône  **Paramètres**.

Sélectionnez **Modifier les paramètres du PC** dans le coin inférieur droit et sélectionnez **Sans fil** dans le volet gauche.

Éteignez **Mode Avion** et modifiez le paramètre **Wi-Fi** sous **Appareils sans fil** en **Activé**.

Voir la section [Ouverture des icônes](#) pour ouvrir les actions.

- Pour utiliser la fonction Wi-Fi de votre ordinateur VAIO, vous devez configurer les paramètres Wi-Fi.

Vérifiez les paramètres Wi-Fi de l'ordinateur. Voir la section [Démarrage des communications Wi-Fi\(R\) \(LAN sans fil\)](#) pour plus d'informations.

- Si un utilitaire de connexion fourni avec un produit Wi-Fi tiers est installé, désinstallez-le.

Sinon, Windows risque d'être incapable de configurer les paramètres Wi-Fi. Veillez à noter vos paramètres (tels que les clés de sécurité) avant de procéder à la désinstallation.

## Comment déterminer l'adresse physique (adresse MAC) de l'interface réseau sans fil intégrée de mon ordinateur VAIO ?

---

- Si le filtrage d'adresses MAC de votre point d'accès est activé, enregistrez l'adresse MAC de votre ordinateur VAIO dans l'écran de configuration du point d'accès, sinon l'ordinateur ne peut pas se connecter à un point d'accès.

Ouvrez **Invite de commandes**, saisissez « ipconfig /all », puis appuyez sur la touche **Enter**. Vous trouverez l'adresse physique (adresse MAC) dans le champ **Adresse physique** sous **Adaptateur pour réseau sans fil**.

Voir la section [Recherche/Démarrage des Applications, Paramètres, ou Fichiers](#) pour ouvrir **Invite de commandes**.

Que faire si je ne peux pas lire les films ou les plages audio réceptionnés via Wi-Fi(R) (LAN sans fil) ou si leur lecture est interrompue ? Pourquoi le débit de

## transmission des données est-il faible ?

---

- Déplacez votre ordinateur VAIO pour éviter tout obstacle ou rapprochez-le du point d'accès utilisé.

La capacité de connexion est affectée par la distance, les obstacles, la configuration des périphériques, l'intensité du signal radio et des interférences, les matériaux des murs, les applications en cours d'exécution, etc.

- Si vous utilisez un point d'accès, le périphérique peut être temporairement surchargé en fonction du nombre de dispositifs communiquant via ce point d'accès.  
Patientez quelques instants puis réessayez.
- Modifiez le canal de votre point d'accès. Modifier le canal peut permettre de réduire les interférences sur votre réseau sans fil et d'améliorer le débit de transmission des données.

Si des interférences se produisent au niveau du canal du point d'accès, il se peut que le débit de transmission des données soit réduit.

- Si votre point d'accès interfère avec d'autres points d'accès, modifiez son canal.

Reportez-vous au manuel fourni avec votre point d'accès pour plus d'informations.

- Vérifiez qu'aucun four à micro-ondes ne fonctionne à proximité de vos périphériques Wi-Fi.

La bande de fréquence 2,4 GHz sur laquelle le Wi-Fi fonctionne est utilisée par différents périphériques et appareils. L'utilisation d'un four à micro-ondes lors de la communication via Wi-Fi peut entraîner une réduction de la vitesse de transfert des données, un rétrécissement de la plage de communication ou une interruption des communications.

## Que faire si je ne connais pas le SSID ou la clé de sécurité du point d'accès ?

---

- Vous trouverez la clé dans l'écran des paramètres de votre point d'accès.

Reportez-vous au manuel fourni avec votre point d'accès pour plus d'informations.

## Que faire si je ne peux pas connecter mon ordinateur

## VAIO à un point d'accès (ou à Internet) ?

---

- Voir la section [Que faire si je ne peux pas utiliser la fonction Wi-Fi\(R\) \(LAN sans fil\) ?](#).

- Assurez-vous que le point d'accès est sous tension.
- Vérifiez les paramètres du point d'accès.

Avec les paramètres suivants, il se peut que l'ordinateur VAIO soit incapable de se connecter à un point d'accès ou que la connexion soit instable.

Si le point d'accès est configuré pour refuser la communication avec un périphérique dont le SSID est réglé sur « ANY » et si le SSID de votre ordinateur VAIO ou du point d'accès est réglé sur « ANY ».



Si le point d'accès est en mode furtif.

Pour plus d'informations, reportez-vous au manuel fourni avec votre point d'accès ou consultez votre fournisseur de services Wi-Fi.

- Assurez-vous que votre ordinateur VAIO et le point d'accès sont connectés l'un à l'autre. Voir la section [Démarrage des communications Wi-Fi\(R\) \(LAN sans fil\)](#) pour plus d'informations.

- La capacité de connexion est affectée par la distance, les obstacles, la configuration des périphériques, l'intensité du signal radio et des interférences, les matériaux des murs, les applications en cours d'exécution, etc.

Déplacez votre ordinateur VAIO pour éviter tout obstacle ou rapprochez-le du point d'accès utilisé.

- Ouvrez les icônes et sélectionnez l'icône  **Paramètres** et  (l'icône du réseau).

Vérifiez que votre point d'accès est affiché.

Voir la section [Ouverture des icônes](#) pour ouvrir les actions.

## Que faire si je ne peux pas utiliser la fonction Wi-Fi(R) (LAN sans fil) ?

---

- Activez la fonction Wi-Fi.

Ouvrez les icônes et sélectionnez l'icône  **Paramètres**.

Sélectionnez **Modifier les paramètres du PC** dans le coin inférieur droit et sélectionnez **Sans fil** dans le volet gauche.

Éteignez **Mode Avion** et modifiez le paramètre **Wi-Fi** sous **Appareils sans fil** en **Activé**.

Voir la section [Ouverture des icônes](#) pour ouvrir les actions.

- Pour utiliser la fonction Wi-Fi de votre ordinateur VAIO, vous devez configurer les paramètres Wi-Fi.  
Vérifiez les paramètres Wi-Fi de l'ordinateur. Voir la section [Démarrage des communications Wi-Fi\(R\) \(LAN sans fil\)](#) pour plus d'informations.
- Si un utilitaire de connexion fourni avec un produit Wi-Fi tiers est installé, désinstallez-le.  
Sinon, Windows risque d'être incapable de configurer les paramètres Wi-Fi. Veillez à noter vos paramètres (tels que les clés de sécurité) avant de procéder à la désinstallation.



## Que faire si je ne peux pas utiliser la fonction BLUETOOTH(R) ?

---

- Assurez-vous que la fonction BLUETOOTH est activée.  
Ouvrez les icônes et sélectionnez l'icône  **Paramètres**.  
Sélectionnez **Modifier les paramètres du PC** dans l'angle inférieur droit, puis sélectionnez **Sans fil** dans le volet gauche.  
Éteignez **Mode Avion** et modifiez le paramètre Bluetooth sous **Appareils sans fil** en **Activé**.  
Voir la section [Ouverture des icônes](#) pour ouvrir les icônes.

## Que faire si d'autres périphériques BLUETOOTH(R) ne parviennent pas à se connecter à mon ordinateur VAIO ?

---

- Voir la section [Que faire si je n'arrive pas à détecter le périphérique BLUETOOTH\(R\) avec lequel je souhaite communiquer ?](#).
- Assurez-vous que l'authentification (jumelage) entre le périphérique et votre ordinateur VAIO s'est exécutée correctement.  
Certains périphériques BLUETOOTH exigent une authentification (jumelage) avant d'établir la connexion à un autre périphérique.  
Exécutez la procédure d'authentification avant de vous connecter à ce type de périphériques.
- Assurez-vous que votre ordinateur VAIO permet aux périphériques BLUETOOTH de trouver l'ordinateur.  
Sélectionnez  (flèche) dans la zone de notification du bureau, cliquez avec le bouton droit sur  (l'icône BLUETOOTH), et sélectionnez **Ouvrir les paramètres** pour ouvrir la fenêtre des paramètres.



Sélectionnez l'onglet **Options** et assurez-vous que la case à cocher **Autoriser les périphériques Bluetooth à détecter cet ordinateur** soit sélectionnée.

Voir la section [Ouverture du Bureau](#) pour ouvrir le bureau.

## Pourquoi ne puis-je pas utiliser la fonction BLUETOOTH(R) lorsque je me connecte à mon ordinateur VAIO en tant qu'utilisateur disposant d'un compte d'utilisateur standard ?

---

- Il est possible que la fonction BLUETOOTH ne soit pas accessible à un utilisateur disposant d'un compte d'utilisateur standard sur votre ordinateur VAIO.  
Pour éviter ce problème, connectez-vous en tant qu'utilisateur disposant de droits d'administration.

## Pourquoi ma connexion BLUETOOTH(R) est-elle lente ?

---

- Le débit de transmission des données dépend des obstacles et/ou de la distance entre les deux périphériques, de la qualité de l'onde radio et de la configuration des périphériques ou des applications utilisées.  
Rapprochez votre ordinateur VAIO et le périphérique BLUETOOTH.
- Si la version de la norme BLUETOOTH utilisée par le périphérique BLUETOOTH avec lequel vous souhaitez communiquer est différente de la version utilisée par votre ordinateur VAIO, il se peut que la vitesse de communication soit ralentie.
- Si votre ordinateur VAIO est conforme à la technologie BLUETOOTH à haute vitesse et que les deux conditions suivantes sont remplies, les communications à haute vitesse sont possibles. Certains profils BLUETOOTH ne prennent cependant pas en charge les communications à haute vitesse.

Le périphérique BLUETOOTH avec lequel vous désirez communiquer prend en charge la technologie BLUETOOTH à haute vitesse.

Les fonctions Wi-Fi(R) (LAN sans fil) et BLUETOOTH sont activées sur l'ordinateur.

## Que faire si je n'arrive pas à détecter le périphérique

## BLUETOOTH(R) avec lequel je souhaite communiquer ?

---

- Installez votre ordinateur VAIO à moins de 10 mètres du périphérique BLUETOOTH.  
Si l'ordinateur se trouve à plus de 10 mètres du périphérique BLUETOOTH, la communication est impossible.  
Il se peut que l'ordinateur soit incapable de communiquer avec le périphérique BLUETOOTH même s'il se trouve dans une plage de 10 mètres en raison de la présence d'obstacles entre les périphériques, de la qualité de l'onde radio, de l'environnement (présence de murs, matériaux des murs, etc.) ou des applications utilisées. Dans ce cas, déplacez l'ordinateur pour éviter un obstacle ou rapprochez-le du périphérique.
- Vérifiez que la fonction BLUETOOTH du périphérique avec lequel vous souhaitez communiquer est activée et que le périphérique n'est pas en mode d'économie d'énergie.
- Vérifiez que la fonction BLUETOOTH du périphérique avec lequel vous souhaitez communiquer est activée.  
Reportez-vous au manuel fourni avec le périphérique pour plus d'informations.
- Si le périphérique avec lequel vous souhaitez communiquer est déjà connecté à un autre périphérique BLUETOOTH, il est possible que vous ne parveniez pas à le trouver ou qu'il ne parvienne pas à communiquer avec votre ordinateur VAIO.

## Que faire si l'icône BLUETOOTH(R) n'est pas affichée dans la zone de notification du bureau ?

---

- Assurez-vous que la fonction BLUETOOTH est activée.  
Ouvrez les icônes et sélectionnez l'icône  **Paramètres**.  
Sélectionnez **Modifier les paramètres du PC** dans l'angle inférieur droit, puis sélectionnez **Sans fil** dans le volet gauche.  
Éteignez le **Mode Avion** et modifiez le paramètre Bluetooth sous **Appareils sans fil** en **Activé**.  
Voir la section Ouverture des icônes pour ouvrir les icônes.
- Vérifiez les paramètres BLUETOOTH.  
Ouvrez **Panneau de configuration** et sélectionnez **Matériel et audio**

et **Périphériques et imprimantes**.

Cliquez avec le bouton droit sur l'icône, sélectionnez **Paramètres Bluetooth** et cochez la case **Afficher l'icône Bluetooth dans la zone de notification**.

Voir la section [Ouverture du Panneau de configuration](#) pour ouvrir **Panneau de configuration**.

---

## Pourquoi les périphériques BLUETOOTH(R) ne fonctionnent-ils pas lorsque je change d'utilisateur ?

---

- Si vous changez d'utilisateur sans vous déconnecter de votre système, les périphériques BLUETOOTH ne fonctionnent pas.  
Veillez à vous déconnecter avant de changer d'utilisateur.

## Que faire si mon ordinateur VAIO ne parvient pas à se connecter au réseau WAN sans fil ?

---

- Assurez-vous que le module batterie est chargé.
- Vérifiez que la carte SIM micro est compatible avec les données 3G ou 4G et qu'elle a été activée par votre opérateur de télécommunications. Lorsque vous insérez la carte SIM micro, veillez à bien suivre la procédure donnée à la rubrique [Insertion d'une carte SIM micro \(modèles équipés du WAN sans fil\)](#).
- Assurez-vous que la zone est correctement couverte pour les téléphones portables. Demandez auprès de votre opérateur télécoms des informations supplémentaires sur la couverture dans votre emplacement.
- Assurez-vous que le **Mode Avion** est en position **Désactivé(e)** sur l'écran **Paramètres du PC**.
- Assurez-vous que le paramètre **Haut débit mobile** sous **Appareils sans fil** est en position **Activé** sur l'écran **Paramètres du PC**.
- Assurez-vous que le nom du point d'accès (APN) est correctement configuré dans votre application gestionnaire de connexions. Si ce n'est pas le cas, contactez votre opérateur de télécommunications pour obtenir l'APN correct à utiliser. Reportez-vous au fichier d'aide de l'application pour plus d'informations.
- Vérifiez que votre application gestionnaire de connexions a bien détecté le modem WAN sans fil (WWAN). Cela peut prendre un certain temps.

#### Astuce

- Pour plus d'informations sur la fonction WAN sans fil, voyez le site Web d'assistance VAIO.

## Que faire si je ne parviens pas à créer de Média de Réinstallation ?

---

- Essayez les suggestions suivantes :

Téléchargez et installez les mises à jour les plus récentes à l'aide de **VAIO Update**. Voir la section [Utilisation de VAIO Update](#) pour plus d'informations. Redémarrez votre ordinateur VAIO. Ensuite, essayez de créer à nouveau le Média de Réinstallation.

Si un adaptateur secteur est fourni avec un lecteur de disque optique externe, branchez l'adaptateur au secteur.

- Essayez d'utiliser un autre support fiable.
- Si le problème persiste, consultez le site Web VAIO d'assistance en ligne pour obtenir de l'aide.

## Que faire si je ne parviens pas à démarrer le processus de récupération ?

---

- Déconnectez tous les périphériques externes superflus de votre ordinateur VAIO.
- Essayez les suggestions suivantes :

Vérifiez l'état du Média de Réinstallation. Si vous utilisez des disques optiques, vérifiez s'ils ne sont pas sales ou endommagés. Si les disques ne sont pas propres, nettoyez-les et essayez à nouveau de récupérer votre ordinateur VAIO.

Si vous ne pouvez pas récupérer votre ordinateur VAIO à partir de la zone de récupération, redémarrez l'ordinateur et essayez à nouveau de le récupérer à partir de la zone de récupération, ou utilisez un Média de Réinstallation.

Si vous ne pouvez pas récupérer votre ordinateur VAIO à l'aide d'un disque optique USB ou d'un lecteur flash USB, connectez le lecteur à un autre port USB ou au port USB conforme à la norme USB 2.0 (le cas échéant). Ensuite, éteignez l'ordinateur et recommencez la procédure de récupération. Voir la section [Récupération à partir de la zone de récupération](#) pour plus d'informations.

- Si le problème persiste, consultez le site Web VAIO d'assistance en ligne pour obtenir de l'aide.

# Que faire si mon ordinateur VAIO devient instable (Windows ne démarre pas) ?

---

- Essayez les suggestions suivantes :

Restaurez les fichiers système de l'ordinateur.

Utilisez le point de restauration créé avant que votre ordinateur VAIO devienne instable. Voir la section [Restauration des fichiers système à l'aide du point de restauration en cas d'impossibilité de démarrer Windows](#) pour plus d'informations.

Restaurez votre ordinateur VAIO à partir d'une sauvegarde d'image système (si vous avez créé cette sauvegarde). Reportez-vous à l'**Aide et support Windows** ([Ouverture de l'Aide et support Windows](#)) pour plus d'informations.

Les fichiers créés ou modifiés après la création de la sauvegarde d'image système ne seront pas restaurés.

Vous devez sauvegarder ces fichiers à l'aide de **VAIO Care (Mode de Récupération): Solutions de récupération VAIO (VAIO Care (Rescue Mode): VAIO recovery solutions)**. Voir la section [Sauvegarde de vos données en cas d'impossibilité de démarrer Windows](#) pour plus d'informations.

- Utilisez **Diagnostic matériel VAIO (VAIO Hardware Diagnostics)** pour identifier les problèmes liés à votre ordinateur VAIO.

Cette application permet de vérifier si le matériel informatique (UC, module de mémoire et périphérique de stockage intégré) doit être remplacé.

Pour démarrer **Diagnostic matériel VAIO (VAIO Hardware Diagnostics)**, sélectionnez **Outils (Tools)** et **Diagnostic matériel VAIO (VAIO Hardware Diagnostics)** dans **VAIO Care (Mode de Récupération): Solutions de récupération VAIO (VAIO Care (Rescue Mode): VAIO recovery solutions)**.

- Suivez les instructions de la section [Récupération à partir de la zone de récupération](#) pour récupérer votre ordinateur VAIO.

Si vous n'avez pas sauvegardé vos données, veuillez à créer une copie de sauvegarde de vos données importantes à l'aide de **VAIO Care (Mode de Récupération): Solutions de récupération VAIO (VAIO Care (Rescue Mode): VAIO recovery solutions)** avant de récupérer votre ordinateur VAIO. Voir la section [Sauvegarde de vos données en cas d'impossibilité de démarrer Windows](#) pour plus d'informations.

Si vous disposez d'une sauvegarde créée à l'aide de la fonction de sauvegarde de Windows avant que votre ordinateur VAIO devienne instable, mais que vous avez créé ou modifié le fichier ultérieurement, sauvegardez-le à l'aide de **VAIO Care (Mode de Récupération): Solutions de**

## **récupération VAIO (VAIO Care (Rescue Mode): VAIO recovery solutions).**

### Note

La récupération de votre ordinateur VAIO entraîne la suppression de toutes les données contenues dans le périphérique de stockage intégré.

## Que faire si mon ordinateur VAIO devient instable (Windows démarre) ?

---

- Essayez les suggestions suivantes :

Démarrez **VAIO Care** pour rechercher une solution. Voir la section [Maintenance de votre ordinateur VAIO dans des conditions optimales \(VAIO Care\)](#) pour plus d'informations.

Restaurez les fichiers système de l'ordinateur.

Utilisez le point de restauration créé avant que votre ordinateur VAIO devienne instable. Voir la section [Restauration des fichiers système à l'aide du point de restauration en cas d'impossibilité de démarrer Windows](#) pour plus d'informations.

Désinstallez une application ou un pilote si votre ordinateur VAIO est devenu instable après son installation.

Réinstallez les applications ou pilotes préinstallés sur votre ordinateur VAIO s'ils ne fonctionnent pas correctement. Voir la section [Comment réinstaller les applications et les pilotes d'origine ?](#) pour plus d'informations.

Restaurez votre ordinateur VAIO à partir d'une sauvegarde d'image système (si vous avez créé cette sauvegarde). Reportez-vous à l'**Aide et support Windows** ([Ouverture de l'Aide et support Windows](#)) pour plus d'informations.

- Si le problème persiste, suivez les instructions de la section [Actualisation de votre ordinateur VAIO](#) pour réinstaller votre système d'exploitation. Si le problème persiste après l'actualisation de votre ordinateur VAIO, suivez les instructions de la section [Récupération à partir de la zone de récupération](#) pour récupérer l'ordinateur.

Il se peut que l'ordinateur ne prenne pas en charge la fonction d'actualisation selon le modèle que vous avez acheté.

Si vous n'avez pas encore créé de Média de Réinstallation, créez-en un. Voir la section [Création d'un Média de Réinstallation](#).

Veillez à effectuer une copie de sauvegarde des données importantes avant de récupérer votre ordinateur VAIO. Reportez-vous à l'**Aide et support Windows** ([Ouverture de l'Aide et support Windows](#)) pour plus d'informations.

#### Note

La récupération de votre ordinateur VAIO entraîne la suppression de toutes les données contenues dans le périphérique de stockage intégré.

## Que faire si je ne parviens pas à récupérer mon ordinateur VAIO à partir de la zone de récupération ?

---

- Récupérez votre ordinateur VAIO à partir du Média de Réinstallation si vous avez utilisé des applications pour modifier la zone de récupération, installé un système d'exploitation autre que celui préinstallé ou formaté le périphérique de stockage intégré sans utiliser **VAIO Care (Mode de Récupération): Solutions de récupération VAIO (VAIO Care (Rescue Mode): VAIO recovery solutions)**.
- Si le problème persiste, consultez le site Web VAIO d'assistance en ligne pour obtenir de l'aide.

## Comment créer un Média de Réinstallation ?

---

- Vous pouvez créer un Média de Réinstallation en utilisant **VAIO Care**. Voir la section [Création d'un Média de Réinstallation](#) pour plus d'informations.

## Comment rétablir les paramètres par défaut de mon ordinateur VAIO ?

---

- Vous disposez de deux moyens pour récupérer le système de votre ordinateur VAIO : [Récupération à partir du Média de Réinstallation](#) et [Récupération à partir de la zone de récupération](#).

## Comment réinstaller les applications et les pilotes d'origine ?

---

- Vous pouvez restaurer les applications et les pilotes préinstallés à l'aide de **VAIO Care**. Pour cela, démarrez **VAIO Care (Maintenance de votre ordinateur VAIO dans des conditions optimales (VAIO Care))**, puis sélectionnez **Outils avancés (Advanced Tools), Restaurer et récupérer (Restore and recovery)** et **Réinstaller les applications**

## et les pilotes (Reinstall Applications and Drivers).

Reportez-vous au fichier d'aide de **VAIO Care** pour plus d'informations.

## Que faire en cas d'oubli du mot de passe Windows ?

---

- Le mot de passe Windows est sensible à la casse. Vérifiez votre mot de passe et saisissez-le à nouveau.
- Ouvrez une session à l'aide d'un compte d'utilisateur disposant de privilèges d'administrateur système afin de réinitialiser votre mot de passe.

Si vous avez oublié tous les mots de passe des comptes d'administrateur système, vous ne pouvez pas réinitialiser les mots de passe Windows. Vous devez procéder à une réinstallation du système. Voir la section [À propos de la récupération](#) pour plus d'informations.

## Que faire si le message Enter Onetime Password s'affiche et si Windows ne démarre pas en cas de saisie d'un mot de passe d'alimentation erroné trois fois de suite ?

---

- Maintenez le bouton d'alimentation  (Marche/Arrêt) enfoncé pendant plus de 4 ou 10 secondes. Si votre ordinateur VAIO est équipé d'un témoin d'alimentation, vérifiez qu'il est éteint. Ensuite, redémarrez l'ordinateur et saisissez le mot de passe correct. Le mot de passe étant sensible à la casse, vérifiez la casse des lettres avant de le saisir.
- En cas d'oubli du mot de passe d'alimentation, vous ne pouvez pas démarrer votre ordinateur VAIO. Voir la section [Que faire si j'oublie le mot de passe d'alimentation qui permet de démarrer mon ordinateur VAIO ?](#) pour plus d'informations.

## Que faire si j'oublie le mot de passe d'alimentation qui permet de démarrer mon ordinateur VAIO ?

---

- En cas d'oubli du mot de passe ([Définition/Modification du mot de passe d'alimentation](#)), vous ne pouvez pas démarrer votre ordinateur VAIO.

Si vous oubliez votre mot de passe utilisateur :

Saisissez le mot de passe de l'ordinateur afin de réinitialiser le mot de



passer de l'utilisateur dans l'écran de configuration du BIOS.

Si vous oubliez le mot de passe de votre ordinateur :

Le mot de passe doit être réinitialisé et des frais vous seront facturés. Pour réinitialiser le mot de passe, contactez un centre d'assistance et de service agréé Sony.

## Que faire si j'oublie le mot de passe d'alimentation qui permet de démarrer mon ordinateur VAIO ?

---

- En cas d'oubli du mot de passe (Définition/Modification du mot de passe d'alimentation), vous ne pouvez pas démarrer votre ordinateur VAIO.

Si vous oubliez votre mot de passe utilisateur :

Saisissez le mot de passe de l'ordinateur afin de réinitialiser le mot de passe de l'utilisateur dans l'écran de configuration du BIOS.

Si vous oubliez le mot de passe de votre ordinateur :

Le mot de passe doit être réinitialisé et des frais vous seront facturés. Pour réinitialiser le mot de passe, contactez un centre d'assistance et de service agréé Sony.

## Que faire si mon ordinateur VAIO ne reconnaît pas le périphérique USB ?

---

- Vérifiez que le périphérique USB est sous tension et qu'il est raccordé à sa propre source d'alimentation.
  - Si vous utilisez un appareil photo numérique, vérifiez que sa batterie est chargée.
  - Si vous utilisez une imprimante, vérifiez que son câble d'alimentation est correctement raccordé à une prise secteur.
- Il sera peut-être nécessaire d'installer un pilote USB pour le périphérique USB avant de le connecter. Reportez-vous au manuel fourni avec le périphérique USB pour plus d'informations.
- Essayez d'utiliser un autre port USB de votre ordinateur VAIO. Le pilote USB a peut-être été installé pour le port auquel vous avez connecté le périphérique la première fois que vous l'avez utilisé.
- Les concentrateurs USB peuvent empêcher un périphérique USB de fonctionner en raison d'une défaillance de répartition de l'alimentation. Nous vous recommandons de connecter le périphérique directement à votre ordinateur VAIO, sans passer par un concentrateur.

# Que faire si je ne parviens pas à imprimer un document ?

---

- Assurez-vous que votre imprimante est compatible avec le système d'exploitation Windows installé sur votre ordinateur VAIO.
- Lorsque vous connectez une nouvelle imprimante, vous devez d'abord configurer le pilote d'imprimante.  
Pour des informations sur la manière de configurer le pilote de l'imprimante, rendez-vous sur le site Web de son fabricant ou reportez-vous au manuel fourni avec votre imprimante.
- Vérifiez que les paramètres de l'imprimante sont correctement définis.  
Pour des informations sur les paramètres de l'imprimante, reportez-vous au manuel qui l'accompagne.
- Assurez-vous que votre imprimante est sous tension.  
Reportez-vous au manuel fourni avec l'imprimante pour plus d'informations.
- Assurez-vous que le cordon d'alimentation de l'imprimante est correctement connecté à l'adaptateur secteur, et que ce dernier est correctement branché sur une prise secteur.
- Assurez-vous que l'état affiché de votre imprimante est En ligne ou Prêt.  
Ensuite, vérifiez que les paramètres de l'imprimante sont correctement définis, comme indiqué dans le manuel fourni avec l'imprimante.
- Assurez-vous que votre imprimante est réglée sur **Définir comme imprimante par défaut**.  
Reportez-vous à l'**Aide et support Windows** ([Ouverture de l'Aide et support Windows](#)) pour plus d'informations.
- Assurez-vous que votre imprimante est connectée à votre réseau (LAN).  
Si l'imprimante est directement connectée au réseau (LAN), assurez-vous que le routeur ou le concentrateur est sous tension.  
Si l'imprimante est connectée à un serveur d'impression, assurez-vous que celui-ci n'affiche aucun message d'erreur.
- Assurez-vous que votre application fonctionne correctement.  
Il se peut que l'application ne prenne pas en charge le format de votre document. Dans ce cas, votre document ne s'imprimera pas correctement.  
Contactez l'éditeur de l'application ou le fabricant de votre imprimante.
- Assurez-vous que le port d'imprimante correct est sélectionné pour votre imprimante.

Pour plus d'informations sur les paramètres du port d'imprimante, reportez-vous au manuel fourni avec l'imprimante ou contactez son fabricant.

## Que faire si mon ordinateur VAIO ne reconnaît pas le périphérique USB ?

---

- Vérifiez que le périphérique USB est sous tension et qu'il est raccordé à sa propre source d'alimentation.
  - Si vous utilisez un appareil photo numérique, vérifiez que sa batterie est chargée.
  - Si vous utilisez une imprimante, vérifiez que son câble d'alimentation est correctement raccordé à une prise secteur.
- Il sera peut-être nécessaire d'installer un pilote USB pour le périphérique USB avant de le connecter. Reportez-vous au manuel fourni avec le périphérique USB pour plus d'informations.
- Essayez d'utiliser un autre port USB de votre ordinateur VAIO. Le pilote USB a peut-être été installé pour le port auquel vous avez connecté le périphérique la première fois que vous l'avez utilisé.
- Les concentrateurs USB peuvent empêcher un périphérique USB de fonctionner en raison d'une défaillance de répartition de l'alimentation. Nous vous recommandons de connecter le périphérique directement à votre ordinateur VAIO, sans passer par un concentrateur.

## Que faire si je ne parviens pas à imprimer un document ?

---

- Assurez-vous que votre imprimante est compatible avec le système d'exploitation Windows installé sur votre ordinateur VAIO.
- Lorsque vous connectez une nouvelle imprimante, vous devez d'abord configurer le pilote d'imprimante.
  - Pour des informations sur la manière de configurer le pilote de l'imprimante, rendez-vous sur le site Web de son fabricant ou reportez-vous au manuel fourni avec votre imprimante.
- Vérifiez que les paramètres de l'imprimante sont correctement définis. Pour des informations sur les paramètres de l'imprimante, reportez-vous au manuel qui l'accompagne.
- Assurez-vous que votre imprimante est sous tension.

Reportez-vous au manuel fourni avec l'imprimante pour plus d'informations.

- Assurez-vous que le cordon d'alimentation de l'imprimante est correctement connecté à l'adaptateur secteur, et que ce dernier est correctement branché sur une prise secteur.
- Assurez-vous que l'état affiché de votre imprimante est En ligne ou Prêt. Ensuite, vérifiez que les paramètres de l'imprimante sont correctement définis, comme indiqué dans le manuel fourni avec l'imprimante.
- Assurez-vous que votre imprimante est réglée sur **Définir comme imprimante par défaut**.

Reportez-vous à l'**Aide et support Windows** ([Ouverture de l'Aide et support Windows](#)) pour plus d'informations.

- Assurez-vous que votre imprimante est connectée à votre réseau (LAN). Si l'imprimante est directement connectée au réseau (LAN), assurez-vous que le routeur ou le concentrateur est sous tension. Si l'imprimante est connectée à un serveur d'impression, assurez-vous que celui-ci n'affiche aucun message d'erreur.
- Assurez-vous que votre application fonctionne correctement. Il se peut que l'application ne prenne pas en charge le format de votre document. Dans ce cas, votre document ne s'imprimera pas correctement. Contactez l'éditeur de l'application ou le fabricant de votre imprimante.
- Assurez-vous que le port d'imprimante correct est sélectionné pour votre imprimante. Pour plus d'informations sur les paramètres du port d'imprimante, reportez-vous au manuel fourni avec l'imprimante ou contactez son fabricant.