

FM/MW/LW Compact Disc Player

Operating Instructions GB

Bedienungsanleitung DE

Mode d'emploi FR

Istruzioni per l'uso IT

Gebruiksaanwijzing NL

To cancel the demonstration (DEMO) display, see page 10.

Zum Deaktivieren der Demo-Anzeige (DEMO) schlagen Sie bitte auf Seite 11 nach.

Pour annuler la démonstration (DEMO), reportez-vous à la page 11.

Per annullare la dimostrazione (DEMO), vedere pagina 11.

Om de demonstratie (DEMO) te annuleren, zie pagina 11.



Be sure to install this unit in the dashboard of the car for safety.
For installation and connections, see the supplied installation/connections manual.

Made in Thailand

Laser Diode Properties

- Emission Duration: Continuous
- Laser Output: Less than 53.3 μ W

(This output is the value measurement at a distance of 200 mm from the objective lens surface on the Optical Pick-up Block with 7 mm aperture.)

Notice for customers: the following information is only applicable to equipment sold in countries applying EU Directives

Manufacturer: Sony Corporation, 1-7-1 Konan Minato-ku Tokyo, 108-0075 Japan

For EU product compliance: Sony Deutschland GmbH, Hedelfinger Strasse 61, 70327 Stuttgart, Germany

Warning if your car's ignition has no ACC position

Be sure to set the AUTO OFF function (page 11). The unit will shut off completely and automatically in the set time after the unit is turned off, which prevents battery drain. If you do not set the AUTO OFF function, press and hold OFF until the display disappears each time you turn the ignition off.

Table of Contents

Guide to Parts and Controls	4
---------------------------------------	---

Getting Started

Detaching the Front Panel	5
Setting the Clock	5
Connecting an iPod/USB Device	5
Connecting Other Portable Audio Device	6

Listening to the Radio

Listening to the Radio	6
Using Radio Data System (RDS)	7

Playback

Playing a Disc	8
Playing an iPod/USB Device	8
Searching and Playing Tracks	9

Settings

Canceling the DEMO Mode	10
Basic Setting Operation	10
GENERAL Setup	11
SOUND Setup	11
EQ3 PRESET	11
EQ3 SETTING	11
DISPLAY Setup	12

Additional Information

Precautions	12
Maintenance	14
Specifications	14
Troubleshooting	15

Guide to Parts and Controls

Main unit

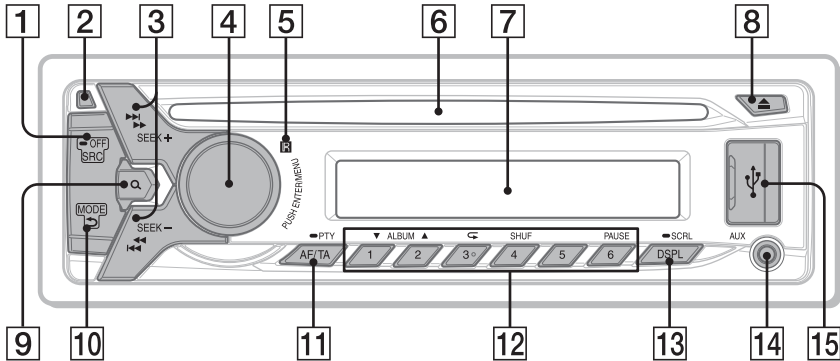

The number 3/↺ (repeat) button has a tactile dot.

- 1 SRC (source)**
Turn on the power.
Change the source.
-OFF
Press and hold for 1 second to turn off the power.
Press and hold for more than 2 seconds to turn off the power and the display.
- 2 Front panel release button**
- 3 SEEK +/-**
Tune in radio stations automatically.
Press and hold to tune manually.
◀◀/▶▶ (prev/next) ◀◀/▶▶ (reverse/fast-forward)
- 4 Control dial**
Rotate to adjust the volume.
ENTER
Enter the selected item.
MENU
Open the setup menu.
- 5 Receptor for the remote commander**
- 6 Disc slot**
- 7 Display window**
- 8 ▲ (disc eject)**
- 9 Q (browse) (page 9)**
Enter the browse mode during playback.
- 10 ↶ (back)**
Return to the previous display.
MODE (page 6, 9)
- 11 AF (alternative frequencies)/TA (traffic announcement)**
Set AF and TA.
-PTY (program type)
Press and hold to select PTY in RDS.
- 12 Number buttons (1 to 6)**
Receive stored radio stations. Press and hold to store stations.
ALBUM ▼/▲
Skip an album for audio device. Press and hold to skip albums continuously.
↺ (repeat)
SHUF (shuffle)
PAUSE
- 13 DSPL (display)**
Change display items.
-SCRL (scroll)
Press and hold to scroll a display item.
- 14 AUX input jack**
- 15 USB port**

Getting Started

Detaching the Front Panel

You can detach the front panel of this unit to prevent theft.

- 1 Press and hold OFF ①.
The unit is turned off.
- 2 Press the front panel release button ②, then remove the panel by pulling it towards you.

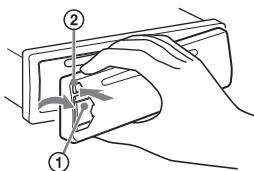

Caution alarm

If you turn the ignition switch to the OFF position without detaching the front panel, the caution alarm will sound for a few seconds. The alarm will only sound if the built-in amplifier is used.

Attaching the front panel

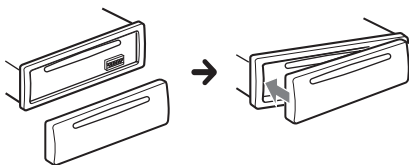

Setting the Clock

- 1 Press MENU, rotate the control dial to select [GENERAL], then press it.
- 2 Rotate the control dial to select [CLOCK-ADJ], then press it.
The hour indication flashes.
- 3 Rotate the control dial to set the hour and minute.
To move the digital indication, press SEEK +/-.
- 4 After setting the minute, press MENU.
The setup is complete and the clock starts.

To display the clock, press DSPL.

Connecting an iPod/USB Device

- 1 Turn down the volume on the unit.
- 2 Connect the iPod/USB device to the unit.

To connect an iPod/iPhone, use the USB connection cable for iPod (not supplied).

When connecting iPhone 5

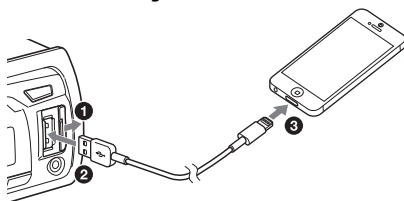

Connecting Other Portable Audio Device

- 1 Turn off the portable audio device.
- 2 Turn down the volume on the unit.
- 3 Connect the portable audio device to the AUX input jack (stereo mini jack) on the unit with a connecting cord* (not supplied).

* Be sure to use a straight type plug.

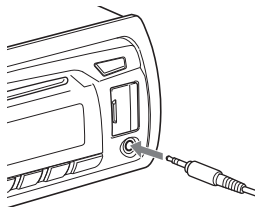

- 4 Press SRC to select [AUX].

To match the volume level of the connected device to other sources

Start playback of the portable audio device at a moderate volume, and set your usual listening volume on the unit.

Press MENU and rotate the control dial. Select [SOUND] → [AUX VOL] (page 11).

Listening to the Radio

Listening to the Radio

To listen to the radio, press SRC to select [TUNER].

Storing automatically (BTM)

- 1 Press MODE to change the band (FM1, FM2, FM3, MW or LW).
- 2 Press MENU, rotate the control dial to select [GENERAL], then press it.
- 3 Rotate the control dial to select [BTM], then press it.

The unit stores stations in order of frequency on the number buttons.

Tuning

- 1 Press MODE to change the band (FM1, FM2, FM3, MW or LW).
- 2 Perform tuning.

To tune manually

Press and hold SEEK +/- to locate the approximate frequency, then press SEEK +/- repeatedly to fine adjust to the desired frequency.

To tune automatically

Press SEEK +/-.

Scanning stops when the unit receives a station. Repeat this procedure until the desired station is received.

Storing manually

- 1 While receiving the station that you want to store, press and hold a number button (1 to 6) to display [MEM].

Receiving the stored stations

- 1 Select the band, then press a number button (1 to 6).

Using Radio Data System (RDS)

Setting alternative frequencies (AF) and traffic announcement (TA)

AF continuously retunes the station to the strongest signal in a network, and TA provides current traffic information or traffic programs (TP) if received.

- 1 Press AF/TA to select [AF-ON], [TA-ON], [AF/TA-ON] or [AF/TA-OFF].

To store RDS stations with the AF and TA setting

You can preset RDS stations along with an AF/TA setting. Set AF/TA, then store the station with BTM or manually. If you preset manually, you can also preset non-RDS stations.

To receive emergency announcements

With AF or TA on, emergency announcements will automatically interrupt the currently selected source.

When adjusting the volume level during a traffic announcement

Level will be stored into memory for subsequent traffic announcements, independently from the regular volume level.

To stay with one regional program (REGIONAL)

When the AF and REGIONAL functions are on, you will not be switched to another regional station with a stronger frequency. If you leave this regional program's reception

area, set [REG-OFF] in GENERAL setup during FM reception (page 11).

This function does not work in the UK and some other areas.

Local Link function (UK only)

This function enables you to select other local stations in the area, even if they are not stored on your number buttons.

During FM reception, press a number button (1 to 6) on which a local station is stored. Within 5 seconds, press again a number button of the local station. Repeat this procedure until the local station is received.

Selecting program types (PTY)

Use PTY to display or search for a desired program type.

- 1 Press and hold PTY during FM reception.

- 2 Rotate the control dial until the desired program type appears, then press it.

The unit starts to search for a station broadcasting the selected program type.

Type of programs

NEWS (News), **AFFAIRS** (Current Affairs), **INFO** (Information), **SPORT** (Sports), **EDUCATE** (Education), **DRAMA** (Drama), **CULTURE** (Culture), **SCIENCE** (Science), **VARIED** (Varied), **POP M** (Pop Music), **ROCK M** (Rock Music), **EASY M** (M.O.R. Music), **LIGHT M** (Light classical), **CLASSICS** (Serious classical), **OTHER M** (Other Music), **WEATHER** (Weather), **FINANCE** (Finance), **CHILDREN** (Children's program), **SOCIAL A** (Social Affairs), **RELIGION** (Religion), **PHONE IN** (Phone In), **TRAVEL** (Travel), **LEISURE** (Leisure), **JAZZ** (Jazz Music), **COUNTRY** (Country Music), **NATION M** (National Music), **OLDIES** (Oldies Music), **FOLK M** (Folk Music), **DOCUMENT** (Documentary)

Setting clock time (CT)

The CT data from the RDS transmission sets the clock.

- 1 Set [CT-ON] in GENERAL setup (page 11).

Playback

Playing a Disc

- 1 Insert the disc (label side up).

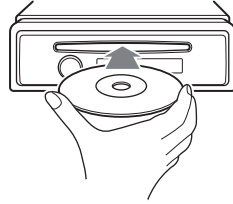

Playback starts automatically.

Playing an iPod/USB Device

In these Operating Instructions, “iPod” is used as a general reference for the iPod functions on an iPod and iPhone, unless otherwise specified by the text or illustrations.

For details on the compatibility of your iPod, see “About iPod” (page 13) or visit the support site on the back cover.

MSC (Mass Storage Class)-type USB devices (such as a USB flash drive, digital media player, Android™ phone) compliant with the USB standard can be used.

Depending on the digital media player or Android phone, setting the USB connection mode to MSC is required.

Notes

- For details on the compatibility of your USB device, visit the support site on the back cover.
- Playback of the following MP3/WMA files is not supported.
 - lossless compression files
 - copyright-protected files
 - DRM (Digital Rights Management) files
 - Multi-channel audio files

- 1 Connect an iPod/USB device to the USB port (page 5).

Playback starts.

If a device is already connected, to start playback, press SRC to select [USB] ([IPD] appears in the display when the iPod is recognized).

- 2 Adjust the volume on this unit.

To stop playback

Press and hold OFF for 1 second.

To remove the device

Stop playback, then remove the device.

Caution for iPhone

When you connect an iPhone via USB, phone call volume is controlled by the iPhone, not the unit. Do not inadvertently increase the volume on the unit during a call, as sudden loud sound may result when the call ends.

Operating an iPod directly (Passenger control)

Press and hold MODE during playback to display [MODE IPOD] to enable operation by the iPod directly.

Note that the volume can be adjusted only by the unit.

To exit passenger control

Press and hold MODE to display [MODE AUDIO].

Searching and Playing Tracks

Repeat play and shuffle play

- 1 During playback, press \square (repeat) for repeat play, or SHUF for shuffle play.
- 2 Press \square (repeat) or SHUF repeatedly to select the desired repeat or shuffle play mode.
Playback in selected play mode may take time to start.

Available play modes differ depending on the selected sound source.

Searching a track by name (Quick-BrowZer™)

- 1 During CD or USB playback, press Q (browse)* to display the list of search categories.
When the track list appears, press \leftarrow (back) repeatedly.
* During playback, press Q (browse) for more than 2 seconds to directly return to the beginning of the category list.
- 2 Rotate the control dial to select the desired search category, then press it to confirm.
- 3 Repeat step 2 to search the desired track.
Playback starts.

To exit the Quick-BrowZer mode

Press Q (browse).

Searching by skip items (Jump mode)

- 1 Press **Q** (browse)
- 2 Press **SEEK +**.
- 3 Rotate the control dial to select the item.
The list is jumped in steps of 10% of the total number of items.
- 4 Press **ENTER** to return to the Quick-BrowZer mode.
The selected item appears.
- 5 Rotate the control dial to select the desired item, then press it.
Playback starts.

Settings

Canceling the DEMO Mode

You can cancel the demonstration display which appears while this unit is turned off.

- 1 Press **MENU**, rotate the control dial to select **[DISPLAY]**, then press it.
- 2 Rotate the control dial to select **[DEMO]**, then press it.
- 3 Rotate the control dial to select **[DEMO-OFF]**, then press it.
The setting is complete.
- 4 Press **↶** (back) twice.
The display returns to normal reception/play mode.

Basic Setting Operation

You can set items in the menu to the following procedure.

The following items can be set depending on the source and setting.

- 1 Press **MENU**.
- 2 Rotate the control dial to select the setup category, then press it.
Setup categories are follows:
 - GENERAL setup (page 11)
 - SOUND setup (page 11)
 - DISPLAY setup (page 12)
- 3 Rotate the control dial to select the options, then press it.

To return to the previous display

Press **↶** (back).

GENERAL Setup

CLOCK-ADJ (Clock Adjust) (page 5)

CAUT ALM (Caution Alarm)

Activates the caution alarm: [ON], [OFF] (page 5). (Available only when the unit is turned off.)

BEEP

Activates the beep sound: [ON], [OFF].

AUTO OFF

Shuts off automatically after a desired time when the unit is turned off: [NO], [30S] (30 seconds), [30M] (30 minutes), [60M] (60 minutes).

AUX-A (AUX Audio)

Activates the AUX source display: [ON], [OFF]. (Available only when the unit is turned off.)

CT (Clock Time)

Activates the CT function: [ON], [OFF].

REGIONAL

Restricts reception to a specific region: [ON], [OFF]. (Available only when FM is received.)

BTM (page 6)

SOUND Setup

EQ3 PRESET

Selects an equalizer curve from 7 equalizer curves or off: [XPLOD], [VOCAL], [EDGE], [CRUISE], [SPACE], [GRAVITY], [CUSTOM], [OFF].

The equalizer curve setting can be memorized for each source.

EQ3 SETTING

Sets [CUSTOM] of EQ3.

Selects the equalizer settings: [LOW], [MID], [HIGH].

To restore the factory-set equalizer curve, press and hold ENTER before the setting is complete.

BALANCE

Adjusts the sound balance: [RIGHT-15] – [CENTER] – [LEFT-15].

FADER

Adjusts the relative level: [FRONT-15] – [CENTER] – [REAR-15].

LOUDNESS (Dynamic Loudness)

Reinforces bass and treble for clear sound at low volume levels: [ON], [OFF].

SW LEVEL (Subwoofer Level)

Adjusts the subwoofer volume level: [+2 dB] - [0 dB] - [-2 dB].

AUX VOL (AUX Volume Level)

Adjusts the volume level for each connected auxiliary device: [+18 dB] - [0 dB] - [-8 dB].

This setting negates the need to adjust the volume level between sources.

DISPLAY Setup

DEMO (Demonstration)

Activates the demonstration: [ON], [OFF].

DIMMER

Changes the display brightness: [ON], [OFF].

AUTO SCR (Auto Scroll)

Scrolls long items automatically: [ON], [OFF].

M.DISPLAY (Motion Display)

Shows moving patterns: [ON], [OFF].

Additional Information

Precautions

- Cool off the unit beforehand if your car has been parked in direct sunlight.
- Do not leave the front panel or audio devices brought in inside the car, or it may cause malfunction due to high temperature in direct sunlight.
- Power antenna (aerial) extends automatically.

Moisture condensation

Should moisture condensation occur inside the unit, remove the disc and wait for about an hour for it to dry out; otherwise the unit will not operate properly.

To maintain high sound quality

Do not splash liquid onto the unit or discs.

Notes on discs

- Do not expose discs to direct sunlight or heat sources such as hot air ducts, nor leave it in a car parked in direct sunlight.
- Before playing, wipe the discs with a cleaning cloth from the center out. Do not use solvents such as benzine, thinner, commercially available cleaners.
- This unit is designed to play back discs that conform to the Compact Disc (CD) standard. DualDiscs and some of the music discs encoded with copyright protection technologies do not conform to the Compact Disc (CD) standard, therefore, these discs may not be playable by this unit.
- Discs that this unit CANNOT play
 - Discs with labels, stickers, or sticky tape or paper attached. Doing so may cause a malfunction, or may ruin the disc.



- Discs with non-standard shapes (e.g., heart, square, star). Attempting to do so may damage the unit.
- 8 cm (3 1/4 in) discs.

Notes on CD-R/CD-RW discs

- The maximum number of: (CD-R/CD-RW only)
 - folders (albums): 150 (including root folder)
 - files (tracks) and folders: 300 (may less than 300 if folder/file names contain many characters)
 - displayable characters for a folder/file name: 32 (Joliet)/64 (Romeo)
- If the multi-session disc begins with a CD-DA session, it is recognized as a CD-DA disc, and other sessions are not played back.
- Discs that this unit CANNOT play
 - CD-R/CD-RW of poor recording quality.
 - CD-R/CD-RW recorded with an incompatible recording device.
 - CD-R/CD-RW which is finalized incorrectly.
 - CD-R/CD-RW other than those recorded in music CD format or MP3 format conforming to ISO9660 Level 1/Level 2, Joliet/Romeo or multi-session.

Playback order of MP3/WMA files

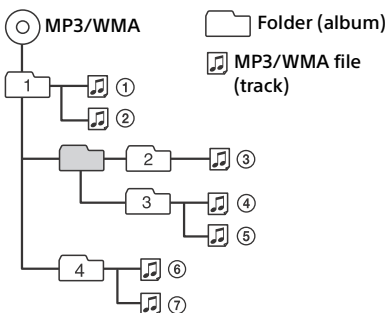

About iPod

- You can connect to the following iPod models. Update your iPod devices to the latest software before use.

Made for

- iPod touch (5th generation)
- iPod touch (4th generation)
- iPod touch (3rd generation)
- iPod touch (2nd generation)
- iPod classic
- iPod nano (7th generation)
- iPod nano (6th generation)
- iPod nano (5th generation)
- iPod nano (4th generation)
- iPod nano (3rd generation)
- iPod nano (2nd generation)
- iPod nano (1st generation)*
- iPhone 5
- iPhone 4S
- iPhone 4
- iPhone 3GS
- iPhone 3G

* Passenger control is not available for iPod nano (1st generation).

- “Made for iPod” and “Made for iPhone” mean that an electronic accessory has been designed to connect specifically to iPod or iPhone respectively and has been certified by the developer to meet Apple performance standards. Apple is not responsible for the operation of this device or its compliance with safety and regulatory standards. Please note that the use of this accessory with iPod or iPhone may affect wireless performance.

If you have any questions or problems concerning your unit that are not covered in this manual, consult your nearest Sony dealer.

Maintenance

Cleaning the connectors

The unit may not function properly if the connectors between the unit and the front panel are not clean. In order to prevent this, detach the front panel (page 5) and clean the connectors with a cotton swab. Do not apply too much force. Otherwise, the connectors may be damaged.

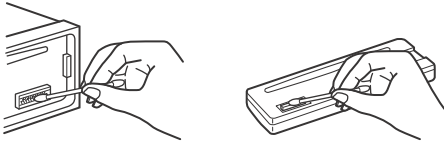

Notes

- For safety, turn off the ignition before cleaning the connectors, and remove the key from the ignition switch.
- Never touch the connectors directly with your fingers or with any metal device.

Specifications

Tuner section

FM

Tuning range: 87.5 – 108.0 MHz
Antenna (aerial) terminal:
External antenna (aerial) connector
Intermediate frequency: 25 kHz
Usable sensitivity: 8 dBf
Selectivity: 75 dB at 400 kHz
Signal-to-noise ratio: 80 dB (stereo)
Separation: 50 dB at 1 kHz
Frequency response: 20 – 15,000 Hz

MW/LW

Tuning range:
MW: 531 – 1,602 kHz
LW: 153 – 279 kHz
Antenna (aerial) terminal:
External antenna (aerial) connector
Intermediate frequency:
9,124.5 kHz or 9,115.5 kHz/4.5 kHz
Sensitivity: MW: 26 μ V, LW: 45 μ V

CD Player section

Signal-to-noise ratio: 95 dB
Frequency response: 10 – 20,000 Hz
Wow and flutter: Below measurable limit
Corresponding codec:
MP3 (.mp3), and WMA (.wma)

USB Player section

Interface: USB (Full-speed)
Maximum current: 1 A
The maximum number of recognizable data:
folders (albums): 128
files (tracks) per folder: 512
Corresponding codec:
MP3 (.mp3), and WMA (.wma)

Power amplifier section

Output: Speaker outputs
Speaker impedance: 4 – 8 ohms
Maximum power output: 55 W \times 4 (at 4 ohms)

General

Outputs:

Audio outputs terminal (rear, sub)
Power antenna (aerial)/Power amplifier control terminal (REM OUT)

Inputs:

Remote controller input terminal
Antenna (aerial) input terminal
AUX input jack (stereo mini jack)
USB port

Power requirements: 12 V DC car battery (negative ground (earth))

Dimensions:

Approx. 178 mm \times 50 mm \times 177 mm
(7 1/8 in \times 2 in \times 7 in) (w/h/d)

Mounting dimensions:

Approx. 182 mm \times 53 mm \times 160 mm
(7 1/4 in \times 2 1/8 in \times 6 5/16 in) (w/h/d)

Mass: Approx. 1.2 kg (2 lb 11 oz)

Package contents:

Main unit (1)
Parts for installation and connections (1 set)

Your dealer may not handle some of the above listed accessories. Please ask the dealer for detailed information.

Design and specifications are subject to change without notice.

Copyrights

Quick-BrowZer is a trademark of Sony Corporation.

Windows Media is either a registered trademark or trademark of Microsoft Corporation in the United States and/or other countries.

This product is protected by certain intellectual property rights of Microsoft Corporation. Use or distribution of such technology outside of this product is prohibited without a license from Microsoft or an authorized Microsoft subsidiary.

iPhone, iPod, iPod classic, iPod nano, and iPod touch are trademarks of Apple Inc., registered in the U.S. and other countries.

MPEG Layer-3 audio coding technology and patents licensed from Fraunhofer IIS and Thomson.

Android is a trademark of Google Inc. Use of this trademark is subject to Google Permissions.

Troubleshooting

The following checklist will help you remedy problems you may encounter with your unit. Before going through the checklist below, check the connection and operating procedures.

For details on using the fuse and removing the unit from the dashboard, refer to the installation/connections manual supplied with this unit.

If the problem is not solved, visit the support site on the back cover.

General

No sound.

- The position of the fader control [FADER] is not set for a 2-speaker system.

No beep sound.

- An optional power amplifier is connected and you are not using the built-in amplifier.

The contents of the memory have been erased.

- The power supply lead or battery has been disconnected or not connected properly.

Stored stations and correct time are erased.

The fuse has blown.

Makes a noise when the position of the ignition is switched.

- The leads are not matched correctly with the car's accessory power connector.

During playback or reception, the demonstration mode starts.

- If no operation is performed for 5 minutes with [DEMO-ON] set, the demonstration mode starts.
 - Set [DEMO-OFF] (page 12).

The display disappears from/does not appear in the display window.

- The dimmer is set to [DIM-ON] (page 12).
- The display disappears if you press and hold OFF.
 - Press OFF on the unit until the display appears.
- The connectors are dirty (page 14).

The operation buttons do not function.**The disc will not eject.**

- Press DSPL and ↩ (back)/MODE for more than 2 seconds to reset the unit.
The contents stored in memory are erased. For your safety, do not reset the unit while you are driving.

Radio reception**Stations cannot be received.****The sound is hampered by noises.**

- The connection is not correct.
 - Check the connection of the car antenna (aerial).
 - If the auto antenna (aerial) will not extend, check the connection of the power antenna (aerial) control lead.

Preset tuning is not possible.

- The broadcast signal is too weak.

RDS**The SEEK starts after a few seconds of listening.**

- The station is non-TP or has weak signal.
 - Deactivate TA (page 7).

No traffic announcements.

- Activate TA (page 7).
- The station does not broadcast any traffic announcements despite being TP.
 - Tune in another station.

PTY displays [- - - - -].

- The current station is not an RDS station.
- RDS data has not been received.
- The station does not specify the program type.

Program service name flashes.

- There is no alternative frequency for the current station.
 - Press SEEK +/- while the program service name is flashing. [PI SEEK] appears and the unit starts searching for another frequency with the same PI (program identification) data.

CD playback**The disc does not play back.**

- Defective or dirty disc.
- The CD-R/CD-RW is not for audio use (page 13).

MP3/WMA files cannot be played back.

- The disc is incompatible with the MP3/WMA format and version. For details on playable discs and formats, visit the support site.

MP3/WMA files take longer to play back than others.

- The following discs take a longer time to start playback.
 - A disc recorded with a complicated tree structure.
 - A disc recorded in Multi Session.
 - A disc to which data can be added.

The sound skips.

- Defective or dirty disc.

USB playback**You cannot play back items via a USB hub.**

- This unit cannot recognize USB devices via a USB hub.

A USB device takes longer to play back.

- The USB device contains files with a complicated tree structure.

The sound is intermittent.

- The sound may be intermittent at a high-bit-rate of more than 320 kbps.

Error displays/Messages**ERROR**

- The disc is dirty or inserted upside down.
 - Clean or insert the disc correctly.
- A blank disc has been inserted.
- The disc cannot play due to a problem.
 - Insert another disc.
- USB device was not automatically recognized.
 - Connect it again.
- Press ▲ to remove the disc.

HUB NO SUPRT (hubs not supported)

- USB hub is not supported on this unit.

IPD STOP

- When repeat play is not set, playback of the last track in album finished.
The music application in the iPod/iPhone is terminated.
 - Press PAUSE to start playback again.

NO AF (no alternative frequencies)

- There is no alternative frequency for the current station.
 - Press SEEK +/- while the program service name is flashing. The unit starts searching for another frequency with the same PI (program identification) data ([PI SEEK] appears).

NO DEV (no device)

- [USB] is selected as source without a USB device connected. A USB device or a USB cable has been disconnected during playback.
 - Be sure to connect a USB device and USB cable.

NO MUSIC

- The disc or USB device does not contain a music file.
 - Insert a music CD.
 - Connect a USB device with a music file in it.

NO TP (no traffic programs)

- The unit will continue searching for available TP stations.

OVERLOAD

- USB device is overloaded.
 - Disconnect the USB device, then change the source by pressing SRC.
 - The USB device has a fault, or an unsupported device is connected.

PUSH EJT (push eject)

- The disc cannot be ejected.
 - Press ▲ (eject).

READ

- The unit is reading all track and album information on the disc.
 - Wait until reading is complete and playback starts automatically. Depending on the disc structure, it may take more than a minute.

USB NO SUPRT (USB not supported)

- The connected USB device is not supported.
 - For details on the compatibility of your USB device, visit the support site.

[LLLL] or [RRRR]

- During reverse or fast-forward, you have reached the beginning or the end of the disc and you cannot go any further.

[—]

- The character cannot be displayed.

If these solutions do not help improve the situation, consult your nearest Sony dealer. If you take the unit to be repaired because of CD playback trouble, bring the disc that was used at the time the problem began.

Für mögliche spätere Service-Anfragen,
notieren Sie sich bitte vor der Installation Ihres
Gerätes hier die Seriennummer:

S/N: _____

Hinweis: Die 7-stellige Seriennummer finden Sie
oben auf der Verpackung des Gerätes oder
unten auf dem Gerät selber.

Montieren Sie dieses Gerät aus
Sicherheitsgründen im Armaturenbrett des
Fahrzeugs.
Zur Installation und zum Anschluss siehe die
mitgelieferte Installations-/
Anschlussanleitung.

Hergestellt in Thailand

Eigenschaften der Laserdiode

- Emissionsdauer: kontinuierlich
- Laserausgangsleistung: weniger als 53,3 μ W
(Gemessen im Abstand von etwa 200 mm von
der Linsenoberfläche am optischen Sensorblock
mit einer Öffnung von 7 mm.)

**Hinweis für Kunden: Die folgenden
Informationen gelten nur für Geräte, die in
Ländern verkauft werden, in denen EU-
Richtlinien gelten**

Hersteller: Sony Corporation, 1-7-1 Konan
Minato-ku Tokio, 108-0075 Japan

Für EU Produktkonformität: Sony Deutschland
GmbH, Hedelfinger Strasse 61, 70327 Stuttgart,
Deutschland

**Warnhinweis, wenn die Zündung Ihres
Fahrzeugs nicht über eine
Zubehörposition (ACC oder I) verfügt**

Aktivieren Sie unbedingt die
Abschaltautomatik AUTO OFF (Seite 12). Nach
dem Ausschalten wird das Gerät dann nach
der voreingestellten Zeit automatisch
vollständig abgeschaltet, so dass der
Autobatterie kein Strom mehr entzogen wird.
Wenn Sie die Abschaltautomatik AUTO OFF
nicht aktivieren, müssen Sie jedes Mal, wenn
Sie die Zündung ausschalten, die Taste OFF
gedrückt halten, bis die Anzeige
ausgeblendet wird.

Inhalt

Lage und Funktion der Teile und Bedienelemente	4
--	---

Vorbereitungen

Abnehmen der Frontplatte	5
Einstellen der Uhr	6
Anschließen eines iPod/USB-Geräts	6
Anschließen eines anderen tragbaren Audiogeräts	7

Radioempfang

Radioempfang	7
RDS (Radiodatensystem)	8

Wiedergabe

Wiedergeben einer Disc	9
Wiedergabe mit einem iPod/USB-Gerät ...	9
Suchen und Wiedergeben von Titeln	10

Einstellungen

Beenden des DEMO-Modus	11
Grundlegende Schritte zum Vornehmen von Einstellungen	12
GENERAL-Konfiguration	12
SOUND-Konfiguration	13
EQ3 PRESET	13
EQ3 SETTING	13
DISPLAY-Konfiguration	13

Weitere Informationen

Sicherheitsmaßnahmen	14
Wartung	15
Technische Daten	16
Störungsbehebung	17

Lage und Funktion der Teile und Bedienelemente

Hauptgerät

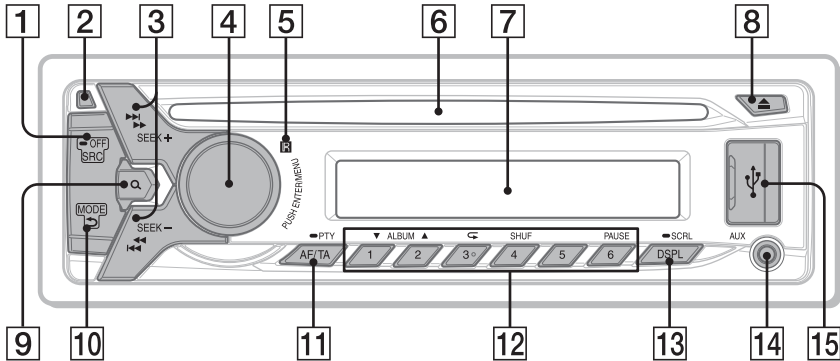

Die Zahlentaste 3/↺ (Wiederholen) ist mit einem fühlbaren Punkt gekennzeichnet.

- 1 SRC (Tonquelle)**
Einschalten des Geräts.
Wechseln der Tonquelle.
-OFF
Wenn Sie die Taste 1 Sekunde lang gedrückt halten, schaltet sich das Gerät aus.
Wenn Sie die Taste mehr als 2 Sekunden lang gedrückt halten, schaltet sich das Gerät aus und die Anzeige wird ausgeblendet.
- 2 Taste zum Lösen der Frontplatte**
- 3 SEEK +/-**
Automatisches Einstellen von Radiosendern. Halten Sie die Taste zum manuellen Einstellen gedrückt.
⏪/⏩ (Zurück/Weiter)
⏮/⏭ (Rückwärts-/Vorwärtssuchen)
- 4 Steuerregler**
Zum Einstellen der Lautstärke drehen Sie den Regler.
ENTER
Eingeben der ausgewählten Option.
MENU
Aufrufen des Setup-Menüs.
- 5 Empfänger für die Fernbedienung**
- 6 CD-Einschub**
- 7 Display**
- 8 ▲ (Disc auswerfen)**
- 9 Q (Suchen) (Seite 10)**
Wechseln in den Suchmodus während der Wiedergabe.
- 10 ⏪ (Zurück)**
Zurückschalten zur vorherigen Anzeige.
MODE (Seite 7, 10)
- 11 AF (Alternativfrequenzen)/TA (Verkehrsdurchsagen)**
Einstellen von AF und TA.
-PTY (Programmtypauswahl)
Halten Sie die Taste zum Auswählen von PTY bei einem RDS-Sender gedrückt.
- 12 Zahlentasten (1 bis 6)**
Einstellen gespeicherter Radiosender. Halten Sie die Taste zum Speichern von Sendern gedrückt.
ALBUM ▼/▲
Überspringen eines Albums auf einem Audiogerät. Halten Sie die Taste zum Überspringen mehrerer Alben gedrückt.
↺ (Wiederholen)
SHUF (Zufall)
PAUSE

13 DSPL (Anzeige)

Wechseln der Informationen im Display.

-SCRL (Bildlauf)

Halten Sie die Taste zum Durchlaufenlassen von Informationen gedrückt.

14 AUX-Eingangsbuchse

15 USB-Anschluss

Vorbereitungen

Abnehmen der Frontplatte

Um zu verhindern, dass das Gerät gestohlen wird, können Sie die Frontplatte abnehmen.

- 1 Halten Sie OFF ① gedrückt.
Das Gerät schaltet sich aus.
- 2 Drücken Sie die Taste zum Lösen der Frontplatte ② und ziehen Sie die Frontplatte zum Abnehmen auf sich zu.

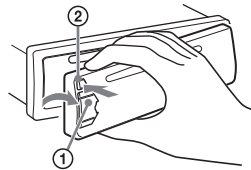

Warnton

Wenn Sie den Zündschlüssel in die Position OFF stellen, ohne die Frontplatte abzunehmen, ertönt einige Sekunden lang ein Warnton. Der Warnton wird nur ausgegeben, wenn der integrierte Verstärker verwendet wird.

Anbringen der Frontplatte

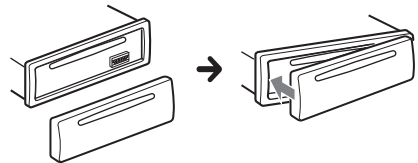

Einstellen der Uhr

- 1** Drücken Sie **MENU**, drehen Sie den Steuerregler, um **[GENERAL]** auszuwählen, und drücken Sie anschließend den Steuerregler.
- 2** Drehen Sie den Steuerregler, um **[CLOCK-ADJ]** auszuwählen, und drücken Sie anschließend den Steuerregler.
Die Stundenanzeige blinkt.
- 3** Drehen Sie den Steuerregler, um die Stunden und Minuten einzustellen.
Drücken Sie **SEEK +/-**, um zur jeweils nächsten Ziffer in der Digitalanzeige zu wechseln.
- 4** Drücken Sie **MENU**, nachdem Sie die Minuten eingestellt haben.
Der Einstellvorgang ist damit abgeschlossen und die Uhr beginnt zu laufen.

Zum Einblenden der Uhrzeit drücken Sie **DSPL**.

Anschließen eines iPod/USB-Geräts

- 1** Drehen Sie die Lautstärke an diesem Gerät herunter.
- 2** Schließen Sie den iPod bzw. das USB-Gerät an dieses Gerät an.
Schließen Sie einen iPod bzw. ein iPhone über das USB-Verbindungskabel für iPod (nicht mitgeliefert) an.

Beim Anschließen eines iPhone 5

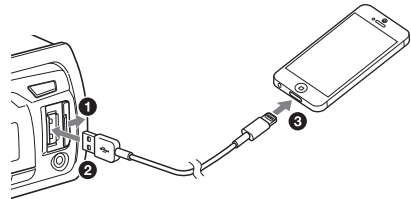

Anschließen eines anderen tragbaren Audiogeräts

- 1 Schalten Sie das tragbare Audiogerät aus.
- 2 Drehen Sie die Lautstärke an diesem Gerät herunter.
- 3 Schließen Sie das tragbare Audiogerät über ein Verbindungskabel* (nicht mitgeliefert) an die AUX-Eingangsbuchse (Stereominibuchse) am Gerät an.

* Verwenden Sie unbedingt einen geraden Stecker.

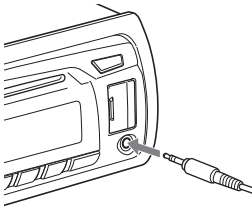

- 4 Drücken Sie SRC, um [AUX] auszuwählen.

So passen Sie den Lautstärkepegel des angeschlossenen Geräts an andere Tonquellen an

Starten Sie die Wiedergabe am tragbaren Audiogerät mit gemäßigter Lautstärke und stellen Sie an diesem Gerät Ihre normale Hörlautstärke ein.

Drücken Sie MENU und drehen Sie den Steuerregler.

Wählen Sie [SOUND] → [AUX VOL] (Seite 13).

Radioempfang

Radioempfang

Wenn Sie Radio hören wollen, drücken Sie SRC, um [TUNER] auszuwählen.

Automatisches Speichern von Sendern (BTM)

- 1 Wechseln Sie mit MODE den Frequenzbereich (FM1 (UKW1), FM2 (UKW2), FM3 (UKW3), MW oder LW).
- 2 Drücken Sie MENU, drehen Sie den Steuerregler, um [GENERAL] auszuwählen, und drücken Sie anschließend den Steuerregler.
- 3 Drehen Sie den Steuerregler, um [BTM] auszuwählen, und drücken Sie anschließend den Steuerregler.
Das Gerät speichert die Sender in der Reihenfolge der Frequenzen auf den Zahlentasten.

Einstellen von Sendern

- 1 Wechseln Sie mit MODE den Frequenzbereich (FM1 (UKW1), FM2 (UKW2), FM3 (UKW3), MW oder LW).
- 2 Stellen Sie einen Sender ein.
So stellen Sie einen Sender manuell ein Halten Sie SEEK +/- gedrückt, bis die Frequenz in etwa erreicht ist, und drücken Sie dann SEEK +/- so oft, bis die gewünschte Frequenz genau eingestellt ist.

So stellen Sie einen Sender automatisch ein
Drücken Sie SEEK +/-.
Der Suchlauf stoppt, wenn ein Sender empfangen wird. Wiederholen Sie diesen Vorgang, bis das Gerät den gewünschten Sender empfängt.

Manuelles Speichern von Sendern

- 1 Während des Empfangs des zu speichernden Senders halten Sie eine Zahlentaste (1 bis 6) so lange gedrückt, bis [MEM] angezeigt wird.

Einstellen gespeicherter Sender

- 1 Wählen Sie den Frequenzbereich aus und drücken Sie eine Zahlentaste (1 bis 6).

RDS (Radiodatensystem)

Einstellen von Alternativfrequenzen (AF) und Verkehrsdurchsagen (TA)

Mit AF wird der Sender mit den stärksten Signalen in einem Netzwerk ständig neu eingestellt, während mit TA gegebenenfalls aktuelle Verkehrsinformationen bzw. Verkehrsfunksender (TP) empfangen werden.

- 1 Drücken Sie AF/TA, um [AF-ON], [TA-ON], [AF/TA-ON] oder [AF/TA-OFF] auszuwählen.

So speichern Sie RDS-Sender zusammen mit der AF- und TA-Einstellung

Sie können zusammen mit den RDS-Sendern eine AF/TA-Einstellung speichern. Stellen Sie AF/TA ein und speichern Sie die Sender dann mit BTM oder manuell ab. Beim manuellen Speichern von Sendern können Sie auch Nicht-RDS-Sender speichern.

So empfangen Sie Katastrophenwarnungen

Wenn AF oder TA aktiviert ist, unterbrechen Katastrophenwarnungen automatisch die ausgewählte Tonquelle.

Wenn Sie die Lautstärke während einer Verkehrsdurchsage einstellen

Der eingestellte Pegel wird für spätere Verkehrsdurchsagen gespeichert, und zwar unabhängig von der sonst eingestellten Lautstärke.

Unveränderter Empfang eines Regionalsenders (REGIONAL)

Wenn die Funktionen AF und REGIONAL aktiviert sind, wird nicht zu einem anderen Regionalsender mit einer stärkeren Frequenz gewechselt. Wenn Sie den Empfangsbereich des betreffenden Regionalsenders verlassen, stellen Sie während des Empfangs eines UKW-Senders (FM) bei der GENERAL-Konfiguration [REG-OFF] ein (Seite 12). Diese Funktion steht in Großbritannien und einigen anderen Regionen nicht zur Verfügung.

Lokalsenderfunktion (nur Großbritannien)

Mithilfe dieser Funktion können Sie andere Lokalsender auswählen, auch wenn diese zuvor nicht unter einer Zahlentaste gespeichert wurden. Drücken Sie während des Empfangs eines UKW-Senders (FM) eine Zahlentaste (1 bis 6), unter der ein Lokalsender gespeichert ist. Drücken Sie innerhalb von 5 Sekunden erneut die Zahlentaste des Lokalsenders. Wiederholen Sie diesen Vorgang, bis das Gerät den gewünschten Lokalsender empfängt.

Auswählen des Programmtyps (PTY)

Mit PTY können Sie den Programmtyp anzeigen oder nach dem gewünschten Programmtyp suchen.

- 1 Halten Sie PTY während des Empfangs eines UKW-Senders (FM) gedrückt.
- 2 Drehen Sie den Steuerregler, bis der gewünschte Programmtyp angezeigt wird, und drücken Sie anschließend den Steuerregler.
Das Gerät beginnt, nach einem Sender zu suchen, der den ausgewählten Programmtyp ausstrahlt.

Programmtypen

NEWS (Nachrichten), **AFFAIRS** (Aktuelles Zeitgeschehen), **INFO** (Informationen), **SPORT** (Sport), **EDUCATE** (Erziehung und Bildung), **DRAMA** (Hörspiele), **CULTURE** (Kultur), **SCIENCE** (Wissenschaft), **VARIED** (Verschiedenes), **POP M** (Pop-Musik), **ROCK M** (Rock-Musik), **EASY M** (Unterhaltungsmusik), **LIGHT M** (Leichte Klassik), **CLASSICS** (Klassik), **OTHER M** (Sonstige Musik), **WEATHER** (Wetter), **FINANCE** (Finanzberichte), **CHILDREN** (Kinderprogramme), **SOCIAL A** (Magazinsendungen), **RELIGION** (Religion), **PHONE IN** (Hörertelefon), **TRAVEL** (Reiseinformationen), **LEISURE** (Freizeitprogramm), **JAZZ** (Jazz), **COUNTRY** (Country-Musik), **NATION M** (Volksmusik), **OLDIES** (Oldies), **FOLK M** (Folk-Musik), **DOCUMENT** (Dokumentarbeiträge)

Einstellen der Uhrzeit (CT)

Mit den CT-Daten (Uhrzeitdaten), die von RDS-Sendern ausgestrahlt werden, lässt sich die Uhr einstellen.

- 1 Stellen Sie bei der **GENERAL-Konfiguration [CT-ON]** ein (Seite 12).

Wiedergabe

Wiedergeben einer Disc

- 1 Legen Sie eine Disc mit der beschrifteten Seite nach oben ein.

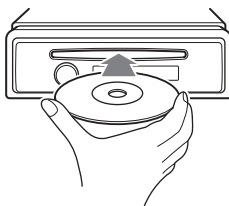

Die Wiedergabe beginnt automatisch.

Wiedergabe mit einem iPod/USB-Gerät

In dieser Bedienungsanleitung wird „iPod“ als allgemeiner Begriff für die iPod-Funktionen bei einem iPod und iPhone verwendet, sofern nicht im Text oder in Abbildungen anders angegeben.

Erläuterungen zur Kompatibilität des iPod finden Sie unter „Der iPod“ (Seite 15) oder auf der Support-Website, die auf der hinteren Umschlagseite angegeben ist.

Sie können USB-Geräte des Typs MSC (Massenspeicherklasse) verwenden (z. B. USB-Flash-Laufwerk, digitaler Medienplayer, Android™-Mobiltelefon), die dem USB-Standard entsprechen.

Je nach dem digitalen Medienplayer oder Android-Mobiltelefon muss der USB-Verbindungsmodus auf MSC eingestellt werden.

Hinweise

- Einzelheiten zur Kompatibilität Ihres USB-Geräts finden Sie auf der Support-Website, die auf der hinteren Umschlagseite angegeben ist.

- Die Wiedergabe folgender MP3-/WMA-Dateien wird nicht unterstützt:
 - Dateien mit verlustfreier Komprimierung
 - Kopiergeschützte Dateien
 - DRM-Dateien (digitale Rechteverwaltung)
 - Mehrkanalaudiodateien

1 Schließen Sie einen iPod bzw. ein USB-Gerät an den USB-Anschluss an (Seite 6).

Die Wiedergabe beginnt.
Wenn bereits ein Gerät angeschlossen ist, drücken Sie zum Starten der Wiedergabe SRC, um [USB] auszuwählen ([IPD] erscheint im Display, wenn der iPod erkannt wird).

2 Stellen Sie die Lautstärke an diesem Gerät ein.

So stoppen Sie die Wiedergabe

Halten Sie OFF 1 Sekunde lang gedrückt.

So trennen Sie das Gerät von diesem Gerät

Stoppen Sie die Wiedergabe und trennen Sie das Gerät.

Vorsicht beim iPhone

Wenn Sie ein iPhone über USB anschließen, wird die Lautstärke beim Telefonieren über das iPhone, nicht das Gerät gesteuert. Erhöhen Sie während eines Telefonats nicht versehentlich die Lautstärke am Gerät. Andernfalls erfolgt die Tonausgabe nach Beendigung des Telefonats unvermittelt mit hoher Lautstärke.

Direktes Bedienen eines iPod (direkte Steuerung)

Halten Sie während der Wiedergabe MODE gedrückt, bis [MODE IPOD] angezeigt wird und Sie den iPod direkt bedienen können. Beachten Sie, dass die Lautstärke sich nur mit diesem Gerät einstellen lässt.

So beenden Sie die direkte Steuerung

Halten Sie MODE gedrückt, bis [MODE AUDIO] angezeigt wird.

Suchen und Wiedergeben von Titeln

Wiederholte Wiedergabe und Zufallswiedergabe

1 Drücken Sie während der Wiedergabe \curvearrowright (Wiederholen) für die wiederholte bzw. SHUF für die Zufallswiedergabe.

2 Drücken Sie \curvearrowright (Wiederholen) oder SHUF mehrmals, um den gewünschten Modus für die wiederholte bzw. die Zufallswiedergabe auszuwählen.

Es kann eine Weile dauern, bis die Wiedergabe im ausgewählten Wiedergabemodus beginnt.

Je nach ausgewählter Tonquelle stehen unterschiedliche Wiedergabemodi zur Verfügung.

Suchen nach einem Titel anhand seines Namens (Quick-BrowZer™)

1 Drücken Sie während der CD- oder USB-Wiedergabe Q (Suchen)*, um die Liste der Suchkategorien anzuzeigen.

Wenn die Titelliste erscheint, drücken Sie mehrmals \curvearrowleft (Zurück).

* Während der Wiedergabe drücken Sie Q (Suchen) länger als 2 Sekunden, um direkt zum Anfang der Kategorieliste zu wechseln.

2 Wählen Sie durch Drehen des Steuerreglers die gewünschte Kategorie für die Suche aus und drücken Sie zum Bestätigen den Steuerregler.

3 Gehen Sie wie in Schritt 2 erläutert vor, um den gewünschten Titel zu suchen.

Die Wiedergabe beginnt.

So deaktivieren Sie den Quick-BrowZer-Modus

Drücken Sie Q (Suchen).

Suchen mit Überspringen von Elementen (Sprung-Modus)

1 Drücken Sie Q (Suchen).

2 Drücken Sie SEEK +.

3 Drehen Sie den Steuerregler, um das Element auszuwählen.

Die Liste wird in Schritten von 10% der Gesamtzahl an Elementen durchsucht.

4 Drücken Sie ENTER, um in den Quick-BrowZer-Modus zurückzuschalten.

Das ausgewählte Element erscheint.

5 Drehen Sie den Steuerregler, um das gewünschte Element auszuwählen, und drücken Sie den Steuerregler.

Die Wiedergabe beginnt.

Einstellungen

Beenden des DEMO-Modus

Sie können die Demo, die beim Ausschalten des Geräts angezeigt wird, abbrechen.

1 Drücken Sie MENU, drehen Sie den Steuerregler, um [DISPLAY] auszuwählen, und drücken Sie anschließend den Steuerregler.

2 Drehen Sie den Steuerregler, um [DEMO] auszuwählen, und drücken Sie anschließend den Steuerregler.

3 Drehen Sie den Steuerregler, um [DEMO-OFF] auszuwählen, und drücken Sie anschließend den Steuerregler.

Die Einstellung ist damit abgeschlossen.

4 Drücken Sie ↵ (Zurück) zweimal.

Die Anzeige wechselt wieder in den normalen Empfangsmodus bzw. Wiedergabemodus.

Grundlegende Schritte zum Vornehmen von Einstellungen

Anhand der folgenden Schritte können Sie Optionen im Menü einstellen. Sie können die folgenden Optionen je nach Tonquelle und Einstellung einstellen.

- 1 Drücken Sie MENU.**
- 2 Drehen Sie den Steuerregler, um die Konfigurationskategorie auszuwählen, und drücken Sie anschließend den Steuerregler.**

Es gibt folgende Konfigurationskategorien:

 - GENERAL-Konfiguration (Seite 12)
 - SOUND-Konfiguration (Seite 13)
 - DISPLAY-Konfiguration (Seite 13)
- 3 Drehen Sie den Steuerregler, um die Option auszuwählen, und drücken Sie anschließend den Steuerregler.**

So schalten Sie zur vorherigen Anzeige zurück

Drücken Sie  (Zurück).

GENERAL-Konfiguration

CLOCK-ADJ (Uhr einstellen) (Seite 6)

CAUT ALM (Warnton)

Zum Einstellen des Warntons: [ON], [OFF] (Seite 5). (Steht nur bei ausgeschaltetem Gerät zur Verfügung.)

BEEP

Zum Einstellen des Signaltons: [ON], [OFF].

AUTO OFF (Abschaltautomatik)

Das Gerät kann nach dem Ausschalten nach einer voreingestellten Zeit automatisch vollständig abgeschaltet werden: [NO], [30S] (30 Sekunden), [30M] (30 Minuten), [60M] (60 Minuten).

AUX-A (AUX-Audio)

Zum Einstellen der AUX-Tonquellenanzeige: [ON], [OFF]. (Steht nur bei ausgeschaltetem Gerät zur Verfügung.)

CT (Uhrzeit)

Zum Einstellen der CT-Funktion: [ON], [OFF].

REGIONAL

Zum Beschränken des Empfangs auf eine bestimmte Region: [ON], [OFF]. (Steht nur bei UKW-Empfang (FM) zur Verfügung.)

BTM (Speicherbelegungsautomatik) (Seite 7)

SOUND-Konfiguration

EQ3 PRESET

Sie können aus 7 Equalizer-Kurven eine geeignete auswählen: [XPLOD], [VOCAL], [EDGE], [CRUISE], [SPACE], [GRAVITY], [CUSTOM] oder [OFF].

Die Einstellung für die Equalizer-Kurve kann für jede Tonquelle gespeichert werden.

EQ3 SETTING

Zum Einstellen von [CUSTOM] in EQ3.

Zum Auswählen der Equalizer-Einstellungen: [LOW], [MID], [HIGH].

Wenn Sie die werkseitig eingestellte Equalizer-Kurve wiederherstellen wollen, halten Sie ENTER gedrückt, bevor die Einstellung abgeschlossen ist.

BALANCE

Zum Einstellen der Balance: [RIGHT-15] – [CENTER] – [LEFT-15].

FADER

Zum Einstellen des relativen Pegels: [FRONT-15] – [CENTER] – [REAR-15].

LOUDNESS (Dynamische Loudness)

Zum Verstärken von Bässen und Höhen, so dass auch bei niedriger Lautstärke ein Klang von guter Qualität erzielt wird: [ON], [OFF].

SW LEVEL (Pegel des Tiefsttonlautsprechers)

Zum Einstellen der Lautstärke des Tiefsttonlautsprechers: [+2 dB] - [0 dB] - [-2 dB].

AUX VOL (AUX-Lautstärkepegel)

Zum Einstellen der Lautstärke der einzelnen angeschlossenen Zusatzgeräte: [+18 dB] - [0 dB] - [-8 dB].

Wenn Sie die Einstellung hier vornehmen, brauchen Sie die Lautstärke der einzelnen Tonquellen nicht mehr einzustellen.

DISPLAY-Konfiguration

DEMO (Demo-Modus)

Zum Einstellen des Demo-Modus: [ON], [OFF].

DIMMER

Zum Wechseln der Helligkeit im Display: [ON], [OFF].

AUTO SCR (Automatischer Bildlauf)

Zum Einstellen des automatischen Bildlaufs für lange Informationen: [ON], [OFF].

M.DISPLAY (Bewegte Anzeige)

Zum Anzeigen bewegter Muster: [ON], [OFF].

Sicherheitsmaßnahmen

- Lassen Sie das Gerät vor dem Betrieb abkühlen, wenn das Auto in direkter Sonne geparkt war.
- Lassen Sie die Frontplatte oder Audiogeräte, die Sie ins Fahrzeug mitgebracht haben, nicht darin liegen. Andernfalls kann es aufgrund hoher Temperaturen durch direkte Sonneneinstrahlung zu Fehlfunktionen kommen.
- Die Motorantenne wird automatisch ausgefahren.

Feuchtigkeitskondensation

Sollte sich im Inneren des Geräts Feuchtigkeit niederschlagen, nehmen Sie die Disc heraus und warten Sie etwa eine Stunde, bis die Feuchtigkeit verdunstet ist. Andernfalls funktioniert das Gerät nicht einwandfrei.

So bewahren Sie die hohe Tonqualität

Achten Sie darauf, dass keine Flüssigkeiten auf das Gerät oder die Discs gelangen.

Hinweise zu Discs

- Setzen Sie Discs weder direktem Sonnenlicht noch Wärmequellen wie zum Beispiel Warmluftauslässen aus. Lassen Sie sie auch nicht in einem in der Sonne geparkten Auto liegen.
- Reinigen Sie Discs vor dem Abspielen mit einem Reinigungstuch. Wischen Sie dabei von der Mitte nach außen. Verwenden Sie keine Lösungsmittel wie Benzin oder Verdüner und keine handelsüblichen Reinigungsmittel.



- Dieses Gerät ist auf die Wiedergabe von Discs ausgelegt, die dem Compact Disc-Standard (CD) entsprechen. DualDiscs und manche Musik-CDs mit Urheberrechtsschutzcodierung entsprechen nicht dem Compact Disc-Standard (CD) und können daher mit diesem Gerät nicht wiedergegeben werden.
- Auf diesem Gerät NICHT abspielbare Discs
 - Discs mit Etiketten, Aufklebern, Klebeband oder aufgeklebtem Papier. Wenn Sie solche Discs verwenden, kann es zu einer Fehlfunktion kommen oder die Disc kann beschädigt werden.
 - Discs mit außergewöhnlichen Formen (z. B. herzförmige, quadratische oder sternförmige Discs). Falls Sie es doch versuchen, kann das Gerät beschädigt werden.
 - 8-cm-Discs

Hinweise zu CD-Rs/CD-RWs

- Höchstzahl an: (nur CD-Rs/CD-RWs)
 - Ordnern (Alben): 150 (einschließlich Stammordner)
 - Dateien (Titeln) und Ordnern: 300 (gegebenenfalls weniger als 300, wenn die Ordner-/Dateinamen viele Zeichen enthalten)
 - anzeigbaren Zeichen für einen Ordner-/Dateinamen: 32 (Joliet)/64 (Romeo)
- Wenn eine Multisession-Disc mit einer CD-DA-Session beginnt, wird sie als CD-DA erkannt und andere Sessions werden nicht wiedergegeben.
- Auf diesem Gerät NICHT abspielbare Discs
 - CD-Rs/CD-RWs mit schlechter Aufnahmequalität.
 - CD-Rs/CD-RWs, die mit einem inkompatiblen Aufnahmegerät bespielt wurden.
 - CD-Rs/CD-RWs, die nicht richtig abgeschlossen wurden.
 - CD-Rs/CD-RWs, die nicht im Musik-CD-Format oder im MP3-Format (ISO9660 Level 1/Level 2, Joliet/Romeo oder Multisession) bespielt wurden.

Wiedergabereihenfolge von MP3-/WMA-Dateien

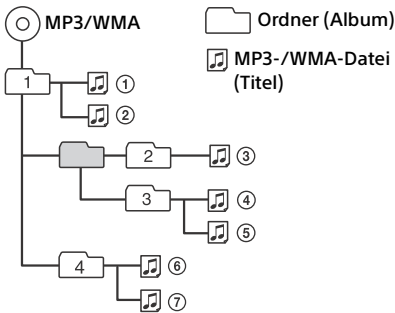

Der iPod

- Folgende iPod-Modelle können angeschlossen werden. Aktualisieren Sie Ihr iPod-Modell vor dem Gebrauch anhand der neuesten Software.

Made for

- iPod touch (5. Generation)
- iPod touch (4. Generation)
- iPod touch (3. Generation)
- iPod touch (2. Generation)
- iPod classic
- iPod nano (7. Generation)
- iPod nano (6. Generation)
- iPod nano (5. Generation)
- iPod nano (4. Generation)
- iPod nano (3. Generation)
- iPod nano (2. Generation)
- iPod nano (1. Generation)*
- iPhone 5
- iPhone 4S
- iPhone 4
- iPhone 3GS
- iPhone 3G

* Die direkte Steuerung steht bei einem iPod nano (1. Generation) nicht zur Verfügung.

- „Made for iPod“ bzw. „Made for iPhone“ bedeutet, dass elektronisches Zubehör speziell für den Anschluss an einen iPod bzw. ein iPhone konzipiert und vom Entwickler entsprechend den Leistungsstandards von Apple getestet wurde. Apple übernimmt keine Garantie für die Funktionsfähigkeit dieses Geräts bzw. die Einhaltung von Sicherheitsstandards. Bitte beachten Sie, dass die Verwendung dieses Zubehörs mit einem iPod oder iPhone die Qualität der Funkverbindung beeinträchtigen kann.

Sollten an Ihrem Gerät Probleme auftreten oder sollten Sie Fragen haben, auf die in dieser Anleitung nicht eingegangen wird, wenden Sie sich bitte an Ihren Sony-Händler.

Wartung

Reinigen der Anschlüsse

Das Gerät funktioniert möglicherweise nicht ordnungsgemäß, wenn die Anschlüsse zwischen dem Gerät und der Frontplatte verschmutzt sind. Um dies zu vermeiden, nehmen Sie die Frontplatte ab (Seite 5) und reinigen Sie die Anschlüsse mit einem Wattestäbchen. Drücken Sie dabei nicht zu fest auf die Anschlüsse. Andernfalls können sie beschädigt werden.

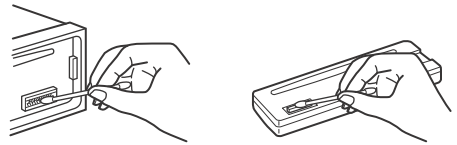

Hinweise

- Schalten Sie aus Sicherheitsgründen vor dem Reinigen der Anschlüsse die Zündung aus und ziehen Sie den Schlüssel aus dem Zündschloss.
- Berühren Sie die Anschlüsse unter keinen Umständen direkt mit den Händen oder einem Metallgegenstand.

Technische Daten

Tuner

FM (UKW)

Empfangsbereich: 87,5 – 108,0 MHz

Antennenanschluss:

Anschluss für Außenantenne

Zwischenfrequenz: 25 kHz

Nutzbare Empfindlichkeit: 8 dBf

Trennschärfe: 75 dB bei 400 kHz

Signal-Rauschabstand: 80 dB (stereo)

Kanaltrennung: 50 dB bei 1 kHz

Frequenzgang: 20 – 15.000 Hz

MW/LW

Empfangsbereich:

MW: 531 – 1.602 kHz

LW: 153 – 279 kHz

Antennenanschluss:

Anschluss für Außenantenne

Zwischenfrequenz:

9.124,5 kHz oder 9.115,5 kHz/4,5 kHz

Empfindlichkeit: MW: 26 µV, LW: 45 µV

CD-Player

Signal-Rauschabstand: 95 dB

Frequenzgang: 10 – 20.000 Hz

Gleichlaufschwankungen: unterhalb der Messgrenze

Entsprechender Codec:

MP3 (.mp3) und WMA (.wma)

USB-Player

Schnittstelle: USB (Full-Speed)

Maximale Stromstärke: 1 A

Höchstzahl an erkennbaren Daten:

Ordner (Alben): 128

Dateien (Titel) pro Ordner: 512

Entsprechender Codec:

MP3 (.mp3) und WMA (.wma)

Endverstärker

Ausgänge: Lautsprecherausgänge

Lautsprecherimpedanz: 4 – 8 Ohm

Maximale Ausgangsleistung: 55 W × 4 (an 4 Ohm)

Allgemeines

Ausgänge:

Audioausgänge (hinten,

Tiefsttonlautsprecher)

Steueranschluss für Motorantenne/

Endverstärker (REM OUT)

Eingänge:

Fernbedienungseingang

Antenneneingang

AUX-Eingangsbuchse (Stereominibuchse)

USB-Anschluss

Betriebsspannung: 12 V Gleichstrom,

Autobatterie (negative Erdung)

Abmessungen: ca. 178 mm × 50 mm × 177 mm

(B/H/T)

Einbaumaße: ca. 182 mm × 53 mm × 160 mm

(B/H/T)

Gewicht: ca. 1,2 kg

Lieferumfang:

Hauptgerät (1)

Montageteile und Anschlusszubehör (1 Satz)

Ihr Händler führt unter Umständen nicht alle der oben genannten Zubehörteile. Fragen Sie Ihren Händler nach ausführlichen Informationen.

Änderungen, die dem technischen Fortschritt dienen, bleiben vorbehalten.

Urheberrechte

Quick-BrowZer ist ein Markenzeichen der Sony Corporation.

Windows Media ist ein eingetragenes Markenzeichen oder Markenzeichen der Microsoft Corporation in den USA und/oder anderen Ländern.

Dieses Produkt ist durch bestimmte gewerbliche Schutz- und Urheberrechte der Microsoft Corporation geschützt. Die Verwendung oder der Vertrieb derartiger Technologie außerhalb dieses Produkts ohne eine Lizenz von Microsoft oder einer autorisierten Microsoft-Niederlassung ist untersagt.

iPhone, iPod, iPod classic, iPod nano und iPod touch sind Markenzeichen der Apple Inc., die in den USA und anderen Ländern eingetragen sind.

Android ist ein Markenzeichen von Google Inc. Die Verwendung dieses Markenzeichens unterliegt den Google-Genehmigungen.

Störungsbehebung

Anhand der folgenden Checkliste können Sie die meisten Probleme, die möglicherweise an Ihrem Gerät auftreten, selbst beheben. Bevor Sie die folgende Checkliste durchgehen, überprüfen Sie bitte zunächst, ob Sie das Gerät richtig angeschlossen und bedient haben.

Einzelheiten zum Gebrauch der Sicherung und zum Abnehmen des Geräts vom Armaturenbrett finden Sie in der mit diesem Gerät gelieferten Installations-/Anschlussanleitung.

Wenn das Problem sich nicht beheben lässt, besuchen Sie die Support-Website, die auf der hinteren Umschlagseite angegeben ist.

Allgemeines

Es ist kein Ton zu hören.

- Der Fader-Regler [FADER] ist nicht für ein 2-Lautsprecher-System eingestellt.

Kein Signalton ertönt.

- Ein gesondert erhältlicher Endverstärker ist angeschlossen und Sie verwenden nicht den integrierten Verstärker.

Der Speicherinhalt wurde gelöscht.

- Das Stromversorgungskabel wurde gelöst, die Verbindung zur Batterie besteht nicht mehr oder das Kabel bzw. die Batterie ist falsch angeschlossen.

Gespeicherte Sender und die korrekte Uhrzeit werden gelöscht.

Die Sicherung ist durchgebrannt.

Störgeräusche sind zu hören, wenn der Zündschlüssel gedreht wird.

- Die Leitungen sind nicht korrekt an den Stromanschluss für Zubehörgeräte angeschlossen.

Das Gerät wechselt während der Wiedergabe bzw. des Radioempfangs in den Demo-Modus.

- Wenn [DEMO-ON] eingestellt ist und 5 Minuten lang keine Funktion ausgeführt wird, wechselt das Gerät in den Demo-Modus.
 - Stellen Sie [DEMO-OFF] ein (Seite 13).

Die Anzeige wird ausgeblendet bzw. erscheint nicht im Display.

- Der Dimmer ist auf [DIM-ON] eingestellt (Seite 13).
- Die Anzeige wird ausgeblendet, wenn Sie OFF gedrückt halten.
 - Drücken Sie OFF am Gerät erneut, bis die Anzeige eingeblendet wird.
- Die Anschlüsse sind verschmutzt (Seite 15).

Die Funktionstasten funktionieren nicht. Die Disc lässt sich nicht auswerfen.

- Drücken Sie DSPL und ↵ (Zurück)/MODE länger als 2 Sekunden, um das Gerät zurückzusetzen.
Der Speicherinhalt wird gelöscht.
Setzen Sie das Gerät aus Sicherheitsgründen nicht beim Fahren zurück.

Radioempfang

Sender lassen sich nicht empfangen. Der Ton ist stark gestört.

- Die Verbindung wurde nicht richtig hergestellt.
 - Prüfen Sie die Verbindung der Autoantenne.
 - Wenn die Motorantenne nicht automatisch ausgefahren wird, prüfen Sie die Verbindung der Motorantennen-Steuerleitung.

Gespeicherte Sender lassen sich nicht einstellen.

- Das Sendesignal ist zu schwach.

RDS

Der Sendersuchlauf (SEEK) startet nach ein paar Sekunden Radioempfang.

- Der Sender ist kein Verkehrsfunksender (TP) oder die Sendesignale sind zu schwach.
 - Deaktivieren Sie TA (Seite 8).

Es sind keine Verkehrsdurchsagen zu hören.

- Aktivieren Sie TA (Seite 8).
- Der Sender sendet keine Verkehrsdurchsagen, obwohl es sich um einen Verkehrsfunksender (TP) handelt.
 - Stellen Sie einen anderen Sender ein.

Bei der PTY-Funktion wird [- - - - -] angezeigt.

- Der aktuelle Sender ist kein RDS-Sender.
- Es wurden keine RDS-Daten empfangen.
- Der Sender gibt den Programmtyp nicht an.

Der Programmdienstname blinkt.

- Für den aktuellen Sender gibt es keine Alternativfrequenz.
 - Drücken Sie SEEK +/-, solange der Programmdienstname blinkt. [PI SEEK] wird angezeigt und das Gerät beginnt dann mit der Suche nach einer Frequenz mit denselben PI-Daten (Programmkenung).

CD-Wiedergabe

Die Disc lässt sich nicht abspielen.

- Die Disc ist beschädigt oder verschmutzt.
- Die CD-R/CD-RW ist nicht als Audio-CD konzipiert (Seite 14).

MP3-/WMA-Dateien können nicht wiedergegeben werden.

- Die Disc ist nicht mit dem MP3-/WMA-Format bzw. der Version kompatibel. Einzelheiten zu abspielbaren Discs und den Formaten finden Sie auf der Support-Website.

Es dauert länger, bis die Wiedergabe von MP3-/WMA-Dateien beginnt.

- Bei folgenden Discs dauert es länger, bis die Wiedergabe beginnt:
 - Discs mit einer komplizierten Datei-/Ordnerstruktur.
 - Multisession-Discs.
 - Discs, zu denen noch Daten hinzugefügt werden können.

Tonsprünge treten auf.

- Die Disc ist beschädigt oder verschmutzt.

USB-Wiedergabe

Sie können über einen USB-Hub nichts wiedergeben lassen.

- Dieses Gerät kann keine USB-Geräte erkennen, die über einen USB-Hub angeschlossen sind.

Es dauert länger, bis an einem USB-Gerät die Wiedergabe beginnt.

- Die Dateien auf dem USB-Gerät befinden sich in einer komplizierten Datei-/Ordnerstruktur.

Der Ton setzt aus.

- Bei einer hohen Bitrate von über 320 Kbps kommt es möglicherweise zu Tonaussetzern.

Fehleranzeigen/Meldungen**ERROR**

- Die Disc ist verschmutzt oder falsch herum eingelegt.
 - Reinigen Sie die Disc bzw. legen Sie sie korrekt ein.
- Eine leere Disc wurde eingelegt.
- Die Disc kann aufgrund eines Problems nicht wiedergegeben werden.
 - Legen Sie eine andere Disc ein.
- Das USB-Gerät wurde nicht automatisch erkannt.
 - Schließen Sie es erneut an.
- Drücken Sie **▲**, um die Disc herauszunehmen.

HUB NO SUPRT (Hubs nicht unterstützt)

- Ein USB-Hub wird von diesem Gerät nicht unterstützt.

IPD STOP

- Wenn die wiederholte Wiedergabe nicht eingestellt ist, wurde die Wiedergabe des letzten Titels im Album abgeschlossen. Die Musikanwendung auf dem iPod/iPhone ist beendet.
 - Drücken Sie PAUSE, um die Wiedergabe erneut zu starten.

NO AF (Keine Alternativfrequenzen)

- Für den aktuellen Sender gibt es keine Alternativfrequenz.
 - Drücken Sie SEEK +/-, solange der Programmnamenname blinkt. Das Gerät beginnt dann mit der Suche nach einer Frequenz mit denselben PI-Daten (Programmkennung). [PI SEEK] wird angezeigt.

NO DEV (Kein Gerät)

- [USB] wurde als Tonquelle ausgewählt, aber es ist kein USB-Gerät angeschlossen. Ein USB-Gerät oder ein USB-Kabel wurde während der Wiedergabe von diesem Gerät getrennt.
 - Schließen Sie unbedingt USB-Gerät und USB-Kabel an.

NO MUSIC

- Die Disc bzw. das USB-Gerät enthält keine Musikdateien.
 - Legen Sie eine Musik-CD ein.
 - Schließen Sie ein USB-Gerät an, das eine Musikdatei enthält.

NO TP (Keine Verkehrsfunksender)

- Das Gerät sucht weiter nach verfügbaren Verkehrsfunksendern (TP).

OVERLOAD

- Das USB-Gerät ist überlastet.
 - Trennen Sie das USB-Gerät von diesem Gerät und wechseln Sie mit SRC die Tonquelle.
 - Das USB-Gerät funktioniert nicht einwandfrei oder ein nicht unterstütztes Gerät ist angeschlossen.

PUSH EJT (Auswurf Taste drücken)

- Die Disc lässt sich nicht auswerfen.
 - Drücken Sie **▲** (Auswerfen).

READ

- Das Gerät liest gerade alle Titel- und Albuminformationen von der Disc ein.
 - Bitte warten Sie, bis das Einlesen abgeschlossen ist. Die Wiedergabe beginnt danach automatisch. Je nach Disc-Struktur kann das Einlesen länger als eine Minute dauern.

USB NO SUPRT (USB nicht unterstützt)

- Das angeschlossene USB-Gerät wird nicht unterstützt.
 - Einzelheiten zur Kompatibilität Ihres USB-Geräts finden Sie auf der Support-Website.

[LLLL] oder [RRRR]

- Sie sind beim Rückwärts- oder Vorwärtssuchen am Anfang bzw. Ende der Disc angelangt und können nicht weitersuchen.

[_]

→ Das Zeichen kann nicht angezeigt werden.

Wenn sich das Problem mit diesen Abhilfemaßnahmen nicht beheben lässt, wenden Sie sich an einen Sony-Händler. Wenn Sie das Gerät aufgrund einer Störung bei der CD-Wiedergabe zur Reparatur bringen, bringen Sie bitte auch die Disc mit, die eingelegt war, als das Problem zum ersten Mal auftrat.

Pour plus de sécurité, installez cet appareil dans le tableau de bord de votre véhicule. Pour de plus amples informations sur l'installation et les raccordements, reportez-vous au manuel d'installation et de raccordement fourni.

Fabriqué en Thaïlande

Propriétés des diodes laser

- Durée d'émission : ininterrompue
 - Puissance du laser : inférieure à 53,3 μ W
- (Cette puissance correspond à la valeur mesurée à une distance de 200 mm de la surface de la lentille de l'objectif du bloc de saisie optique avec une ouverture de 7 mm.)

Avis à l'attention des clients : les informations suivantes s'appliquent uniquement aux appareils vendus dans des pays qui appliquent les directives de l'Union Européenne

Fabricant : Sony Corporation, 1-7-1 Konan Minato-ku Tokyo, 108-0075 Japon

Pour toute question relative à la conformité des produits dans l'UE : Sony Deutschland GmbH, Hedelfinger Strasse 61, 70327 Stuttgart, Allemagne

Avertissement au cas où le contact de votre voiture ne dispose pas d'une position ACC

Veillez à activer la fonction AUTO OFF (page 11). L'appareil s'éteint alors complètement et automatiquement à l'issue d'un délai défini une fois l'appareil mis hors tension, afin d'éviter que la batterie ne se décharge. Si vous n'activez pas la fonction AUTO OFF, appuyez sur la touche OFF et maintenez-la enfoncée jusqu'à ce que l'affichage disparaisse chaque fois que vous coupez le contact.

Table des matières

Guide des composants et des commandes	4
---	---

Préparation

Retrait de la façade	5
Réglage de l'horloge	6
Raccordement d'un iPod/périphérique USB	6
Raccordement d'un autre appareil audio portable	6

Ecoute de la radio

Ecoute de la radio	7
Utilisation du système RDS (système de radiocommunication de données)	7

Lecture

Lecture d'un disque	9
Lecture d'un iPod/périphérique USB	9
Recherche et lecture de plages	10

Paramètres

Désactivation du mode DEMO	11
Utilisation des réglages de base	11
Configuration GENERAL	11
Configuration SOUND	12
EQ3 PRESET	12
EQ3 SETTING	12
Configuration DISPLAY	12

Informations complémentaires

Précautions	13
Entretien	14
Spécifications	15
Dépannage	16

Guide des composants et des commandes

Appareil principal

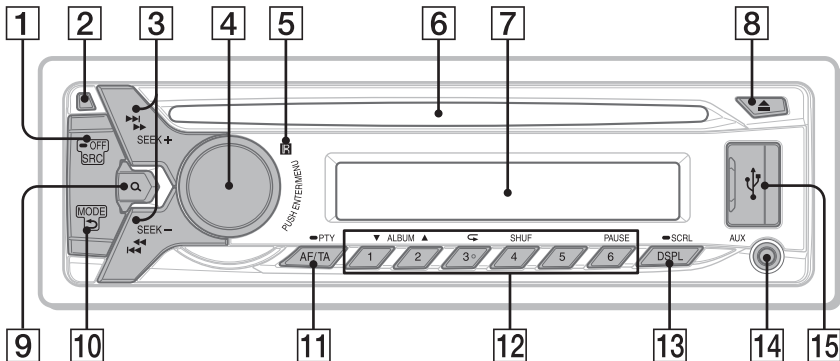

La touche numérique 3/↺ (répétition) possède un point tactile.

1 SRC (source)

Permet de mettre l'appareil sous tension.
Permet de modifier la source.

-OFF

Appuyez sur la touche et maintenez-la enfoncée pendant 1 seconde pour mettre l'appareil hors tension.

Appuyez sur la touche et maintenez-la enfoncée pendant plus de 2 secondes pour mettre l'appareil hors tension et désactiver l'affichage.

2 Touche de déverrouillage de la façade

3 SEEK +/-

Permet de syntoniser automatiquement des stations de radio. Appuyez et maintenez-la enfoncée pour syntoniser manuellement.

◀◀/▶▶ (préc./suiv.) ◀◀/▶▶ (retour rapide/avance rapide)

4 Molette de réglage

Tournez cette commande pour régler le niveau du volume.

ENTER

Permet de valider l'élément sélectionné.

MENU

Permet d'afficher le menu de configuration.

5 Récepteur de la télécommande

6 Fente d'insertion des disques

7 Fenêtre d'affichage

8 ▲ (éjection du disque)

9 Q (parcourir) (page 10)

Permet d'accéder au mode Parcourir pendant la lecture.

10 ↶ (retour)

Pour revenir à l'écran précédent.

MODE (page 7, 9)

11 AF (Fréquences alternatives)/TA (Messages de radioguidage)

Permettent de régler les fonctions AF et TA.

-PTY (Type d'émission)

Appuyez sur la touche et maintenez-la enfoncée pour sélectionner PTY en RDS.

12 Touches numériques (1 à 6)

Permettent de recevoir des stations mémorisées. Appuyez et maintenez-les enfoncées pour mémoriser des stations.

ALBUM ▼/▲

Permet de sauter un album sur l'appareil audio. Appuyez et maintenez-la

enfoncée pour sauter des albums en continu.

↺ (répétition)

SHUF (aléatoire)

PAUSE

13 DSPL (affichage)

Permet de modifier les rubriques d'affichage.

-SCRL (défilement)

Appuyez et maintenez-la enfoncée pour faire défiler une rubrique d'affichage.

14 Prise d'entrée AUX

15 Port USB

Préparation

Retrait de la façade

Vous pouvez retirer la façade de cet appareil pour le protéger du vol.

1 Appuyez sur la touche OFF ① et maintenez-la enfoncée.

L'appareil est mis hors tension.

2 Appuyez sur la touche de déverrouillage de la façade ②, puis retirez cette dernière en la tirant vers vous.

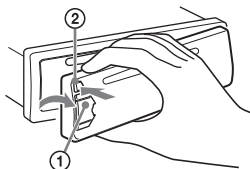

Alarme d'avertissement

Si vous mettez la clé de contact en position OFF sans retirer la façade, l'alarme d'avertissement retentit pendant quelques secondes. L'alarme retentit uniquement lorsque l'amplificateur intégré est utilisé.

Installation de la façade

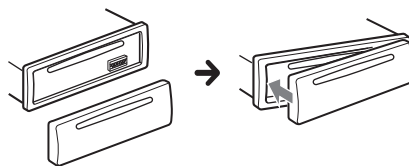

Réglage de l'horloge

- 1 Appuyez sur MENU, tournez la molette de réglage pour sélectionner [GENERAL], puis appuyez dessus.
- 2 Tournez la molette de réglage pour sélectionner [CLOCK-ADJ], puis appuyez dessus.
L'indication des heures clignote.
- 3 Tournez la molette de réglage pour régler l'heure et les minutes.
Appuyez sur SEEK +/- pour déplacer l'indication numérique.
- 4 Une fois les minutes réglées, appuyez sur MENU.
La configuration est terminée et l'horloge démarre.

Pour afficher l'horloge, appuyez sur DSPL.

Raccordement d'un iPod/ périphérique USB

- 1 Baissez le volume sur l'appareil.
- 2 Raccordez l'iPod/périphérique USB à l'appareil.
Pour raccorder un iPod/iPhone, utilisez le câble de connexion USB pour iPod (non fourni).

Lors du raccordement d'un iPhone 5

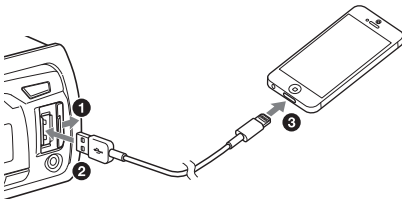

Raccordement d'un autre appareil audio portable

- 1 Mettez l'appareil audio portable hors tension.
- 2 Baissez le volume sur l'appareil.
- 3 Raccordez l'appareil audio portable à la prise d'entrée AUX (mini-prise stéréo) de l'appareil à l'aide d'un cordon de raccordement* (non fourni).

* Veillez à utiliser une fiche de type droit.

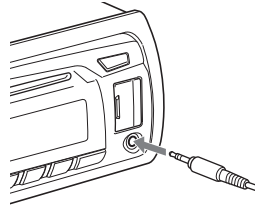

- 4 Appuyez sur SRC pour sélectionner [AUX].

Pour faire correspondre le niveau de volume de l'appareil raccordé à celui d'autres sources

Démarrez la lecture sur l'appareil audio portable, à un niveau de volume moyen et réglez votre appareil sur le volume d'écoute habituel.

Appuyez sur MENU et tournez la molette de réglage.

Sélectionnez [SOUND] → [AUX VOL] (page 12).

Ecoute de la radio

Ecoute de la radio

Pour écouter la radio, appuyez sur SRC afin de sélectionner [TUNER].

Mémorisation automatique (BTM)

- 1 Appuyez sur MODE pour changer de bande (FM1, FM2, FM3, MW (PO) ou LW (GO)).
- 2 Appuyez sur MENU, tournez la molette de réglage pour sélectionner [GENERAL], puis appuyez dessus.
- 3 Tournez la molette de réglage pour sélectionner [BTM], puis appuyez dessus.
L'appareil mémorise les stations sur les touches numériques dans l'ordre des fréquences.

Syntonisation

- 1 Appuyez sur MODE pour changer de bande (FM1, FM2, FM3, MW (PO) ou LW (GO)).
- 2 Procédez à la syntonisation.
Syntonisation manuelle
Appuyez sur la touche SEEK +/- pour localiser la fréquence approximative, puis appuyez plusieurs fois sur SEEK +/- pour régler la fréquence souhaitée avec précision.
Syntonisation automatique
Appuyez sur SEEK +/-.
Le balayage s'interrompt lorsque l'appareil capte une station. Répétez cette procédure jusqu'à ce que vous captiez la station souhaitée.

Mémorisation manuelle

- 1 Lorsque vous recevez la station que vous souhaitez mémoriser, appuyez sur une touche numérique (1 à 6) et maintenez-la enfoncée jusqu'à ce que [MEM] apparaisse.

Réception des stations mémorisées

- 1 Sélectionnez la bande, puis appuyez sur une touche numérique (1 à 6).

Utilisation du système RDS (système de radiocommunication de données)

Réglage des fonctions AF (Fréquences alternatives) et TA (Messages de radioguidage)

AF règle en permanence la station sur le signal le plus fort du réseau et TA propose les messages et les programmes de radioguidage (TP) disponibles.

- 1 Appuyez sur AF/TA pour sélectionner [AF-ON], [TA-ON], [AF/TA-ON] ou [AF/TA-OFF].

Mémorisation de stations RDS avec les réglages AF et TA

Vous pouvez présélectionner les stations RDS avec un réglage AF/TA. Réglez AF/TA, puis mémorisez la station à l'aide de la fonction BTM ou manuellement. Si vous effectuez une présélection manuelle, vous pouvez également présélectionner des stations non-RDS.

Réception de messages d'urgence

Lorsque la fonction AF ou TA est activée, les messages d'urgence interrompent automatiquement la source sélectionnée en cours de diffusion.

Lors du réglage du niveau de volume pendant la diffusion d'un message de radioguidage

Le niveau est enregistré dans la mémoire pour les messages de radioguidage suivants, indépendamment du niveau de volume normal.

Ecoute continue d'une émission régionale (REGIONAL)

Lorsque les fonctions AF et REGIONAL sont activées, vous ne basculez pas vers une station régionale ayant une fréquence plus puissante. Si vous quittez la zone de réception de cette émission régionale, réglez [REG-OFF] dans la configuration GENERAL en cours de réception FM (page 11). Cette fonction est inopérante au Royaume-Uni et dans certaines autres régions.

Fonction de liaison locale (Royaume-Uni uniquement)

Cette fonction vous permet de sélectionner d'autres stations locales de la région, même si elles ne sont pas associées à vos touches numériques.

En cours de réception FM, appuyez sur une touche numérique (1 à 6) sur laquelle une station locale est mémorisée. Dans les 5 secondes qui suivent, appuyez de nouveau sur la touche numérique de la station locale. Répétez cette procédure jusqu'à ce que vous captiez la station locale souhaitée.

Sélection de types d'émission (PTY)

Utilisez PTY pour afficher ou rechercher le type d'émission souhaité.

- 1 Appuyez sur la touche PTY et maintenez-la enfoncée pendant la réception FM.

- 2 Tournez la molette de réglage jusqu'à ce que le type d'émission souhaité apparaisse, puis appuyez dessus.

L'appareil commence à rechercher une station diffusant le type d'émission sélectionné.

Types d'émissions

NEWS (Nouvelles), **AFFAIRS** (Dossiers d'actualité), **INFO** (Informations), **SPORT** (Sports), **EDUCATE** (Education), **DRAMA** (Théâtre), **CULTURE** (Culture), **SCIENCE** (Science), **VARIED** (Divers), **POP M** (Musique pop), **ROCK M** (Rock), **EASY M** (Musique légère), **LIGHT M** (Musique classique légère), **CLASSICS** (Musique classique), **OTHER M** (Autres styles de musique), **WEATHER** (Météo), **FINANCE** (Finance), **CHILDREN** (Emissions pour les enfants), **SOCIAL A** (Affaires sociales), **RELIGION** (Religion), **PHONE IN** (Emissions ligne ouverte), **TRAVEL** (Voyage), **LEISURE** (Loisirs), **JAZZ** (Jazz), **COUNTRY** (Musique country), **NATION M** (Musique nationale), **OLDIES** (Musique d'autrefois), **FOLK M** (Musique folk), **DOCUMENT** (Documentaires)

Réglage de l'heure (CT)

Les données CT accompagnant la transmission RDS assurent un réglage de l'horloge.

- 1 Sélectionnez [CT-ON] dans la configuration GENERAL (page 11).

Lecture d'un disque

- 1 Insérez le disque (étiquette vers le haut).

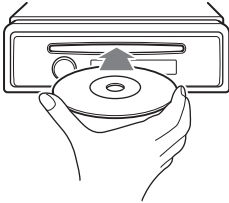

La lecture commence automatiquement.

Lecture d'un iPod/ périphérique USB

Dans ce mode d'emploi, « iPod » est utilisé comme terme générique pour désigner les fonctions iPod d'un iPod et d'un iPhone, sauf mention contraire dans le texte ou les illustrations.

Pour plus de détails sur la compatibilité de votre iPod, consultez la section « A propos de l'iPod » (page 14) ou visitez le site d'assistance indiqué sur la couverture arrière.

Des périphériques USB de stockage de masse (MSC), tels qu'une clé USB, un lecteur multimédia numérique ou un téléphone Android™, compatibles avec la norme USB peuvent être utilisés avec cet appareil. Selon le lecteur multimédia numérique ou le téléphone Android, il peut être obligatoire de choisir MSC comme mode de connexion USB.

Remarques

- Pour plus de détails sur la compatibilité de votre périphérique USB, visitez le site d'assistance indiqué sur la couverture arrière.
- La lecture des fichiers MP3/WMA suivants n'est pas prise en charge.
 - fichiers comprimés sans perte

- fichiers contenant une protection des droits d'auteur
- fichiers DRM (Gestion des droits numériques)
- fichiers audio multicanaux

- 1 Raccordez un iPod/périphérique USB au port USB (page 6).

La lecture commence.

Si un périphérique USB est déjà raccordé, lancez la lecture en appuyant sur SRC pour sélectionner [USB] ([IPD] apparaît sur l'affichage lorsque l'iPod est identifié).

- 2 Réglez le volume sur cet appareil.

Interruption de la lecture

Appuyez sur la touche OFF et maintenez-la enfoncée pendant 1 seconde.

Retrait du périphérique

Arrêtez la lecture, puis retirez le périphérique.

Avertissement concernant l'iPhone

Lorsque vous connectez un iPhone via USB, le volume d'appel du téléphone est contrôlé par l'iPhone, et non plus par l'appareil. En cours d'appel, n'augmentez pas le volume de l'appareil par inadvertance, car une fois l'appel terminé vous risqueriez d'être surpris par l'augmentation soudaine du niveau du son.

Utilisation directe d'un iPod (Commande passager)

Appuyez sur la touche MODE et maintenez-la enfoncée pendant la lecture pour afficher [MODE IPOD] afin d'activer la commande directe par l'iPod.



Notez que le volume peut être réglé uniquement avec l'appareil.

Pour quitter la commande passager

Appuyez sur la touche MODE et maintenez-la enfoncée pour afficher [MODE AUDIO].



Recherche et lecture de plages

Lecture répétée et aléatoire

- 1** Pendant la lecture, appuyez sur  (répétition) pour activer la lecture répétée ou sur SHUF pour activer la lecture aléatoire.
- 2** Appuyez plusieurs fois sur  (répétition) ou sur SHUF pour sélectionner le mode de lecture répétée ou aléatoire souhaité.
Le démarrage de la lecture dans le mode sélectionné peut prendre un certain temps.

Les modes de lecture disponibles diffèrent selon la source audio sélectionnée.

Recherche d'une plage par son nom (Quick-BrowZer™)

- 1** Pendant la lecture d'un CD ou d'un périphérique USB, appuyez sur  (parcourir)* pour afficher la liste des catégories de recherche.
Lorsque la liste des plages s'affiche, appuyez plusieurs fois sur  (retour).
* Pendant la lecture, appuyez sur  (parcourir) pendant plus de 2 secondes pour revenir directement au début de la liste de catégories.
- 2** Tournez la molette de réglage pour sélectionner la catégorie de recherche de votre choix, puis appuyez pour valider.
- 3** Répétez l'étape 2 pour rechercher la plage souhaitée.
La lecture commence.

Pour quitter le mode Quick-BrowZer
Appuyez sur  (parcourir).

Recherche d'éléments par saut (Mode Saut)

- 1** Appuyez sur  (parcourir)
- 2** Appuyez sur SEEK +.
- 3** Tournez la molette de réglage pour sélectionner l'élément.
L'appareil effectue des sauts dans la liste par incrément de 10% du nombre total d'éléments.
- 4** Appuyez sur la touche ENTER pour revenir au mode Quick-BrowZer.
Le paramètre sélectionné apparaît.
- 5** Tournez la molette de réglage pour sélectionner l'élément souhaité, puis appuyez dessus.
La lecture commence.

Désactivation du mode DEMO

Vous pouvez désactiver l'écran de démonstration qui apparaît lorsque cet appareil est hors tension.

- 1 Appuyez sur MENU, tournez la molette de réglage pour sélectionner [DISPLAY], puis appuyez dessus.
- 2 Tournez la molette de réglage pour sélectionner [DEMO], puis appuyez dessus.
- 3 Tournez la molette de réglage pour sélectionner [DEMO-OFF], puis appuyez dessus.
Le réglage est terminé.
- 4 Appuyez deux fois sur ↵ (retour).
L'affichage revient au mode de réception/lecture normal.

Utilisation des réglages de base

Vous pouvez configurer les options du menu conformément à la procédure suivante. Les options suivantes peuvent être définies, selon la source et le réglage.

- 1 Appuyez sur MENU.
- 2 Tournez la molette de réglage pour sélectionner la catégorie de configuration, puis appuyez dessus.

Vous avez le choix entre les catégories de configuration suivantes :

- Configuration GENERAL (page 11)
- Configuration SOUND (page 12)
- Configuration DISPLAY (page 12)

- 3 Tournez la molette de réglage pour sélectionner les options, puis appuyez dessus.

Pour revenir à l'écran précédent

Appuyez sur ↵ (retour).

Configuration GENERAL

CLOCK-ADJ (Réglage de l'horloge) (page 6)

CAUT ALM (Alarme d'avertissement)

Permet d'activer la fonction d'alarme d'avertissement : [ON], [OFF] (page 5).
(Disponible uniquement lorsque l'appareil est hors tension.)

BEEP

Permet d'activer le bip sonore : [ON], [OFF].

AUTO OFF

Permet d'éteindre automatiquement après un laps de temps choisi lorsque l'appareil est mis hors tension : [NO], [30S] (30 seconds), [30M] (30 minutes), [60M] (60 minutes).

AUX-A (Audio AUX)

Permet d'activer l'affichage de la source AUX : [ON], [OFF]. (Disponible uniquement lorsque l'appareil est hors tension.)

CT (Heure)

Permet d'activer la fonction CT : [ON], [OFF].

REGIONAL

Permet de restreindre la réception à une région spécifique : [ON], [OFF]. (Disponible uniquement lorsqu'une station FM est captée.)

BTM (page 7)

Configuration SOUND

EQ3 PRESET

Permet d'activer ou de désactiver une des 7 courbes de l'égaliseur disponibles : [XPLOD], [VOCAL], [EDGE], [CRUISE], [SPACE], [GRAVITY], [CUSTOM], [OFF].
Il est possible de mémoriser le réglage de la courbe de l'égaliseur pour chaque source.

EQ3 SETTING

Permet de régler [CUSTOM] de EQ3.
Permet de sélectionner les paramètres de l'égaliseur : [LOW], [MID], [HIGH].
Pour restaurer la courbe par défaut de l'égaliseur, appuyez sur la touche ENTER et maintenez-la enfoncée avant la fin du réglage.

BALANCE

Permet de régler la balance du son : [RIGHT-15] - [CENTER] - [LEFT-15].

FADER

Permet de régler le niveau relatif : [FRONT-15] - [CENTER] - [REAR-15].

LOUDNESS (Intensité sonore dynamique)

Permet de renforcer les graves et les aigus et d'entendre des sons clairs à des volumes faibles : [ON], [OFF].

SW LEVEL (Niveau du caisson de graves)

Permet de régler le volume du caisson de graves : [+2 dB] - [0 dB] - [-2 dB].

AUX VOL (Niveau de volume AUX)

Permet de régler le niveau de volume de chaque appareil auxiliaire raccordé : [+18 dB] - [0 dB] - [-8 dB].
Ce réglage évite d'ajuster le niveau de volume entre les sources.

Configuration DISPLAY

DEMO (Démonstration)

Permet d'activer la démonstration : [ON], [OFF].

DIMMER

Permet de modifier la luminosité de l'affichage : [ON], [OFF].

AUTO SCR (Défilement automatique)

Permet de faire défiler automatiquement les rubriques longues : [ON], [OFF].

M.DISPLAY (Affichage animé)

Permet d'afficher les motifs animés : [ON], [OFF].

Précautions

- Si votre véhicule est resté garé en plein soleil, laissez l'appareil refroidir avant de l'utiliser.
- Ne laissez pas la façade ou les appareils audio à l'intérieur de la voiture, au risque de provoquer un dysfonctionnement en raison de la température élevée de celle-ci en plein soleil.
- L'antenne électrique se déploie automatiquement.

Condensation

Si de la condensation se produisait dans l'appareil, retirez le disque et attendez environ une heure que l'humidité se soit évaporée. Sinon l'appareil ne fonctionnera pas correctement.

Pour conserver un son de haute qualité

Ne renversez pas de liquide sur l'appareil ou sur les disques.

Remarques sur les disques

- N'exposez pas les disques à la lumière directe du soleil ou à des sources de chaleur comme des conduits d'air chaud et ne les laissez pas dans une voiture garée en plein soleil.
- Avant la lecture, nettoyez les disques avec un chiffon de nettoyage en partant du centre vers l'extérieur. N'utilisez pas de solvants tels que de l'essence, du diluant, des nettoyeurs disponibles dans le commerce.
- Cet appareil est conçu pour la lecture des disques conformes à la norme Compact Disc (CD). Les DualDiscs et certains disques de musique encodés avec des technologies de protection des droits d'auteur ne sont pas conformes à la norme



Compact Disc (CD), par conséquent, ces disques ne peuvent pas être lus avec cet appareil.

- Disques NE POUVANT PAS être lus sur cet appareil
 - Disques sur lesquels sont collés des étiquettes, des autocollants, de l'adhésif ou du papier. La lecture de tels disques pourrait entraîner un problème de fonctionnement ou endommager le disque.
 - Disques de forme non standard (notamment en forme de cœur, de carré ou d'étoile). Vous risquez d'endommager votre appareil si vous essayez de les lire.
 - Disques de 8 cm.

Remarques sur les disques CD-R/CD-RW

- Nombre maximal de : (CD-R/CD-RW uniquement)
 - dossiers (albums) : 150 (y compris le répertoire racine)
 - fichiers (pages) et dossiers : 300 (ce nombre peut être inférieur à 300 si les noms de dossiers/fichiers contiennent un grand nombre de caractères)
 - caractères affichables pour un nom de dossier/fichier : 32 (Joliet)/64 (Romeo)
- Si le disque en multisession commence par une session CD-DA, il est identifié comme un disque CD-DA et les autres sessions ne sont pas lues.
- Disques NE POUVANT PAS être lus sur cet appareil
 - Les CD-R/CD-RW avec une qualité d'enregistrement médiocre.
 - Les CD-R/CD-RW enregistrés avec un appareil d'enregistrement incompatible.
 - Les CD-R/CD-RW finalisés de façon incorrecte.
 - Les CD-R/CD-RW autres que ceux enregistrés au format de CD de musique ou au format MP3 conforme à la norme ISO9660 Level 1/Level 2, Joliet/Romeo ou multisession.

Ordre de lecture des fichiers MP3/WMA

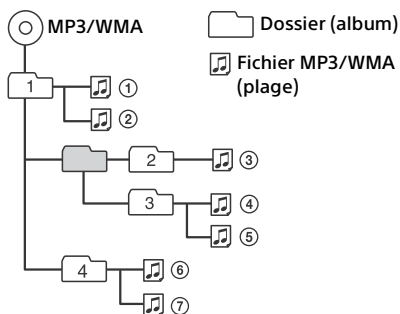

A propos de l'iPod

- Vous pouvez raccorder cet appareil aux modèles d'iPod suivants. Mettez vos périphériques iPod à jour avec le logiciel le plus récent avant toute utilisation.

Made for

- iPod touch (5ème génération)
- iPod touch (4ème génération)
- iPod touch (3ème génération)
- iPod touch (2ème génération)
- iPod classic
- iPod nano (7ème génération)
- iPod nano (6ème génération)
- iPod nano (5ème génération)
- iPod nano (4ème génération)
- iPod nano (3ème génération)
- iPod nano (2ème génération)
- iPod nano (1ère génération)*
- iPhone 5
- iPhone 4S
- iPhone 4
- iPhone 3GS
- iPhone 3G

* La commande passerager n'est pas disponible pour l'iPod nano (1ère génération).

- « Made for iPod » et « Made for iPhone » signifient qu'un accessoire électronique a été conçu pour être connecté spécifiquement à un iPod ou un iPhone, respectivement, et qu'il a été certifié par le développeur comme étant conforme aux normes de performances Apple. Apple n'est pas responsable du bon fonctionnement de cet appareil ni de sa conformité aux normes et réglementations de sécurité. Veuillez noter que l'utilisation de cet accessoire avec un iPod ou un iPhone peut affecter les performances des transmissions sans fil.

Si vous avez des questions ou des problèmes concernant cet appareil qui ne sont pas abordés dans ce mode d'emploi, contactez votre revendeur Sony.

Entretien

Nettoyage des connecteurs

L'appareil peut ne pas fonctionner correctement si les connecteurs entre l'appareil et la façade sont souillés. Pour éviter cette situation, retirez la façade (page 5) et nettoyez les connecteurs à l'aide d'un coton-tige. N'exercez pas une pression trop forte, sinon les connecteurs peuvent être endommagés.

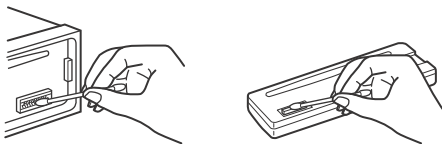

Remarques

- Pour plus de sécurité, coupez le contact avant de nettoyer les connecteurs et retirez la clé de contact.
- Ne touchez jamais les connecteurs directement avec les doigts ou avec un objet métallique.

Spécifications

Radio

FM

Plage de syntonisation : 87,5 – 108,0 MHz

Borne d'antenne :

Connecteur d'antenne externe

Moyenne fréquence : 25 kHz

Sensibilité utile : 8 dBf

Sélectivité : 75 dB à 400 kHz

Rapport signal/bruit : 80 dB (stéréo)

Séparation : 50 dB à 1 kHz

Réponse en fréquence : 20 – 15 000 Hz

MW (PO)/LW (GO)

Plage de syntonisation :

MW : 531 – 1 602 kHz

LW : 153 – 279 kHz

Borne d'antenne :

Connecteur d'antenne externe

Moyenne fréquence :

9 124,5 kHz ou 9 115,5 kHz/4,5 kHz

Sensibilité : MW (PO) : 26 µV, LW (GO) : 45 µV

Lecteur CD

Rapport signal-bruit : 95 dB

Réponse en fréquence : 10 – 20 000 Hz

Pleurage et scintillement :

En dessous du seuil mesurable

Codec correspondant :

MP3 (.mp3) et WMA (.wma)

Lecteur USB

Interface : USB (haute vitesse)

Courant maximal : 1 A

Nombre maximal de données reconnaissables :

dossiers (albums) : 128

fichiers (plages) par dossier : 512

Codec correspondant :

MP3 (.mp3) et WMA (.wma)

Amplificateur de puissance

Sortie : sorties haut-parleurs

Impédance des haut-parleurs : 4 – 8 ohms

Puissance de sortie maximale : 55 W × 4 (sous 4 ohms)

Généralités

Sorties :

Borne de sorties audio (arrière, caisson de graves)

Borne de commande de l'antenne

électrique/amplificateur de puissance (REM OUT)

Entrées :

Borne d'entrée de commande à distance

Borne d'entrée de l'antenne

Prise d'entrée AUX (mini-prise stéréo)

Port USB

Alimentation requise : batterie de véhicule 12 V CC (masse négative)

Dimensions :

Environ 178 mm × 50 mm × 177 mm

(l/h/p)

Dimensions du support :

Environ 182 mm × 53 mm × 160 mm

(l/h/p)

Poids : environ 1,2 kg

Contenu du coffret :

Appareil principal (1)

Composants destinés à l'installation et au raccordement (1 jeu)

Il est possible que votre revendeur ne dispose pas de certains accessoires décrits ci-dessus. Veuillez vous adresser à lui pour tout renseignement complémentaire.

La conception et les spécifications sont sujettes à modification sans préavis.

Droits d'auteur

Quick-BrowZer est une marque commerciale de Sony Corporation.

Windows Media est une marque ou une marque déposée de Microsoft Corporation aux Etats-Unis et/ou dans d'autres pays.

Ce produit est protégé par des droits de propriété intellectuelle de Microsoft Corporation. Toute utilisation ou diffusion de la technologie décrite sortant du cadre de l'utilisation de ce produit est interdite sans licence accordée par Microsoft ou une filiale autorisée de Microsoft.

iPhone, iPod, iPod classic, iPod nano et iPod touch sont des marques de Apple Inc., déposées aux Etats-Unis et dans d'autres pays/régions.

Licence de la technologie de codage audio MPEG Layer-3 et des brevets obtenue de Fraunhofer IIS et Thomson.

Android est une marque commerciale de Google Inc. Son utilisation est soumise à l'autorisation de Google.

Dépannage

La liste de contrôles suivante vous aidera à remédier aux problèmes que vous pourriez rencontrer avec cet appareil.

Avant de passer en revue la liste de contrôles ci-dessous, vérifiez les procédures de raccordement et d'utilisation.

Pour plus de détails sur l'utilisation du fusible et sur le retrait de l'appareil du tableau de bord, reportez-vous au manuel d'installation/raccordement fourni avec cet appareil.

Si le problème n'est pas résolu, visitez le site d'assistance indiqué sur la couverture arrière.

Généralités

Aucun son.

- La position de la commande d'équilibre avant-arrière [FADER] n'est pas réglée pour un système à 2 haut-parleurs.

Aucun bip n'est émis.

- Un amplificateur de puissance en option est raccordé et vous n'utilisez pas l'amplificateur intégré.

Le contenu de la mémoire a été effacé.

- Le câble d'alimentation ou la batterie a été débranché ou n'est pas correctement raccordé.

Les stations mémorisées et l'heure sont effacées.

Le fusible a sauté.

Emission de bruit lorsque la position de la clé de contact est modifiée.

- Les câbles ne sont pas raccordés correctement au connecteur d'alimentation destiné aux accessoires.

En cours de lecture ou de réception, le mode de démonstration démarre.

- Si aucune opération n'est effectuée pendant 5 minutes avec [DEMO-ON] activé, le mode de démonstration démarre.
 - Réglez [DEMO-OFF] (page 12).

L'affichage disparaît de la fenêtre d'affichage ou il ne s'affiche pas.

- Le régulateur de luminosité est réglé sur [DIM-ON] (page 12).
- L'affichage est désactivé si vous maintenez la touche OFF enfoncée.
 - Maintenez de nouveau la touche OFF de l'appareil enfoncée jusqu'à ce que l'affichage apparaisse.
- Les connecteurs sont sales (page 14).

Les touches de commande sont inopérantes. Le disque ne s'éjecte pas.

- Maintenez les touches DSPL et ↵ (retour)/MODE enfoncées pendant plus de 2 secondes pour réinitialiser l'appareil. Le contenu stocké dans la mémoire est effacé. Pour votre sécurité, ne réinitialisez pas l'appareil pendant que vous conduisez.

Réception radio

Impossible de capter des stations. Le son comporte des parasites.

- Le raccordement n'est pas correct.
 - Vérifiez le raccordement de l'antenne de voiture.
 - Si l'antenne automatique ne se déploie pas, vérifiez le raccordement du câble de commande de l'antenne électrique.

Impossible de capter une présélection.

- Le signal capté est trop faible.

RDS

Une recherche (SEEK) commence après quelques secondes d'écoute.

- La station ne diffuse pas de programmes de radioguidage (fonction TP désactivée) ou le signal capté est faible.
 - Désactivez TA (page 7).

Aucun message de radioguidage.

- Activez TA (page 7).
- La station n'émet pas de messages de radioguidage, malgré l'indication TP.
 - Réglez la fréquence pour capter une autre station.

PTY affiche [- - - - -].

- La station actuellement captée n'est pas une station RDS.
- Les données RDS n'ont pas été reçues.
- La station ne spécifie pas le type d'émission.

Le nom du service de l'émission clignote.

- Il n'existe aucune fréquence alternative pour la station actuelle.
 - Appuyez sur SEEK +/- pendant que le nom du service de l'émission clignote. [PI SEEK] apparaît et l'appareil commence à chercher une autre fréquence avec les mêmes données PI (identification de programme).

Lecture de CD

La lecture du disque ne démarre pas.

- Le disque est défectueux ou sale.
- Les CD-R/CD-RW ne sont pas destinés à un usage audio (page 13).

Impossible de lire des fichiers MP3/WMA.

- Le disque n'est pas compatible avec le format ou la version MP3/WMA. Pour plus de détails sur les disques et formats compatibles, visitez le site d'assistance.

Certains fichiers MP3/WMA exigent un délai plus long que d'autres avant le début de la lecture.

- La lecture des types de disques suivants exige un délai de démarrage plus long.
 - Disques comportant une hiérarchie de dossiers complexe.
 - Disques enregistrés en multisession.
 - Disques auxquels il est possible d'ajouter des données.

Le son saute.

- Le disque est défectueux ou sale.

Lecture USB

Ce lecteur ne permet pas la lecture d'éléments via un concentrateur USB.

- Cet appareil ne peut pas reconnaître les périphériques USB raccordés via un concentrateur USB.

La lecture sur un périphérique USB exige un délai de démarrage plus long.

- Le périphérique USB contient des fichiers comportant une hiérarchie de dossiers complexe.

Le son est intermittent.

- Il est possible que le son soit intermittent à un haut débit binaire supérieur à 320 kbit/s.

Affichage des erreurs et messages**ERROR**

- Le disque est sale ou inséré à l'envers.
 - Nettoyez le disque ou insérez-le correctement.
- Un disque vierge a été inséré.
- Le disque ne peut pas être lu en raison d'un problème.
 - Insérez-en un autre.
- Le périphérique USB n'a pas été automatiquement reconnu.
 - Raccordez-le de nouveau.
- Appuyez sur ▲ pour retirer le disque.

HUB NO SUPRT (concentrateurs non pris en charge)

- Cet appareil ne prend pas en charge les concentrateurs USB.

IPD STOP

- Lorsque la lecture répétée n'est pas activée, la lecture prend fin au terme de la dernière plage de l'album. L'application de musique de l'iPod/iPhone se ferme.
 - Appuyez sur PAUSE pour recommencer la lecture.

NO AF (aucune fréquence alternative)

- Il n'existe aucune fréquence alternative pour la station actuelle.
 - Appuyez sur SEEK +/- pendant que le nom du service de l'émission clignote. L'appareil commence à rechercher une autre fréquence avec les mêmes données d'identification de programme (PI) (l'indication [PI SEEK] apparaît).

NO DEV (pas de périphérique)

- [USB] est la source sélectionnée, mais aucun périphérique USB n'est raccordé. Un périphérique USB ou un câble USB a été déconnecté en cours de lecture.
 - Raccordez un périphérique USB et un câble USB.

NO MUSIC

- Le disque ou le périphérique USB ne contient pas de fichiers de musique.
 - Insérez un CD de musique.
 - Raccordez un périphérique USB contenant des fichiers de musique.

NO TP (aucun programme de radioguidage)

- L'appareil continue à rechercher les stations TP disponibles.

OVERLOAD

- Le périphérique USB est surchargé.
 - Déconnectez le périphérique USB, puis changez la source en appuyant sur SRC.
 - Le périphérique USB est défaillant ou un périphérique non pris en charge est raccordé.

PUSH EJT (appuyer sur éjecter)

- Impossible d'éjecter le disque.
 - Appuyez sur ▲ (éjecter).

READ

- L'appareil lit toutes les informations de plage et d'album du disque.
 - Attendez que la lecture soit terminée et la lecture commence automatiquement. Selon la structure du disque, cette opération peut prendre plus d'une minute.

USB NO SUPRT (USB non pris en charge)

- Le périphérique USB raccordé n'est pas pris en charge.
 - Pour plus de détails sur la compatibilité de votre périphérique USB, visitez le site d'assistance.

[L L L L] ou [7 7 7 7]

- Pendant le retour ou l'avance rapide, vous avez atteint le début ou la fin du disque et vous ne pouvez pas aller plus loin.

[_]

→ Impossible d'afficher le caractère.

Si ces solutions ne permettent pas d'améliorer la situation, contactez votre revendeur Sony le plus proche.

Si vous portez l'appareil à réparer en raison d'un problème de lecture de CD, apportez le disque utilisé au moment où le problème s'est produit.

Per motivi di sicurezza, assicurarsi di installare il presente apparecchio sul cruscotto dell'auto.

Per l'installazione e i collegamenti, consultare il manuale per l'installazione e i collegamenti in dotazione.

Fabbricato in Thailandia

Proprietà diodo laser

- Durata emissione: Continua
- Uscita laser: Meno di 53,3 μ W

(L'uscita corrisponde al valore misurato a una distanza di 200 mm dalla superficie della lente dell'obiettivo sul blocco pick-up ottico con apertura di 7 mm.)

Avviso per i clienti: le seguenti informazioni riguardano esclusivamente gli apparecchi venduti in paesi in cui sono applicate le direttive UE

Produttore: Sony Corporation, 1-7-1 Konan Minato-ku Tokyo, 108-0075 Giappone

Per la conformità del prodotto in ambito UE:

Sony Deutschland GmbH, Hedelfinger Strasse 61, 70327 Stuttgart, Germania

Avvertenza relativa all'installazione su un'auto sprovvista della posizione ACC (accessoria) sul blocchetto di accensione

Assicurarsi di impostare la funzione AUTO OFF (pagina 12). L'apparecchio si spegne completamente e in modo automatico dopo l'intervallo di tempo impostato dal relativo spegnimento, per evitare lo scaricamento della batteria. Se non viene impostata la funzione AUTO OFF, tenere premuto OFF fino a quando l'indicazione non scompare ogni volta che si spegne il motore.

Sommario

Guida ai componenti e ai comandi 4

Operazioni preliminari

Rimozione del pannello anteriore 5

Impostazione dell'orologio 6

Connessione di un iPod/dispositivo USB . . . 6

Collegamento di un altro dispositivo audio
portatile 6

Ascolto della radio

Ascolto della radio 7

Uso di RDS (sistema dati radio) 7

Riproduzione

Riproduzione di un disco 9

Riproduzione del contenuto di un iPod/
dispositivo USB 9

Ricerca e riproduzione dei brani 10

Impostazioni

Disattivazione del modo DEMO 11

Funzionamento delle impostazioni di
base 11

Impostazioni GENERAL 12

Impostazioni SOUND 12

EQ3 PRESET 12

EQ3 SETTING 12

Impostazioni DISPLAY 13

Informazioni aggiuntive

Precauzioni 13

Manutenzione 15

Caratteristiche tecniche 15

Guida alla soluzione dei problemi 17

Guida ai componenti e ai comandi

Unità principale

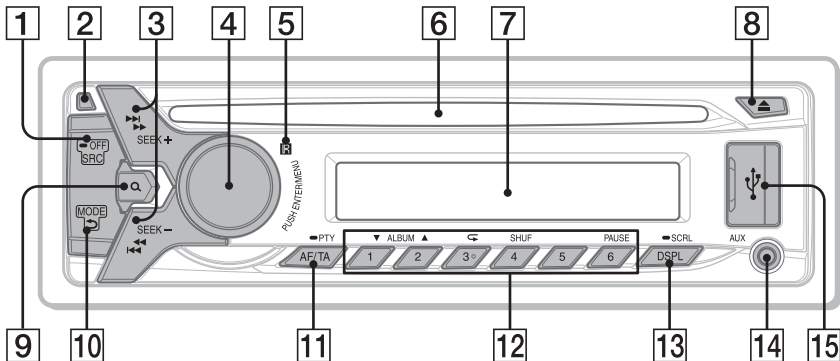

Sul tasto numerico 3/↺ (ripetizione) è presente un punto tattile.

- 1 SRC (sorgente)**
Accendere l'apparecchio.
Cambiare la sorgente.
-OFF
Tenere premuto per 1 secondo per spegnere l'apparecchio.
Tenere premuto per più di 2 secondi per spegnere l'apparecchio e il display.
- 2 Tasto rilascio pannello anteriore**
- 3 SEEK +/-**
Sintonizzare automaticamente le stazioni radio. Tenere premuto il tasto per la sintonizzazione manuale.
◀◀/▶▶ (precedente/successivo)
◀/▶ (indietro/avanti veloce)
- 4 Manopola di controllo**
Ruotare per regolare il volume.
ENTER
Accedere alla voce selezionata.
MENU
Aprire il menu di configurazione.
- 5 Ricettore del telecomando**
- 6 Alloggiamento del disco**
- 7 Finestra del display**
- 8 ▲ (espulsione disco)**
- 9 Q (browse) (pagina 10)**
Accedere al modo browse durante la riproduzione.
- 10 ↶ (indietro)**
Ritornare al display precedente.
MODE (pagina 7, 9)
- 11 AF (frequenze alternative)/TA (notiziari sul traffico)**
Impostare AF e TA.
-PTY (tipo di programma)
Tenere premuto per selezionare PTY in RDS.
- 12 Tasti numerici (da 1 a 6)**
Ricevere le stazioni radio memorizzate. Tenere premuto per memorizzare le stazioni.
ALBUM ▼/▲
Saltare un album per un dispositivo audio. Tenere premuto per saltare gli album in maniera continua.
↺ (ripetizione)
SHUF (casuale)
PAUSE

13 DSPL (display)

Cambiare le voci sul display.

-SCRL (scorrimento)

Tenere premuto per scorrere una voce del display.

14 Presa di ingresso AUX

15 Porta USB

Operazioni preliminari

Rimozione del pannello anteriore

Per evitare il furto dell'apparecchio, è possibile rimuoverne il pannello anteriore.

- 1** Tenere premuto OFF ①.
L'apparecchio si spegne.
- 2** Premere il tasto rilascio pannello anteriore ②, quindi estrarre il pannello tirandolo verso di sé.

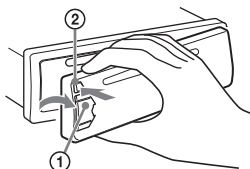

Segnale di avvertimento

Se la chiave di accensione viene impostata sulla posizione OFF senza che il pannello anteriore sia stato rimosso, viene emesso per alcuni secondi un segnale acustico di avvertimento. Tale segnale viene emesso solo se è in uso l'amplificatore incorporato.

Installazione del pannello anteriore

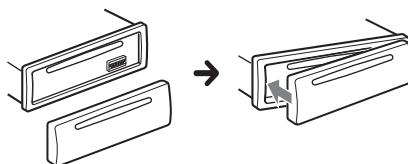

Impostazione dell'orologio

- 1** Premere MENU, ruotare la manopola di controllo per selezionare [GENERAL], quindi premere la manopola.
- 2** Ruotare la manopola di controllo per selezionare [CLOCK-ADJ], quindi premere la manopola.
L'indicazione dell'ora lampeggia.
- 3** Ruotare la manopola di controllo per impostare l'ora e i minuti.
Per passare da una cifra all'altra dell'indicazione digitale, premere SEEK +/-.
- 4** Dopo aver impostato i minuti, premere MENU.
L'impostazione è completata e l'orologio viene attivato.

Per visualizzare l'orologio, premere DSPL.

Connessione di un iPod/ dispositivo USB

- 1** Abbassare il volume sull'apparecchio.
- 2** Collegare l'iPod/dispositivo USB all'apparecchio.
Per collegare un iPod/iPhone, utilizzare il cavo di collegamento USB per iPod (non in dotazione).

Per il collegamento di un iPhone 5

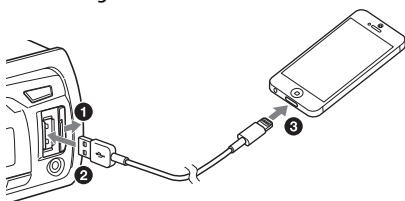

Collegamento di un altro dispositivo audio portatile

- 1** Spegnerne il dispositivo audio portatile.
- 2** Abbassare il volume sull'apparecchio.
- 3** Collegare il dispositivo audio portatile alla presa di ingresso AUX (minipresa stereo) dell'apparecchio con un cavo di collegamento* (non in dotazione).

* Assicurarsi di utilizzare una spina dritta.

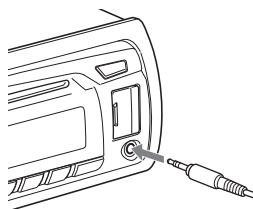

- 4** Premere SRC per selezionare [AUX].

Per far corrispondere il livello del volume del dispositivo collegato ad altre sorgenti

Avviare la riproduzione del dispositivo audio portatile a un volume moderato, quindi impostare il volume di ascolto consueto sull'apparecchio.

Premere MENU e ruotare la manopola di controllo.

Selezionare [SOUND] → [AUX VOL] (pagina 12).

Ascolto della radio

Ascolto della radio

Per ascoltare la radio, premere SRC per selezionare [TUNER].

Memorizzazione automatica (BTM)

- 1 Premere MODE per cambiare banda (FM1, FM2, FM3, MW o LW).
- 2 Premere MENU, ruotare la manopola di controllo per selezionare [GENERAL], quindi premere la manopola.
- 3 Ruotare la manopola di controllo per selezionare [BTM], quindi premere la manopola.
L'apparecchio memorizza le stazioni in corrispondenza dei tasti numerici in base all'ordine delle frequenze.

Sintonizzazione

- 1 Premere MODE per cambiare banda (FM1, FM2, FM3, MW o LW).
- 2 Eseguire la sintonizzazione.
Per eseguire la sintonizzazione manuale Tenere premuto SEEK +/- per individuare la frequenza approssimativa, quindi premere più volte SEEK +/- per sintonizzarsi esattamente sulla frequenza desiderata.
Per eseguire la sintonizzazione automatica
Premere SEEK +/-.
La ricerca si arresta non appena l'apparecchio riceve una stazione. Ripetere questa procedura fino alla ricezione della stazione desiderata.

Memorizzazione manuale

- 1 Durante la ricezione della stazione che si desidera memorizzare, tenere premuto un tasto numerico (da 1 a 6) per visualizzare [MEM].

Ricezione delle stazioni memorizzate

- 1 Selezionare la banda, quindi premere un tasto numerico (da 1 a 6).

Uso di RDS (sistema dati radio)

Impostazione della frequenza alternativa (AF) e dei notiziari sul traffico (TA)

AF sintonizza continuamente la stazione con il segnale più potente, mentre TA fornisce informazioni o trasmette programmi correnti relativi al traffico (TP), se disponibili.

- 1 Premere AF/TA per selezionare [AF-ON], [TA-ON], [AF/TA-ON] o [AF/TA-OFF].

Per memorizzare le stazioni RDS con l'impostazione AF e TA

È possibile preselezionare le stazioni RDS insieme a un'impostazione AF/TA. Impostare AF/TA, quindi memorizzare la stazione mediante la funzione BTM o manualmente. Se si effettua la preselezione manuale, è possibile preselezionare anche stazioni non RDS.

Per ricevere gli annunci di emergenza

Se è attivato il modo AF o TA, gli annunci di emergenza interrompono automaticamente la riproduzione della sorgente selezionata.

Regolazione del livello di volume durante un notiziario sul traffico

Il livello viene memorizzato per i successivi notiziari sul traffico, indipendentemente dal normale livello del volume.

Per mantenere un programma regionale (REGIONAL)

Se le funzioni AF e REGIONAL sono attive, la stazione sintonizzata non sarà sostituita da una stazione regionale con una frequenza più forte. Se si intende lasciare tale area di ricezione regionale, impostare [REG-OFF] nelle impostazioni GENERAL durante la ricezione FM (pagina 12).

Questa funzione non è disponibile nel Regno Unito e in altre aree.

Funzione Local Link (solo per il Regno Unito)

Questa funzione consente di selezionare altre stazioni locali della stessa area, anche se non sono memorizzate in corrispondenza dei tasti numerici.

Durante la ricezione FM, premere un tasto numerico (da 1 a 6) in corrispondenza del quale è memorizzata una stazione locale. Entro 5 secondi, premere nuovamente il tasto numerico della stazione locale.

Ripetere questa procedura fino alla ricezione della stazione locale.

Selezione dei tipi di programma (PTY)

Utilizzare il modo PTY per visualizzare o cercare un tipo di programma desiderato.

1 Tenere premuto PTY durante la ricezione FM.

2 Ruotare la manopola di controllo fino a visualizzare il tipo di programma desiderato, quindi premere la manopola.

L'apparecchio avvia la ricerca di una stazione che trasmette il tipo di programma selezionato.

Tipi di programmi

NEWS (Notiziario), **AFFAIRS** (Attualità), **INFO** (Informazioni), **SPORT** (Sport), **EDUCATE** (Educazione), **DRAMA** (Teatro), **CULTURE** (Cultura), **SCIENCE** (Scienza), **VARIED** (Vari), **POP M** (Musica pop), **ROCK M** (Musica rock), **EASY M** (Musica leggera), **LIGHT M** (Classica leggera), **CLASSICS** (Classica), **OTHER M** (Altri tipi di musica), **WEATHER** (Meteo), **FINANCE** (Finanza), **CHILDREN** (Programmi per bambini), **SOCIAL A** (Sociale), **RELIGION** (Religione), **PHONE IN** (Chat show), **TRAVEL** (Viaggi), **LEISURE** (Divertimento e tempo libero), **JAZZ** (Musica jazz), **COUNTRY** (Musica country), **NATION M** (Musica nazionale), **OLDIES** (Musica anni 50/60), **FOLK M** (Musica folk), **DOCUMENT** (Documentari)

Impostazione dell'ora (CT)

L'orologio viene regolato mediante i dati CT della trasmissione RDS.

1 Impostare [CT-ON] nelle impostazioni GENERAL (pagina 12).

Riproduzione

Riproduzione di un disco

- 1 Inserire il disco (lato con l'etichetta rivolto verso l'alto).

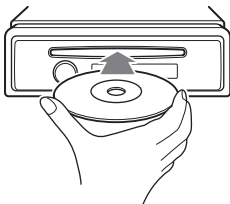

Viene avviata la riproduzione automaticamente.

Riproduzione del contenuto di un iPod/ dispositivo USB

In queste Istruzioni per l'uso, il termine "iPod" viene utilizzato come riferimento generale alle funzioni iPod di un iPod o iPhone, se non specificato diversamente dal testo o dalle illustrazioni.

Per ulteriori informazioni sulla compatibilità dell'iPod in uso, vedere "Informazioni su iPod" (pagina 14) oppure visitare il sito di assistenza riportato sulla retrocopertina.

È possibile utilizzare dispositivi USB di tipo MSC (Memorizzazione di massa, ad esempio unità flash USB, lettori multimediali digitali, smartphone Android™) compatibili con lo standard USB.

A seconda del lettore multimediale digitale o dello smartphone Android in uso, potrebbe essere richiesta la modalità di collegamento USB a MSC.

Note

- Per ulteriori informazioni sulla compatibilità del dispositivo USB in uso, visitare il sito di assistenza riportato sulla retrocopertina.
- Non è supportata la riproduzione dei file MP3/WMA riportati di seguito:
 - file con compressione senza perdita di dati
 - file protetti da copyright
 - file DRM (gestione dei diritti digitali)
 - file audio multicanale

- 1 Collegare un iPod/dispositivo USB alla porta USB (pagina 6).

Viene avviata la riproduzione.

Se è già collegato un dispositivo, per avviare la riproduzione premere SRC per selezionare [USB] (quando viene riconosciuto l'iPod, sul display viene visualizzato [IPD]).

- 2 Regolare il volume sul presente apparecchio.

Per interrompere la riproduzione

Tenere premuto OFF per 1 secondo.

Per rimuovere il dispositivo

Interrompere la riproduzione e rimuovere il dispositivo.

Avvertenza durante l'uso dell'iPhone

Se l'iPhone viene collegato tramite USB, il volume delle conversazioni telefoniche è controllato dall'iPhone, non dall'apparecchio. Non alzare il volume sull'apparecchio durante la conversazione telefonica per evitare un eventuale aumento improvviso del volume dopo aver concluso la chiamata.

Uso diretto dell'iPod (Controllo passeggero)

Tenere premuto MODE durante la riproduzione per visualizzare [MODE IPOD] e abilitare l'uso diretto dell'iPod.

Il volume può essere regolato solo mediante l'apparecchio.

Per chiudere Controllo passeggero

Tenere premuto MODE per visualizzare [MODE AUDIO].

Ricerca e riproduzione dei brani

Riproduzione ripetuta e in ordine casuale

- 1** Durante la riproduzione, premere \curvearrowright (ripetizione) per la riproduzione ripetuta o SHUF per la riproduzione in ordine casuale.
- 2** Premere più volte \curvearrowright (ripetizione) o SHUF per selezionare il modo di riproduzione ripetuta o in ordine casuale desiderato.

La riproduzione nel modo di riproduzione selezionato potrebbe impiegare qualche tempo ad avviarsi.

I modi di riproduzione disponibili variano a seconda della sorgente audio selezionata.

Ricerca di un brano in base al nome (Quick-BrowZer™)

- 1** Durante la riproduzione di CD o USB, premere Q (browse)* per visualizzare l'elenco delle categorie di ricerca.

Quando viene visualizzato l'elenco dei brani, premere più volte \leftarrow (indietro).

* Durante la riproduzione, premere Q (browse) per più di 2 secondi per tornare direttamente all'inizio dell'elenco delle categorie.

- 2** Ruotare la manopola di controllo per selezionare la categoria di ricerca desiderata, quindi premerla per confermare.

- 3** Ripetere il punto 2 per cercare il brano desiderato.
Viene avviata la riproduzione.

Per annullare il modo Quick-BrowZer

Premere Q (browse).

Ricerca mediante la modalità salto delle voci (Modo Jump)

- 1** Premere Q (browse).
- 2** Premere SEEK +.
- 3** Ruotare la manopola di controllo per selezionare l'elemento.
L'elenco viene saltato in incrementi pari al 10% del numero totale di elementi.
- 4** Premere ENTER per tornare al modo Quick-BrowZer.
Viene visualizzato l'elemento selezionato.
- 5** Ruotare la manopola di controllo per selezionare la voce desiderata, quindi premere la manopola.
Viene avviata la riproduzione.

Disattivazione del modo DEMO

È possibile disattivare il display di dimostrazione che viene visualizzato mentre l'apparecchio è spento.

- 1** Premere MENU, ruotare la manopola di controllo per selezionare [DISPLAY], quindi premere la manopola.
- 2** Ruotare la manopola di controllo per selezionare [DEMO], quindi premere la manopola.
- 3** Ruotare la manopola di controllo per selezionare [DEMO-OFF], quindi premere la manopola.
L'impostazione è completata.
- 4** Premere due volte ↵ (indietro).
Il display torna al modo di ricezione/riproduzione normale.

Funzionamento delle impostazioni di base

È possibile impostare le voci nel menu con la seguente procedura.

È possibile impostare le seguenti voci a seconda della sorgente e dell'impostazione.

- 1** Premere MENU.
- 2** Ruotare la manopola di controllo per selezionare la categoria di impostazione, quindi premere la manopola.
Le categorie di impostazione sono le seguenti:
 - Impostazioni GENERAL (pagina 12)
 - Impostazioni SOUND (pagina 12)
 - Impostazioni DISPLAY (pagina 13)
- 3** Ruotare la manopola di controllo per selezionare le opzioni, quindi premere la manopola.

Per tornare al display precedente

Premere ↵ (indietro).

Impostazioni GENERAL

CLOCK-ADJ (Regolazione dell'orologio)
(pagina 6)

CAUT ALM (Segnale di avvertimento)
Consente di attivare/disattivare il segnale di avvertimento: [ON], [OFF] (pagina 5).
(Disponibile solo quando l'apparecchio è spento).

BEEP
Consente di attivare/disattivare il segnale acustico: [ON], [OFF].

AUTO OFF
Consente di spegnere automaticamente l'apparecchio dopo un intervallo di tempo prestabilito dallo spegnimento dell'apparecchio stesso: [NO], [30S] (30 secondi), [30M] (30 minuti), [60M] (60 minuti).

AUX-A (Audio AUX)
Consente di attivare/disattivare il display della sorgente AUX: [ON], [OFF].
(Disponibile solo quando l'apparecchio è spento).

CT (ora)
Consente di attivare/disattivare la funzione CT: [ON], [OFF].

REGIONAL
Consente di limitare la ricezione a una regione specifica: [ON], [OFF]. (Disponibile solo durante la ricezione FM).

BTM (pagina 7)

Impostazioni SOUND

EQ3 PRESET
Consente di selezionare una curva dell'equalizzatore da 7 curve dell'equalizzatore o di disattivarla: [XPLOD], [VOCAL], [EDGE], [CRUISE], [SPACE], [GRAVITY], [CUSTOM], [OFF].
È possibile memorizzare l'impostazione della curva dell'equalizzatore per ciascuna sorgente.

EQ3 SETTING
Consente di impostare [CUSTOM] di EQ3. Consente di selezionare le impostazioni dell'equalizzatore: [LOW], [MID], [HIGH].
Per ripristinare la curva dell'equalizzatore impostata in fabbrica, tenere premuto ENTER prima del completamento dell'impostazione.

BALANCE
Consente di regolare il bilanciamento dell'audio: [RIGHT-15] – [CENTER] – [LEFT-15].

FADER
Consente di regolare il livello relativo: [FRONT-15] – [CENTER] – [REAR-15].

LOUDNESS (Enfasi dei bassi)
Consente di potenziare i bassi e gli acuti per ottenere un audio nitido a livelli di volume bassi: [ON], [OFF].

SW LEVEL (Livello subwoofer)
Consente di regolare il volume del subwoofer: [+2 dB] - [0 dB] - [-2 dB].

AUX VOL (Livello volume AUX)
Consente di regolare il livello del volume di ciascun dispositivo ausiliario collegato: [+18 dB] - [0 dB] - [-8 dB].
Questa impostazione elimina la necessità di regolare il livello del volume tra sorgenti diverse.

Impostazioni DISPLAY

DEMO (Dimostrazione)

Consente di attivare/disattivare la dimostrazione: [ON], [OFF].

DIMMER

Consente di modificare la luminosità del display: [ON], [OFF].

AUTO SCR (Scorrimento automatico)

Consente di fare scorrere automaticamente le voci composte da molti caratteri: [ON], [OFF].

M.DISPLAY (Display in movimento)

Consente di visualizzare i modelli in movimento: [ON], [OFF].

Informazioni aggiuntive

Precauzioni

- Se l'auto è stata parcheggiata alla luce solare diretta, attendere che l'apparecchio si raffreddi prima di utilizzarlo.
- Non lasciare il pannello anteriore o dispositivi audio all'interno dell'auto; diversamente, a causa delle temperature elevate che si sviluppano lasciando l'auto alla luce solare diretta, potrebbero verificarsi problemi di funzionamento.
- L'antenna elettrica si estende automaticamente.

Formazione di condensa

Se all'interno dell'apparecchio si è formata della condensa, rimuovere il disco e attendere per circa un'ora fino a quando non si asciuga. Diversamente, l'apparecchio non funzionerà correttamente.

Per mantenere una qualità audio elevata

Non bagnare l'apparecchio o i dischi.

Note sui dischi

- Non esporre i dischi alla luce solare diretta o a fonti di calore, quali condotti d'aria calda, né lasciarli all'interno di un'auto parcheggiata alla luce solare diretta.
- Prima della riproduzione, pulire i dischi con un panno di pulizia procedendo dal centro verso l'esterno. Non utilizzare solventi quale benzene, trielina o detergenti disponibili in commercio.



- Questo apparecchio è stato progettato per la riproduzione di dischi conformi allo standard CD (Compact Disc). I DualDisc e alcuni dischi audio codificati mediante tecnologie di protezione dei diritti d'autore non sono conformi allo standard Compact Disc (CD), pertanto potrebbe non essere possibile riprodurli mediante il presente apparecchio.
- Dischi NON riproducibili mediante il presente apparecchio
 - Dischi su cui sono applicati etichette, adesivi oppure nastro o carta adesivi. Diversamente, potrebbe verificarsi un problema di funzionamento oppure il disco potrebbe venire danneggiato.
 - Dischi dalla forma irregolare (ad esempio, a forma di cuore, quadrato o stella). Diversamente, è possibile causare problemi di funzionamento all'apparecchio.
 - Dischi da 8 cm.

Note sui dischi CD-R/CD-RW

- Numero massimo di: (solo CD-R/CD-RW)
 - cartelle (album): 150 (inclusa la cartella principale)
 - file (brani) e cartelle: 300 (o un numero inferiore a 300, se il nome di una cartella/di un file contiene molti caratteri)
 - caratteri visualizzabili per un nome di cartella/file: 32 (Joliet)/64 (Romeo)
- Se il disco multisessione inizia con una sessione CD-DA, viene riconosciuto come disco CD-DA e le altre sessioni non vengono riprodotte.
- Dischi NON riproducibili mediante il presente apparecchio
 - CD-R/CD-RW con scarsa qualità di registrazione.
 - CD-R/CD-RW registrati mediante un dispositivo di registrazione incompatibile.
 - CD-R/CD-RW finalizzati in modo non corretto.
 - CD-R/CD-RW diversi da quelli registrati nel formato CD audio o nel formato MP3 conforme allo standard ISO9660 Level 1/Level 2, Joliet/Romeo o multisessione.

Ordine di riproduzione di file MP3/WMA

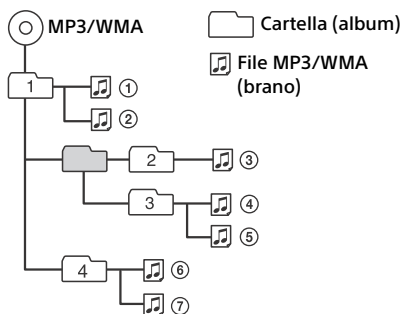

Informazioni su iPod

- È possibile effettuare il collegamento ai modelli di iPod riportati di seguito. Prima dell'uso, aggiornare i dispositivi iPod all'ultima versione del software.

Made for

- iPod touch (5^a generazione)
- iPod touch (4^a generazione)
- iPod touch (3^a generazione)
- iPod touch (2^a generazione)
- iPod classic
- iPod nano (7^a generazione)
- iPod nano (6^a generazione)
- iPod nano (5^a generazione)
- iPod nano (4^a generazione)
- iPod nano (3^a generazione)
- iPod nano (2^a generazione)
- iPod nano (1^a generazione)*
- iPhone 5
- iPhone 4S
- iPhone 4
- iPhone 3GS
- iPhone 3G

* La funzione di controllo passeggero non è disponibile per iPod nano (1^a generazione).

- “Made for iPod” e “Made for iPhone” significano che un accessorio elettronico è stato appositamente progettato per il collegamento all’iPod o all’iPhone, rispettivamente, ed è stato certificato dallo sviluppatore per la conformità agli standard Apple. Apple non può essere ritenuta responsabile del funzionamento del presente dispositivo o della relativa conformità agli standard di sicurezza e normativi. Nota: l’utilizzo di questo accessorio con l’iPod o l’iPhone potrebbe influire sulle prestazioni wireless.

Per eventuali domande o problemi riguardanti l’apparecchio non trattati nel presente manuale, rivolgersi al più vicino rivenditore Sony.

Manutenzione

Pulizia dei connettori

Se i connettori tra l’apparecchio e il pannello anteriore sono sporchi, l’apparecchio potrebbe non funzionare correttamente. Per evitare questo problema, rimuovere il pannello anteriore (pagina 5), quindi pulire i connettori con un cotton fioc. Non esercitare forza eccessiva. Diversamente, i connettori potrebbero venire danneggiati.

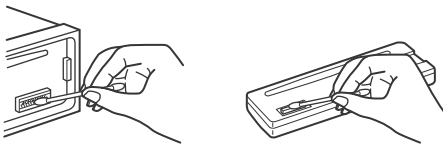

Note

- Per motivi di sicurezza, spegnere il motore prima di pulire i connettori e rimuovere la chiave dal blocchetto di accensione.
- Non toccare mai direttamente i connettori con le dita o con oggetti di metallo.

Caratteristiche tecniche

Sintonizzatore

FM

Gamma di frequenze: 87,5 -108,0 MHz

Terminale dell’antenna:

Connettore dell’antenna esterna

Frequenza intermedia: 25 kHz

Sensibilità utilizzabile: 8 dBf

Selettività: 75 dB a 400 kHz

Rapporto segnale-rumore: 80 dB (stereo)

Separazione: 50 dB a 1 kHz

Risposta in frequenza: 20 – 15.000 Hz

MW/LW

Gamma di frequenze:

MW: 531 – 1.602 kHz

LW: 153 – 279 kHz

Terminale dell’antenna:

Connettore dell’antenna esterna

Frequenza intermedia:

9.124,5 kHz o 9.115,5 kHz/4,5 kHz

Sensibilità: MW: 26 µV, LW: 45 µV

Letture CD

Rapporto segnale-rumore: 95 dB

Risposta in frequenza: 10 – 20.000 Hz

Wow e flutter: al di sotto del limite misurabile

Codec corrispondente:

MP3 (.mp3) e WMA (.wma)

Letture USB

Interfaccia: USB (velocità massima)

Alimentazione massima: 1 A

Numero massimo di dati riconoscibili:

cartelle (album): 128

file (brani) per cartella: 512

Codec corrispondente:

MP3 (.mp3) e WMA (.wma)

Amplificatore di potenza

Uscita: uscite diffusori

Impedenza diffusori: 4 – 8 ohm

Potenza di uscita massima: 55 W × 4 (a 4 ohm)

Generali

Uscite:

- Terminale delle uscite audio (posteriore, subwoofer)
- Antenna elettrica/Terminale di controllo dell'amplificatore di potenza (REM OUT)

Ingressi:

- Terminale di ingresso del telecomando
- Terminale di ingresso dell'antenna
- Presa di ingresso AUX (minipresa stereo)
- Porta USB

Requisiti di alimentazione: batteria auto da 12 V
CC (massa negativa)

Dimensioni:

Circa 178 mm × 50 mm × 177 mm
(l/a/p)

Dimensioni di montaggio:

Circa 182 mm × 53 mm × 160 mm
(l/a/p)

Peso: circa 1,2 kg

Contenuto della confezione:

- Unità principale (1)
- Elementi per l'installazione e i collegamenti (1 set)

È possibile che il rivenditore non tratti alcuni degli accessori di cui sopra. Per ulteriori informazioni, rivolgersi al rivenditore.

Il design e le caratteristiche tecniche sono soggetti a modifiche senza preavviso.

Copyright

Quick-BrowZer è un marchio di fabbrica di Sony Corporation.

Windows Media è un marchio di fabbrica registrato o marchio di fabbrica di Microsoft Corporation negli Stati Uniti e/o in altri paesi.

Questo prodotto è tutelato da specifici diritti di proprietà intellettuale di Microsoft Corporation. L'uso o la distribuzione della tecnologia in questione al di fuori del presente prodotto sono vietati senza apposita licenza concessa da Microsoft o da una filiale Microsoft autorizzata.

iPhone, iPod, iPod classic, iPod nano e iPod touch sono marchi di Apple Inc., registrati negli U.S.A. e in altri paesi.

Tecnologia di codifica audio MPEG Layer-3 e brevetti su licenza del Fraunhofer IIS e della Thomson.

Android è un marchio di fabbrica di Google Inc. L'uso di questo marchio di fabbrica è soggetto alle autorizzazioni di Google.

Guida alla soluzione dei problemi

Fare riferimento alla seguente lista di verifica per risolvere la maggior parte dei problemi che si potrebbero verificare durante l'uso di questo apparecchio.

Prima di esaminare l'elenco che segue, verificare le procedure di collegamento e d'uso dell'apparecchio.

Per informazioni sull'utilizzo del fusibile e sulla rimozione dell'apparecchio dal cruscotto, consultare il manuale per l'installazione e i collegamenti in dotazione con il presente apparecchio.

Se il problema persiste, visitare il sito di assistenza riportato sulla retrocopertina.

Generali

L'audio non viene emesso.

- La posizione dell'attenuatore [FADER] non è appropriata per un sistema a 2 diffusori.

Non viene emesso alcun segnale acustico.

- Un amplificatore di potenza opzionale è collegato e l'amplificatore incorporato non viene utilizzato.

Il contenuto della memoria è stato cancellato.

- Il cavo di alimentazione o la pila sono stati rimossi o non sono collegati correttamente.

Le stazioni memorizzate e l'ora esatta sono cancellate.

Si è bruciato il fusibile.

Quando si cambia la posizione della chiave di accensione, viene emesso un disturbo.

- I cavi non sono collegati correttamente al connettore di alimentazione accessoria dell'auto.

Durante la riproduzione o la ricezione, viene attivato il modo di dimostrazione.

- Se non viene eseguita alcuna operazione per 5 minuti quando è impostata la funzione [DEMO-ON], viene attivato il modo di dimostrazione.
 - Impostare [DEMO-OFF] (pagina 13).

Il display viene disattivato/non viene visualizzato nella finestra del display.

- L'attenuatore di luminosità è impostato su [DIM-ON] (pagina 13).
- Il display scompare tenendo premuto OFF.
 - Premere OFF sull'apparecchio fino a visualizzare il display.
- I connettori sono sporchi (pagina 15).

I tasti per le operazioni non funzionano.

Il disco non viene espulso.

- Tenere premuto DSPL e  (indietro)/MODE per più di 2 secondi per reimpostare l'unità. Il contenuto della memoria viene cancellato. Per ragioni di sicurezza, non reimpostare l'unità durante la guida.

Ricezione radiofonica

Non è possibile ricevere le stazioni. L'audio è disturbato.

- Il collegamento non è corretto.
 - Verificare il collegamento dell'antenna dell'auto.
 - Se l'antenna dell'auto non si estende, verificare il collegamento del cavo di controllo dell'antenna elettrica.

Non è possibile effettuare la sintonizzazione preselezionata.

- Il segnale di trasmissione è eccessivamente debole.

RDS

Dopo alcuni secondi di ascolto, viene avviata la funzione SEEK.

- La stazione non è TP oppure il segnale è debole.
 - Disattivare il modo TA (pagina 7).

Non viene trasmesso alcun notiziario sul traffico.

- Attivare il modo TA (pagina 7).
- La stazione non trasmette notiziari sul traffico pur essendo una stazione TP.
 - Sintonizzarsi su un'altra stazione.

Il modo PTY visualizza [- - - - -].

- La stazione corrente non è una stazione RDS.
- I dati RDS non vengono ricevuti.
- La stazione non specifica il tipo di programma.

Il nome del servizio programmi lampeggia.

- Non esiste alcuna frequenza alternativa per la stazione corrente.
 - Premere SEEK +/- durante il lampeggiamento del nome del servizio programmi. Viene visualizzato [PI SEEK] e l'apparecchio avvia la ricerca di un'altra frequenza con gli stessi dati PI (identificativo programma).

Riproduzione di CD

Il disco non viene riprodotto.

- Il disco è difettoso o sporco.
- Il CD-R/CD-RW non è per l'uso audio (pagina 14).

Non è possibile riprodurre file in formato MP3/WMA.

- Il disco non è compatibile con il formato e la versione MP3/WMA. Per ulteriori informazioni sui dischi e sui formati riproducibili, visitare il sito di assistenza.

I file MP3/WMA necessitano di un tempo maggiore prima di poter essere riprodotti.

- Per i dischi indicati di seguito, l'avvio della riproduzione necessita di un tempo maggiore.
 - Dischi registrati con una struttura ad albero complessa.
 - Dischi registrati in multisessione.
 - Dischi ai quali è possibile aggiungere dati.

L'audio salta.

- Il disco è difettoso o sporco.

Riproduzione USB

Non è possibile eseguire la riproduzione mediante un hub USB.

- Il presente apparecchio non è in grado di riconoscere i dispositivi USB mediante un hub USB.

Un dispositivo USB necessita di un tempo maggiore per avviare la riproduzione.

- Il dispositivo USB contiene file con una struttura ad albero complessa.

L'audio viene trasmesso a intermittenza.

- A velocità di trasmissione elevate, superiori a 320 kbps, è possibile che l'audio venga trasmesso a intermittenza.

Messaggi e indicazioni di errore

ERROR

- Il disco è sporco o è stato inserito in senso contrario.
 - Pulire il disco o inserirlo correttamente.
- È stato inserito un disco vuoto.
- Non è possibile riprodurre il disco a causa di un problema.
 - Inserire un altro disco.
- Il dispositivo USB non è stato riconosciuto automaticamente.
 - Ricollegarlo.
- Premere  per estrarre il disco.

HUB NO SUPRT (hub non supportati)

- Il presente apparecchio non supporta hub USB.

IPD STOP

- Quando non è impostata la riproduzione ripetuta, indica che è terminata la riproduzione dell'ultimo brano nell'album. L'applicazione musicale nell'iPod/iPhone è terminata.
 - Premere PAUSE per riavviare la riproduzione.

NO AF (nessuna frequenza alternativa)

- Non esiste alcuna frequenza alternativa per la stazione corrente.
 - Premere SEEK +/- durante il lampeggiamento del nome del servizio programmi. Viene visualizzato [PI SEEK] e l'apparecchio avvia la ricerca di un'altra frequenza con gli stessi dati PI (identificativo programma).

NO DEV (nessun dispositivo)

- Come sorgente è stato selezionato [USB] senza che fosse collegato un dispositivo USB. Durante la riproduzione sono stati scollegati un dispositivo o un cavo USB.
 - Accertarsi di collegare un dispositivo e un cavo USB.

NO MUSIC

- Il disco o il dispositivo USB non contiene file musicali.
 - Inserire un CD musicale.
 - Collegare un dispositivo USB contenente file musicali.

NO TP (nessun programma sul traffico)

- L'apparecchio continua la ricerca di stazioni TP disponibili.

OVERLOAD

- Il dispositivo USB è sovraccaricato.
 - Scollegare il dispositivo USB, quindi cambiare sorgente premendo SRC.
 - Il dispositivo USB presenta problemi di funzionamento oppure è stato collegato un dispositivo non supportato.

PUSH EJT (espulsione)

- Non è possibile estrarre un disco.
 - Premere ▲ (espulsione).

READ

- È in corso la lettura di tutte le informazioni relative a tutti i brani e agli album del disco.
 - Una volta terminata l'operazione, la riproduzione viene avviata automaticamente. Potrebbe essere necessario attendere alcuni minuti, a seconda della struttura del disco.

USB NO SUPRT (USB non supportato)

- Il dispositivo USB collegato non è supportato.
 - Per ulteriori informazioni sulla compatibilità del dispositivo USB in uso, visitare il sito di assistenza.

[L L L L] ◦ [7 7 7 7]

- Mentre si procede rapidamente in avanti/ all'indietro, sono stati raggiunti l'inizio o la fine del contenuto del disco e non è possibile andare oltre.

[_]

- Non è possibile visualizzare i caratteri.

Se le soluzioni riportate non risolvono il problema, rivolgersi al più vicino rivenditore Sony.

Se l'apparecchio viene portato in un centro di assistenza a causa di un problema relativo alla riproduzione di un CD, assicurarsi di portare il disco utilizzato al momento in cui si è verificato il problema.

Uit veiligheidsoverwegingen moet u dit apparaat in het dashboard van de auto installeren.

Raadpleeg de bijgeleverde handleiding voor installatie/aansluitingen voor meer informatie over de installatie en aansluitingen.

Geproduceerd in Thailand

Eigenschappen laserdiode

- Emissieduur: continu
- Laser vermogen: minder dan 53,3 μ W

(Deze uitgangswaarde is gemeten op een afstand van 200 mm van het lensoppervlak op het optische opnameblok met 7 mm opening.)

Opmerking voor klanten: de volgende informatie geldt enkel voor apparatuur verkocht in landen waar de EU-richtlijnen van kracht zijn

Producent: Sony Corporation, 1-7-1 Konan Minato-ku Tokyo, 108-0075 Japan

Voor EU-product conformiteit: Sony Deutschland GmbH, Hedelfinger Strasse 61, 70327 Stuttgart, Duitsland

Waarschuwing als het contactslot van de auto geen ACC-positie heeft

Zorg ervoor dat u de functie AUTO OFF instelt (pagina 11). Hiermee wordt het apparaat na de ingestelde tijdsduur automatisch volledig uitgeschakeld nadat u het apparaat hebt uitgeschakeld. Zo voorkomt u dat de accu leegraakt. Als u de functie AUTO OFF niet instelt, houdt u OFF ingedrukt totdat het scherm verdwijnt wanneer u het contactslot uitzet.

Inhoudsopgave

Onderdelen en bedieningselementen	4
---	---

Aan de slag

Het voorpaneel verwijderen	5
De klok instellen	6
Een iPod/USB-apparaat aansluiten	6
Een ander draagbaar audioapparaat aansluiten	6

Luisteren naar de radio

Luisteren naar de radio	7
RDS (radiogegevenssysteem) gebruiken	7

Afspelen

Een disc afspelen	9
Een iPod/USB-apparaat afspelen	9
Tracks zoeken en afspelen	10

Instellingen

De DEMO-stand annuleren	11
Algemene bediening voor instellingen	11
GENERAL-instellingen	11
SOUND-instellingen	12
EQ3 PRESET	12
EQ3 SETTING	12
DISPLAY-instellingen	12

Aanvullende informatie

Voorzorgsmaatregelen	13
Onderhoud	15
Technische gegevens	15
Problemen oplossen	16

Onderdelen en bedieningselementen

Hoofdeenheid

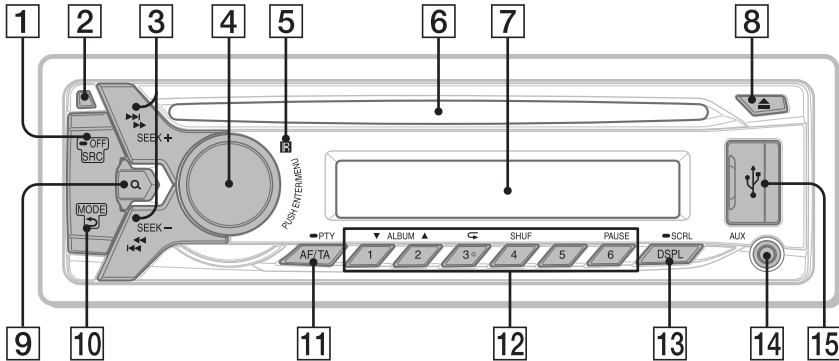

Cijfertoets 3/↶ (herhalen) is voorzien van een voelstip.

- 1 SRC (bron)**
Hiermee kunt u het apparaat inschakelen.
U kunt deze toets ook gebruiken om de bron te wijzigen.
-OFF
Houd de toets 1 seconde ingedrukt als u het apparaat wilt uitschakelen.
Houd de toets meer dan 2 seconden ingedrukt als u het apparaat en het scherm wilt uitschakelen.
- 2 Toets om het voorpaneel los te maken**
- 3 SEEK +/-**
Hiermee kunt u automatisch afstemmen op radiozenders. Houd de toets ingedrukt om handmatig af te stemmen.
◀◀/▶▶ (vorige/volgende)
◀/▶ (terugspoelen/vooruitspoelen)
- 4 Regelknop**
Draai aan deze knop om het volume te regelen.
ENTER
Hiermee kunt u het geselecteerde item bevestigen.
MENU
Hiermee kunt u het instelmenu openen.
- 5 Ontvanger voor de afstandsbediening**
- 6 Discsleuf**
- 7 Display**
- 8 ▲ (disc uitwerpen)**
- 9 Q (bladeren) (pagina 10)**
Hiermee kunt u tijdens het afspelen de bladerstand activeren.
- 10 ↶ (terug)**
Hiermee keert u terug naar de vorige weergave.
MODE (pagina 7, 9)
- 11 AF (alternatieve frequenties)/TA (verkeersinformatie)**
Hiermee kunt u AF en TA instellen.
-PTY (programmatype)
Houd de toets ingedrukt om PTY te selecteren in RDS.
- 12 Cijfertoetsen (1 tot 6)**
Hiermee kunt u opgeslagen radiozenders ontvangen. Houd de toets ingedrukt om zenders op te slaan.
ALBUM ▼/▲
Hiermee kunt u een album op een audioapparaat overslaan. Houd de toets

ingedrukt om albums te blijven
overslaan.

↺ (herhalen)

SHUF (willekeurig afspelen)

PAUSE

13 DSPL (display)

Hiermee kunt u de display-items
wijzigen.

-SCRL (rollen)

Houd deze toets ingedrukt om een item
over het display te laten rollen.

14 AUX-ingang

15 USB-poort

Aan de slag

Het voorpaneel verwijderen

U kunt ter voorkoming van diefstal het
voorpaneel van het apparaat verwijderen.

- 1 Houd OFF ① ingedrukt.**
Het apparaat wordt uitgeschakeld.
- 2 Druk op de toets om het
voorpaneel los te maken ② en
verwijder het voorpaneel door het
naar u toe te trekken.**

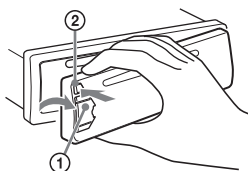

Waarschuwingstoon

Als u de contactschakelaar in de stand OFF
zet zonder dat u het voorpaneel hebt
verwijderd, klinkt gedurende enkele
seconden de waarschuwingstoon. U hoort
de waarschuwingstoon alleen als de
ingebouwde versterker wordt gebruikt.

Het voorpaneel bevestigen

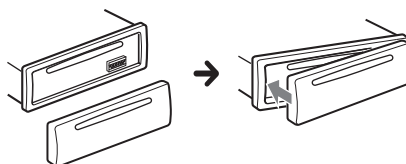

De klok instellen

- 1** Druk op MENU, selecteer [GENERAL] door de regelknop te verdraaien en druk er vervolgens op.
- 2** Selecteer [CLOCK-ADJ] door de regelknop te verdraaien en druk er vervolgens op.
De aanduiding voor het uur gaat knippen.
- 3** Stel de uren en minuten in door de regelknop te verdraaien.
Druk op SEEK +/- om de digitale aanduiding te verplaatsen.
- 4** Druk op MENU na het instellen van de minuten.
Het instellen is voltooid en de klok begint te lopen.

Druk op DSPL om de klok weer te geven.

Een iPod/USB-apparaat aansluiten

- 1** Verlaag het volume op het apparaat.
- 2** Sluit de iPod/het USB-apparaat aan op het apparaat.
Gebruik voor het aansluiten van een iPod/iPhone de USB-verbindingkabel voor iPod (niet bijgeleverd).

Een iPhone 5 aansluiten:

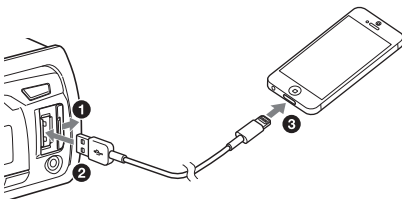

Een ander draagbaar audioapparaat aansluiten

- 1** Schakel het draagbare audioapparaat uit.
- 2** Verlaag het volume op het apparaat.
- 3** Sluit het draagbare audioapparaat met behulp van een verbindingkabel* (niet bijgeleverd) aan op de AUX-ingang (stereominiaansluiting) op het apparaat.

* Gebruik een rechte stekker.

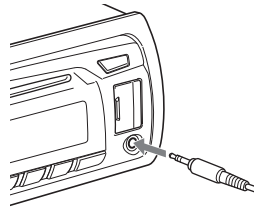

- 4** Druk op SRC om [AUX] te selecteren.

Het volumeniveau van het aangesloten apparaat afstemmen op andere bronnen

Start het afspelen op het draagbare audioapparaat bij een gemiddeld volume en stel uw gebruikelijke luistervolume in op het hoofdapparaat.

Druk op MENU en draai aan de regelknop. Selecteer [SOUND] → [AUX VOL] (pagina 12).

Luisteren naar de radio

Luisteren naar de radio

Om naar de radio te luisteren, drukt u op SRC om [TUNER] te selecteren.

Automatisch opslaan (BTM)

- 1 Druk op MODE om de band te wijzigen (FM1, FM2, FM3, MW of LW).
- 2 Druk op MENU, selecteer [GENERAL] door de regelknop te verdraaien en druk er vervolgens op.
- 3 Selecteer [BTM] door de regelknop te verdraaien en druk er vervolgens op.
Het apparaat slaat de zenders in de volgorde van frequentie op onder de cijfertoetsen.

Afstemmen

- 1 Druk op MODE om de band te wijzigen (FM1, FM2, FM3, MW of LW).
- 2 Stem af op de gewenste zender.
Handmatig afstemmen
Houd SEEK +/- ingedrukt om ongeveer op de gewenste frequentie af te stemmen en druk vervolgens herhaaldelijk op SEEK +/- om fijn af te stemmen op de gewenste frequentie.
Automatisch afstemmen
Druk op SEEK +/-.
Het zoeken stopt wanneer een zender wordt ontvangen. Herhaal deze procedure tot de zender van uw keuze wordt ontvangen.

Handmatig opslaan

- 1 Als u de zender ontvangt die u wilt opslaan, houdt u een cijfertoets (1 tot 6) ingedrukt om [MEM] weer te geven.

De opgeslagen zenders ontvangen

- 1 Selecteer de band en druk vervolgens op een cijfertoets (1 tot 6).

RDS (radiogegevenssysteem) gebruiken

Alternatieve frequenties (AF) en verkeersinformatie (TA) instellen

AF stemt continu opnieuw af op de zender met het sterkste signaal in een netwerk, en TA biedt u de huidige verkeersinformatie of verkeersprogramma's (TP) wanneer deze worden ontvangen.

- 1 Druk op AF/TA om [AF-ON], [TA-ON], [AF/TA-ON] of [AF/TA-OFF] te selecteren.

RDS-zenders met de AF- en TA-instelling opslaan

U kunt RDS-zenders samen met een AF-/TA-instelling vooraf instellen. Stel AF/TA in en sla de zender vervolgens op met BTM of handmatig. Als u handmatig vooraf instelt, kunt u ook niet-RDS-zenders vooraf instellen.

Noodberichten ontvangen

Als AF of TA is ingeschakeld, wordt de geselecteerde bron automatisch onderbroken door de noodberichten.

Wanneer u het volumeniveau aanpast tijdens een verkeersbericht

Het niveau wordt los van het normale volumeniveau opgeslagen in het geheugen voor toekomstige verkeersinformatie.

Op een regionaal programma afgestemd blijven (REGIONAL)

Wanneer de functies AF en REGIONAL ingeschakeld zijn, schakelt het apparaat niet over naar een andere regionale zender met een sterkere frequentie. Wanneer u het ontvangstgebied van het regionale programma verlaat, stelt u tijdens FM-ontvangst [REG-OFF] in bij de instelling GENERAL (pagina 11).

Deze functie werkt niet in het Verenigd Koninkrijk en sommige andere gebieden.

Local Link-functie (alleen voor het Verenigd Koninkrijk)

Met deze functie kunt u andere lokale zenders in het gebied selecteren, ook als deze niet zijn opgeslagen onder de cijfertoetsen.

Druk tijdens FM-ontvangst op een cijfertoets (1 tot 6) waaronder een lokale zender is opgeslagen. Druk binnen 5 seconden nogmaals op de cijfertoets van de lokale zender. Herhaal dit tot de lokale zender wordt ontvangen.

Programmatypes (PTY) selecteren

Gebruik PTY om een gewenst programmatype weer te geven of ernaar te zoeken.

- 1 Houd PTY ingedrukt tijdens FM-ontvangst.

- 2 Verdraai de regelknop tot het gewenste programmatype wordt weergegeven en druk op de regelknop.

Het apparaat begint te zoeken naar een zender die het geselecteerde programmatype uitzendt.

Programmatypen

NEWS (nieuws), **AFFAIRS** (actualiteiten), **INFO** (informatie), **SPORT** (sport), **EDUCATE** (educatieve programma's), **DRAMA** (toneel), **CULTURE** (cultuur), **SCIENCE** (wetenschap), **VARIED** (diversen), **POP M** (pop-muziek), **ROCK M** (rock-muziek), **EASY M** (variété), **LIGHT M** (licht klassiek), **CLASSICS** (klassiek), **OTHER M** (overige muziek), **WEATHER** (weerberichten), **FINANCE** (financiën), **CHILDREN** (kinderprogramma's), **SOCIAL A** (sociale zaken), **RELIGION** (religie), **PHONE IN** (Phone In), **TRAVEL** (reizen), **LEISURE** (ontspanning), **JAZZ** (jazz-muziek), **COUNTRY** (country-muziek), **NATION M** (nationale muziek), **OLDIES** (oldies), **FOLK M** (folk-muziek), **DOCUMENT** (documentaires)

De kloktijd instellen (CT)

Met de CT-gegevens van de RDS-uitzending wordt de klok ingesteld.

- 1 Stel [CT-ON] in bij de instelling GENERAL (pagina 11).

Afspelen

Een disc afspeLEN

- 1 Plaats de CD (met het label omhoog).

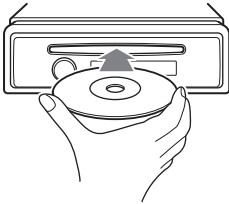

Het afspeLEN start automatisch.

Een iPod/USB-apparaat afspeLEN

In deze gebruiksaanwijzing wordt "iPod" gebruikt als algemene verwijzing naar de iPod-functies van een iPod en iPhone, tenzij anders aangegeven in de tekst of afbeeldingen.

Zie "Informatie over iPod" (pagina 14) voor informatie over de geschiktheid van uw iPod of ga naar de ondersteuningssite op het achterblad.

USB-apparaten van het type MSC (Mass Storage Class) (zoals een USB-flashstation, digitale mediaspeler, Android™-telefoon) die de USB-norm ondersteunen, kunnen worden gebruikt.

Afhankelijk van de digitale mediaspeler of Android-telefoon moet de USB-verbindingstand mogelijk ingesteld worden op MSC.

Opmerkingen

- Ga naar de ondersteuningssite op het achterblad voor meer informatie over de compatibiliteit van het USB-apparaat.
- Het afspeLEN van de volgende MP3-/WMA-bestanden wordt niet ondersteund.

- Bestanden die zonder gegevensverlies zijn gecomprimeerd (lossless)
- Auteursrechtelijk beveiligde bestanden
- DRM-bestanden (beheer van digitale rechten)
- Meerkanaalsaudiobestanden

- 1 Sluit een iPod/USB-apparaat aan op de USB-poort (pagina 6).

Het afspeLEN wordt gestart.

Als er al een apparaat aangesloten is, drukt u om het afspeLEN ervan te starten op SRC om [USB] te selecteren ([IPD] wordt weergegeven op het display als de iPod herkend wordt).

- 2 Pas het volume op dit apparaat aan.

Het afspeLEN stoppen

Houd OFF gedurende 1 seconde ingedrukt.

Het apparaat verwijderen

Stop het afspeLEN en verwijder het apparaat.

Waarschuwing voor iPhone

Als u een iPhone aansluit via USB, wordt het gesprekvolume geregeld door de iPhone, niet door het apparaat. Om plotselinge harde geluiden na een oproep te voorkomen, moet u ervoor zorgen dat u tijdens de oproep het volume van het apparaat niet per ongeluk verhoogt.

Een iPod rechtstreeks bedienen (passagiersbediening)



Houd tijdens het afspeLEN MODE ingedrukt om [MODE IPOD] weer te geven en rechtstreeks via de iPod te bedienen. Het volume kan alleen worden aangepast op het apparaat.

Passagiersbediening verlaten

Houd MODE ingedrukt om [MODE AUDIO] weer te geven.



Tracks zoeken en afspelen

Herhaaldelijk en willekeurig afspelen

- 1** Druk tijdens het afspelen op  (herhalen) om herhaaldelijk af te spelen of op SHUF om willekeurig af te spelen.
- 2** Druk herhaaldelijk op  (herhalen) of SHUF om de gewenste stand voor herhaaldelijk of willekeurig afspelen te selecteren.
Het duurt even voor het afspelen start in de geselecteerde weergavestand.

De beschikbare weergavestanden verschillen afhankelijk van de geselecteerde geluidsbron.

Zoeken naar een track op naam (Quick-BrowZer™)

- 1** Druk tijdens het afspelen van een CD of USB-apparaat op  (bladeren)* om de lijst met zoekcategorieën weer te geven.
Wanneer de tracklijst wordt weergegeven, drukt u herhaaldelijk op  (terug).

* Druk tijdens het afspelen gedurende meer dan 2 seconden op  (bladeren) om rechtstreeks terug te keren naar het begin van de categorielijst.
- 2** Selecteer de zoekcategorie van uw keuze door de regelknop te verdraaien en bevestig deze met een druk op de regelknop.
- 3** Herhaal stap 2 om de gewenste track te zoeken.
Het afspelen wordt gestart.

De Quick-BrowZer-stand verlaten

Druk op  (bladeren).

Zoeken door items over te slaan (Overspring-stand)

- 1** Druk op  (bladeren).
- 2** Druk op SEEK +.
- 3** Verdraai de regelknop om het item te selecteren.
De lijst wordt doorbladerd in stappen van 10% van het totale aantal items in de lijst.
- 4** Druk op ENTER om terug te keren naar de Quick-BrowZer-stand.
Het geselecteerde item wordt weergegeven.
- 5** Selecteer het item van uw keuze door de regelknop te verdraaien en er vervolgens op te drukken.
Het afspelen wordt gestart.

Instellingen

De DEMO-stand annuleren

U kunt het demonstratiescherm annuleren dat wordt weergegeven wanneer het apparaat uitgeschakeld is.

- 1 Druk op MENU, selecteer [DISPLAY] door de regelknop te verdraaien en druk er vervolgens op.
- 2 Selecteer [DEMO] door de regelknop te verdraaien en druk er vervolgens op.
- 3 Selecteer [DEMO-OFF] door de regelknop te verdraaien en druk er vervolgens op.
Het instellen is voltooid.
- 4 Druk twee keer op ↵ (terug).
Het display keert terug naar de normale ontvangst-/weergavestand.

Algemene bediening voor instellingen

U kunt items instellen in het menu via de volgende procedure.
De volgende items kunnen ingesteld worden, afhankelijk van de bron en de instelling.

- 1 Druk op MENU.
- 2 Selecteer de instelcategorie door de regelknop te verdraaien en druk er vervolgens op.
De volgende instelcategorieën zijn beschikbaar:
 - GENERAL-instellingen (pagina 11)
 - SOUND-instellingen (pagina 12)
 - DISPLAY-instellingen (pagina 12)

- 3 Selecteer de opties door de regelknop te verdraaien en druk er vervolgens op.

Terugkeren naar het vorige display

Druk op ↵ (terug).

GENERAL-instellingen

CLOCK-ADJ (klok aanpassen) (pagina 6)

CAUT ALM (waarschuwingstoon)

De waarschuwingstoon inschakelen: [ON], [OFF] (pagina 5). (Alleen beschikbaar wanneer het apparaat uitgeschakeld is.)

BEEP

De pieptoon inschakelen: [ON], [OFF].

AUTO OFF

Automatisch uitschakelen na de gewenste tijd wanneer het apparaat is uitgeschakeld: [NO], [30S] (30 seconden), [30M] (30 minuten), [60M] (60 minuten).

AUX-A (AUX-audio)

Het AUX-bronscherm inschakelen: [ON], [OFF]. (Alleen beschikbaar wanneer het apparaat uitgeschakeld is.)

CT (kloktijd)

De CT-functie inschakelen: [ON], [OFF].

REGIONAL

De ontvangst beperken tot een specifieke regio: [ON], [OFF]. (Alleen beschikbaar wanneer FM ontvangen wordt.)

BTM (pagina 7)

SOUND-instellingen

EQ3 PRESET

U kunt een equalizercurve selecteren uit 7 verschillende curves of de equalizer uitschakelen: [XPLOD], [VOCAL], [EDGE], [CRUISE], [SPACE], [GRAVITY], [CUSTOM], [OFF].

Voor iedere bron kan de equalizercurve in het geheugen worden opgeslagen.

EQ3 SETTING

Hiermee kunt u [CUSTOM] instellen voor EQ3.

De equalizerinstellingen selecteren: [LOW], [MID], [HIGH].

Als u de fabrieksinstelling voor de equalizercurve wilt herstellen, houdt u ENTER ingedrukt voordat het instellen is voltooid.

BALANCE

De geluidsbalans aanpassen: [RIGHT-15] – [CENTER] – [LEFT-15].

FADER

Het relatieve niveau aanpassen: [FRONT-15] – [CENTER] – [REAR-15].

LOUDNESS (dynamische loudness)

Hoge en lage tonen versterken voor helder geluid bij lagere volumenniveaus: [ON], [OFF].

SW LEVEL (subwooferniveau)

Het subwoofervolume aanpassen: [+2 dB] - [0 dB] - [-2 dB].

AUX VOL (AUX-volumeniveau)

Het volume voor elk aangesloten randapparaat aanpassen: [+18 dB] - [0 dB] - [-8 dB].
Dankzij deze instelling is het niet nodig om het volumeniveau tussen bronnen aan te passen.

DISPLAY-instellingen

DEMO (demonstratie)

De demonstratie inschakelen: [ON], [OFF].

DIMMER

De helderheid van het scherm wijzigen: [ON], [OFF].

AUTO SCR (automatisch rollen)

Lange items automatisch laten rollen: [ON], [OFF].

M.DISPLAY (bewegingsdisplay)

Bewegende patronen weergeven: [ON], [OFF].

Aanvullende informatie

Voorzorgsmaatregelen

- Laat het apparaat afkoelen als de auto geparkeerd heeft gestaan in de volle zon.
- Laat het voorpaneel of audioapparaten niet achter in de auto. Deze kunnen beschadigd raken door de hoge temperaturen van direct zonlicht.
- De elektrisch bediende antenne schuift automatisch uit.

Condensvorming

Als er vocht condenseert in het apparaat, verwijdt u de disc en wacht u ongeveer een uur tot het apparaat is gedroogd; anders kan de werking van het apparaat worden verstoord.

Hoge geluidskwaliteit behouden

Mors geen vloeistof op het apparaat of de discs.

Opmerkingen over discs

- Stel een disc niet bloot aan direct zonlicht of warmtebronnen, zoals die van de verwarming in de auto, en laat een disc niet achter in een auto die in de volle zon staat geparkeerd.
- Veeg een disc van het midden naar de buitenrand schoon met een doekje voordat u deze afspeelt. Gebruik geen oplosmiddelen zoals benzine, thinner en in de handel verkrijgbare reinigingsmiddelen.
- Dit apparaat is ontworpen voor het afspelen van discs die voldoen aan de CD-norm (Compact Disc). DualDiscs en sommige muziekdiscs die zijn gecodeerd met copyrightbeveiligingstechnologieën voldoen niet aan de CD-norm (Compact Disc) en kunnen daarom mogelijk niet worden afgespeeld met dit apparaat.



- Discs die NIET kunnen worden afgespeeld met dit apparaat
 - Discs waarop labels, stickers, tape of papier zijn geplakt. Hierdoor kan de werking worden verstoord of de disc worden beschadigd.
 - Discs met afwijkende vormen (bijvoorbeeld hart, vierkant, ster). Als u dit toch probeert, kan het apparaat worden beschadigd.
 - 8 cm-discs.

Opmerkingen over CD-R's/CD-RW's

- Het maximumaantal: (alleen CD-R/CD-RW)
 - mappen (albums): 150 (inclusief hoofdmap)
 - bestanden (tracks) en mappen: 300 (mogelijk minder dan 300 als de map-/bestandsnaam veel tekens bevat)
 - tekens die kunnen worden weergegeven voor de naam van een map/bestand: 32 (Joliet)/64 (Romeo)
- Als een disc met Multi Session (meerdere sessies) begint met een CD-DA-sessie, wordt deze herkend als een CD-DA-disc en worden andere sessies niet afgespeeld.
- Discs die NIET kunnen worden afgespeeld met dit apparaat
 - CD-R's/CD-RW's met slechte opnamekwaliteit.
 - CD-R's/CD-RW's die zijn opgenomen met een incompatibel opnameapparaat.
 - CD-R's/CD-RW's die onjuist zijn gefinaliseerd.
 - CD-R's/CD-RW's die niet zijn opgenomen in de muziek-CD-indeling of MP3-indeling conform ISO9660 Level 1/ Level 2, Joliet/Romeo of Multi Session (meerdere sessies).

Afspelvolgorde van MP3-/WMA-bestanden

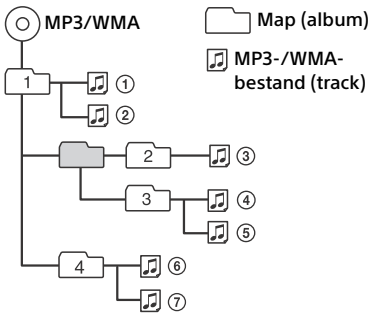

- "Made for iPod" en "Made for iPhone" betekenen dat een elektronisch accessoire speciaal is ontworpen om aan te sluiten op respectievelijk een iPod of iPhone en dat de ontwikkelaar van het accessoire verklaart dat het voldoet aan de prestatienormen van Apple. Apple is niet verantwoordelijk voor de werking van dit apparaat of voor het voldoen ervan aan de veiligheids- en overheidsvoorschriften. Merk op dat het gebruik van dit accessoire met een iPod of iPhone de draadloze prestaties kan beïnvloeden.

Met alle vragen of problemen met betrekking tot dit apparaat die niet aan bod komen in deze gebruiksaanwijzing, kunt u terecht bij uw Sony-handelaar.

Informatie over iPod

- U kunt de volgende iPod-modellen aansluiten. Werk de software van uw iPod bij naar de laatste versie vóór gebruik.

Made for

- iPod touch (5e generatie)
- iPod touch (4e generatie)
- iPod touch (3e generatie)
- iPod touch (2e generatie)
- iPod classic
- iPod nano (7e generatie)
- iPod nano (6e generatie)
- iPod nano (5e generatie)
- iPod nano (4e generatie)
- iPod nano (3e generatie)
- iPod nano (2e generatie)
- iPod nano (1e generatie)*
- iPhone 5
- iPhone 4S
- iPhone 4
- iPhone 3GS
- iPhone 3G

* Passagiersbediening is niet beschikbaar voor iPod nano (1e generatie).

Onderhoud

Aansluitingen schoonmaken

De werking van het apparaat kan worden verstoord als de aansluitingen tussen het apparaat en het voorpaneel niet schoon zijn. U kunt dit voorkomen door het voorpaneel (pagina 5) los te maken en de aansluitingen te reinigen met een wattenstaafje. Gebruik hierbij niet te veel kracht. Anders kunnen de aansluitingen worden beschadigd.

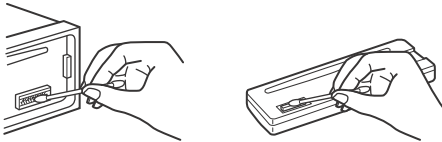

Opmerkingen

- Uit veiligheidsoverwegingen moet u de motor uitschakelen en de sleutel uit de contactschakelaar halen voordat u de aansluitingen reinigt.
- Raak de aansluitingen nooit rechtstreeks aan met uw vingers of een metalen voorwerp.

Technische gegevens

Tuner

FM

Afstembereik: 87,5 – 108,0 MHz

Antenne-aansluiting:

Aansluiting voor externe antenne

Tussenfrequentie: 25 kHz

Bruikbare gevoeligheid: 8 dBf

Selectiviteit: 75 dB bij 400 kHz

Signaal/ruis-afstand: 80 dB (stereo)

Scheiding: 50 dB bij 1 kHz

Frequentiebereik: 20 – 15.000 Hz

MW/LW

Afstembereik:

MW: 531 – 1.602 kHz

LW: 153 – 279 kHz

Antenne-aansluiting:

Aansluiting voor externe antenne

Tussenfrequentie:

9.124,5 kHz of 9.115,5 kHz/4,5 kHz

Gevoeligheid: MW: 26 μ V, LW: 45 μ V

CD-speler

Signaal/ruis-afstand: 95 dB

Frequentiebereik: 10 – 20.000 Hz

Snelheidsfluctuaties: minder dan meetbare waarden

Overeenstemmende codec:

MP3 (.mp3) en WMA (.wma)

USB-speler

Interface: USB (Full-speed)

Maximale stroom: 1 A

Het maximale aantal herkenbare gegevens:

mappen (albums): 128

bestanden (tracks) per map: 512

Overeenstemmende codec:

MP3 (.mp3) en WMA (.wma)

Versterker

Uitgang: luidsprekeruitgangen

Luidsprekerimpedantie: 4 – 8 ohm

Maximaal uitgangsvermogen: 55 W \times 4 (bij 4 ohm)

Algemeen

Uitgangen:

Audio-uitgangen (achter, sub)

Aansluiting elektrische antenne/versterker (REM OUT)

Ingangen:

Afstandsbedieningsingang

Antenne-ingang

AUX-ingang (stereominiaaansluiting)

USB-poort

Voeding: 12 V gelijkstroom autoaccu (negatieve aarde)

Afmetingen:

Ongeveer 178 mm \times 50 mm \times 177 mm (b/h/d)

Montageafmetingen:

Ongeveer 182 mm \times 53 mm \times 160 mm (b/h/d)

Gewicht: ongeveer 1,2 kg

Inhoud verpakking:

Hoofdeenheid (1)

Onderdelen voor installatie en aansluitingen (1 set)

Het is mogelijk dat niet alle vermelde accessoires verkrijgbaar zijn bij uw Sony-handelaar. Neem contact op met uw Sony-handelaar voor meer informatie.

Wijzigingen in ontwerp en technische gegevens voorbehouden zonder voorafgaande kennisgeving.

Auteursrechten

Quick-BrowZer is een handelsmerk van Sony Corporation.

Windows Media is een gedeponeerd handelsmerk of een handelsmerk van Microsoft Corporation in de Verenigde Staten en/of andere landen.

Dit product wordt beschermd door bepaalde intellectuele eigendomsrechten van Microsoft Corporation. Het gebruik of de verspreiding van dergelijke technologie buiten dit product om is verboden zonder een licentie van Microsoft of een erkend dochterbedrijf van Microsoft.

iPhone, iPod, iPod classic, iPod nano en iPod touch zijn handelsmerken van Apple Inc., gedeponeerd in de VS en andere landen.

MPEG Layer-3 audio-codeertechnologie en -patenten gebruikt onder licentie van Fraunhofer IIS en Thomson.

Android is een handelsmerk van Google Inc. Het gebruik van dit handelsmerk is onderhevig aan Toestemming van Google.

Problemen oplossen

De onderstaande controlelijst kan u helpen bij het oplossen van problemen die zich met het apparaat kunnen voordoen.

Voordat u de onderstaande controlelijst doorneemt, moet u eerst de aanwijzingen voor aansluiting en gebruik controleren. Meer informatie over het gebruik van de zekering en het verwijderen van het apparaat uit het dashboard vindt u in de handleiding voor installatie/aansluitingen geleverd bij dit apparaat.

Als het probleem niet is opgelost, gaat u naar de ondersteuningssite op het achterblad.

Algemeen

Geen geluid.

- De positie van de faderregelaar [FADER] is niet ingesteld op een systeem met 2 luidsprekers.

Geen pieptoon.

- Er is een optionele versterker aangesloten en u gebruikt de ingebouwde versterker niet.

De geheugeninhoud is gewist.

- De voedingskabel of de accu is losgekoppeld of niet juist aangesloten.

Opgeslagen zenders en de juiste tijd zijn gewist.

De zekering is doorgebrand.

Maakt geluid wanneer de stand van het contactslot wordt gewijzigd.

- De kabels zijn niet goed verbonden met de voedingsaansluiting voor accessoires van de auto.

Tijdens het afspelen of radio-ontvangst wordt de demonstratie gestart.

- Als er gedurende 5 minuten geen handeling wordt uitgevoerd en [DEMO-ON] ingesteld is, wordt de demonstratie gestart.
 - Stel [DEMO-OFF] in (pagina 12).

Het display verdwijnt van/verschijnt niet in het display-venster.

- De dimmer is ingesteld op [DIM-ON] (pagina 12).
- Het display verdwijnt als u OFF ingedrukt houdt.
 - Houd OFF op het apparaat ingedrukt tot het display verschijnt.
- De aansluitingen zijn vuil (pagina 15).

De bedieningstoetsen werken niet. De disk wordt niet uitgeworpen.

- Druk langer dan 2 seconden op DSPL en ↶ (terug)/MODE om het apparaat te resetten. De geheugeninhoud wordt gewist. Reset het apparaat voor uw eigen veiligheid niet tijdens het rijden.

Radio-ontvangst**Er kunnen geen zenders worden ontvangen. Het geluid is gestoord.**

- De aansluiting is niet juist.
 - Controleer de aansluiting van de auto-antenne.
 - Als de automatische antenne niet uitschuift, controleert u de aansluiting van de bedieningskabel van de elektrische antenne.

Er kan niet worden afgestemd op voorkeuzezenders.

- Het signaal van de uitzending is te zwak.

RDS**SEEK begint na enkele seconden afspelen.**

- De zender is geen TP-zender of heeft een zwak signaal.
 - Schakel TA uit (pagina 7).

Geen verkeersinformatie.

- Schakel TA in (pagina 7).
- De zender is een TP-zender, maar zendt toch geen verkeersinformatie uit.
 - Stem af op een andere zender.

PTY geeft [- - - - -] weer.

- De huidige zender is geen RDS-zender.
- Geen RDS-gegevens ontvangen.
- De zender geeft het programmatype niet door.

De programmaservicenaam knippert.

- Er is geen alternatieve frequentie voor de huidige zender.
 - Druk op SEEK +/- terwijl de programmaservicenaam knippert. [PI SEEK] wordt weergegeven en het apparaat gaat zoeken naar een andere frequentie met dezelfde PI-gegevens (programma-identificatie).

CD's afspelen**De CD wordt niet afgespeeld.**

- CD defect of vuil.
- De CD-R/CD-RW is niet geschikt voor audiogebruik (pagina 13).

MP3-/WMA-bestanden kunnen niet worden afgespeeld.

- De disk is niet compatibel met de MP3-/WMA-indeling en -versie. Ga naar de ondersteuningssite voor meer informatie over discs en indelingen die kunnen worden afgespeeld.

MP3-/WMA-bestanden worden minder snel afgespeeld dan andere bestanden.

- Bij de volgende discs duurt het langer voordat het afspelen wordt gestart:
 - Discs opgenomen met een ingewikkelde structuur.
 - Discs die in Multi Session (meerdere sessies) zijn opgenomen.
 - Discs waaraan gegevens kunnen worden toegevoegd.

Het geluid verspringt.

- CD defect of vuil.

USB afspelen**U kunt items niet via een USB-hub afspelen.**

- Dit apparaat kan geen USB-apparaten via een USB-hub herkennen.

Het duurt langer voordat een USB-apparaat wordt afgespeeld.

- Het USB-apparaat bevat bestanden met een ingewikkelde boomstructuur.

Het geluid wordt onderbroken.

- Het geluid kan worden onderbroken bij een hoge bitsnelheid van meer dan 320 Kbps.

Foutmeldingen/berichten

ERROR

- De disc is vuil of is omgekeerd geplaatst.
 - Reinig de disc of plaats deze op de juiste manier.
- Er is een lege disc in het apparaat geplaatst.
- De disc kan niet worden afgespeeld wegens een probleem.
 - Plaats een andere disc.
- Het USB-apparaat is niet automatisch herkend.
 - Sluit het opnieuw aan.
- Druk op ▲ als u de disc wilt verwijderen.

HUB NO SUPRT (geen hub-ondersteuning)

- Een USB-hub wordt niet ondersteund door dit apparaat.

IPD STOP

- Wanneer herhaaldelijk afspelen niet ingesteld is, stopt het afspelen na de laatste track van het album.
De muziekapplicatie op de iPod/iPhone is gesloten.
 - Druk op PAUSE om het afspelen opnieuw te starten.

NO AF (geen alternatieve frequenties)

- Er is geen alternatieve frequentie voor de huidige zender.
 - Druk op SEEK +/- terwijl de programmaservicenaam knippert. Het apparaat gaat zoeken naar een andere frequentie met dezelfde PI-gegevens (programma-identificatie) ([PI SEEK] wordt weergegeven).

NO DEV (geen apparaat)

- [USB] is geselecteerd als bron terwijl er geen USB-apparaat is aangesloten. Een USB-apparaat of een USB-kabel is losgeraakt tijdens het afspelen.
 - Het is belangrijk dat u een USB-apparaat en een USB-kabel aansluit.

NO MUSIC

- De disc of het USB-apparaat bevat geen muziekbestanden.
 - Plaats een muziek-CD.
 - Sluit een USB-apparaat aan waarop muziekbestanden staan.

NO TP (geen verkeersprogramma's)

- Het apparaat blijft zoeken naar beschikbare TP-zenders.

OVERLOAD

- Het USB-apparaat is overbelast.
 - Koppel het USB-apparaat los en wijzig de bron door op SRC te drukken.
 - Het USB-apparaat is defect of wordt niet ondersteund.

PUSH EJT (drukken op uitwerpen)

- De disc kan niet worden uitgeworpen.
 - Druk op ▲ (uitwerpen).

READ

- Alle track- en albuminformatie op de disc wordt gelezen.
 - Wacht totdat het lezen is voltooid en het afspelen automatisch wordt gestart. Afhankelijk van de discstructuur kan dit meer dan een minuut duren.

USB NO SUPRT (geen USB-ondersteuning)

- Het aangesloten USB-apparaat wordt niet ondersteund.
 - Ga naar de ondersteuningssite voor meer informatie over de compatibiliteit van het USB-apparaat.

[L L L L] of [7 7 7 7]

- Tijdens het snel terug- of vooruitspoelen hebt u het begin of het einde van de disc bereikt en kunt u niet verder.

[-]

- Het teken kan niet worden weergegeven.

Vraag uw Sony-handelaar advies als deze oplossingen niet helpen.
Als u het apparaat ter reparatie wegbrengt omdat CD's niet goed worden afgespeeld, kunt u het best de disc meenemen waarmee het probleem is begonnen.

Support site

If you have any questions or for the latest support information on this product, please visit the web site below:

Site d'assistance

Si vous avez des questions ou si vous souhaitez consulter les toutes dernières informations techniques sur ce produit, rendez-vous sur le site Web suivant :

Ondersteuningssite

Als u vragen hebt of de recentste ondersteuningsinformatie over dit product wilt hebben, gaat u naar de onderstaande website:

Support-Website

Wenn Sie Fragen haben oder die neuesten Support-Informationen zu diesem Produkt abrufen möchten, rufen Sie bitte folgende Website auf:

Sito di assistenza clienti

In caso di domande o per le informazioni più aggiornate sul presente prodotto, visitare il seguente sito Web:

<http://support.sony-europe.com/>

Register your product online now at:
Registrieren Sie Ihr Produkt jetzt bei:
Merci d'enregister votre produit en ligne sur :
Registra online il tuo prodotto su:
Registreeer uw product nu online via:

www.sony-europe.com/myproducts

<http://www.sony.net/>

©2013 Sony Corporation Printed in Thailand



* 4 4 6 7 6 4 3 1 2 * (1)