

# **FM/AM** **Compact Disc Player**

---

Operating Instructions \_\_\_\_\_ **US**

Mode d'emploi \_\_\_\_\_ **FR**

## Owner's Record

The model and serial numbers are located on the bottom of the unit.

Record the serial number in the space provided below.

Refer to these numbers whenever you call upon your Sony dealer regarding this product.

Model No. CDX-R505X Serial No. \_\_\_\_\_

To cancel the demonstration (DEMO) display, see page 11.

Pour annuler l'affichage de démonstration (DEMO), reportez-vous à la page 11.





## **CDX-R505X**

## Welcome !

Thank you for purchasing this Sony Compact Disc Player. You can enjoy your drive with the following functions.

### • CD playback

You can play CD-DA (also containing CD TEXT\*), CD-R/CD-RW (MP3 files also containing Multi Session (page 14)) and ATRAC CD (ATRAC3 and ATRAC3plus format (page 14)).

Type of discs	Label on the disc
CD-DA	
MP3 ATRAC CD	

### • Radio reception

- You can store up to 6 stations per band (FM1, FM2, FM3, AM1 and AM2).
- **BTM** (Best Tuning Memory): the unit selects strong signal stations and stores them.
- You can assign a name to each radio station, store it in memory, and display station names on the list.

### • Sound adjustment

- **EQ7**: You can select an equalizer curve for 7 music types.
- **DSO** (Dynamic Soundstage Organizer): creates a more ambient sound field, using virtual speaker synthesis, to enhance the sound of speakers, even if they are installed low in the door.
- **BBE MP**: improves digitally compressed sound such as MP3. For details, see the following explanation.

### • Optional unit operation

You can also control optional CD/MD changers and optional Sony portable devices in addition to playing with this unit.

\* A CD TEXT disc is a CD-DA that includes information such as disc, artist and track name.

For installation and connections, see the supplied installation/connections manual.

## Warning

This equipment has been tested and found to comply with the limits for a Class B digital device, pursuant to Part 15 of the FCC Rules. These limits are designed to provide reasonable protection against harmful interference in a residential installation. This equipment generates, uses, and can radiate radio frequency energy and, if not installed and used in accordance with the instructions, may cause harmful interference to radio communications. However, there is no guarantee that interference will not occur in a particular installation. If this equipment does cause harmful interference to radio or television reception, which can be determined by turning the equipment off and on, the user is encouraged to try to correct the interference by one or more of the following measures:

- Reorient or relocate the receiving antenna.
- Increase the separation between the equipment and receiver.
- Connect the equipment into an outlet on a circuit different from that to which the receiver is connected.
- Consult the dealer or an experienced radio/TV technician for help.

You are cautioned that any changes or modifications not expressly approved in this manual could void your authority to operate this equipment.

### CAUTION

The use of optical instruments with this product will increase eye hazard.

### Warning if your car's ignition has no ACC position

After turning the ignition off, be sure to press and hold **(OFF)** on the unit until the display disappears.

Otherwise, the display does not turn off and this causes battery drain.

# Table of Contents

## Getting Started

Resetting the unit . . . . .	4
Setting the clock . . . . .	4
Detaching the front panel . . . . .	4
Attaching the front panel . . . . .	4
Inserting the disc in the unit . . . . .	5
Ejecting the disc . . . . .	5

## Location of controls and basic operations

Main unit . . . . .	6
Card remote commander RM-X153 . . . . .	6

## CD

Display items . . . . .	8
Repeat and shuffle play . . . . .	8

## Radio

Storing and receiving stations . . . . .	8
Storing automatically — BTM . . . . .	8
Storing manually . . . . .	8
Receiving the stored stations . . . . .	8
Tuning automatically . . . . .	8
Receiving a station through a list — LIST . . . . .	9

## Other functions

Changing the sound settings . . . . .	9
Adjusting the sound characteristics . . . . .	9
Customizing the equalizer curve — EQ7 Tune . . . . .	9
Labeling a station/disc . . . . .	10
Adjusting menu items — MENU . . . . .	10
Using optional equipment . . . . .	11
CD/MD changer . . . . .	11
Rotary commander RM-X4S . . . . .	12
Auxiliary audio equipment . . . . .	13

## Additional Information

Precautions . . . . .	13
Notes on discs . . . . .	13
About MP3 files . . . . .	14
About ATRAC CD . . . . .	14
Maintenance . . . . .	15
Removing the unit . . . . .	15
Specifications . . . . .	16
Troubleshooting . . . . .	17
Error displays/Messages . . . . .	18



Manufactured under license from BBE Sound, Inc.

The BBE MP process improves digitally compressed sound, such as MP3, by restoring and enhancing the higher harmonics lost through compression. BBE MP works by generating even-order harmonics from the source material, effectively recovering warmth, detail and nuance.



The “SAT Radio Ready” logo indicates that this product will control a satellite radio tuner module

(sold separately). Please see your nearest authorized Sony dealer for details on the satellite radio tuner module.

“SAT Radio,” “SAT Radio Ready,” the SAT Radio and SAT Radio Ready logos and all related marks are trademarks of Sirius Satellite Radio Inc. and XM Satellite Radio Inc.

SonicStage and its logo are trademarks of Sony Corporation.

ATRAC, ATRAC3, ATRAC3plus and their logos are trademarks of Sony Corporation.

## Getting Started

### Resetting the unit

Before operating the unit for the first time, or after replacing the car battery or changing the connections, you must reset the unit. Detach the front panel and press the RESET button with a pointed object, such as a ball-point pen.

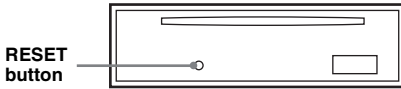

#### Note

Pressing the RESET button will erase the clock setting and some stored contents.

### Setting the clock

The clock uses a 12-hour digital indication.

(With the card remote commander)

- 1 Press **(MENU)**.
- 2 Press **↑** or **↓** repeatedly until "Clock Adjust" appears.
- 3 Press **(ENTER)**.
- 4 Press **↑** or **↓** to set the hour and minute.  
To move the digital indication, press **←** or **→**.
- 5 Press **(ENTER)**.  
The clock starts.

To display the clock during playback/reception, set to "Clock-on" (page 11).

### Detaching the front panel

You can detach the front panel of this unit to prevent theft.

#### Caution alarm

If you turn the ignition switch to the OFF position without detaching the front panel, the caution alarm will sound for a few seconds. The alarm will only sound if the built-in amplifier is used.

- 1 Press **(OFF)**.  
The unit is turned off.
- 2 Press **⏏**, then pull it off towards you.

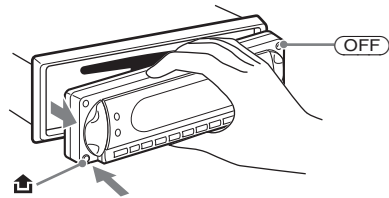

#### Notes

- Do not drop or put excessive pressure on the front panel and display window.
- Do not subject the front panel to heat/high temperature or moisture. Avoid leaving it in a parked car or on a dashboard/rear tray.

### Attaching the front panel

Engage part **(A)** of the front panel with part **(B)** of the unit, as illustrated, and push the left side into position until it clicks.

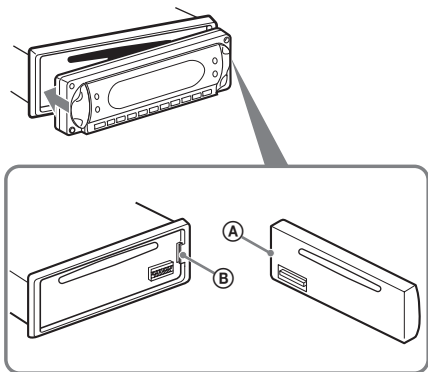

#### Note

Do not put anything on the inner surface of the front panel.

## Inserting the disc in the unit

1 Open the shutter.

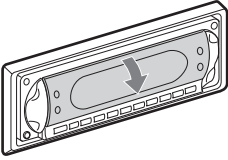

2 Insert the disc label side up.

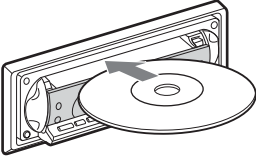

Playback starts.

3 Close the shutter.

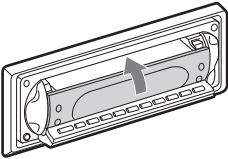

## Ejecting the disc

1 Open the shutter.

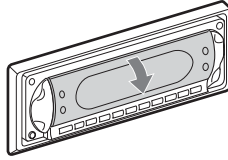

2 Press ▲.

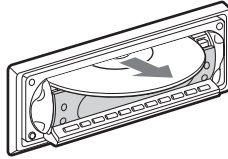
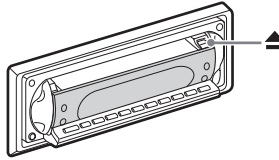

The disc is ejected.

### **Note**

While inserting or ejecting the disc, do not close the shutter. The disc may be caught and damaged.

### **Tip**

The disc can be played with the shutter opened or closed.

# Location of controls and basic operations

## Main unit

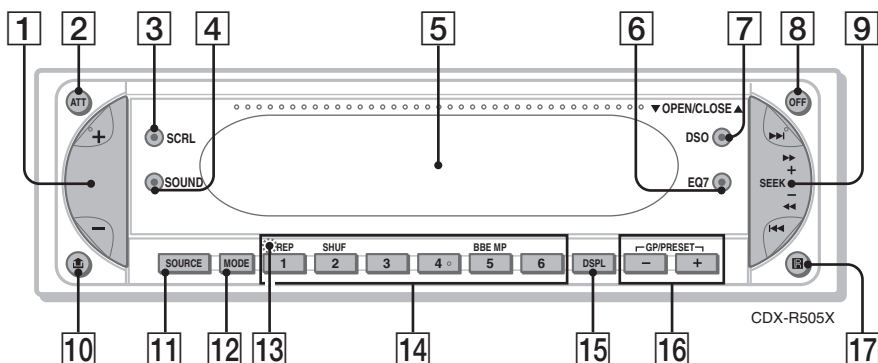

## OPEN/CLOSE shutter opened

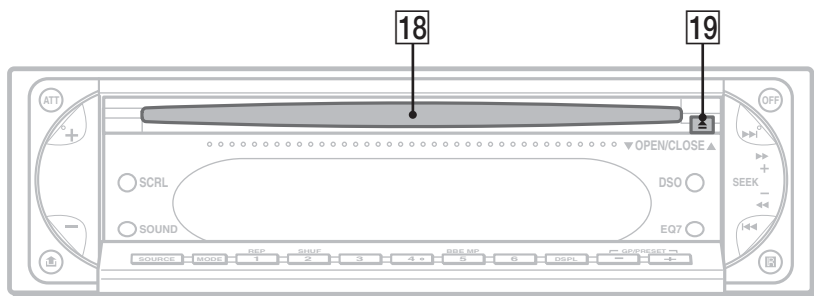

## Card remote commander RM-X153

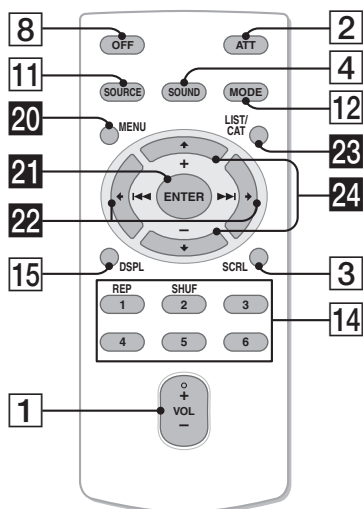

Refer to the pages listed for details. The corresponding buttons on the card remote commander control the same functions as those on the unit.

- 1 Volume +/- button**  
To adjust volume.
- 2 ATT (attenuate) button**  
To attenuate the sound. To cancel, press again.
- 3 SCRL (scroll) button 8**  
To scroll the display item.
- 4 SOUND button 9**  
To select sound items.
- 5 Display window**
- 6 EQ7 (equalizer) button 2**  
To select an equalizer type (Xplod, Vocal, Club, Jazz, New Age, Rock, Custom or off).

- 7 DSO button 2**  
To select the DSO mode (1, 2, 3 or off). The larger the number, the more enhanced the effect.
- 8 OFF button**  
To power off; stop the source.
- 9 SEEK +/- button**  
CD:  
To skip tracks (press); skip tracks continuously (press, then press again within about 1 second and hold); reverse/fast-forward a track (press and hold).  
Radio:  
To tune in stations automatically (press); find a station manually (press and hold).
- 10 (front panel release) button 4**
- 11 SOURCE button**  
To power on; change the source (Radio/CD/MD\*1/AUX/SAT\*2).
- 12 MODE button 8, 11**  
To select the radio band (FM/AM)/select the SAT tuner band (mode)\*2/select the unit\*3.
- 13 RESET button** (located behind the front panel) 4
- 14 Number buttons**  
CD/MD\*1:  
①: **REP 8**  
②: **SHUF 8**  
⑤: **BBE MP\*4 2**  
To activate the BBE MP function, to set “BBE MP-on” during playback on this unit. To cancel, set “BBE MP-off.”  
Radio:  
To receive stored stations (press); store stations (press and hold).
- 15 DSPL (display) button 8, 10**  
To change display items.
- 16 GP\*5/PRESET +/- buttons**  
To select preset stations; skip groups (press); skip groups continuously (press and hold).
- 17 Receptor for the card remote commander**
- 18 Disc slot 5**  
To insert the disc.
- 19 (eject) button 5**  
To eject the disc.

The following buttons on the card remote commander have also different buttons/functions from the unit.

- 20 MENU button**  
To enter menu.
- 21 ENTER button**  
To complete a setting.
- 22 (Left/Right) buttons**  
To control radio/CD, the same as (SEEK +/-) on the unit.
- 23 LIST/CAT\*2 button 9, 12**  
To list up.
- 24 (Up/Down) buttons**  
To control radio/CD, the same as (GP/PRESET) +/- on the unit.

\*1 When an MD changer is connected.

\*2 When the SAT tuner is connected.

\*3 When a CD/MD changer is connected.

\*4 When playing back on this unit.

\*5 When an MP3/ATRAC CD is played and a changer is not connected. If the changer is connected, the operation is different, see page 11.

**Note**

If the unit is turned off and the display disappears, it cannot be operated with the card remote commander unless (SOURCE) on the unit is pressed, or a disc is inserted to activate the unit first.

**Tip**

For details on how to replace the battery, see “Replacing the lithium battery of the card remote commander” on page 15.

For details on selecting a CD/MD changer, see page 11.

**Display items**

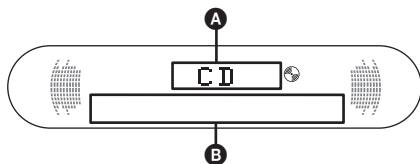

- A** Source, Clock\*<sup>1</sup>
- B** Group number/Track number/Elapsed playing time, Disc/artist name, Group name, Track name, Text information\*<sup>2</sup>

\*<sup>1</sup> When the clock mode is set to "on" (page 11).  
 \*<sup>2</sup> When playing an MP3, ID3 tag is displayed and when playing a ATRAC CD, text information written by SonicStage, etc. is displayed.

To change display items **B**, press **(DSPL)**; scroll display items **B**, press **(SCRL)** or set to "A.Scroll-on" (page 11).

**Tip**  
 Displayed items will differ, depending on the disc type, recorded format and settings. For details on MP3, see page 14; ATRAC CD, see page 14.

**Repeat and shuffle play**

- 1** During playback, press **(1)** (REP) or **(2)** (SHUF) repeatedly until the desired setting appears.

Select	To play
<b>Repeat-Track</b>	track repeatedly.
<b>Repeat-Group*</b>	group repeatedly.
<b>SHUF-Group*</b>	group in random order.
<b>SHUF-Disc</b>	disc in random order.

\* When an MP3/ATRAC CD is played.

To return to normal play mode, select "Repeat-off" or "SHUF-off."

**Storing and receiving stations**

**Caution**

When tuning in stations while driving, use Best Tuning Memory (BTM) to prevent an accident.

**Storing automatically — BTM**

(With the card remote commander)

- 1** Press **(SOURCE)** repeatedly until "TUNER" appears.  
 To change the band, press **(MODE)** repeatedly. You can select from FM1, FM2, FM3, AM1 or AM2.
- 2** Press **(MENU)**, then press **↑** or **↓** repeatedly until "BTM" appears.
- 3** Press **(ENTER)**.  
 The unit stores stations in order of frequency on the number buttons.  
 A beep sounds when the setting is stored.

**Storing manually**

- 1** While receiving the station that you want to store, press and hold a number button (**(1)** to **(6)**) until "MEM" appears.  
 The number button indication appears in the display.

**Note**  
 If you try to store another station on the same number button, the previously stored station will be replaced.

**Receiving the stored stations**

- 1** Select the band, then press a number button (**(1)** to **(6)**) or **(GP/PRESET) +/-**.

**Tuning automatically**

- 1** Select the band, then press **(SEEK) +/-** to search for the station.  
 Scanning stops when the unit receives a station. Repeat this procedure until the desired station is received.

**Tip**  
 If you know the frequency of the station you want to listen to, press and hold **(SEEK) +/-** to locate the approximate frequency, then press **(SEEK) +/-** repeatedly to fine adjust to the desired frequency (manual tuning).



## Receiving a station through a list — LIST

You can list up the frequency or the name. For details on labeling a station, see page 10.

(With the card remote commander)

- 1 Select the band, then press **(LIST)**.  
The frequency or station appears.
- 2 Press **↑** or **↓** repeatedly until the desired station appears.



- 3 Press **(ENTER)** to receive the station.

## Other functions

### Changing the sound settings

#### Adjusting the sound characteristics

You can adjust the bass, treble, balance, fader and subwoofer volume.

- 1 Select a source, then press **(SOUND)** repeatedly to select the desired item.  
The item changes as follows:

**BAS** (bass) → **TRE** (treble) →  
**BAL** (left-right) → **FAD** (front-rear) →  
**SUBW** (subwoofer volume)\*

\* "ATT" is displayed at the lowest setting, and can be adjusted up to 20 steps.

- 2 Press the volume **+/-** button repeatedly to adjust the selected item.  
After 3 seconds, the setting is complete and the display returns to normal play/reception mode.

*With the card remote commander*

In step 2, to adjust the selected item, press **←** or **→**.

#### Customizing the equalizer curve — EQ7 Tune

You can adjust and store the equalizer settings for different tone ranges.

(With the card remote commander)

- 1 Select a source, then press **(MENU)**.
- 2 Press **↑** or **↓** repeatedly until "EQ7 Tune" appears, then press **(ENTER)**.
- 3 Press **←** or **→** repeatedly to select the desired equalizer type, then press **(ENTER)**.
- 4 Press **←** or **→** repeatedly to select the desired frequency.

The frequency changes as follows:

62Hz ↔ 157Hz ↔ 396Hz ↔ 1kHz ↔  
2.5kHz ↔ 6.3kHz ↔ 16kHz

continue to next page →

## 5 Press **↑** or **↓** repeatedly to adjust the desired volume level.

The volume level is adjustable in 1 dB steps, from -10 dB to +10 dB.

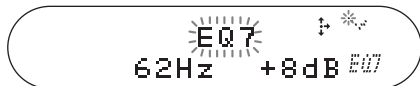

Repeat steps 4 and 5 to adjust the equalizer curve.

To restore the factory-set equalizer curve, press and hold **(ENTER)**.

## 6 Press **(MENU)** twice.

The setting is complete and the display returns to normal play/reception mode.

## Labeling a station/disc

When you receive a station, or play a disc in a CD changer with the CUSTOM FILE function, you can label each station/disc with a custom name up to 8 characters (Station Memo/Disc Memo).

If you label a station/disc, the name appears on the list (page 9 or 12).

### (With the card remote commander)

#### 1 While receiving a station or playing a disc that you want to label, press **(MENU)**.

#### 2 Press **↑** or **↓** repeatedly until “Name Edit” appears, then press **(ENTER)**.

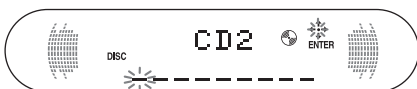

#### 3 Press **↑** or **↓** repeatedly until the desired character appears.

The character changes as follows:

**A ↔ B ↔ C ... ↔ 0 ↔ 1 ↔ 2 ... ↔ +**  
**↔ - ↔ \* ... ↔ \_ (blank space) ↔ A**

To move the digital indication, press the **←** or **→**.

Repeat this operation until the entire name is entered.

#### 4 Press **(ENTER)**.

The labeling is complete and the display returns to normal reception/play mode.

To display the name, press **(DSPL)** during reception/playback.

### Tips

- To correct or erase a character, overwrite or enter “-”.
- The Disc Memo always takes priority over any prerecorded title.
- You can label a disc on the unit if a changer with the CUSTOM FILE function is connected.
- “Repeat-Track” and all shuffle play are suspended until the labeling is complete.

## Deleting the custom name

### (With the card remote commander)

#### 1 Select the radio, or the unit that has stored the custom name you want to delete, then press **(MENU)**.

#### 2 Press **↑** or **↓** repeatedly until “Name Delete” appears, then press **(ENTER)**. The stored name will appear.

#### 3 Press **↑** or **↓** repeatedly to select the name you want to delete.

#### 4 Press and hold **(ENTER)**.

The name is deleted. Repeat steps 3 and 4 if you want to delete other names.

#### 5 Press **(MENU)** twice.

The unit returns to normal reception/play mode.

## Adjusting menu items — MENU

You can adjust various menu settings by using the 4 arrow buttons on the card remote commander.

### (With the card remote commander)

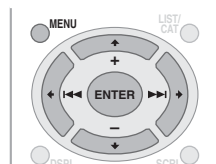

#### 1 Press **(MENU)**.

#### 2 Press **↑** or **↓** repeatedly until the desired item appears.

#### 3 Press **←** or **→** to select the desired setting (example: “on” or “off”).

#### 4 Press **(ENTER)**.

The setting is complete and the display returns to normal play/reception mode.

### Note

Displayed items will differ, depending on the source and setting.

### Tip

You can easily switch among categories by pressing and holding **↑** or **↓**.

The following items can be set (follow the page reference for details):

“●” indicates the default settings.

## SETUP

### Clock Adjust (page 4)

#### Beep

To set “on” (●) or “off.”

#### RM (Rotary Commander)

To change the operative direction of the rotary commander controls.

- “Normal” (●): to use the rotary commander in the factory-set position.
- “Reverse”: when you mount the rotary commander on the right side of the steering column.

#### AUX-A\*1 (AUX Audio)

To turn the AUX source display “on” (●) or “off” (page 13).

### DSPL (Display)

#### Clock (Clock Information)

To display the clock and the display items at the same time.

- “on”: to display at the same time.
- “off” (●): to not display at the same time.

#### Dimmer

To change the brightness of the display.

- “Auto” (●): to dim the display automatically when you turn lights on.
- “on”: to dim the display.
- “off”: to deactivate the dimmer.

#### M.Dspl\*2 (Motion Display)

To select the Motion Display mode.

- “SA” (●): to show moving patterns and spectrum analyzer.
- “on”: to show moving patterns.
- “off”: to deactivate the Motion Display.

#### Demo\*1 (Demonstration)

To set “on” (●) or “off.”

#### A.Scroll (Auto Scroll)

To scroll long displayed item automatically when the disc/group/track is changed.

- “on”: to scroll.
- “off” (●): to not scroll.

### P/M (Play Mode)

#### Local (Local seek mode)

– “on”: to only tune into stations with stronger signals.

- “off” (●): to tune normal reception.

#### Mono (Monaural mode)

To improve poor FM reception, select monaural reception mode.

- “on”: to hear stereo broadcasts in monaural.
- “off” (●): to hear stereo broadcast in stereo.

### IF

- “Auto” (●): to narrow automatically the reception frequency to eliminate noise.
- “Wide”\*3: to always hear FM stereo broadcasts in stereo and with full the frequency signal reception.

## SOUND

### EQ7 Tune (page 9)

#### HPF (High Pass Filter)

To select the front/rear speaker cut-off frequency: “off” (●), “78Hz” or “125Hz.”

#### LPF (Low Pass Filter)

To select the subwoofer cut-off frequency: “off” (●), “125Hz” or “78Hz.”

#### Loudness

To enhance bass and treble at lower volume.

- “on”: to reinforce bass and treble.
- “off” (●): to not reinforce bass and treble.

#### AUX Level

To adjust the input level for each connected auxiliary equipment ( $\pm 6$  dB). This setting negates the need to adjust the volume level between sources.

## EDIT

### Name Edit (page 10)

### Name Delete (page 10)

### BTM (page 8)

\*1 When the unit is turned off.

\*2 When the unit is turned on.

\*3 In such cases, some FM stereo broadcasts may become monaural while in the stereo reception mode.

## Using optional equipment

### CD/MD changer

#### Selecting the changer

1 Press **(SOURCE)** repeatedly until “CD” or “MD” appears.

2 Press **(MODE)** repeatedly until the desired changer appears.

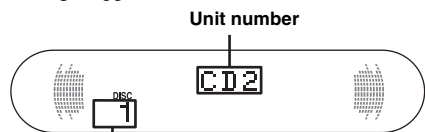

Playback starts.

## Skiping groups and discs

1 During playback, press **(GP/PRESET)** -/+.

To skip	Press <b>(GP/PRESET)</b>
group	and release (hold for a moment).
group continuously	within 2 seconds of first releasing.
discs	repeatedly.
discs continuously	then, press again within 2 seconds and hold.

## Repeat and shuffle play

1 During playback, press **(1)** (REP) or **(2)** (SHUF) repeatedly until the desired setting appears.

Select	To play
<b>Repeat-Disc</b> *1	disc repeatedly.
<b>SHUF-Changer</b> *1	tracks in the changer in random order.
<b>SHUF-ALL</b> *2	tracks in all units in random order.

\*1 When one or more CD/MD changers are connected.

\*2 When one or more CD changers, or two or more MD changers are connected.

To return to normal play mode, select "Repeat-off" or "SHUF-off."

### Tip

"SHUF-ALL" will not shuffle tracks between CD units and MD changers.

## Locating a disc by name — LIST

You can select a disc from the list when connecting a CD changer with the CUSTOM FILE function or an MD changer.

If you assign a name to a disc, the name appears on the list.

### (With the card remote commander)

- 1 During playback, press **(LIST)**.  
The disc number and disc name will appear.
- 2 Press **↑** or **↓** repeatedly until the desired disc appears.
- 3 Press **(ENTER)** to play the disc.

## Rotary commander RM-X4S

### Attaching the label

Attach the indication label depending on how you mount the rotary commander.

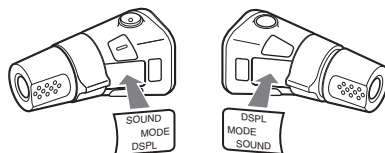

### Location of controls

The corresponding buttons on the rotary commander control the same functions as those on this unit.

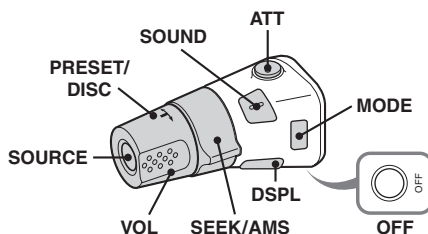

The following controls on the rotary commander require a different operation from the unit.

#### • PRESET/DISC control

The same as **(GP/PRESET)** -/+ on the unit (push in and rotate).

#### • VOL (volume) control

The same as the volume +/- button on the unit (rotate).

#### • SEEK/AMS control

The same as **(SEEK)** +/- on the unit (rotate, or rotate and hold).

### Changing the operative direction

The operative direction of the controls is factory-set as shown below.



If you need to mount the rotary commander on the right hand side of the steering column, you can reverse the operative direction.

- 1 While pushing the VOL control, press and hold **(SOUND)**.

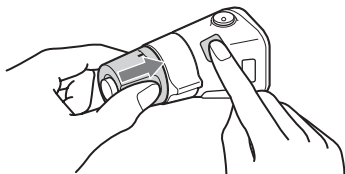

**Tip**

You can also change the operative direction of these controls in the menu (page 11).

## Auxiliary audio equipment

You can connect optional Sony portable devices to the BUS AUDIO IN/AUX IN terminal on the unit. If the changer or other device is not connected to the terminal, the unit allows you to listen to the portable device on your car speakers.

**Note**

When connecting a portable device, be sure BUS CONTROL IN is not connected. If a device is connected to BUS CONTROL IN, "AUX" cannot be selected with **(SOURCE)**.

**Tip**

When connecting both a portable device and a changer, use the optional AUX-IN selector.

## Selecting auxiliary equipment

- 1 Press **(SOURCE)** repeatedly until "AUX" appears.  
Operate by the portable device itself.

To adjust the input level of auxiliary equipment, see "AUX Level" on page 11.

## Additional Information

### Precautions

- If your car has been parked in direct sunlight, allow the unit to cool off before operating it.
- Power antenna will extend automatically while the unit is operating.

### Moisture condensation

On a rainy day or in a very damp area, moisture condensation may occur inside the lenses and display of the unit. Should this occur, the unit will not operate properly. In such a case, remove the disc and wait for about an hour until the moisture has evaporated.

### To maintain high sound quality

Be careful not to splash juice or other soft drinks onto the unit or discs.

### Notes on discs

- To keep a disc clean, do not touch its surface. Handle the disc by its edge.
- Keep your discs in their cases or disc magazines when not in use.
- Do not subject discs to heat/high temperature. Avoid leaving them in a parked car or on a dashboard/rear tray.
- Do not attach labels, or use discs with sticky ink/residue. Such discs may stop spinning when used, causing a malfunction, or may ruin the disc.



- Do not use any discs with labels or stickers attached.  
The following malfunctions may result from using such discs:
  - Inability to eject a disc (due to a label or sticker peeling off and jamming the eject mechanism).
  - Inability to read audio data correctly (e.g., playback skipping, or no playback) due to heat shrinking of a sticker or label causing a disc to warp.
- Discs with non-standard shapes (e.g., heart, square, star) cannot be played on this unit. Attempting to do so may damage the unit. Do not use such discs.
- You cannot play 8 cm (3 1/4 in) CDs.

continue to next page →

- Before playing, clean the discs with a commercially available cleaning cloth. Wipe each disc from the center out. Do not use solvents such as benzene, thinner, commercially available cleaners, or antistatic spray intended for analog discs.



### Notes on CD-R/CD-RW discs

- Some CD-Rs/CD-RWs (depending on the equipment used for its recording or the condition of the disc) may not play on this unit.
- You cannot play a CD-R/a CD-RW that is not finalized.

### Music discs encoded with copyright protection technologies

This product is designed to play back discs that conform to the Compact Disc (CD) standard. Recently, various music discs encoded with copyright protection technologies are marketed by some record companies. Please be aware that among those discs, there are some that do not conform to the CD standard and may not be playable by this product.

### Note on DualDiscs

A DualDisc is a two sided disc product which mates DVD recorded material on one side with digital audio material on the other side. However, since the audio material side does not conform to the Compact Disc (CD) standard, playback on this product is not guaranteed.

### About MP3 files

MP3, which stands for MPEG-1 Audio Layer-3, is a music file compression format standard. It compresses audio CD data to approximately 1/10 of its original size.

- The unit is compatible with the ISO 9660 level 1/ level 2 format, Joliet/Romeo in the expansion format, ID3 tag version 1.0, 1.1, 2.2, 2.3 and 2.4, and Multi Session.
- The maximum number of:
  - folders (groups): 150 (including root and empty folders).
  - MP3 files (tracks) and folders contained in a disc: 300 (if a folder/file names contain many characters, this number may become less than 300).
  - displayable characters for a folder/file name is 32 (Joliet), or 32/64 (Romeo); ID3 tag is 15/30 characters (1.0, 1.1, 2.2 and 2.3), or 63/126 characters (2.4).

### Playback order of MP3 files

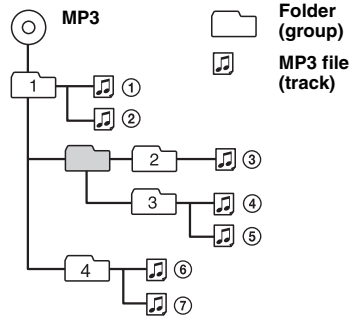

### Notes

- Be sure to finalize the disc before using on the unit.
- When naming an MP3 file, be sure to add the file extension “.mp3” to the file name.
- If you play a high-bit-rate MP3, such as 320 kbps, sound may be intermittent.
- During playback of a VBR (variable bit rate) MP3 file or fast-forward/reverse, elapsed playing time may not display accurately.
- When the disc is recorded in Multi Session, only the first track of the first session format is recognized and played (any other format is skipped). The priority of the format is CD-DA, ATRAC CD and MP3.
  - When the first track is a CD-DA, only CD-DA of the first session is played.
  - When the first track is not a CD-DA, an ATRAC CD or MP3 session is played. If the disc has no data in any of these formats, “NO Music” is displayed.

### About ATRAC CD

#### ATRAC3plus format

ATRAC3, which stands for Adaptive Transform Acoustic Coding3, is audio compression technology. It compresses audio CD data to approximately 1/10 of its original size. ATRAC3plus, which is an extended format of ATRAC3, compresses the audio CD data to approximately 1/20 of its original size. The unit accepts both ATRAC3 and ATRAC3plus format.

#### ATRAC CD

ATRAC CD is recorded audio CD data which is compressed to ATRAC3 or ATRAC3plus format using authorized software, such as SonicStage 2.0 or later, or SonicStage Simple Burner.

- The maximum number of:
  - folders (groups): 255
  - files (tracks): 999
- The characters for a folder/file name and text information written by SonicStage is displayed.

For details on ATRAC CD, see the SonicStage or SonicStage Simple Burner manual.

### Note

Be sure to create the ATRAC CD using authorized software, such as SonicStage 2.0 or later, or SonicStage Simple Burner 1.0 or 1.1.

If you have any questions or problems concerning your unit that are not covered in this manual, consult your nearest Sony dealer.

## Maintenance

### Replacing the lithium battery of the card remote commander

Under normal conditions, the battery will last approximately 1 year. (The service life may be shorter, depending on the conditions of use.)

When the battery becomes weak, the range of the card remote commander becomes shorter. Replace the battery with a new CR2025 lithium battery. Use of any other battery may present a risk of fire or explosion.

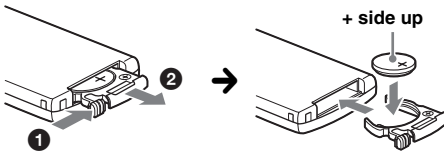

#### Notes on the lithium battery

- Keep the lithium battery out of the reach of children. Should the battery be swallowed, immediately consult a doctor.
- Wipe the battery with a dry cloth to assure a good contact.
- Be sure to observe the correct polarity when installing the battery.
- Do not hold the battery with metallic tweezers, otherwise a short-circuit may occur.

#### WARNING

Battery may explode if mistreated.  
Do not recharge, disassemble, or dispose of in fire.

### Fuse replacement

When replacing the fuse, be sure to use one matching the amperage rating stated on the original fuse. If the fuse blows, check the power connection and replace the fuse. If the fuse blows again after replacement, there may be an internal malfunction. In such a case, consult your nearest Sony dealer.

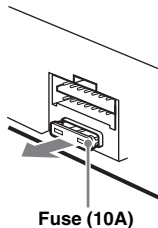

### Cleaning the connectors

The unit may not function properly if the connectors between the unit and the front panel are not clean. In order to prevent this, detach the front panel (page 4) and clean the connectors with a cotton swab dipped in alcohol. Do not apply too much force. Otherwise, the connectors may be damaged.

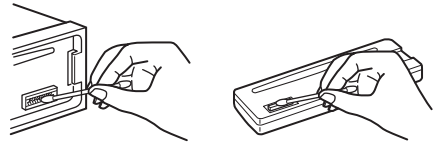

Main unit

Back of the front panel

#### Notes

- For safety, turn off the ignition before cleaning the connectors, and remove the key from the ignition switch.
- Never touch the connectors directly with your fingers or with any metal device.

## Removing the unit

### 1 Remove the protection collar.

- 1 Detach the front panel (page 4).
- 2 Engage the release keys together with the protection collar.

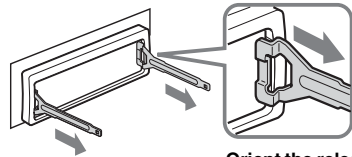

Orient the release keys as shown.

- 3 Pull out the release keys to remove the protection collar.

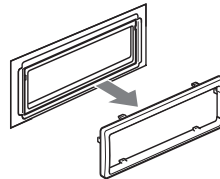

continue to next page →

## 2 Remove the unit.

- 1 Insert both release keys simultaneously until they click.

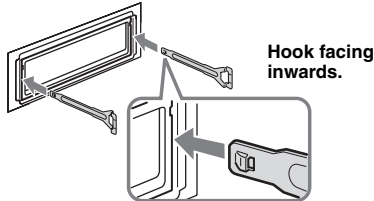

- 2 Pull the release keys to unseat the unit.

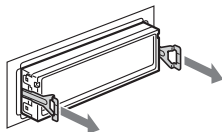

- 3 Slide the unit out of the mounting.

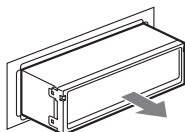

## Specifications

### AUDIO POWER SPECIFICATIONS

#### POWER OUTPUT AND TOTAL HARMONIC DISTORTION

23.2 watts per channel minimum continuous average power into 4 ohms, 4 channels driven from 20 Hz to 20 kHz with no more than 5% total harmonic distortion.



CEA2006 Standard  
Power Output: 17 Watts RMS  $\times$  4 at  
4 Ohms < 1% THD+N  
SN Ratio: 82 dBA  
(reference: 1 Watt into 4 Ohms)

### CD Player section

**Signal-to-noise ratio:** 120 dB

**Frequency response:** 10 – 20,000 Hz

**Wow and flutter:** Below measurable limit

### Tuner section

#### FM

**Tuning range:** 87.5 – 107.9 MHz

**Antenna terminal:** External antenna connector

**Intermediate frequency:** 10.7 MHz/450 kHz

**Usable sensitivity:** 9 dBf

**Selectivity:** 75 dB at 400 kHz

**Signal-to-noise ratio:** 67 dB (stereo), 69 dB (mono)

**Harmonic distortion at 1 kHz:** 0.5 % (stereo),  
0.3 % (mono)

**Separation:** 35 dB at 1 kHz

**Frequency response:** 30 – 15,000 Hz

#### AM

**Tuning range:** 530 – 1,710 kHz

**Antenna terminal:** External antenna connector

**Intermediate frequency:** 10.7 MHz/450 kHz

**Sensitivity:** 30  $\mu$ V

### Power amplifier section

**Outputs:** Speaker outputs (sure seal connectors)

**Speaker impedance:** 4 – 8 ohms

**Maximum power output:** 52 W  $\times$  4 (at 4 ohms)

### General

#### Outputs:

Audio outputs terminal (front/rear)  
Subwoofer output terminal (mono)  
Power antenna relay control terminal  
Power amplifier control terminal

#### Inputs:

Telephone ATT control terminal  
Illumination control terminal  
BUS control input terminal  
BUS audio input/AUX IN terminal  
Remote controller input terminal  
Antenna input terminal

#### Tone controls:

Bass:  $\pm$ 10 dB at 62 Hz  
Treble:  $\pm$ 10 dB at 16 kHz

#### Loudness:

+8 dB at 100 Hz  
+2 dB at 10 kHz

**Power requirements:** 12 V DC car battery  
(negative ground)

**Dimensions:** Approx. 178  $\times$  50  $\times$  182 mm (7  $\frac{1}{8}$   $\times$  2  $\times$  7  $\frac{1}{4}$  in) (w/h/d)

**Mounting dimensions:** Approx. 182  $\times$  53  $\times$  161 mm  
(7  $\frac{1}{4}$   $\times$  2  $\frac{1}{8}$   $\times$  6  $\frac{3}{8}$  in) (w/h/d)

**Mass:** Approx. 1.2 kg (2 lb 10 oz)

#### Supplied accessories:

Card remote commander: RM-X153  
Parts for installation and connections (1 set)

#### Optional accessories/equipment:

Rotary commander: RM-X4S  
BUS cable (supplied with an RCA pin cord):  
RC-61 (1 m), RC-62 (2 m)  
CD changer (10 discs): CDX-757MX  
CD changer (6 discs): CDX-T69  
MD changer (6 discs): MDX-66XLP  
Source selector: XA-C30  
AUX-IN selector: XA-300

US and foreign patents licensed from Dolby Laboratories.

MPEG Layer-3 audio coding technology and patents licensed from Fraunhofer IIS and Thomson.

#### Note

*This unit cannot be connected to a digital preamplifier or an equalizer which is Sony BUS system compatible.*

*Design and specifications are subject to change without notice.*





- Lead-free solder is used for soldering certain parts. (more than 80 %)
- Halogenated flame retardants are not used in the certain printed wiring boards.
- Halogenated flame retardants are not used in cabinets.
- VOC (Volatile Organic Compound)-free vegetable oil based ink is used for printing the carton.
- Packaging cushions do not use polystyrene foam.

## Troubleshooting

The following checklist will help you remedy problems you may encounter with your unit. Before going through the checklist below, check the connection and operating procedures.

### General

#### No power is being supplied to the unit.

- Check the connection. If everything is in order, check the fuse.
- If the unit is turned off and the display disappears, it cannot be operated with the remote commander.  
→ Turn on the unit.

#### The power antenna does not extend.

The power antenna does not have a relay box.

#### No sound.

- The volume is too low.
- The ATT function is activated, or the Telephone ATT function (when the interface cable of a car telephone is connected to the ATT lead) is activated.
- The position of the fader control is not set for a 2-speaker system.
- The CD changer is incompatible with the disc format (MP3/ATRAC CD).  
→ Play back with a Sony MP3 compatible CD changer, or this unit.

#### No beep sound.

- The beep sound is canceled (page 11).
- An optional power amplifier is connected and you are not using the built-in amplifier.

#### The contents of the memory have been erased.

- The RESET button has been pressed.  
→ Store again into the memory.
- The power connecting lead or battery has been disconnected.
- The power connecting lead is not connected properly.

#### Stored stations and correct time are erased.

#### The fuse has blown.

#### Makes noise when the position of the ignition key is switched.

The leads are not matched correctly with the car's accessory power connector.

#### The display disappears from/does not appear in the display window.

- The dimmer is set to "Dimmer-on" (page 11).
- The display disappears if you press and hold (OFF).  
→ Press and hold (OFF) on the unit until the display appears.
- The connectors are dirty (page 15).

#### DSO does not function.

Depending on the type of car interior or type of music, DSO may not have a desirable effect.

### CD/MD playback

#### The disc cannot be loaded.

- Another disc is already loaded.
- The disc has been forcibly inserted upside down or in the wrong way.

#### The disc does not playback.

- Defective or dirty disc.
- The CD-Rs/CD-RWs are not for audio use (page 14).

#### MP3 files cannot be played back.

The disc is incompatible with the MP3 format and version (page 14).

#### MP3 files take longer to play back than others.

The following discs take a longer time to start playback.

- a disc recorded with a complicated tree structure.
- a disc recorded in Multi Session.
- a disc to which data can be added.

#### The ATRAC CD cannot play.

- The disc is not created by authorized software, such as SonicStage or SonicStage Simple Burner.
- Tracks that are not included in the group cannot be played.

#### The display items do not scroll.

- For discs with very many characters, those may not scroll.
- "A.Scroll" is set to off.  
→ Set to "A.Scroll-on" (page 11) or press (SCRL).

#### The sound skips.

- Installation is not correct.  
→ Install the unit at an angle of less than 45° in a sturdy part of the car.
- Defective or dirty disc.

#### The operation buttons do not function.

#### The disc will not eject.

Press the RESET button (page 4).

#### "MS" or "MD" does not appear on the source display when both the optional MGS-X1 and MD changer are connected.

This unit recognizes MGS-X1 as an MD unit.

→ Press (SOURCE) until "MS" or "MD" appears, then press (MODE) repeatedly.

continue to next page →

---

## Radio reception

---

### The stations cannot be received.

#### The sound is hampered by noises.

- Connect a power antenna control lead (blue) or accessory power supply lead (red) to the power supply lead of a car's antenna booster (only when your car has built-in FM/AM antenna in the rear/side glass).
- Check the connection of the car antenna.
- The auto antenna will not go up.
  - Check the connection of the power antenna control lead.
- Check the frequency.
- When the DSO mode is on, the sound is sometimes hampered by noises.
  - Set the DSO mode to "off" (page 7).

---

#### Preset tuning is not possible.

- Store the correct frequency in the memory.
- The broadcast signal is too weak.

---

#### Automatic tuning is not possible.

- The local seek mode is set to "on."
  - Set to "Local-off" (page 11).
- The broadcast signal is too weak.
  - Perform manual tuning.

---

#### During FM reception, the "ST" indication flashes.

- Tune in the frequency accurately.
- The broadcast signal is too weak.
  - Set to "Mono-on" (page 11).

---

#### An FM program broadcast in stereo is heard in monaural.

The unit is in monaural reception mode.  
→ Set to "Mono-off" (page 11).

---

#### Interference occurs during FM reception.

IF mode is set to "Wide."  
→ Set to "IF Auto" (page 11).

---

---

## Error displays/Messages

---

### Blank\*1

Tracks have not been recorded on the MD.\*2  
→ Play an MD with recorded tracks.

---

### Error\*1

- The disc is dirty or inserted upside down.\*2
  - Clean or insert the disc correctly.
- A blank disc has been inserted.
- The disc cannot play because of some problem.
  - Insert another disc.

---

### Failure (Illuminates until any button is pressed.)

The connection of speakers/amplifiers is incorrect.  
→ See the installation guide manual of this model to check the connection.

---

### FAILURE (Illuminates for about 1 second.)

When the XM tuner is connected, storing an XM radio channel into a preset failed.  
→ Be sure to receive the channel that you want to store, then try it again.

---

### Load

The changer is loading the disc.  
→ Wait until loading is complete.

---

### Local Seek +/-

The local seek mode is on during automatic tuning.

---

### NO Data

All custom names have been deleted, or none are stored.

---

### NO Disc

The disc is not inserted in the CD/MD changer.  
→ Insert discs in the changer.

---

### NO Disc Name

A disc name is not written in the track.

---

### NO Group Name

A group name is not written in the track.

---

### NO ID3 Tag

ID3 tag information is not written in the MP3 file.

---

### NO Info

Text information is not written in the ATRAC3/ATRAC3plus file.

---

### NO Magazine

The disc magazine is not inserted in the CD changer.  
→ Insert the magazine in the changer.

---

### NO Music

The disc is not a music file.  
→ Insert a music CD in this unit or MP3 playable changer.

---

### NO Track Name

A track name is not written in the track.

---

### Not Read

The disc information has not been read by the unit.  
→ Load the disc, then select it on the list.

---

### Not Ready

The lid of the MD changer is open or the MDs are not inserted properly.  
→ Close the lid or insert the MDs properly.

---

---

**Offset**

There may be an internal malfunction.

→ Check the connection. If the error indication remains on in the display, consult your nearest Sony dealer.

---

**Read**

The unit is reading all track and group information on the disc.

→ Wait until reading is complete and playback starts automatically. Depending on the disc structure, it may take more than a minute.

---

**Reset**

The CD unit and CD/MD changer cannot be operated because of some problem.

→ Press the RESET button (page 4).

---

“ LL : LL ” or “ RR : RR ”

During fast-forward or reverse, you have reached the beginning or the end of the disc and you cannot go any further.

---

“ ”

The character cannot be displayed with the unit.

---

\*1 *If an error occurs during playback of a CD or MD, the disc number of the CD or MD does not appear in the display.*

\*2 *The disc number of the disc causing the error appears in the display.*

If these solutions do not help improve the situation, consult your nearest Sony dealer.







If you take the unit to be repaired because of CD playback trouble, bring the disc that was used at the time the problem began.

## Félicitations !

Nous vous remercions d'avoir fait l'acquisition de ce lecteur de disques compacts Sony. Ce lecteur vous offre les fonctions suivantes.

### • Lecture de CD

Possibilité de lecture de CD-DA (contenant également des informations CD TEXT\*), de CD-R/CD-RW (fichiers MP3 contenant également des multisessions (page 15)) et de CD ATRAC (format ATRAC3 et ATRAC3plus (page 15)).

Type de disques	Symbole indiqué sur le disque	
CD-DA		
MP3 CD ATRAC	 	 

### • Réception radio

- Vous pouvez mémoriser jusqu'à 6 stations par bande de fréquences (FM1, FM2, FM3, AM1 et AM2).
- **BTM** (mémorisation des meilleurs accords) : l'appareil sélectionne des stations émettant un signal fort et les mémorise.
- Vous pouvez affecter un nom à chaque station radio, l'enregistrer dans la mémoire et afficher les noms de stations dans la liste.

### • Réglages du son

- **EQ7** : vous pouvez choisir une courbe d'égaliseur pour 7 types de musique.
- **DSO** (répartiteur dynamique du son émis) : création d'un son mieux réparti, à l'aide d'un haut-parleur virtuel, afin de renforcer le son des haut-parleurs, même s'ils sont installés dans la partie inférieure de la portière.
- **BBE MP** : amélioration des sons compressés numériquement comme les fichiers MP3. Pour plus de détails, reportez-vous à l'explication suivante.

### • Pilotage d'appareils en option

En plus de la fonction de lecture, cet appareil vous permet également de piloter des changeurs CD/MD en option ou des appareils portables Sony en option.

\* Un disque CD TEXT est un CD-DA contenant des informations telles que le nom du disque, le nom de l'artiste et le nom des pages.

En ce qui concerne l'installation et les connexions, consulter le manuel d'installation/raccordement fourni.

### ATTENTION

L'utilisation d'instruments optiques avec ce produit augmente les risques pour les yeux.

### Avertissement si le contact de votre véhicule ne comporte pas de position ACC

Après avoir coupé le moteur, n'oubliez pas de maintenir la touche **(OFF)** enfoncée sur l'appareil jusqu'à ce que l'affichage disparaisse.

Sinon, l'affichage n'est pas désactivé et la batterie du véhicule se décharge.

**BBE MP** Fabriquée sous licence de BBE Sound, Inc.

**DIGITAL** Le processus BBE MP

améliore le son compressé numériquement, tel qu'un MP3, en restaurant et en améliorant les harmoniques supérieures perdues lors de la compression. BBE MP génère des harmoniques paires depuis le matériel source, récupérant efficacement la chaleur, les détails et les nuances.



Le logo « SAT Radio Ready » indique que ce produit commande un module tuner radio satellite (vendu séparément). Consultez votre détaillant agréé Sony le plus proche pour en savoir plus sur le fonctionnement du module tuner radio satellite. « SAT Radio », « SAT Radio Ready », les logos SAT Radio et SAT Radio Ready, ainsi que toutes les marques associées sont des marques de commerce de Sirius Satellite Radio Inc. et de XM Satellite Radio Inc.

SonicStage et son logo sont des marques de commerce de Sony Corporation. ATRAC, ATRAC3, ATRAC3plus et leurs logos sont des marques de commerce de Sony Corporation.

## Préparation

---

Réinitialisation de l'appareil . . . . .	4
Réglage de l'horloge . . . . .	4
Retrait de la façade . . . . .	4
Installation de la façade . . . . .	4
Insertion du disque dans le lecteur . . . . .	5
Éjection du disque . . . . .	5

## Emplacement des commandes et opérations de base

---

Appareil principal . . . . .	6
Mini-télécommande RM-X153 . . . . .	6

## CD

---

Rubriques d'affichage . . . . .	8
Lecture répétée et lecture aléatoire . . . . .	8

## Radio

---

Mémorisation et réception des stations . . . . .	8
Mémorisation automatique — BTM . . . . .	8
Mémorisation manuelle . . . . .	8
Réception des stations mémorisées . . . . .	8
Recherche automatique des fréquences . . . . .	9
Réception d'une station à partir d'une liste — LIST . . . . .	9

## Autres fonctions

---

Changement des réglages du son . . . . .	9
Réglage des caractéristiques du son . . . . .	9
Personnalisation de la courbe de l'égaliseur — EQ7 Tune . . . . .	9
Identification d'une station de radio/d'un disque . . . . .	10
Réglage des paramètres du menu — MENU . . . . .	11
Avec un équipement en option . . . . .	12
Changeur CD/MD . . . . .	12
Satellite de commande RM-X4S . . . . .	13
Raccordement d'appareils audio auxiliaires . . . . .	13

## Informations complémentaires

---

Précautions . . . . .	14
Remarques sur les disques . . . . .	14
À propos des fichiers MP3 . . . . .	15
À propos des CD ATRAC . . . . .	15
Entretien . . . . .	15
Démontage de l'appareil . . . . .	16
Caractéristiques techniques . . . . .	17
Dépannage . . . . .	17
Affichage des erreurs et messages . . . . .	19

## Préparation

### Réinitialisation de l'appareil

Avant la première mise en service de l'appareil, après avoir remplacé la batterie du véhicule ou modifié les raccordements, vous devez réinitialiser l'appareil.

Retirez la façade, puis appuyez sur la touche RESET avec un objet pointu comme un stylo à bille.

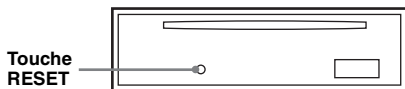

#### Remarque

Une pression sur la touche RESET remet l'heure à zéro et efface certaines informations mémorisées.

### Réglage de l'horloge

L'horloge numérique fonctionne suivant un cycle de 12 heures.

(Avec la mini-télécommande)

- 1 Appuyez sur **(MENU)**.
- 2 Appuyez plusieurs fois sur **↑** ou **↓** jusqu'à ce que « Clock Adjust » apparaisse.
- 3 Appuyez sur **(ENTER)**.
- 4 Appuyez sur **↑** ou **↓** pour régler l'heure et les minutes.  
Pour déplacer l'indication numérique, appuyez sur **←** ou **→**.
- 5 Appuyez sur **(ENTER)**.  
L'horloge démarre.

Pour afficher l'horloge en cours de lecture/réception, réglez « Clock-on » (page 11).

## Retrait de la façade

Vous pouvez retirer la façade de cet appareil pour le protéger du vol.

### Alarme d'avertissement

Si vous mettez la clé de contact en position OFF sans ôter la façade, l'alarme d'avertissement retentit pendant quelques secondes.

L'alarme est émise uniquement lorsque l'amplificateur intégré est utilisé.

- 1 Appuyez sur **(OFF)**.  
L'appareil est mis hors tension.
- 2 Appuyez sur **⬆**, puis retirez la façade en tirant vers vous.

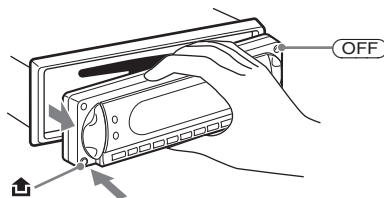

#### Remarques

- N'exercez pas de pression excessive sur la façade et la fenêtre d'affichage et ne l'échappez pas.
- N'exposez pas la façade à une température ou à un taux d'humidité élevée. Évitez de la laisser dans un véhicule en stationnement ou sur le tableau de bord ou la plage arrière.

## Installation de la façade

Insérez la partie **(A)** de la façade dans la partie **(B)** de l'appareil, tel qu'illustré, puis poussez sur le côté gauche jusqu'au déclic indiquant qu'elle est en position.

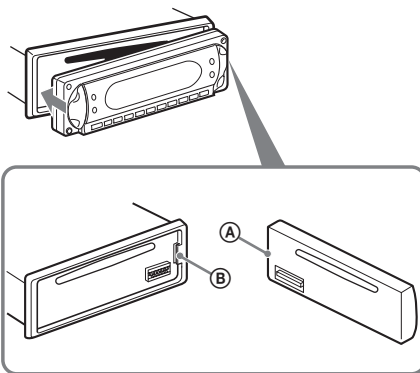

#### Remarque

Ne posez rien sur la face interne de la façade.

## Insertion du disque dans le lecteur

### 1 Ouvrez le volet.

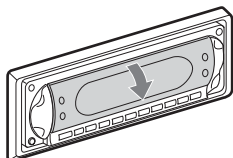

### 2 Insérez le disque avec le côté imprimé vers le haut.

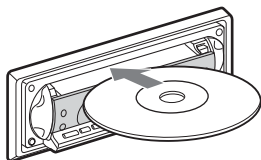

La lecture commence.

### 3 Fermez le volet.

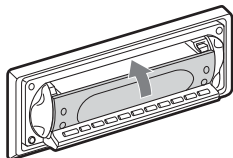

## Éjection du disque

### 1 Ouvrez le volet.

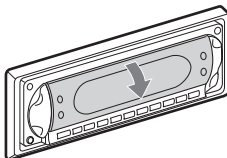

### 2 Appuyez sur ▲.

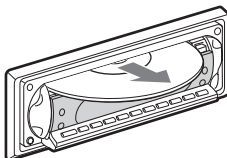
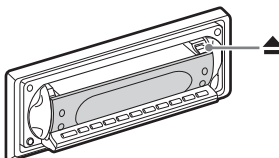

Le disque est éjecté.

#### **Remarque**

Lors de l'éjection ou de l'insertion du disque, ne fermez pas le volet. Cela risque de coincer et d'endommager le disque.

#### **Conseil**

Il est possible de lire le disque avec le volet ouvert ou fermé.

# Emplacement des commandes et opérations de base

## Appareil principal

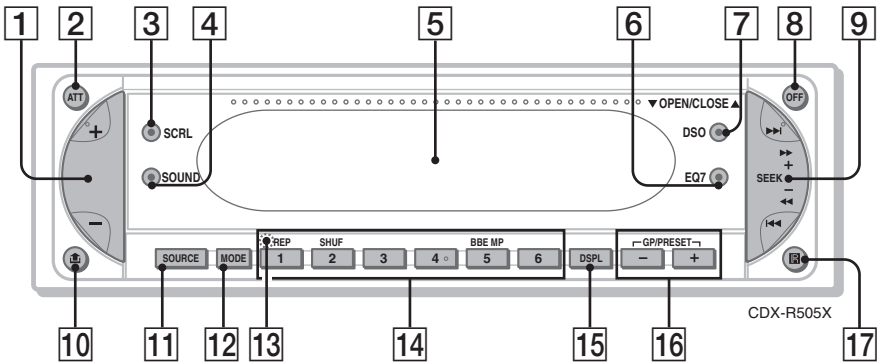

## Volet OPEN/CLOSE ouvert

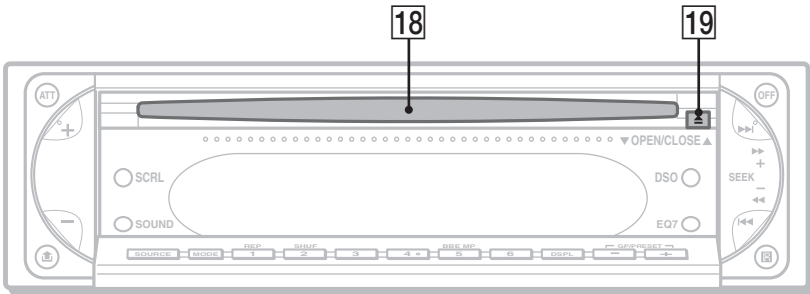

## Mini-télécommande RM-X153

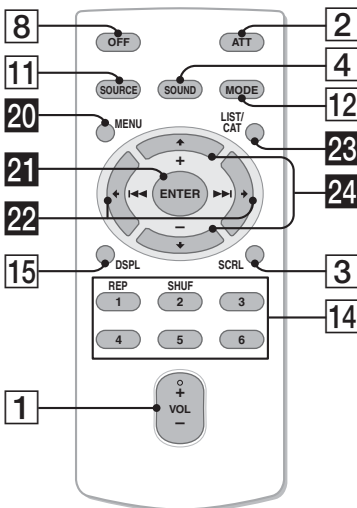

Pour plus de détails, reportez-vous aux numéros de pages indiqués. Les touches correspondantes de la mini-télécommande pilotent les mêmes fonctions que celles de l'appareil.

- 1 Touche de volume +/-**  
Réglage du niveau du volume.
- 2 Touche ATT (atténuation du son)**  
Atténuation du son. Appuyez de nouveau sur cette touche pour annuler.
- 3 Touche SCRL (défilement) 8**  
Défilement de la rubrique d'affichage.
- 4 Touche SOUND 9**  
Sélection des options audio.
- 5 Fenêtre d'affichage**
- 6 Touche EQ7 (égaliseur) 2**  
Sélection d'un type d'égaliseur (Xplod, Vocal, Club, Jazz, New Age, Rock, Custom ou off).



**7 Touche DSO 2**

Sélection du mode DSO (1, 2, 3 ou off). Plus le chiffre est élevé, plus l'effet est prononcé.

**8 Touche OFF**

Mise hors tension de l'appareil ; arrêt de la source.

**9 Touche SEEK +/-**

CD :

Saut de plages (appuyez) ; saut de plages en continu (appuyez, puis appuyez dans un délai d'environ 1 seconde et maintenez la touche enfoncée) ; avance/retour rapide dans une plage (appuyez sur la touche et maintenez-la enfoncée).

Radio :

Réglage automatique des stations (appuyez) ; recherche manuelle d'une station (appuyez sur la touche et maintenez-la enfoncée).

**10 Touche  (déverrouillage de la façade) 4**

**11 Touche SOURCE**

Mise sous tension ; changement de la source (radio/CD/MD\*1/AUX/SAT\*2).

**12 Touche MODE 8, 12**

Sélection de la bande radio (FM/AM)/ sélection de la bande du tuner SAT (mode)\*2/ sélection de l'appareil\*3.

**13 Touche RESET (située derrière la façade) 4**

**14 Touches numériques**

CD/MD\*1 :

① : REP 8

② : SHUF 8

⑤ : BBE MP\*4 2

Pour activer la fonction BBE MP, réglez « BBE MP-on » en cours de lecture sur cet appareil. Pour la désactiver, réglez « BBE MP-off ».

Radio :

Réception des stations enregistrées (appuyez) ; mémorisation des stations (appuyez sur la touche et maintenez-la enfoncée).

**15 Touche DSPL (affichage) 8, 10**

Changement des rubriques d'affichage.

**16 Touches GP\*5/PRESET -/+**

Sélection de stations pré-réglées ; saut de plusieurs groupes (appuyez) ; saut de plusieurs groupes de suite (appuyez sur la touche et maintenez-la enfoncée).

**17 Récepteur de la mini-télécommande**

**18 Fente d'insertion des disques 5**

Insertion du disque.

**19 Touche  (éjection) 5**

Éjection du disque.

Les touches suivantes de la mini-télécommande correspondent également à des touches/fonctions différentes de celles de l'appareil.

**20 Touche MENU**

Activation du menu.

**21 Touche ENTER**

Validation d'un réglage.

**22 Touches  (◀◀)/▶▶ (▶▶)**

Commande de la radio/du CD, identique aux touches (SEEK) +/- de l'appareil.

**23 Touche LIST/CAT\*2 9, 12**

Affichage automatique des titres.

**24 Touches  (+)/ (-)**

Commande de la radio/du CD, identique aux touches (GP/PRESET) -/+ de l'appareil.

\*1 Lorsqu'un changeur MD en option est raccordé.

\*2 Lorsqu'un récepteur SAT est raccordé.

\*3 Lorsqu'un changeur CD/MD est raccordé.

\*4 Lorsque la lecture est effectuée sur cet appareil.

\*5 Lorsqu'un fichier MP3/CD ATRAC est lu et qu'aucun changeur n'est raccordé. Si un changeur est raccordé, le fonctionnement est différent, reportez-vous à la page 12.

**Remarque**

Si vous éteignez l'appareil et que l'affichage disparaît, son fonctionnement ne peut pas être commandé avec la mini-télécommande, sauf si vous appuyez d'abord sur la touche (SOURCE) de l'appareil ou si vous insérez d'abord un disque dans le lecteur pour l'activer.

**Conseil**

Pour obtenir des informations plus détaillées sur le remplacement de la pile, reportez-vous à la section « Remplacement de la pile au lithium de la mini-télécommande » à la page 15.

Pour plus de détails sur la sélection d'un changeur CD/MD, reportez-vous à la page 12.

## Rubriques d'affichage

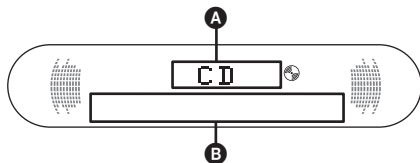

**A** Source, horloge\*1

**B** Numéro de groupe/Numéro de page/Temps de lecture écoulé, Nom du disque/de l'artiste, Nom de groupe, Nom de page, Informations textuelles\*2

\*1 Lorsque l'horloge est réglée à « on » (page 11).

\*2 Lorsque vous lisez un fichier MP3, l'étiquette ID3 s'affiche et lorsque vous lisez un CD ATRAC, les informations textuelles de SonicStage, etc. s'affichent.

Pour changer de rubriques d'affichage **B**, appuyez sur **(DSPL)**; pour faire défiler les rubriques d'affichage **B**, appuyez sur **(SCRL)** ou réglez l'appareil à « A.Scroll-on » (page 11).

### Conseil

Les rubriques affichées varient selon le type de disque, le format enregistré et les réglages. Pour plus de détails à propos des fichiers MP3, reportez-vous à la page 15; à propos des CD ATRAC, reportez-vous à la page 15.

## Lecture répétée et lecture aléatoire

**1** En cours de lecture, appuyez plusieurs fois sur **(1)** (REP) ou **(2)** (SHUF) jusqu'à ce que le réglage de votre choix apparaisse.

Sélectionnez	Pour lire
Repeat-Track	une page en boucle.
Repeat-Group*	un groupe en boucle.
SHUF-Group*	un groupe dans un ordre aléatoire.
SHUF-Disc	un disque dans un ordre aléatoire.

\* Lors de la lecture d'un fichier MP3/CD ATRAC.

Pour revenir au mode de lecture normal, sélectionnez « Repeat-off » ou « SHUF-off ».

## Mémorisation et réception des stations

### Attention

Pour régler des stations pendant que vous conduisez, utilisez la fonction de mémorisation des meilleurs accords (BTM) afin d'éviter tout accident.

## Mémorisation automatique — BTM

(Avec la mini-télécommande)

**1** Appuyez plusieurs fois sur **(SOURCE)** jusqu'à ce que l'indication « TUNER » apparaisse.

Appuyez plusieurs fois sur **(MODE)** pour changer de bande. Vous pouvez sélectionner FM1, FM2, FM3, AM1 ou AM2.

**2** Appuyez sur **(MENU)**, puis appuyez plusieurs fois sur **(↑)** ou **(↓)** jusqu'à ce que l'indication « BTM » apparaisse.

**3** Appuyez sur **(ENTER)**.

L'appareil enregistre les stations sur les touches numériques dans l'ordre des fréquences.

Un bip retentit lorsque le réglage est mémorisé.

## Mémorisation manuelle

**1** Lorsque vous captez la station que vous souhaitez mémoriser, appuyez sur une touche numérique (**(1)** à **(6)**) et maintenez-la enfoncée jusqu'à ce que l'indication « MEM » s'affiche.

Le numéro de la touche apparaît dans la fenêtre d'affichage.

### Remarque

Si vous essayez de mémoriser une autre station sur la même touche numérique, la station mémorisée précédemment est remplacée.

## Réception des stations mémorisées

**1** Sélectionnez la bande, puis appuyez sur une touche numérique (**(1)** à **(6)**) ou **(GP/PRESET) -/+**.

## Recherche automatique des fréquences

- 1 Sélectionnez la bande, puis appuyez sur **(SEEK)** +/- pour rechercher la station.

Le balayage s'interrompt lorsque l'appareil capte une station. Répétez cette procédure jusqu'à ce que vous captiez la station souhaitée.

### Conseil

Si vous connaissez la fréquence de la station que vous souhaitez écouter, maintenez la touche **(SEEK)** +/- enfoncée pour localiser la fréquence approximativement, puis appuyez plusieurs fois sur **(SEEK)** +/- pour la régler avec précision (recherche manuelle des fréquences).

## Réception d'une station à partir d'une liste — LIST

Vous pouvez afficher automatiquement la fréquence ou le nom. Pour savoir comment attribuer un nom à une station, reportez-vous à la page 10.

(Avec la mini-télécommande)

- 1 Sélectionnez la bande, puis appuyez sur **(LIST)**.  
La fréquence ou le nom de la station apparaît.
- 2 Appuyez plusieurs fois **↑** ou **↓** jusqu'à ce que la station souhaitée s'affiche.

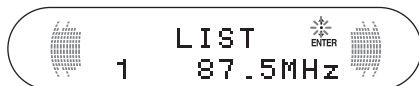

- 3 Appuyez sur **(ENTER)** pour capter la station.

## Autres fonctions

### Changement des réglages du son

#### Réglage des caractéristiques du son

Vous pouvez régler les graves, les aigus, la balance gauche/droite, l'équilibre avant/arrière, ainsi que le volume du caisson de graves.

- 1 Sélectionnez une source, puis appuyez plusieurs fois sur **(SOUND)** pour sélectionner l'option de votre choix.

La rubrique change comme suit :

**BAS** (graves) → **TRE** (aigus) →  
**BAL** (gauche-droite) →  
**FAD** (avant-arrière) →  
**SUBW** (volume du caisson de graves)\*

\* « ATT » est affiché au réglage le plus bas et peut être réglé par incréments de 20.

- 2 Appuyez plusieurs fois sur la touche de volume +/- pour régler le paramètre sélectionné.

Après 3 secondes, le réglage est terminé et l'écran d'affichage revient en mode de lecture/réception normal.

Avec la mini-télécommande

À l'étape 2, pour ajuster le paramètre sélectionné, appuyez sur **←** ou **→**.

#### Personnalisation de la courbe de l'égaliseur — EQ7 Tune

Vous pouvez régler et mémoriser différentes plages de tonalité pour l'égaliseur.

(Avec la mini-télécommande)

- 1 Sélectionnez une source, puis appuyez sur **(MENU)**.
- 2 Appuyez plusieurs fois sur **↑** ou **↓** jusqu'à ce que l'indication « EQ7 Tune » apparaisse, puis appuyez sur **(ENTER)**.
- 3 Appuyez plusieurs fois sur **←** ou **→** afin de sélectionner le type d'égaliseur souhaité, puis appuyez sur **(ENTER)**.

Suite à la page suivante →

**4 Appuyez plusieurs fois sur ← ou → pour sélectionner la fréquence souhaitée.**

La fréquence change comme suit :

62Hz ↔ 157Hz ↔ 396Hz ↔ 1kHz ↔ 2.5kHz ↔ 6.3kHz ↔ 16kHz

**5 Appuyez plusieurs fois sur ↑ ou ↓ pour régler le niveau de volume souhaité.**

Le niveau de volume peut être réglé par incréments de 1 dB, de - 10 dB à + 10 dB.

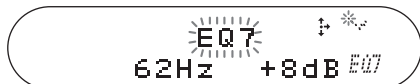

Répétez les étapes 4 et 5 pour régler la courbe de l'égaliseur.

Pour restaurer la courbe par défaut de l'égaliseur, appuyez sur la touche (ENTER) et maintenez-la enfoncée.

**6 Appuyez deux fois sur (MENU).**

Le réglage est terminé et l'écran d'affichage revient en mode de lecture/réception normal.

## Identification d'une station de radio/d'un disque

Lorsque vous captez une station ou que vous lisez un disque d'un changeur CD avec la fonction CUSTOM FILE, vous pouvez attribuer un nom personnalisé de 8 caractères maximum (fonction de mémoire des stations/fonction de mémo de disque).

Si vous attribuez un nom à une station/un disque, le nom apparaît dans la liste (page 9 ou 12).

### (Avec la mini-télécommande)

**1 Lorsque vous recevez une station ou que vous lisez un disque auquel vous souhaitez attribuer un nom, appuyez sur (MENU).**

**2 Appuyez plusieurs fois sur ↑ ou ↓ jusqu'à ce que l'indication « Name Edit » apparaisse, puis appuyez sur (ENTER).**

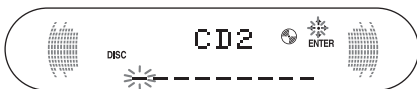

**3 Appuyez plusieurs fois ↑ ou ↓ jusqu'à ce que le caractère souhaité s'affiche.**

Le caractère change comme suit :

A ↔ B ↔ C ... ↔ 0 ↔ 1 ↔ 2 ... ↔ + ↔ - ↔ \* ... ↔ \_ (espace) ↔ A

Pour déplacer l'indication numérique, appuyez sur ← ou →.

Répétez cette opération jusqu'à ce que vous ayez saisi le nom entier.

**4 Appuyez sur (ENTER).**

L'attribution du nom est terminée et l'écran d'affichage revient en mode de réception/lecture normal.

Pour afficher le nom, appuyez sur (DSPL) en cours de réception/lecture.

### Conseils

- Pour corriger ou effacer un caractère, procédez par réécriture ou saisissez « \_ ».
- Le mémo de disque est toujours affiché en priorité par rapport à un titre préenregistré.
- Vous pouvez attribuer un nom à un disque sur l'appareil si un changeur doté de la fonction CUSTOM FILE est raccordé.
- « Repeat-Track » et toutes les lectures aléatoires sont interrompues jusqu'à ce que l'identification du disque soit terminée.

## Suppression du nom personnalisé

### (Avec la mini-télécommande)

**1 Sélectionnez la radio ou l'appareil où se trouve mémorisé le nom personnalisé que vous souhaitez effacer, puis appuyez sur (MENU).**

**2 Appuyez plusieurs fois sur ↑ ou ↓ jusqu'à ce que l'indication « Name Delete » apparaisse, puis appuyez sur (ENTER).**  
Le nom mémorisé apparaît.

**3 Appuyez plusieurs fois sur ↑ ou ↓ pour sélectionner le nom que vous voulez supprimer.**

**4 Appuyez sur la touche (ENTER) et maintenez-la enfoncée.**  
Le nom est supprimé. Répétez les étapes 3 et 4 si vous souhaitez effacer d'autres noms.

**5 Appuyez deux fois sur (MENU).**  
L'appareil revient au mode de réception/lecture normal.

## Réglage des paramètres du menu — MENU

Vous pouvez ajuster divers réglages du menu en utilisant les 4 touches fléchées de la télécommande.

(Avec la mini-télécommande)

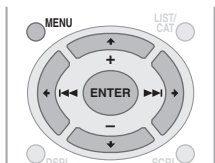

- 1 Appuyez sur **(MENU)**.
- 2 Appuyez plusieurs fois sur **↑** ou **↓** jusqu'à ce que la rubrique souhaitée apparaisse.
- 3 Appuyez sur **←** ou **→** pour sélectionner le réglage souhaité (exemple : « on » ou « off »).
- 4 Appuyez sur **(ENTER)**.  
Le réglage est terminé et l'écran d'affichage revient en mode de lecture/réception normal.

### Remarque

Les paramètres affichés varient selon la source et le réglage.

### Conseil

Vous pouvez facilement passer d'une catégorie à l'autre en appuyant sur **↑** ou **↓** et en maintenant la touche enfoncée.

Les paramètres suivants peuvent être réglés (reportez-vous à la page indiquée pour plus de détails) :

« ● » indique les réglages par défaut.

## SETUP

**Clock Adjust** (Réglage de l'horloge) (page 4)

**Beep** (Bip)

Pour régler le bip à « on » (●) ou « off ».

**RM** (Satellite de commande)

Pour changer le sens de fonctionnement des commandes du satellite de commande.

- « Normal » (●) : permet d'utiliser le satellite de commande dans le sens par défaut.
- « Reverse » : lorsque vous installez le satellite de commande à la droite du volant.

**AUX-A**\*1 (AUX Audio)

Pour régler l'affichage de la source AUX à « on » (●) ou « off » (page 13).

**DSPL** (Fenêtre d'affichage)

**Clock** (Informations relatives à l'horloge)

Pour afficher simultanément l'horloge et les rubriques d'affichage.

- « on » : permet un affichage simultané.
- « off » (●) : désactive l'affichage simultané.

**Dimmer**

Pour modifier la luminosité de la fenêtre d'affichage.

- « Auto » (●) : réduit la luminosité automatiquement lorsque vous allumez les phares.
- « on » : réduit la luminosité de la fenêtre d'affichage.
- « off » : désactive le régulateur de luminosité.

**M.Dspl**\*2 (Affichage animé)

Pour sélectionner le mode d'affichage animé.

- « SA » (●) : affiche les motifs animés et l'analyseur de spectre.
- « on » : affiche les motifs animés.
- « off » : désactive l'affichage animé.

**Demo**\*1 (Démonstration)

Pour régler le mode de démonstration à « on » (●) ou « off ».

**A.Scroll** (Défilement automatique)

Pour faire défiler automatiquement une option dont l'affichage est long lorsque vous changez de disque, de groupe ou de plage.

- « on » : pour faire défiler les rubriques.
- « off » (●) : pour ne pas faire défiler les rubriques.

**P/M** (Mode de lecture)

**Local** (Mode de recherche local)

- « on » : pour syntoniser uniquement les stations dont les signaux sont puissants.
- « off » (●) : pour syntoniser une réception normale.

**Mono** (Mode monaural)

Pour améliorer une réception FM médiocre, sélectionnez le mode de réception mono.

- « on » : pour écouter les émissions stéréo en mono.
- « off » (●) : pour écouter les émissions stéréo en stéréo.

**IF**

- « Auto » (●) : pour restreindre automatiquement la fréquence de réception afin de supprimer les parasites.
- « Wide »\*3 : pour toujours écouter en stéréo les émissions stéréo FM et étendre la réception du signal de la fréquence.

Suite à la page suivante →

## SOUND

### EQ7 Tune (page 9)

#### HPF (Filtre passe-haut)

Pour sélectionner la fréquence de coupure des haut-parleurs avant et arrière : « off » (●), « 78Hz » ou « 125Hz ».

#### LPF (Filtre passe-bas)

Pour sélectionner la fréquence de coupure du caisson de graves : « off » (●), « 125Hz » ou « 78Hz ».

#### Loudness (Intensité sonore)

Pour amplifier les graves et les aigus, même à faible volume.

- « on » : pour amplifier les graves et les aigus.
- « off » (●) : pour ne pas amplifier les graves et les aigus.

#### AUX Level (Niveau AUX)

Pour régler le niveau d'entrée de chaque appareil auxiliaire raccordé ( $\pm 6$  dB). Ce réglage évite de régler le niveau de volume entre les sources.

## EDIT

### Name Edit (page 10)

### Name Delete (page 10)

### BTM (page 8)

\*1 Lorsque l'appareil est hors tension.

\*2 Lorsque l'appareil est sous tension.

\*3 Dans ce cas, certaines émissions stéréo FM peuvent passer en réception mono, même si le mode de réception stéréo est activé.

## Avec un équipement en option

## Changeur CD/MD

### Sélection du changeur

- 1 Appuyez plusieurs fois sur **(SOURCE)** jusqu'à ce que « CD » ou « MD » apparaisse.
- 2 Appuyez plusieurs fois sur **(MODE)** jusqu'à ce que le changeur souhaité apparaisse.

Numéro de l'appareil

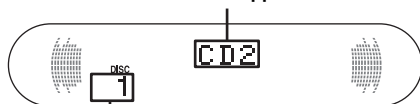

Numéro de disque

La lecture commence.

### Saut de groupes et de disques

- 1 En cours de lecture, appuyez sur **(GP/PRESET) -/+**.

### Pour sauter Appuyez sur **(GP/PRESET)**

un groupe	et relâchez la touche (maintenez-la enfoncée quelques instants).
plusieurs groupes de suite	et appuyez de nouveau sur la touche dans les 2 secondes qui suivent.
des disques	plusieurs fois.
plusieurs disques de suite	puis appuyez de nouveau sur la touche dans les 2 secondes qui suivent et maintenez-la enfoncée.

### Lecture répétée et lecture aléatoire

- 1 En cours de lecture, appuyez plusieurs fois sur **(1) (REP)** ou **(2) (SHUF)** jusqu'à ce que le réglage de votre choix apparaisse.

### Sélectionnez Pour lire

**Repeat-Disc**\*1 un disque en boucle.

**SHUF-Changeur**\*1 des plages du changeur dans un ordre aléatoire.

**SHUF-ALL**\*2 des plages de tous les appareils dans un ordre aléatoire.

\*1 Lorsqu'un ou plusieurs changeurs CD/MD sont raccordés.

\*2 Lorsqu'un ou plusieurs changeurs CD ou plusieurs changeurs MD sont raccordés.

Pour revenir au mode de lecture normal, sélectionnez « Repeat-off » ou « SHUF-off ».

#### Conseil

La fonction « SHUF-ALL » ne passera pas de façon aléatoire des plages de lecteurs CD à des plages de changeurs MD.

### Recherche d'un disque par son nom — LIST

Vous pouvez sélectionner un disque à partir de la liste lorsque vous raccordez un changeur CD doté de la fonction CUSTOM FILE ou un changeur MD.

Si vous attribuez un nom à un disque, le nom apparaît dans la liste.

#### (Avec la mini-télécommande)

- 1 En cours de lecture, appuyez sur **(LIST)**. Le numéro du disque et le nom du disque apparaissent.
- 2 Appuyez plusieurs fois sur **↑** ou **↓** jusqu'à ce que le disque souhaité apparaisse.
- 3 Appuyez sur **(ENTER)** pour lancer la lecture du disque.

## Satellite de commande RM-X4S

### Installation de l'étiquette

Apposez l'étiquette comportant les indications, suivant la position de montage du satellite de commande.

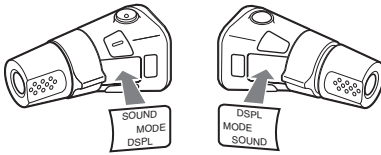

### Emplacement des commandes

Les touches correspondantes du satellite de commande pilotent les mêmes fonctions que celles de l'appareil.

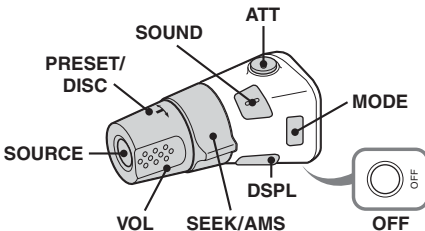

Les commandes suivantes du satellite de commande ont une fonction différente de celles de l'appareil.

- **Commande PRESET/DISC**  
Identique à **(GP/PRESET)**  $-/+$  sur l'appareil (appuyez et tournez).
- **Commande VOL (volume)**  
Identique à la touche volume  $+/-$  de l'appareil (tournez).
- **Commande SEEK/AMS**  
Identique à **(SEEK)**  $+/-$  sur l'appareil (tournez ou tournez et maintenez).

### Modification du sens de fonctionnement

Le sens de fonctionnement des commandes est réglé par défaut comme indiqué dans l'illustration ci-dessous.

Pour augmenter

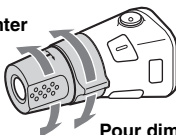

Pour diminuer

Si vous devez monter le satellite de commande du côté droit de la colonne de direction, vous pouvez inverser le sens de fonctionnement.

- 1 Tout en appuyant sur la commande VOL, appuyez sur la touche **(SOUND)** et maintenez-la enfoncée.

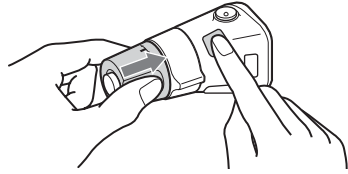

#### Conseil

Vous pouvez également changer le sens de fonctionnement de ces commandes dans le menu (page 11).

## Raccordement d'appareils audio auxiliaires

Vous pouvez raccorder un appareil portable Sony en option à la borne BUS AUDIO IN/AUX IN de l'appareil. Si aucun changeur ou aucun autre appareil n'est raccordé à la borne, l'appareil vous permet d'écouter l'appareil portable par l'intermédiaire des haut-parleurs de votre véhicule.

#### Remarque

Lorsque vous raccordez un appareil portable, veillez à ce que BUS CONTROL IN ne soit pas raccordé. Si un appareil est connecté à la borne BUS CONTROL IN, il est impossible de sélectionner « AUX » à l'aide de **(SOURCE)**.

#### Conseil

Si vous raccordez un appareil portable Sony et un changeur en même temps, utilisez le sélecteur AUX-IN.

### Sélection de l'appareil auxiliaire

- 1 Appuyez plusieurs fois sur **(SOURCE)** jusqu'à ce que l'indication « AUX » apparaisse.  
Commandez l'appareil par l'intermédiaire de l'appareil portable lui-même.

Pour régler le niveau d'entrée de l'appareil auxiliaire, reportez-vous à « AUX Level » à la page 12.

## Informations complémentaires

### Précautions

- Si votre véhicule est resté stationné en plein soleil, laissez refroidir l'appareil avant de l'utiliser.
- L'antenne électrique se déploie automatiquement lorsque l'appareil fonctionne.

### Condensation

Par temps de pluie ou dans des régions très humides, de la condensation peut se former à l'intérieur des lentilles et dans la fenêtre d'affichage de l'appareil. Si cela se produit, l'appareil ne fonctionne pas correctement. Dans ce cas, retirez le disque et attendez environ une heure que l'humidité se soit évaporée.

### Pour conserver un son de haute qualité

Veillez à ne pas renverser de jus de fruit ou d'autres boissons sucrées sur l'appareil ou sur les disques.

### Remarques sur les disques

- Pour qu'un disque reste propre, ne touchez pas sa surface. Saisissez-le par les bords.
- Rangez vos disques dans leur boîtier ou dans un chargeur lorsque vous ne vous en servez pas.
- N'exposez pas les disques à des températures élevées. Évitez de les laisser dans un véhicule en stationnement ou sur le tableau de bord ou la plage arrière.
- Ne collez pas d'étiquettes sur les disques et n'utilisez pas de disques rendus collants par de l'encre ou des résidus. De tels disques peuvent s'arrêter de tourner en cours de lecture et provoquer des problèmes de fonctionnement ou être endommagés.



- N'utilisez pas de disques sur lesquels sont collés des étiquettes ou des autocollants. L'utilisation de tels disques peut entraîner les problèmes de fonctionnement suivants :
  - impossibilité d'éjecter un disque parce que l'étiquette ou l'autocollant se décolle et bloque le mécanisme d'éjection ;
  - erreurs de lecture des données audio (par ex., sauts de lecture ou aucune lecture) provoquées par une déformation du disque suite au rétrécissement de l'étiquette ou de l'autocollant sous l'effet de la chaleur.

- Les disques de forme non standard (ex. : en forme de cœur, de carré ou d'étoile) ne peuvent pas être lus avec cet appareil. Vous risquez d'endommager votre appareil si vous essayez de le faire. N'utilisez pas de tels disques.
- Ce lecteur ne permet pas la lecture des CD de 8 cm (3 1/4 po).
- Avant la lecture, nettoyez les disques avec un chiffon de nettoyage disponible dans le commerce. Essuyez chaque disque en partant du centre vers l'extérieur. N'utilisez pas de solvants, tels que de l'essence, du diluant, des produits de nettoyage vendus dans le commerce ou des vaporisateurs antistatiques destinés aux disques analogiques.



### Remarques sur les disques CD-R et CD-RW

- En fonction de l'appareil utilisé pour l'enregistrement ou de l'état du disque, il est possible que ce lecteur ne puisse pas lire certains disques CD-R ou CD-RW.
- Cet appareil ne permet pas la lecture des CD-R ou CD-RW non finalisés.

### Disques de musique encodés avec une technologie de protection des droits d'auteur

Cet appareil est conçu pour la lecture des disques conformes à la norme Compact Disc (CD). Dernièrement, certaines maisons de disques ont lancé sur le marché divers types de disques de musique encodés avec des technologies de protection des droits d'auteur. Notez que parmi ces types de disques, certains ne sont pas conformes à la norme CD et ne peuvent pas être lus avec cet appareil.

### Remarque sur les DualDiscs

Un DualDisc est un disque double face qui comporte les données d'un DVD sur une face et des données audio numériques sur l'autre face. La face du contenu audio des DualDiscs n'étant pas conforme à la norme Compact Disc (CD), la lecture de ces disques sur cet appareil n'est pas garantie.



## À propos des fichiers MP3

MP3, qui signifie MPEG-1 Audio Layer-3, est une norme de format de compression des fichiers audio. Elle permet la compression des fichiers audio à environ 1/10 de leur taille d'origine.

- Ce lecteur est compatible avec le format ISO 9660 niveau 1/niveau 2, le format d'extension Joliet/Romeo, les étiquettes ID3 version 1.0, 1.1, 2.2, 2.3 et 2.4, et les disques enregistrés en multisession.
- Nombre maximal de :
  - dossiers (groupes) : 150 (y compris le répertoire de base et les dossiers vides).
  - fichiers et dossiers MP3 (pages) contenus sur un disque : 300 (lorsqu'un nom de fichier ou de dossier contient un grand nombre de caractères, ce nombre peut être inférieur à 300).
  - caractères affichables pour un nom de dossier/fichier : 32 (Joliet) ou 32/64 (Romeo) ; pour les étiquettes ID3 : 15/30 caractères (versions 1.0, 1.1, 2.2 et 2.3) ou 63/126 caractères (version 2.4).

## Ordre de lecture des fichiers MP3

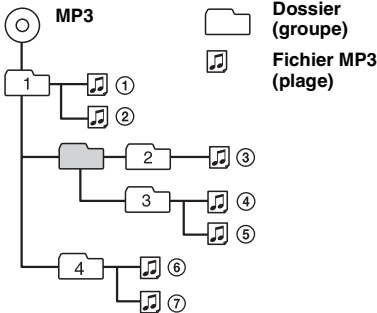

### Remarques

- Veillez à finaliser le disque avant de l'utiliser sur l'appareil.
- Lors de l'identification d'un fichier MP3, veillez à ajouter l'extension « .mp3 » au nom de chaque fichier.
- Si vous lisez un fichier MP3 d'un débit binaire de 320 kbit/s par exemple, le son risque d'être intermittent.
- Pendant la lecture d'un fichier MP3 VBR (débit binaire variable) ou pendant l'avance/le retour rapide, le temps de lecture écoulé affiché peut ne pas être correct.
- Lorsque le disque est enregistré en multisession, seule la première plage du format de la première session est identifiée et lue (tous les autres formats sont ignorés). La priorité du format est la suivante : CD-DA, CD ATRAC et MP3.
  - Lorsque la première plage est un CD-DA, seul le CD-DA de la première session est lu.
  - Lorsque la première plage n'est pas un CD-DA, une session CD ATRAC ou MP3 est lue. Si le disque ne contient aucune donnée dans ces formats, « NO Music » s'affiche.

## À propos des CD ATRAC

### Format ATRAC3plus

ATRAC3, qui signifie Adaptive Transform Acoustic Coding3, est une technologie de compression audio. Elle permet la compression des fichiers audio à environ 1/10 de leur taille d'origine. ATRAC3plus est un format étendu de ATRAC3 et permet la compression des données des CD audio à environ 1/20 de leur taille d'origine. Cet appareil accepte à la fois le format ATRAC3 et ATRAC3plus.

### CD ATRAC

Le format CD ATRAC enregistre des données de CD audio compressés au format ATRAC3 ou ATRAC3plus à l'aide de logiciels autorisés comme SonicStage version 2.0 ou ultérieure ou SonicStage Simple Burner.

- Nombre maximal de :
  - dossiers (groupes) : 255
  - fichiers (pages) : 999
- Les caractères du nom de dossier/fichier et les informations textuelles de SonicStage sont affichés.

Pour plus de détails sur les CD ATRAC, reportez-vous au manuel SonicStage ou SonicStage Simple Burner.

### Remarque

Veillez à créer le CD ATRAC à l'aide d'un logiciel autorisé SonicStage version 2.0 ou ultérieure, ou SonicStage Simple Burner 1.0 ou 1.1.

Si vous avez des questions ou des problèmes concernant cet appareil qui ne sont pas abordés dans ce mode d'emploi, communiquez avec votre détaillant Sony.

## Entretien

### Remplacement de la pile au lithium de la mini-télécommande

Dans des conditions d'utilisation normales, la pile dure environ 1 an. (En fonction des conditions d'utilisation, sa durée de vie peut être plus courte.) Lorsque la pile est faible, la portée de la mini-télécommande diminue. Remplacez la pile par une nouvelle pile au lithium CR2025. L'utilisation de tout autre type de pile entraîne un risque d'incendie ou d'explosion.

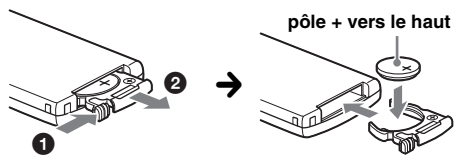

Suite à la page suivante →

### Remarques sur la pile au lithium

- Tenez la pile au lithium hors de portée des enfants. En cas d'ingestion de la pile, consultez immédiatement un médecin.
- Essuyez la pile avec un chiffon sec pour assurer un bon contact.
- Veillez à respecter la polarité lors de l'installation de la pile.
- Ne tenez pas la pile avec des pinces métalliques, car cela peut entraîner un court-circuit.

### ATTENTION

Utilisée de façon incorrecte, la pile peut exploser. Ne pas la recharger, la démonter ni la jeter au feu.

### Remplacement du fusible

Lorsque vous remplacez le fusible, veillez à utiliser un fusible dont la capacité, en ampères, correspond à la valeur indiquée sur l'ancien fusible. Si le fusible fond, vérifiez le branchement de l'alimentation et remplacez le fusible. Si le nouveau fusible fond également, il est possible que l'appareil soit défectueux. Dans ce cas, communiquez avec votre détaillant Sony le plus proche.

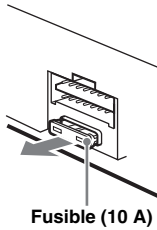

Fusible (10 A)

### Nettoyage des connecteurs

L'appareil peut ne pas fonctionner correctement si les connecteurs entre l'appareil et la façade sont encrassés. Pour éviter cette situation, retirez la façade (page 4) et nettoyez les connecteurs avec un coton-tige imbibé d'alcool. N'exercez pas une pression trop forte, car les connecteurs pourraient être endommagés.

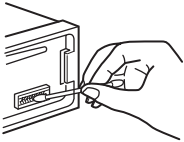

Appareil principal

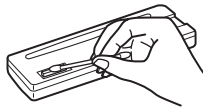

Arrière de la façade

### Remarques

- Pour plus de sécurité, coupez le moteur avant de nettoyer les connecteurs et retirez la clé du contact.
- Ne touchez jamais les connecteurs directement avec les doigts ou avec un objet métallique.

## Démontage de l'appareil

### 1 Retirez le cadre de sûreté.

- 1 Retirez la façade (page 4).
- 2 Insérez les clés de déblocage simultanément dans le cadre de sûreté.

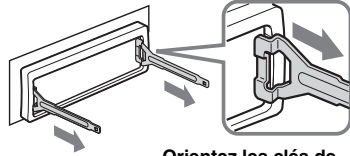

Orientez les clés de déblocage comme illustré.

- 3 Tirez sur les clés de déblocage pour retirer le cadre de sûreté.

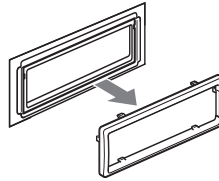

### 2 Retirez l'appareil.

- 1 Insérez simultanément les deux clés de déblocage jusqu'au dé clic.

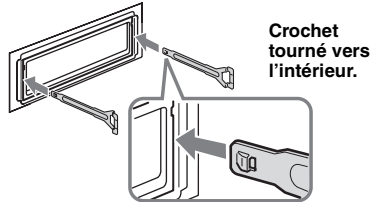

Crochet tourné vers l'intérieur.

- 2 Tirez sur les clés de déblocage pour dégager l'appareil.

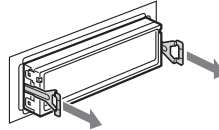

- 3 Faites glisser l'appareil en dehors de son support.

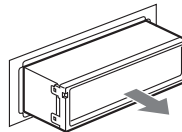

## Caractéristiques techniques

### Lecteur CD

Rapport signal/bruit : 120 dB

Réponse en fréquence : 10 à 20 000 Hz

Pleurage et scintillement : en dessous du seuil mesurable

### Radio

#### FM

Plage de syntonisation : 87,5 à 107,9 MHz

Borne d'antenne : connecteur d'antenne externe

Fréquence intermédiaire : 10,7 MHz/450 kHz

Sensibilité utile : 9 dBf

Sélectivité : 75 dB à 400 kHz

Rapport signal/bruit : 67 dB (stéréo), 69 dB (mono)

Distorsion harmonique à 1 kHz : 0,5 % (stéréo), 0,3 % (mono)

Séparation : 35 dB à 1 kHz

Réponse en fréquence : 30 à 15 000 Hz

#### AM

Plage de syntonisation : 530 à 1 710 kHz

Borne d'antenne : connecteur d'antenne externe

Fréquence intermédiaire : 10,7 MHz/450 kHz

Sensibilité : 30 µV

### Amplificateur de puissance

Sorties : sorties de haut-parleurs (connecteurs de sécurité)

Impédance des haut-parleurs : 4 à 8 ohms

Émission maximale de courant : 52 W x 4 (à 4 ohms)

### Généralités

#### Sorties :

Borne de sorties audio (avant/arrière)

Borne de sortie de caisson de graves (mono)

Borne de commande de relais d'antenne électrique

Borne de commande d'amplificateur de puissance

#### Entrées :

Borne de commande ATT téléphone

Fil de commande de l'éclairage

Borne d'entrée de commande BUS

Borne d'entrée audio BUS/AUX IN

Borne d'entrée de télécommande

Borne d'entrée de l'antenne

#### Commandes de tonalité :

Graves : ± 10 dB à 62 Hz

Aigus : ± 10 dB à 16 kHz

#### Intensité sonore :

+ 8 dB à 100 Hz

+ 2 dB à 10 kHz

Alimentation requise : batterie de voiture 12 V CC (masse négative)

Dimensions : environ 178 × 50 × 182 mm (7 1/8 × 2 × 7 1/4 po) (l/h/p)

Dimensions du support : environ 182 × 53 × 161 mm (7 1/4 × 2 1/8 × 6 3/8 po) (l/h/p)

Poids : environ 1,2 kg (2 lb 10 oz)

#### Accessoires fournis :

Mini-télécommande : RM-X153

Composants destinés à l'installation et aux raccordements (1 jeu)

#### Accessoires de commande/équipement en option :

Satellite de commande : RM-X4S

Câble BUS (fourni avec un câble à broche RCA) :

RC-61 (1 m), RC-62 (2 m)

Changeur CD (10 disques) : CDX-757MX

Changeur CD (6 disques) : CDX-T69

Changeur MD (6 disques) : MDX-66XLP

Sélecteur de source : XA-C30

Sélecteur AUX-IN : XA-300

Brevets américains et internationaux sous licence de Dolby Laboratories.

Licence de la technologie de codage audio MPEG Layer-3 et des brevets obtenue de Fraunhofer IIS et Thomson.

#### Remarque

*Cet appareil ne doit pas être branché à un préamplificateur numérique ou à un égaliseur compatible avec le système Sony BUS.*

*La conception et les caractéristiques techniques sont sujettes à modification sans préavis.*



- De la soudure sans plomb est utilisée pour le soudage de certaines pièces. (plus de 80 %)
- Aucun retardateur de flamme halogéné n'est utilisé dans certaines cartes à circuits imprimés.
- Aucun retardateur de flamme halogéné n'est utilisé dans la composition des coques.
- Imprimée avec de l'encre à base d'huile végétale sans COV (composés organiques volatils).
- Du polystyrène expansé pour cales d'emballage n'est pas utilisé dans l'emballage.

## Dépannage

La liste de contrôles suivante vous aidera à remédier aux problèmes que vous pourriez rencontrer avec cet appareil.

Avant de passer en revue la liste de contrôles ci-dessous, vérifiez les procédures de raccordement et d'utilisation.

### Généralités

#### L'appareil n'est pas alimenté.

- Vérifiez le raccordement. Si tout est en ordre, vérifiez le fusible.
- Si l'appareil est mis hors tension et que l'affichage disparaît, il est alors impossible de commander l'appareil avec la télécommande.  
→ Mettez l'appareil sous tension.

#### L'antenne électrique ne se déploie pas.

L'antenne électrique ne dispose pas d'un boîtier de relais.

Suite à la page suivante →

---

**Aucun son n'est émis.**

- Le volume est trop faible.
- La fonction ATT est activée ou la fonction ATT téléphone (lorsque le câble d'interface d'un téléphone de voiture est raccordé au fil ATT) est activée.
- La position de la commande de balance avant/arrière n'est pas réglée pour un système à 2 haut-parleurs.
- Le changeur CD n'est pas compatible avec le format de disque (MP3/CD ATRAC).  
→ Lecture avec un changeur CD compatible MP3 de Sony ou cet appareil.

---

**Aucun bip n'est émis.**

- Le bip est désactivé (page 11).
- Un amplificateur de puissance en option est raccordé et vous n'utilisez pas l'amplificateur intégré.

---

**Le contenu de la mémoire a été effacé.**

- La touche RESET a été enfoncée.  
→ Recommencez la procédure d'enregistrement dans la mémoire.
- Le câble d'alimentation ou la batterie a été déconnecté.
- Le câble d'alimentation n'est pas raccordé correctement.

---

**Les stations mémorisées sont effacées et l'heure est remise à zéro.****Le fusible a fondu.****Émission de bruits parasites lorsque la position de la clé de contact est modifiée.**

Les fils ne sont pas raccordés correctement au connecteur d'alimentation du véhicule destiné aux accessoires.

---

**L'affichage disparaît de la fenêtre d'affichage ou il n'apparaît pas.**

- Le régulateur de luminosité est réglé à « Dimmer-on » (page 11).
- L'affichage disparaît si vous maintenez la touche **(OFF)** enfoncée.  
→ Maintenez la touche **(OFF)** de l'appareil enfoncée jusqu'à ce que l'affichage apparaisse.
- Les connecteurs sont encrassés (page 16).

---

**La fonction DSO est inopérante.**

Selon l'intérieur de la voiture ou le type de musique, la fonction DSO peut avoir un effet indésirable.

---

**Lecture de CD et de MD**

---

**Impossible d'introduire le disque.**

- Un autre disque est déjà en place.
- Le disque a été introduit de force à l'envers ou dans le mauvais sens.

---

**La lecture du disque ne commence pas.**

- Le disque est défectueux ou sale.
- Les CD-R ou CD-RW ne sont pas destinés à un usage audio (page 14).

---

**Impossible de lire des fichiers MP3.**

Le disque n'est pas compatible avec le format et la version MP3 (page 15).

---

**Certains fichiers MP3 exigent un délai plus long que d'autres avant le début de la lecture.**

La lecture des types de disques suivants exige un délai de démarrage plus long :

- disques comportant une hiérarchie de dossiers complexe ;
- disques enregistrés en multiséssion ;
- disques auxquels il est possible d'ajouter des données.

---

**Impossible de lire le CD ATRAC.**

- Le disque n'a pas été créé à l'aide d'un logiciel autorisé tel que SonicStage ou SonicStage Simple Burner.
- Les plages qui ne font pas partie du groupe ne peuvent pas être lues.

---

**Les rubriques d'affichage ne défilent pas.**

- Pour certains disques contenant un grand nombre de caractères, la fonction de défilement peut être inopérante.
- La fonction « A.Scroll » est désactivée.  
→ Réglez « A.Scroll-on » (page 11) ou appuyez sur **(SCRL)**.

---

**Le son saute.**

- L'appareil est mal installé.  
→ Installez l'appareil suivant un angle de moins de 45 ° dans un endroit stable du véhicule.
- Le disque est défectueux ou sale.

---

**Les touches de commande ne fonctionnent pas.****Impossible d'éjecter le disque.**

Appuyez sur la touche RESET (page 4).

---

**« MS » ou « MD » n'apparaît pas sur l'affichage de la source lorsque vous raccordez en même temps l'appareil MGS-X1 et le changeur MD en option.**

Cet appareil reconnaît le MGS-X1 comme étant un lecteur MD.

→ Appuyez sur **(SOURCE)** jusqu'à ce que « MS » ou « MD » apparaisse, puis appuyez plusieurs fois sur **(MODE)**.

---

**Réception radio**

---

**Impossible de capter des stations.****Le son est parasité.**

- Raccordez un câble de commande d'antenne électrique (bleu) ou un câble d'alimentation d'accessoire (rouge) au câble d'alimentation de l'amplificateur d'antenne du véhicule (uniquement si votre véhicule est équipé d'une antenne FM/AM intégrée dans la fenêtre arrière ou latérale).
- Vérifiez le raccordement de l'antenne du véhicule.
- L'antenne automatique ne se déploie pas.  
→ Vérifiez le raccordement du fil de commande de l'antenne électrique.
- Vérifiez la fréquence.
- Lorsque le mode DSO est activé, le son peut parfois être parasité.  
→ Réglez le mode DSO à « off » (page 7).

---

**Impossible de capter une station pré-réglée.**

- Enregistrez la fréquence correcte dans la mémoire.
  - Le signal capté est trop faible.
-

---

### Le réglage automatique des stations est impossible.

- Le mode de recherche locale est réglé à « on ».  
→ Réglez à « Local-off » (page 11).
- Le signal capté est trop faible.  
→ Réglez la fréquence manuellement.

---

### En cours de réception FM, l'indication « ST » clignote.

- Réglez la fréquence correctement.
- Le signal capté est trop faible.  
→ Réglez à « Mono-on » (page 11).

---

### Une émission FM en stéréo est entendue en mode mono.

- L'appareil est en mode de réception mono.  
→ Réglez à « Mono-off » (page 11).

---

### Des interférences se produisent en cours de réception FM.

- Réglez le mode IF à « Wide ».  
→ Réglez à « IF Auto » (page 11).

---

## Affichage des erreurs et messages

---

### Blank\*1

- Aucune plage n'a été enregistrée sur un MD.\*2  
→ Insérez un MD contenant des plages enregistrées.

---

### Error\*1

- Le disque est sale ou inséré à l'envers.\*2  
→ Nettoyez le disque ou insérez-le correctement.
- Un disque vierge a été inséré.
- Le disque ne peut pas être lu en raison de certains problèmes.  
→ Insérez un autre disque.

---

### Failure (Reste allumé jusqu'à ce que vous appuyiez sur une touche.)

- Le raccordement des haut-parleurs ou des amplificateurs est incorrect.  
→ Reportez-vous au guide d'installation de cet appareil et vérifiez le raccordement.

---

### FAILURE (Reste allumé pendant 1 seconde environ.)

- Quand un récepteur XM est raccordé, échec de mémorisation d'une station radio XM sur un numéro préreglé.  
→ Vérifiez que vous recevez la station radio que vous souhaitez mémoriser, puis essayez de nouveau.

---

### Load

- Le changeur charge le disque.  
→ Attendez que le chargement soit terminé.

---

### Local Seek +/-

- Le mode de recherche locale est activé en cours de recherche automatique des fréquences.

---

### NO Data

- Tous les noms personnalisés ont été supprimés ou aucun nom n'est enregistré.

---

### NO Disc

- Le disque n'a pas été inséré dans le changeur CD/MD.  
→ Insérez un disque dans le changeur.

---

### NO Disc Name

- Aucun nom de disque n'est écrit dans la plage.

---

### NO Group Name

- Aucun nom de groupe n'est écrit dans la plage.

---

### NO ID3 Tag

- Aucune information des étiquettes ID3 n'est écrite dans le fichier MP3.

---

### NO Info

- Aucune information textuelle n'est écrite dans le fichier ATRAC3/ATRAC3plus.

---

### NO Magazine

- Le chargeur n'a pas été inséré dans le changeur CD.  
→ Insérez le chargeur dans le changeur.

---

### NO Music

- Le disque inséré n'est pas un fichier audio.  
→ Insérez un CD audio dans cet appareil ou dans le changeur compatible MP3.

---

### NO Track Name

- Aucun nom de plage n'est écrit dans la plage.

---

### Not Read

- Les informations du disque n'ont pas été lues par l'appareil.  
→ Chargez le disque, puis sélectionnez-le dans la liste.

---

### Not Ready

- Le couvercle du changeur MD est ouvert ou les MD ne sont pas insérés correctement.  
→ Fermez le couvercle ou insérez correctement les MD.

---

### Offset

- Il se peut que l'appareil soit défectueux.  
→ Vérifiez le raccordement. Si le message d'erreur ne disparaît pas de l'affichage, communiquez avec votre détaillant Sony le plus proche.

---

### Read

- L'appareil lit toutes les informations relatives aux plages et aux groupes du disque.  
→ Attendez qu'il ait terminé et la lecture commence automatiquement. Selon la structure du disque, cela peut prendre plus d'une minute.

---

### Reset

- Le lecteur CD et le changeur CD/MD ne peuvent pas fonctionner en raison de problèmes.  
→ Appuyez sur la touche RESET (page 4).

---

### « LL : LL » ou « RR : RR »

- En mode d'avance rapide ou de retour, vous avez atteint le début ou la fin du disque et vous ne pouvez pas aller plus loin.

---

### « \_ »

- Les caractères ne peuvent pas être affichés sur l'appareil.

---

\*1 Si une erreur se produit lors de la lecture d'un CD ou d'un MD, le numéro de disque du CD ou du MD ne s'affiche pas.

\*2 Le numéro du disque qui a provoqué l'erreur s'affiche à l'écran.

Si ces solutions ne permettent pas d'améliorer la situation, communiquez avec votre détaillant Sony le plus proche.

Si vous portez l'appareil à réparer en raison d'un problème de lecture de CD, apportez le disque utilisé au moment où le problème s'est produit.





**If you have any questions/problems  
regarding this product, try the following:**

**1** *Read Troubleshooting in these  
Operating Instructions.*

**2** *Reset the unit.*

*Note: Stored data may be erased.*

**3** *Please contact (U.S.A. only);*

*Call* **1-800-222-7669**

*URL* **<http://www.SONY.com>**