

# Bluetooth® Audio System

Operating Instructions \_\_\_\_\_ **GB**Bedienungsanleitung \_\_\_\_\_ **DE**Mode d'emploi \_\_\_\_\_ **FR**Istruzioni per l'uso \_\_\_\_\_ **IT**Gebruiksaanwijzing \_\_\_\_\_ **NL**

To cancel the demonstration (DEMO) display, see page 7.  
Zum Deaktivieren der Demo-Anzeige (DEMO) schlagen Sie bitte auf Seite 7 nach.  
Pour annuler la demonstration (DEMO), reportez-vous à la page 7.  
Per annullare la dimostrazione (DEMO), vedere pagina 7.  
Om de demonstratie (DEMO) te annuleren, zie pagina 7.

## MEX-BT2700



Be sure to install this unit in the dashboard of the car for safety. For installation and connections, see the supplied installation/connections manual.

**CLASS 1  
LASER PRODUCT**

This label is located on the bottom of the chassis.



Hereby, Sony Corp., declares that this MEX-BT2700 is in compliance with the essential requirements and other relevant provisions of Directive 1999/5/EC.

For details, please access the following URL:  
<http://www.compliance.sony.de/>

Use of this radio equipment is not allowed in the geographical area within a radius of 20 km from the centre of Ny-Alesund, Svalbard in Norway.

**Notice for customers: the following information is only applicable to equipment sold in countries applying EU Directives**

The manufacturer of this product is Sony Corporation, 1-7-1 Konan, Minato-ku, Tokyo, Japan. The Authorized Representative for EMC and product safety is Sony Deutschland GmbH, Hedelfinger Strasse 61, 70327 Stuttgart, Germany. For any service or guarantee matters please refer to the addresses given in separate service or guarantee documents.



**Disposal of Old Electrical & Electronic Equipment (Applicable in the European Union and other European countries with separate collection systems)**

This symbol on the product or on its packaging indicates that this product shall not be treated as household waste. Instead it shall be handed over to the applicable collection point for the recycling of electrical and electronic equipment. By ensuring this product is disposed of correctly, you will help prevent potential negative consequences for the environment and human health, which could otherwise be caused by inappropriate waste handling of this product. The recycling of materials will help to conserve natural resources. For more detailed information about recycling of this product, please contact your local Civic Office, your household waste disposal service or the shop where you purchased the product.

Applicable accessory: Remote commander



**Disposal of waste batteries (applicable in the European Union and other European countries with separate collection systems)**

This symbol on the battery or on the packaging indicates that the battery provided with this product shall not be treated as household waste. By ensuring these batteries are disposed of correctly, you will help prevent potentially negative consequences for the environment and human health which could otherwise be caused by inappropriate waste handling of the battery. The recycling of the materials will help to conserve natural resources.

In case of products that for safety, performance or data integrity reasons require a permanent connection with an incorporated battery, this battery should be replaced by qualified service staff only. To ensure that the battery will be treated properly, hand over the product at end-of-life to the applicable collection point for the recycling of electrical and electronic equipment.

For all other batteries, please view the section on how to remove the battery from the product safely. Hand the battery over to the applicable collection point for the recycling of waste batteries.

For more detailed information about recycling of this product or battery, please contact your local Civic Office, your household waste disposal service or the shop where you purchased the product.

**Note on the lithium battery**

*Do not expose the battery to excessive heat such as direct sunlight, fire or the like.*

The *Bluetooth* word mark and logos are owned by the Bluetooth SIG, Inc. and any use of such marks by Sony Corporation is under license. Other trademarks and trade names are those of their respective owners.



Windows Media, and the Windows logo are trademarks or registered trademarks of Microsoft Corporation in the

United States and/or other countries.

MPEG Layer-3 audio coding technology and patents licensed from Fraunhofer IIS and Thomson.

This product is protected by certain intellectual property rights of Microsoft Corporation. Use or distribution of such technology outside of this product is prohibited without a license from Microsoft or an authorized Microsoft subsidiary.

**Warning if your car's ignition has no ACC position**

Be sure to set the Auto Off function (page 20). The unit will shut off completely and automatically in the set time after the unit is turned off, which prevents battery drain. If you do not set the Auto Off function, press and hold (OFF) until the display disappears each time you turn the ignition off.

# Table of Contents

## Getting Started

---

Playable discs on this unit . . . . .	6
Notes on Bluetooth . . . . .	6
Resetting the unit . . . . .	7
Canceling the DEMO mode . . . . .	7
Preparing the card remote commander . . . . .	8
Setting the clock . . . . .	8
Detaching the front panel . . . . .	8
Attaching the front panel . . . . .	9

## Location of controls and basic operations

---

Main unit . . . . .	10
Card remote commander RM-X304 . . . . .	12

## Radio

---

Storing and receiving stations . . . . .	13
Storing automatically — BTM . . . . .	13
Storing manually . . . . .	13
Receiving the stored stations . . . . .	13
Tuning automatically . . . . .	13
RDS . . . . .	13
Overview . . . . .	13
Setting AF and TA . . . . .	14
Selecting PTY . . . . .	14
Setting CT . . . . .	15

## CD

---

Display items . . . . .	15
Repeat and shuffle play . . . . .	15

## Bluetooth (Handsfree calling and Music streaming)

---

Bluetooth operations . . . . .	16
Pairing . . . . .	16
About Bluetooth icons . . . . .	16
Connection . . . . .	17
To switch the Bluetooth signal output of this unit to on . . . . .	17
Connecting a cellular phone . . . . .	17
Connecting an audio device . . . . .	17
Handsfree calling . . . . .	17
Receiving calls . . . . .	17
Making calls . . . . .	18
Call transfer . . . . .	18
Voice Dial Activation . . . . .	18
Music streaming . . . . .	18
Listening to music from an audio device . . . . .	18
Operating an audio device with this unit . . . . .	19
Deleting registration of all paired devices . . . . .	19

## Other functions

---

Changing the sound settings . . . . .	19
Adjusting the sound characteristics . . . . .	19
Customizing the equalizer curve — EQ3 . . . . .	20
Adjusting setup items — SET . . . . .	20
Using optional equipment . . . . .	21
Auxiliary audio equipment . . . . .	21
CD changer . . . . .	21
Rotary commander RM-X4S . . . . .	22

## Additional Information

---

Precautions . . . . .	23
Notes on discs . . . . .	23
Playback order of MP3/WMA files . . . . .	23
About MP3 files . . . . .	23
About WMA files . . . . .	23
About Bluetooth function . . . . .	24
Maintenance . . . . .	25
Removing the unit . . . . .	26
Specifications . . . . .	26
Troubleshooting . . . . .	27
Error displays/Messages . . . . .	29

## Support site

If you have any questions or for the latest support information on this product, please visit the web site below:

<http://support.sony-europe.com/>







Provides information on:

- Models and manufacturers of compatible cellular phones and the FAQ about Bluetooth function

## Getting Started

### Playable discs on this unit

This unit can play CD-DA (also containing CD TEXT) and CD-R/CD-RW (MP3/WMA files (page 23)).

Type of discs	Label on the disc
CD-DA	 
MP3 WMA	   

## Notes on Bluetooth

### Caution

IN NO EVENT SHALL SONY BE LIABLE FOR ANY INCIDENTAL, INDIRECT OR CONSEQUENTIAL DAMAGES OR OTHER DAMAGES INCLUDING, WITHOUT LIMITATION, LOSS OF PROFITS, LOSS OF REVENUE, LOSS OF DATA, LOSS OF USE OF THE PRODUCT OR ANY ASSOCIATED EQUIPMENT, DOWNTIME, AND PURCHASER'S TIME RELATED TO OR ARISING OUT OF THE USE OF THIS PRODUCT, ITS HARDWARE AND/OR ITS SOFTWARE.

### IMPORTANT NOTICE!

#### Safe and efficient use

Changes or modifications to this unit not expressly approved by Sony may void the user's authority to operate the equipment.

Please check for exceptions, due to national requirement or limitations, in usage of Bluetooth equipment before using this product.

### Driving

Check the laws and regulations on the use of cellular phones and handsfree equipment in the areas where you drive.

Always give full attention to driving and pull off the road and park before making or answering a call if driving conditions so require.

### Connecting to other devices

When connecting to any other device, please read its user guide for detailed safety instructions.

## Radio frequency exposure

RF signals may affect improperly installed or inadequately shielded electronic systems in cars, such as electronic fuel injection systems, electronic antiskid (antilock) braking systems, electronic speed control systems or air bag systems. For installation or service of this device, please consult with the manufacturer or its representative of your car. Faulty installation or service may be dangerous and may invalidate any warranty that may apply to this device.

Consult with the manufacturer of your car to ensure that the use of your cellular phone in the car will not affect its electronic system.

Check regularly that all wireless device equipment in your car is mounted and operating properly.

## Emergency calls

This Bluetooth car handsfree and the electronic device connected to the handsfree operate using radio signals, cellular, and landline networks as well as user-programmed function, which cannot guarantee connection under all conditions.

Therefore do not rely solely upon any electronic device for essential communications (such as medical emergencies).

Remember, in order to make or receive calls, the handsfree and the electronic device connected to the handsfree must be switched on in a service area with adequate cellular signal strength.

Emergency calls may not be possible on all cellular phone networks or when certain network services and/or phone features are in use.

Check with your local service provider.

## Resetting the unit

Before operating the unit for the first time, or after replacing the car battery or changing the connections, you must reset the unit.

Detach the front panel (page 8) and press the RESET button (page 10) with a pointed object, such as a ball-point pen.

### **Note**

*Pressing the RESET button will erase the clock setting and some stored contents.*

## Canceling the DEMO mode

You can cancel the demonstration display which appears during turning off.

### **1 Press and hold the select button.**

The setup display appears.

### **2 Press the select button repeatedly until "DEMO" appears.**

### **3 Rotate the control dial to select "DEMO-OFF."**

### **4 Press and hold the select button.**

The setup is complete and the display returns to normal play/reception mode.

## Preparing the card remote commander

Remove the insulation film.

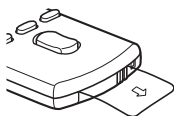

### Tip

For how to replace the battery, page 25.

## Setting the clock

The clock uses a 24-hour digital indication.

- 1 Press and hold the select button.**  
The setup display appears.
- 2 Press the select button repeatedly until “CLOCK-ADJ” appears.**
- 3 Press **SEEK** +.**  
The hour indication flashes.
- 4 Rotate the control dial to set the hour and minute.**  
To move the digital indication, press **SEEK** +/-.
- 5 After setting the minute, press the select button.**  
The setup is complete and the clock starts.

To display the clock, press **DSPL**. Press **DSPL** again to return to the previous display.

### Tip

You can set the clock automatically with the RDS feature (page 15).

## Detaching the front panel

You can detach the front panel of this unit to prevent theft.

### Caution alarm

If you turn the ignition switch to the OFF position without detaching the front panel, the caution alarm will sound for a few seconds. The alarm will only sound if the built-in amplifier is used.

- 1 Press **OFF**.**

The unit is turned off.

- 2 Press **⏏**, then pull it off towards you.**

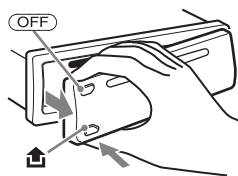

### Notes

- Do not drop or put excessive pressure on the front panel and display window.
- Do not subject the front panel to heat/high temperature or moisture. Avoid leaving it in a parked car or on a dashboard/rear tray.



---

## Attaching the front panel

Engage part (A) of the front panel with part (B) of the unit, as illustrated, and push the left side into position until it clicks.

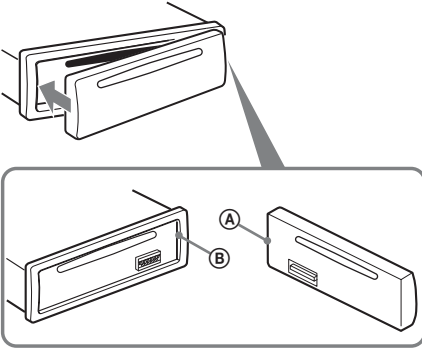

### Note

*Do not put anything on the inner surface of the front panel.*

# Location of controls and basic operations

## Main unit

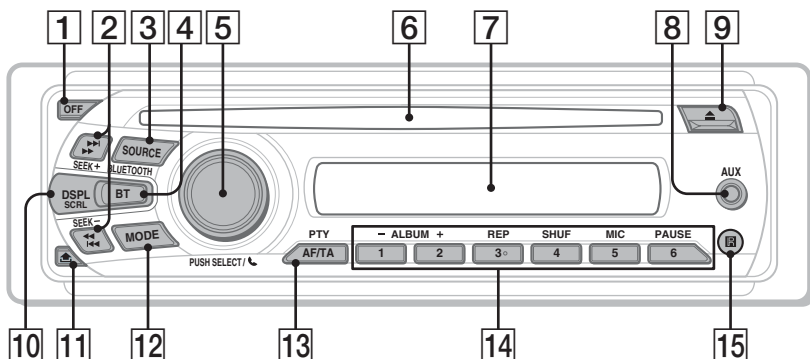

## Front panel removed

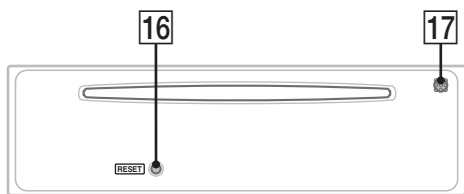

This section contains instructions on the location of controls and basic operations. For details, see the respective pages.

The corresponding buttons on the card remote commander control the same functions as those on the unit.

### 1 OFF button

To power off; stop the source.

### 2 SEEK +/- buttons

#### CD:

To skip tracks (press); skip tracks continuously (press, then press again within about 1 second and hold); reverse/fast-forward a track (press and hold).

#### Radio:

To tune in stations automatically (press); find a station manually (press and hold).

#### Bluetooth audio device\*1:

To skip tracks (press).

### 3 SOURCE button

To power on; change the source (Radio/CD/AUX/Bluetooth audio/Bluetooth phone)\*2.

### 4 BT (BLUETOOTH) button page 16

For Bluetooth signal on/off, pairing.

### 5 Control dial/select/ (handsfree) button

To adjust volume (rotate); select setup items (press and rotate); receive/end a call (press).

- 6 Disc slot**  
Insert the disc (label side up), playback starts.
- 7 Display window**
- 8 AUX input jack** page 21  
To connect a portable audio device.
- 9 ▲ (eject) button**  
To eject the disc.
- 10 DSPL (display)/SCRL (scroll) button**  
page 13, 15  
To change display items (press); scroll the display item (press and hold).
- 11 🗑️ (front panel release) button** page 8
- 12 MODE button** page 13  
To select the radio band (FM/MW/LW)\*2.
- 13 AF (Alternative Frequencies)/TA (Traffic Announcement)/PTY (Program Type) button** page 14  
To set AF and TA (press); select PTY (press and hold) in RDS.

**14 Number buttons**

**CD:**

①/②: **ALBUM -/+** (during MP3/WMA playback)

To skip albums (press); skip albums continuously (press and hold).

③: **REP** page 15

④: **SHUF** page 15

⑥: **PAUSE**

To pause playback. To cancel, press again.

**Radio:**

To receive stored stations (press); store stations (press and hold).

**Bluetooth audio device\*1:**

⑥: **PAUSE**

To pause playback. To cancel, press again.

**Bluetooth phone:**

⑤: **MIC** page 17

**15 Receptor for the card remote commander**

**16 RESET button** page 7

**17 Microphone** page 17

**Note**

*Do not cover the microphone, the handsfree function may not work properly.*

\*1 *When a Bluetooth audio device (supports AVRCP of Bluetooth technology) is connected. Depending on the device, certain operations may not be available.*

\*2 *In the case of a CD changer being connected; when (SOURCE) is pressed, "CD" and the unit number will appear in the display. Furthermore, if (MODE) is pressed, you can switch the changer.*

## Card remote commander RM-X304

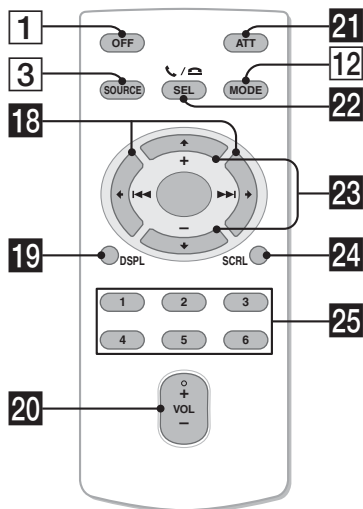

The following buttons on the card remote commander have also different buttons/functions from the unit. Remove the insulation film before use (page 8).

- 18**  $\leftarrow$  (I- $\leftarrow\leftarrow$ )/ $\rightarrow$  ( $\rightarrow\rightarrow$ I) buttons  
To control radio/CD/Bluetooth audio, the same as (SEEK) -/+ on the unit. Setup, sound setting, etc., can be operated by  $\leftarrow\rightarrow$ .
- 19** DSPL (display) button page 13, 15  
To change display items.
- 20** VOL (volume) +/- button  
To adjust volume.
- 21** ATT (attenuate) button  
To attenuate the sound. To cancel, press again.
- 22** SEL (select)/  $\hookrightarrow$  /  $\hookleftarrow$  (handsfree) button  
The same as the select button on the unit.
- 23**  $\uparrow$  (+)/ $\downarrow$  (-) buttons  
To control CD, the same as (1)/(2) (ALBUM -/+ ) on the unit. Setup, sound setting, etc., can be operated by  $\uparrow\downarrow$ .

### **24** SCRL (scroll) button

To scroll the display item.

### **25** Number buttons

To receive stored stations (press); store stations (press and hold).

#### **Note**

If the unit is turned off and the display disappears, it cannot be operated with the card remote commander unless (SOURCE) on the unit is pressed, or a disc is inserted to activate the unit first.

# Radio

## Storing and receiving stations

### Caution

When tuning in stations while driving, use Best Tuning Memory (BTM) to prevent an accident.

### Storing automatically — BTM

- 1 Press **(SOURCE)** repeatedly until **“TUNER”** appears.

To change the band, press **(MODE)** repeatedly. You can select from FM1, FM2, FM3, MW or LW.

- 2 Press and hold the select button.

The setup display appears.

- 3 Press the select button repeatedly until **“BTM”** appears.

- 4 Press **(SEEK) +**.

The unit stores stations in order of frequency on the number buttons.

A beep sounds when the setting is stored.

### Storing manually

- 1 While receiving the station that you want to store, press and hold a number button **(1 to 6)** until **“MEM”** appears.

#### Note

If you try to store another station on the same number button, the previously stored station will be replaced.

#### Tip

When an RDS station is stored, the AF/TA setting is also stored (page 14).

### Receiving the stored stations

- 1 Select the band, then press a number button **(1 to 6)**.

### Tuning automatically

- 1 Select the band, then press **(SEEK) +/-** to search for the station.

Scanning stops when the unit receives a station. Repeat this procedure until the desired station is received.

#### Tip

If you know the frequency of the station you want to listen to, press and hold **(SEEK) +/-** to locate the approximate frequency, then press **(SEEK) +/-** repeatedly to fine adjust to the desired frequency (manual tuning).

# RDS

## Overview

FM stations with Radio Data System (RDS) service send inaudible digital information along with the regular radio program signal.

## Display items

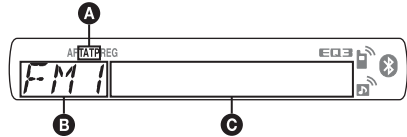

- A** TA/TP\*1

- B** Radio band, Function

- C** Frequency\*2 (Program service name), Preset number, Clock, RDS data

\*1 *“TA” flashes during traffic information. “TP” lights up while such a station is received.*

\*2 *While receiving the RDS station, “\*” is displayed on the left of the frequency indication.*

To change display items **C**, press **(DSPL)**.

## RDS services

This unit automatically provides RDS services as follows:

### AF (Alternative Frequencies)

Selects and retunes the station with the strongest signal in a network. By using this function, you can continuously listen to the same program during a long-distance drive without having to retune the same station manually.

### TA (Traffic Announcement)/TP (Traffic Program)

Provides current traffic information/programs. Any information/program received, will interrupt the currently selected source.

### PTY (Program Types)

Displays the currently received program type. Also searches your selected program type.

### CT (Clock Time)

The CT data from the RDS transmission sets the clock.

### Notes

- Depending on the country/region, not all RDS functions may be available.
- RDS will not work if the signal strength is too weak, or if the station you are tuned to is not transmitting RDS data.

---

## Setting AF and TA

**1** Press **(AF/TA)** repeatedly until the desired setting appears.

---

Select	To
<b>AF-ON</b>	activate AF and deactivate TA.
<b>TA-ON</b>	activate TA and deactivate AF.
<b>AF, TA-ON</b>	activate both AF and TA.
<b>AF, TA-OFF</b>	deactivate both AF and TA.

---

## Storing RDS stations with the AF and TA setting

You can preset RDS stations along with the AF/TA setting. If you use the BTM function, only RDS stations are stored with the same AF/TA setting.

If you preset manually, you can preset both RDS and non-RDS stations with the AF/TA setting for each.

**1** Set AF/TA, then store the station with BTM or manually.

## Receiving emergency announcements

With AF or TA on, the emergency announcements will automatically interrupt the currently selected source.

### Tip

If you adjust the volume level during a traffic announcement, that level will be stored into memory for subsequent traffic announcements, independently from the regular volume level.

## Staying with one regional program — REG

When the AF function is on: this unit's factory setting restricts reception to a specific region, so you will not be switched to another regional station with a stronger frequency.

If you leave this regional program's reception area, set "REG-OFF" in setup during FM reception (page 20).

### Note

This function does not work in the UK and in some other areas.

## Local Link function (UK only)

This function enables you to select other local stations in the area, even if they are not stored on your number buttons.

- 1** During FM reception, press a number button (**(1)** to **(6)**) on which a local station is stored.
- 2** Within 5 seconds, press again a number button of the local station.  
Repeat this procedure until the local station is received.

---

## Selecting PTY

**1** Press and hold **(AF/TA)** (PTY) during FM reception.

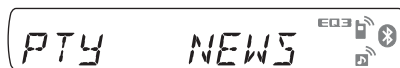

The current program type name appears if the station is transmitting PTY data.

**2** Press **(AF/TA)** (PTY) repeatedly until the desired program type appears.

**3** Press **(SEEK) +/-**.

The unit starts to search for a station broadcasting the selected program type.

---

## Type of programs

**NEWS** (News), **AFFAIRS** (Current Affairs), **INFO** (Information), **SPORT** (Sports), **EDUCATE** (Education), **DRAMA** (Drama), **CULTURE** (Culture), **SCIENCE** (Science), **VARIED** (Varied), **POP M** (Popular Music), **ROCK M** (Rock Music), **EASY M** (Easy Listening), **LIGHT M** (Light Classical), **CLASSICS** (Classical), **OTHER M** (Other Music Type), **WEATHER** (Weather), **FINANCE** (Finance), **CHILDREN** (Children's Programs), **SOCIAL A** (Social Affairs), **RELIGION** (Religion), **PHONE IN** (Phone In), **TRAVEL** (Travel), **LEISURE** (Leisure), **JAZZ** (Jazz Music), **COUNTRY** (Country Music), **NATION M** (National Music), **OLDIES** (Oldies Music), **FOLK M** (Folk Music), **DOCUMENT** (Documentary)

---

### Note

You cannot use this function in countries/regions where no PTY data is available.

## Setting CT

### 1 Set “CT-ON” in setup (page 20).

#### Notes

- The CT function may not work even though an RDS station is being received.
- There might be a difference between the time set by the CT function and the actual time.

## CD

### Display items

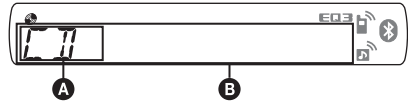

- A** Source
- B** Track name\*<sup>1</sup>, Disc/artist name\*<sup>1</sup>, Artist name\*<sup>1</sup>, Album number\*<sup>2</sup>, Album name\*<sup>1</sup>, Track number/Elapsed playing time, Clock

\*<sup>1</sup> The information of a CD TEXT, MP3/WMA is displayed.

\*<sup>2</sup> Album number is displayed only when the album is changed.

To change display items **B**, press **(DSP.L)**.

#### Tip

Displayed items will differ depending on the disc type, recording format and settings. For details on MP3/WMA, see page 23.

## Repeat and shuffle play

### 1 During playback, press **(3)** (REP) or **(4)** (SHUF) repeatedly until the desired setting appears.

Select	To play
<b>(3)</b> TRACK	track repeatedly.
<b>(3)</b> ALBUM*	album repeatedly.
<b>SHUF ALBUM*</b>	album in random order.
<b>SHUF DISC</b>	disc in random order.

\* When an MP3/WMA is played.

To return to normal play mode, select “**(3)** OFF” or “SHUF OFF.”

# Bluetooth (Handsfree calling and Music streaming)

## Bluetooth operations

To use the Bluetooth function, the following procedure is necessary.

### 1 Pairing

When connecting Bluetooth devices for the first time, mutual registration is required. This is called “pairing.” This registration (pairing) is required only for the first time, as this unit and the other devices will recognize each other automatically from the next time. You can pair up to 8 devices. (Depending on the device, you may need to input a passcode for each connection.)

### 2 Connection

To use the device after pairing is made, start the connection. Sometimes pairing allows to connect automatically.

### 3 Handsfree calling/Music streaming

You can talk handsfree and listen to music when the connection is made.

### Support site

<http://support.sony-europe.com/>

## Pairing

First, register (“pair”) a Bluetooth device (cellular phone, etc.) and this unit with each other. You can pair up to 8 devices. Once pairing is established, there is no need for pairing again.

### 1 Place the Bluetooth device within 1 m (3 ft) of this unit.

### 2 Press and hold **(BT)** until “” flashes

(about 5 seconds).

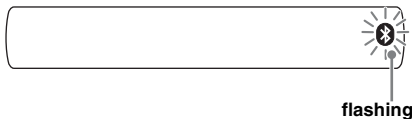

### 3 Set the Bluetooth device to search for this unit.

A list of detected devices appears in the display of the device to be connected. This unit is displayed as “XPLOD” on the device to be connected.

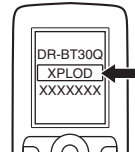

### 4 If Passcode\* input is required on the display of the device to be connected, input “0000.”

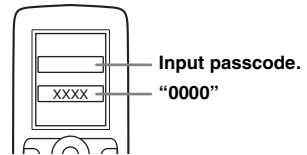



This unit and the Bluetooth device memorize each other’s information, and when pairing is made, the unit is ready for connection to the device.



“” flashes and then stays lit after pairing is complete.

### 5 Set the Bluetooth device to connect to this unit.

“” or “” appears when the connection is made.



\* Passcode may be called “passkey,” “PIN code,” “PIN number” or “Password,” etc., depending on the device.

#### Note

Pairing standby mode is not released until the connection is made.

## About Bluetooth icons

The following icons are used by this unit.

	lit:	Bluetooth signal on
	flashing:	Pairing standby mode
	off:	Bluetooth signal off
	lit:	Connection successful
	flashing:	Connecting
	off:	No connection
	lit:	Connection successful
	flashing:	Connecting
	off:	No connection



## Connection

If pairing has already been achieved, start operation from here.

### To switch the Bluetooth signal output of this unit to on

To use the Bluetooth function, switch the Bluetooth signal output of this unit to on.

- 1 Press and hold **(BT)** until “” lights (about 3 seconds).

Bluetooth signal is switched to on.





### Connecting a cellular phone

- 1 Be sure that both this unit and the cellular phone are switched to Bluetooth signal on.
- 2 Connect to this unit using the cellular phone.

“” appears when the connection is made.



### Connecting the last-connected cellular phone from this unit

- 1 Be sure that both this unit and the cellular phone are switched to Bluetooth signal on.
- 2 Press **(SOURCE)** repeatedly until “BT PHONE” appears.
- 3 Press  (handsfree).  
“” flashes while the connection is being made. And then “” stays lit when the connection is made.

#### Note

While streaming Bluetooth audio, you cannot connect from this unit to the cellular phone. Connect from the cellular phone to this unit instead. A connecting noise may be heard over playback sound.

#### Tip



With Bluetooth signal on: when the ignition is switched to on, this unit reconnects automatically to the last-connected cellular phone. But automatic connection also depends on the cellular phone's specification. If this unit does not reconnect automatically, connect manually.

### Connecting an audio device

- 1 Be sure that both this unit and the audio device are switched to Bluetooth signal on.
- 2 Connect to this unit using the audio device.  
“” appears when the connection is made.



### Connecting the last-connected audio device from this unit

- 1 Be sure that both this unit and the audio device are switched to Bluetooth signal on.
- 2 Press **(SOURCE)** repeatedly until “BT AUDIO” appears.
- 3 Press **(6)**.  
“” flashes while the connection is being made. And then “” stays lit when the connection is made.

## Handsfree calling

Check that the unit and cellular phone are connected beforehand.

### Receiving calls

When receiving a call, a ring tone is output from your car speakers.

- 1 Press  (handsfree) when a call is received with a ring tone.  
The phone call starts.

### To end a call

Press  (handsfree) again, or **(OFF)**.

To reject an incoming call, press and hold  (handsfree) for 2 seconds.

### Mic Gain adjustment

You can switch between two volume levels (“LOW” or “HI”) to set a suitable level for the other party during a call.

- 1 Press **(5)** during a call.  
The item changes as follows:  
MIC-LOW ↔ MIC-HI

#### Note

The microphone of this unit is located on the rear of the front panel (page 11). Do not cover the microphone with tape, etc.

---

## Making calls

In the case of making calls from this unit, redial is used.

**1 Press** **(SOURCE)** repeatedly until “**BT PHONE**” appears.

**2 Press and hold** **(handsfree)** for **3 seconds or more**.

The phone call starts.

## To end a call

Press **(handsfree)** again, or **(OFF)**.

To call another phone, use your cellular phone, and then transfer the call.

For call transfer details, check the following.

---

## Call transfer

In order to activate/deactivate the appropriate device (this unit/cellular phone), check the following.

**1 Press and hold** **(handsfree)** or use **your cellular phone**.

For details on cellular phone operation, refer to your cellular phone manual.

### Note

*Depending on the cellular phone, handsfree connection may be cut off when call transfer is attempted.*

---

## Voice Dial Activation

You can activate voice dialing with a cellular phone connected to this unit by saying the voice tag stored on the cellular phone, then make a call.

**1 Press** **(SOURCE)** repeatedly until “**BT PHONE**” appears.

**2 Press** **(handsfree)**.

The cellular phone enters voice dialing mode.

**3 Say the voice tag stored on the cellular phone**.

Your voice is recognized, and the call is made.

### Notes

- Check that unit and cellular phone are connected beforehand.
- Store a voice tag on your cellular phone beforehand.
- If you activate voice dialing with a cellular phone connected to this unit, this function may not always work in some cases.
- Noises such as the engine running may interfere with sound recognition. In order to improve recognition, operate under conditions where noise is minimized.
- Voice dialing may not work in some situations, depending on the effectiveness of the cellular phone's recognition function. For details, see the support site (page 27).

### Tips

- Speak in the same way as you did when you stored the voice tag.
- Store a voice tag while seated in the car, via this unit with “**BT PHONE**” source selected.

---

## Music streaming

### Listening to music from an audio device

You can listen to music of an audio device on this unit if the audio device supports A2DP (Advanced Audio Distribution Profile) of Bluetooth technology.

**1 Turn down the volume on this unit.**

**2 Press** **(SOURCE)** repeatedly until “**BT AUDIO**” appears.

**3 Operate the audio device to start playback.**

**4 Adjust the volume on this unit.**

### Adjusting the volume level

The volume level is adjustable for any difference between the unit and the Bluetooth audio device.

**1 Start playback of the Bluetooth audio device at a moderate volume.**

**2 Set your usual listening volume on the unit.**

**3 Press the select button repeatedly until “**BTA**” appears, and rotate the volume control dial to adjust the input level (–8 dB to +18 dB).**

## Operating an audio device with this unit

You can perform the following operations on this unit if the audio device supports AVRCP (Audio Video Remote Control Profile) of Bluetooth technology. (The operation differs depending on the audio device.)

To	Press
Play	(⏸) (PAUSE)* on this unit.
Pause	(⏸) (PAUSE)* on this unit.
Skip tracks	SEEK -/+ (◀▶) [once for each track]

\* Depending on the device, it may be necessary to press twice.

Operations other than the above should be performed on the audio device.

### Notes

- During audio device playback, information such as track number/time, playback status, etc., of a connected audio device is not displayed on this unit.
- Even if the source is changed on this unit, playback of the audio device does not stop.

### Tip

You can connect a cellular phone that supports A2DP (Advanced Audio Distribution Profile) as an audio device and listen to music.

## Deleting registration of all paired devices

- 1 Press (OFF).  
This unit is turned off.
- 2 If “BT” lights, press and hold (BT) until “BT” turns off.
- 3 Press and hold the select button.
- 4 Press the select button repeatedly until “BT INIT” appears.
- 5 Press (SEEK) +.  
Initializing starts.  
It takes 3 seconds to cancel all registration.  
Do not turn off the power while “INITIAL” is flashing.

## Other functions

### Changing the sound settings

#### Adjusting the sound characteristics

- 1 Press the select button repeatedly until the desired item appears.
- 2 Rotate the control dial to adjust the selected item.  
After 5 seconds, the setting is complete and the display returns to normal play/reception mode.

The following items can be set (follow the page reference for details):

#### EQ3

Selects an equalizer curve from 7 music types.

**LOW**\*1, **MID**\*1, **HI**\*1 (page 20)

#### BAL (Balance)

Adjusts the sound balance between the left and right speakers.

#### FAD (Fader)

Adjusts the relative level between the front and rear speakers.

#### SUB\*2 (Subwoofer volume)

Adjusts the subwoofer volume.

(“ATT” is the lowest setting.)

#### AUX\*3 (AUX level)

Adjusts the volume level for each connected auxiliary equipment: “+18 dB” – “0 dB” – “-8 dB.”

This setting negates the need to adjust the volume level between sources.

#### BTA\*4 (BT-Audio level)

Adjusts the volume level for each connected Bluetooth audio device. This setting negates the need to adjust the volume level between sources (page 18).

Adjustable level: “+18 dB” – “0 dB” – “-8 dB.”

\*1 When EQ3 is activated.

\*2 When the audio output is set to “SUB-OUT” (page 20).

\*3 When AUX source is activated.

\*4 When Bluetooth audio source is activated (page 18).

---

## Customizing the equalizer curve — EQ3

“CUSTOM” of EQ3 allows you to make your own equalizer settings.

- 1 **Select a source, then press the select button repeatedly to select “EQ3.”**
- 2 **Rotate the control dial to select “CUSTOM.”**
- 3 **Press the select button repeatedly until “LOW,” “MID” or “HI” appears.**
- 4 **Rotate the control dial to adjust the selected item.**

The volume level is adjustable in 1 dB steps, from -10 dB to +10 dB.

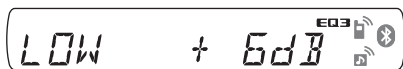

Repeat steps 3 and 4 to adjust the equalizer curve.

To restore the factory-set equalizer curve, press and hold the select button before the setting is complete.

After 5 seconds, the setting is complete and the display returns to normal play/reception mode.

### Tip

Other equalizer types are also adjustable.

---

## Adjusting setup items — SET

- 1 **Press and hold the select button.**  
The setup display appears.
- 2 **Press the select button repeatedly until the desired item appears.**
- 3 **Rotate the control dial to select the setting (example “ON” or “OFF”).**
- 4 **Press and hold the select button.**  
The setup is complete and the display returns to normal play/reception mode.

### Note

Displayed items will differ, depending on the source and setting.

The following items can be set (follow the page reference for details):

---

**CLOCK-ADJ** (Clock Adjust) (page 8)

---

**CT** (Clock Time) (page 13, 15)

---

### BEEP

Activates the beep sound: “ON,” “OFF.”

---

### AUX-A\*1 (AUX Audio)

Activates the AUX source display: “ON,” “OFF” (page 21).

---

### A.OFF

Shuts off automatically after a desired time when the unit is turned off: “NO,” “30S (seconds),” “30M (minutes),” “60M (minutes).”

---

### SUB/REAR\*1

Switches the audio output: “SUB-OUT” (subwoofer), “REAR-OUT” (power amplifier).

---

### DEMO (Demonstration)

Activates the demonstration: “ON,” “OFF.”

---

### DIM (Dimmer)

Changes the display brightness: “ON,” “OFF.”

---

### A.SCRL (Auto Scroll)

Scrolls long items automatically: “ON,” “OFF.”

---

### LOCAL (Local Seek Mode)

– “ON”: to only tune into stations with stronger signals.  
– “OFF”: to tune normal reception.

---

### MONO\*2 (Monaural Mode)

Selects monaural reception mode to improve poor FM reception: “ON,” “OFF.”

---

### REG\*2 (Regional) (page 14)

---

### LPF\*3 (Low Pass Filter)

Selects the subwoofer cut-off frequency: “OFF,” “80Hz,” “100Hz,” “120Hz,” “140Hz,” “160Hz.”

---

### LPF NORM/REV\*3 (Low Pass Filter Normal/Reverse)

Selects the phase when the LPF is on: “NORM,” “REV.”

---

### HPF (High Pass Filter)

Selects the front/rear speaker cut-off frequency: “OFF,” “80Hz,” “100Hz,” “120Hz,” “140Hz,” “160Hz.”

---

### LOUD (Loudness)

Reinforces bass and treble for clear sound at low volume levels: “ON,” “OFF.”

---

### BTM (page 13)

---

### BT INIT\*1 (page 19)

\*1 When the unit is turned off.

\*2 When FM is received.

\*3 When the audio output is set to “SUB-OUT.”

## Using optional equipment

### Auxiliary audio equipment

By connecting an optional portable audio device to the AUX input jack (stereo mini jack) on the unit and then simply selecting the source, you can listen on your car speakers. The volume level is adjustable for any difference between the unit and the portable audio device. Follow the procedure below:

### Connecting the portable audio device

- 1 Turn off the portable audio device.
- 2 Turn down the volume on the unit.
- 3 Connect to the unit.

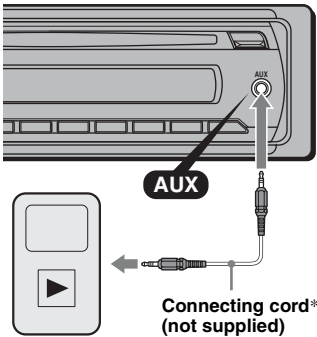

\* Be sure to use a straight type plug.

### Adjust the volume level

Be sure to adjust the volume for each connected audio device before playback.

- 1 Turn down the volume on the unit.
- 2 Press **(SOURCE)** repeatedly until “AUX” appears.  
“AUX FRONT IN” appears.
- 3 Start playback of the portable audio device at a moderate volume.
- 4 Set your usual listening volume on the unit.
- 5 Adjust the input level (page 19).

## CD changer

### Selecting the changer

- 1 Press **(SOURCE)** repeatedly until “CD” appears.
- 2 Press **(MODE)** repeatedly until the desired changer appears.

Unit number    Disc number

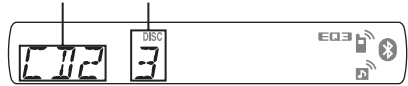

Playback starts.

### Skipping albums and discs

- 1 During playback, press **(1)/(2)** (ALBUM -/+).

To skip	Press <b>(1)/(2)</b> (ALBUM -/+)
album	and release (hold for a moment).
album continuously	within 2 seconds of first releasing.
discs	repeatedly.
discs continuously	then, press again within 2 seconds and hold.

### Repeat and shuffle play

- 1 During playback, press **(3)** (REP) or **(4)** (SHUF) repeatedly until the desired setting appears.

Select	To play
<b>DISC</b>	disc repeatedly.
<b>SHUF CHANGER</b>	tracks in the changer in random order.
<b>SHUF ALL</b>	tracks in all units in random order.

To return to normal play mode, select “**OFF**” or “SHUF OFF.”

## Rotary commander RM-X4S

### Attaching the label

Attach the indication label depending on how you mount the rotary commander.

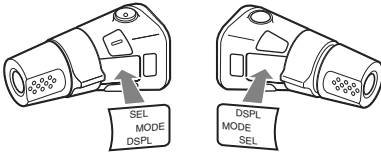

### Location of controls

The corresponding buttons on the rotary commander control the same functions as those on this unit.

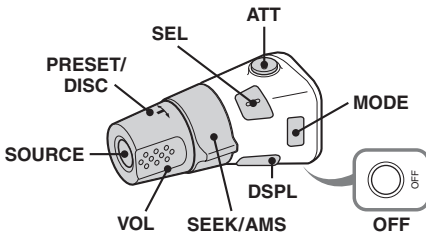

The following controls on the rotary commander require a different operation from the unit.

- **ATT (attenuate) button**  
To attenuate the sound. To cancel, press again.
- **SEL (select) button**  
The same as the select button on the unit.
- **PRESET/DISC control**  
**CD:** The same as (1)/(2) (ALBUM -/+) on the unit (push in and rotate).  
**Radio:** To receive stored stations (push in and rotate).
- **VOL (volume) control**  
The same as the control dial on the unit (rotate).
- **SEEK/AMS control**  
The same as (SEEK) +/- on the unit (rotate, or rotate and hold).
- **DSPL (display) button**  
To change display items.

### Changing the operative direction

The operative direction of the controls is factory-set as shown below.

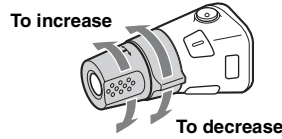

If you need to mount the rotary commander on the right hand side of the steering column, you can reverse the operative direction.

- 1 While pushing the VOL control, press and hold (SEL).

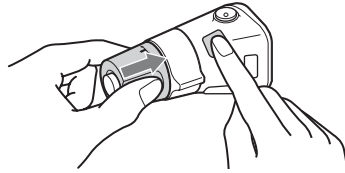

## Additional Information

### Precautions

- Cool off the unit beforehand if your car has been parked in direct sunlight.
- Power antenna (aerial) extends automatically.

### Moisture condensation

Should moisture condensation occur inside the unit, remove the disc and wait for about an hour for it to dry out; otherwise the unit will not operate properly.

### To maintain high sound quality

Do not splash liquid onto the unit or discs.

### Notes on discs

- Do not expose discs to direct sunlight or heat sources such as hot air ducts, nor leave it in a car parked in direct sunlight.
- Before playing, wipe the discs with a cleaning cloth from the center out. Do not use solvents such as benzine, thinner, commercially available cleaners.
- This unit is designed to playback discs that conform to the Compact Disc (CD) standard. DualDiscs and some of the music discs encoded with copyright protection technologies do not conform to the Compact Disc (CD) standard, therefore, these discs may not be playable by this unit.
- **Discs that this unit CANNOT play**
  - Discs with labels, stickers, or sticky tape or paper attached. Doing so may cause a malfunction, or may ruin the disc.
  - Discs with non-standard shapes (e.g., heart, square, star). Attempting to do so may damage the unit.
  - 8 cm (3 1/4 in) discs.



### Notes on CD-R/CD-RW discs

- The maximum number of: (CD-R/CD-RW only)
  - folders (albums): 150 (including root folder)
  - files (tracks) and folders: 300 (may less than 300 if folder/file names contain many characters)
  - displayable characters for a folder/file name: 32 (Joliet)/64 (Romeo)
- If the multi-session disc begins with a CD-DA session, it is recognized as a CD-DA disc, and other sessions are not played back.
- **Discs that this unit CANNOT play**
  - CD-R/CD-RW of poor recording quality.
  - CD-R/CD-RW recorded with an incompatible recording device.
  - CD-R/CD-RW which is finalized incorrectly.

– CD-R/CD-RW other than those recorded in music CD format or MP3 format conforming to ISO9660 Level 1/Level 2, Joliet/Romeo or multi-session.

### Playback order of MP3/WMA files

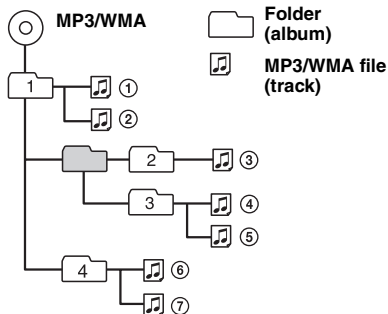

### About MP3 files

- MP3, which stands for MPEG-1 Audio Layer-3, is a music file compression format standard. It compresses audio CD data to approximately 1/10 of its original size.
- ID3 tag versions 1.0, 1.1, 2.2, 2.3 and 2.4 apply to MP3 only. ID3 tag is 15/30 characters (1.0 and 1.1), or 63/126 characters (2.2, 2.3 and 2.4).
- When naming an MP3 file, be sure to add the file extension “.mp3” to the file name.
- During playback or fast-forward/reverse of a VBR (Variable Bit Rate) MP3 file, elapsed playing time may not display accurately.

#### Note

If you play a high-bit-rate MP3, such as 320 kbps, sound may be intermittent.

### About WMA files

- WMA, which stands for Windows Media Audio, is a music file compression format standard. It compresses audio CD data to approximately 1/22\* of its original size.
- WMA tag is 63 characters.
- When naming a WMA file, be sure to add the file extension “.wma” to the file name.
- During playback or fast-forward/reverse of a VBR (Variable Bit Rate) WMA file, elapsed playing time may not display accurately.

\* only for 64 kbps

#### Note

Playback of the following WMA files is not supported.  
– lossless compression  
– copyright-protected

---

## About Bluetooth function

### What is Bluetooth technology?

- Bluetooth wireless technology is a short-range wireless technology that enables wireless data communication between digital devices, such as a cellular phone and a headset. Bluetooth wireless technology operates within a range of about 10 m (about 33 feet). Connecting two devices is common, but some devices can be connected to multiple devices at the same time.
- You do not need to use a cable for connection since Bluetooth technology is a wireless technology, neither is it necessary for the devices to face one another, such is the case with infrared technology. For example, you can use such a device in a bag or pocket.
- Bluetooth technology is an international standard supported by millions of companies all over the world, and employed by various companies worldwide.

### On Bluetooth communication

- Bluetooth wireless technology operates within a range of about 10 m. Maximum communication range may vary depending on obstacles (person, metal, wall, etc.) or electromagnetic environment.
- The following conditions may affect the sensitivity of Bluetooth communication.
  - There is an obstacle such as a person, metal, or wall between this unit and Bluetooth device.
  - A device using 2.4 GHz frequency, such as a wireless LAN device, cordless telephone, or microwave oven, is in use near this unit.
- Because Bluetooth devices and wireless LAN (IEEE802.11b/g) use the same frequency, microwave interference may occur and result in communication speed deterioration, noise, or invalid connection if this unit is used near a wireless LAN device. In such as case, perform the following.
  - Use this unit at least 10 m away from the wireless LAN device.
  - If this unit is used within 10 m of a wireless LAN device, turn off the wireless LAN device.
  - Install this unit and Bluetooth device as near to each other as possible.
- Microwaves emitting from a Bluetooth device may affect the operation of electronic medical devices. Turn off this unit and other Bluetooth devices in the following locations, as it may cause an accident.
  - where inflammable gas is present, in a hospital, train, airplane, or petrol station
  - near automatic doors or a fire alarm
- This unit supports security capabilities that comply with the Bluetooth standard to provide a secure connection when the Bluetooth wireless technology is used, but security may not be enough depending on the setting. Be careful when communicating using Bluetooth wireless technology.

- We do not take any responsibility for the leakage of information during Bluetooth communication.
- Connection with all Bluetooth devices cannot be guaranteed.
  - A device featuring Bluetooth function is required to conform to the Bluetooth standard specified by Bluetooth SIG, and be authenticated.
  - Even if the connected device conforms to the above mentioned Bluetooth standard, some devices may not be connected or work correctly, depending on the features or specifications of the device.
  - While talking on the phone hands free, noise may occur, depending on the device or communication environment.
- Depending on the device to be connected, it may require some time to start communication.

### Others

- Using the Bluetooth device may not function on cellular phones, depending on radio wave conditions and location where the equipment is being used.
- If you experience discomfort after using the Bluetooth device, stop using the Bluetooth device immediately. Should any problem persist, consult your nearest Sony dealer.

If you have any questions or problems concerning your unit that are not covered in this manual, consult your nearest Sony dealer.



## Maintenance

### Replacing the lithium battery of the card remote commander

Under normal conditions, the battery will last approximately 1 year. (The service life may be shorter, depending on the conditions of use.) When the battery becomes weak, the range of the card remote commander becomes shorter. Replace the battery with a new CR2025 lithium battery. Use of any other battery may present a risk of fire or explosion.

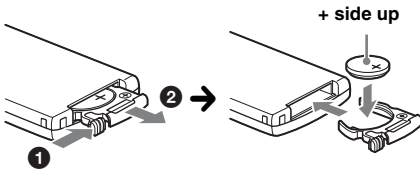

#### Notes on the lithium battery

- Keep the lithium battery out of the reach of children. Should the battery be swallowed, immediately consult a doctor.
- Wipe the battery with a dry cloth to assure a good contact.
- Be sure to observe the correct polarity when installing the battery.
- Do not hold the battery with metallic tweezers, otherwise a short-circuit may occur.

#### WARNING

Battery may explode if mistreated.  
Do not recharge, disassemble, or dispose of in fire.

### Fuse replacement

When replacing the fuse, be sure to use one matching the amperage rating stated on the original fuse. If the fuse blows, check the power connection and replace the fuse. If the fuse blows again after replacement, there may be an internal malfunction. In such a case, consult your nearest Sony dealer.

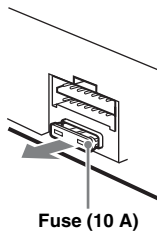

### Cleaning the connectors

The unit may not function properly if the connectors between the unit and the front panel are not clean. In order to prevent this, detach the front panel (page 8) and clean the connectors with a cotton swab. Do not apply too much force. Otherwise, the connectors may be damaged.

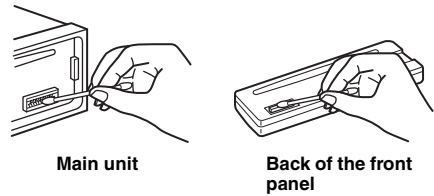

#### Notes

- For safety, turn off the ignition before cleaning the connectors, and remove the key from the ignition switch.
- Never touch the connectors directly with your fingers or with any metal device.

## Removing the unit

### 1 Remove the protection collar.

- 1 Detach the front panel (page 8).
- 2 Pinch both edges of the protection collar, then pull it out.

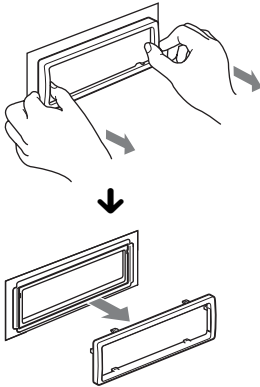

### 2 Remove the unit.

- 1 Insert both release keys simultaneously until they click.

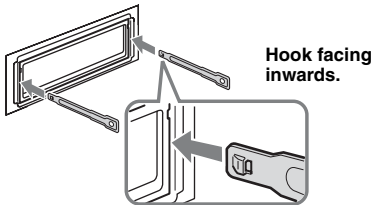

- 2 Pull the release keys to unseat the unit.

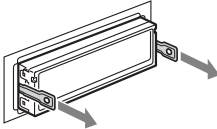

- 3 Slide the unit out of the mounting.

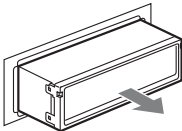

## Specifications

### CD Player section

**Signal-to-noise ratio:** 120 dB  
**Frequency response:** 10 – 20,000 Hz  
**Wow and flutter:** Below measurable limit

### Tuner section

#### FM

**Tuning range:** 87.5 – 108.0 MHz  
**Antenna (aerial) terminal:**  
External antenna (aerial) connector  
**Intermediate frequency:** 150 kHz  
**Usable sensitivity:** 10 dBf  
**Selectivity:** 75 dB at 400 kHz  
**Signal-to-noise ratio:** 70 dB (mono)  
**Separation:** 40 dB at 1 kHz  
**Frequency response:** 20 – 15,000 Hz

#### MW/LW

**Tuning range:**  
MW: 531 – 1,602 kHz  
LW: 153 – 279 kHz  
**Antenna (aerial) terminal:**  
External antenna (aerial) connector  
**Intermediate frequency:** 25 kHz  
**Sensitivity:** MW: 26  $\mu$ V, LW: 45  $\mu$ V

### Wireless Communication

#### Communication System:

Bluetooth Standard version 2.0

#### Output:

Bluetooth Standard Power Class 2 (Max. +4 dBm)

#### Maximum communication range:

Line of sight approx. 10 m (33 ft)\*1

#### Frequency band:

2.4 GHz band (2.4000 – 2.4835 GHz)

#### Modulation method: FHSS

#### Compatible Bluetooth Profiles\*2:

A2DP (Advanced Audio Distribution Profile)  
AVRCP (Audio Video Remote Control Profile)  
HFP (Handsfree Profile) 1.5  
HSP (Headset Profile)

\*1 The actual range will vary depending on factors such as obstacles between devices, magnetic fields around a microwave oven, static electricity, reception sensitivity, antenna's performance, operating system, software application, etc.

\*2 Bluetooth standard profiles indicate the purpose of Bluetooth communication between devices.

### Power amplifier section

**Output:** Speaker outputs (sure seal connectors)  
**Speaker impedance:** 4 – 8 ohms  
**Maximum power output:** 52 W  $\times$  4 (at 4 ohms)

## General

### Outputs:

- Audio outputs terminal (front, sub/rear switchable)
- Subwoofer output terminal (mono)
- Power antenna (aerial) relay control terminal
- Power amplifier control terminal

### Inputs:

- Remote controller input terminal
- Antenna (aerial) input terminal
- Telephone ATT control terminal
- BUS control input terminal
- BUS audio input terminal
- AUX input jack (stereo mini jack)

### Tone controls:

- Low:  $\pm 10$  dB at 60 Hz (XPLOD)
- Mid:  $\pm 10$  dB at 1 kHz (XPLOD)
- High:  $\pm 10$  dB at 10 kHz (XPLOD)

**Power requirements:** 12 V DC car battery (negative ground (earth))

**Dimensions:** Approx.  $178 \times 50 \times 179$  mm

( $7 \frac{1}{8} \times 2 \times 7 \frac{1}{8}$  in) (w/h/d)

**Mounting dimensions:** Approx.  $182 \times 53 \times 162$  mm

( $7 \frac{1}{4} \times 2 \frac{1}{8} \times 6 \frac{1}{2}$  in) (w/h/d)

**Mass:** Approx. 1.2 kg (2 lb 11 oz)

### Supplied accessory:

- Card remote commander: RM-X304
- Parts for installation and connections (1 set)

### Optional accessories/equipment:

- Rotary commander: RM-X4S
- BUS cable (supplied with an RCA pin cord): RC-61 (1 m), RC-62 (2 m)
- CD changer (6 discs): CDX-T69
- Source selector: XA-C40
- Interface adaptor for iPod: XA-120IP

Your dealer may not handle some of the above listed accessories. Please ask the dealer for detailed information.

*Design and specifications are subject to change without notice.*



- Halogenated flame retardants are not used in the certain printed wiring boards.
- Halogenated flame retardants are not used in cabinets.
- Packaging cushions are made from paper.

## Troubleshooting

The following checklist will help you remedy problems you may encounter with your unit. Before going through the checklist below, check the connection and operating procedures.

If the problem is not solved, visit the following support site.

### Support site

<http://support.sony-europe.com/>

## General

### No power is being supplied to the unit.

- Check the connection or fuse.
- If the unit is turned off and the display disappears, it cannot be operated with the remote commander.  
→ Turn on the unit.

### The power antenna (aerial) does not extend.

The power antenna (aerial) does not have a relay box.

### No sound.

- The ATT function is activated, or the Telephone ATT function (when the interface cable of a car telephone is connected to the ATT lead) is activated.
- The position of the fader control "FAD" is not set for a 2-speaker system.
- The Bluetooth audio device is in pause.  
→ Cancel pause.

### No beep sound.

- The beep sound is canceled (page 20).
- An optional power amplifier is connected and you are not using the built-in amplifier.

### The contents of the memory have been erased.

- The RESET button has been pressed.  
→ Store again into the memory.
- The power supply lead or battery has been disconnected or it is not connected properly.

### Stored stations and correct time are erased.

### The fuse has blown.

### Makes noise when the position of the ignition is switched.

The leads are not matched correctly with the car's accessory power connector.

### During playback or reception, demonstration mode starts.

If no operation is performed for 5 minutes with "DEMO-ON" set, demonstration mode starts.  
→ Set "DEMO-OFF" (page 20).

### The display disappears from/does not appear in the display window.

- The dimmer is set "DIM-ON" (page 20).
- The display disappears if you press and hold **OFF**.  
→ Press and hold **OFF** on the unit until the display appears.
- The connectors are dirty (page 25).

---

**The Auto Off function does not operate.**

The unit is turned on. The Auto Off function activates after turning off the unit.

→ Turn off the unit.

---

---

**CD playback****The disc cannot be loaded.**

- Another disc is already loaded.
  - The disc has been forcibly inserted upside down or in the wrong way.
- 

**The disc does not playback.**

- Defective or dirty disc.
  - The CD-Rs/CD-RWs are not for audio use (page 23).
- 

**MP3/WMA files cannot be played back.**

The disc is incompatible with the MP3/WMA format and version (page 23).

---

**MP3/WMA files take longer to play back than others.**

The following discs take a longer time to start playback.

- a disc recorded with a complicated tree structure.
  - a disc recorded in Multi Session.
  - a disc to which data can be added.
- 

**The display items do not scroll.**

- For discs with very many characters, those may not scroll.
  - “A.SCRL” is set to “OFF.”
    - Set “A.SCRL-ON” (page 20).
    - Press and hold (DSPL) (SCRL).
- 

**The sound skips.**

- Installation is not correct.
    - Install the unit at an angle of less than 45° in a sturdy part of the car.
  - Defective or dirty disc.
- 

**The operation buttons do not function.****The disc will not eject.**

Press the RESET button (page 7).

---

---

**Radio reception****The stations cannot be received.****The sound is hampered by noises.**

The connection is not correct.

- Connect a power antenna (aerial) control lead (blue) or accessory power supply lead (red) to the power supply lead of a car’s antenna (aerial) booster (only when your car has built-in FM/MW/LW antenna (aerial) in the rear/side glass).
  - Check the connection of the car antenna (aerial).
  - If the auto antenna (aerial) will not go up, check the connection of the power antenna (aerial) control lead.
- 

**Preset tuning is not possible.**

- Store the correct frequency in the memory.
  - The broadcast signal is too weak.
- 

---

**Automatic tuning is not possible.**

- Setting of the local seek mode is not correct.
    - Tuning stops too frequently:
      - Set “LOCAL-ON” (page 20).
    - Tuning does not stop at a station:
      - Set “LOCAL-OFF” (page 20).
  - The broadcast signal is too weak.
    - Perform manual tuning.
- 

**During FM reception, the “ST” indication flashes.**

- Tune in the frequency accurately.
  - The broadcast signal is too weak.
    - Set “MONO-ON” (page 20).
- 

**An FM program broadcast in stereo is heard in monaural.**

The unit is in monaural reception mode.

→ Set “MONO-OFF” (page 20).

---

---

**RDS****The SEEK starts after a few seconds of listening.**

The station is non-TP or has weak signal.

→ Deactivate TA (page 14).

---

**No traffic announcements.**

- Activate TA (page 14).
  - The station does not broadcast any traffic announcements despite being TP.
    - Tune in another station.
- 

**PTY displays “- - - - -”**

- The current station is not an RDS station.
  - RDS data has not been received.
  - The station does not specify the program type.
- 

---

**Bluetooth function****The connecting device cannot detect this unit.**

- Before the pairing is made, set this unit to pairing standby mode.
  - While connected to a Bluetooth device, this unit cannot be detected from another device. Disconnect the current connection and search for this unit from another device.
  - When the device pairing is made, set the Bluetooth signal output to on (page 17).
- 

**Connection is not possible.**

- Connect to this unit from a Bluetooth device or vice versa. The connection is controlled from one side (this unit or Bluetooth device), but not both.
  - Check the pairing and connection procedures in the manual of the other device, etc., and perform the operation again.
- 

**The talker’s voice volume is low.**

Adjust the volume level.

---

**A call partner says that the volume is too low or high.**

Adjust the volume accordingly using Mic Gain adjustment (page 17).

---

---

**Echo or noise occurs in phone call conversations.**

- Lower the volume.
- If the ambient noise other than the phone call sound is loud, try reducing this noise.  
E.g.: If a window is open and road noise, etc., is loud, shut the window. If the air conditioner is loud, lower the air conditioner.

---

**The phone is not connected.**

When the Bluetooth audio is played back, the phone is not connected even if you press  (handsfree).  
→ Connect from the phone.

---

**The phone sound quality is poor.**

Phone sound quality depends on reception conditions of cellular phone.  
→ Move your car to a place where you can enhance the cellular phone's signal if the reception is poor.

---

**The volume of the connected audio device is low (high).**

Volume level will differ depending on the audio device.  
→ Adjust the volume of the connected audio device or this unit.

---

**The sound skips during playback of a Bluetooth audio device.**

- Reduce the distance between the unit and the Bluetooth audio device.
- If the Bluetooth audio device is stored in a case which interrupts the signal, remove the audio device from the case while using.
- Several Bluetooth devices or other devices which emit radio waves are used nearby.  
→ Turn off the other devices.  
→ Reduce the distance from the other devices.
- The playback sound stops momentarily when the connection between this unit and the cellular phone is being made. This is not a malfunction.

---

**The connected Bluetooth audio device cannot be controlled.**

Check that the connected Bluetooth audio device supports AVRCP.

---

**Some functions do not work.**

Check if the connecting device supports the functions in question.

---

**A call is answered unintentionally.**

The connecting phone is set to answer a call automatically.



---

**No sound is output from the car speakers during handsfree call.**

If the sound is output from the cellular phone, set the cellular phone to output the sound from the car speakers.

---

**“OFF BT” appears when initializing.**

Press and hold  until “” turns off. Then initialize again (page 19).

---

**Error displays/Messages**

---

**ERROR\*<sup>1</sup>**

- The disc is dirty or inserted upside down.\*<sup>2</sup>  
→ Clean or insert the disc correctly.
- A blank disc has been inserted.
- The disc cannot play due to a problem.  
→ Insert another disc.
- Press  to remove the disc.

---

**FAILURE**

The connection of speakers/amplifiers is incorrect.  
→ See the installation/connections manual of this model to check the connection.

---

**LOAD**

The CD changer is loading the disc.  
→ Wait until loading is complete.

---

**L. SEEK +/-**

The local seek mode is on during automatic tuning.

---

**NO AF**

There is no alternative frequency for the current station.  
→ Press  +/- while the program service name is flashing. The unit starts searching for another frequency with the same PI (Program Identification) data (“PI SEEK” appears).

---

**NO DISC**

The disc is not inserted in the CD changer.  
→ Insert discs in the CD changer.

---

**NO MAG**

The disc magazine is not inserted in the CD changer.  
→ Insert the disc magazine in the CD changer.

---

**NO MUSIC**

The disc does not contain a music file.  
→ Insert a music CD in this unit or an MP3 playable CD changer.

---

**NO NAME**

A disc/album/artist/track name is not written in the track.

---

**NO TP**

The unit will continue searching for available TP stations.

---

**OFFSET**

There may be an internal malfunction.  
→ Check the connection. If the error indication remains on in the display, consult your nearest Sony dealer.

---

**READ**

The unit is reading all track and album information on the disc.  
→ Wait until reading is complete and playback starts automatically. Depending on the disc structure, it may take more than a minute.

---

**RESET**

The CD unit or CD changer cannot be operated due to a problem.  
→ Press the RESET button (page 7).

continue to next page →

---

“LLLL” or “rrrr”

During reverse or fast-forward, you have reached the beginning or the end of the disc and you cannot go any further.

---

“\_”

The character cannot be displayed with the unit.

---

\*1 *If an error occurs during playback of a CD, the disc number of the CD does not appear in the display.*

\*2 *The disc number of the disc causing the error appears in the display.*

If these solutions do not help improve the situation, consult your nearest Sony dealer.

If you take the unit to be repaired because of CD playback trouble, bring the disc that was used at the time the problem began.



## Wichtig!

Bitte nehmen Sie sich etwas Zeit, um den Geräte-Pass vollständig auszufüllen. Dieser befindet sich auf der hinteren Umschlagseite dieser Bedienungsanleitung.

Montieren Sie dieses Gerät aus Sicherheitsgründen im Armaturenbrett des Fahrzeugs. Zur Installation und zum Anschluss siehe die mitgelieferte Installations-/Anschlussanleitung.

**CLASS 1  
LASER PRODUCT**

Dieses Etikett befindet sich an der Unterseite des Gehäuses.



Hiermit erklärt Sony Corp., dass sich dieser MEX-BT2700 in Übereinstimmung mit den grundlegenden Anforderungen und den anderen relevanten Vorschriften der Richtlinie 1999/5/EG befindet.

Weitere Informationen erhältlich unter:  
<http://www.compliance.sony.de/>

Die Verwendung dieses Funkgeräts ist in einem Umkreis von 20 km um das Zentrum von Ny-Ålesund, Svalbard (Norwegen), nicht erlaubt.

### **Hinweis für Kunden: Die folgenden Informationen gelten nur für Geräte, die in Ländern verkauft werden, in denen EU-Richtlinien gelten**

Der Hersteller dieses Produkts ist Sony Corporation, 1-7-1 Konan, Minato-ku, Tokio, Japan. Autorisierter Vertreter für EMV und Produktsicherheit ist Sony Deutschland GmbH, Hedelfinger Straße 61, 70327 Stuttgart, Deutschland. Kontaktadressen für Kundendienst oder Garantieansprüche finden Sie in den separaten Kundendienst- oder Garantiedokumenten.



**Entsorgung von gebrauchten elektrischen und elektronischen Geräten (anzuwenden in den Ländern der Europäischen Union und anderen europäischen Ländern mit einem separaten Sammelsystem für diese Geräte)**

Das Symbol auf dem Produkt oder seiner Verpackung weist darauf hin, dass dieses Produkt nicht als normaler Haushaltsabfall zu behandeln ist, sondern an einer Annahmestelle für das Recycling von elektrischen und elektronischen Geräten abgegeben werden muss. Durch Ihren Beitrag zum korrekten Entsorgen dieses Produkts schützen Sie die Umwelt und die Gesundheit Ihrer Mitmenschen. Umwelt und Gesundheit werden durch falsches Entsorgen gefährdet. Materialrecycling hilft, den Verbrauch von Rohstoffen zu verringern. Weitere Informationen über das Recycling dieses Produkts erhalten Sie von Ihrer Gemeinde, den kommunalen Entsorgungsbetrieben oder dem Geschäft, in dem Sie das Produkt gekauft haben.

Geeignetes Zubehör: Fernbedienung



**Entsorgung von gebrauchten Batterien und Akkus (anzuwenden in den Ländern der Europäischen Union und anderen europäischen Ländern mit einem separaten Sammelsystem für diese Produkte)**

Das Symbol auf der Batterie/dem Akku oder der Verpackung weist darauf hin, dass diese nicht als normaler Haushaltsabfall zu behandeln sind. Durch Ihren Beitrag zum korrekten Entsorgen dieser Batterien/Akkus schützen Sie die Umwelt und die Gesundheit Ihrer Mitmenschen. Umwelt und Gesundheit werden durch falsches Entsorgen gefährdet. Materialrecycling hilft, den Verbrauch von Rohstoffen zu verringern.

Bei Produkten, die auf Grund ihrer Sicherheit, der Funktionalität oder als Sicherung vor Datenverlust eine ständige Verbindung zur eingebauten Batterie benötigen, sollte die Batterie nur durch qualifiziertes Servicepersonal ausgetauscht werden.

Um sicherzustellen, dass die Batterie korrekt entsorgt wird, geben Sie das Produkt zwecks Entsorgung an einer Annahmestelle für das Recycling von elektrischen und elektronischen Geräten ab.

Für alle anderen Batterien entnehmen Sie die Batterie bitte entsprechend dem Kapitel über die sichere Entfernung der Batterie. Geben Sie die Batterie an einer Annahmestelle für das Recycling von Batterien/Akkus ab. Weitere Informationen über das Recycling dieses Produkts oder der Batterie erhalten Sie von Ihrer Gemeinde, den kommunalen Entsorgungsbetrieben oder dem Geschäft, in dem Sie das Produkt gekauft haben.



### **Hinweis zur Lithiumbatterie**

Schützen Sie die Batterie vor übermäßiger Hitze, wie z. B. direktem Sonnenlicht, Feuer o. Ä.

Der *Bluetooth*-Schriftzug und die Bluetooth-Logos sind Eigentum von Bluetooth SIG, Inc., und ihre Verwendung durch die Sony Corporation erfolgt in Lizenz. Andere Markenzeichen und Produktnamen sind Eigentum der jeweiligen Rechteinhaber.



Windows Media und das Windows-Logo sind Markenzeichen oder eingetragene Markenzeichen

der Microsoft Corporation in den USA und/oder anderen Ländern.

MPEG Layer-3 Audiocodierttechnologie und Patente lizenziert von Fraunhofer IIS und Thomson.

Dieses Produkt ist durch bestimmte gewerbliche Schutz- und Urheberrechte der Microsoft Corporation geschützt. Die Verwendung oder der Vertrieb derartiger Technologie außerhalb dieses Produkts ohne eine Lizenz von Microsoft oder einer autorisierten Microsoft-Niederlassung ist untersagt.

### **Warnhinweis, wenn die Zündung Ihres Fahrzeugs nicht über eine Zubehörposition (ACC oder I) verfügt**

Aktivieren Sie unbedingt die Abschaltautomatik (Seite 21). Nach dem Ausschalten wird das Gerät dann nach der voreingestellten Zeit automatisch vollständig abgeschaltet, so dass der Autobatterie kein Strom mehr entzogen wird. Wenn Sie die Abschaltautomatik nicht aktivieren, müssen Sie jedes Mal, wenn Sie die Zündung ausschalten, die Taste **OFF** gedrückt halten, bis die Anzeige ausgeblendet wird.

## Vorbereitungen

Mit diesem Gerät abspielbare CDs	6
Hinweise zu Bluetooth	6
Zurücksetzen des Geräts	7
Abbrechen des DEMO-Modus	7
Vorbereiten der Kartenfernbedienung	8
Einstellen der Uhr	8
Abnehmen der Frontplatte	8
Anbringen der Frontplatte	9

## Lage und Grundfunktionen der Teile und Bedienelemente

Hauptgerät	10
Kartenfernbedienung RM-X304	12

## Radio

Speichern und Empfangen von Sendern	13
Automatisches Speichern von Sendern	
— BTM	13
Manuelles Speichern von Sendern	13
Einstellen gespeicherter Sender	13
Automatisches Einstellen von Sendern	13
RDS	13
Übersicht	13
Einstellen von AF und TA	14
Auswählen des Programmtyps (PTY)	14
Einstellen der Uhrzeit (CT)	15

## CD

Informationen im Display	15
Repeat und Shuffle Play	15

## Bluetooth (Freisprechanrufe und Musik-Streaming)

Nutzen der Bluetooth-Funktion	16
Pairing	16
Die Bluetooth-Symbole	17
Verbindung	17
So schalten Sie die Bluetooth-Signalausgabe dieses Geräts ein	17
Herstellen einer Verbindung zu einem Mobiltelefon	17
Herstellen einer Verbindung zu einem Audiogerät	17
Telefonieren mit Freisprecheinrichtung	18
Entgegennehmen von Anrufen	18
Tätigen von Anrufen	18
Anrufweiterleitung	18

Einschalten der Sprachwahl	18
Musik-Streaming	19
Wiedergeben von Musik von einem Audiogerät	19
Steuern eines Audiogeräts mit diesem Gerät	19
Löschen der Registrierung für alle Geräte, mit denen das Pairing erfolgte	19

## Weitere Funktionen

Ändern der Klangeinstellungen	20
Einstellen der Klangeigenschaften	20
Individuelles Einstellen der Equalizer-Kurve	
— EQ3	20
Einstellen von Konfigurationsoptionen	
— SET	20
Verwenden gesondert erhältlicher Geräte	21
Zusätzliche Audiogeräte	21
CD-Wechsler	22
Joystick RM-X4S	22

## Weitere Informationen

Sicherheitsmaßnahmen	23
Hinweise zu CDs	23
Wiedergabereihenfolge von MP3-/WMA-Dateien	24
MP3-Dateien	24
WMA-Dateien	24
Informationen zur Bluetooth-Kommunikation	24
Wartung	25
Ausbau des Geräts	26
Technische Daten	27
Störungsbehebung	28
Fehleranzeigen/Meldungen	30

## Support-Website

Wenn Sie Fragen haben oder die neuesten Support-Informationen zu diesem Produkt abrufen möchten, rufen Sie bitte folgende Website auf:

**<http://support.sony-europe.com/>**



Hier finden Sie folgende Informationen:

- Modelle und Hersteller kompatibler Mobiltelefone sowie häufig gestellte Fragen (FAQs) über die Bluetooth-Funktion

## Vorbereitungen

### Mit diesem Gerät abspielbare CDs

Mit dem Gerät lassen sich CD-DAs (auch solche mit CD TEXT) und CD-Rs/CD-RWs (MP3-/WMA-Dateien) abspielen (Seite 23).

CD-Typ	Beschriftung auf der CD
CD-DA	
MP3 WMA	

## Hinweise zu Bluetooth

### Achtung

UNTER KEINEN UMSTÄNDEN ÜBERNIMMT SONY DIE HAFTUNG FÜR INDIREKTE, NEBEN- ODER FOLGESCHÄDEN ODER FÜR IRGENDWELCHE SCHÄDEN. DIESER HAFTUNGSAUSSCHLUSS GILT OHNE JEDE EINSCHRÄNKUNG FÜR ENTGANGENEN GEWINN, ENTGANGENES EINKOMMEN, DATENVERLUST, NUTZUNGS AUSFALL DES PRODUKTS ODER ZUGEHÖRIGER GERÄTE, AUSFALLZEITEN UND ZEITAUFWAND DES KÄUFERS, DIE AUF DIE VERWENDUNG DIESES PRODUKTS, DER HARDWARE UND/ ODER SEINER SOFTWARE ZURÜCKGEHEN ODER IN VERBINDUNG DAMIT AUFTRETEN.

### WICHTIGER HINWEIS!

#### Sicherer und effizienter Gebrauch

Jegliche Änderungen am Gerät, die ohne die ausdrückliche Genehmigung von Sony durchgeführt werden, können die Befugnis des Betreibers zur Verwendung des Geräts aufheben. Bitte überprüfen Sie vor dem Gebrauch dieses Produkts, ob es auf nationaler Ebene Vorschriften oder Bestimmungen gibt, die die Verwendung von Bluetooth-Geräten einschränken.

### Führen von Fahrzeugen

Erkundigen Sie sich in den Gebieten, in denen Sie unterwegs sind, nach Gesetzen und Vorschriften zum Gebrauch von Mobiltelefonen und Freisprecheinrichtungen.

Richten Sie Ihre Aufmerksamkeit beim Fahren immer uneingeschränkt auf das Verkehrsgeschehen. Wenn die Verkehrssituation es erfordert, fahren Sie an den Straßenrand und halten Sie, bevor Sie einen Anruf tätigen oder entgegennehmen.

### Herstellen einer Verbindung zu anderen Geräten

Wenn Sie eine Verbindung zu einem anderen Gerät herstellen, lesen Sie in der dazugehörigen Bedienungsanleitung bitte die ausführlichen Sicherheitshinweise.

## Hochfrequenzstrahlung

HF-Signale beeinträchtigen möglicherweise nicht ordnungsgemäß installierte oder unzureichend abgeschirmte elektronische Systeme in Kraftfahrzeugen, wie z. B. elektronische Kraftstoffeffizienzsysteme, elektronische Antiblockiersysteme, elektronische Geschwindigkeitsregelsysteme oder Airbag-Systeme. Zur Installation oder Wartung dieses Geräts wenden Sie sich bitte an den Fahrzeughersteller oder einen Vertreter des Herstellers. Eine fehlerhafte Installation oder Wartung kann gefährlich sein und zum Erlöschen der für dieses Gerät gültigen Gewährleistung führen. Wenden Sie sich bitte an den Fahrzeughersteller und klären Sie ab, ob der Gebrauch von Mobiltelefonen im Fahrzeug die Fahrzeugelektronik in ihrer Funktionsfähigkeit beeinträchtigen könnte. Überprüfen Sie regelmäßig, ob alle drahtlosen Geräte in Ihrem Fahrzeug richtig montiert sind und ordnungsgemäß funktionieren.

## Notrufe

Diese Bluetooth-Freisprecheinrichtung für das Auto und das elektronische Gerät, das mit der Freisprecheinrichtung verbunden ist, arbeiten mit Radiosignalen, Mobilfunk- und Festnetzen sowie benutzerprogrammierten Funktionen, bei denen nicht unter allen Umständen eine Verbindung garantiert werden kann.

Verlassen Sie sich daher bei wichtigen Mitteilungen (wie z. B. medizinischen Notfällen) nicht ausschließlich auf elektronische Geräte.

Wenn Sie Anrufe tätigen oder empfangen wollen, denken Sie daran, dass die Freisprecheinrichtung und das elektronische Gerät, das mit der Freisprecheinrichtung verbunden ist, eingeschaltet sein müssen und nur in Gebieten mit ausreichender Mobilfunksignalstärke verwendet werden können. Notrufe sind unter Umständen nicht bei allen Mobilfunknetzen möglich oder stehen bei Verwendung bestimmter Netzwerkdienste und/oder Telefonfunktionen nicht zur Verfügung. Weitere Informationen erhalten Sie bei ihrem lokalen Mobilfunkanbieter.

## Zurücksetzen des Geräts

Bevor Sie das Gerät zum ersten Mal benutzen oder wenn Sie die Autobatterie ausgetauscht oder die Verbindungen gewechselt haben, müssen Sie das Gerät zurücksetzen. Nehmen Sie die Frontplatte ab (Seite 8) und drücken Sie die Taste RESET (Seite 10) mit einem spitzen Gegenstand, wie z. B. einem Kugelschreiber.

### **Hinweis**

*Wenn Sie die Taste RESET drücken, werden die eingestellte Uhrzeit und einige weitere gespeicherte Einstellungen gelöscht.*

## Abbrechen des DEMO-Modus

Sie können die Demo, die beim Ausschalten des Geräts angezeigt wird, abbrechen.

- 1 Halten Sie die Auswahl Taste gedrückt.**  
Die Einstellanzeige erscheint.
- 2 Drücken Sie die Auswahl Taste so oft, bis „DEMO“ angezeigt wird.**
- 3 Wählen Sie durch Drehen des Steuerreglers „DEMO-OFF“ aus.**
- 4 Halten Sie die Auswahl Taste gedrückt.**  
Die Einstellung ist damit abgeschlossen und im Display erscheint wieder die Anzeige für den normalen Wiedergabemodus bzw. Empfangsmodus.

## Vorbereiten der Kartenfernbedienung

Entfernen Sie die Isolierfolie.

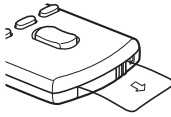

### Tipp

Informationen zum Austauschen der Batterie finden Sie auf Seite 25.

## Einstellen der Uhr

Die Uhr zeigt die Uhrzeit im 24-Stunden-Format digital an.

- 1 Halten Sie die Auswahltaste gedrückt.**  
Die Einstellanzeige erscheint.
- 2 Drücken Sie die Auswahltaste so oft, bis „CLOCK-ADJ“ angezeigt wird.**
- 3 Drücken Sie (SEEK) +.**  
Die Stundenanzeige blinkt.
- 4 Drehen Sie den Steuerregler, um die Stunden und Minuten einzustellen.**  
Drücken Sie (SEEK) +/-, um zur jeweils nächsten Ziffer in der Digitalanzeige zu wechseln.
- 5 Drücken Sie die Auswahltaste, nachdem Sie die Minuten eingestellt haben.**  
Der Einstellvorgang ist damit abgeschlossen und die Uhr beginnt zu laufen.

Zum Einblenden der Uhrzeit drücken Sie (DSPL). Drücken Sie (DSPL) erneut, um zur vorherigen Anzeige zurückzuschalten.

### Tipp

Mithilfe der RDS-Funktion können Sie die Uhr auch automatisch einstellen lassen (Seite 15).

## Abnehmen der Frontplatte

Um zu verhindern, dass das Gerät gestohlen wird, können Sie die Frontplatte abnehmen.

### Warnton

Wenn Sie den Zündschlüssel in die Position OFF stellen, ohne die Frontplatte abzunehmen, ertönt einige Sekunden lang ein Warnton. Der Warnton wird nur ausgegeben, wenn der integrierte Verstärker verwendet wird.

- 1 Drücken Sie (OFF).**  
Das Gerät schaltet sich aus.
- 2 Drücken Sie  und ziehen Sie die Frontplatte auf sich zu und heraus.**

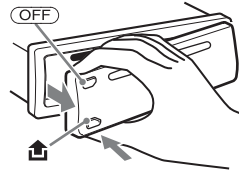

### Hinweise

- Lassen Sie die Frontplatte nicht fallen und drücken Sie nicht zu stark auf die Frontplatte und das Display.
- Schützen Sie die Frontplatte vor Hitze bzw. hohen Temperaturen und vor Feuchtigkeit. Lassen Sie sie nicht in geparkten Autos, auf dem Armaturenbrett oder auf der Hutablage liegen.

---

## Anbringen der Frontplatte

Setzen Sie Teil (A) der Frontplatte wie abgebildet an Teil (B) am Gerät an und drücken Sie dann die linke Seite hinein, bis sie mit einem Klicken einrastet.

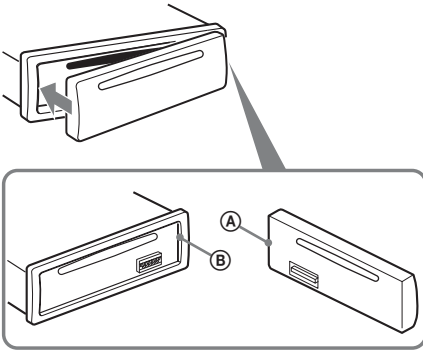

### **Hinweis**

Legen Sie auf der Innenseite der Frontplatte nichts ab.

## Hauptgerät

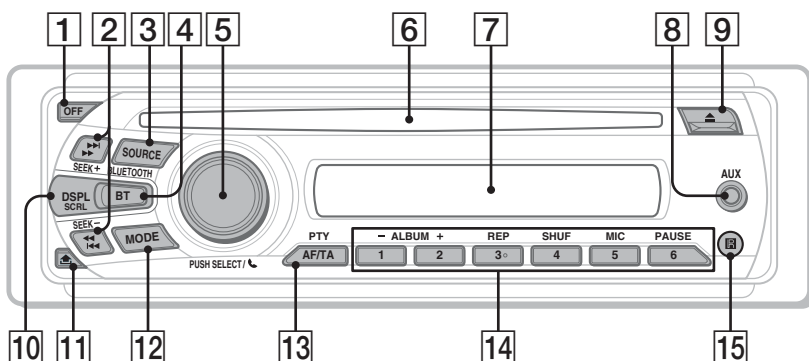

### Mit abgenommener Frontplatte

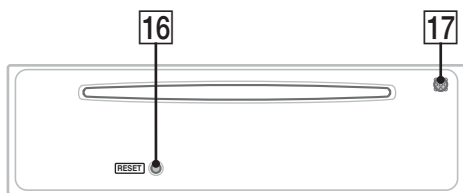

In diesem Abschnitt werden Lage und Grundfunktionen der Teile und Bedienelemente beschrieben. Nähere Erläuterungen finden Sie auf den jeweiligen Seiten.  
Die entsprechenden Tasten auf der Kartenfernbedienung haben dieselbe Funktion wie die Tasten am Gerät.

- 1 Taste OFF**  
Ausschalten bzw. Stoppen der Tonquelle.
- 2 Tasten SEEK +/-**  
**CD:**  
Überspringen von Titeln (drücken),  
Überspringen mehrerer Titel hintereinander (drücken, dann innerhalb von 1 Sekunde erneut drücken und gedrückt halten) bzw. Rückwärts-/Vorwärtssuchen in einem Titel (gedrückt halten).  
**Radio:**  
Automatisches Einstellen von Sendern (drücken) bzw. manuelle Sendersuche (gedrückt halten).  
**Bluetooth-Audiogerät\*1:**  
Überspringen von Titeln (drücken).
- 3 Taste SOURCE**  
Einschalten bzw. Wechseln der Tonquelle (Radio/CD/AUX/Bluetooth-Audio/Bluetooth-Telefon)\*2.
- 4 Taste BT (BLUETOOTH)** Seite 16  
Zum Ein-/Ausschalten des Bluetooth-Signals bzw. Pairing.
- 5 Steuerregler/Auswahl taste/Taste ☎ (Freisprechen)**  
Einstellen der Lautstärke (drehen),  
Auswählen von Einstelloptionen (drücken und drehen) bzw. Entgegennehmen/Beenden eines Anrufs (drücken).



## 6 CD-Einschub

Legen Sie eine CD mit der beschrifteten Seite nach oben ein. Die Wiedergabe beginnt.

## 7 Display

## 8 AUX-Eingangsbuchse Seite 21

Anschließen eines tragbaren Audiogeräts.

## 9 Taste ▲ (Auswerfen)

Auswerfen der CD.

## 10 Taste DSPL (Anzeige)/SCRL (Bildlauf) Seite 13, 15

Wechseln der Informationen im Display (drücken) bzw. Durchlaufenlassen der Informationen im Display (gedrückt halten).

## 11 Taste ↵ (Lösen der Frontplatte) Seite 8

## 12 Taste MODE Seite 13

Auswählen des Radiofrequenzbereichs (FM (UKW)/MW/LW\*2).

## 13 Taste AF (Alternativfrequenzen)/ TA (Verkehrsdurchsagen)/ PTY (Programmtypauswahl) Seite 14

Einstellen von AF und TA (drücken) bzw. Auswählen des Programmtyps (PTY) bei einem RDS-Sender (gedrückt halten).

## 14 Zahlentasten (Stationstasten)

**CD:**

①/②: **ALBUM -/+**

(während der MP3-/WMA-Wiedergabe)  
Überspringen von Alben (drücken)  
bzw. Überspringen mehrerer Alben  
hintereinander (gedrückt halten).

③: **REP** Seite 15

④: **SHUF** Seite 15

⑥: **PAUSE**

Anhalten der Wiedergabe. Zum Beenden der Funktion drücken Sie die Taste erneut.

**Radio:**

Einstellen gespeicherter Sender (drücken)  
bzw. Speichern von Sendern (gedrückt halten).

**Bluetooth-Audiogerät\*1:**

⑥: **PAUSE**

Anhalten der Wiedergabe. Zum Beenden der Funktion drücken Sie die Taste erneut.

**Bluetooth-Telefon:**

⑤: **MIC** Seite 18

## 15 Empfänger für die Kartenfernbedienung

## 16 Taste RESET Seite 7

## 17 Mikrophon Seite 18

**Hinweis**

Decken Sie das Mikrophon nicht ab. Andernfalls ist das Freisprechen nicht möglich.

\*1 Wenn ein Bluetooth-Audiogerät, das das Bluetooth-Profil AVRCP unterstützt, angeschlossen ist. Je nach Gerät stehen möglicherweise nicht alle Funktionen zur Verfügung.

\*2 Wenn ein CD-Wechsler angeschlossen ist und Sie die Taste (SOURCE) drücken, erscheinen „CD“ und die Gerätenummer im Display. Außerdem können Sie durch Drücken von (MODE) den Wechsler wechseln.

## Kartenfernbedienung RM-X304

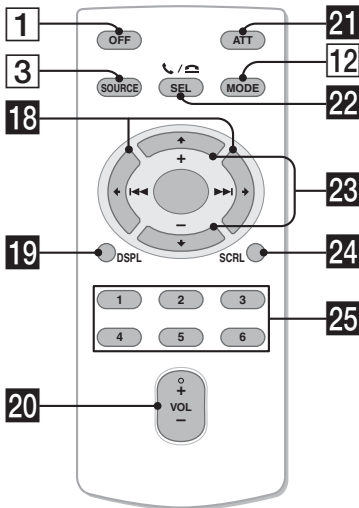

### 24 Taste SCRL (Bildlauf)

Hiermit lassen Sie die Informationen im Display durchlaufen.

### 25 Zahlentasten (Stationstasten)

Einstellen gespeicherter Sender (drücken) bzw. Speichern von Sendern (gedrückt halten).

#### Hinweis

Wenn Sie das Gerät ausschalten und die Anzeige ausgeblendet ist, können Sie es nicht mit der Kartenfernbedienung bedienen. Drücken Sie zunächst (SOURCE) am Gerät oder legen Sie eine CD ein, um das Gerät zu aktivieren.

Die folgenden Tasten auf der Kartenfernbedienung unterscheiden sich außerdem hinsichtlich ihres Namens bzw. ihrer Funktion von denen am Gerät. Ziehen Sie vor dem Gebrauch die Isolierfolie heraus (Seite 8).

### 18 Tasten ◀ (◀◀)/▶ (▶▶)

Beim Steuern von Radio-, CD- und Bluetooth-Funktionen entsprechen diese Tasten den Tasten (SEEK) -/+ am Gerät. Konfiguration, Klangeinstellung usw. können Sie mit ◀ ▶ vornehmen.

### 19 Taste DSPL (Anzeige) Seite 13, 15

Wechseln der Informationen im Display.

### 20 Taste VOL (Lautstärke) +/-

Einstellen der Lautstärke.

### 21 Taste ATT (Dämpfen des Tons)

Dämpfen des Tons. Zum Beenden der Funktion drücken Sie die Taste erneut.

### 22 Taste SEL (Auswählen)/☎ / ☎ (Freisprechen)

Diese Taste entspricht der Auswahltaste am Gerät.

### 23 Tasten ↑ (+)/↓ (-)

Beim Steuern von CD-Funktionen entsprechen diese Tasten den Tasten (1)/(2) (ALBUM -/+) am Gerät. Konfiguration, Klangeinstellung usw. können Sie mit ↑ ↓ vornehmen.

## Radio

### Speichern und Empfangen von Sendern

#### Achtung

Wenn Sie während der Fahrt Sender einstellen, sollten Sie die BTM-Funktion (Speicherbelegungsautomatik) verwenden. Andernfalls besteht Unfallgefahr.

### Automatisches Speichern von Sendern — BTM

#### 1 Drücken Sie (SOURCE) so oft, bis „TUNER“ erscheint.

Zum Wechseln des Frequenzbereichs drücken Sie mehrmals (MODE). Sie können zwischen FM1 (UKW1), FM2 (UKW2), FM3 (UKW3), MW und LW wählen.

#### 2 Halten Sie die Auswahl Taste gedrückt. Die Einstellanzeige erscheint.

#### 3 Drücken Sie die Auswahl Taste so oft, bis „BTM“ angezeigt wird.

#### 4 Drücken Sie (SEEK) +.

Das Gerät speichert die Sender in der Reihenfolge der Frequenzen auf den Zahlentasten (Stationstasten). Ein Signalton ist zu hören und die Einstellung wird gespeichert.

### Manuelles Speichern von Sendern

#### 1 Während der zu speichernde Sender empfangen wird, halten Sie eine Stationstaste (1 bis 6) gedrückt, bis „MEM“ erscheint.

#### Hinweis

Wenn Sie auf der gleichen Stationstaste einen anderen Sender speichern, wird der zuvor gespeicherte Sender ersetzt.

#### Tip

Wenn ein RDS-Sender gespeichert wird, wird auch die AF/TA-Einstellung gespeichert (Seite 14).

### Einstellen gespeicherter Sender

#### 1 Wählen Sie den Frequenzbereich aus und drücken Sie eine Stationstaste (1 bis 6).

### Automatisches Einstellen von Sendern

#### 1 Wählen Sie den Frequenzbereich aus und starten Sie mit (SEEK) +/- die Suche nach dem Sender.

Der Suchlauf stoppt, wenn ein Sender empfangen wird. Wiederholen Sie diesen Vorgang, bis das Gerät den gewünschten Sender empfängt.

#### Tip

Wenn Sie die Frequenz des gewünschten Senders kennen, halten Sie (SEEK) +/- gedrückt, bis die Frequenz in etwa erreicht ist, und drücken Sie (SEEK) +/- dann so oft, bis die gewünschte Frequenz genau eingestellt ist (manuelle Sendersuche).

## RDS

### Übersicht

UKW-Sender, die RDS (Radiodatensystem) unterstützen, strahlen zusammen mit den normalen Radioprogrammsignalen nicht hörbare, digitale Informationen aus.

### Informationen im Display

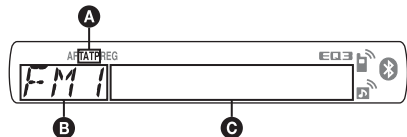

**A** TA/TP\*1

**B** Radiofrequenzbereich, Funktion

**C** Frequenz\*2 (Programmdienstname),  
Speichernummer, Uhrzeit, RDS-Daten

\*1 „TA“ blinkt während einer Verkehrsdurchsage. „TP“ leuchtet, wenn ein Sender mit Verkehrsdurchsagen empfangen wird.

\*2 Beim Empfang eines RDS-Senders wird „\*“ links neben der Frequenz angezeigt.

Zum Wechseln der angezeigten Informationen

**C** drücken Sie (DSPL).

### RDS-Funktionen

Mit diesem Gerät stehen folgende RDS-Funktionen automatisch zur Verfügung:

#### AF (Alternativfrequenzen)

In einem Netzwerk wird der Sender mit den stärksten Signalen ausgewählt und neu eingestellt. So können Sie auch bei einer langen Fahrt über eine große Entfernung hinweg ununterbrochen denselben Sender empfangen, ohne ihn manuell neu einstellen zu müssen.

**TA** (Verkehrsdurchsagen)/

**TP** (Verkehrsfunksender)

Aktuelle Verkehrsinformationen bzw. Verkehrsfunksender werden empfangen. Wenn solche Informationen bzw. Sendungen empfangen werden, wird die gerade ausgewählte Tonquelle unterbrochen.

**PTY** (Programmtypauswahl)

Der gerade empfangene Programmtyp wird angezeigt. Außerdem kann nach dem ausgewählten Programmtyp gesucht werden.

**CT** (Uhrzeit)

Mit den CT-Daten (Uhrzeitdaten), die von RDS-Sendern ausgestrahlt werden, lässt sich die Uhr einstellen.

#### Hinweise

- Je nach Land bzw. Region stehen möglicherweise nicht alle RDS-Funktionen zur Verfügung.
- Die RDS-Funktion arbeitet möglicherweise nicht, wenn die Sendesignale zu schwach sind oder wenn der eingestellte Sender keine RDS-Daten ausstrahlt.

## Einstellen von AF und TA

**1 Drücken Sie **(AF/TA)** so oft, bis die gewünschte Einstellung angezeigt wird.**

Einstellung	Funktion
<b>AF-ON</b>	AF wird aktiviert und TA wird deaktiviert.
<b>TA-ON</b>	TA wird aktiviert und AF wird deaktiviert.
<b>AF, TA-ON</b>	AF und TA werden aktiviert.
<b>AF, TA-OFF</b>	AF und TA werden deaktiviert.

## Speichern von RDS-Sendern zusammen mit der AF- und TA-Einstellung

Sie können zusammen mit den RDS-Sendern die AF/TA-Einstellung speichern. Mit der BTM-Funktion werden nur RDS-Sender mit derselben AF/TA-Einstellung gespeichert.

Beim manuellen Speichern von Sendern können Sie RDS- und Nicht-RDS-Sender mit unterschiedlicher AF/TA-Einstellung speichern.

**1 Stellen Sie AF/TA ein und speichern Sie die Sender dann mit BTM oder manuell ab.**

## Empfangen von Katastrophenwarnungen

Wenn AF oder TA aktiviert ist, unterbrechen Katastrophenwarnungen automatisch die ausgewählte Tonquelle.

#### Tipp

Wenn Sie die Lautstärke während einer Verkehrsdurchsage einstellen, wird der eingestellte Pegel für spätere Verkehrsdurchsagen gespeichert, und zwar unabhängig von der sonst eingestellten Lautstärke.

## Unveränderter Empfang eines Regionalsenders — REG

Wenn die AF-Funktion aktiviert ist, wird der Empfang dieses Geräts werkseitig auf eine bestimmte Region beschränkt, so dass nicht zu einem anderen Regionalsender mit einer stärkeren Frequenz gewechselt wird.

Wenn Sie den Empfangsbereich des betreffenden Regionalsenders verlassen, stellen Sie während des Empfangs eines UKW-Senders bei der Konfiguration „REG-OFF“ ein (Seite 21).

#### Hinweis

Diese Funktion steht in Großbritannien und in einigen anderen Regionen nicht zur Verfügung.

## Lokalsenderfunktion (nur Großbritannien)

Mithilfe dieser Funktion können Sie andere Lokalsender auswählen, auch wenn diese zuvor nicht unter einer Stationstaste gespeichert wurden.

- 1 Drücken Sie während des UKW-Empfangs eine Stationstaste (**(1)** bis **(6)**), unter der ein Lokalsender gespeichert ist.**
- 2 Drücken Sie innerhalb von 5 Sekunden erneut die Stationstaste des Lokalsenders. Wiederholen Sie diesen Vorgang, bis das Gerät den Lokalsender empfängt.**

## Auswählen des Programmtyps (PTY)

**1 Halten Sie während des UKW-Empfangs **(AF/TA)** (PTY) gedrückt.**

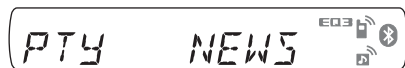

Der Name des aktuellen Programmtyps erscheint, wenn der Sender PTY-Daten ausstrahlt.

**2 Drücken Sie **(AF/TA)** (PTY) so oft, bis der gewünschte Programmtyp angezeigt wird.**

**3 Drücken Sie **(SEEK)** +/-.**

Das Gerät beginnt, nach einem Sender zu suchen, der den ausgewählten Programmtyp ausstrahlt.

## Programmtypen

**NEWS** (Nachrichten), **AFFAIRS** (Aktuelles Zeitgeschehen), **INFO** (Informationen), **SPORT** (Sport), **EDUCATE** (Erziehung und Bildung), **DRAMA** (Hörspiele), **CULTURE** (Kultur), **SCIENCE** (Wissenschaft), **VARIED** (Verschiedenes), **POP M** (Pop-Musik), **ROCK M** (Rock-Musik), **EASY M** (Unterhaltungsmusik), **LIGHT M** (Leichte Klassik), **CLASSICS** (Klassik), **OTHER M** (Sonstige Musik), **WEATHER** (Wetter), **FINANCE** (Finanzberichte), **CHILDREN** (Kinderprogramme), **SOCIAL A** (Magazinsendungen), **RELIGION** (Religion), **PHONE IN** (Hörertelefon), **TRAVEL** (Reiseinformationen), **LEISURE** (Freizeitprogramm), **JAZZ** (Jazz), **COUNTRY** (Country-Musik), **NATION M** (Volksmusik), **OLDIES** (Oldies), **FOLK M** (Folk-Musik), **DOCUMENT** (Dokumentarbeiträge)

### Hinweis

Sie können diese Funktion in Ländern/Regionen, in denen keine PTY-Daten zur Verfügung stehen, nicht verwenden.

## Einstellen der Uhrzeit (CT)

### 1 Stellen Sie bei der Konfiguration „CT-ON“ ein (Seite 21).

#### Hinweise

- Die CT-Funktion steht möglicherweise nicht zur Verfügung, auch wenn ein RDS-Sender empfangen wird.
- Die mit der CT-Funktion eingestellte Uhrzeit ist nicht immer korrekt.

## CD

## Informationen im Display

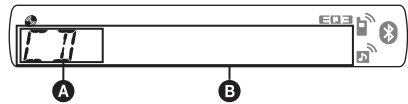

- A** Tonquelle
- B** Titelname\*<sup>1</sup>, CD-/Interpretename\*<sup>1</sup>, Interpretename\*<sup>1</sup>, Albumnummer\*<sup>2</sup>, Albumname\*<sup>1</sup>, Titelnummer/Verstrichene Spieldauer, Uhrzeit

\*<sup>1</sup> Die Informationen einer CD TEXT bzw. einer MP3/WMA-Datei werden angezeigt.

\*<sup>2</sup> Die Albumnummer wird nur beim Wechseln des Albums angezeigt.

Zum Wechseln der angezeigten Informationen

- B** drücken Sie **(DSPL)**.

### Tipp

Je nach CD-Typ, Aufnahmeformat und Einstellungen werden unterschiedliche Informationen angezeigt. Erläuterungen zu MP3/WMA finden Sie auf Seite 24.

## Repeat und Shuffle Play

### 1 Drücken Sie während der Wiedergabe **(3)** (REP) oder **(4)** (SHUF) so oft, bis die gewünschte Einstellung im Display erscheint.

Einstellung	Funktion
<b>TRACK</b>	Wiederholtes Wiedergeben eines Titels.
<b>ALBUM*</b>	Wiederholtes Wiedergeben eines Albums.
<b>SHUF ALBUM*</b>	Wiedergeben eines Albums in willkürlicher Reihenfolge.
<b>SHUF DISC</b>	Wiedergeben einer CD in willkürlicher Reihenfolge.

\* Bei Wiedergabe einer MP3/WMA-Datei.

Wenn Sie wieder in den normalen Wiedergabemodus wechseln möchten, wählen Sie „**OFF**“ bzw. „**SHUF OFF**“.

# Bluetooth (Freisprechanrufe und Musik-Streaming)

## Nutzen der Bluetooth-Funktion

Damit Sie die Bluetooth-Funktion nutzen können, müssen Sie das folgende Verfahren ausführen.

### 1 Pairing

Wenn Sie zum ersten Mal eine Verbindung zwischen Bluetooth-Geräten herstellen wollen, ist eine gegenseitige Registrierung erforderlich. Dies wird als „Pairing“ bezeichnet. Diese Registrierung (Pairing) ist nur beim ersten Mal erforderlich, da dieses Gerät und die anderen Geräte sich ab dem nächsten Mal automatisch erkennen. Das Pairing kann mit bis zu 8 Geräten ausgeführt werden. Je nach Gerät muss beim Herstellen einer Verbindung möglicherweise jedes Mal ein Passwort eingegeben werden.

### 2 Verbindung

Wenn Sie das Gerät nach dem Pairing verwenden wollen, stellen Sie einfach eine Verbindung her. In bestimmten Fällen ermöglicht das Pairing einen automatischen Verbindungsaufbau.

### 3 Freisprechanrufe/Musik-Streaming

Sobald die Verbindung besteht, können Sie Musik hören und mit der Freisprecheinrichtung telefonieren.

#### Support-Website

<http://support.sony-europe.com/>

## Pairing

Zunächst müssen Sie ein Bluetooth-Gerät (Mobiltelefon usw.) und dieses Gerät füreinander registrieren („Pairing“). Das Pairing kann mit bis zu 8 Geräten ausgeführt werden. Ist das Pairing einmal erfolgt, braucht es nicht erneut ausgeführt zu werden.

### 1 Platzieren Sie das Bluetooth-Gerät maximal 1 m von diesem Gerät entfernt.

### 2 Halten Sie gedrückt, bis blinkt (etwa 5 Sekunden).

Das Gerät wechselt in den Bereitschaftsmodus für das Pairing.



blinkt

### 3 Starten Sie am Bluetooth-Gerät die Suche nach diesem Gerät.

Die Liste der erkannten Geräte erscheint im Display des Geräts, zu dem eine Verbindung hergestellt werden soll. Dieses Gerät wird an dem Gerät, zu dem eine Verbindung hergestellt werden soll, als „XPLOD“ angezeigt.

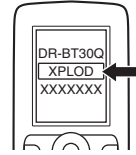

### 4 Wenn Sie im Display des Geräts, zu dem eine Verbindung hergestellt werden soll, zur Eingabe eines Passworts\* aufgefordert werden, geben Sie „0000“ ein.

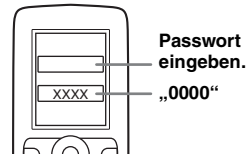



In diesem Gerät und im Bluetooth-Gerät werden die Informationen für das jeweils andere Gerät gespeichert und nachdem das Pairing erfolgt ist, können Sie eine Verbindung zwischen diesem und dem anderen Gerät herstellen.



„“ blinkt, bis das Pairing abgeschlossen ist, und leuchtet dann stetig.

### 5 Starten Sie am Bluetooth-Gerät das Herstellen der Verbindung mit diesem Gerät.

„“ oder „“ erscheint, sobald die Verbindung hergestellt wurde.



\* Das Passwort wird bei einigen Geräten auch „Kennwort“, „PIN-Code“, „PIN-Nummer“ oder „Passcode“ genannt.

#### Hinweis

Der Bereitschaftsmodus für das Pairing wird erst beendet, wenn eine Verbindung hergestellt wurde.

## Die Bluetooth-Symbole

Bei diesem Gerät werden die folgenden Symbole verwendet.

	leuchtet: Bluetooth-Signal ein blinkt: Bereitschaftsmodus für das Pairing aus: Bluetooth-Signal aus
	leuchtet: Verbindung erfolgreich blinkt: Verbindung wird hergestellt aus: Keine Verbindung
	leuchtet: Verbindung erfolgreich blinkt: Verbindung wird hergestellt aus: Keine Verbindung

## Verbindung

Wenn das Pairing bereits erfolgt ist, fangen Sie hier an.

### So schalten Sie die Bluetooth-Signalausgabe dieses Geräts ein

Wenn Sie die Bluetooth-Funktion dieses Geräts nutzen möchten, müssen Sie die Bluetooth-Signalausgabe dieses Geräts einschalten.

- 1 Halten Sie **(BT)** gedrückt, bis „“ leuchtet (etwa 3 Sekunden).

Das Bluetooth-Signal ist jetzt eingeschaltet.



### Herstellen einer Verbindung zu einem Mobiltelefon

- 1 Vergewissern Sie sich, dass das Bluetooth-Signal an diesem Gerät und am Mobiltelefon eingeschaltet ist.

- 2 Stellen Sie vom Mobiltelefon aus eine Verbindung zu diesem Gerät her.



„“ erscheint, sobald die Verbindung hergestellt wurde.



### Herstellen einer Verbindung zu dem zuletzt verbundenen Mobiltelefon von diesem Gerät aus

- 1 Vergewissern Sie sich, dass das Bluetooth-Signal an diesem Gerät und am Mobiltelefon eingeschaltet ist.

- 2 Drücken Sie **(SOURCE)** so oft, bis „BT PHONE“ erscheint.

- 3 Drücken Sie  (Freisprechen). „“ blinkt, während die Verbindung hergestellt wird. „“ leuchtet stetig, wenn die Verbindung hergestellt wurde.

#### Hinweis

Beim Streaming von Bluetooth-Audiodaten können Sie von diesem Gerät aus keine Verbindung zum Mobiltelefon herstellen. Stellen Sie die Verbindung zu diesem Gerät stattdessen vom Mobiltelefon aus her. Der Wiedergabeton wird beim Herstellen der Verbindung möglicherweise durch ein Geräusch gestört.

#### Tipp

Bei eingeschaltetem Bluetooth-Signal: Wenn die Zündung eingeschaltet wird, versucht dieses Gerät automatisch, eine Verbindung zu dem Mobiltelefon herzustellen, mit dem es zuletzt verbunden war. Ob die Verbindung automatisch hergestellt werden kann, hängt allerdings auch von den Spezifikationen des Mobiltelefons ab. Wenn dieses Gerät die Verbindung nicht automatisch herstellen kann, stellen Sie sie manuell her.

### Herstellen einer Verbindung zu einem Audiogerät

- 1 Vergewissern Sie sich, dass das Bluetooth-Signal an diesem Gerät und am Audiogerät eingeschaltet ist.

- 2 Stellen Sie über das Audiogerät eine Verbindung zu diesem Gerät her.

„“ erscheint, sobald die Verbindung hergestellt wurde.





### Herstellen einer Verbindung zu dem zuletzt verbundenen Audiogerät von diesem Gerät aus

- 1 Vergewissern Sie sich, dass das Bluetooth-Signal an diesem Gerät und am Audiogerät eingeschaltet ist.

- 2 Drücken Sie **(SOURCE)** so oft, bis „BT AUDIO“ erscheint.

- 3 Drücken Sie **(6)**.

„“ blinkt, während die Verbindung hergestellt wird. „“ leuchtet stetig, wenn die Verbindung hergestellt wurde.

## Telefonieren mit Freisprecheinrichtung

Überprüfen Sie vorab, ob eine Verbindung zwischen diesem Gerät und dem Mobiltelefon besteht.

### Entgegennehmen von Anrufen

Wenn ein Anruf eingeht, wird über die Autolautsprecher ein Rufzeichen ausgegeben.

#### 1 Drücken Sie (Freisprechen), wenn das Rufzeichen für einen eingehenden Anruf ertönt.

Das Telefongespräch beginnt.

#### So beenden Sie einen Anruf

Drücken Sie erneut  (Freisprechen) oder drücken Sie **OFF**.

Zum Zurückweisen eines eingehenden Anrufs halten Sie  (Freisprechen) 2 Sekunden lang gedrückt.

#### Einstellen der Mikrofonverstärkung

Sie können zwischen zwei Lautstärkepegeln („LOW“ und „HI“) umschalten und so eine für den anderen Gesprächsteilnehmer angenehme Lautstärke einstellen.

#### 1 Drücken Sie während eines Anrufs **5**.

Die Anzeige wechselt folgendermaßen:

MIC-LOW ↔ MIC-HI

#### Hinweis

Das Mikrofon dieses Geräts befindet sich an der Rückseite der Frontplatte (Seite 11). Decken Sie das Mikrofon nicht durch Klebeband o. Ä. ab.

### Tätigen von Anrufen

Beim Tätigen von Anrufen von diesem Gerät aus steht die Wahlwiederholung zur Verfügung.

#### 1 Drücken Sie **SOURCE** so oft, bis „BT PHONE“ erscheint.

#### 2 Halten Sie (Freisprechen) mindestens 3 Sekunden lang gedrückt.

Das Telefongespräch beginnt.

#### So beenden Sie einen Anruf

Drücken Sie erneut  (Freisprechen) oder drücken Sie **OFF**.

Zum Anwählen einer anderen Telefonnummer verwenden Sie zunächst Ihr Mobiltelefon und leiten den Anruf dann weiter.

Nähere Informationen zur Anrufweiterleitung finden Sie im folgenden Abschnitt.

### Anrufweiterleitung

Gehen Sie zum Aktivieren/Deaktivieren des jeweiligen Geräts (dieses Gerät/Mobiltelefon) folgendermaßen vor.

#### 1 Halten Sie (Freisprechen) gedrückt oder verwenden Sie das Mobiltelefon.

Nähere Informationen zur Bedienung des Mobiltelefons finden Sie im Handbuch zum Mobiltelefon.

#### Hinweis

Je nach Mobiltelefon wird die Freisprechverbindung möglicherweise unterbrochen, wenn Sie versuchen, einen Anruf weiterzuleiten.

### Einschalten der Sprachwahl

Sie können an einem mit diesem Gerät verbundenen Mobiltelefon die Sprachwahl einschalten und dann zum Tätigen eines Anrufs den zusammen mit der Telefonnummer gespeicherten Namen des gewünschten Gesprächsteilnehmers laut aussprechen.

#### 1 Drücken Sie **SOURCE** so oft, bis „BT PHONE“ erscheint.

#### 2 Drücken Sie (Freisprechen).

Das Mobiltelefon wird in den Sprachwahlmodus geschaltet.

#### 3 Sprechen Sie den Namen des gewünschten Gesprächsteilnehmers laut aus.

Die entsprechende Telefonnummer wird ausgewählt.

#### Hinweise

- Überprüfen Sie vorab, ob eine Verbindung zwischen diesem Gerät und dem Mobiltelefon besteht.
- Speichern Sie vorab den Namen zusammen mit der Telefonnummer im Mobiltelefon.
- In manchen Fällen funktioniert die Sprachwahl nicht, auch wenn Sie sie an einem mit diesem Gerät verbundenen Mobiltelefon eingeschaltet haben.
- Aufgrund von Motorengeräuschen und anderen Nebengeräuschen wird der von Ihnen laut ausgesprochene Name möglicherweise nicht erkannt. Verringern Sie Nebengeräusche so weit wie möglich, um eine gute Erkennung zu gewährleisten.
- Je nachdem, wie gut die Spracherkennungsfunktion des Mobiltelefons ist, funktioniert die Sprachwahl in manchen Fällen möglicherweise nicht. Näheres dazu finden Sie auf der Support-Website (Seite 28).

#### Tipps

- Sprechen Sie den Namen genauso aus, wie Sie ihn beim Speichern gesprochen haben.
- Sie können im Fahrzeug über dieses Gerät Namen speichern, wenn als Tonquelle „BT PHONE“ ausgewählt ist.



# Musik-Streaming

## Wiedergeben von Musik von einem Audiogerät

Sie können mit diesem Gerät Musik von einem Audiogerät wiedergeben lassen, wenn das Audiogerät das Bluetooth-Profil A2DP (Advanced Audio Distribution Profile) unterstützt.

- 1 **Drehen Sie die Lautstärke an diesem Gerät herunter.**
- 2 **Drücken Sie  so oft, bis „BT AUDIO“ erscheint.**
- 3 **Starten Sie am Audiogerät die Wiedergabe.**
- 4 **Stellen Sie die Lautstärke an diesem Gerät ein.**





## Einstellen des Lautstärkepegels

Unterschiede im Lautstärkepegel zwischen diesem Gerät und dem Bluetooth-Audiogerät können korrigiert werden.

- 1 Starten Sie die Wiedergabe am Bluetooth-Audiogerät mit gemäßigter Lautstärke.
- 2 Stellen Sie die gewohnte Hörlautstärke an diesem Gerät ein.
- 3 Drücken Sie die Auswahlstaste so oft, bis „BTA“ erscheint, und stellen Sie durch Drehen des Lautstärkereglers den Eingangspegel (-8 dB bis +18 dB) ein.

## Steuern eines Audiogeräts mit diesem Gerät

Sie können die folgenden Funktionen an diesem Gerät ausführen, wenn das Audiogerät das Bluetooth-Profil AVRCP (Audio Video Remote Control Profile) unterstützt. Das Vorgehen hängt vom Audiogerät ab.

Funktion	Taste
Wiedergabe	 (PAUSE)* an diesem Gerät.
Unterbrechen der Wiedergabe (Pause)	 (PAUSE)* an diesem Gerät.
Überspringen von Titeln	SEEK +/- (  /  ) [pro Titel einmal drücken]

\* Bei manchen Geräten muss die Taste zweimal gedrückt werden.

Andere als die oben genannten Funktionen müssen am Audiogerät ausgeführt werden.





## Hinweise

- Während der Wiedergabe am Audiogerät werden Informationen wie die Titelnummer, die verstrichene Spieldauer und der Wiedergabestatus des angeschlossenen Audiogeräts nicht an diesem Gerät angezeigt.
- Auch wenn die Tonquelle an diesem Gerät gewechselt wird, stoppt die Wiedergabe am Audiogerät nicht.

## Tipps

Sie können ein Mobiltelefon, das A2DP (Advanced Audio Distribution Profile) unterstützt, als Audiogerät anschließen und auf diese Weise Musik hören.

## Löschen der Registrierung für alle Geräte, mit denen das Pairing erfolgte

- 1 **Drücken Sie .**  
Dieses Gerät schaltet sich aus.
- 2 **Wenn „“ leuchtet, halten Sie  gedrückt, bis „“ erlischt.**
- 3 **Halten Sie die Auswahlstaste gedrückt.**
- 4 **Drücken Sie die Auswahlstaste so oft, bis „BT INIT“ angezeigt wird.**
- 5 **Drücken Sie  +.**  
Die Initialisierung beginnt.  
Das Löschen aller Registrierungsinformationen dauert 3 Sekunden. Schalten Sie das Gerät nicht aus, solange „INITIAL“ blinkt.

## Weitere Funktionen

### Ändern der Klangeinstellungen

#### Einstellen der Klangeigenschaften

- 1 Drücken Sie die Auswahlstaste so oft, bis die gewünschte Option angezeigt wird.**
- 2 Stellen Sie durch Drehen des Steuerreglers die ausgewählte Option ein.**  
Nach 5 Sekunden ist die Einstellung abgeschlossen und im Display erscheint wieder die Anzeige für den normalen Wiedergabemodus bzw. Empfangsmodus.

Folgende Optionen können eingestellt werden (Einzelheiten finden Sie jeweils auf den angegebenen Seiten):

#### EQ3

Hier können Sie für 7 Musiktypen eine geeignete Equalizer-Kurve auswählen.

**LOW\*1, MID\*1, HI\*1** (Seite 20)

#### BAL (Balance)

Stellen Sie hier die Balance zwischen den Lautsprechern links und rechts ein.

#### FAD (Fader)

Stellen Sie hier die relative Lautstärke der Front- und Hecklautsprecher ein.

#### SUB\*2 (Lautstärke des Tiefsttonlautsprechers)

Stellen Sie hier die Lautstärke des Tiefsttonlautsprechers ein.

(„ATT“ ist die niedrigste Einstellung.)

#### AUX\*3 (AUX-Pegel)

Stellen Sie hier die Lautstärke der einzelnen angeschlossenen Zusatzgeräte ein: „+18 dB“ – „0 dB“ – „-8 dB“.

Wenn Sie die Einstellung hier vornehmen, brauchen Sie die Lautstärke der einzelnen Tonquellen nicht mehr einzustellen.

#### BTA\*4 (BT-Lautstärke)

Stellen Sie hier die Lautstärke der einzelnen verbundenen Bluetooth-Audiogeräte ein. Wenn Sie die Einstellung hier vornehmen, brauchen Sie die Lautstärke der einzelnen Tonquellen nicht mehr einzustellen (Seite 19).

Einstellbarer Pegel: „+18 dB“ – „0 dB“ – „-8 dB“.

\*1 Wenn EQ3 eingeschaltet ist.

\*2 Wenn als Audioausgang „SUB-OUT“ eingestellt ist (Seite 21).

\*3 Wenn die AUX-Tonquelle aktiviert ist.

\*4 Wenn die Bluetooth-Tonquelle aktiviert ist (Seite 19).

## Individuelles Einstellen der Equalizer-Kurve—EQ3

Mit „CUSTOM“ unter EQ3 können Sie Ihre individuellen Equalizer-Einstellungen vornehmen.

- 1 Wählen Sie eine Tonquelle aus und drücken Sie mehrmals die Auswahlstaste, um „EQ3“ auszuwählen.**
- 2 Wählen Sie durch Drehen des Steuerreglers „CUSTOM“ aus.**
- 3 Drücken Sie die Auswahlstaste so oft, bis „LOW“, „MID“ oder „HI“ erscheint.**
- 4 Stellen Sie durch Drehen des Steuerreglers die ausgewählte Option ein.**

Die Lautstärke lässt sich in Schritten von 1 dB auf einen Wert zwischen -10 dB und +10 dB einstellen.

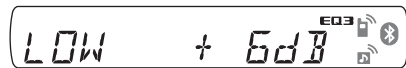

Gehen Sie wie in Schritt 3 und 4 vor, wenn Sie weitere Frequenzbereiche der Equalizer-Kurve einstellen wollen.

Wenn Sie die werkseitig eingestellte Equalizer-Kurve wiederherstellen wollen, halten Sie die Auswahlstaste gedrückt, bevor die Einstellung abgeschlossen ist.

Nach 5 Sekunden ist die Einstellung abgeschlossen und im Display erscheint wieder die Anzeige für den normalen Wiedergabemodus bzw. Empfangsmodus.

#### Tip

Andere Equalizer-Typen lassen sich ebenfalls einstellen.

## Einstellen von Konfigurationsoptionen — SET

- 1 Halten Sie die Auswahlstaste gedrückt.** Die Einstellanzeige erscheint.
- 2 Drücken Sie die Auswahlstaste so oft, bis die gewünschte Option angezeigt wird.**
- 3 Wählen Sie durch Drehen des Steuerreglers die Einstellung aus (beispielsweise „ON“ oder „OFF“).**
- 4 Halten Sie die Auswahlstaste gedrückt.** Die Einstellung ist damit abgeschlossen und im Display erscheint wieder die Anzeige für den normalen Wiedergabemodus bzw. Empfangsmodus.

## Hinweis

Die angezeigten Optionen unterscheiden sich je nach Tonquelle und Einstellung.

Folgende Optionen können eingestellt werden (Einzelheiten finden Sie jeweils auf den angegebenen Seiten):

---

**CLOCK-ADJ** (Uhr einstellen) (Seite 8)

---

**CT** (Uhrzeit) (Seite 14, 15)

---

**BEEP** (Signalton)

Zum Einstellen des Signaltons: „ON“, „OFF“.

---

**AUX-A**\*<sup>1</sup> (AUX-Audio)

Zum Einstellen der AUX-Tonquellenanzeige: „ON“, „OFF“ (Seite 21).

---

**A.OFF (Abschaltautomatik)**

Das Gerät kann nach dem Ausschalten nach einer voreingestellten Zeit automatisch vollständig abgeschaltet werden: „NO“, „30S“ (seconds), „30M“ (minutes), „60M“ (minutes).

---

**SUB/REAR**\*<sup>1</sup>

Zum Wechseln des Audioausgangs: „SUB-OUT“ (Tiefsttonlautsprecher), „REAR-OUT“ (Endverstärker).

---

**DEMO** (Demo-Modus)

Zum Einstellen des Demo-Modus: „ON“, „OFF“.

---

**DIM** (Dimmer)

Zum Wechseln der Helligkeit im Display: „ON“, „OFF“.

---

**A.SCRL** (Automatischer Bildlauf)

Zum Einstellen des automatischen Bildlaufs für lange Informationen: „ON“, „OFF“.

---

**LOCAL** (Lokaler Suchmodus)

- „ON“: Nur Sender mit starken Signalen werden eingestellt.
  - „OFF“: Normaler Empfang beim Einstellen von Sendern.
- 

**MONO**\*<sup>2</sup> (Monauraler Modus)

Zum Verbessern des UKW-Empfangs durch Auswahl des monauralen Empfangsmodus: „ON“, „OFF“.

---

**REG**\*<sup>2</sup> (Regional) (Seite 14)

---

**LPF**\*<sup>3</sup> (Niedrigpassfilter)

Zum Auswählen der Grenzfrequenz des Tiefsttonlautspeichers: „OFF“, „80Hz“, „100Hz“, „120Hz“, „140Hz“, „160Hz“.

---

**LPF NORM/REV**\*<sup>3</sup> (Niedrigpassfilter Normal/Reverse (umgekehrt))

Zum Auswählen der Phase bei aktiviertem LPF: „NORM“, „REV“.

---

**HPF** (Hochpassfilter)

Zum Auswählen der Grenzfrequenz der Front-/Hecklautsprecher: „OFF“, „80Hz“, „100Hz“, „120Hz“, „140Hz“, „160Hz“.

---

---

**LOUD** (Loudness)

Zum Verstärken von Bässen und Höhen, so dass auch bei niedriger Lautstärke ein Klang von guter Qualität erzielt wird: „ON“, „OFF“.

---

**BTM** (Speicherbelegungsautomatik) (Seite 13)

---

**BT INIT**\*<sup>1</sup> (Bluetooth-Initialisierung) (Seite 19)

---

\*<sup>1</sup> Bei ausgeschaltetem Gerät.

\*<sup>2</sup> Wenn ein UKW-Sender empfangen wird.

\*<sup>3</sup> Wenn als Audioausgang „SUB-OUT“ eingestellt ist.

## Verwenden gesondert erhältlicher Geräte

### Zusätzliche Audiogeräte

Wenn Sie ein gesondert erhältliches tragbares Audiogerät an die AUX-Eingangsbuchse (Stereominibuchse) am Gerät anschließen und dann einfach die Tonquelle auswählen, können Sie den Ton über die Lautsprecher des Fahrzeugs wiedergeben lassen. Unterschiede im Lautstärkepegel zwischen diesem Gerät und dem tragbaren Audiogerät können korrigiert werden. Gehen Sie wie im Folgenden erläutert vor:

### Anschließen eines tragbaren Audiogeräts

- 1 Schalten Sie das tragbare Audiogerät aus.
- 2 Drehen Sie die Lautstärke an diesem Gerät herunter.
- 3 Schließen Sie das Audiogerät an dieses Gerät an.

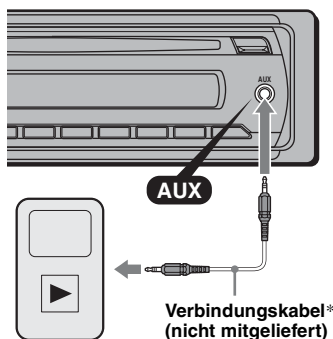

\* Verwenden Sie unbedingt einen geraden Stecker.

Fortsetzung auf der nächsten Seite →

## Einstellen des Lautstärkepegels

Stellen Sie unbedingt vor der Wiedergabe die Lautstärke der einzelnen angeschlossenen Audiogeräte ein.

- 1 Drehen Sie die Lautstärke an diesem Gerät herunter.
- 2 Drücken Sie **(SOURCE)** so oft, bis „AUX“ erscheint. „AUX FRONT IN“ erscheint.
- 3 Starten Sie die Wiedergabe am tragbaren Audiogerät mit gemäßigter Lautstärke.
- 4 Stellen Sie die gewohnte Hörlautstärke an diesem Gerät ein.
- 5 Stellen Sie den Eingangspegel ein (Seite 20).

## CD-Wechsler

### Auswählen des Wechslers

- 1 Drücken Sie **(SOURCE)** so oft, bis „CD“ erscheint.
- 2 Drücken Sie **(MODE)** so oft, bis der gewünschte Wechsler angezeigt wird.

Gerätenummer CD-Nummer



Die Wiedergabe beginnt.

## Überspringen von Alben und CDs

- 1 Drücken Sie während der Wiedergabe **(1)/(2)** (ALBUM -/+).

Zum Überspringen	Drücken Sie <b>(1)/(2)</b> (ALBUM -/+)
eines Albums	und lassen Sie die Taste nach einem Moment los.
mehrerer Alben hintereinander	innerhalb von 2 Sekunden nach dem Loslassen erneut.
von CDs	und wiederholen Sie dies mehrmals.
mehrerer CDs hintereinander	und drücken Sie die Taste innerhalb von 2 Sekunden erneut und halten Sie sie dann gedrückt.

## Repeat und Shuffle Play

- 1 Drücken Sie während der Wiedergabe **(3)** (REP) oder **(4)** (SHUF) so oft, bis die gewünschte Einstellung im Display erscheint.

Einstellung	Funktion
<b>DISC</b>	Wiederholte Wiedergabe einer CD.
<b>SHUF CHANGER</b>	Wiedergabe der Titel im Wechsler in willkürlicher Reihenfolge.
<b>SHUF ALL</b>	Wiedergabe der Titel in allen Geräten in willkürlicher Reihenfolge.

Wenn Sie wieder in den normalen Wiedergabemodus wechseln möchten, wählen Sie „OFF“ bzw. „SHUF OFF“.

## Joystick RM-X4S

### Anbringen des Aufklebers

Bringen Sie den Aufkleber je nach Montage des Joysticks an.

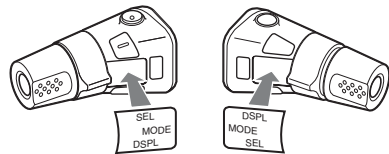

### Lage und Funktion der Bedienelemente

Die entsprechenden Tasten auf dem Joystick haben dieselbe Funktion wie die Tasten an diesem Gerät.

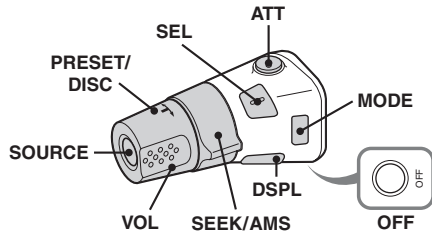

Bei folgenden Reglern auf dem Joystick müssen Sie anders als mit dem Gerät vorgehen.

- **Taste ATT (Dämpfen des Tons)**  
Dämpfen des Tons. Zum Beenden der Funktion drücken Sie die Taste erneut.
- **Taste SEL (Auswählen)**  
Diese Taste entspricht der Auswahltaste am Gerät.
- **Regler PRESET/DISC**  
**CD:** Entspricht der Taste ①/② (ALBUM +/-) am Gerät (drücken und drehen).  
**Radio:** Einstellen gespeicherter Sender (drücken und drehen).
- **Lautstärkeregler VOL**  
Entspricht dem Steuerregler am Gerät (drehen).
- **Regler SEEK/AMS**  
Entspricht ③/④ +/- am Gerät (drehen oder drehen und gedreht halten).
- **Taste DSPL (Anzeige)**  
Wechseln der Informationen im Display.

### Wechseln der Drehrichtung

Die Drehrichtung der Regler ist werkseitig wie in der folgenden Abbildung zu sehen eingestellt.

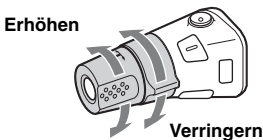

Wenn Sie den Joystick rechts von der Lenksäule anbringen, können Sie die Drehrichtung der Regler ändern.

- 1 Drücken Sie den Regler VOL nach innen und halten Sie ⑤ gedrückt.

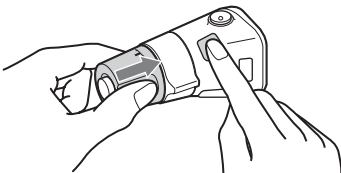

## Weitere Informationen

### Sicherheitsmaßnahmen

- Lassen Sie das Gerät vor dem Betrieb abkühlen, wenn das Auto in direkter Sonne geparkt war.
- Die Motorantenne wird automatisch ausgefahren.

### Feuchtigkeitskondensation

Sollte sich im Inneren des Geräts Feuchtigkeit niederschlagen, nehmen Sie die CD heraus und warten Sie etwa eine Stunde, bis die Feuchtigkeit verdunstet ist. Andernfalls funktioniert das Gerät nicht einwandfrei.

### So bewahren Sie die hohe Tonqualität

Achten Sie darauf, dass keine Flüssigkeiten auf das Gerät oder die CDs gelangen.

### Hinweise zu CDs

- Setzen Sie CDs weder direktem Sonnenlicht noch Wärmequellen wie zum Beispiel Warmluftauslässen aus. Lassen Sie sie auch nicht in einem in der Sonne geparkten Auto liegen.
- Reinigen Sie CDs vor dem Abspielen mit einem Reinigungstuch. Wischen Sie dabei von der Mitte nach außen. Verwenden Sie keine Lösungsmittel wie Benzin oder Verdünner und keine handelsüblichen Reinigungsmittel.
- Dieses Gerät ist auf die Wiedergabe von CDs ausgelegt, die dem Compact Disc-Standard (CD) entsprechen. DualDiscs und manche Musik-CDs mit Urheberrechtsschutzcodierung entsprechen nicht dem Compact Disc-Standard (CD) und können daher mit diesem Gerät nicht wiedergegeben werden.
- **Auf diesem Gerät NICHT abspielbare CDs**
  - CDs mit Etiketten, Aufklebern, Klebeband oder aufgeklebtem Papier. Wenn Sie solche CDs verwenden, kann es zu einer Fehlfunktion kommen oder die CD kann beschädigt werden.
  - CDs mit außergewöhnlichen Formen (z. B. herzförmige, quadratische oder sternförmige CDs). Falls Sie es doch versuchen, kann das Gerät beschädigt werden.
  - 8-cm-CDs



### Hinweise zu CD-Rs/CD-RWs

- Höchstzahl an: (nur CD-Rs/CD-RWs)
  - Ordern (Alben): 150 (einschließlich Stammordner)
  - Dateien (Titeln) und Ordnern: 300 (gegebenenfalls weniger als 300, wenn die Ordner-/Dateinamen viele Zeichen enthalten)
  - anzeigbaren Zeichen für einen Ordner-/Dateinamen: 32 (Joliet) bzw. 64 (Romeo).

Fortsetzung auf der nächsten Seite →

- Wenn eine Multisession-CD mit einer CD-DA-Session beginnt, wird sie als CD-DA erkannt und andere Sessions werden nicht wiedergegeben.
- **Auf diesem Gerät NICHT abspielbare CDs**
  - CD-Rs/CD-RWs mit schlechter Aufnahmequalität.
  - CD-Rs/CD-RWs, die mit einem inkompatiblen Aufnahmegerät bespielt wurden.
  - CD-Rs/CD-RWs, die nicht richtig abgeschlossen wurden.
  - CD-Rs/CD-RWs, die nicht im Musik-CD-Format oder im MP3-Format (ISO9660 Stufe 1/Stufe 2, Joliet/Romeo oder Multisession) bespielt wurden.

- WMA-Tags bestehen aus 63 Zeichen.
- Fügen Sie beim Benennen einer WMA-Datei unbedingt die Dateierweiterung „.wma“ zum Dateinamen hinzu.
- Bei der Wiedergabe bzw. beim Vorwärts-/Rückwärtssuchen in einer VBR-WMA-Datei (variable Bitrate) wird die verstrichene Spieldauer möglicherweise nicht richtig angezeigt.

\* nur bei 64 Kbps

#### Hinweis

Die Wiedergabe folgender WMA-Dateien wird nicht unterstützt:

- Dateien mit verlustfreier Komprimierung
- kopierschutzgeschützte Dateien

## Wiedergabereihenfolge von MP3-/WMA-Dateien

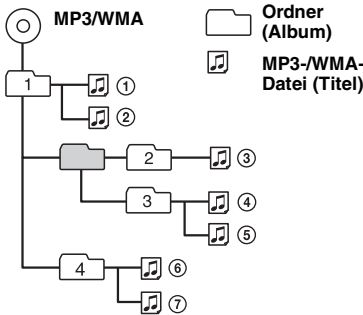

## Informationen zur Bluetooth-Kommunikation

### Was ist die Bluetooth-Technologie?

- Die Bluetooth-Funktechnologie ermöglicht eine drahtlose Datenkommunikation über kurze Strecken zwischen digitalen Geräten, wie z. B. Mobiltelefonen und Headsets. Die Reichweite der Bluetooth-Funktechnologie beträgt ca. 10 m. In der Regel wird eine Verbindung zwischen zwei Geräten hergestellt, manche Geräte können aber auch gleichzeitig mit mehreren Geräten verbunden werden.
- Für die Verbindung ist kein Kabel erforderlich, da es sich bei Bluetooth um eine Funktechnologie handelt. Außerdem müssen die Geräte nicht aufeinander weisen, wie z. B. bei der Infrarottechnologie. Sie können ein solches Gerät beispielsweise auch in einer Tasche verwenden.
- Die Bluetooth-Technologie ist ein internationaler Standard, der von Millionen von Unternehmen auf der ganzen Welt unterstützt und von zahlreichen Unternehmen weltweit eingesetzt wird.

### Bluetooth-Kommunikation

- Die Reichweite der Bluetooth-Funktechnologie beträgt ca. 10 m. Die maximale Kommunikationsreichweite kann je nach Hindernissen (Personen, Metall, Wände usw.) oder elektromagnetischer Umgebung variieren.
- Die folgenden Bedingungen können die Empfindlichkeit der Bluetooth-Kommunikation beeinträchtigen.
  - Zwischen diesem Gerät und dem Bluetooth-Gerät befindet sich ein Hindernis, wie z. B. Personen, Metall oder eine Wand.
  - Ein Gerät mit 2,4-GHz-Frequenz, wie z. B. ein WLAN-Gerät, ein schnurloses Telefon oder ein Mikrowellenherd, wird in der Nähe dieses Geräts verwendet.

## MP3-Dateien

- MP3 steht für MPEG-1 Audio Layer-3. Dabei handelt es sich um einen Formatstandard zum Komprimieren von Musikdateien. Hierbei werden Audio-CD-Daten auf etwa 1/10 ihrer ursprünglichen Größe komprimiert.
- ID3-Tags der Versionen 1.0, 1.1, 2.2, 2.3 und 2.4 stehen nur bei MP3 zur Verfügung. Ein ID3-Tag besteht aus 15/30 Zeichen (1.0 und 1.1) bzw. 63/126 Zeichen (2.2, 2.3 und 2.4).
- Fügen Sie beim Benennen einer MP3-Datei unbedingt die Dateierweiterung „.mp3“ zum Dateinamen hinzu.
- Bei der Wiedergabe bzw. beim Vorwärts-/Rückwärtssuchen in einer VBR-MP3-Datei (variable Bitrate) wird die verstrichene Spieldauer möglicherweise nicht richtig angezeigt.

#### Hinweis

Wenn Sie eine MP3-Datei mit einer hohen Bitrate, wie z. B. 320 kbps, wiedergeben, kommt es möglicherweise zu Tonaussetzern.

## WMA-Dateien

- WMA steht für Windows Media Audio. Dabei handelt es sich um einen Formatstandard zum Komprimieren von Musikdateien. Hierbei werden Audio-CD-Daten auf etwa 1/22\* ihrer ursprünglichen Größe komprimiert.

- Da Bluetooth-Geräte und WLANs (IEEE802.11b/g) mit derselben Frequenz arbeiten, kann es zu Interferenzen im Mikrowellenbereich kommen. Daher kann sich die Kommunikationsgeschwindigkeit verringern oder Rauschen und Störungen usw. können auftreten, wenn dieses Gerät in der Nähe eines WLAN-Geräts verwendet wird. Gehen Sie in einem solchen Fall folgendermaßen vor.
  - Verwenden Sie dieses Gerät in einem Abstand von mindestens 10 m vom WLAN-Gerät.
  - Wenn dieses Gerät innerhalb von 10 m Entfernung von einem WLAN-Gerät verwendet wird, schalten Sie das WLAN-Gerät aus.
  - Stellen Sie dieses Gerät und das Bluetooth-Gerät möglichst nahe beieinander auf.
- Von einem Bluetooth-Gerät ausgehende Mikrowellen können den Betrieb von medizinischen Geräten beeinflussen. Schalten Sie dieses Gerät und andere Bluetooth-Geräte an folgenden Orten aus. Andernfalls besteht Unfallgefahr.
  - An Orten mit entzündlichen Gasen, in einem Krankenhaus, Zug, Flugzeug oder an einer Tankstelle.
  - In der Nähe von automatischen Türen oder Feuermeldern.
- Dieses Gerät unterstützt dem Bluetooth-Standard entsprechende Sicherheitsfunktionen, um die Verbindungssicherheit bei Bluetooth-Funkverbindungen zu gewährleisten. Je nach Einstellung bieten diese jedoch möglicherweise keinen ausreichenden Schutz. Seien Sie bei der Kommunikation mit Bluetooth-Funktechnologie also vorsichtig.
- Für Sicherheitslücken bei der Übertragung von Informationen während der Bluetooth-Kommunikation kann keine Haftung übernommen werden.
- Eine Verbindung mit allen Bluetooth-Geräten kann nicht garantiert werden.
  - Für die Authentifizierung benötigen Sie ein Gerät mit Bluetooth-Funktion, das dem von Bluetooth SIG spezifizierten Bluetooth-Standard entspricht.
  - Auch bei Geräten, die dem oben erwähnten Bluetooth-Standard entsprechen, kann es vorkommen, dass je nach Funktionen oder Spezifikationen der Geräte keine Verbindung hergestellt werden kann oder sie nicht einwandfrei funktionieren.
  - Wenn Sie freihändig telefonieren, kann je nach Gerät oder Kommunikationsumgebung Störgeräusche zu hören sein.
- Je nach dem Gerät, zu dem eine Verbindung hergestellt werden soll, kann es eine Weile dauern, bis die Kommunikation startet.

## Sonstiges

- Je nach dem Zustand der Radiowellen und dem Ort, an dem die Geräte verwendet werden, funktioniert das Bluetooth-Gerät u. U. nicht mit Mobiltelefonen.
- Wenn Sie sich nach dem Verwenden des Bluetooth-Geräts nicht wohl fühlen, verwenden Sie das Bluetooth-Gerät auf keinen Fall weiter. Sollte das Problem bestehen bleiben, wenden Sie sich an Ihren Sony-Händler.

Sollten an Ihrem Gerät Probleme auftreten oder sollten Sie Fragen haben, auf die in dieser Anleitung nicht eingegangen wird, wenden Sie sich bitte an Ihren Sony-Händler.

## Wartung

### Austauschen der Lithiumbatterie der Kartenfernbedienung

Unter normalen Bedingungen hält die Batterie etwa 1 Jahr. Die Lebensdauer der Batterie kann je nach Gebrauch des Geräts jedoch auch kürzer sein. Wenn die Batterie schwächer wird, verkürzt sich die Reichweite der Kartenfernbedienung. Tauschen Sie die Batterie gegen eine neue CR2025-Lithiumbatterie aus. Bei Verwendung einer anderen Batterie besteht Feuer- oder Explosionsgefahr.

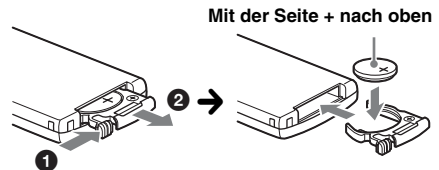

#### Hinweise zur Lithiumbatterie

- Bewahren Sie die Lithiumbatterie außerhalb der Reichweite von Kindern auf. Sollte eine Lithiumbatterie verschluckt werden, ist umgehend ein Arzt aufzusuchen.
- Wischen Sie die Batterie mit einem trockenen Tuch ab, um einen guten Kontakt zwischen den Batteriepolen und -anschlüssen sicherzustellen.
- Achten Sie beim Einlegen der Batterie auf die richtige Polarität.
- Halten Sie die Batterie nicht mit einer Metallpinzette. Dies könnte zu einem Kurzschluss führen.

Fortsetzung auf der nächsten Seite →

## VORSICHT

Die Batterie kann bei falscher Handhabung explodieren!  
Auf keinen Fall darf sie aufgeladen, auseinandergenommen oder ins Feuer geworfen werden.

**Entsorgungshinweis:** Bitte werfen Sie nur entladene Batterien in die Sammelboxen beim Handel oder den Kommunen. Entladen sind Batterien in der Regel dann, wenn das Gerät abschaltet und „Batterie leer“ signalisiert oder nach längerer Gebrauchsdauer der Batterien nicht mehr einwandfrei funktioniert. Um sicherzugehen, kleben Sie die Batteriepole z. B. mit einem Klebestreifen ab oder geben Sie die Batterien einzeln in einen Plastikbeutel.

## Austauschen der Sicherung

Wenn Sie eine Sicherung austauschen, achten Sie darauf, eine Ersatzsicherung mit dem gleichen Ampere-Wert wie die Originalsicherung zu verwenden. Dieser ist auf der Originalsicherung angegeben.

Wenn die Sicherung durchbrennt, überprüfen Sie den Stromanschluss und tauschen die Sicherung aus. Brennt die neue Sicherung ebenfalls durch, kann eine interne Fehlfunktion vorliegen. Wenden Sie sich in einem solchen Fall an Ihren Sony-Händler.

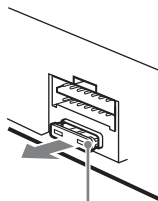

Sicherung (10 A)

## Reinigen der Anschlüsse

Das Gerät funktioniert möglicherweise nicht ordnungsgemäß, wenn die Anschlüsse zwischen dem Gerät und der Frontplatte verschmutzt sind. Um dies zu vermeiden, nehmen Sie die Frontplatte ab (Seite 8) und reinigen Sie die Anschlüsse mit einem Wattestäbchen. Drücken Sie dabei nicht zu fest auf die Anschlüsse. Andernfalls können sie beschädigt werden.

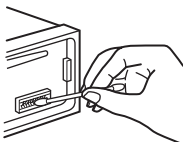

Hauptgerät

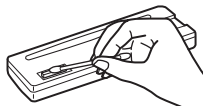

Rückseite der Frontplatte

### Hinweise

- Schalten Sie aus Sicherheitsgründen vor dem Reinigen der Anschlüsse die Zündung aus und ziehen Sie den Schlüssel aus dem Zündschloss.
- Berühren Sie die Anschlüsse unter keinen Umständen direkt mit den Händen oder einem Metallgegenstand.

## Ausbauen des Geräts

### 1 Entfernen Sie die Schutzumrandung.

- 1 Nehmen Sie die Frontplatte ab (Seite 8).
- 2 Fassen Sie die Schutzumrandung mit den Fingern an den Seitenkanten und ziehen Sie sie heraus.

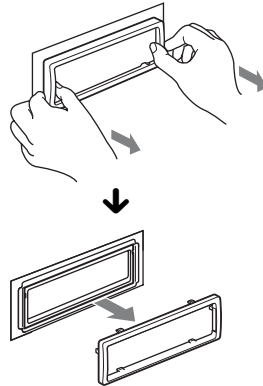

### 2 Nehmen Sie das Gerät heraus.

- 1 Setzen Sie beide Löseschlüssel gleichzeitig so ein, dass sie mit einem Klicken einrasten.

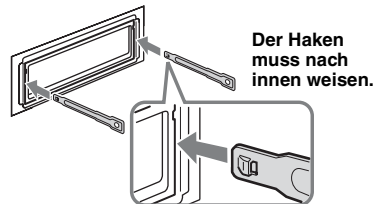

Der Haken muss nach innen weisen.

- 2 Ziehen Sie an den Löseschlüsseln, um das Gerät zu lösen.

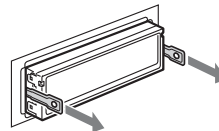

- 3 Ziehen Sie das Gerät aus der Halterung.

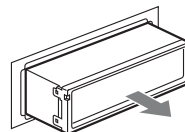



# Technische Daten

## CD-Player

**Signal-Rauschabstand:** 120 dB

**Frequenzgang:** 10 – 20.000 Hz

**Gleichlaufschwankungen:** Unterhalb der Messgrenze

## Tuner

### FM (UKW)

**Empfangsbereich:** 87,5 – 108,0 MHz

**Antennenanschluss:** Anschluss für Außenantenne

**Zwischenfrequenz:** 150 kHz

**Nutzbare Empfindlichkeit:** 10 dBf

**Trennschärfe:** 75 dB bei 400 kHz

**Signal-Rauschabstand:** 70 dB (mono)

**Kanaltrennung:** 40 dB bei 1 kHz

**Frequenzgang:** 20 – 15.000 Hz

### MW/LW

**Empfangsbereich:**

MW: 531 – 1.602 kHz

LW: 153 – 279 kHz

**Antennenanschluss:** Anschluss für Außenantenne

**Zwischenfrequenz:** 25 kHz

**Empfindlichkeit:** MW: 26  $\mu$ V, LW: 45  $\mu$ V

## Drahtlose Kommunikation

### Kommunikationssystem:

Bluetooth-Standard Version 2.0

### Sendeleistung:

Bluetooth-Standard Leistungsklasse 2 (max. +4 dBm)

### Maximale Kommunikationsreichweite:

Sichtlinie ca. 10 m\*1

### Frequenzbereich:

2,4 GHz Frequenzbereich (2,4000 – 2,4835 GHz)

### Modulationsverfahren: FHSS

### Kompatible Bluetooth-Profile\*2:

A2DP (Advanced Audio Distribution Profile)

AVRCP (Audio Video Remote Control Profile)

HFP (Handsfree Profile) 1.5

HSP (Headset Profile)

\*1 Die tatsächliche Reichweite hängt von verschiedenen Faktoren ab, wie z. B. Hindernissen zwischen Geräten, Magnetfeldern um einen Mikrowellenherd, statischer Elektrizität, Empfangsempfindlichkeit, Leistung der Antenne, Betriebssystem, Softwareanwendung usw.

\*2 Bluetooth-Standardprofile geben den Zweck der Bluetooth-Kommunikation zwischen den Geräten an.

## Endverstärker

**Ausgänge:** Lautsprecherausgänge (versiegelte Anschlüsse)

**Lautsprecherimpedanz:** 4 – 8 Ohm

**Maximale Ausgangsleistung:** 52 W  $\times$  4 (an 4 Ohm)

## Allgemeines

### Ausgänge:

Audioausgänge (vorne, hinten/

Tiefsttonlautsprecher umschaltbar)

Ausgang für Tiefsttonlautsprecher (mono)

Motorantennen-Steueranschluss

Steueranschluss für Endverstärker

### Eingänge:

Fernbedienungsingang

Antenneneingang

Steueranschluss für Stummschaltung beim

Telefonieren

BUS-Steueringang

BUS-Audioeingang

AUX-Eingangsbuchse (Stereominibuchse)

### Klangregler:

Bässe:  $\pm$ 10 dB bei 60 Hz (XPLOD)

Mitten:  $\pm$ 10 dB bei 1 kHz (XPLOD)

Höhen:  $\pm$ 10 dB bei 10 kHz (XPLOD)

**Betriebsspannung:** 12 V Gleichstrom, Autobatterie (negative Erdung)

**Abmessungen:** ca. 178  $\times$  50  $\times$  179 mm (B/H/T)

**Einbaumaße:** ca. 182  $\times$  53  $\times$  162 mm (B/H/T)

**Gewicht:** ca. 1,2 kg

### Mitgeliefertes Zubehör:

Kartenfernbedienung: RM-X304

Montageteile und Anschlusszubehör (1 Satz)

### Sonderzubehör/gesondert erhältliche Geräte:

Joystick: RM-X4S

BUS-Kabel (mit einem Cinchkabel geliefert):

RC-61 (1 m), RC-62 (2 m)

CD-Wechsler (6 CDs): CDX-T69

Signalquellenwähler: XA-C40

Schnittstellenadapter für iPod: XA-120IP

Ihr Händler führt unter Umständen nicht alle der oben genannten Zubehörteile. Fragen Sie Ihren Händler nach ausführlichen Informationen.

Änderungen, die dem technischen Fortschritt dienen, bleiben vorbehalten.



- In bestimmten Leiterplatten werden keine halogenierten Flammschutzmittel verwendet.
- Im Gehäuse werden keine halogenierten Flammschutzmittel verwendet.
- Papier wird als Verpackungsfüllmaterial verwendet.

## Störungsbehebung

Anhand der folgenden Checkliste können Sie die meisten Probleme, die möglicherweise an Ihrem Gerät auftreten, selbst beheben.

Bevor Sie die folgende Checkliste durchgehen, überprüfen Sie bitte zunächst, ob Sie das Gerät richtig angeschlossen und bedient haben.

Wenn sich das Problem nicht beheben lässt, besuchen Sie folgende Support-Website.

### Support-Website

<http://support.sony-europe.com/>

### Allgemeines

#### Das Gerät wird nicht mit Strom versorgt.

- Prüfen Sie die Verbindung oder Sicherung.
- Wenn Sie das Gerät ausschalten und die Anzeige ausgeblendet ist, können Sie es nicht mit der Kartenfernbedienung bedienen.  
→ Schalten Sie das Gerät ein.

#### Die Motorantenne wird nicht ausgefahren.

Die Motorantenne hat kein Relaiskästchen.

#### Es ist kein Ton zu hören.

- Die Funktion zum Dämpfen des Tons (ATT) oder die Stummschaltfunktion zum Telefonieren (wenn das Schnittstellenkabel eines Autotelefonats mit der ATT-Leitung verbunden ist) ist aktiviert.
- Der Fader-Regler „FAD“ ist nicht für ein 2-Lautsprecher-System eingestellt.
- Das Bluetooth-Audiogerät ist in den Pausenmodus geschaltet.  
→ Beenden Sie den Pausenmodus.

#### Kein Signalton ertönt.

- Der Signalton ist deaktiviert (Seite 21).
- Ein gesondert erhältlicher Endverstärker ist angeschlossen und Sie verwenden nicht den integrierten Verstärker.

#### Der Speicherinhalt wurde gelöscht.

- Die Taste RESET wurde gedrückt.  
→ Speichern Sie die Einstellungen erneut.
- Das Stromversorgungskabel wurde gelöst, die Verbindung zur Batterie besteht nicht mehr oder das Kabel bzw. die Batterie ist falsch angeschlossen.

#### Gespeicherte Sender und die korrekte Uhrzeit werden gelöscht.

#### Die Sicherung ist durchgebrannt.

#### Störgeräusche sind zu hören, wenn der Zündschlüssel gedreht wird.

Die Leitungen sind nicht korrekt an den Stromanschluss für Zubehörgeräte angeschlossen.

#### Das Gerät wechselt während der Wiedergabe bzw. des Radioempfangs in den Demo-Modus.

Wenn „DEMO-ON“ eingestellt ist und 5 Minuten lang keine Funktion ausgeführt wird, wechselt das Gerät in den Demo-Modus.

→ Stellen Sie „DEMO-OFF“ ein (Seite 21).

#### Die Anzeige wird ausgeblendet bzw. erscheint nicht im Display.

- Der Dimmer ist auf „DIM-ON“ eingestellt (Seite 21).
- Die Anzeige wird ausgeblendet, wenn Sie **(OFF)** gedrückt halten.  
→ Halten Sie **(OFF)** am Gerät erneut gedrückt, bis die Anzeige eingeblendet wird.
- Die Anschlüsse sind verschmutzt (Seite 26).

#### Die Abschaltautomatik funktioniert nicht.

Das Gerät ist eingeschaltet. Die Abschaltautomatik wird nach dem Ausschalten des Geräts aktiviert.  
→ Schalten Sie das Gerät aus.

### CD-Wiedergabe

#### Es lässt sich keine CD einlegen.

- Es ist bereits eine andere CD eingelegt.
- Die CD wurde mit Gewalt falsch herum oder falsch eingelegt.

#### Die CD lässt sich nicht abspielen.

- Die CD ist beschädigt oder verschmutzt.
- Die CD-R/CD-RW ist nicht als Audio-CD kopiert (Seite 23).

#### MP3-/WMA-Dateien können nicht wiedergegeben werden.

Die CD ist nicht mit dem MP3-/WMA-Format bzw. der Version kompatibel (Seite 24).

#### Es dauert länger, bis die Wiedergabe von MP3-/WMA-Dateien beginnt.

- Bei folgenden CDs dauert es länger, bis die Wiedergabe beginnt:
- CDs mit einer komplizierten Datei-/Ordnerstruktur.
  - Multisession-CDs.
  - CDs, zu denen noch Daten hinzugefügt werden können.

#### Im Display angezeigte Informationen laufen nicht automatisch durch.

- Bei CDs mit sehr viel Textinformationen laufen diese im Display möglicherweise nicht durch.
- „A.SCRL“ ist auf „OFF“ eingestellt.  
→ Stellen Sie „A.SCRL-ON“ ein (Seite 21).  
→ Halten Sie **(DSPL)** (SCRL) gedrückt.

#### Tonsprünge treten auf.

- Das Gerät ist nicht richtig installiert.  
→ Installieren Sie das Gerät in einem Winkel von unter 45° an einem stabilen Teil des Fahrzeugs.
- Die CD ist beschädigt oder verschmutzt.

#### Die Funktionstasten funktionieren nicht.

#### Die CD lässt sich nicht auswerfen.

Drücken Sie die Taste RESET (Seite 7).

## Radioempfang

### Sender lassen sich nicht empfangen.

#### Der Ton ist stark gestört.

- Die Verbindung wurde nicht richtig hergestellt.
- Schließen Sie eine Motorantennen-Steuerverleitung (blau) oder eine Stromversorgungsleitung für Zubehörgeräte (rot) an die Stromversorgungsleitung für den Antennenverstärker des Fahrzeugs an (nur, wenn das Fahrzeug mit einer in der Heck-/Seitenfensterscheibe integrierten FM (UKW)/MW/LW-Antenne ausgestattet ist).
  - Prüfen Sie die Verbindung der Autoantenne.
  - Wenn die Motorantenne nicht automatisch ausgefahren wird, prüfen Sie die Verbindung der Motorantennen-Steuerverleitung.

### Gespeicherte Sender lassen sich nicht einstellen.

- Speichern Sie den/die Sender unter der korrekten Frequenz ab.
- Das Sendesignal ist zu schwach.

### Der automatische Sendersuchlauf funktioniert nicht.

- Die Einstellung für den lokalen Suchmodus ist nicht korrekt.
  - Der automatische Sendersuchlauf stoppt zu oft: Stellen Sie „LOCAL-ON“ ein (Seite 21).
  - Der automatische Sendersuchlauf hält bei keinem Sender an: Stellen Sie „LOCAL-OFF“ ein (Seite 21).
- Das Sendesignal ist zu schwach.
  - Stellen Sie die Sender manuell ein.

### Während des UKW-Empfanges blinkt die Anzeige „ST“.

- Stellen Sie die Frequenz genau ein.
- Das Sendesignal ist zu schwach.
  - Stellen Sie „MONO-ON“ ein (Seite 21).

### Eine UKW-Stereosendung ist nur monaural zu hören.

- Das Gerät ist in den monauralen Empfangsmodus geschaltet.
- Stellen Sie „MONO-OFF“ ein (Seite 21).

## RDS

### Der Sendersuchlauf (SEEK) startet nach ein paar Sekunden Radioempfang.

- Der Sender ist kein Verkehrsfunksender (TP) oder die Sendesignale sind zu schwach.
- Deaktivieren Sie TA (Seite 14).

### Es sind keine Verkehrsdurchsagen zu hören.

- Aktivieren Sie TA (Seite 14).
- Der Sender sendet keine Verkehrsdurchsagen, obwohl es sich um einen Verkehrsfunksender (TP) handelt.
  - Stellen Sie einen anderen Sender ein.

### Bei der PTY-Funktion wird „-----“ angezeigt.

- Der aktuelle Sender ist kein RDS-Sender.
- Es wurden keine RDS-Daten empfangen.
- Der Sender gibt den Programmtyp nicht an.

## Bluetooth-Funktion

### Das zu verbindende Gerät kann dieses Gerät nicht erkennen.

- Schalten Sie dieses Gerät in den Bereitschaftsmodus für das Pairing, bevor Sie das Pairing vornehmen.
- Während eine Verbindung zu einem Bluetooth-Gerät besteht, kann dieses Gerät von einem anderen Gerät nicht erkannt werden. Trennen Sie die aktuelle Verbindung und lassen Sie dann vom anderen Gerät aus nach diesem Gerät suchen.
- Schalten Sie die Bluetooth-Signalausgabe ein, wenn das Pairing bereits erfolgt ist (Seite 17).

### Es kann keine Verbindung hergestellt werden.

- Stellen Sie von einem Bluetooth-Gerät aus eine Verbindung zu diesem Gerät her oder umgekehrt. Die Verbindungsherstellung kann nur von einem Gerät aus gesteuert werden (diesem Gerät oder dem Bluetooth-Gerät).
- Schlagen Sie die Erläuterungen zum Pairing und zum Herstellen einer Verbindung im Handbuch zu dem anderen Gerät usw. nach und führen Sie den Vorgang erneut aus.

### Die Stimme des Gesprächsteilnehmers ist sehr leise.

- Stellen Sie den Lautstärkepegel ein.

### Ihr Gesprächspartner teilt Ihnen mit, dass die Lautstärke zu hoch oder zu niedrig ist.

- Verringern oder erhöhen Sie die Lautstärke, indem Sie die Mikrofonverstärkung einstellen (Seite 18).

### Bei Telefongesprächen ist ein Echo oder Rauschen zu hören.

- Verringern Sie die Lautstärke.
- Wenn Umgebungsgeräusche das Telefongespräch überlagern, versuchen Sie, diese Geräusche zu reduzieren.
  - Beispiel: Wenn das Fenster geöffnet ist und Straßenlärm usw. hereindringt, schließen Sie das Fenster. Wenn die Klimaanlage laut ist, drehen Sie diese herunter.

### Es besteht keine Verbindung zum Telefon.

- Während der Bluetooth-Audiowiedergabe lässt sich auch mit  (Freisprechen) keine Verbindung zum Mobiltelefon herstellen.
- Stellen Sie die Verbindung vom Mobiltelefon aus her.

### Die Tonqualität beim Telefonieren ist nicht gut.

- Die Tonqualität beim Telefonieren hängt von den Empfangsbedingungen des Mobiltelefons ab.
- Fahren Sie bei schlechtem Empfang mit dem Auto an eine Stelle, an der der Empfang für das Mobiltelefon besser ist.

### Die Lautstärke des verbundenen Audiogeräts ist zu niedrig (hoch).

- Der Lautstärkepegel variiert je nach Audiogerät.
- Stellen Sie am verbundenen Audiogerät oder an diesem Gerät die Lautstärke ein.

Fortsetzung auf der nächsten Seite →

---

### Der Ton setzt während der Wiedergabe mit einem Bluetooth-Audiogerät aus.

- Verringern Sie den Abstand zwischen diesem Gerät und dem Bluetooth-Audiogerät.
- Wenn sich das Bluetooth-Audiogerät in einem Behälter befindet, der die Signalübertragung stört, nehmen Sie das Audiogerät während des Betriebs aus dem Behälter.
- In der Nähe werden einige Bluetooth- oder andere Geräte verwendet, die Radiowellen ausstrahlen.  
→ Schalten Sie die anderen Geräte aus.  
→ Verringern Sie den Abstand zu den anderen Geräten.
- Der Wiedergabeton setzt kurz aus, wenn die Verbindung zwischen diesem Gerät und dem Mobiltelefon hergestellt wird. Dies ist keine Fehlfunktion.

---

### Das verbundene Bluetooth-Audiogerät lässt sich nicht steuern.

Überprüfen Sie, ob das verbundene Bluetooth-Audiogerät das Profil AVRCP unterstützt.

---

### Einige Funktionen stehen nicht zur Verfügung.

Vergewissern Sie sich, dass das verbundene Gerät die betreffenden Funktionen unterstützt.

---

### Ein Anruf wird unbeabsichtigt entgegengenommen.

Das verbundene Telefon ist so eingestellt, dass Anrufe automatisch entgegengenommen werden.

---

### Bei einem Anruf über die Freisprecheinrichtung wird über die Lautsprecher des Fahrzeugs kein Ton ausgegeben.

Wenn der Ton über das Mobiltelefon ausgegeben wird, stellen Sie dieses so ein, dass der Ton über die Lautsprecher des Fahrzeugs ausgegeben wird.

---

### „OFF BT“ erscheint während der Initialisierung.

Halten Sie **(BT)** gedrückt, bis „**OFF BT**“ erlischt. Führen Sie die Initialisierung dann erneut aus (Seite 19).

---

## Fehleranzeigen/Meldungen

---

### ERROR\*1

- Die CD ist verschmutzt oder falsch herum eingelegt.\*2  
→ Reinigen Sie die CD bzw. legen Sie sie korrekt ein.
- Eine leere CD wurde eingelegt.
- Die CD kann aufgrund eines Problems nicht wiedergegeben werden.  
→ Legen Sie eine andere CD ein.
- Drücken Sie **▲**, um die CD herauszunehmen.

---

### FAILURE

Die Lautsprecher-/Verstärkeranschlüsse sind nicht korrekt.

- Schlagen Sie in der Installations-/Anschlussanleitung zum jeweiligen Modell nach, wie die Anschlüsse korrekt vorgenommen werden müssen.

---

### LOAD

Der CD-Wechsler lädt die CD.

- Warten Sie, bis der Ladevorgang abgeschlossen ist.

---

### L. SEEK +/-

Beim automatischen Sendersuchlauf ist der lokale Suchmodus aktiviert.

---

### NO AF

Für den aktuellen Sender gibt es keine Alternativfrequenz.

- Drücken Sie **(SEEK) +/-**, solange der Programmnamen blinkt. Das Gerät beginnt dann mit der Suche nach einer Frequenz mit denselben PI-Daten (Programmnummer). „PI SEEK“ wird angezeigt.

---

### NO DISC

Es sind keine CDs in den CD-Wechsler eingelegt.

- Legen Sie CDs in den CD-Wechsler ein.

---

### NO MAG

Das CD-Magazin ist nicht in den CD-Wechsler eingesetzt.

- Setzen Sie das CD-Magazin in den CD-Wechsler ein.

---

### NO MUSIC

Die CD enthält keine Musikdateien.

- Legen Sie eine Musik-CD in dieses Gerät oder einen MP3-kompatiblen CD-Wechsler ein.

---

### NO NAME

Für den Titel gibt es keinen CD-, Album-, Interpreten- bzw. Titelnamen.

---

### NO TP

Das Gerät sucht weiter nach verfügbaren Verkehrsfunksendern.

---

### OFFSET

Es liegt möglicherweise eine interne Fehlfunktion vor.

- Überprüfen Sie die Verbindungen. Wenn die Fehleranzeige weiterhin im Display angezeigt wird, wenden Sie sich an einen Sony-Händler.

---

### READ

Das Gerät liest gerade alle Titel- und Albuminformationen von der CD ein.

- Bitte warten Sie, bis das Einlesen abgeschlossen ist. Die Wiedergabe beginnt danach automatisch. Je nach CD-Struktur kann das Einlesen länger als eine Minute dauern.

---

### RESET

Das CD-Gerät bzw. der CD-Wechsler kann wegen einer Störung nicht bedient werden.

- Drücken Sie die Taste RESET (Seite 7).

---

„LLLL“ oder „rrrr“

Sie sind beim Rückwärts- oder Vorwärtssuchen am Anfang bzw. Ende der CD angelangt und können nicht weitersuchen.

---

„—“

Das Zeichen kann mit diesem Gerät nicht angezeigt werden.

---

\*1 *Wenn während der Wiedergabe einer CD ein Fehler auftritt, wird die Nummer der CD nicht im Display angezeigt.*

\*2 *Die Nummer der CD, die den Fehler verursacht, erscheint im Display.*

Wenn sich das Problem mit diesen Abhilfemaßnahmen nicht beheben lässt, wenden Sie sich an einen Sony-Händler.

Wenn Sie das Gerät aufgrund einer Störung bei der CD-Wiedergabe zur Reparatur bringen, bringen Sie bitte auch die CD mit, die eingelegt war, als das Problem zum ersten Mal auftrat.

Pour plus de sécurité, installez cet appareil dans le tableau de bord de votre véhicule. Pour de plus amples informations sur l'installation et les raccordements, reportez-vous au manuel d'installation et de raccordements fourni.

**CLASS 1  
LASER PRODUCT**

Cette étiquette est située sur la partie inférieure du châssis.



Par la présente, Sony Corp. déclare que l'appareil MEX-BT2700 est conforme aux exigences essentielles et aux autres dispositions pertinentes de la directive 1999/5/CE.

Pour toute information complémentaire, veuillez consulter l'URL suivante :  
<http://www.compliance.sony.de/>

L'utilisation de cet équipement radio n'est pas autorisée dans un rayon de 20 km du à partir du centre de Ny-Alesund, Svalbard, en Norvège.

**Avis à l'intention des clients : les informations suivantes s'appliquent uniquement aux appareils vendus dans des pays qui appliquent les directives de l'Union Européenne**

Le fabriquant de ce produit est Sony Corporation, 1-7-1 Konan, Minato-ku, Tokyo, Japon. Le représentant agréé en matière de normes CEM et de sécurité des produits est Sony Deutschland GmbH, Hedelfinger Strasse 61, 70327 Stuttgart, Allemagne. Pour toute demande d'entretien ou de garantie, veuillez écrire aux adresses spécifiées dans les documents d'entretien ou de garantie séparés.



**Traitement des appareils électriques et électroniques en fin de vie (Applicable dans les pays de l'Union Européenne et aux autres pays européens disposant de systèmes de collecte sélective)**

Ce symbole, apposé sur le produit ou sur son emballage, indique que ce produit ne doit pas être traité avec les déchets ménagers. Il doit être remis à un point de collecte approprié pour le recyclage des équipements électriques et électroniques. En s'assurant que ce produit est bien mis au rebut de manière appropriée, vous aiderez à prévenir les conséquences négatives potentielles pour l'environnement et la santé humaine. Le recyclage des matériaux aidera à préserver les ressources naturelles. Pour toute information supplémentaire au sujet du recyclage de ce produit, vous pouvez contacter votre municipalité, votre déchetterie ou le magasin où vous avez acheté le produit.

Accessoire compatible : Télécommande



**Elimination des piles et accumulateurs usagés (Applicable dans les pays de l'Union Européenne et aux autres pays européens disposant de systèmes de collecte sélective)**

Ce symbole, apposé sur les piles et accumulateurs ou sur les emballages, indique que les piles et accumulateurs fournis avec ce produit ne doivent pas être traités comme de simples déchets ménagers. En vous assurant que ces piles et accumulateurs sont mis au rebut de façon appropriée, vous participez activement à la prévention des conséquences négatives que leur mauvais traitement pourrait provoquer sur l'environnement et sur la santé humaine. Le recyclage des matériaux contribue par ailleurs à la préservation des ressources naturelles.

Pour les produits qui pour des raisons de sécurité, de performance ou d'intégrité de données nécessitent une connexion permanente à une pile ou à un accumulateur, il conviendra de vous rapprocher d'un service technique qualifié pour effectuer son remplacement. En rapportant votre appareil électrique en fin de vie à un point de collecte approprié vous vous assurez que la pile ou l'accumulateur incorporé sera traitée correctement.

Pour tous les autres cas de figure et afin d'enlever les piles ou accumulateurs en toute sécurité de votre appareil, reportez-vous au manuel d'utilisation. Rapporter les piles ou accumulateurs usagés au point de collecte approprié pour le recyclage.

Pour toute information complémentaire au sujet du recyclage de ce produit ou des piles et accumulateurs, vous pouvez contacter votre municipalité, votre déchetterie locale ou le point de vente où vous avez acheté ce produit.

**Remarque sur la pile au lithium**

*N'exposez pas la pile à une chaleur excessive, comme en plein soleil, près d'un feu ou autre.*

La marque et les logos *Bluetooth* appartiennent à Bluetooth SIG, Inc. et sont utilisés par Sony Corporation exclusivement sous licence. Les autres marques commerciales et noms commerciaux appartiennent à leurs propriétaires respectifs.



Windows Media et le logo Windows sont des marques de commerce ou des marques déposées de Microsoft

Corporation aux Etats-Unis et/ou dans d'autres pays.

Licence de la technologie de codage audio MPEG Layer-3 et des brevets obtenue de Fraunhofer IIS et Thomson.

Ce produit est protégé par des droits de propriété intellectuelle de Microsoft Corporation. Toute utilisation ou diffusion de la technologie décrite sortant du cadre de l'utilisation de ce produit est interdite sans licence accordée par Microsoft ou une filiale autorisée de Microsoft.

**Avertissement au cas où le contact de votre voiture ne dispose pas d'une position ACC**

Veillez à activer la fonction Arrêt automatique (page 21).

L'appareil s'éteint alors complètement et automatiquement à l'issue d'un délai défini après sa mise hors tension. Cela évite que la batterie ne se décharge.

Si vous n'activez pas la fonction Arrêt automatique, appuyez sur **(OFF)** et maintenez la touche enfoncée jusqu'à ce que l'affichage disparaisse chaque fois que vous coupez le contact de votre véhicule.

## Préparation

---

Disques compatibles avec cet appareil . . . . .	6
Remarques sur la fonction Bluetooth . . . . .	6
Réinitialisation de l'appareil . . . . .	7
Annulation du mode DEMO . . . . .	7
Préparation de la mini-télécommande . . . . .	8
Réglage de l'horloge . . . . .	8
Retrait de la façade . . . . .	8
Installation de la façade . . . . .	9

## Emplacement des commandes et opérations de base

---

Appareil principal . . . . .	10
Mini-télécommande RM-X304 . . . . .	12

## Radio

---

Mémorisation et réception des stations . . . . .	13
Mémorisation automatique — BTM . . . . .	13
Mémorisation manuelle . . . . .	13
Réception des stations mémorisées . . . . .	13
Recherche automatique des fréquences . . . . .	13
Fonction RDS . . . . .	13
Aperçu . . . . .	13
Réglages AF et TA . . . . .	14
Sélection de PTY . . . . .	14
Réglage de CT . . . . .	15

## CD

---

Rubriques d'affichage . . . . .	15
Lecture répétée et aléatoire . . . . .	15

## Bluetooth (appel en mains libres et transmission de musique en continu)

---

Opérations Bluetooth . . . . .	16
Pairage . . . . .	16
A propos des icônes Bluetooth . . . . .	17
Connexion . . . . .	17
Pour activer l'émission du signal Bluetooth de cet appareil . . . . .	17
Connexion d'un téléphone mobile . . . . .	17
Connexion à un périphérique audio . . . . .	17
Appel en mains libres . . . . .	17
Réception d'appels . . . . .	17
Appels . . . . .	18
Transfert d'appel . . . . .	18
Activation de la composition vocale . . . . .	18
Transmission en continu de musique . . . . .	18
Ecoute de musique à partir d'un périphérique audio . . . . .	18
Fonctionnement d'un périphérique audio avec cet appareil . . . . .	19
Suppression de l'enregistrement de l'ensemble des périphériques appariés . . . . .	19

## Autres fonctions

---

Modification des réglages du son . . . . .	20
Réglage des caractéristiques du son . . . . .	20
Personnalisation de la courbe de l'égaliseur — EQ3 . . . . .	20
Réglage des paramètres de configuration — SET . . . . .	20
Utilisation d'un appareil en option . . . . .	21
Appareil audio auxiliaire . . . . .	21
Changeur CD . . . . .	22
Satellite de commande RM-X4S . . . . .	22

## Informations complémentaires

---

Précautions . . . . .	23
Remarques sur les disques . . . . .	23
Ordre de lecture des fichiers MP3/WMA . . . . .	24
A propos des fichiers MP3 . . . . .	24
A propos des fichiers WMA . . . . .	24
A propos de la fonction Bluetooth . . . . .	24
Entretien . . . . .	25
Retrait de l'appareil . . . . .	26
Spécifications . . . . .	27
Dépannage . . . . .	28
Affichage des erreurs et messages . . . . .	30



## Site d'assistance

Si vous avez des questions ou si vous souhaitez consulter les toutes dernières informations techniques sur ce produit, rendez-vous sur le site Web suivant :

**<http://support.sony-europe.com/>**







Fournit des informations relatives aux :

- Modèles et fabricants de téléphones mobiles compatibles et FAQ sur la fonction Bluetooth

## Préparation

### Disques compatibles avec cet appareil

Cet appareil peut lire des CD-DA (y compris ceux qui contiennent des informations CD TEXT) et des CD-R/CD-RW (fichiers MP3/WMA (page 24)).

Type de disque	Symbole indiqué sur le disque
CD-DA	 
MP3 WMA	   

## Remarques sur la fonction Bluetooth

### Attention

SONY NE PEUT EN AUCUN CAS ETRE TENU RESPONSABLE DE TOUT DOMMAGE DIRECT OU INDIRECT OU DE TOUT AUTRE DOMMAGE, Y COMPRIS, SANS LIMITATION, TOUTE PERTE DE REVENU, DE DONNEES, D'UTILISATION DU PRODUIT OU DE TOUT EQUIPEMENT ASSOCIE, DU TEMPS D'ARRET LIE A OU DECOULANT DE L'UTILISATION DE CE PRODUIT, MATERIEL ET/OU LOGICIEL.

### NOTIFICATION IMPORTANTE !

#### Utilisation efficace et en sécurité

Les modifications ou changements apportés à cet appareil, qui ne sont pas approuvés expressément par Sony, peuvent annuler le droit d'utilisation de l'appareil.

Veillez vérifier les exceptions, dues à des exigences ou limitations nationales, relatives aux appareils Bluetooth avant d'utiliser ce produit.

### Conduite

Vérifiez la législation et la réglementation en vigueur concernant l'utilisation des téléphones mobiles et des appareils mains libres dans les endroits où vous circulez.

Soyez toujours très attentif au volant et garez-vous avant d'effectuer ou de répondre à un appel si les conditions de circulation l'exigent.

### Connexion à d'autres périphériques

Avant de connecter un autre périphérique, lisez attentivement son mode d'emploi pour plus de détails concernant les instructions de sécurité.

## Exposition aux fréquences radio

Les signaux RF peuvent perturber des systèmes électroniques automobiles mal installés ou insuffisamment protégés, tels que les systèmes d'injection électronique, les dispositifs d'antiblocage de frein électronique (ABS), les systèmes de contrôle de vitesse électroniques ou les systèmes airbag. Veuillez confier l'installation ou l'entretien de cet appareil au constructeur ou au concessionnaire de votre véhicule. Une installation défectueuse ou un entretien mal fait peut être dangereux et annuler toute garantie concernant cet appareil.

Vérifiez auprès du constructeur de votre véhicule que l'utilisation de votre téléphone mobile ne risque pas d'affecter les systèmes électroniques embarqués.

Vérifiez régulièrement que tous les appareils périphériques sans fil installés dans votre véhicule sont bien montés et fonctionnent correctement.

## Appels d'urgence

Cet appareil mains libres Bluetooth et l'appareil électronique connecté au système mains libres fonctionnent grâce à des signaux radio, des réseaux mobiles et terrestres, ainsi que grâce à des fonctions programmées par l'utilisateur, qui ne peuvent garantir la connexion dans toutes les conditions. Par conséquent, ne vous reposez pas uniquement sur les périphériques électroniques pour vos communications importantes (telles que les urgences médicales).

Rappelez-vous que pour passer ou recevoir des appels, le périphérique mains libres et le périphérique électronique connecté à celui-ci doivent être activés dans une zone de service dans laquelle la puissance des signaux cellulaires est adaptée.

Les appels d'urgence peuvent ne pas être possibles sur tous les téléphones mobiles ou lorsque certains services de réseau ou certaines fonctions du téléphone sont utilisés.

Consultez votre fournisseur de service local pour plus de renseignements.

## Réinitialisation de l'appareil

Avant la première mise en service de l'appareil ou après avoir remplacé la batterie du véhicule ou modifié les raccords, vous devez réinitialiser l'appareil.

Retirez la façade (page 8) et appuyez sur la touche RESET (page 10) avec un objet pointu, comme un stylo à bille.

### Remarque

*Une pression sur la touche RESET remet l'heure à zéro et efface certaines informations mémorisées.*

## Annulation du mode DEMO

Vous pouvez annuler l'affichage de démonstration qui apparaît lors de la mise hors tension.

- 1 Appuyez sur la touche de sélection et maintenez-la enfoncée.**  
L'écran de configuration apparaît.
- 2 Appuyez plusieurs fois sur la touche de sélection jusqu'à ce que « DEMO » s'affiche.**
- 3 Tournez la molette de réglage pour sélectionner « DEMO-OFF ».**
- 4 Appuyez sur la touche de sélection et maintenez-la enfoncée.**  
Une fois le réglage terminé, la fenêtre d'affichage revient au mode de lecture/réception normale.

## Préparation de la mini-télécommande

Retirez la pellicule isolante.

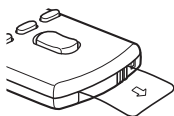

### Conseil

Pour obtenir des informations sur la façon de remplacer la pile, reportez-vous à la page 25.

## Réglage de l'horloge

L'horloge numérique fonctionne suivant un cycle de 24 heures.

### 1 Appuyez sur la touche de sélection et maintenez-la enfoncée.

L'écran de configuration apparaît.

### 2 Appuyez plusieurs fois sur la touche de sélection jusqu'à ce que « CLOCK-ADJ » s'affiche.

### 3 Appuyez sur (SEEK) +.

L'indication des heures clignote.

### 4 Tournez la molette de réglage pour régler les heures et les minutes.

Appuyez sur (SEEK) +/- pour déplacer l'indication numérique.

### 5 Après avoir réglé les minutes, appuyez sur la touche de sélection.

La configuration est terminée et l'horloge démarre.

Pour afficher l'horloge, appuyez sur (DSPL).

Appuyez de nouveau sur (DSPL) pour revenir à l'écran précédent.

### Conseil

Vous pouvez régler l'horloge automatiquement au moyen de la fonction RDS (page 15).

## Retrait de la façade

Vous pouvez retirer la façade de cet appareil pour le protéger du vol.

### Alarme d'avertissement

Si vous mettez la clé de contact en position OFF sans ôter la façade, l'alarme d'avertissement retentit pendant quelques secondes.

L'alarme est émise uniquement lorsque l'amplificateur intégré est utilisé.

### 1 Appuyez sur (OFF).

L'appareil est mis hors tension.

### 2 Appuyez sur , puis tirez la façade vers vous.

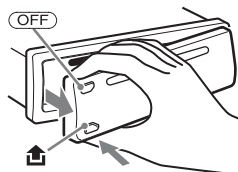

### Remarques

- N'exercez pas de pression excessive sur la façade ou sur la fenêtre d'affichage et ne la laissez pas tomber.
- N'exposez pas la façade à des températures élevées ou à l'humidité. Evitez de la laisser dans un véhicule en stationnement, sur le tableau de bord ou la plage arrière.

## Installation de la façade

Insérez la partie (A) de la façade dans la partie (B) de l'appareil, comme illustré, puis appuyez sur le côté gauche jusqu'au dé clic.

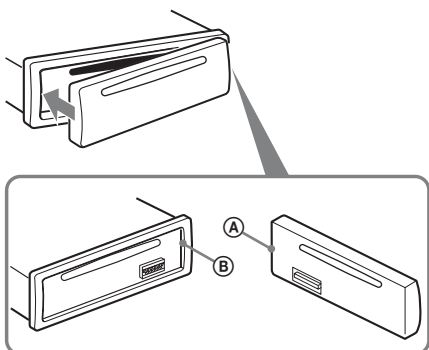

### **Remarque**

*Ne posez rien sur la face interne de la façade.*

## Appareil principal

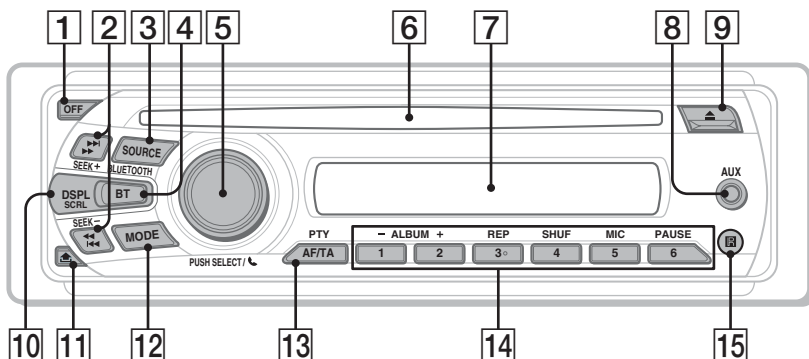

## Sans la façade

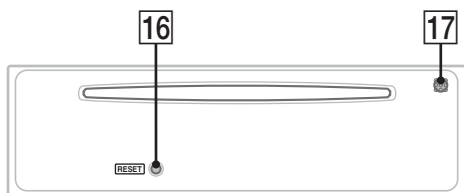

Cette section contient des instructions sur l'emplacement des commandes et les opérations de base. Pour plus de détails, reportez-vous aux pages correspondantes.

Les touches correspondantes de la mini-télécommande commandent les mêmes fonctions que celles de l'appareil.

### 1 Touche OFF

Permet de mettre l'appareil hors tension/d'arrêter la source.

### 2 Touches SEEK +/-

**CD :**

Permettent de sauter des plages (appuyez) ; de sauter des plages successives (appuyez une première fois, puis une seconde fois dans un délai d'environ 1 seconde et en maintenant enfoncée) ; d'avancer/reculer rapidement dans une plage (appuyez sur la touche et maintenez-la enfoncée).

**Radio :**

Permettent de régler des stations automatiquement (appuyez) ; de rechercher une station manuellement (appuyez sur la touche et maintenez-la enfoncée).

**Appareil audio Bluetooth\*1 :**

Permettent de sauter des plages (appuyez).

### 3 Touche SOURCE

Permet de mettre sous tension ; de changer la source (Radio/CD/AUX/appareil audio Bluetooth/téléphone Bluetooth)\*2.

### 4 Touche BT (BLUETOOTH) page 16

Permet d'activer/de désactiver le signal Bluetooth, d'effectuer un pairing.

**5 Molette de réglage/touche de sélection/** (mains libres)  
Permet de régler le volume (tournez) ; de sélectionner des paramètres de configuration ; de recevoir/terminer un appel (appuyez).

**6 Fente d'insertion des disques**  
Insérez le disque (côté imprimé vers le haut), la lecture commence.

**7 Fenêtre d'affichage**

**8 Prise d'entrée AUX** page 21  
Permet de raccorder un appareil audio portatif.

**9 Touche ▲ (éjection)**  
Permet d'éjecter le disque.

**10 Touche DSPL (affichage)/ SCRL (défilement)** page 13, 15  
Permet de changer de rubriques d'affichage (appuyez) ; de faire défiler les rubriques (appuyez sur la touche et maintenez-la enfoncée).

**11 Touche** (déblocage de la façade) page 8

**12 Touche MODE** page 13  
Permet de sélectionner la bande radio (FM/ MW (PO)/LW (GO))\*2.

**13 Touche AF (Fréquences alternatives)/ TA (Messages de radioguidage)/ PTY (Type de programme)** page 14  
Permet de sélectionner AF et TA (appuyez) ; de sélectionner PTY (appuyez sur la touche et maintenez-la enfoncée) en RDS.

**14 Touches numériques**

**CD :**

**1** / **2** : **ALBUM -/+** (pendant la lecture de fichiers MP3/WMA)

Permettent de sauter des albums (appuyez) ; de sauter des albums successifs (appuyez sur la touche et maintenez-la enfoncée).

**3** : **REP** page 15

**4** : **SHUF** page 15

**6** : **PAUSE**

Permet d'interrompre la lecture. Appuyez de nouveau sur cette touche pour annuler.

**Radio :**

Permettent de capter les stations enregistrées (appuyez) ; de mémoriser des stations (appuyez sur la touche et maintenez-la enfoncée).

**Appareil audio Bluetooth\*1 :**

**6** : **PAUSE**

Permet d'interrompre la lecture. Appuyez de nouveau sur cette touche pour annuler.

**Téléphone Bluetooth :**

**5** : **MIC** page 18

**15 Récepteur de la mini-télécommande**

**16 Touche RESET** page 7

**17 Microphone** page 18

**Remarque**

Ne couvrez pas le microphone, la fonction mains libres risquerait de ne pas fonctionner correctement.

\*1 Lorsqu'un appareil audio Bluetooth (prenant en charge le profil AVRCP de la technologie Bluetooth) est connecté. Selon l'appareil, il est possible que certaines opérations ne soient pas disponibles.

\*2 Lorsqu'un changeur CD est raccordé, si vous appuyez sur la touche **(SOURCE)**, « CD » et le numéro de l'appareil apparaissent dans l'affichage. En outre, si vous appuyez sur **(MODE)**, vous pouvez changer de changeur.

## Mini-télécommande RM-X304

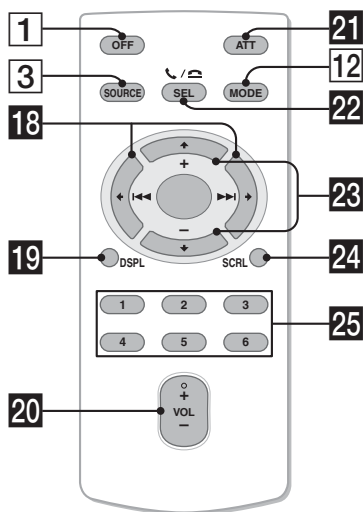

Les touches suivantes de la mini-télécommande ont également des touches ou des fonctions différentes de celles de l'appareil. Retirez la pellicule isolante avant toute utilisation (page 8).

### 18 Touches ← (I◀◀)/→ (▶▶I)

Permettent de commander la radio/le CD/ l'appareil audio Bluetooth, identiques aux touches (SEEK) -/+ de l'appareil. La configuration, le réglage du son, etc., peuvent être effectués à l'aide de ◀ ▶.

### 19 Touche DSPL (affichage) page 13, 15

Permet de modifier les paramètres d'affichage.

### 20 Touche VOL (volume) +/-

Permet de régler le niveau du volume.

### 21 Touche ATT (atténuation du son)

Permet d'atténuer le son. Appuyez de nouveau sur cette touche pour annuler.

### 22 Touche SEL (sélection)/ / (mains libres)

Identique à la touche de sélection de l'appareil.

### 23 Touches ↑ (+)/↓ (-)

Permettent de commander le CD de la même manière que la touche (1)/(2) (ALBUM -/+ de l'appareil. La configuration, le réglage du son, etc., peuvent être activés à l'aide de ↑ ↓.

### 24 Touche SCRL (défilement)

Permet de faire défiler le paramètre d'affichage.

### 25 Touches numériques

Permettent de capter les stations enregistrées (appuyez) ; de mémoriser des stations (appuyez sur la touche et maintenez-la enfoncée).

#### Remarque

Si vous mettez l'appareil hors tension et que l'affichage est désactivé, il ne peut plus être utilisé avec la mini-télécommande sauf si la touche (SOURCE) de l'appareil est enfoncée ou si un disque est inséré dans le lecteur pour l'activer.



## Radio

### Mémorisation et réception des stations

#### Attention

Pour syntoniser des stations pendant que vous conduisez, utilisez la fonction de mémorisation des meilleurs accords (BTM) afin d'éviter les accidents.

#### Mémorisation automatique — BTM

**1 Appuyez plusieurs fois sur (SOURCE) jusqu'à ce que l'indication « TUNER » apparaisse.**

Pour changer de bande, appuyez plusieurs fois sur (MODE). Vous pouvez sélectionner FM1, FM2, FM3, MW (PO) ou LW (GO).

**2 Appuyez sur la touche de sélection et maintenez-la enfoncée.**

L'écran de configuration apparaît.

**3 Appuyez plusieurs fois sur la touche de sélection jusqu'à ce que « BTM » s'affiche.**

**4 Appuyez sur (SEEK) +.**

L'appareil enregistre les stations sur les touches numériques dans l'ordre des fréquences.

Un bip retentit lorsque le réglage est mémorisé.

#### Mémorisation manuelle

**1 Lorsque vous recevez la station que vous souhaitez mémoriser, appuyez sur une touche numérique (1 à 6) et maintenez-la enfoncée jusqu'à ce que l'indication « MEM » apparaisse.**

#### Remarque

Si vous mémorisez une autre station sur la même touche numérique, la station mémorisée précédemment est effacée.

#### Conseil

Lorsqu'une station RDS est mémorisée, le réglage AF/TA est également mémorisé (page 14).

#### Réception des stations mémorisées

**1 Sélectionnez la bande, puis appuyez sur une touche numérique (1 à 6).**

#### Recherche automatique des fréquences

**1 Sélectionnez la bande, puis appuyez sur (SEEK) +/- pour rechercher la station.**

Le balayage s'interrompt lorsque l'appareil capte une station. Répétez cette procédure jusqu'à ce que vous captiez la station souhaitée.

#### Conseil

Si vous connaissez la fréquence de la station que vous souhaitez écouter, appuyez sur la touche (SEEK) +/- et maintenez-la enfoncée pour localiser la fréquence approximativement, puis appuyez plusieurs fois sur (SEEK) +/- pour régler la fréquence souhaitée avec précision (syntonisation manuelle).

#### Fonction RDS

#### Aperçu

Les stations FM disposant du système RDS (Radio Data System) transmettent des informations numériques inaudibles en même temps que le signal normal de leurs émissions radio.

#### Rubriques d'affichage

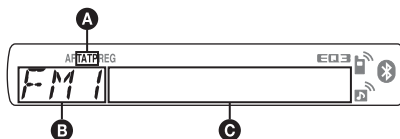

**A** TA/TP\*1

**B** Bande radio, fonctionnement

**C** Fréquence\*2 (Nom du service de l'émission), numéro de présélection, horloge, données RDS

\*1 « TA » s'affiche pendant les messages de radioguidage. L'indication « TP » s'allume lorsqu'une de ces stations est captée.

\*2 Lorsque vous captez la station RDS, « \* » est affiché à gauche de l'indication de la fréquence.

Pour changer de rubriques d'affichage **C**, appuyez sur (DSPL).

suite à la page suivante →

## Services RDS

Cet appareil propose automatiquement les services RDS, comme suit :

### AF (Fréquences alternatives)

Permet de sélectionner et de régler de nouveau la station ayant le signal le plus fort sur un réseau. Cette fonction vous permet d'écouter la même émission en continu pendant un long voyage sans avoir à régler de nouveau cette station manuellement.

### TA (Messages de radioguidage)/

### TP (Programmes de radioguidage)

Propose les messages et les programmes de radioguidage disponibles à cet instant. Tout message/programme reçu interrompt la source sélectionnée en cours de diffusion.

### PTY (Types d'émission)

Permet d'afficher le type d'émission en cours de réception et de rechercher le type d'émission que vous avez sélectionné.

### CT (Heure)

Les données CT (heure) accompagnant la transmission RDS assurent un réglage de l'horloge.

### Remarques

- Selon le pays ou la région où vous vous trouvez, il est possible que les services RDS ne soient pas tous disponibles.
- La fonction RDS ne fonctionne pas correctement si le signal de retransmission est faible ou si la station syntonisée ne transmet pas de données RDS.

## Réglages AF et TA

- 1 Appuyez plusieurs fois sur **(AF/TA)** jusqu'à ce que le réglage souhaité apparaisse.

### Sélectionnez Pour

**AF-ON** activer AF et désactiver TA.

**TA-ON** activer TA et désactiver AF.

**AF, TA-ON** activer AF et TA.

**AF, TA-OFF** désactiver AF et TA.

## Mémorisation des stations RDS avec les réglages AF et TA

Vous pouvez préréglager les stations RDS avec les réglages AF/TA. Si vous utilisez la fonction BTM, seules les stations RDS sont mémorisées avec les mêmes réglages AF/TA.

Si vous effectuez un préréglage manuel, vous pouvez préréglager à la fois des stations RDS et non RDS, avec leurs réglages AF/TA respectifs.

- 1 Réglez AF/TA, puis mémorisez la station à l'aide de la fonction BTM ou manuellement.

## Réception de messages d'urgence

Lorsque la fonction AF ou TA est activée, les messages d'urgence interrompent automatiquement la source sélectionnée en cours de diffusion.

### Conseil

Si vous réglez le niveau du volume au cours d'un message de radioguidage, ce niveau est mémorisé pour les messages de radioguidage suivants, quel que soit le niveau du volume habituel.

## Écoute continue d'une émission régionale — REG

Lorsque la fonction AF est activée : ce réglage par défaut restreint la réception à une région spécifique, afin qu'une station régionale ayant une fréquence plus puissante ne soit pas captée.

Si vous quittez la zone de réception de cette émission régionale, choisissez « REG-OFF » en réception FM (page 21).

### Remarque

Cette fonction est inopérante au Royaume-Uni et dans certaines autres régions.

## Fonction de liaison locale (Royaume-Uni uniquement)

Cette fonction vous permet de sélectionner d'autres stations locales de la région, même si elles ne sont pas associées à vos touches numériques.

- 1 En réception FM, appuyez sur une touche numérique (① à ⑥) sur laquelle une station locale est mémorisée.
- 2 Dans les 5 secondes qui suivent, appuyez de nouveau sur la touche numérique de la station locale.  
Répétez cette procédure jusqu'à ce que vous captiez la station locale souhaitée.

## Sélection de PTY

- 1 Appuyez sur la touche **(AF/TA)** (PTY) et maintenez-la enfoncée en cours de réception FM.

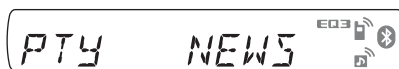

Le nom du type d'émission diffusé apparaît si la station transmet des données PTY.

- 2 Appuyez plusieurs fois sur **(AF/TA)** (PTY) jusqu'à ce que le type d'émission souhaité apparaisse.
- 3 Appuyez sur **(SEEK) +/-**.  
L'appareil commence à rechercher une station diffusant le type d'émission sélectionné.

## Type d'émissions

**NEWS** (Nouvelles), **AFFAIRES** (Dossiers d'actualité), **INFO** (Informations), **SPORT** (Sport), **EDUCATE** (Programmes éducatifs), **DRAMA** (Théâtre), **CULTURE** (Culture), **SCIENCE** (Science), **VARIED** (Divers), **POP M** (Musique pop), **ROCK M** (Rock), **EASY M** (Musique légère), **LIGHT M** (Musique classique légère), **CLASSICS** (Musique classique), **OTHER M** (Autres styles de musique), **WEATHER** (Météo), **FINANCE** (Finance), **CHILDREN** (Emissions pour les enfants), **SOCIAL A** (Affaires sociales), **RELIGION** (Religion), **PHONE IN** (Emissions ligne ouverte), **TRAVEL** (Voyage), **LEISURE** (Loisirs), **JAZZ** (Jazz), **COUNTRY** (Musique country), **NATION M** (Musique nationale), **OLDIES** (Musique d'autrefois), **FOLK M** (Musique folk), **DOCUMENT** (Documentaires)

### Remarque

Cette fonction est inopérante dans certains pays ou régions où les données **PTY** ne sont pas disponibles.

## Réglage de CT

### 1 Sélectionnez « CT-ON » lors de la configuration (page 21).

#### Remarques

- Il est possible que la fonction CT ne fonctionne pas, même si une station RDS est captée.
- Il peut y avoir une différence entre l'heure réglée par la fonction CT et l'heure réelle.

CD

## Rubriques d'affichage

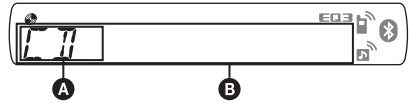

- A** Source
- B** Nom de plage\*<sup>1</sup>, nom du disque/de l'artiste\*<sup>1</sup>, nom de l'artiste\*<sup>1</sup>, numéro d'album\*<sup>2</sup>, nom d'album\*<sup>1</sup>, numéro de plage/temps de lecture écoulé, horloge

\*<sup>1</sup> Les informations d'un CD **TEXT**, **MP3/WMA** s'affichent.

\*<sup>2</sup> Le numéro de l'album s'affiche uniquement lorsque l'album est modifié.

Pour modifier les rubriques d'affichage **B**, appuyez sur **(DSPL)**.

### Conseil

Les paramètres affichés diffèrent selon le type de disque, le format d'enregistrement et les réglages. Pour plus de détails sur les formats **MP3/WMA**, reportez-vous à la page 24.

## Lecture répétée et aléatoire

### 1 En cours de lecture, appuyez plusieurs fois sur **(3)** (**REP**) ou sur **(4)** (**SHUF**) jusqu'à ce que le réglage souhaité apparaisse.

Sélectionnez	Pour lire
<b>(3) TRACK</b>	une plage en boucle.
<b>(3) ALBUM*</b>	un album en boucle.
<b>SHUF ALBUM*</b>	un album dans un ordre aléatoire.
<b>SHUF DISC</b>	un disque dans un ordre aléatoire.

\* Lors de la lecture d'un fichier **MP3/WMA**.

Pour rétablir le mode de lecture normale, sélectionnez « **(3) OFF** » ou « **SHUF OFF** ».

# Bluetooth (appel en mains libres et transmission de musique en continu)

## Opérations Bluetooth

La procédure suivante est nécessaire afin d'utiliser la fonction Bluetooth.

### 1 Pairage

Lorsque vous connectez des périphériques Bluetooth pour la première fois, il est nécessaire que les périphériques se reconnaissent mutuellement. Il s'agit du « pairage ». Cette reconnaissance (pairage) est nécessaire la première fois uniquement ; à partir de la seconde connexion, cet appareil et le périphérique se reconnaissent automatiquement. Le pairage peut s'effectuer pour 8 appareils maximum. (Selon le périphérique, il peut être nécessaire de saisir un code d'authentification à chaque connexion.)

### 2 Connexion

Pour utiliser l'appareil une fois le pairage effectué, lancez la connexion. Parfois, le pairage établit la connexion automatiquement.

### 3 Appel mains libres/transmission en continu de musique

Vous pouvez parler en mains libres et écouter de la musique lorsque la connexion est établie.

#### Site d'assistance

<http://support.sony-europe.com/>

## Pairage

Commencez par effectuer une reconnaissance (« pairage ») entre un périphérique Bluetooth (téléphone mobile, etc.) et cet appareil. Le pairage peut s'effectuer pour 8 appareils maximum. Une fois le pairage effectué, il n'est plus nécessaire de le recommencer.

### 1 Placez le périphérique Bluetooth à 1 m maximum de cet appareil.

### 2 Appuyez sur la touche (BT) et maintenez-la enfoncée jusqu'à ce que l'indication « » clignote (environ 5 secondes).

L'appareil passe en mode de veille de pairage.

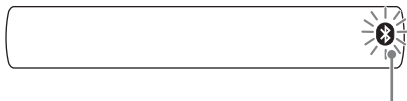

clignotant

### 3 Réglez le périphérique Bluetooth pour qu'il recherche cet appareil.

Une liste des périphériques détectés apparaît dans l'affichage du périphérique à connecter. Cet appareil est désigné par « XPL0D » sur le périphérique à connecter.

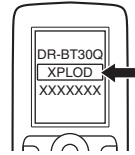

### 4 Si la saisie d'un code d'authentification\* est requise sur l'affichage du périphérique à connecter, saisissez « 0000 ».

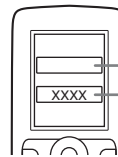



Saisissez le code d'authentification.  
« 0000 »

Cet appareil et le périphérique Bluetooth mémorisent leurs informations respectives, puis, une fois le pairage effectué, l'appareil est prêt pour la connexion au périphérique.



«  » clignote, puis reste allumé, une fois le pairage terminé.

### 5 Réglez le périphérique Bluetooth pour qu'il se connecte à cet appareil.

«  » ou «  » s'affiche une fois la connexion établie.



\* Le code d'authentification peut également être nommé « clé d'authentification », « code PIN », « nombre PIN » ou « mot de passe », en fonction du périphérique.

#### Remarque

Le mode de veille de pairage se poursuit tant que la connexion n'a pas été établie.

## A propos des icônes Bluetooth

Cet appareil utilise les icônes suivantes.

	allumé : signal Bluetooth activé clignotant : mode de veille de pairage éteint : signal Bluetooth désactivé
	allumé : connexion établie clignotant : en cours de connexion éteint : aucune connexion
	allumé : connexion établie clignotant : en cours de connexion éteint : aucune connexion

## Connexion

Si le pairage a déjà été effectué, commencez les opérations à partir de ce point

### Pour activer l'émission du signal Bluetooth de cet appareil

Pour utiliser la fonction Bluetooth, activez l'émission du signal Bluetooth sur cet appareil.

- 1 Appuyez sur la touche **(BT)** et maintenez-la enfoncée jusqu'à ce que «  » s'allume (environ 3 secondes). Le signal Bluetooth est activé.





### Connexion d'un téléphone mobile

- 1 Veillez à ce que le signal Bluetooth soit activé sur cet appareil et sur le téléphone mobile.
- 2 Connectez-vous à cet appareil à l'aide du téléphone mobile.  
«  » s'affiche une fois la connexion établie.



### Connexion du dernier téléphone mobile connecté depuis cet appareil

- 1 Assurez-vous que les signaux Bluetooth de cet appareil et du téléphone mobile sont activés.
- 2 Appuyez plusieurs fois sur **(SOURCE)** jusqu'à ce que « BT PHONE » s'affiche.
- 3 Appuyez sur  (mains libres).  
«  » clignote lorsque la connexion est en cours d'établissement. Puis «  » reste allumé une fois la connexion établie.

### Remarque

Lors de la transmission audio Bluetooth en continu, vous ne pouvez pas vous connecter au téléphone mobile depuis cet appareil. Vous devez, dans ce cas, vous connecter à cet appareil depuis le téléphone mobile. Un bruit de connexion peut être émis en plus du son de lecture.

### Conseil



Si le signal Bluetooth est activé et si le contact du véhicule est mis, cet appareil se reconnecte automatiquement au dernier téléphone mobile connecté. Cependant, la connexion automatique dépend des spécifications du téléphone mobile. Si cet appareil ne se reconnecte pas automatiquement, établissez la connexion manuellement.

## Connexion à un périphérique audio

- 1 Veillez à ce que le signal Bluetooth soit activé sur cet appareil et sur le périphérique audio.
- 2 Connectez-vous à cet appareil à l'aide du périphérique audio.  
«  » s'affiche une fois la connexion établie.



### Connexion du dernier périphérique audio connecté depuis cet appareil

- 1 Veillez à ce que le signal Bluetooth soit activé sur cet appareil et sur le périphérique audio.
- 2 Appuyez plusieurs fois sur **(SOURCE)** jusqu'à ce que « BT AUDIO » s'affiche.
- 3 Appuyez sur **(6)**.  
«  » clignote lorsque la connexion est en cours d'établissement. Puis «  » reste allumé une fois la connexion établie.

## Appel en mains libres

Vérifiez au préalable que cet appareil et le téléphone mobile sont connectés.

### Réception d'appels

Lorsque vous recevez un appel, les haut-parleurs de votre véhicule émettent une sonnerie.

- 1 Appuyez sur  (mains libres) en cas de réception d'un appel signalé par une sonnerie.  
L'appel commence.

suite à la page suivante →

## Pour mettre fin à un appel

Appuyez de nouveau sur  (mains libres) ou sur **(OFF)**.

Pour rejeter un appel entrant, appuyez sur  (mains libres) et maintenez cette touche enfoncée pendant 2 secondes.

## Réglage de gain du microphone

Vous pouvez commuter entre deux niveaux de volume différents (« LOW » ou « HI ») pour régler un niveau approprié pour votre interlocuteur en cours d'appel.

- 1 Appuyez sur **(5)** en cours d'appel.  
Le paramètre change comme suit :  
MIC-LOW ↔ MIC-HI

### Remarque

Le microphone de cet appareil se trouve à l'arrière de la façade (page 11). Ne masquez pas le microphone avec du ruban adhésif, etc.

## Appels

Si vous effectuez des appels à partir de cet appareil, la recomposition du numéro est utilisé.

- 1 Appuyez plusieurs fois sur **(SOURCE)** jusqu'à ce que « BT PHONE » s'affiche.
- 2 Appuyez sur  (mains libres) et maintenez cette touche enfoncée pendant au moins 3 secondes.  
L'appel commence.

## Pour mettre fin à un appel

Appuyez de nouveau sur  (mains libres) ou sur **(OFF)**.

Pour appeler un autre téléphone, utilisez votre téléphone mobile, puis transférez l'appel.  
Pour plus de détails sur le transfert d'appel, reportez-vous aux sections suivantes.

## Transfert d'appel

Pour activer/désactiver le périphérique approprié (cet appareil/le téléphone mobile), effectuez les vérifications suivantes.

- 1 Appuyez sur  (mains libres) et maintenez la touche enfoncée ou utilisez votre téléphone mobile.

Pour plus de détails sur le fonctionnement de votre téléphone mobile, reportez-vous à son manuel.

### Remarque

Selon votre téléphone mobile, la connexion mains libres peut être interrompue lorsque vous essayez d'effectuer un transfert d'appel.

## Activation de la composition vocale

Vous pouvez activer la composition vocale avec un téléphone mobile connecté à cet appareil en prononçant à voix haute le repère vocal mémorisé sur le téléphone mobile, puis en effectuant un appel.

- 1 Appuyez plusieurs fois sur **(SOURCE)** jusqu'à ce que « BT PHONE » s'affiche.
- 2 Appuyez sur  (mains libres).  
Le téléphone mobile passe en mode de composition vocale.
- 3 Prononcez voix haute le repère vocal mémorisé sur le téléphone mobile.  
Votre voix est reconnue et l'appel est effectué.

### Remarques

- Vérifiez au préalable que cet appareil et le téléphone mobile sont connectés.
- Mémorisez préalablement un repère vocal sur votre téléphone mobile.
- Si vous activez la composition vocale avec un téléphone mobile connecté à cet appareil, cette fonction risque de ne pas fonctionner dans certains cas.
- Des bruits, comme ceux du moteur qui tourne, peuvent interférer avec la reconnaissance vocale. Afin d'améliorer la reconnaissance, utilisez cette fonction dans des conditions où le bruit est réduit.
- Il est possible que la composition vocale soit inopérante dans certains cas, selon l'efficacité de la fonction de reconnaissance du téléphone mobile. Pour plus de détails, reportez-vous au site d'assistance (page 28).

### Conseils

- Parlez de la même façon que lorsque vous avez enregistré le repère vocal.
- Mémorisez un repère vocal alors que vous êtes installé dans la voiture, au moyen de cet appareil avec la source « BT PHONE » sélectionnée.

## Transmission en continu de musique

### Ecoute de musique à partir d'un périphérique audio

Vous pouvez écouter de la musique lue sur un périphérique audio sur cet appareil si le périphérique audio prend en charge le profil A2DP (Advanced Audio Distribution Profile) de la technologie Bluetooth.

- 1 Diminuez le volume de l'appareil.
- 2 Appuyez plusieurs fois sur **(SOURCE)** jusqu'à ce que « BT AUDIO » s'affiche.

**3 Faites fonctionner le périphérique audio pour commencer la lecture.**

**4 Réglez le volume sur cet appareil.**

### Réglage du niveau de volume

Le niveau de volume peut être réglé pour corriger toutes les différences entre l'appareil et le périphérique audio Bluetooth.

- 1 Démarrez la lecture sur le périphérique audio Bluetooth à un niveau de volume moyen.
- 2 Réglez votre appareil sur le volume d'écoute habituel.
- 3 Appuyez plusieurs fois sur la touche de sélection jusqu'à ce que l'indication « BTA » apparaisse, puis tournez la molette de réglage du volume pour régler le niveau d'entrée (-8 dB à +18 dB).

### Fonctionnement d'un périphérique audio avec cet appareil

Vous pouvez effectuer les opérations suivantes sur cet appareil si le périphérique audio prend en charge le profil AVRCP (Audio Video Remote Control Profile) de la technologie Bluetooth. (Le fonctionnement diffère selon le périphérique audio.)

Pour	Appuyez sur
Lire	⏸ (PAUSE)* sur cet appareil.
Interrompre la lecture	⏸ (PAUSE)* sur cet appareil.
Ignorer des plages	SEEK -/+ (⏮/⏭) [une fois par plage]

\* En fonction du périphérique, il peut être nécessaire d'appuyer deux fois sur la touche.

Les opérations autres que celles citées ci-dessus doivent être effectuées à partir du périphérique audio.

#### Remarques

- En cours de lecture sur le périphérique audio, les informations telles que le numéro/la durée de la plage, l'état de la lecture, etc., du périphérique connecté ne s'affichent pas sur cet appareil.
- Même si la source change sur cet appareil, la lecture ne s'interrompt pas sur le périphérique audio.

#### Conseil

Vous pouvez connecter un téléphone mobile compatible avec le profil A2DP (Advanced Audio Distribution Profile) comme périphérique audio et écouter de la musique.

## Suppression de l'enregistrement de l'ensemble des périphériques appariés

- 1 Appuyez sur (OFF).  
Cet appareil est mis hors tension.
- 2 Si « ⓧ » s'allume, appuyez sur (BT) et maintenez la touche enfoncée jusqu'à ce que « ⓧ » s'éteigne.
- 3 Appuyez sur la touche de sélection et maintenez-la enfoncée.
- 4 Appuyez plusieurs fois sur la touche de sélection jusqu'à ce que « BT INIT » s'affiche.
- 5 Appuyez sur (SEEK) +.  
L'initialisation démarre.  
L'annulation de tous les enregistrements prend 3 secondes. Ne mettez pas l'appareil hors tension lorsque « INITIAL » clignote.

## Autres fonctions

### Modification des réglages du son

#### Réglage des caractéristiques du son

**1 Appuyez plusieurs fois sur la touche de sélection jusqu'à ce que le paramètre souhaité s'affiche.**

**2 Tournez la molette de réglage pour régler le paramètre sélectionné.**

Le réglage est terminé au bout de 5 secondes et la fenêtre d'affichage revient au mode de lecture/réception normale.

Les paramètres suivants peuvent être réglés (reportez-vous à la page indiquée pour plus de détails) :

#### EQ3

Permet de sélectionner une courbe d'égaliseur parmi 7 styles de musique différents.

**LOW**\*1, **MID**\*1, **HI**\*1 (page 20)

#### BAL (Balance)

Permet de régler la balance audio entre les haut-parleurs gauche et droit.

#### FAD (Equilibre)

Permet de régler le niveau relatif entre les haut-parleurs avant et arrière.

**SUB**\*2 (Volume du caisson de graves)

Permet de régler le volume du caisson de graves. (« ATT » est le réglage le plus bas.)

**AUX**\*3 (Niveau AUX)

Permet de régler le niveau du volume pour chaque appareil auxiliaire connecté :

« +18 dB » – « 0 dB » – « -8 dB ».

Ce réglage évite de régler le niveau du volume entre les sources.

**BTA**\*4 (BT-Niveau audio)

Permet de régler le niveau du volume de chaque périphérique audio Bluetooth connecté. Ce réglage annule le besoin de régler le niveau du volume entre les sources (page 19).

Niveau réglable : « +18 dB » – « 0 dB » – « -8 dB ».

\*1 Lorsque EQ3 est activé.

\*2 Lorsque la sortie audio est réglée sur « SUB-OUT » (page 21).

\*3 Lorsque la source AUX est activée.

\*4 Lorsque la source audio Bluetooth est activée (page 18).

## Personnalisation de la courbe de l'égaliseur — EQ3

L'option « CUSTOM » de EQ3 vous permet de définir vos propres réglages de l'égaliseur.

**1 Sélectionnez une source, puis appuyez plusieurs fois sur la touche de sélection pour sélectionner « EQ3 ».**

**2 Tournez la molette de réglage pour sélectionner « CUSTOM ».**

**3 Appuyez plusieurs fois sur la touche de sélection jusqu'à ce que « LOW », « MID » ou « HI » apparaisse.**

**4 Tournez la molette de réglage pour régler le paramètre sélectionné.**

Le niveau de volume peut être réglé par incréments de 1 dB, de -10 dB à +10 dB.

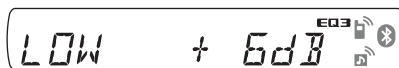

Répétez les étapes 3 et 4 pour régler la courbe de l'égaliseur.

Pour restaurer la courbe par défaut de l'égaliseur, appuyez sur la touche de sélection et maintenez-la enfoncée avant la fin du réglage.

Le réglage est terminé au bout de 5 secondes et la fenêtre d'affichage revient au mode de lecture/réception normale.

#### Conseil

D'autres types d'égaliseur peuvent aussi être réglés.

## Réglage des paramètres de configuration — SET

**1 Appuyez sur la touche de sélection et maintenez-la enfoncée.**

L'écran de configuration apparaît.

**2 Appuyez plusieurs fois sur la touche de sélection jusqu'à ce que le paramètre souhaité s'affiche.**

**3 Tournez la molette de réglage pour sélectionner le réglage (par exemple, « ON » ou « OFF »).**

**4 Appuyez sur la touche de sélection et maintenez-la enfoncée.**

Une fois le réglage terminé, la fenêtre d'affichage revient au mode de lecture/réception normale.

#### Remarque

Les rubriques affichées diffèrent selon la source et le réglage.



Les paramètres suivants peuvent être réglés (reportez-vous à la page indiquée pour plus de détails) :

**CLOCK-ADJ** (Réglage de l'horloge) (page 8)

**CT** (Heure) (page 14, 15)

**BEEP**

Permet d'activer le bip : « ON », « OFF ».

**AUX-A**\*<sup>1</sup> (Son AUX)

Permet d'activer l'affichage de la source AUX : « ON », « OFF » (page 21).

**A.OFF**

Permet d'éteindre automatiquement l'appareil après une durée spécifiée lors de sa mise hors tension : « NO », « 30S » (seconds), « 30M » (minutes), « 60M » (minutes).

**SUB/REAR**\*<sup>1</sup>

Permet de commuter la sortie audio : « SUB-OUT » (caisson de graves), « REAR-OUT » (amplificateur de puissance).

**DEMO** (Démonstration)

Permet d'activer la démonstration : « ON », « OFF ».

**DIM** (Régulateur de luminosité)

Permet de changer la luminosité de l'affichage : « ON », « OFF ».

**A.SCRL** (Défilement automatique)

Permet de faire défiler automatiquement de longs paramètres : « ON », « OFF ».

**LOCAL** (Mode de recherche locale)

– « ON » : permet de régler uniquement les stations émettant des signaux forts.  
– « OFF » : permet de régler la réception normale.

**MONO**\*<sup>2</sup> (Mode monaural)

Permet de sélectionner le mode de réception monaural, afin d'améliorer la réception FM de mauvaise qualité : « ON », « OFF ».

**REG**\*<sup>2</sup> (Régional) (page 14)

**LPF**\*<sup>3</sup> (Filtre passe-bas)

Permet de sélectionner la fréquence de coupure du caisson de graves : « OFF », « 80Hz », « 100Hz », « 120Hz », « 140Hz », « 160Hz ».

**LPF NORM/REV**\*<sup>3</sup> (Filtre passe-bas normal/inversé)

Permet de sélectionner la phase lorsque la fonction LPF est activée : « NORM », « REV ».

**HPF** (Filtre passe-haut)

Permet de sélectionner la fréquence de coupure du haut-parleur avant/arrière : « OFF », « 80Hz », « 100Hz », « 120Hz », « 140Hz », « 160Hz ».

**LOUD** (Intensité sonore)

Permet de renforcer les basses et aigus pour obtenir un son clair à des niveaux de volume bas : « ON », « OFF ».

**BTM** (page 13)

**BT INIT**\*<sup>1</sup> (page 19)

\*<sup>1</sup> Lorsque l'appareil est hors tension.

\*<sup>2</sup> Lorsqu'une station FM est captée.

\*<sup>3</sup> Lorsque la sortie audio est réglée sur « SUB-OUT ».

## Utilisation d'un appareil en option

### Appareil audio auxiliaire

En raccordant un appareil audio portable en option à la prise d'entrée AUX (mini-prise stéréo) de l'appareil, puis en sélectionnant simplement la source, vous pouvez l'écouter par l'intermédiaire des haut-parleurs du véhicule. Le niveau de volume peut être réglé pour corriger toutes les différences entre l'appareil et l'appareil audio portatif. Suivez la procédure ci-dessous :

### Raccordement de l'appareil audio portatif

- 1 Mettez l'appareil audio portatif hors tension.
- 2 Diminuez le volume de l'appareil.
- 3 Effectuez le raccordement à l'appareil.

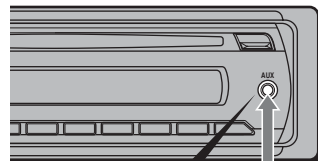

Cordon de raccordement\* (non fourni)

\* Veillez à utiliser une fiche droite.

### Réglage du niveau de volume

Avant de commencer la lecture, n'oubliez pas de régler le volume de chaque périphérique audio raccordé.

- 1 Diminuez le volume de l'appareil.
- 2 Appuyez plusieurs fois sur **(SOURCE)** jusqu'à ce que l'indication « AUX » apparaisse.  
« AUX FRONT IN » apparaîtra.

- 3 Démarrez la lecture sur le périphérique audio portable, à un niveau de volume moyen.
- 4 Réglez votre appareil sur le volume d'écoute habituel.
- 5 Réglez le niveau d'entrée (page 20).

## Changeur CD

### Sélection du changeur

- 1 Appuyez plusieurs fois sur **(SOURCE)** jusqu'à ce que l'indication « CD » apparaisse.
- 2 Appuyez plusieurs fois sur **(MODE)** jusqu'à ce que le changeur souhaité apparaisse.



La lecture commence.

### Saut d'albums et de disques

- 1 En cours de lecture, appuyez sur **(1)/(2)** (ALBUM -/+).

Pour sauter	Appuyez sur <b>(1)/(2)</b> (ALBUM -/+)
l'album	puis relâchez (maintenez la touche enfoncée brièvement).
l'album en continu	dans les 2 secondes après avoir relâché la touche pour la première fois.
des disques	de façon répétée.
des disques en continu	et appuyez de nouveau sur la touche dans les 2 secondes, puis maintenez-la enfoncée.

### Lecture répétée et aléatoire

- 1 En cours de lecture, appuyez plusieurs fois sur **(3)** (REP) ou sur **(4)** (SHUF) jusqu'à ce que le réglage souhaité apparaisse.

Sélectionnez	Pour lire
<b>DISC</b>	un disque en boucle.
<b>SHUF CHANGER</b>	des plages du changeur dans un ordre aléatoire.
<b>SHUF ALL</b>	des plages de tous les périphériques dans un ordre aléatoire.

Pour rétablir le mode de lecture normale, sélectionnez « **OFF** » ou « **SHUF OFF** ».

## Satellite de commande RM-X4S

### Fixation de l'étiquette

Fixez l'étiquette comportant les indications en fonction de la position de montage du satellite de commande.

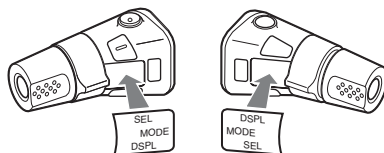

### Emplacement des commandes

Les touches du satellite de commande commandent les mêmes fonctions que les touches correspondantes de l'appareil.

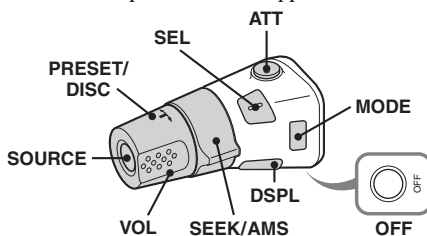

Les commandes suivantes du satellite de commande ne s'utilisent pas de la même manière que celles de l'appareil.

- **Touche ATT (atténuation du son)**  
Permet d'atténuer le son. Appuyez de nouveau sur cette touche pour annuler.
- **Touche SEL (sélection)**  
Identique à la touche de sélection de l'appareil.  
**Commande PRESET/DISC**  
**CD** : identique à **(1)/(2)** (ALBUM -/+) sur l'appareil (enfoncez et tournez).  
**Radio** : pour recevoir des stations enregistrées (enfoncez et tournez).
- **Commande VOL (volume)**  
Identique à la molette de réglage de l'appareil (tournez).
- **Commande SEEK/AMS**  
Identique à la touche **(SEEK)** +/- de l'appareil (tournez ou tournez et maintenez la touche enfoncée).
- **Touche DSPL (affichage)**  
Permet de modifier les paramètres d'affichage.

## Modification du sens de fonctionnement

Le sens de fonctionnement des commandes est réglé par défaut comme indiqué sur l'illustration ci-dessous.

Pour augmenter

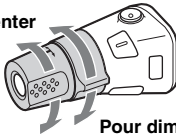

Pour diminuer

Si vous devez monter le satellite de commande du côté droit de la colonne de direction, vous pouvez inverser le sens de fonctionnement.

- 1 Appuyez sur la touche (SEL) et maintenez-la enfoncée tout en appuyant sur la commande VOL.

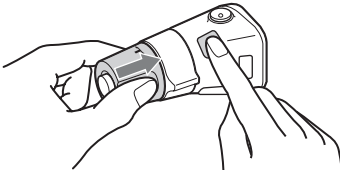

## Informations complémentaires

### Précautions

- Si votre véhicule est resté garé en plein soleil, laissez l'appareil refroidir avant de l'utiliser.
- L'antenne électrique se déploie automatiquement.

### Condensation

En cas de formation de condensation à l'intérieur de l'appareil, retirez le disque et attendez environ une heure que l'appareil sèche, sinon il risque de ne pas fonctionner correctement.

### Pour conserver un son de haute qualité

Ne renversez pas de liquides sur l'appareil ou sur les disques.

### Remarques sur les disques

- N'exposez pas les disques en plein soleil ou à des sources de chaleur comme des conduits d'air chaud et ne les laissez pas non plus dans un véhicule garé en plein soleil.
- Avant de commencer la lecture, essuyez les disques du centre vers l'extérieur à l'aide d'un chiffon de nettoyage. N'utilisez pas de solvants tels que de l'essence, du diluant ou des nettoyeurs disponibles dans le commerce.
- Cet appareil est conçu pour la lecture des disques conformes à la norme Compact Disc (CD). Les DualDiscs et certains disques audio encodés à l'aide de technologies de protection des droits d'auteur ne sont pas conformes à la norme Compact Disc (CD), c'est pourquoi ils risquent de ne pas pouvoir être lus sur cet appareil.
- **Disques INCOMPATIBLES avec cet appareil**
  - Disques sur lesquels sont collés des étiquettes, des autocollants, du ruban adhésif ou du papier. Cela risquerait d'entraîner un problème de fonctionnement ou d'abîmer irrémédiablement le disque.
  - Disques de formes non standard (en forme de cœur, de carré, d'étoile). Vous risquez d'endommager votre appareil si vous essayez de le faire.
  - Disques de 8 cm .



suite à la page suivante →

## Remarques sur les disques CD-R/CD-RW

- Nombre maximal : (CD-R/CD-RW uniquement)
  - dossiers (albums) : 150 (y compris le dossier racine)
  - fichiers (plages) et dossiers : 300 (ce chiffre peut être inférieur à 300 si les noms de dossier/fichier contiennent de nombreux caractères)
  - caractères affichables pour un nom de dossier/fichier : 32 (Joliet) ou 64 (Romeo)
- Si le disque en multisession commence par une session CD-DA, il est reconnu comme un disque CD-DA et les autres sessions ne sont pas lues.
- **Disques INCOMPATIBLES avec cet appareil**
  - CD-R/CD-RW contenant un enregistrement de mauvaise qualité ;
  - CD-R/CD-RW enregistrés sur un périphérique d'enregistrement non compatible ;
  - CD-R/CD-RW finalisés de manière incorrecte ;
  - CD-R/CD-RW autres que ceux enregistrés au format audio CD ou au format MP3 conforme à la norme ISO9660 Niveau 1/Niveau 2, Joliet/Romeo ou multisession.

## Remarque

Il est possible que le son soit intermittent lors de la lecture d'un fichier MP3 à haut débit binaire, par exemple 320 Kbit/s.

## A propos des fichiers WMA

- WMA, qui est l'abréviation de Windows Media Audio, est un format standard de compression des fichiers musicaux. Il comprime les données de CD audio à environ un 1/22e\* de leur taille initiale.
- L'étiquette WMA compte 63 caractères.
- Lors de l'identification d'un fichier WMA, veillez à ajouter l'extension de fichier « .wma » au nom de fichier.
- Lors de la lecture ou de l'avance rapide/du retour dans un fichier WMA VBR (Variable Bit Rate), la durée de lecture écoulée risque de ne pas s'afficher correctement.

\* uniquement pour 64 Kbits/s

## Remarque

La lecture des fichiers WMA suivants n'est pas prise en charge.

- compression sans perte
- protection des droits d'auteur

## Ordre de lecture des fichiers MP3/WMA

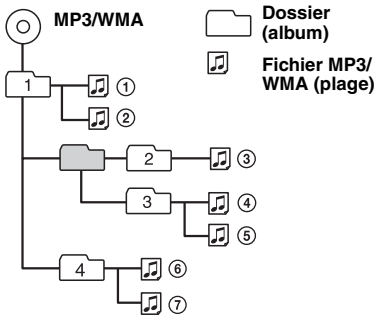

## A propos des fichiers MP3

- MP3, qui est l'abréviation de MPEG-1 Audio Layer-3, est un format standard de compression de fichiers musicaux. Elle comprime les données de CD audio à environ 1/10e de leur taille initiale.
- Versions 1.0, 1.1, 2.2, 2.3 et 2.4 des étiquettes ID3 applicables aux fichiers MP3 uniquement. L'étiquette ID3 compte 15/30 caractères (1.0 et 1.1) ou 63/126 caractères (2.2, 2.3 et 2.4).
- Lors de l'identification d'un fichier MP3, veillez à ajouter l'extension de fichier « .mp3 » au nom de fichier.
- Lors de la lecture ou de l'avance rapide/du retour dans un fichier MP3 VBR (Variable Bit Rate), la durée de lecture écoulée risque de ne pas s'afficher correctement.

## A propos de la fonction Bluetooth

### Qu'est-ce que la technologie Bluetooth ?

- La technologie sans fil Bluetooth est une technologie sans fil à courte portée qui permet la communication de données sans fil entre des appareils numériques tels qu'un téléphone mobile et un casque d'écoute. La technologie Bluetooth sans fil fonctionne dans un rayon d'environ 10 m. La connexion de deux appareils est courante, mais certains peuvent être connectés simultanément à plusieurs périphériques.
- Il n'est pas nécessaire d'utiliser un câble pour la connexion, car la technologie Bluetooth est une technologie sans fil. Il n'est pas non plus nécessaire que les appareils soient face à face, contrairement à la technologie infrarouge. Par exemple, vous pouvez utiliser un tel périphérique tout en transportant dans un sac ou dans votre poche.
- La technologie Bluetooth est une norme internationale prise en charge par des millions de sociétés à travers le monde et utilisée par différentes sociétés du monde entier.

### Communication Bluetooth

- La technologie sans fil Bluetooth fonctionne dans un rayon d'environ 10 m. La portée de communication maximum peut varier selon les obstacles (personne, métal, mur, etc.) ou l'environnement électromagnétique.
- Les conditions suivantes peuvent affecter la sensibilité de la communication Bluetooth :
  - un obstacle, par exemple une personne, un objet métallique ou un mur se trouve entre cet appareil et le périphérique Bluetooth ;

- un appareil utilisant une fréquence de 2,4 GHz, par exemple un périphérique LAN sans fil, un téléphone sans fil ou un four à micro-ondes est utilisé à proximité de cet appareil.
- Etant donné que les périphériques Bluetooth et les périphériques LAN sans fil (IEEE802.11b/g) utilisent la même fréquence, des interférences en hyperfréquences peuvent survenir et entraîner une dégradation de la vitesse de communication, des parasites ou une connexion non valide si cet appareil est utilisé à proximité d'un périphérique LAN sans fil. En pareil cas, prenez les mesures suivantes :
  - utilisez cet appareil à au moins 10 m du périphérique LAN sans fil ;
  - si cet appareil est utilisé dans un rayon de 10 m par rapport au périphérique LAN sans fil, mettez ce dernier hors tension ;
  - installez cet appareil et le périphérique Bluetooth aussi près que possible l'un de l'autre.
- Les émissions d'hyperfréquences d'un périphérique Bluetooth peuvent perturber le fonctionnement des appareils médicaux électroniques. Mettez cet appareil ainsi que les autres périphériques Bluetooth situés dans les endroits suivants hors tension afin d'éviter tout accident :
  - endroits où du gaz inflammable est présent, dans un hôpital, un train, un avion ou une station service ;
  - à proximité de portes automatiques ou d'alarmes incendie.
- Cet appareil prend en charge les capacités de sécurité conformes à la norme Bluetooth pour offrir une connexion sécurisée lors de l'utilisation de la technologie sans fil. Cependant, la sécurité peut être insuffisante selon le réglage. Soyez prudent lorsque vous communiquez au moyen de la technologie sans fil Bluetooth.
- Nous ne pouvons être tenus responsables de la fuite d'informations lors d'une communication Bluetooth.
- La connexion ne peut pas être garantie avec tous les périphériques Bluetooth.
  - Un périphérique doté de la fonction Bluetooth doit être conforme à la norme Bluetooth spécifiée par Bluetooth SIG et être authentifié.
  - Même si le périphérique raccordé est conforme à la norme Bluetooth précédemment mentionnée, certains périphériques risquent de ne pas se connecter ou de ne pas fonctionner correctement, selon leurs caractéristiques ou spécifications.
  - Lors de communications téléphoniques en mains libres, des parasites peuvent se produire, en fonction du périphérique ou de l'environnement de communication.
- Selon le périphérique à connecter, le délai avant le début de la communication peut être plus ou moins long.

## Autres

- L'appareil Bluetooth peut ne pas fonctionner avec les téléphones mobiles, en fonction des conditions des ondes radio et de l'endroit où l'appareil est utilisé.
- Si vous éprouvez une gêne après avoir utilisé l'appareil Bluetooth, cessez de l'utiliser immédiatement. Si le problème persiste, consultez votre revendeur Sony le plus proche.

Si vous avez des questions ou des problèmes concernant cet appareil qui ne sont pas abordés dans ce mode d'emploi, contactez votre revendeur Sony.

## Entretien

### Remplacement de la pile au lithium de la mini-télécommande

Dans des conditions d'utilisation normales, la pile dure environ 1 an. (En fonction des conditions d'utilisation, sa durée de vie peut être plus courte.) Lorsque la pile est faible, la portée de la mini-télécommande diminue. Remplacez la pile par une pile au lithium CR2025 neuve. L'utilisation de tout autre type de pile présente un risque d'incendie ou d'explosion.

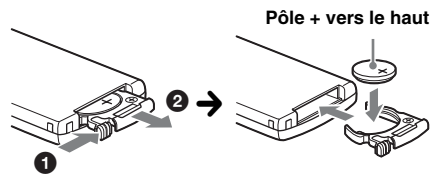

#### Remarques sur la pile au lithium

- Tenez la pile au lithium hors de la portée des enfants. En cas d'ingestion de la pile, consultez immédiatement un médecin.
- Essuyez la pile avec un chiffon sec pour assurer un bon contact.
- Veillez à respecter la polarité lors de l'installation de la pile.
- Ne tenez pas la pile avec des pinces métalliques, car cela pourrait entraîner un court-circuit.

#### ATTENTION

Utilisée de façon incorrecte, la pile peut exploser. Ne pas la recharger, la démonter ni la jeter au feu.

suite à la page suivante →

## Remplacement du fusible

Lorsque vous remplacez le fusible, veillez à utiliser un fusible dont l'intensité, en ampères, correspond à la valeur indiquée sur le fusible usagé. Si le fusible saute, vérifiez le branchement de l'alimentation et remplacez-le. Si le nouveau fusible saute également, il est possible que l'appareil soit défectueux. Dans ce cas, consultez votre revendeur Sony le plus proche.

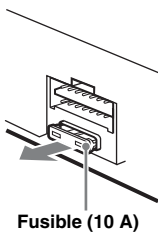

## Nettoyage des connecteurs

L'appareil risque de ne pas fonctionner correctement si les connecteurs entre l'appareil et la façade sont souillés. Pour éviter cette situation, détachez la façade (page 8) et nettoyez les connecteurs à l'aide d'un coton-tige. N'exercez pas une pression excessive, sinon les connecteurs risquent d'être endommagés.

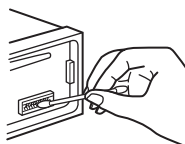

Appareil principal

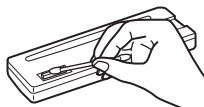

Arrière de la façade

### Remarques

- Pour plus de sécurité, coupez le moteur avant de nettoyer les connecteurs et retirez la clé du contact.
- Ne touchez jamais les connecteurs directement avec les doigts ou avec un objet métallique.

## Retrait de l'appareil

### 1 Retirez le tour de protection.

- 1 Retirez la façade (page 8).
- 2 Pincez les deux côtés du tour de protection, puis tirez-le.

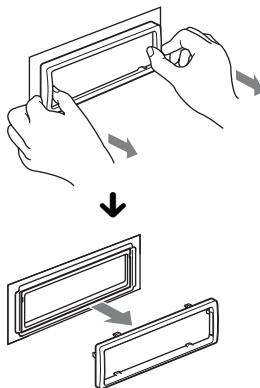

### 2 Retirez l'appareil.

- 1 Insérez simultanément deux clés de déblocage jusqu'à ce qu'elles émettent un déclic.

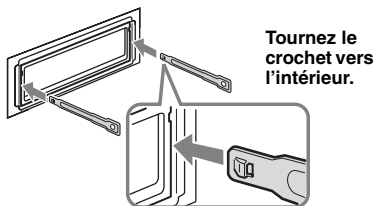

- 2 Tirez sur les clés de déblocage pour extraire l'appareil.

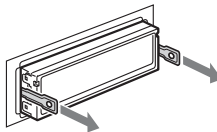

- 3 Faites glisser l'appareil en dehors de son support.

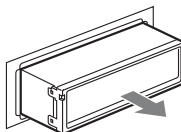

## Spécifications

### Lecteur CD

**Rapport signal/bruit :** 120 dB

**Réponse en fréquence :** 10 à 20 000 Hz

**Pleurage et scintillement :** en dessous du seuil mesurable

### Radio

#### FM

**Plage de syntonisation :** 87,5 à 108,0 MHz

**Borne d'antenne :** connecteur d'antenne externe

**Fréquence intermédiaire :** 150 kHz

**Sensibilité utile :** 10 dBf

**Sélectivité :** 75 dB à 400 kHz

**Rapport signal/bruit :** 70 dB (mono)

**Séparation :** 40 dB à 1 kHz

**Réponse en fréquence :** 20 à 15 000 Hz

#### MW (PO)/LW (GO)

**Plage de syntonisation :**

MW (PO) : 531 à 1 602 kHz

LW (GO) : 153 à 279 kHz

**Borne d'antenne :** connecteur d'antenne externe

**Fréquence intermédiaire :** 25 kHz

**Sensibilité :** MW : 26 µV, LW : 45 µV

### Communication sans fil

**Système de communication :**

Norme Bluetooth version 2.0

**Sortie :**

Norme Bluetooth Power Class 2 (Max. +4 dBm)

**Portée de communication maximale :**

En ligne directe : environ 10 m\*1

**Bande de fréquences :**

Bande de 2,4 GHz (2,4000 à 2,4835 GHz)

**Méthode de modulation :** FHSS

**Profils Bluetooth compatibles\*2 :**

A2DP (Advanced Audio Distribution Profile)

AVRCP (Audio Video Remote Control Profile)

HFP (Handsfree Profile) 1.5

HSP (Headset Profile)

\*1 La portée réelle varie en fonction de nombreux facteurs tels que la présence d'obstacles entre les périphériques, les champs magnétiques autour des fours à micro-ondes, l'électricité statique, la sensibilité de la réception, les performances de l'antenne, le système d'exploitation, les applications logicielles, etc.

\*2 Les profils standard Bluetooth sont destinés à la communication Bluetooth entre les périphériques.

### Amplificateur de puissance

**Sortie :** sorties haut-parleurs (connecteurs de sécurité)

**Impédance des haut-parleurs :** 4 à 8 ohms

**Puissance de sortie maximale :** 52 W × 4 (à 4 ohms)

## Généralités

**Sorties :**

Borne de sorties audio (commutable avant, caisson de graves/arrière)

Borne de sortie du caisson de graves (mono)

Borne de commande de relais d'antenne électrique

Borne de commande d'amplificateur de puissance

**Entrées :**

Borne d'entrée de commande à distance

Borne d'entrée d'antenne

Borne de commande ATT téléphone

Borne d'entrée de commande BUS

Borne d'entrée audio BUS

Prise d'entrée AUX (mini-prise stéréo)

**Commandes de tonalité :**

Graves : ±10 dB à 60 Hz (XPLOD)

Médiums : ±10 dB à 1 kHz (XPLOD)

Aigus : ±10 dB à 10 kHz (XPLOD)

**Alimentation :** batterie de véhicule 12 V CC (masse négative)

**Dimensions :** environ 178 × 50 × 179 mm (l/h/p)

**Dimensions du support :** environ 182 × 53 × 162 mm (l/h/p)

**Poids :** environ 1,2 kg

**Accessoires fournis :**

Mini-télécommande : RM-X304

Composants destinés à l'installation et au raccordement (1 jeu)

**Appareils/accessoires en option :**

Satellite de commande : RM-X4S

Câble BUS (fourni avec un cordon à broches

RCA) : RC-61 (1 m), RC-62 (2 m)

Changeur CD (6 disques) : CDX-T69

Sélecteur de source : XA-C40

Adaptateur d'interface pour iPod : XA-120IP

Il est possible que votre revendeur ne propose pas certains des accessoires repris ci-dessus. Demandez-lui des informations détaillées.

*La conception et les spécifications sont sujettes à modification sans préavis.*



- Aucun retardateur de flamme halogéné n'est utilisé dans certaines cartes à circuits imprimés.
- Aucun retardateur de flamme halogéné n'est utilisé dans la composition des coques.
- Du papier est utilisé pour les cales d'emballage.

## Dépannage

La liste de contrôles suivante vous aidera à remédier aux problèmes que vous pourriez rencontrer avec cet appareil.

Avant de passer en revue la liste de contrôles ci-dessous, vérifiez les procédures de raccordement et d'utilisation.

Si le problème persiste, consultez le site d'assistance suivant.

### Site d'assistance

<http://support.sony-europe.com/>

## Généralités

### L'appareil n'est pas alimenté.

- Vérifiez le raccordement ou le fusible.
- Si vous mettez l'appareil hors tension et que l'affichage disparaît, vous ne pouvez pas le commander avec la mini-télécommande.  
→ Mettez l'appareil sous tension.

### L'antenne électrique ne se déploie pas.

L'antenne électrique ne dispose pas de boîtier de relais.

### Aucun son.

- La fonction ATT est activée ou la fonction ATT téléphone (lorsque le câble d'interface d'un téléphone embarqué est raccordé au fil ATT) est activée.
- La position de la commande d'équilibre avant-arrière « FAD » n'est pas réglée sur un système à 2 haut-parleurs.
- Le périphérique audio Bluetooth est en pause.  
→ Annulez la pause.

### Aucun bip n'est émis.

- Le bip est désactivé (page 21).
- Un amplificateur de puissance en option est raccordé et vous n'utilisez pas l'amplificateur intégré.

### Le contenu de la mémoire a été effacé.

- La touche RESET a été enfoncée.  
→ Recommencez la procédure d'enregistrement dans la mémoire.
- Le câble d'alimentation ou la batterie a été débranché ou n'est pas correctement raccordé.

### Les stations mémorisées et l'heure sont effacées.

### Le fusible a sauté.

### Emission de bruit lorsque la position de la clé de contact est modifiée.

Les fils ne sont pas raccordés correctement au connecteur d'alimentation du véhicule destiné aux accessoires.

### En cours de lecture ou de réception, le mode de démonstration démarre.

Si aucune opération n'est effectuée dans les 5 minutes avec la fonction « DEMO-ON » activée, le mode de démonstration démarre.

→ Sélectionnez « DEMO-OFF » (page 21).

### L'affichage disparaît de la fenêtre d'affichage ou il ne s'affiche pas.

- Le régulateur de luminosité est réglé sur « DIM-ON » (page 21).
- L'affichage est désactivé si vous maintenez la touche **(OFF)** enfoncée.  
→ Appuyez sur la touche **(OFF)** de l'appareil et maintenez-la enfoncée jusqu'à ce que l'affichage apparaisse.
- Les connecteurs sont sales (page 26).

### La fonction arrêt automatique ne fonctionne pas.

L'appareil est sous tension. La fonction arrêt automatique s'active une fois l'appareil mis hors tension.

→ Mettez l'appareil hors tension.

## Lecture de CD

### Impossible de charger le disque.

- Un autre disque est déjà en place.
- Le disque a été introduit de force à l'envers ou dans le mauvais sens.

### La lecture du disque ne commence pas.

- Le disque est défectueux ou sale.
- Les disques CD-R/CD-RW ne sont pas destinés à un usage audio (page 24).

### Impossible de lire des fichiers MP3/WMA.

Le disque n'est compatible ni avec le format, ni avec la version MP3/WMA (page 24).

### Certains fichiers MP3/WMA exigent un délai plus long que d'autres avant le début de la lecture.

La lecture des types de disques suivants exige un délai de démarrage plus long :

- disques comportant une hiérarchie de dossiers complexe ;
- disques enregistrés en multiseSSION ;
- disques auxquels il est possible d'ajouter des données.

### Les rubriques d'affichage ne défilent pas.

- Pour les disques contenant un grand nombre de caractères, le défilement peut être inopérant.
- « A.SCRL » est réglé sur « OFF ».  
→ Sélectionnez « A.SCRL-ON » (page 21).  
→ Appuyez sur **(DSPL)** (SCRL) et maintenez la touche enfoncée.

### Le son saute.

- L'installation est incorrecte.  
→ Installez l'appareil suivant un angle de moins de 45° dans un endroit stable de la voiture.
- Le disque est défectueux ou sale.

### Les touches de commande sont inopérantes.

### Le disque ne s'éjecte pas.

Appuyez sur la touche RESET (page 7).



## Réception radio

### Impossible de capter des stations.

#### Le son comporte des parasites.

Le raccordement est incorrect.

- Raccordez un câble de commande d'antenne électrique (bleu) ou un câble d'alimentation d'accessoire (rouge) au câble d'alimentation de l'amplificateur d'antenne du véhicule (uniquement si votre véhicule est équipé d'une antenne FM/MW (PO)/LW (GO) intégrée dans la vitre arrière/latérale).
- Vérifiez le raccordement de l'antenne du véhicule.
- Si l'antenne automatique ne se déploie pas, vérifiez le raccordement du câble de commande d'antenne électrique.

### Impossible de capter une station présélectionnée.

- Enregistrez la fréquence correcte dans la mémoire.
- Le signal capté est trop faible.

### Le réglage automatique des stations est impossible.

- Le réglage du mode de recherche locale est incorrect.
  - La recherche de fréquences s'arrête trop souvent : Sélectionnez « LOCAL-ON » (page 21).
  - La recherche de fréquences ne s'arrête sur aucune station : Sélectionnez « LOCAL-OFF » (page 21).
- Le signal capté est trop faible.
  - Réglez manuellement la fréquence.

### En cours de réception FM, l'indication « ST » clignote.

- Réglez la fréquence correctement.
- Le signal capté est trop faible.
  - Sélectionnez « MONO-ON » (page 21).

### Un programme FM émis en stéréo est entendu en mono.

L'appareil est en mode de réception mono.  
→ Sélectionnez « MONO-OFF » (page 21).

## Fonction RDS

### Une recherche (SEEK) commence après quelques secondes d'écoute.

La station ne diffuse pas de programmes de radioguidage (fonction TP désactivée) ou le signal capté est faible.  
→ Désactivez TA (page 14).

### Aucun message de radioguidage.

- Activez TA (page 14).
- La station n'émet pas de messages de radioguidage, malgré l'indication TP.
  - Réglez la fréquence pour capter une autre station.

### PTY affiche « - - - - - ».

- La station actuellement captée n'est pas une station RDS.
- Les données RDS n'ont pas été reçues.
- La station ne spécifie pas le type d'émission.

## Fonction Bluetooth

### Le périphérique à connecter ne détecte pas cet appareil.

- Avant de procéder au pairage, réglez cet appareil en mode d'attente de pairage.
- En cours de connexion avec un périphérique Bluetooth, cet appareil ne peut pas être détecté par un autre périphérique. Désactivez la connexion en cours et recherchez l'appareil à partir de l'autre périphérique.
- Une fois le pairage du périphérique effectué, activez l'émission du signal Bluetooth (page 17).

### Impossible d'établir la connexion.

- Connectez-vous à cet appareil depuis un périphérique Bluetooth ou vice versa. La connexion est commandée d'un côté (cet appareil ou le périphérique Bluetooth), mais pas des deux.
- Vérifiez les procédures de pairage et de connexion en vous reportant au manuel de l'autre périphérique, etc., puis effectuez à nouveau cette opération.

### Le volume de la voix du correspondant est faible.

Réglez le niveau de volume.

### Un interlocuteur trouve le volume est trop faible ou trop élevé.

Réglez le volume en conséquence à l'aide du réglage de gain du microphone (page 18).

### Il y a de l'écho ou des parasites pendant les conversations téléphoniques.

- Baissez le volume.
- Si les bruits ambiants autres que ceux de la conversation téléphonique sont forts, essayez de les réduire.  
Par exemple : si une fenêtre est ouverte et que le bruit du trafic, par exemple, est fort, fermez la fenêtre. Si la climatisation fait beaucoup de bruit, baissez-la.

### Le téléphone n'est pas connecté.

En cours de lecture audio Bluetooth, le téléphone n'est pas connecté, même si vous appuyez sur  (mains libres).

→ Connectez-vous depuis le téléphone.

### La qualité sonore du téléphone est mauvaise.

La qualité sonore du téléphone dépend des conditions de réception du téléphone mobile.  
→ Déplacez votre véhicule dans un endroit où la réception est meilleure si celle-ci est mauvaise.

### Le volume du périphérique audio raccordé est faible (élevé).

Le niveau de volume varie d'un périphérique audio à l'autre.  
→ Réglez le volume du périphérique audio connecté ou de cet appareil.

suite à la page suivante →

---

## Le son saute en cours de lecture d'un périphérique audio Bluetooth.

- Réduisez la distance entre l'appareil et le périphérique audio Bluetooth.
- Si le périphérique audio Bluetooth est rangé dans un étui qui interromp le signal, sortez-le de cet étui pour l'utiliser.
- Plusieurs périphériques Bluetooth ou autres périphériques qui émettent des ondes radio sont utilisés à proximité.
  - Mettez les autres périphériques hors tension.
  - Réduisez la distance à partir des autres périphériques.
- Le son de lecture s'arrête momentanément lorsque la connexion entre cet appareil et le téléphone mobile est en cours d'établissement. Il ne s'agit pas d'un problème de fonctionnement.

---

## Impossible de commander le périphérique audio Bluetooth connecté.

Vérifiez que le périphérique audio Bluetooth connecté prend en charge le profil AVRCP.

---

## Certaines fonctions ne sont pas activées.

Vérifiez que le périphérique à connecter prend en charge les fonctions en question.

---

## Un appel est pris par inadvertance

Le téléphone connecté est réglé pour répondre automatiquement à un appel.

---

## Aucun son n'est émis par les haut-parleurs du véhicule lors d'un appel en mains libres.

Si le son est émis par le téléphone mobile, réglez ce dernier de sorte qu'il émette le son via les haut-parleurs du véhicule.

---

## « OFF BT » apparaît lors de l'initialisation.

Appuyez sur (BT) et maintenez la touche enfoncée jusqu'à ce que «  » s'éteigne. Puis, procédez de nouveau à l'initialisation (page 19).

---

## Affichage des erreurs et messages

---

### ERROR\*1

- Le disque est sale ou inséré à l'envers.\*2
  - Nettoyez le disque ou insérez-le correctement.
- Un disque vierge a été inséré.
- Le disque ne peut pas être lu en raison d'un problème.
  - Insérez-en un autre.
- Appuyez sur  pour retirer le disque.

---

### FAILURE

Les haut-parleurs ou les amplificateurs ne sont pas raccordés correctement.

→ Reportez-vous au manuel d'installation/de raccordements de ce modèle pour vérifier le raccordement.

---

### LOAD

Le changeur CD est en train de charger le disque.  
→ Attendez que cette opération soit terminée.

---

### L. SEEK +/-

Le mode de recherche locale est activé en cours de recherche automatique des fréquences.

---

### NO AF

Il n'existe aucune fréquence alternative pour la station actuelle.

→ Appuyez sur (SEEK) +/- pendant que le nom du service de l'émission clignote. L'appareil commence à rechercher une autre fréquence avec les mêmes données d'identification de programme (PI) (l'indication « PI SEEK » apparaît).

---

### NO DISC

Le disque n'a pas été inséré dans le changeur CD.

→ Insérez un disque dans le changeur CD.

---

### NO MAG

Le chargeur n'a pas été inséré dans le changeur CD.

→ Insérez le chargeur dans le changeur CD.

---

### NO MUSIC

Le disque ne contient pas de fichier audio.

→ Insérez un CD audio dans cet appareil ou un changeur CD compatible MP3.

---

### NO NAME

Aucun nom de disque/d'album/de plage n'est écrit dans la plage.

---

### NO TP

L'appareil continue à rechercher les stations diffusant des messages de radioguidage.

---

### OFFSET

Il est possible qu'il y ait un problème de fonctionnement.

→ Vérifiez le raccordement. Si le message d'erreur reste affiché, contactez votre revendeur Sony le plus proche.

---

### READ

L'appareil lit toutes les informations de plage et d'album sur le disque.

→ Attendez que la lecture soit terminée et la lecture commence automatiquement. Selon la structure du disque, cette opération peut prendre plus d'une minute.

---

### RESET

Le lecteur CD et le changeur CD ne peuvent pas être utilisés en raison d'un problème.

→ Appuyez sur la touche RESET (page 7).

---

### « » ou « »

Pendant le retour ou l'avance rapide, vous avez atteint le début ou la fin du disque et vous ne pouvez pas aller plus loin.

---

### « »

Le caractère ne peut pas être affiché.

---

\*1 Si une erreur se produit lors de la lecture d'un CD, le numéro de disque du CD n'apparaît pas dans l'affichage.

\*2 Le numéro du disque qui a provoqué l'erreur apparaît dans l'affichage.

Si ces solutions ne permettent pas d'améliorer la situation, contactez votre revendeur Sony le plus proche.

Si vous portez l'appareil à réparer en raison d'un problème de lecture de CD, apportez le disque utilisé au moment où le problème s'est produit.



Per motivi di sicurezza, assicurarsi di installare il presente apparecchio sul cruscotto dell'auto. Per l'installazione e i collegamenti, consultare il manuale per l'installazione e i collegamenti in dotazione.

**CLASS 1  
LASER PRODUCT**

Questa etichetta è posta nella parte inferiore esterna.



Sony Corp. dichiara che il modello MEX-BT2700 è conforme ai requisiti essenziali e ad altre disposizioni della Direttiva 1999/5/CE. Per ulteriori informazioni, accedere al seguente indirizzo URL:  
<http://www.compliance.sony.de/>

L'uso della presente apparecchiatura radio non è consentito nell'area geografica compresa nel raggio di 20 km a partire dal centro di Ny-Alesund, Svalbard in Norvegia.

**Avviso per i clienti: le seguenti informazioni riguardano esclusivamente gli apparecchi venduti in paesi in cui sono applicate le direttive UE**

Il presente prodotto è fabbricato da Sony Corporation, 1-7-1 Konan, Minato-ku, Tokyo, Giappone. Il Rappresentante autorizzato per la direttiva EMC e la sicurezza del prodotto è Sony Deutschland GmbH, Hedelfinger Strasse 61, 70327 Stuttgart, Germania. Per qualsiasi questione riguardante l'assistenza o la garanzia, rivolgersi agli indirizzi che si trovano nei documenti di assistenza o di garanzia.



**Trattamento del dispositivo elettrico od elettronico a fine vita (applicabile in tutti i paesi dell'Unione Europea e in altri paesi europei con sistema di raccolta differenziata)**

Questo simbolo sul prodotto o sulla confezione indica che il prodotto non deve essere considerato come un normale rifiuto domestico, ma deve invece essere consegnato ad un punto di raccolta appropriato per il riciclo di apparecchi elettrici ed elettronici. Assicurandovi che questo prodotto sia smaltito correttamente, voi contribuirete a prevenire potenziali conseguenze negative per l'ambiente e per la salute che potrebbero altrimenti essere causate dal suo smaltimento inadeguato. Il riciclaggio dei materiali aiuta a conservare le risorse naturali. Per informazioni più dettagliate circa il riciclaggio di questo prodotto, potete contattare l'ufficio comunale, il servizio locale di smaltimento rifiuti oppure il negozio dove l'avete acquistato.

Accessorio utilizzabile: Telecomando



**Trattamento delle pile esauste (applicabile in tutti i paesi dell'Unione Europea e in altri paesi Europei con sistema di raccolta differenziata)**

Questo simbolo sul prodotto o sulla confezione indica che la pila non deve essere considerata un normale rifiuto domestico. Assicurandovi che le pile siano smaltite correttamente, contribuirete a prevenire potenziali conseguenze negative per l'ambiente e per la salute che potrebbero altrimenti essere causate dal loro inadeguato smaltimento. Il riciclaggio dei materiali aiuta a conservare le risorse naturali.

In caso di prodotti che per motivi di sicurezza, prestazione o protezione dei dati richiedano un collegamento fisso ad una pila interna, la stessa dovrà essere sostituita solo da personale di assistenza qualificato. Consegnare il prodotto a fine vita al punto di raccolta idoneo allo smaltimento di apparecchiature elettriche ed elettroniche; questo assicura che anche la pila al suo interno venga trattata correttamente.

Per le altre pile consultate la sezione relativa alla rimozione sicura delle pile. Conferire le pile esauste presso i punti di raccolta indicati per il riciclo.

Per informazioni più dettagliate circa lo smaltimento della pila esausta o del prodotto, potete contattare il Comune, il servizio locale di smaltimento rifiuti oppure il negozio dove l'avete acquistato.

**Nota sulla batteria al litio**

*Non esporre la batteria a fonti di calore eccessive quali la luce solare diretta, fuoco o simili.*

Bluetooth e i relativi loghi sono di proprietà di Bluetooth SIG, Inc. L'uso di tali marchi è concesso in licenza a Sony Corporation. Tutti gli altri marchi di fabbrica o marchi di fabbrica registrati sono di proprietà delle rispettive aziende.



Windows Media e il loro Windows sono marchi di fabbrica o marchi registrati di Microsoft Corporation negli

Stati Uniti e/o in altri paesi.

Tecnologia di codifica audio MPEG Layer-3 e brevetti su licenza del Fraunhofer IIS e della Thomson.

Questo prodotto è tutelato da specifici diritti di proprietà intellettuale di Microsoft Corporation. L'uso o la distribuzione della tecnologia in questione al di fuori del presente prodotto sono vietati senza apposita licenza concessa da Microsoft o da una filiale Microsoft autorizzata.

**Avvertenza relativa all'installazione su un'auto sprovvista della posizione ACC (accessoria) sul blocchetto di accensione**

Assicurarsi di impostare la funzione di spegnimento automatico (pagina 21).

L'apparecchio si spegne completamente e in modo automatico dopo l'intervallo di tempo impostato dal relativo spegnimento, per evitare lo scaricamento della batteria.

Se non viene impostata la funzione di spegnimento automatico, tenere premuto

**OFF** fino a quando l'indicazione non scompare ogni volta che si spegne il motore.

## Operazioni preliminari

Dischi riproducibili sull'unità	6
Note su Bluetooth	6
Azzeramento dell'apparecchio	7
Annullamento del modo DEMO	7
Preparazione del telecomando a scheda	8
Impostazione dell'orologio	8
Rimozione del pannello anteriore	8
Installazione del pannello anteriore	9

## Posizione dei comandi e operazioni di base

Unità principale	10
Telecomando a scheda RM-X304	12

## Radio

Memorizzazione e ricezione delle stazioni	13
Memorizzazione automatica	
— BTM	13
Memorizzazione manuale	13
Ricezione delle stazioni memorizzate	13
Sintonizzazione automatica	13
RDS	13
Cenni preliminari	13
Impostazione dei modi AF e TA	14
Selezione del modo PTY	15
Impostazione del modo CT	15

## CD

Voci del display	15
Riproduzione ripetuta e in ordine casuale	15

## Bluetooth (chiamate vivavoce e streaming musicale)

Operazioni Bluetooth	16
Associazione	16
Icone Bluetooth	17
Connessione	17
Per attivare l'uscita del segnale Bluetooth del presente apparecchio	17
Connessione a un telefono cellulare	17
Connessione di un dispositivo audio	17
Funzione vivavoce	18
Ricezione di chiamate	18
Come effettuare le chiamate	18
Trasferimento di chiamata	18
Attivazione delle chiamate vocali	18
Streaming musicale	19
Ascolto di musica da un dispositivo audio	19
Uso di un dispositivo audio tramite il presente apparecchio	19
Annullamento della registrazione di tutti i dispositivi associati	19

## Altre funzioni

Modifica delle impostazioni audio	20
Regolazione delle caratteristiche dell'audio	20
Personalizzazione della curva dell'equalizzatore — EQ3	20
Regolazione delle voci di impostazione	
— SET	20
Uso di apparecchi opzionali	21
Apparecchio audio ausiliare	21
Cambia CD	22
Telecomando a rotazione RM-X4S	22

## Informazioni aggiuntive

Precauzioni	23
Note sui dischi	23
Ordine di riproduzione dei file	
MP3/WMA	24
File MP3	24
Informazioni sui file WMA	24
Funzione Bluetooth	24
Manutenzione	25
Rimozione dell'apparecchio	26
Caratteristiche tecniche	26
Guida alla soluzione dei problemi	28
Messaggi e indicazioni di errore	30

## **Sito di assistenza clienti**

**In caso di domande o per le informazioni più aggiornate sul presente prodotto, visitare il seguente sito Web:**

**<http://support.sony-europe.com/>**



Nel sito sono fornite informazioni relative a:

- Modelli e i produttori dei telefoni cellulari compatibili e domande frequenti relative alla funzione Bluetooth

## Operazioni preliminari

### Dischi riproducibili sull'unità

È possibile riprodurre CD-DA (contenenti inoltre CD TEXT) e CD-R/CD-RW (file MP3/WMA (pagina 24)).

Tipo di dischi	Etichetta sul disco
CD-DA	
MP3 WMA	

## Note su Bluetooth

### Attenzione

IN NESSUN CASO SONY POTRÀ ESSERE RITENUTA RESPONSABILE DI DANNI ACCIDENTALI, INDIRETTI, CONSEGUENZIALI O DI ALTRI DANNI INCLUSI, SENZA ALCUNA LIMITAZIONE, PERDITE DI PROFITTI, PERDITE DI GUADAGNO, PERDITE DI DATI, PERDITE DELL'UTILIZZO DEL PRODOTTO O DI QUALSIASI APPARECCHIO ASSOCIATO E TEMPI DI FERMO DOVUTI ALL'USO DEL PRESENTE PRODOTTO O DEI RELATIVI COMPONENTI HARDWARE E/O SOFTWARE.

### NOTA IMPORTANTE

#### Uso sicuro e protetto

Eventuali modifiche o cambiamenti al presente apparecchio non esplicitamente approvati da Sony potrebbero invalidare l'autorizzazione all'uso dell'apparecchio.

Prima di utilizzare il presente prodotto, controllare le eccezioni dovute a requisiti o limitazioni nazionali relative ai dispositivi Bluetooth.

### Guida

Verificare le leggi e le normative che regolano l'uso dei telefoni cellulari e degli apparecchi vivavoce in vigore nelle aree in cui si guida.

Se le condizioni di guida lo richiedono, prestare sempre la totale attenzione alla guida, lasciare la strada e parcheggiare prima di effettuare o rispondere ad una chiamata.

### Connessione ad altri dispositivi

Prima di stabilire la connessione ad altri dispositivi, leggere accuratamente le informazioni sulla sicurezza contenute nelle relative istruzioni per l'uso.



## Esposizione alle radiofrequenze

I segnali RF possono influire su sistemi elettronici in automobili installati in modo errato o schermati in modo non adeguato, quali ad esempio sistemi a iniezione diretta elettronici, sistemi ABS antisbandamento (antiblocco) elettronici, sistemi di controllo della velocità elettronici o sistemi con airbag. Per informazioni sull'installazione o l'assistenza del presente dispositivo, consultare il produttore o i rappresentanti dell'automobile in questione. L'installazione o interventi di manutenzione errati potrebbero risultare pericolosi nonché annullare la garanzia del dispositivo. Consultare il produttore dell'automobile per accertarsi che l'uso del telefono cellulare in automobile non influisca sul sistema elettronico del veicolo.

Verificare regolarmente che tutti gli apparecchi senza fili nell'automobile siano installati e funzionanti correttamente.

## Chiamate di emergenza

Il presente apparecchio vivavoce e il dispositivo elettronico ad esso connesso funzionano tramite reti di segnali radio, cellulari e terrestri nonché tramite una funzione programmata dall'utente. Per questo motivo, non è possibile garantire la connessione in tutte le condizioni.

Non fidare esclusivamente sui dispositivi elettronici per le comunicazioni importanti (quali le chiamate per emergenze mediche).

Per poter effettuare o ricevere le chiamate, è necessario che l'apparecchio vivavoce e il dispositivo elettronico ad esso connesso siano accesi e si trovino in un'area con segnale cellulare sufficientemente potente.

Le chiamate di emergenza potrebbero non venire effettuate in alcune reti cellulari o durante l'uso di servizi di rete e/o funzioni telefoniche specifici. Per ulteriori informazioni, contattare il fornitore di servizi locale.

## Azzeramento dell'apparecchio

Prima di utilizzare l'apparecchio per la prima volta, dopo la sostituzione della batteria dell'auto o dopo avere effettuato modifiche ai collegamenti, è necessario azzerare l'apparecchio stesso.

Rimuovere il pannello anteriore (pagina 8), quindi premere il tasto RESET (pagina 10) utilizzando un oggetto appuntito, ad esempio una penna a sfera.

### Nota

*Premendo il tasto RESET verranno cancellate le impostazioni dell'orologio e alcune funzioni memorizzate.*

## Annullamento del modo DEMO

È possibile annullare il display della dimostrazione che viene visualizzato durante lo spegnimento.

- 1 Tenere premuto il tasto di selezione.**  
Viene visualizzato il display di impostazione.
- 2 Premere più volte il tasto di selezione fino a visualizzare "DEMO".**
- 3 Ruotare la manopola di controllo per selezionare "DEMO-OFF".**
- 4 Tenere premuto il tasto di selezione.**  
L'impostazione è completata e il display torna al modo di riproduzione/ricezione normale.

## Preparazione del telecomando a scheda

Rimuovere la protezione.

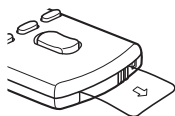

### **Suggerimento**

Per ulteriori informazioni su come sostituire la batteria, pagina 25.

## Impostazione dell'orologio

L'orologio mostra l'indicazione digitale dell'ora in base al sistema delle 24 ore.

- 1 Tenere premuto il tasto di selezione.**  
Viene visualizzato il display di impostazione.
- 2 Premere più volte il tasto di selezione fino a visualizzare "CLOCK-ADJ".**
- 3 Premere **(SEEK) +**.**  
L'indicazione dell'ora lampeggia.
- 4 Ruotare la manopola di controllo del volume per impostare l'ora e i minuti.**  
Per passare da una cifra all'altra dell'indicazione digitale, premere **(SEEK) +/-**.
- 5 Dopo aver impostato i minuti, premere il tasto di selezione.**  
L'impostazione è completata e l'orologio viene attivato.

Per visualizzare l'orologio, premere **(DSPL)**.  
Premere di nuovo **(DSPL)** per tornare al display precedente.

### **Suggerimento**

È possibile regolare l'orologio automaticamente tramite la funzione RDS (pagina 15).

## Rimozione del pannello anteriore

Per evitare il furto dell'apparecchio, è possibile estrarne il pannello anteriore.

### **Segnale di avvertimento**

Se la chiave di accensione viene impostata sulla posizione OFF senza che il pannello anteriore sia stato rimosso, viene emesso per alcuni secondi un segnale acustico di avvertimento.

Tale segnale viene emesso solo se è in uso l'amplificatore incorporato.

#### **1 Premere **(OFF)**.**

L'apparecchio si spegne.

#### **2 Premere **(UP)**, quindi estrarlo.**

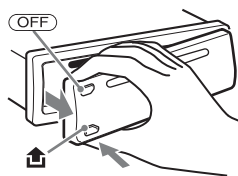

### **Note**

- Non fare cadere il pannello anteriore né esercitare eccessiva pressione su quest'ultimo e sulla finestra del display.
- Non esporre il pannello anteriore a calore, temperature elevate o umidità. Evitare di lasciarlo all'interno di auto parcheggiate oppure su cruscotti e ripiani posteriori.

## Installazione del pannello anteriore

Inserire la parte **(A)** del pannello anteriore nella parte **(B)** dell'apparecchio, come illustrato, quindi premere il lato sinistro finché non scatta in posizione.

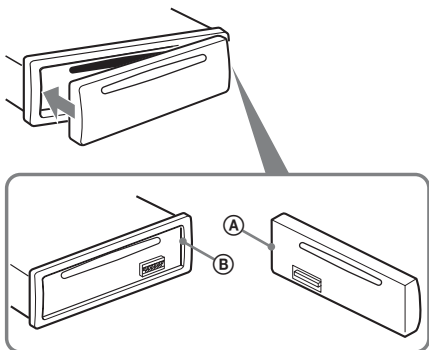

### **Nota**

*Non collocare alcun oggetto sulla superficie interna del pannello anteriore.*

# Posizione dei comandi e operazioni di base

## Unità principale

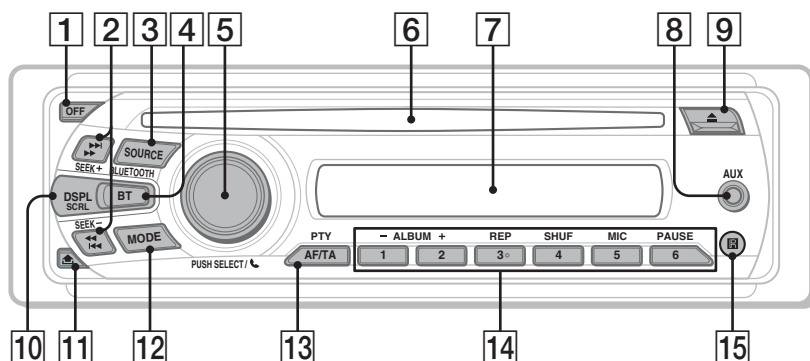

## Pannello anteriore rimosso

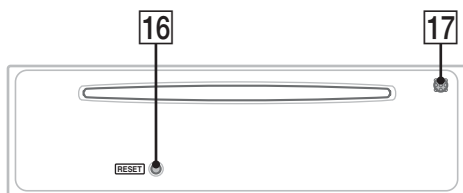

La presente sezione contiene le istruzioni riguardanti la posizione dei comandi e le operazioni di base. Per ulteriori informazioni, vedere le pagine corrispondenti. I tasti del telecomando a scheda corrispondenti a quelli dell'apparecchio controllano le stesse funzioni.

### 1 Tasto OFF

Per disattivare l'alimentazione; per arrestare la riproduzione della sorgente.

### 2 Tasti SEEK +/-

#### CD:

Per saltare i brani (premere); per saltare i brani in modo continuo (premere, quindi premere di nuovo entro 1 secondo e tenere premuto); per fare retrocedere o fare avanzare rapidamente un brano (tenere premuto).

#### Radio:

Per sintonizzare le stazioni in modo automatico (premere); per ricercare una stazione manualmente (tenere premuto).

#### Dispositivo audio Bluetooth\*1:

Per saltare i brani (premere).

### 3 Tasto SOURCE

Per attivare l'alimentazione; per cambiare la sorgente\*2 (Radio/CD/AUX/audio Bluetooth/telefono Bluetooth).

### 4 Tasto BT (BLUETOOTH) pagina 16

Per attivare/disattivare il segnale Bluetooth o effettuare l'associazione.

### 5 Manopola di controllo/tasto di selezione/ (vivavoce)

Per regolare il volume (ruotare); per selezionare le voci di impostazione (premere e ruotare); per rispondere/terminare una chiamata (premere).

**6** **Alloggiamento del disco**  
Inserire il disco (lato con l'etichetta rivolto verso l'alto). La riproduzione viene avviata.

**7** **Finestra del display**

**8** **Ingresso AUX** pagina 21  
Per collegare un dispositivo audio portatile.

**9** **Tasto ▲ (espulsione)**  
Per estrarre il disco.

**10** **Tasto DSPL (display)/  
SCRL (scorrimento)** pagina 13, 15  
Per cambiare le voci del display (premere);  
per scorrere le voci del display (tenere  
premuta).

**11** **Tasto ⏏ (rilascio pannello anteriore)**  
pagina 8

**12** **Tasto MODE** pagina 13  
Per selezionare la banda radio (FM/MW/  
LW)\*2.

**13** **Tasto AF (frequenze alternative)/TA  
(notiziari sul traffico)/PTY (tipo di  
programma)** pagina 14  
Per impostare le funzioni AF e TA  
(premere), per selezionare il tipo di  
programma (PTY) in RDS (tenere premuta).

**14** **Tasti numerici**

**CD:**

**1** / **2**: **ALBUM -/+** (durante la  
riproduzione di file MP3/WMA)

Per saltare gli album (premere); per  
saltare gli album in modo continuo  
(tenere premuta).

**3**: **REP** pagina 15

**4**: **SHUF** pagina 15

**6**: **PAUSE**

Per effettuare una pausa durante la  
riproduzione. Per annullare  
l'impostazione, premere di nuovo il  
tasto.

**Radio:**

Per ricevere le stazioni memorizzate  
(premere); per memorizzare le stazioni  
(tenere premuta).

**Dispositivo audio Bluetooth\*1:**

**6**: **PAUSE**

Per effettuare una pausa durante la  
riproduzione. Per annullare  
l'impostazione, premere di nuovo il  
tasto.

**Telefono Bluetooth:**

**5**: **MIC** pagina 18

**16** **Tasto RESET** pagina 7

**17** **Microfono** pagina 18

**Nota**

*Non coprire il microfono, onde evitare che la  
funzione vivavoce operi in modo errato.*

\*1 *Quando è collegato un dispositivo audio Bluetooth  
(che supporta il profilo AVRCP della tecnologia  
Bluetooth). A seconda del dispositivo, alcune  
operazioni potrebbero non essere disponibili.*

\*2 *Nel caso in cui sia collegato un cambia CD; se  
viene premuta **(SOURCE)**, sul display vengono  
visualizzati "CD" e il numero dell'apparecchio.  
Inoltre, se viene premuta **(MODE)**, è possibile  
selezionare il cambia dischi.*

**15** **Ricettore del telecomando a scheda**

## Telecomando a scheda RM-X304

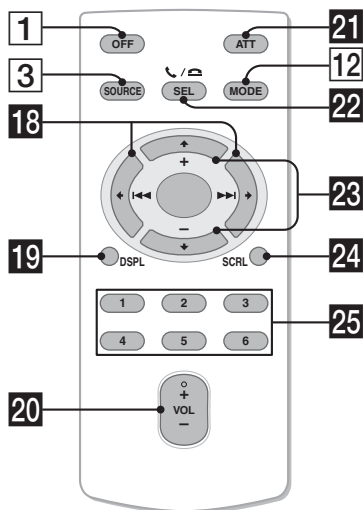

I tasti del telecomando a scheda riportati di seguito corrispondono a tasti/funzioni differenti dell'apparecchio. Prima dell'uso, rimuovere la protezione (pagina 8).

- 18 Tasti ◀ (◀◀)/▶ (▶▶)**  
Per controllare la radio/il CD/l'audio Bluetooth. Stessa funzione di (SEEK) -/+ sull'apparecchio.  
È possibile utilizzare le impostazioni, le impostazioni dell'audio e così via mediante ◀ ▶.
- 19 Tasto DSPL (display)** pagina 13, 15  
Per cambiare le voci del display.
- 20 Tasto VOL (volume) +/-**  
Per regolare il volume.
- 21 Tasto ATT (attenuazione audio)**  
Per attenuare l'audio. Per annullare l'impostazione, premere di nuovo il tasto.
- 22 Tasto SEL (selezione)/↵ / ⏏ (vivavoce)**  
Equivale al tasto di selezione sull'apparecchio.

- 23 Tasti ↑ (+)/↓ (-)**  
Per controllare il CD. Stessa funzione dei tasti (1)/(2) (ALBUM -/+ ) sull'apparecchio.  
È possibile utilizzare le impostazioni, le impostazioni dell'audio e così via mediante ↑ ↓.
- 24 Tasto SCRL (scorrimento)**  
Per scorrere le voci del display.
- 25 Tasti numerici**  
Per ricevere le stazioni memorizzate (premere); per memorizzare le stazioni (tenere premuto).

**Nota**  
Se l'apparecchio viene spento e il display disattivato, non è possibile controllarlo mediante il telecomando a scheda a meno che non venga premuto (SOURCE) sull'apparecchio o che non venga inserito un disco per accendere l'apparecchio stesso.

## Radio

### Memorizzazione e ricezione delle stazioni

#### Attenzione

Per la sintonizzazione delle stazioni durante la guida, utilizzare la funzione BTM (memorizzazione automatica delle emittenti con sintonia migliore) per evitare incidenti.

#### Memorizzazione automatica

##### — BTM

- 1 Premere più volte **(SOURCE)** fino a visualizzare "TUNER".

Per cambiare la banda, premere più volte **(MODE)**. È possibile selezionare FM1, FM2, FM3, MW o LW.

- 2 Tenere premuto il tasto di selezione. Viene visualizzato il display di impostazione.
- 3 Premere più volte il tasto di selezione fino a visualizzare "BTM".
- 4 Premere **(SEEK) +**.

L'apparecchio memorizza le stazioni in corrispondenza dei tasti numerici in base all'ordine delle frequenze.

Quando l'impostazione è stata memorizzata, viene emesso un segnale acustico.

#### Memorizzazione manuale

- 1 Durante la ricezione della stazione che si desidera memorizzare, tenere premuto un tasto numerico (da **(1)** a **(6)**) fino a visualizzare "MEM".

#### Nota

Se un'altra stazione viene memorizzata in corrispondenza dello stesso tasto numerico, la stazione memorizzata in precedenza viene sostituita.

#### Suggerimento

Quando si memorizza una stazione RDS, viene inoltre memorizzata l'impostazione AF/TA (pagina 14).

#### Ricezione delle stazioni memorizzate

- 1 Selezionare la banda, quindi premere un tasto numerico (da **(1)** a **(6)**).

#### Sintonizzazione automatica

- 1 Selezionare la banda, quindi premere **(SEEK) +/-** per ricercare la stazione.

La ricerca si arresta non appena l'apparecchio riceve una stazione. Ripetere questa procedura fino alla ricezione della stazione desiderata.

#### Suggerimento

Se si conosce la frequenza della stazione che si desidera ascoltare, tenere premuto **(SEEK) +/-** per individuare la frequenza approssimativa, quindi premere più volte **(SEEK) +/-** per sintonizzarsi esattamente sulla frequenza desiderata (sintonizzazione manuale).

## RDS

#### Cenni preliminari

RDS (sistema dati radio) è un servizio che consente alle stazioni radio FM di trasmettere informazioni digitali aggiuntive oltre al normale segnale in radiofrequenza.

#### Voci del display

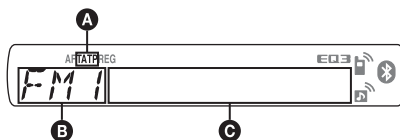

- A TA/TP\*1
- B Banda radio, funzione
- C Frequenza\*2 (nome del servizio dei programmi), numero di preselezione, orologio, dati RDS

\*1 "TA" lampeggia durante la ricezione di notiziari sul traffico. "TP" si illumina durante la ricezione di una stazione che fornisce programmi sul traffico.

\*2 Durante la ricezione della stazione RDS, "\*" è visualizzato a sinistra dell'indicazione della frequenza.

Per cambiare le voci del display **C**, premere **(DSPL)**.

continua alla pagina successiva →

## Servizi RDS

Il presente apparecchio fornisce i servizi RDS in modo automatico come segue:

### AF (frequenze alternative)

Consente di selezionare e sintonizzare di nuovo la stazione con il segnale più potente. Utilizzando questa funzione, è possibile riprodurre in modo continuo lo stesso programma durante un viaggio di lunga durata, senza la necessità di sintonizzare di nuovo la stessa stazione manualmente.

### TA (notiziari sul traffico)/TP (programma sul traffico)

Fornisce le informazioni o i programmi correnti relativi al traffico. Qualsiasi informazione o programma ricevuto interrompe la riproduzione della sorgente selezionata.

### PTY (tipo di programma)

Consente di visualizzare il tipo di programma in fase di ricezione, nonché di ricercare il tipo di programma selezionato.

### CT (ora)

L'orologio viene regolato mediante i dati CT della trasmissione RDS.

#### Note

- È possibile che non tutte le funzioni RDS siano disponibili, a seconda del paese o della regione.
- La funzione RDS non è disponibile quando il segnale è troppo debole o se la stazione sintonizzata non trasmette dati RDS.

## Impostazione dei modi AF e TA

**1 Premere più volte (AF/TA) fino a visualizzare l'impostazione desiderata.**

Selezionare	Per
AF-ON	attivare AF e disattivare TA.
TA-ON	attivare TA e disattivare AF.
AF, TA-ON	attivare entrambi i modi AF e TA.
AF, TA-OFF	disattivare entrambi i modi AF e TA.

## Memorizzazione di stazioni RDS con impostazione AF e TA

È possibile preselezionare le stazioni RDS insieme all'impostazione AF/TA. Se viene utilizzata la funzione BTM, vengono memorizzate solo le stazioni RDS con la stessa impostazione AF/TA.

Se si utilizza il modo di preselezione manuale, è possibile preselezionare le stazioni RDS e non RDS con impostazioni AF/TA distinte.

**1** Impostare AF/TA, quindi memorizzare la stazione mediante la funzione BTM o manualmente.

## Ricezione dei notiziari di emergenza

Se è attivato il modo AF o TA, gli annunci di emergenza interrompono automaticamente la riproduzione della sorgente selezionata.

#### Suggerimento

Se si regola il livello del volume durante un notiziario sul traffico, tale livello viene memorizzato per i successivi notiziari sul traffico, indipendentemente dal normale livello del volume.

## Mantenimento di un programma regionale — REG

Quando la funzione AF è attivata: le impostazioni predefinite dell'apparecchio limitano la ricezione a una regione specifica, in modo che la stazione sintonizzata non venga sostituita da una stazione regionale dal segnale più potente.

Se si intende lasciare tale area di ricezione regionale, impostare "REG-OFF" nelle impostazioni durante la ricezione FM (pagina 21).

#### Nota

Questa funzione non è disponibile nel Regno Unito e in altre aree.

## Funzione Local Link (solo per il Regno Unito)

Questa funzione consente di selezionare altre stazioni locali della stessa area, anche se non sono memorizzate in corrispondenza dei tasti numerici.

**1** Durante la ricezione FM, premere un tasto numerico (da ① a ⑥) in corrispondenza del quale è memorizzata una stazione locale.

**2** Entro 5 secondi, premere nuovamente il tasto numerico della stazione locale.

Ripetere questa procedura fino alla ricezione della stazione locale.



## Selezione del modo PTY

- 1 Tenere premuto **(AF/TA)** (PTY) durante la ricezione FM.



Se la stazione sta trasmettendo dati PTY, viene visualizzato il nome del tipo di programma corrente.

- 2 Premere più volte **(AF/TA)** (PTY) fino a quando non viene visualizzato il tipo di programma desiderato.

- 3 Premere **(SEEK)** +/-.

L'apparecchio avvia la ricerca di una stazione che trasmette il tipo di programma selezionato.

## Tipi di programma

**NEWS** (Notiziario), **AFFAIRS** (Attualità), **INFO** (Informazioni), **SPORT** (Sport), **EDUCATE** (Educazione), **DRAMA** (Teatro), **CULTURE** (Cultura), **SCIENCE** (Scienza), **VARIED** (Vari), **POP M** (Musica pop), **ROCK M** (Musica rock), **EASY M** (Musica leggera), **LIGHT M** (Classica leggera), **CLASSICS** (Classica), **OTHER M** (Altri tipi di musica), **WEATHER** (Meteo), **FINANCE** (Finanza), **CHILDREN** (Programmi per bambini), **SOCIAL A** (Sociale), **RELIGION** (Religione), **PHONE IN** (Chat show), **TRAVEL** (Viaggi), **LEISURE** (Divertimento e tempo libero), **JAZZ** (Musica jazz), **COUNTRY** (Musica country), **NATION M** (Musica nazionale), **OLDIES** (Musica anni 50/60), **FOLK M** (Musica folk), **DOCUMENT** (Documentari)

### Nota

Non è possibile utilizzare questa funzione in paesi/regioni in cui non sono disponibili i dati PTY.

## Impostazione del modo CT

- 1 Impostare "CT-ON" nelle impostazioni (pagina 21).

### Nota

- La funzione CT potrebbe non essere disponibile anche durante la ricezione di una stazione RDS.
- L'ora impostata mediante la funzione CT e l'ora corrente potrebbero non corrispondere.

## CD

### Voci del display

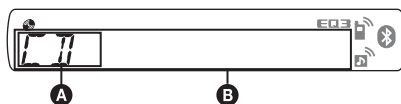

- A** Sorgente
- B** Titolo del brano\*<sup>1</sup>, titolo del disco/nome dell'artista\*<sup>1</sup>, nome dell'artista\*<sup>1</sup>, numero di album\*<sup>2</sup>, titolo dell'album\*<sup>1</sup>, numero del brano/tempo di riproduzione trascorso, orologio

\*<sup>1</sup> Vengono visualizzate le informazioni di un file CD TEXT, MP3/WMA.

\*<sup>2</sup> Il numero dell'album viene visualizzato solo quando si cambia album.

Per modificare le voci del display **B**, premere **(DSPL)**.

### Suggerimento

Le voci visualizzate potrebbero non corrispondere, a seconda del tipo di disco, del formato di registrazione e delle impostazioni effettuate. Per ulteriori informazioni sui file MP3/WMA, vedere a pagina 24.

## Riproduzione ripetuta e in ordine casuale

- 1 Durante la riproduzione, premere più volte **(3)** (REP) o **(4)** (SHUF) fino a visualizzare l'impostazione desiderata.

Selezionare	Per riprodurre
<b>(3)</b> TRACK	un brano in modo ripetuto.
<b>(4)</b> ALBUM*	un album in modo ripetuto.
<b>SHUF ALBUM*</b>	un album in modo casuale.
<b>SHUF DISC</b>	un disco in modo casuale.

\* Se viene riprodotto un file MP3/WMA.

Per tornare al modo di riproduzione normale, selezionare **(3)** OFF" o "SHUF OFF".

# Bluetooth (chiamate viva voce e streaming musicale)

## Operazioni Bluetooth

Per utilizzare la funzione Bluetooth, attenersi alla seguente procedura.

### 1 Associazione

Quando si stabilisce la connessione di dispositivi Bluetooth per la prima volta, è necessario che questi ultimi si registrino reciprocamente. Questa operazione è denominata "associazione" e deve essere effettuata solo la prima volta, in quanto alla successiva connessione il presente apparecchio e gli altri dispositivi si riconoscono in modo automatico. È possibile effettuare l'associazione per un massimo di 8 dispositivi. A seconda del dispositivo, potrebbe essere necessario immettere un codice di protezione ad ogni connessione.

### 2 Connessione

Per utilizzare il dispositivo in seguito al completamento dell'associazione, avviare la connessione. Talvolta, una volta effettuata l'associazione, è possibile connettersi automaticamente.

### 3 Funzione viva voce/Streaming musicale

Una volta effettuata la connessione, è possibile parlare in viva voce e ascoltare la musica.



#### Sito di assistenza clienti

<http://support.sony-europe.com/>

## Associazione

Innanzitutto, procedere alla registrazione ("associazione") di un dispositivo Bluetooth (telefono cellulare e così via) e del presente apparecchio. È possibile effettuare l'associazione per un massimo di 8 dispositivi. Una volta effettuata l'associazione, non è necessario ripetere l'operazione.

**1 Collocare il dispositivo Bluetooth entro 1 m di distanza dal presente apparecchio.**

**2 Tenere premuto  finché l'indicazione  non lampeggia (circa 5 secondi).**

L'apparecchio entra nel modo di attesa dell'associazione.



lampeggia

### 3 Impostare il dispositivo Bluetooth affinché ricerchi il presente apparecchio.

Nel display del dispositivo di connessione viene visualizzato un elenco dei dispositivi rilevati. Il presente apparecchio viene denominato "XPLOD" nel display del dispositivo di connessione.



### 4 Se sul dispositivo di connessione viene richiesta l'immissione di un codice di protezione\*, immettere il codice "0000".

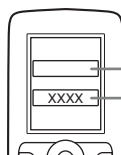



Immettere il codice di protezione. "0000"

Sull'apparecchio e sul dispositivo Bluetooth vengono memorizzate le reciproche informazioni, quindi, una volta effettuata l'associazione, l'apparecchio è pronto per la connessione al dispositivo.



 lampeggia, quindi rimane acceso al completamento dell'associazione.

### 5 Impostare il dispositivo Bluetooth per la connessione al presente apparecchio.

 o  vengono visualizzati quando la connessione è stabilita.



\* È possibile che il codice di protezione venga denominato "codice di accesso", "codice PIN", "numero PIN" o "password" e così via, a seconda del dispositivo.

#### Nota

Il modo di attesa dell'associazione non viene rilasciato finché la connessione non è stabilita.

## Icone Bluetooth

Sul presente apparecchio vengono utilizzate le seguenti icone.

	accesa: segnale Bluetooth attivo lampegginate: modo di attesa dell'associazione spenta: segnale Bluetooth non attivo
	accesa: connessione stabilita correttamente lampegginate: connessione in corso spenta: nessuna connessione
	accesa: connessione stabilita correttamente lampegginate: connessione in corso spenta: nessuna connessione

## Connessione

Se la procedura di associazione è già stata effettuata, iniziare le operazioni a partire da questo punto.

### Per attivare l'uscita del segnale Bluetooth del presente apparecchio

Per utilizzare la funzione Bluetooth, attivare l'uscita del segnale Bluetooth del presente apparecchio.

- 1 Tenere premuto **(BT)** finché l'indicazione " non lampeggia (circa 3 secondi).

La ricezione del segnale Bluetooth è attivata.





### Connessione a un telefono cellulare

- 1 Accertarsi che l'apparecchio e il telefono cellulare siano impostati per la ricezione del segnale Bluetooth.
- 2 Effettuare la connessione al presente apparecchio utilizzando il telefono cellulare.

"" viene visualizzato quando la connessione è stabilita.



### Connessione all'ultimo telefono cellulare connesso a partire dall'apparecchio

- 1 Accertarsi che l'apparecchio e il telefono cellulare siano impostati per la ricezione del segnale Bluetooth.
- 2 Premere più volte **(SOURCE)** fino a visualizzare "BT PHONE".
- 3 Premere  (vivavoce). "" lampeggia nel corso del tentativo di connessione. Quindi, "" rimane acceso quando la connessione è stabilita.

#### Nota

Durante l'uso della funzione di streaming audio Bluetooth, non è possibile stabilire la connessione dal presente apparecchio al telefono cellulare. Effettuare la connessione dal telefono cellulare all'apparecchio. È possibile che sull'audio di riproduzione venga udito il rumore della connessione.

#### Suggerimento

Con il segnale Bluetooth attivo: attivando la chiave di accensione, il presente apparecchio si connette di nuovo automaticamente all'ultimo telefono cellulare connesso. La connessione automatica dipende inoltre dalle specifiche del telefono cellulare. Se il presente apparecchio non si riconnette automaticamente, procedere manualmente.



### Connessione di un dispositivo audio

- 1 Accertarsi che l'apparecchio e il dispositivo audio siano impostati per la ricezione del segnale Bluetooth.
- 2 Effettuare la connessione al presente apparecchio utilizzando il dispositivo audio.

"" viene visualizzato quando la connessione è stabilita.



### Connessione all'ultimo dispositivo audio connesso tramite l'apparecchio

- 1 Accertarsi che l'apparecchio e il dispositivo audio siano impostati per la ricezione del segnale Bluetooth.
- 2 Premere più volte **(SOURCE)** fino a visualizzare "BT AUDIO".
- 3 Premere **(6)**. "" lampeggia nel corso del tentativo di connessione. Quindi, "" rimane acceso quando la connessione è stabilita.

## Funzione vivavoce

Innanzitutto, verificare che il presente apparecchio e il telefono cellulare siano connessi.

### Ricezione di chiamate

Quando si riceve una chiamata, dai diffusori dell'auto viene emesso un tono di chiamata.

#### 1 Alla ricezione di una chiamata, premere (vivavoce).

La chiamata telefonica viene avviata.

### Per terminare una chiamata

Premere di nuovo  (vivavoce) o **OFF**.

Per rifiutare una chiamata in entrata, tenere premuto  (vivavoce) per 2 secondi.

### Regolazione del guadagno del microfono

È possibile selezionare due livelli di volume ("LOW" o "HI") in modo da impostare un livello appropriato per l'interlocutore durante una chiamata.

#### 1 Premere **5** durante una chiamata.

La voce cambia come riportato di seguito:

MIC-LOW ↔ MIC-HI

#### Nota

Il microfono dell'apparecchio si trova sul retro del pannello anteriore (pagina 11). Non coprire il microfono con nastri e simili.

### Come effettuare le chiamate

Per effettuare le chiamate dal presente apparecchio, è possibile utilizzare la funzione di ripetizione della selezione dei numeri telefonici.

#### 1 Premere più volte **SOURCE** fino a visualizzare "BT PHONE".

#### 2 Tenere premuto (vivavoce) per almeno 3 secondi.

La chiamata telefonica viene avviata.

### Per terminare una chiamata

Premere di nuovo  (vivavoce) o **OFF**.

Per effettuare una chiamata a un altro telefono, utilizzare il telefono cellulare, quindi eseguire il trasferimento di chiamata.

Per ulteriori informazioni sul trasferimento di chiamata, consultare quanto segue.

### Trasferimento di chiamata

Per attivare o disattivare il dispositivo appropriato (apparecchio/telefono cellulare), attenersi a quanto riportato di seguito.

#### 1 Tenere premuto (vivavoce) oppure utilizzare il telefono cellulare.

Per ulteriori informazioni sul funzionamento del telefono cellulare, consultare il relativo manuale.

#### Nota

A seconda del telefono cellulare in uso, è possibile che la connessione vivavoce venga interrotta durante il tentativo di trasferimento di chiamata.

### Attivazione delle chiamate vocali

È possibile attivare la funzione di chiamata vocale con un telefono cellulare connesso al presente apparecchio pronunciando il tag vocale memorizzato sul telefono stesso, quindi effettuare la chiamata.

#### 1 Premere più volte **SOURCE** fino a visualizzare "BT PHONE".

#### 2 Premere (vivavoce).

Il telefono cellulare passa alla modalità di chiamata vocale.

#### 3 Pronunciare il tag vocale memorizzato sul telefono cellulare.

Viene riconosciuta la voce, quindi viene effettuata la chiamata.

#### Nota

- Innanzitutto, verificare che il presente apparecchio e il telefono cellulare siano connessi.
- Memorizzare un tag vocale sul telefono cellulare.
- Se viene attivata la funzione di chiamata vocale con un telefono cellulare connesso al presente apparecchio, è possibile che in alcuni casi la funzione non sia disponibile.
- Rumori, quali quello del motore acceso, potrebbero interferire con il riconoscimento vocale. Per migliorare il riconoscimento, utilizzare la funzione in condizioni minime di rumore.
- In alcune circostanze, la funzione di chiamata vocale potrebbe non essere disponibile, a seconda dell'effettiva operatività della funzione stessa del telefono cellulare. Per ulteriori informazioni, visitare il sito di supporto (pagina 28).

#### Suggerimenti

- Pronunciare con lo stesso tono di voce utilizzato per la registrazione del tag vocale.
- Memorizzare un tag vocale in auto mediante il presente apparecchio con la sorgente "BT PHONE" selezionata.

## Streaming musicale

### Ascolto di musica da un dispositivo audio

Se il dispositivo audio supporta il profilo A2DP (Advanced Audio Distribution Profile) della tecnologia Bluetooth, è possibile ascoltare la musica proveniente da tale dispositivo utilizzando il presente apparecchio.

- 1 **Abbassare il volume sul presente apparecchio.**
- 2 **Premere più volte  fino a visualizzare “BT AUDIO”.**
- 3 **Avviare la riproduzione sul dispositivo audio.**
- 4 **Regolare il volume sul presente apparecchio.**



### Regolazione del livello del volume

Il livello del volume è regolabile per intervenire sulle differenze fra l'apparecchio e il dispositivo audio Bluetooth.

- 1 Avviare la riproduzione del dispositivo audio Bluetooth ad un volume moderato.
- 2 Impostare sull'apparecchio il consueto volume di ascolto.
- 3 Premere più volte il tasto di selezione fino a visualizzare “BTA”, quindi ruotare la manopola di controllo del volume per regolare il livello di ingresso (da -8 dB a +18 dB).

### Uso di un dispositivo audio tramite il presente apparecchio

Se il dispositivo audio supporta il profilo AVRCP (Audio Video Remote Control Profile) della tecnologia Bluetooth, è possibile eseguire le operazioni riportate di seguito sul presente apparecchio (il funzionamento varia in base al dispositivo audio).

Per	Premere
Riprodurre	 (PAUSE)* sul presente apparecchio.
Effettuare una pausa	 (PAUSE)* sul presente apparecchio.
Saltare i brani	SEEK +/- (  /▶▶) [una volta per ogni brano]

\* A seconda del dispositivo, potrebbe essere necessario premere il tasto due volte.

Le operazioni diverse da quelle descritte sopra, devono essere eseguite sul dispositivo audio.





#### Note

- Durante la riproduzione di un dispositivo audio, le informazioni del dispositivo audio connesso quali numero del brano/tempo, stato della riproduzione e così via, non vengono visualizzate sul presente apparecchio.
- Anche se si cambia sorgente sul presente apparecchio, la riproduzione del dispositivo audio non viene arrestata.

#### Suggerimento

È possibile connettere un telefono cellulare che supporti il profilo A2DP (Advanced Audio Distribution Profile) come dispositivo audio mediante cui ascoltare la musica.

### Annullamento della registrazione di tutti i dispositivi associati

- 1 Premere .  
L'apparecchio si spegne.
- 2 Se “” si accende, tenere premuto  fino a che “” non si spegne.
- 3 Tenere premuto il tasto di selezione.
- 4 Premere più volte il tasto di selezione fino a visualizzare “BT INIT”.
- 5 Premere  +.  
L'inizializzazione viene avviata.  
L'annullamento della registrazione di tutti i dispositivi richiede 3 secondi. Non disattivare l'alimentazione durante il lampeggiamento di “INITIAL”.

## Altre funzioni

### Modifica delle impostazioni audio

#### Regolazione delle caratteristiche dell'audio

- 1 Premere più volte il tasto di selezione fino a visualizzare la voce desiderata.
- 2 Ruotare la manopola di controllo del volume per regolare la voce selezionata.

Dopo 5 secondi, l'impostazione è completata e il display torna al modo di riproduzione/ ricezione normale.

È possibile impostare le seguenti voci (per ulteriori informazioni, consultare la pagina di riferimento):

#### EQ3

Consente di selezionare una curva dell'equalizzatore tra 7 tipi musica.

**LOW**\*1, **MID**\*1, **HI**\*1 (pagina 20)

#### BAL (bilanciamento)

Consente di regolare il bilanciamento audio tra i diffusori sinistro e destro.

#### FAD (attenuatore)

Consente di regolare il livello relativo tra i diffusori anteriore e posteriore:

#### SUB\*2 (volume subwoofer)

Consente di regolare il volume del subwoofer. ("ATT" è il valore di impostazione minimo).

#### AUX\*3 (livello AUX)

Consente di regolare il livello del volume di ciascun apparecchio ausiliario collegato: "+18 dB" – "0 dB" – "-8 dB".

Questa impostazione elimina la necessità di regolare il livello di volume tra sorgenti.

#### BTA\*4 (livello audio BT)

Consente di regolare il livello del volume di ciascun dispositivo audio Bluetooth connesso. Questa impostazione elimina la necessità di regolare il livello di volume tra sorgenti (pagina 19).

Livello regolabile: "+18 dB" – "0 dB" – "-8 dB".

\*1 Se la funzione EQ3 è attivata.

\*2 Quando l'uscita audio è impostata su "SUB-OUT" (pagina 21).

\*3 Se è attivata la sorgente AUX.

\*4 Se è attivata la sorgente audio Bluetooth (pagina 19).

### Personalizzazione della curva dell'equalizzatore — EQ3

L'opzione "CUSTOM" di EQ3 consente di effettuare impostazioni dell'equalizzatore personalizzate.

- 1 Selezionare una sorgente, quindi premere più volte il tasto di selezione per selezionare "EQ3".
- 2 Ruotare la manopola di controllo per selezionare "CUSTOM".
- 3 Premere più volte il tasto di selezione fino a visualizzare "LOW", "MID" o "HI".
- 4 Ruotare la manopola di controllo del volume per regolare la voce selezionata.

Il livello del volume può essere regolato per unità di 1 dB da -10 dB a +10 dB.

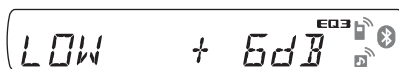

Ripetere i punti 3 e 4 per regolare la curva dell'equalizzatore.

Per ripristinare la curva dell'equalizzatore impostata in fabbrica, tenere premuto il tasto di selezione prima del completamento dell'impostazione.

Dopo 5 secondi, l'impostazione è completata e il display torna al modo di riproduzione/ ricezione normale.

#### Suggerimento

È possibile regolare anche altri tipi di equalizzatore.

### Regolazione delle voci di impostazione — SET

- 1 Tenere premuto il tasto di selezione. Viene visualizzato il display di impostazione.
- 2 Premere più volte il tasto di selezione fino a visualizzare la voce desiderata.
- 3 Ruotare la manopola di controllo per selezionare l'impostazione (ad esempio "ON" o "OFF").
- 4 Tenere premuto il tasto di selezione. L'impostazione è completata e il display torna al modo di riproduzione/ricezione normale.

#### Nota

Le voci visualizzate sono diverse, a seconda della sorgente e dell'impostazione.

È possibile impostare le seguenti voci (per ulteriori informazioni, consultare la pagina di riferimento):

**CLOCK-ADJ** (regolazione dell'orologio)  
(pagina 8)

**CT** (ora) (pagina 14, 15)

**BEEP**

Consente di attivare il segnale acustico: "ON", "OFF".

**AUX-A**\*1 (audio AUX)

Consente di attivare il display della sorgente AUX: "ON", "OFF" (pagina 21).

**A.OFF**

Consente di impostare lo spegnimento automatico dell'apparecchio allo scadere di un intervallo di tempo desiderato: "NO", "30S" (secondi), "30M" (minuti), "60M" (minuti).

**SUB/REAR**\*1

Consente di impostare l'uscita audio: "SUB-OUT" (subwoofer), "REAR-OUT" (amplificatore di potenza).

**DEMO** (dimostrazione)

Consente di attivare la dimostrazione: "ON", "OFF".

**DIM** (attenuatore di luminosità)

Consente di modificare luminosità del display: "ON", "OFF".

**A.SCRL** (scorrimento automatico)

Consente di scorrere automaticamente le voci composte da molti caratteri: "ON", "OFF".

**LOCAL** (modo di ricerca locale)

- "ON": per sintonizzarsi solo su stazioni con segnali più potenti.
- "OFF": per sintonizzarsi su stazioni con ricezione normale.

**MONO**\*2 (modo monofonico)

Consente di selezionare il modo di ricezione monofonico per migliorare la ricezione FM: "ON", "OFF".

**REG**\*2 (regionale) (pagina 14)

**LPF**\*3 (filtro passa basso)

Consente di selezionare la frequenza di taglio del subwoofer: "OFF", "80Hz", "100Hz", "120Hz", "140Hz", "160Hz".

**LPF NORM/REV**\*3 (filtro passa basso normale/ invertito)

Consente di selezionare la fase quando è attivato LPF: "NORM", "REV".

**HPF** (filtro passa alto)

Consente di selezionare la frequenza di taglio del diffusore anteriore/posteriore: "OFF", "80Hz", "100Hz", "120Hz", "140Hz", "160Hz".

**LOUD** (enfasi dei bassi)

Consente di potenziare i bassi e gli acuti per ottimizzare l'audio a livelli di volume ridotti: "ON", "OFF".

**BTM** (pagina 13)

**BT INIT**\*1 (pagina 19)

\*1 Se l'apparecchio è spento.

\*2 Durante la ricezione FM.

\*3 Quando l'uscita audio è impostata su "SUB-OUT".

## Uso di apparecchi opzionali

### Apparecchio audio ausiliare

Collegando un dispositivo audio portatile opzionale alla presa di ingresso AUX (minipresa stereo) sull'apparecchio e quindi selezionando la sorgente, è possibile ascoltare l'audio del dispositivo portatile mediante i diffusori dell'auto. Il livello del volume è regolabile per intervenire sulle differenze fra l'apparecchio e il dispositivo audio portatile. Seguire la seguente procedura:

### Collegamento del dispositivo audio portatile

- 1 Spegnere il dispositivo audio portatile.
- 2 Abbassare il volume sull'apparecchio.
- 3 Effettuare il collegamento all'apparecchio.

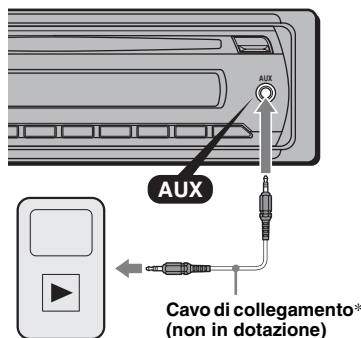

\* Assicurarsi di utilizzare una spina dritta.

continua alla pagina successiva →

## Regolazione del livello del volume

Regolare il volume di ogni apparecchio audio collegato prima della riproduzione.

- 1 Abbassare il volume sull'apparecchio.
- 2 Premere più volte **(SOURCE)** fino a visualizzare "AUX".  
Viene visualizzato "AUX FRONT IN".
- 3 Avviare la riproduzione del dispositivo audio portatile ad un volume moderato.
- 4 Impostare sull'apparecchio il consueto volume di ascolto.
- 5 Regolare il livello di ingresso (pagina 20).

## Cambia CD

### Selezione del cambia dischi

- 1 Premere più volte **(SOURCE)** fino a visualizzare "CD".
- 2 Premere più volte **(MODE)** fino a visualizzare il cambia dischi desiderato.

Numero dell'apparecchio    Numero del disco



Viene avviata la riproduzione.

### Come saltare album e dischi

- 1 Durante la riproduzione, premere **(1)/(2)** (ALBUM -/+).

Per saltare	Premere <b>(1)/(2)</b> (ALBUM -/+)
album	e rilasciare (tenere premuto un istante).
album in modo continuo	entro 2 secondi dal momento in cui viene rilasciato la prima volta.
dischi	più volte.
dischi in modo continuo	quindi premere di nuovo entro 2 secondi e tenere premuto.

## Riproduzione ripetuta e in ordine casuale

- 1 Durante la riproduzione, premere più volte **(3)** (REP) o **(4)** (SHUF) fino a visualizzare l'impostazione desiderata.

Selezionare	Per riprodurre
<b>DISC</b>	un disco in modo ripetuto.
<b>SHUF CHANGER</b>	i brani nel cambia dischi in ordine casuale.
<b>SHUF ALL</b>	i brani in tutti gli apparecchi in ordine casuale.

Per tornare al modo di riproduzione normale, selezionare "OFF" o "SHUF OFF".

## Telecomando a rotazione RM-X4S

### Applicazione dell'etichetta

Applicare l'etichetta delle indicazioni in base al modo in cui si desidera montare il telecomando a rotazione.

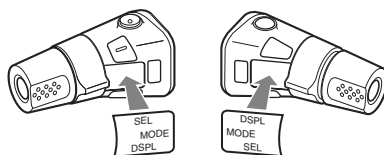

### Individuazione dei comandi

I tasti del telecomando a rotazione corrispondenti a quelli dell'apparecchio controllano le stesse funzioni.

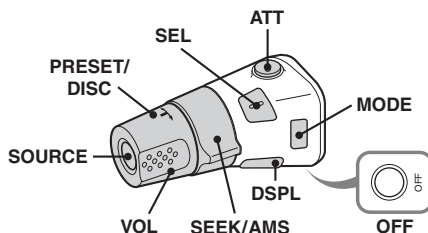

I comandi del telecomando a rotazione riportati di seguito controllano operazioni diverse da quelle dell'apparecchio.

- **Tasto ATT (attenuazione audio)**  
Per attenuare l'audio. Per annullare l'impostazione, premere di nuovo il tasto.
  - **Tasto SEL (selezione)**  
Equivale al tasto di selezione sull'apparecchio.
- Comando PRESET/DISC**  
**CD:** stessa funzione di **(1)/(2)** (ALBUM -/+) sull'apparecchio (premere e ruotare).  
**Radio:** per ricevere le stazioni memorizzate (premere e ruotare).



### • Comando VOL (volume)

Stessa funzione della manopola di controllo dell'apparecchio (ruotare).

### • Comando SEEK/AMS

Stessa funzione dei tasti (SEEK) +/- sull'apparecchio (ruotare oppure ruotare e mantenere in posizione).

### • Tasto DSPL (display)

Per cambiare le voci del display.

## Modifica della direzione operativa

La direzione operativa dei comandi è impostata in fabbrica come illustrato di seguito.

Per aumentare

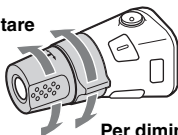

Per diminuire

Se si desidera montare il telecomando a rotazione sul lato destro del piantone di guida, è possibile invertire la direzione operativa dei comandi.

1 Tenendo premuto il comando VOL, tenere premuto (SEL).

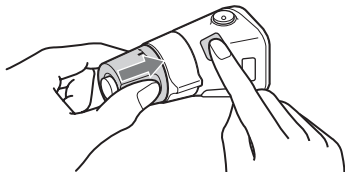

## Informazioni aggiuntive

### Precauzioni

- Se l'auto è stata parcheggiata alla luce solare diretta, attendere che l'apparecchio si raffreddi prima di utilizzarlo.
- L'antenna elettrica si estende automaticamente.

### Formazione di condensa

Se all'interno dell'apparecchio si è formata della condensa, rimuovere il disco e attendere per circa un'ora fino a quando non si asciuga. Diversamente, l'apparecchio non funzionerà correttamente.

### Per mantenere una qualità audio elevata

Non bagnare l'apparecchio o i dischi.

### Note sui dischi

- Non esporre i dischi alla luce solare diretta o a fonti di calore, quali condotti d'aria calda, né lasciarli all'interno di un'auto parcheggiata alla luce solare diretta.
- Prima della riproduzione, pulire i dischi con un panno di pulizia procedendo dal centro verso l'esterno. Non utilizzare solventi quali benzina, acquaragia, detersivi disponibili in commercio o spray antistatici per dischi analogici.
- Questo apparecchio è stato progettato per la riproduzione di dischi conformi allo standard CD (Compact Disc). I DualDisc e alcuni dischi audio codificati mediante tecnologie di protezione dei diritti d'autore non sono conformi allo standard Compact Disc (CD), pertanto potrebbe non essere possibile riprodurli mediante il presente apparecchio.
- **Dischi NON riproducibili mediante il presente apparecchio**
  - Dischi su cui sono applicati etichette, adesivi o nastro o carta adesivi. Diversamente, potrebbe verificarsi un problema di funzionamento o danneggiarsi il disco.
  - Dischi dalla forma irregolare (ad esempio, a forma di cuore, quadrato o stella), onde evitare problemi di funzionamento all'apparecchio stesso.
  - Dischi da 8 cm.



continua alla pagina successiva →

## Note sui dischi CD-R/CD-RW

- Numero massimo di: (solo CD-R/CD-RW)
  - cartelle (album): 150 (inclusa la cartella radice)
  - file (brani) e cartelle: 300 (o un numero inferiore a 300, se il nome di una cartella/di un file contiene molti caratteri)
  - caratteri visualizzabili per un nome di cartella/file: 32 (Joliet)/64 (Romeo)
- Se il disco multisessione inizia con una sessione CD-DA, viene riconosciuto come disco CD-DA e le altre sessioni non vengono riprodotte.
- **Dischi NON riproducibili mediante il presente apparecchio**
  - CD-R/CD-RW con scarsa qualità di registrazione.
  - CD-R/CD-RW registrati mediante un dispositivo di registrazione incompatibile.
  - CD-R/CD-RW finalizzati in modo non corretto.
  - CD-R/CD-RW diversi da quelli registrati nel formato CD audio o nel formato MP3 conforme allo standard ISO9660 Level 1/Level 2, Joliet/Romeo o multisessione.

## Ordine di riproduzione dei file MP3/WMA

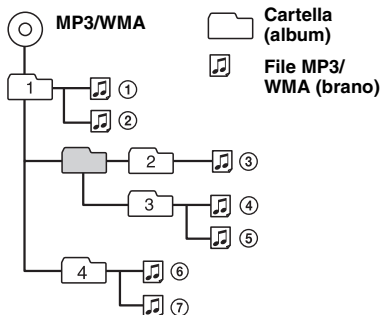

## File MP3

- MP3, acronimo di MPEG-1 Audio Layer-3, è un formato standard di compressione dei file musicali che consente di comprimere i dati audio di un CD fino a circa 1/10 delle dimensioni originali.
- I tag ID3 versioni 1.0, 1.1, 2.2, 2.3 e 2.4 sono relativi solo ai file MP3. I tag ID3 possono contenere 15/30 caratteri (1.0 e 1.1) o 63/126 caratteri (2.2, 2.3 e 2.4).
- Durante l'assegnazione di un nome a un file MP3, assicurarsi di aggiungere al nome del file l'estensione “.mp3”.
- Durante la riproduzione di un file MP3 VBR (velocità di trasmissione variabile) o mentre si procede rapidamente in avanti/all'indietro, è possibile che il tempo di riproduzione trascorso non venga visualizzato correttamente.

### Nota

Se viene riprodotto un file MP3 ad alta velocità di trasmissione, ad esempio 320 kbps, è possibile che l'audio sia soggetto a interruzioni.

## Informazioni sui file WMA

- WMA, l'acronimo di Windows Media Audio, è un formato standard di compressione dei file musicali che consente di comprimere i dati audio di un CD fino a circa 1/22\* delle dimensioni originali.
- I tag WMA contengono 63 caratteri.
- Durante l'assegnazione di un nome a un file WMA, assicurarsi di aggiungere al nome del file l'estensione “.wma”.
- Durante la riproduzione di un file WMA VBR (velocità di trasmissione variabile) o mentre si procede rapidamente in avanti/all'indietro, è possibile che il tempo di riproduzione trascorso non venga visualizzato correttamente.

\* solo per 64 Kbps

### Nota

Non è supportata la riproduzione dei file WMA riportati di seguito.

- file con compressione senza perdita di dati
- file protetti da copyright

## Funzione Bluetooth

### Informazioni sulla tecnologia Bluetooth

- La tecnologia senza fili Bluetooth è una tecnologia senza fili a breve raggio che consente la comunicazione di dati senza fili tra dispositivi compatibili, quali un telefono cellulare e un auricolare. La tecnologia senza fili Bluetooth funziona entro un raggio di circa 10 m. Di solito vengono collegati due dispositivi, sebbene alcuni apparecchi supportino il collegamento di più dispositivi contemporaneamente.
- Trattandosi di una tecnologia senza fili, con Bluetooth non occorre utilizzare cavi, né disporre di dispositivi uno di fronte all'altro come con la tecnologia a infrarossi. Ad esempio, è possibile utilizzare questi tipi di dispositivo in una borsa o in una tasca.
- La tecnologia Bluetooth è uno standard internazionale supportato da milioni di aziende che la impiegano in tutto il mondo.

### Informazioni sulla comunicazione Bluetooth

- La tecnologia senza fili Bluetooth opera entro un raggio di circa 10 m. La distanza massima di comunicazione potrebbe variare in base alla presenza di ostacoli (elementi metallici, pareti, persone e così via) o di campi elettromagnetici.
- Nei casi riportati di seguito, è possibile che la sensibilità di comunicazione Bluetooth venga alterata.
  - Tra il presente apparecchio e il dispositivo Bluetooth sono presenti ostacoli quali elementi metallici, pareti o persone.
  - In prossimità del presente apparecchio è in uso un dispositivo che impiega frequenze a 2,4 GHz, ad esempio un dispositivo LAN senza fili, un telefono cordless o un forno a microonde.

- I dispositivi Bluetooth e le reti LAN senza fili (IEEE802.11b/g) impiegano le stesse frequenze, pertanto, se utilizzati entro brevi distanze, si potrebbero verificare interferenze a microonde che causerebbero alterazioni della velocità di comunicazione, disturbi o connessioni errate. In tal caso, effettuare quanto riportato di seguito.

- Utilizzare il presente apparecchio ad una distanza minima di 10 m dal dispositivo LAN senza fili.
- Se il presente apparecchio viene utilizzato entro un raggio di 10 m da un dispositivo LAN senza fili, spegnere quest'ultimo.
- Installare il presente apparecchio e il dispositivo Bluetooth il più vicino possibile l'uno all'altro.

- Le microonde trasmesse da un dispositivo Bluetooth potrebbero influire sul funzionamento di apparecchiature mediche elettroniche. Spegnerne il presente apparecchio e altri dispositivi Bluetooth nei seguenti luoghi, onde evitare di causare incidenti.

- in presenza di gas infiammabili, all'interno di ospedali, treni, aerei o stazioni di rifornimento
- in prossimità di porte automatiche o allarmi anti-incendio

- Sebbene il presente apparecchio supporti funzioni di protezione conformi allo standard Bluetooth per garantire la connessione sicura durante l'uso della tecnologia senza fili Bluetooth, a seconda dell'impostazione la protezione potrebbe risultare insufficiente. Per questo motivo, prestare attenzione durante le comunicazioni mediante la tecnologia senza fili Bluetooth.

- Sony non potrà essere ritenuta responsabile in caso di eventuale dispersione di informazioni durante le comunicazioni Bluetooth.
- Non è possibile garantire la connessione con tutti i dispositivi Bluetooth.

- Per la conformità con lo standard Bluetooth specificato da Bluetooth SIG e per l'autenticazione, occorre disporre di un dispositivo dotato della funzione Bluetooth.
- Anche se il dispositivo connesso è conforme con lo standard Bluetooth di cui sopra, potrebbe non essere possibile connettere alcuni dispositivi oppure alcuni di essi potrebbero non funzionare correttamente in base alle relative funzioni o specifiche.
- Durante le conversazioni telefoniche mediante la funzione vivavoce, a seconda del dispositivo o dell'ambiente di comunicazione si potrebbero verificare disturbi.

- A seconda del dispositivo da connettere, l'avvio della comunicazione potrebbe richiedere tempo.

### Altro

- A seconda delle condizioni delle onde radio e del luogo in cui l'apparecchio viene utilizzato, potrebbe non essere possibile utilizzare il dispositivo Bluetooth con i telefoni cellulari.
- Se in seguito all'uso del dispositivo Bluetooth si avvertono dei fastidi, interrompere immediatamente l'uso. Se il problema persiste, rivolgersi ad un rivenditore Sony.

Per eventuali domande o problemi riguardanti l'apparecchio non trattati nel presente manuale, rivolgersi al più vicino rivenditore Sony.

## Manutenzione

### Sostituzione della batteria al litio del telecomando a scheda

In condizioni normali, la batteria dura circa 1 anno. Il ciclo di vita può risultare più breve in funzione delle condizioni di utilizzo.

Quando la batteria si scarica, il raggio d'azione del telecomando a scheda risulta ridotto. Sostituire la batteria con una batteria al litio CR2025 nuova. L'uso di batterie diverse potrebbe comportare il rischio di incendi o esplosioni.

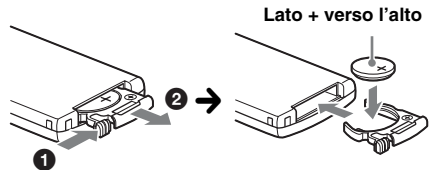

#### Note sulla batteria al litio

- Tenere la batteria al litio fuori dalla portata dei bambini. Se la batteria viene ingerita, consultare immediatamente un medico.
- Pulire la batteria con un panno asciutto per assicurare un perfetto contatto.
- Assicurarsi di rispettare la corretta polarità durante l'inserimento della batteria.
- Non afferrare la batteria con pinze di metallo, in quanto potrebbe verificarsi un corto circuito.

### AVVERTENZA

La batteria può esplodere se usata scorrettamente. Pertanto, non deve essere ricaricata, smontata o gettata nel fuoco.

### Sostituzione del fusibile

Per la sostituzione del fusibile, assicurarsi di utilizzare un fusibile dello stesso amperaggio di quello indicato sull'originale. Se il fusibile si brucia, controllare i collegamenti dell'alimentazione e sostituire il fusibile. Se dopo la sostituzione il fusibile si brucia di nuovo, è possibile che si tratti di un problema interno. In tal caso, rivolgersi al più vicino rivenditore Sony.

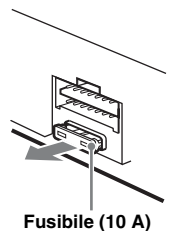

## Pulizia dei connettori

Se i connettori tra l'apparecchio e il pannello anteriore sono sporchi, l'apparecchio potrebbe non funzionare correttamente. Per evitare questo problema, aprire il pannello anteriore, rimuoverlo (pagina 8), quindi pulire i connettori con un batuffolo di cotone. Non esercitare forza eccessiva. Diversamente, i connettori potrebbero venire danneggiati.

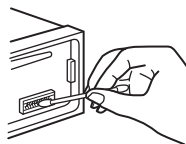

Unità principale

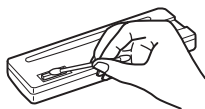

Lato posteriore del pannello anteriore

### Note

- Per motivi di sicurezza, spegnere il motore prima di pulire i connettori e rimuovere la chiave dal blocchetto di accensione.
- Non toccare mai direttamente i connettori con le dita o con oggetti di metallo.

## Rimozione dell'apparecchio

### 1 Rimuovere la cornice protettiva.

- 1 Rimuovere il pannello anteriore (pagina 8).
- 2 Afferrare entrambe le estremità della cornice protettiva, quindi estrarla.

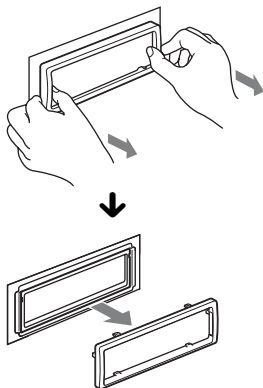

### 2 Rimuovere l'apparecchio.

- 1 Inserire contemporaneamente entrambe le chiavi di rilascio fino a farle scattare in posizione.

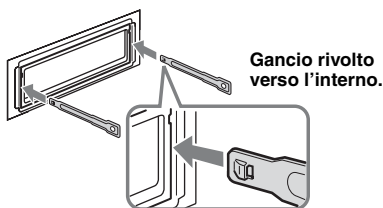

- 2 Estrarre le chiavi di rilascio per sbloccare l'apparecchio.

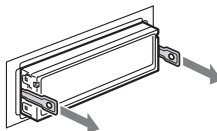

- 3 Rimuovere l'apparecchio dalla struttura facendolo scorrere.

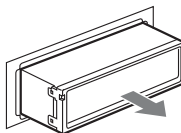

## Caratteristiche tecniche

### Letture CD

**Rapporto segnale-rumore:** 120 dB  
**Risposta in frequenza:** 10 – 20.000 Hz  
**Wow e flutter:** al di sotto del limite misurabile

### Sintonizzatore

#### FM

**Gamma di frequenze:** 87,5 – 108,0 MHz  
**Terminale dell'antenna:** connettore dell'antenna esterna  
**Frequenza intermedia:** 150 kHz  
**Sensibilità utilizzabile:** 10 dBf  
**Selettività:** 75 dB a 400 kHz  
**Rapporto segnale-rumore:** 70 dB (mono)  
**Separazione:** 40 dB a 1 kHz  
**Risposta in frequenza:** 20 – 15.000 Hz  
**MW/LW**

#### Gamma di frequenze:

MW: 531 – 1.602 kHz

LW: 153 – 279 kHz

#### Terminale dell'antenna:

connettore dell'antenna esterna

**Frequenza intermedia:** 25 kHz

**Sensibilità:** MW: 26 µV, LW: 45 µV

## Comunicazione senza fili

### Sistema di comunicazione:

Bluetooth Standard versione 2.0

### Uscita:

Bluetooth Standard Power Class 2 (max. +4 dBm)

### Raggio di comunicazione massimo:

Circa 10 m\*1 l'uno di fronte all'altro

### Banda di frequenza:

Banda da 2,4 GHz (da 2,4000 a 2,4835 GHz)

### Metodo di modulazione: FHSS

### Profili Bluetooth compatibili\*2:

A2DP (Advanced Audio Distribution Profile)

AVRCP (Audio Video Remote Control Profile)

HFP (Handsfree Profile) 1.5

HSP (Headset Profile)

\*1 *Il raggio effettivo varia in base a fattori quali ostacoli tra i dispositivi, campi magnetici attorno a un forno a microonde, elettricità statica, sensibilità della ricezione, prestazioni dell'antenna, sistema operativo, applicazione software e così via.*

\*2 *I profili standard Bluetooth indicano lo scopo della comunicazione Bluetooth tra dispositivi.*

## Amplificatore di potenza

**Uscita:** uscite diffusori (connettori a tenuta)

**Impedenza diffusori:** 4 – 8 ohm

**Potenza di uscita massima:** 52 W × 4 (a 4 ohm)

## Generali

### Uscite:

Terminale delle uscite audio (possibilità di selezione tra anteriore, subwoofer/posteriore)

Terminale di uscita subwoofer (mono)

Terminale di controllo del relè dell'antenna elettrica

Terminale di controllo dell'amplificatore di potenza

### Ingressi:

Terminale di ingresso del telecomando

Terminale di ingresso dell'antenna

Terminale di controllo ATT del telefono

Terminale dell'ingresso di controllo BUS

Terminale di ingresso audio BUS

Preso di ingresso AUX (minipresa stereo)

### Comandi relativi al tono:

Bassi: ±10 dB a 60 Hz (XPLOD)

Medi: ±10 dB a 1 kHz (XPLOD)

Alti: ±10 dB a 10 kHz (XPLOD)

**Requisiti di alimentazione:** batteria auto da 12 V CC (massa negativa)

**Dimensioni:** circa 178 × 50 × 179 mm (l/a/p)

**Dimensioni di montaggio:** circa 182 × 53 × 162 mm (l/a/p)

**Peso:** circa 1,2 kg

### Accessori in dotazione:

Telecomando a scheda: RM-X304

Elementi per l'installazione e i collegamenti (1 set)

### Accessori/apparecchi opzionali:

Telecomando a rotazione: RM-X4S

Cavo BUS (in dotazione con un cavo a piedini

RCA): RC-61 (1 m), RC-62 (2 m)

Cambia CD (6 dischi): CDX-T69

Selettore di sorgente: XA-C40

Adattatore di interfaccia per iPod: XA-120IP

Il rivenditore potrebbe non disporre di alcuni degli accessori elencati. Richiedere ulteriori informazioni al rivenditore.

*Il design e le caratteristiche tecniche sono soggetti a modifiche senza preavviso.*



- Determinati circuiti stampati non contengono ritardanti alla fiamma alogenati.
- Le parti estetiche non contengono ritardanti alla fiamma alogenati.
- Come materiale di riempimento per l'imballaggio viene utilizzata carta.

## Guida alla soluzione dei problemi

Fare riferimento alla seguente lista di verifica per risolvere la maggior parte dei problemi che si potrebbero verificare durante l'uso di questo apparecchio.

Prima di esaminare l'elenco che segue, verificare le procedure di collegamento e d'uso dell'apparecchio.

Se il problema persiste, visitare il sito di assistenza riportato di seguito.

### Sito di assistenza clienti

<http://support.sony-europe.com/>

### Generali

#### L'apparecchio non riceve alimentazione.

- Verificare il collegamento o il fusibile.
- Se l'apparecchio viene spento e il display disattivato, non è possibile utilizzarlo mediante il telecomando.  
→ Accendere l'apparecchio.

#### L'antenna elettrica non si estende.

L'antenna elettrica non dispone di scatola a relè.

#### L'audio non viene emesso.

- È attivata la funzione ATT o la funzione ATT del telefono (se il cavo di interfaccia di un telefono per auto è collegato al cavo ATT).
- La posizione del comando di attenuazione "FAD" non è appropriata per un sistema a 2 diffusori.
- Il dispositivo audio Bluetooth si trova nel modo di pausa.  
→ Annullare il modo di pausa.

#### Non viene emesso alcun segnale acustico.

- Il segnale acustico è disattivato (pagina 21).
- Un amplificatore di potenza opzionale è collegato e l'amplificatore incorporato non viene utilizzato.

#### Il contenuto della memoria è stato cancellato.

- È stato premuto il tasto RESET.  
→ Reinserire i dati in memoria.
- Il cavo di alimentazione o la pila sono stati rimossi o non sono collegati correttamente.

#### Le stazioni memorizzate e l'ora esatta sono cancellate.

#### Si è bruciato il fusibile.

#### Quando si cambia la posizione della chiave di accensione, viene emesso un disturbo.

I cavi non sono collegati correttamente al connettore di alimentazione accessoria dell'auto.

#### Durante la riproduzione o la ricezione, viene attivato il modo di dimostrazione.

Se non viene eseguita alcuna operazione per 5 minuti quando è impostata la funzione "DEMO ON", viene attivato il modo di dimostrazione.

→ Impostare "DEMO-OFF" (pagina 21).

#### Il display viene disattivato/non viene visualizzato nella relativa finestra.

- L'attenuatore di luminosità è impostato su "DIM-ON" (pagina 21).
- Il display scompare tenendo premuto (OFF).
- Tenere premuto (OFF) sull'apparecchio fino a visualizzare il display.
- I connettori sono sporchi (pagina 26).

#### La funzione di spegnimento automatico non è operativa.

L'apparecchio è acceso. La funzione di spegnimento automatico si attiva dopo avere spento l'apparecchio.

→ Spegnerne l'apparecchio.

### Riproduzione di CD

#### Non è possibile inserire un disco.

- Nell'alloggiamento è presente un altro disco.
- Il disco è stato inserito forzatamente in senso contrario o nel modo sbagliato.

#### Il disco non viene riprodotto.

- Il disco è difettoso o sporco.
- I CD-R/CD-RW non sono per l'uso audio (pagina 24).

#### Non è possibile riprodurre file in formato MP3/WMA.

Il disco non è compatibile con il formato e la versione MP3/WMA (pagina 24).

#### I file MP3/WMA necessitano di un tempo maggiore prima di poter essere riprodotti.

- Per i dischi indicati di seguito, l'avvio della riproduzione necessita di un tempo maggiore:
- dischi registrati con una struttura ad albero complessa.
  - dischi registrati in multisessione.
  - dischi ai quali è possibile aggiungere dati.

#### Le voci del display non scorrono.

- Per i dischi che presentano molti caratteri, tali voci potrebbero non scorrere.
- "A.SCRL" è impostato su "OFF".  
→ Impostare "A.SCRL-ON" (pagina 21).
- Tenere premuto (DSPL) (SCRL).

#### L'audio salta.

- L'installazione non è corretta.  
→ Installare l'apparecchio con un'angolazione inferiore a 45° in una parte stabile dell'auto.
- Il disco è difettoso o sporco.

#### I tasti per le operazioni non funzionano.

#### Il disco non viene espulso.

Premere il tasto RESET (pagina 7).

## Ricezione radiofonica

**Non è possibile ricevere le stazioni.**

**L'audio è disturbato.**

Il collegamento non è corretto.

→ Collegare il cavo di controllo dell'antenna elettrica (blu) o il cavo di alimentazione accessoria (rosso) al cavo di alimentazione di un amplificatore di potenza dell'antenna per auto (solo se l'auto dispone di antenna FM/MW/LW incorporata sul vetro posteriore/laterale).

→ Verificare il collegamento dell'antenna dell'auto.

→ Se l'antenna dell'auto non si estende, verificare il collegamento del cavo di controllo dell'antenna elettrica.

**Non è possibile effettuare la sintonizzazione preselezionata.**

- Memorizzare la frequenza corretta.
- Il segnale di trasmissione è eccessivamente debole.

**Non è possibile effettuare la sintonizzazione automatica.**

• L'impostazione del modo di ricerca locale non è stata effettuata correttamente.

→ La sintonizzazione si arresta di frequente:

Impostare "LOCAL-ON" (pagina 21).

→ La sintonizzazione non si arresta in corrispondenza di una stazione:

Impostare "LOCAL-OFF" (pagina 21).

• Il segnale di trasmissione è eccessivamente debole.

→ Eseguire la sintonizzazione manuale.

**Durante la ricezione FM, lampeggia l'indicazione "ST".**

- Sintonizzare la frequenza in modo corretto.
  - Il segnale di trasmissione è eccessivamente debole.
- Impostare "MONO-ON" (pagina 21).

**Un programma FM trasmesso in stereofonia viene ricevuto in monofonia.**

L'apparecchio è impostato sul modo di ricezione monofonico.

→ Impostare "MONO-OFF" (pagina 21).

## RDS

**Dopo alcuni secondi di ascolto, si avvia la funzione SEEK.**

La stazione non è TP oppure il segnale è debole.

→ Disattivare il modo TA (pagina 14).

**Non viene trasmesso alcun notiziario sul traffico.**

- Attivare il modo TA (pagina 14).
  - La stazione non trasmette notiziari sul traffico pur essendo una stazione TP.
- Sintonizzarsi su un'altra stazione.

**Il modo PTY visualizza "- - - - -".**

- La stazione corrente non è una stazione RDS.
- I dati RDS non vengono ricevuti.
- La stazione non specifica il tipo di programma.

## Funzione Bluetooth

**Il dispositivo di connessione non rileva il presente apparecchio.**

- Prima di effettuare l'associazione, impostare l'apparecchio sul modo di attesa dell'associazione.
- Durante la connessione a un dispositivo Bluetooth, il presente apparecchio non può essere rilevato da un altro dispositivo. Terminare la connessione corrente e ricercare l'apparecchio da un altro dispositivo.
- Una volta associato il dispositivo, attivare la trasmissione del segnale Bluetooth (pagina 17).

**Non è possibile stabilire la connessione.**

- Effettuare la connessione al presente apparecchio da un dispositivo Bluetooth o viceversa. La connessione viene controllata da un'unica parte (dall'apparecchio o dal dispositivo Bluetooth), ma non da entrambi.
- Verificare le procedure di associazione e connessione facendo riferimento al manuale dell'altro dispositivo e così via, quindi eseguire di nuovo l'operazione.

**Il volume della voce dell'interlocutore è basso.**

Regolare il livello del volume.

**Il volume dell'interlocutore è eccessivamente basso o alto.**

Regolare il volume in modo appropriato utilizzando la funzione di regolazione del guadagno del microfono (pagina 18).

**Durante le conversazioni telefoniche si verifica il fenomeno dell'eco o un disturbo.**

- Abbassare il volume.
- Se il rumore ambientale risulta elevato durante la chiamata telefonica, tentare di ridurlo. Esempio: se una finestra è aperta e il rumore proveniente dalla strada è eccessivamente alto, chiudere la finestra. Se il rumore proveniente dal condizionatore dell'aria è elevato, ridurre il livello del condizionatore.

**Il telefono non è connesso.**

Durante la riproduzione audio Bluetooth, il telefono non viene connesso anche se si preme  (vivavoce).

→ Collegare tramite il telefono.

**La qualità audio del telefono è scarsa.**

La qualità audio del telefono dipende dalle condizioni di ricezione del telefono cellulare.

→ Se la ricezione è scarsa, spostare l'auto in un luogo in cui il segnale del telefono cellulare risulti più potente.

**Il livello di volume del dispositivo audio connesso è basso (alto).**

Il livello di volume varia in base al dispositivo audio.

→ Regolare il livello di volume del dispositivo audio connesso o del presente apparecchio.

**continua alla pagina successiva →**

---

### L'audio salta durante la riproduzione di un dispositivo audio Bluetooth.

- Ridurre la distanza tra l'apparecchio e il dispositivo audio Bluetooth.
- Se il dispositivo audio Bluetooth si trova in una custodia che causa l'interruzione del segnale, rimuoverlo dalla custodia durante l'uso.
- Nelle vicinanze vengono utilizzati più dispositivi Bluetooth o altri dispositivi che emettono onde radio.
  - Spegnerne gli altri dispositivi.
  - Ridurre la distanza dagli altri dispositivi.
- Durante la connessione tra il presente apparecchio e il telefono cellulare, l'audio di riproduzione si interrompe momentaneamente. Non si tratta di un problema di funzionamento.

---

### Non è possibile controllare il dispositivo audio Bluetooth connesso.

Verificare che il dispositivo audio Bluetooth connesso supporti il profilo AVRCP.

---

### Non è possibile utilizzare alcune funzioni.

Verificare che il dispositivo di connessione supporti le funzioni in questione.

---

### Una chiamata viene accettata accidentalmente.

Sul telefono connesso è stata impostata la risposta automatica ad una chiamata.

---

### Durante le chiamate con funzione vivavoce, l'audio non viene trasmesso dai diffusori dell'auto.

Se l'audio viene trasmesso dal telefono cellulare, impostare quest'ultimo affinché l'audio venga trasmesso dai diffusori dell'auto.

---

### Durante l'inizializzazione, viene visualizzato "OFF BT".

Tenere premuto (BT) fino a quando "⊗" non si disattiva. Quindi, avviare di nuovo l'inizializzazione (pagina 19).

---

## Messaggi e indicazioni di errore

---

### ERROR\*1

- Il disco è sporco o è stato inserito in senso contrario.\*2
  - Pulire il disco o inserirlo correttamente.
- È stato inserito un disco vuoto.
- Non è possibile riprodurre il disco a causa di un problema.
  - Inserire un altro disco.
- Premere ▲ per rimuovere il disco.

---

### FAILURE

I collegamenti di diffusori/amplificatori non sono corretti.

→ Consultare la guida all'installazione e i collegamenti del presente modello per verificare i collegamenti.

---

---

### LOAD

Il cambia CD sta caricando il disco.

→ Attendere che il disco venga caricato.

---

### L. SEEK +/-

Il modo di ricerca locale è attivato durante la sintonizzazione automatica.

---

### NO AF

Non esiste alcuna frequenza alternativa per la stazione corrente.

→ Premere (SEEK) +/- mentre il nome del servizio programmi lampeggia. L'apparecchio avvia la ricerca di un'altra frequenza con gli stessi dati PI (identificativo programma) (viene visualizzato "PI SEEK").

---

### NO DISC

Il disco non è inserito nel cambia CD.

→ Inserire i dischi nel cambia CD.

---

### NO MAG

Il contenitore di dischi non è inserito nel cambia CD.

→ Inserire il contenitore di dischi nel cambia CD.

---

### NO MUSIC

Il disco non contiene file musicali.

→ Inserire un CD musicale nel presente apparecchio o in un cambia CD compatibile con il formato MP3.

---

### NO NAME

Il brano non contiene il titolo di un disco/album/brano/ il nome dell'artista.

---

### NO TP

L'apparecchio continua la ricerca di stazioni TP disponibili.

---

### OFFSET

Potrebbe essersi verificato un problema interno.

→ Verificare i collegamenti. Se l'indicazione di errore rimane visualizzata, rivolgersi al più vicino rivenditore Sony.

---

### READ

È in corso la lettura di tutte le informazioni relative a tutti i brani e agli album del disco.

→ Una volta terminata l'operazione, la riproduzione viene avviata automaticamente. Potrebbe essere necessario attendere alcuni minuti, a seconda della struttura del disco.

---

### RESET

L'unità CD o il cambia CD non funziona a causa di un problema.

→ Premere il tasto RESET (pagina 7).

---



---

“ L L L L ” o “ 〰 〰 〰 ”

Mentre si procede rapidamente in avanti/all'indietro, sono stati raggiunti l'inizio o la fine del disco e non è possibile andare oltre.

---

“ \_ ”

L'apparecchio non supporta la visualizzazione di un determinato carattere.

---

*\*1 In caso di errori durante la riproduzione di un CD, nel display non viene visualizzato il numero di disco del CD.*

*\*2 Il numero del disco che causa l'errore viene visualizzato nel display.*

Se le soluzioni riportate non risolvono il problema, rivolgersi al più vicino rivenditore Sony.  
Se l'apparecchio viene portato in un centro di assistenza a causa di un problema relativo alla riproduzione di un CD, assicurarsi di portare il disco utilizzato al momento in cui si è verificato il problema.

Uit veiligheidsoverwegingen moet u dit apparaat in het dashboard van de auto installeren. Raadpleeg de bijgeleverde handleiding voor installatie/aansluitingen voor meer informatie over de installatie en aansluitingen.

## CLASS 1 LASER PRODUCT

Dit label bevindt zich aan de onderkant van het apparaat.



Hierbij verklaart Sony Corp. dat deze MEX-BT2700 in overeenstemming is met de essentiële eisen en andere relevante bepalingen van richtlijn 1999/5/EG.

Nadere informatie kunt u vinden op:  
<http://www.compliance.sony.de/>

Het gebruik van deze radioapparatuur is niet toegestaan in het geografische gebied binnen een straal van 20 km vanaf het centrum van Ny-Alesund, Svalbard in Noorwegen.

### **Opmerking voor klanten: de volgende informatie is enkel van toepassing voor apparaten die verkocht worden in landen die de EU-richtlijnen in acht nemen**

De fabrikant van dit apparaat is Sony Corporation, 1-7-1 Konan, Minato-ku, Tokio, Japan. De geautoriseerde vertegenwoordiger voor EMC en productveiligheid is Sony Deutschland GmbH, Hedelfinger Strasse 61, 70327 Stuttgart, Duitsland. Voor onderhouds- of garantiëkwesies kunt u de adressen gebruiken die in de afzonderlijke onderhouds- of garantiëdocumenten worden vermeld.



### **Verwijdering van oude elektrische en elektronische apparaten (Toepasbaar in de Europese Unie en andere Europese landen met gescheiden ophaalsystemen)**

Het symbool op het product of op de verpakking wijst erop dat dit product niet als huishoudelijk afval mag worden behandeld. Het moet echter naar een plaats worden gebracht waar elektrische en elektronische apparatuur wordt gerecycled. Als u ervoor zorgt dat dit product op de correcte manier wordt verwijderd, voorkomt u voor mens en milieu negatieve gevolgen die zich zouden kunnen voordoen in geval van verkeerde afvalbehandeling. De recycling van materialen draagt bij tot het vrijwaren van natuurlijke bronnen. Voor meer details in verband met het recyclen van dit product, neemt u contact op met de gemeentelijke instanties, het bedrijf of de dienst belast met de verwijdering van huishoudafval of de winkel waar u het product hebt gekocht.

Accessoire waarop dit van toepassing is:  
Afstandsbediening



### **Verwijdering van oude batterijen (in de Europese Unie en andere Europese landen met afzonderlijke inzamelingsystemen)**

Dit symbool op de batterij of verpakking wijst erop dat de meegeleverde batterij van dit product niet als huishoudelijk afval behandeld mag worden. Door deze batterijen op juiste wijze af te voeren, voorkomt u voor mens en milieu negatieve gevolgen die zich zouden kunnen voordoen in geval van verkeerde afvalbehandeling. Het recyclen van materialen draagt bij tot het vrijwaren van natuurlijke bronnen. In het geval dat de producten om redenen van veiligheid, prestaties dan wel in verband met data-integriteit een permanente verbinding met batterij vereisen, dient deze batterij enkel door gekwalificeerd servicepersoneel vervangen te worden. Om ervoor te zorgen dat de batterij op een juiste wijze zal worden behandeld, dient het product aan het eind van zijn levenscyclus overhandigd te worden aan het desbetreffende inzamelingspunt voor de recyclage van elektrisch en elektronisch materiaal. Voor alle andere batterijen verwijzen we u naar het gedeelte over hoe de batterij veilig uit het product te verwijderen. Overhandig de batterij bij het desbetreffende inzamelingspunt voor de recyclage van batterijen. Voor meer details in verband met het recyclen van dit product of batterij, neemt u contact op met de gemeentelijke instanties, het bedrijf of de dienst belast met de verwijdering van huishoudafval of de winkel waar u het product hebt gekocht.

**Opmerking over de lithiumbatterij**

Stel de batterij niet bloot aan extreem hoge temperaturen, zoals direct zonlicht, vuur, enzovoort.

Het woordmerk *Bluetooth* en de logo's van Bluetooth zijn eigendom van Bluetooth SIG, Inc. en Sony Corporation gebruikt deze items onder licentie. Overige handelsmerken en merknamen zijn eigendom van de respectieve eigenaars.



Windows Media en het Windows-logo zijn geregistreerde handelsmerken van Microsoft Corporation in

de VS en/of andere landen.

MPEG Layer-3 audio-codeertechnologie en -patenten gebruikt onder licentie van Fraunhofer IIS en Thomson.

Dit product wordt beschermd door bepaalde intellectuele eigendomsrechten van Microsoft Corporation. Het gebruik of de verspreiding van dergelijke technologie buiten dit product om is verboden zonder een licentie van Microsoft of een erkend dochterbedrijf van Microsoft.

**Waarschuwing als het contactslot van de auto geen ACC-positie heeft**

Zorg ervoor dat u de functie voor automatisch uitschakelen instelt (pagina 21).

Hiermee wordt het systeem na de ingestelde tijdsduur automatisch volledig uitgeschakeld nadat u het systeem hebt uitgeschakeld. Zo voorkomt u dat de accu leegraakt.

Als u de functie voor automatisch uitschakelen niet instelt, houdt u **(OFF)** ingedrukt totdat het scherm verdwijnt wanneer u het contactslot op uit zet.

## Aan de slag

---

Discs die kunnen worden afgespeeld op dit systeem . . . . .	6
Opmerkingen over Bluetooth . . . . .	6
Het systeem opnieuw instellen . . . . .	7
De DEMO-stand annuleren . . . . .	7
De kaartafstandsbediening voorbereiden. . . . .	8
De klok instellen . . . . .	8
Het voorpaneel verwijderen. . . . .	8
Het voorpaneel bevestigen . . . . .	9

## Bedieningselementen en algemene handelingen

---

Hoofdeenheid . . . . .	10
Kaartafstandsbediening RM-X304 . . . . .	12

## Radio

---

Zenders opslaan en ontvangen. . . . .	13
Automatisch opslaan — BTM . . . . .	13
Handmatig opslaan . . . . .	13
De opgeslagen zenders ontvangen . . . . .	13
Automatisch afstemmen . . . . .	13
RDS . . . . .	13
Overzicht. . . . .	13
AF en TA instellen . . . . .	14
PTY selecteren . . . . .	14
CT instellen. . . . .	15

## CD

---

Schermitems . . . . .	15
Herhaaldelijk en willekeurig afspelen . . . . .	15

## Bluetooth (handsfree bellen en muziek streamen)

---

Bluetooth-bewerkingen. . . . .	16
Koppelen . . . . .	16
Informatie over	
Bluetooth-pictogrammen . . . . .	17
Verbinding . . . . .	17
De uitvoer van het Bluetooth-signaal van dit systeem overschakelen naar	
ingeschakeld. . . . .	17
Een mobiele telefoon aansluiten . . . . .	17
Een audioapparaat aansluiten. . . . .	17
Handsfree bellen . . . . .	18
Gesprekken ontvangen. . . . .	18
Bellen . . . . .	18
Gespreksoverdracht . . . . .	18
Sprakkeuze activeren . . . . .	18
Muziek streamen. . . . .	19
Muziek van een audioapparaat	
beluisteren . . . . .	19
Een audioapparaat bedienen met dit systeem. . . . .	19
De registratie van alle gekoppelde apparaten verwijderen . . . . .	19

## Overige functies

---

De geluidsinstellingen wijzigen . . . . .	20
De geluidskenmerken aanpassen . . . . .	20
De equalizercurve aanpassen — EQ3 . . . . .	20
Instelitems aanpassen — SET. . . . .	20
Optionele apparaten gebruiken . . . . .	21
Randapparatuur voor audio . . . . .	21
CD-wisselaar . . . . .	22
Bedieningssatelliet RM-X4S . . . . .	22

## Aanvullende informatie

---

Vorzorgsmaatregelen . . . . .	23
Opmerkingen over discs. . . . .	23
Afspeelvolgorde van	
MP3-/WMA-bestanden . . . . .	24
Informatie over MP3-bestanden. . . . .	24
Informatie over WMA-bestanden . . . . .	24
Informatie over de Bluetooth-functie. . . . .	24
Onderhoud . . . . .	25
Het systeem verwijderen. . . . .	26
Technische gegevens . . . . .	27
Problemen oplossen . . . . .	28
Foutmeldingen/berichten . . . . .	30

## Ondersteuningsite

Als u vragen hebt of de recentste ondersteuningsinformatie over dit product wilt hebben, gaat u naar de onderstaande website:

**<http://support.sony-europe.com/>**



Levert informatie over:

- Modellen en fabrikanten van compatibele mobiele telefoons en veelgestelde vragen over de Bluetooth-functie

## Aan de slag

### Discs die kunnen worden afgespeeld op dit systeem

U kunt CD-DA's (ook met CD TEXT) en CD-R's/CD-RW's (MP3-/WMA-bestanden (pagina 23)) afspelen.

Soorten discs	Label op de disc
CD-DA	
MP3 WMA	

## Opmerkingen over Bluetooth

### Let op

IN GEEN GEVAL IS SONY AANSPRAKELIJK VOOR ENIGE INCIDENTELE OF INDIRECTE SCHADE, GEVOLGSCHADE OF ANDERE SCHADE, INCLUSIEF MAAR NIET BEPERKT TOT WINSTDERIVING, INKOMSTENVERLIES, GEGEVENSVERLIES, HET NIET KUNNEN GEBRUIKEN VAN HET PRODUCT OF BIJBEHORENDE APPARATUUR, UITVALTIJD EN DE TIJD VAN DE AANKOPER GERELATEERD AAN OF VOORTVLOEIEND UIT HET GEBRUIK VAN DIT PRODUCT, DE BIJBEHORENDE HARDWARE EN/OF SOFTWARE.

### BELANGRIJKE KENNISGEVING

#### Veilig en efficiënt gebruik

Wijzigingen of aanpassingen van dit systeem die niet nadrukkelijk zijn goedgekeurd door Sony, kunnen het gebruiksrecht van de gebruiker teniet doen.

Controleer voordat u dit product gebruikt de uitzonderingen, vanwege nationale vereisten of beperkingen, met betrekking tot het gebruik van Bluetooth-apparatuur.

### Autorijden

Controleer de wetgeving en de voorschriften met betrekking tot het gebruik van mobiele telefoons en handsfree apparaten in de gebieden waar u rijdt. Let altijd aandachtig op tijdens het autorijden en verlaat de weg en parkeer de auto voordat u belt of een gesprek ontvangt als de verkeersomstandigheden dit noodzakelijk maken.

### Verbinding maken met andere apparaten

Wanneer u verbinding maakt met andere apparaten, moet u eerst de bijbehorende gebruikershandleiding lezen voor gedetailleerde veiligheidsinstructies.

## Blootstelling aan radiofrequentie

RF-signalen beïnvloeden wellicht onjuist geïnstalleerde of onvoldoende afgeschermd elektronische systemen in auto's, zoals elektronische brandstofinjectiesystemen, elektronische anti-blokkeersystemen (anti-slip), elektronische snelheidsbeperingssystemen of airbagsystemen. Voor installatie van of onderhoud aan dit systeem kunt u het beste contact opnemen met de fabrikant van uw auto of een vertegenwoordiger van de fabrikant. Onjuiste installatie of onjuist onderhoud kan gevaarlijk zijn en kan eventuele garanties die van toepassing zijn op dit systeem, ongeldig maken. Raadpleeg de fabrikant van uw auto om te controleren of het gebruik van uw mobiele telefoon in de auto niet van invloed is op de elektronische systemen van de auto. Controleer regelmatig of alle onderdelen van het draadloze systeem correct in de auto zijn gemonteerd en correct functioneren.

## Noodoproepen

Dit handsfree Bluetooth-systeem voor in de auto en het elektronische apparaat dat is aangesloten op het handsfree systeem, maken gebruik van zowel radiosignalen, mobiele telefoonnetwerken en vaste telefoonnetwerken als door de gebruiker geprogrammeerde functies, waardoor de verbinding niet in alle omstandigheden kan worden gegarandeerd.

Vertrouw daarom voor belangrijke communicatie (zoals medische noodgevallen) niet alleen op elektronische apparaten.

Houd er rekening mee dat als u wilt bellen of gesprekken wilt ontvangen, het handsfree systeem en het elektronische apparaat dat is verbonden met het handsfree systeem, moeten zijn ingeschakeld in een servicegebied met voldoende mobiele ontvangst.

Noodoproepen zijn wellicht niet mogelijk op alle mobiele telefoonnetwerken of wanneer bepaalde netwerkdiensten en/of telefoonfuncties worden gebruikt.

Controleer dit bij uw lokale serviceprovider.

## Het systeem opnieuw instellen

Voordat u het systeem voor het eerst gebruikt of na het vervangen van de accu of het wijzigen van de aansluitingen, moet u het systeem opnieuw instellen.

Maak het voorpaneel los (pagina 8) en druk met een puntig voorwerp, zoals een balpen, op de RESET toets (pagina 10).

### Opmerking

*Als u op RESET toets drukt, worden de klokinstelling en bepaalde opgeslagen gegevens gewist.*

## De DEMO-stand annuleren

U kunt het demonstratiescherm annuleren dat wordt weergegeven tijdens het uitschakelen.

### 1 Houd de selectietoets ingedrukt.

Het installatievenster wordt weergegeven.

### 2 Druk herhaaldelijk op de selectietoets tot "DEMO" wordt weergegeven.

### 3 Draai de regelknop om "DEMO-OFF" te selecteren.

### 4 Houd de selectietoets ingedrukt.

Het instellen is voltooid en het scherm keert terug naar de normale weergave-/ontvangststand.

## De kaartafstandsbediening voorbereiden

Verwijder het beschermende laagje.

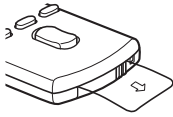

### Tip

Zie pagina 25 voor meer informatie over het vervangen van de batterij.

## De klok instellen

De digitale klok werkt met het 24-uurs systeem.

- 1 Houd de selectietoets ingedrukt.**  
Het installatievenster wordt weergegeven.
- 2 Druk herhaaldelijk op de selectietoets tot "CLOCK-ADJ" wordt weergegeven.**
- 3 Druk op (SEEK) +.**  
De aanduiding voor het uur begint te knipperen.
- 4 Draai de regelknop om de uren en minuten in te stellen.**  
Als u de digitale aanduiding wilt verplaatsen, drukt u op (SEEK) +/-.
- 5 Na het instellen van de minuten drukt u op de selectietoets.**  
Het instellen is voltooid en de klok begint te lopen.

Als u de klok wilt weergeven, drukt u op (DSPL). Druk nogmaals op (DSPL) om terug te keren naar het vorige scherm.

### Tip

U kunt de klok automatisch instellen met de RDS-functie (pagina 15).

## Het voorpaneel verwijderen

U kunt het voorpaneel van het sparrant verwijderen om diefstal te voorkomen.

### Waarschuwingstoon

Wanneer u het contact in de stand OFF zet zonder het voorpaneel te verwijderen, hoort u gedurende enkele seconden de waarschuwingstoon.

U hoort de waarschuwingstoon alleen als de ingebouwde versterker wordt gebruikt.

- 1 Druk op (OFF).**  
Het systeem wordt uitgeschakeld.
- 2 Druk op  en trek het voorpaneel naar u toe.**

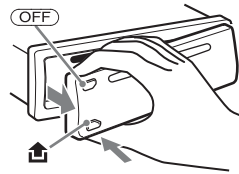

### Opmerkingen

- Laat het voorpaneel niet vallen en druk niet te hard op het voorpaneel en het scherm.
- Stel het voorpaneel niet bloot aan hitte/hoge temperaturen of vocht. Laat het voorpaneel niet achter in een geparkeerde auto of op het dashboard/de hoedenplank.



---

## Het voorpaneel bevestigen

Plaats deel (A) van het voorpaneel op deel (B) van het systeem, zoals in de afbeelding wordt weergegeven, en druk op de linkerzijde tot deze vastklikt.

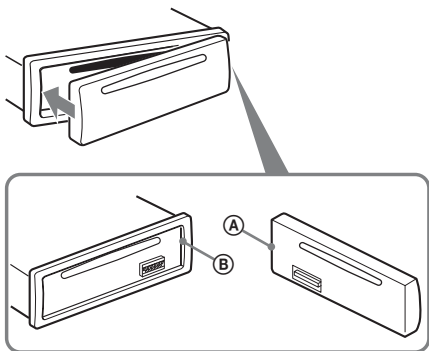

### **Opmerking**

*Plaats niets op de binnenkant van het voorpaneel.*

## Hoofdeenheid

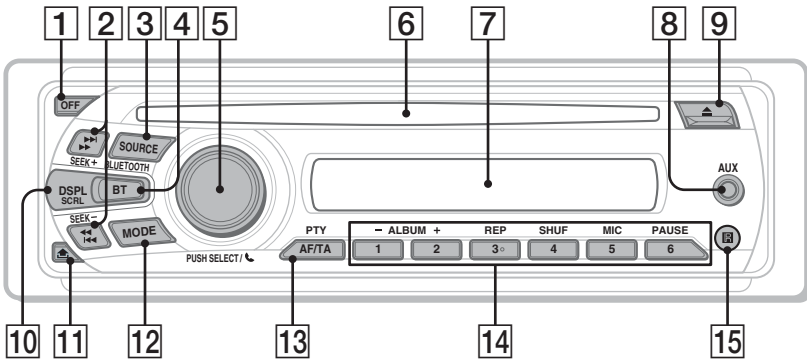

## Voorpaneel verwijderd

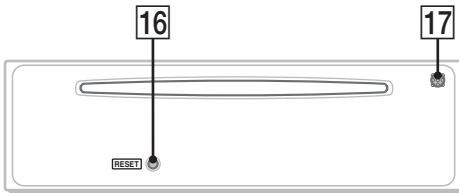

In dit gedeelte vindt u informatie over de locatie van bedieningselementen en instructies voor algemene handelingen. Bekijk de betreffende pagina's voor meer informatie.

De overeenkomstige toetsen op de kaartafstandsbediening bedienen dezelfde functies als die op het systeem.

### 1 OFF toets

Uitschakelen; de bron stoppen.

### 2 SEEK +/- toetsen

**CD:**

Tracks overslaan (indrukken); tracks blijven overslaan (indrukken, vervolgens binnen 1 seconde nogmaals indrukken en vasthouden); een track snel terug-/vooruitspoelen (ingedrukt houden).

**Radio:**

Automatisch afstemmen op zenders (indrukken); handmatig zoeken naar zenders (ingedrukt houden).

**Bluetooth-audioapparaat\*1:**

Tracks overslaan (indrukken).

### 3 SOURCE toets

Inschakelen; de bron wijzigen (Radio/CD/AUX/Bluetooth-audio/Bluetooth-telefoon)\*2.

### 4 BT (BLUETOOTH) toets pagina 16

Bluetooth-signaal in-/uitschakelen, koppelen.

### 5 Regelknop/selectie/☎ (handsfree) toets

Het volume regelen (draaien); instelitems selecteren (indrukken en draaien); gesprek ontvangen/beëindigen (indrukken).

**6 Discsleuf**  
Plaats de disc (met het label omhoog) en het afspelen begint.

**7 Display**

**8 AUX-ingang** pagina 21  
Een draagbaar audioapparaat aansluiten.

**9 ▲ (uitwerpen) toets**  
De disc uitwerpen.

**10 DSPL (scherm)/SCRL (rollen) toets**  
pagina 13, 15  
Schermitems wijzigen (indrukken); het schermitem rollen (ingedrukt houden).

**11 🏠 (voorpaneel loslaten) toets**  
pagina 8

**12 MODE toets** pagina 13  
De radioband selecteren (FM/MW/LW)\*2.

**13 AF (alternatieve frequenties)/  
TA (verkeersinformatie)/  
PTY (programmatype) toets** pagina 14  
AF en TA instellen (indrukken); PTY selecteren (ingedrukt houden) in RDS.

**14 Cijfertoetsen**

**CD:**

①/②: **ALBUM -/+** (tijdens het afspelen van MP3/WMA)

Albums overslaan (indrukken); albums blijven overslaan (ingedrukt houden).

③: **REP** pagina 15

④: **SHUF** pagina 15

⑥: **PAUSE**

Afspelen onderbreken. Druk nogmaals op de toets om te annuleren.

**Radio:**

De opgeslagen zenders ontvangen (indrukken); zenders opslaan (ingedrukt houden).

**Bluetooth-audioapparaat**\*1:

⑥: **PAUSE**

Afspelen onderbreken. Druk nogmaals op de toets om te annuleren.

**Bluetooth-telefoon:**

⑤: **MIC** pagina 18

**15 Ontvanger voor de kaartafstandsbediening**

**16 RESET toets** pagina 7

**17 Microfoon** pagina 18

**Opmerking**

*Dek de microfoon niet af. De handsfree functie werkt dan mogelijk niet correct.*

\*1 *Als een Bluetooth-audioapparaat is aangesloten (moet het Bluetooth-profiel AVRCP ondersteunen). Afhankelijk van het apparaat, zijn bepaalde functies wellicht niet beschikbaar.*

\*2 *In het geval dat een CD-wisselaar wordt aangesloten: wanneer er op **(SOURCE)** wordt gedrukt, worden "CD" en het apparaatnummer weergegeven op het scherm. Als er op **(MODE)** wordt gedrukt, kunt u bovendien de wisselaar wijzigen.*

## Kaartafstandsbediening RM-X304

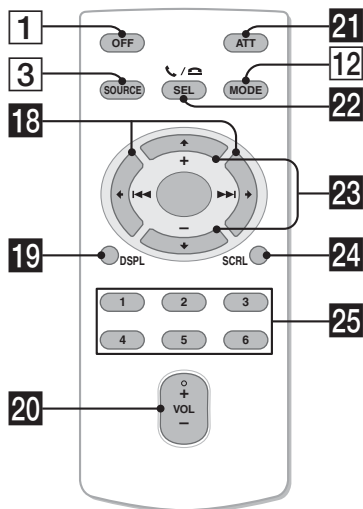

De volgende toetsen op de kaartafstandsbediening verschillen van de toetsen op het systeem of hebben andere functies dan de toetsen op het systeem. Verwijder het beschermende laagje vóór gebruik (pagina 8).

- 18** ← (I-◀)/→ (▶I) toetsen  
Radio/CD/Bluetooth-audio bedienen, dezelfde functie als (SEEK) -/+ op het systeem.  
Instellingen, geluidsinstellingen, enzovoort kunnen worden aangepast met ← →.
- 19** DSPL (scherm) toets pagina 13, 15  
De schermitems wijzigen.
- 20** VOL (volume) +/- toets  
Het volume aanpassen.
- 21** ATT (dempen) toets  
Het geluid dempen. Druk nogmaals op de toets om te annuleren.
- 22** SEL (selectie) / (handsfree) toets  
Dezelfde functie als de selectietoets op het systeem.
- 23** ↑ (+)/↓ (-) toetsen  
CD bedienen, dezelfde functie als (1)/(2) (ALBUM -/+) op het systeem.  
Instellingen, geluidsinstellingen, enzovoort kunnen worden aangepast met ↑ ↓.

### **24** SCRL (rollen) toets

Het schermitem rollen.

### **25** Cijfertoetsen

De opgeslagen zenders ontvangen (indrukken); zenders opslaan (ingedrukt houden).

#### **Opmerking**

*Als het systeem wordt uitgeschakeld en het scherm verdwijnt, kan het systeem niet worden bediend met de kaartafstandsbediening, tenzij op (SOURCE) op het systeem wordt gedrukt of er een disc wordt geplaatst om het systeem eerst te activeren.*

## Radio

### Zenders opslaan en ontvangen

#### Let op

Als u afstemt op zenders tijdens het rijden, moet u de BTM-functie (geheugen voor beste afstemming) gebruiken om ongelukken te vermijden.

#### Automatisch opslaan — BTM

- 1 Druk herhaaldelijk op **(SOURCE)** tot "TUNER" wordt weergegeven.**  
Druk herhaaldelijk op **(MODE)** om de band te wijzigen. U kunt FM1, FM2, FM3, MW of LW selecteren.
- 2 Houd de selectietoets ingedrukt.**  
Het installatievenster wordt weergegeven.
- 3 Druk herhaaldelijk op de selectietoets tot "BTM" wordt weergegeven.**
- 4 Druk op **(SEEK)** +.**  
Het systeem slaat de zenders in de volgorde van frequentie op onder de cijfertoetsen. Er klinkt een pieptoon wanneer de instelling is opgeslagen.

#### Handmatig opslaan

- 1 Als u de zender ontvangt die u wilt opslaan, houdt u een cijfertoets (**(1)** tot en met **(6)**) ingedrukt tot "MEM" wordt weergegeven.**

#### Opmerking

Als u een andere zender opslaat onder dezelfde cijfertoets, wordt de eerder opgeslagen zender vervangen.

#### Tip

Als een RDS-zender wordt opgeslagen, wordt de AF/TA-instelling ook opgeslagen (pagina 14).

#### De opgeslagen zenders ontvangen

- 1 Selecteer de band en druk vervolgens op een cijfertoets (**(1)** tot en met **(6)**).**

#### Automatisch afstemmen

- 1 Selecteer de band en druk op **(SEEK)** +/- om de zender te zoeken.**  
Het zoeken stopt zodra een zender wordt ontvangen. Herhaal deze procedure tot de gewenste zender wordt ontvangen.

#### Tip

Als u de frequentie kent van de zender die u wilt beluisteren, houdt u **(SEEK)** +/- ingedrukt tot de frequentie ongeveer is bereikt en drukt u vervolgens herhaaldelijk op **(SEEK)** +/- om nauwkeurig af te stemmen op de gewenste frequentie (handmatig afstemmen).

## RDS

#### Overzicht

FM-zenders met de RDS-dienst (radiogegevenssysteem) sturen onhoorbare digitale informatie mee met het gewone radioprogrammasignaal.

#### Schermitems

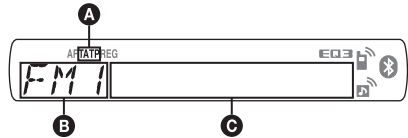

- A** TA/TP\*<sup>1</sup>
- B** Radioband, functie
- C** Frequentie\*<sup>2</sup> (programmaservicenaam), voorinstelnummer, klok, RDS-gegevens

\*<sup>1</sup> "TA" knippert tijdens de verkeersinformatie. "TP" gaat branden als dergelijke zenders worden ontvangen.

\*<sup>2</sup> Als u de RDS-zender ontvangt, wordt "\*" links van de frequentieaanduiding weergegeven.

Als u de schermitems **C** wilt wijzigen, drukt u op **(DSPL)**.

#### RDS-diensten

Dit systeem biedt automatisch RDS-diensten op de volgende manier:

#### AF (alternatieve frequenties)

Hiermee wordt de zender met het sterkste signaal in een netwerk geselecteerd en wordt opnieuw op deze zender afgestemd. Als u deze functie gebruikt, kunt u onafgebroken naar hetzelfde programma luisteren tijdens een lange rit zonder dat u steeds handmatig op dezelfde zender hoeft af te stemmen.

#### TA (verkeersinformatie)/

#### TP (verkeersprogramma)

Hiermee ontvangt u de huidige verkeersinformatie-/programma's. De huidige bron wordt onderbroken door eventuele verkeersinformatie-/programma's.

vervolg op volgende pagina →

---

## PTY (programmatypen)

Hiermee geeft u het ontvangen programmatype weer. Hiermee zoekt u ook naar het geselecteerde programmatype.

---

## CT (kloktijd)

Met de CT-gegevens van de RDS-uitzending wordt de klok ingesteld.

---

### Opmerkingen

- In bepaalde landen/regio's zijn wellicht niet alle RDS-functies beschikbaar.
  - RDS functioneert wellicht niet als het ontvangstsignaal zwak is of als de zender waarop u hebt afgestemd, geen RDS-gegevens verzendt.
- 

---

## AF en TA instellen

### 1 Druk herhaaldelijk op (AF/TA) tot de gewenste instelling wordt weergegeven.

Selecteer	Actie
AF-ON	AF inschakelen en TA uitschakelen.
TA-ON	TA inschakelen en AF uitschakelen.
AF, TA-ON	AF en TA inschakelen.
AF, TA-OFF	AF en TA uitschakelen.

---

## RDS-zenders met de AF- en TA-instelling opslaan

U kunt RDS-zenders vooraf instellen met de AF-/TA-instelling. Als u de BTM-functie gebruikt, worden alleen RDS-zenders met dezelfde AF-/TA-instelling opgeslagen.

Als u handmatig vooraf instelt, kunt u zowel RDS- als niet-RDS-zenders instellen met elk hun AF-/TA-instelling.

- 1 Stel AF/TA in en sla de zender vervolgens met BTM of handmatig op.

## Noodberichten ontvangen

Als AF of TA is ingeschakeld, wordt de geselecteerde bron automatisch onderbroken door de noodberichten.

### Tip

Als u het volume aanpast tijdens een verkeersbericht, wordt dat volume opgeslagen in het geheugen voor volgende verkeersberichten, onafhankelijk van het normale volume.

## Een regionaal programma beluisteren — REG

Als de AF-functie is ingeschakeld: de fabrieksinstelling van het systeem beperkt de ontvangst tot een bepaalde regio, zodat er niet wordt overgeschakeld naar een andere regionale zender met een sterkere frequentie.

Wanneer u het ontvangstgebied van het regionale programma verlaat, stelt u tijdens FM-ontvangst "REG-OFF" in bij de instellingen (pagina 21).

### Opmerking

Deze functie werkt niet in het Verenigd Koninkrijk en bepaalde andere gebieden.

---

## Local Link-functie (alleen voor het Verenigd Koninkrijk)

Met deze functie kunt u andere lokale zenders in het gebied selecteren, ook als deze niet zijn opgeslagen onder de cijfertoetsen.

- 1 Druk tijdens FM-ontvangst op een cijfertoets (1) tot en met (6) waaronder een lokale zender is opgeslagen.
- 2 Druk binnen 5 seconden nogmaals op de cijfertoets van de lokale zender. Herhaal dit tot de lokale zender wordt ontvangen.

---

## PTY selecteren

- 1 Houd (AF/TA) (PTY) ingedrukt tijdens FM-ontvangst.



De naam van het huidige programmatype verschijnt als de zender PTY-gegevens uitzendt.

- 2 Druk herhaaldelijk op (AF/TA) (PTY) tot het gewenste programmatype verschijnt.
- 3 Druk op (SEEK) +/-.  
Het systeem begint te zoeken naar een zender die het geselecteerde programmatype uitzendt.

## Programmatypen

**NEWS** (Nieuws), **AFFAIRS** (Actualiteiten), **INFO** (Informatie), **SPORT** (Sport), **EDUCATE** (Educatieve programma's), **DRAMA** (Toneel), **CULTURE** (Cultuur), **SCIENCE** (Wetenschap), **VARIED** (Diversen), **POP M** (Populaire muziek), **ROCK M** (Rock-muziek), **EASY M** (Easy Listening), **LIGHT M** (Licht klassiek), **CLASSICS** (Klassiek), **OTHER M** (Ander type muziek), **WEATHER** (Weerberichten), **FINANCE** (Financiën), **CHILDREN** (Kinderprogramma's), **SOCIAL A** (Sociale zaken), **RELIGION** (Religie), **PHONE IN** (Phone In), **TRAVEL** (Reizen), **LEISURE** (Ontspanning), **JAZZ** (Jazz-muziek), **COUNTRY** (Country-muziek), **NATION M** (Nationale muziek), **OLDIES** (Oldies), **FOLK M** (Folk-muziek), **DOCUMENT** (Documentaires)

### Opmerking

*U kunt deze functie niet gebruiken in bepaalde landen/regio's waar geen PTY-gegevens beschikbaar zijn.*

## CT instellen

### 1 Stel "CT-ON" in bij de instellingen (pagina 21).

#### Opmerkingen

- Het is mogelijk dat de CT-functie niet werkt, ook al wordt er wel een RDS-zender ontvangen.
- Er kan een verschil zijn tussen de tijd van de CT-functie en de werkelijke tijd.

CD

## Schermitens

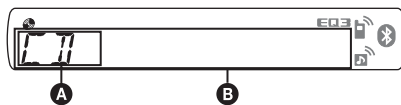

- A** Bron  
**B** Tracknaam\*<sup>1</sup>, disc-/artiestennaam\*<sup>1</sup>, artiestennaam\*<sup>1</sup>, albumnummer\*<sup>2</sup>, albumnaam\*<sup>1</sup>, tracknummer/verstrekken speelduur, klok

\*<sup>1</sup> De informatie over een CD TEXT, MP3/WMA wordt weergegeven.

\*<sup>2</sup> Het albumnummer wordt alleen weergegeven als het album wordt gewijzigd.

Als u schermitens **B** wilt wijzigen, drukt u op **(DSPL)**.

### Tip

*De weergegeven items zijn afhankelijk van het disc-type, de opname-indeling en de instellingen. Zie pagina 24 voor meer informatie over MP3/WMA.*

## Herhaaldelijk en willekeurig afspelen

### 1 Druk tijdens het afspelen herhaaldelijk op **(3)** (REP) of **(4)** (SHUF) tot de gewenste instelling wordt weergegeven.

Selecteer	Actie
<b>(3) TRACK</b>	Track herhaaldelijk afspelen.
<b>(3) ALBUM*</b>	Album herhaaldelijk afspelen.
<b>SHUF ALBUM*</b>	Album in willekeurige volgorde afspelen.
<b>SHUF DISC</b>	Disc in willekeurige volgorde afspelen.

\* Bij het afspelen van een MP3-/WMA-bestand.

Als u wilt terugkeren naar de normale weergavestand, selecteert u **(3) OFF** of **"SHUF OFF"**.

# Bluetooth (handsfree bellen en muziek streamen)

## Bluetooth-bewerkingen

Als u de Bluetooth-functie wilt gebruiken, is de volgende procedure vereist.

### 1 Koppelen

Wanneer u Bluetooth-apparaten voor het eerst aansluit, moeten de apparaten onderling worden geregistreerd. Dit wordt "koppelen" genoemd. Deze registratie (koppelen) is alleen de eerste keer vereist. Daarna herkennen dit systeem en de andere apparaten elkaar automatisch. U kunt maximaal 8 apparaten koppelen. (Afhankelijk van het apparaat moet u wellicht voor elke verbinding een toegangscode invoeren.)

### 2 Verbinding

Als u het apparaat wilt gebruiken nadat het is gekoppeld, maakt u verbinding. U kunt soms via koppelen automatisch verbinding maken.

### 3 Handsfree bellen/Muziek streamen

U kunt handsfree bellen en naar muziek luisteren wanneer er verbinding is gemaakt.

## Ondersteuningssite

<http://support.sony-europe.com/>

## Koppelen

Registreer ("koppel") eerst een Bluetooth-apparaat (mobiele telefoon, enzovoort) bij dit systeem en andersom. U kunt maximaal 8 apparaten koppelen. Zodra de koppeling is gemaakt, hoeft u dit niet opnieuw te doen.

### 1 Plaats het Bluetooth-apparaat binnen 1 m van dit systeem.

2 Houd **(BT)** ingedrukt tot "📶" gaat knipperen (ongeveer 5 seconden). Het systeem schakelt over naar de stand-bymodus voor koppelen.

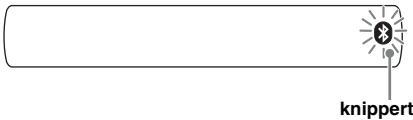

### 3 Stel het Bluetooth-apparaat in om te zoeken naar dit systeem.

Een lijst met gevonden apparaten wordt op het scherm van het aangesloten apparaat weergegeven. Dit systeem wordt weergegeven als "XPLOD" op het aangesloten apparaat.



### 4 Als er naar een toegangscode\* wordt gevraagd op het scherm van een aangesloten apparaat, voert u "0000" in.

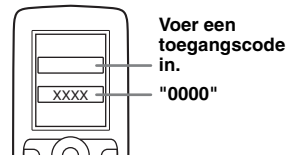

Dit systeem en het Bluetooth-apparaat onthouden de gegevens en wanneer een koppeling is gemaakt, is dit systeem gereed voor verbinding met het apparaat.



"📶" knippert en blijft vervolgens branden nadat het koppelen is voltooid.

### 5 Stel het Bluetooth-apparaat in om verbinding te maken met dit systeem. "📶" of "📶" wordt weergegeven wanneer de verbinding is gemaakt.

\* Toegangscode kan ook "wachtwoord", "PIN-code", "PIN-nummer" of "wachtwoord", enzovoort worden genoemd, afhankelijk van het apparaat.

#### Opmerking

De stand-bymodus voor koppelen wordt pas uitgeschakeld tot er verbinding is gemaakt.



## Informatie over Bluetooth-pictogrammen

De volgende pictogrammen worden gebruikt door dit systeem.

	brandt: Bluetooth-signaal ingeschakeld knippert: Stand-bymodus voor koppelen uit: Bluetooth-signaal uitgeschakeld
	brandt: Verbinding gemaakt knippert: Verbinden uit: Geen verbinding
	brandt: Verbinding gemaakt knippert: Verbinden uit: Geen verbinding

## Verbinding

Als de koppeling al is gemaakt, begint u de bewerking vanaf dit punt.

### De uitvoer van het Bluetooth-signaal van dit systeem overschakelen naar ingeschakeld

Als u de Bluetooth-functie wilt gebruiken, schakelt u de uitvoer van het Bluetooth-signaal op dit systeem in.

- 1 Houd **(BT)** ingedrukt tot "" gaat branden (ongeveer 3 seconden). Het Bluetooth-signaal wordt overgeschakeld naar ingeschakeld.





### Een mobiele telefoon aansluiten

- 1 Zorg dat dit systeem en de mobiele telefoon zijn overgeschakeld naar Bluetooth-signaal ingeschakeld.
- 2 Maak verbinding met dit systeem met de mobiele telefoon.  
"" wordt weergegeven wanneer de verbinding is gemaakt.



### Verbinding maken met de laatste mobiele telefoon die verbinding heeft gemaakt met dit systeem

- 1 Zorg dat dit systeem en de mobiele telefoon zijn overgeschakeld naar Bluetooth-signaal ingeschakeld.
- 2 Druk herhaaldelijk op **(SOURCE)** tot "BT PHONE" wordt weergegeven.
- 3 Druk op  (handsfree).  
"" knippert terwijl de verbinding wordt gemaakt. Vervolgens blijft "" branden wanneer de verbinding is gemaakt.

#### Opmerking

Wanneer u Bluetooth-audio streamt, kunt u vanaf dit systeem geen verbinding maken met de mobiele telefoon. Maak in plaats van de mobiele telefoon verbinding met dit systeem. U hoort wellicht een geluid van de verbinding door het geluid dat wordt afgespeeld.

#### Tip



Bluetooth-signaal ingeschakeld: wanneer het contact is ingeschakeld, maakt dit systeem automatisch opnieuw verbinding met de mobiele telefoon die het laatst was aangesloten. De automatische verbinding is echter ook afhankelijk van de technische gegevens van de mobiele telefoon. Als dit systeem niet automatisch verbinding maakt, maakt u handmatig verbinding.

### Een audioapparaat aansluiten

- 1 Zorg dat dit systeem en het audioapparaat zijn overgeschakeld naar Bluetooth-signaal ingeschakeld.
- 2 Maak verbinding vanaf dit systeem met het audioapparaat.  
"" wordt weergegeven wanneer de verbinding is gemaakt.



### Verbinding maken met het laatste verbonden audioapparaat vanaf dit systeem

- 1 Zorg dat dit systeem en het audioapparaat zijn overgeschakeld naar Bluetooth-signaal ingeschakeld.
- 2 Druk herhaaldelijk op **(SOURCE)** tot "BT AUDIO" wordt weergegeven.
- 3 Druk op **(6)**.  
"" knippert terwijl de verbinding wordt gemaakt. Vervolgens blijft "" branden wanneer de verbinding is gemaakt.

## Handsfree bellen

Controleer vooraf of er verbinding is gemaakt tussen dit systeem en de mobiele telefoon.

### Gesprekken ontvangen

Als u een gesprek ontvangt, hoort u de beltoon via de autoluidsprekers.

#### 1 Druk op (handsfree) wanneer een gesprek wordt ontvangen met een beltoon.

Het telefoongesprek wordt gestart.

### Een gesprek beëindigen

Druk nogmaals op  (handsfree) of op **(OFF)**.

Als u een binnenkomend gesprek wilt weigeren, houdt u  (handsfree) 2 seconden ingedrukt.

### Microfoonsterkte aanpassen

U kunt schakelen tussen twee volumeneaus ("LOW" of "HI") om een geschikt niveau voor de andere persoon tijdens een gesprek in te stellen.

#### 1 Druk op **(5)** tijdens een gesprek. Het item wordt als volgt gewijzigd:

MIC-LOW ↔ MIC-HI

#### Opmerking

De microfoon van dit systeem bevindt zich aan de achterkant van het voorpaneel (pagina 11). Dek de microfoon niet af met tape, enzovoort.

### Bellen

Als u belt vanaf dit systeem, wordt alleen opnieuw bellen gebruikt.

#### 1 Druk herhaaldelijk op **(SOURCE)** tot "BT PHONE" wordt weergegeven.

#### 2 Houd (handsfree) ten minste 3 seconden ingedrukt.

Het telefoongesprek wordt gestart.

### Een gesprek beëindigen

Druk nogmaals op  (handsfree) of op **(OFF)**.

Als u een andere telefoon wilt bellen, gebruikt u uw mobiele telefoon en schakelt u het gesprek vervolgens door.

Controleer het volgende voor overdrachtsgegevens van het gesprek.

### Gespreksoverdracht

Als u het juiste apparaat (dit systeem/mobiele telefoon) wilt inschakelen/uitschakelen, controleert u het volgende.

#### 1 Houd (handsfree) ingedrukt of gebruik de mobiele telefoon.

Raadpleeg de gebruiksaanwijzing van de mobiele telefoon voor meer informatie over de werking van de mobiele telefoon.

#### Opmerking

Afhankelijk van de mobiele telefoon, kan de handsfree verbinding worden verbroken wanneer u probeert een gesprek door te schakelen.

### Spraakkeuze activeren

U kunt spraakkeuze activeren op een mobiele telefoon die op dit systeem is aangesloten door het spraaklabel uit te spreken dat op de mobiele telefoon is opgeslagen, waarna er wordt gebeld.

#### 1 Druk herhaaldelijk op **(SOURCE)** tot "BT PHONE" wordt weergegeven.

#### 2 Druk op (handsfree).

De spraakkeuze staat op de mobiele telefoon wordt geactiveerd.

#### 3 Spreek het spraaklabel uit dat op de mobiele telefoon is opgeslagen.

Uw stem wordt herkend en er wordt gebeld.

#### Opmerkingen

- Controleer vooraf of er verbinding is gemaakt tussen dit systeem en de mobiele telefoon.
- Sla van tevoren een spraaklabel op uw mobiele telefoon op.
- Als u spraakkeuze activeert op een mobiele telefoon die op dit systeem is aangesloten, werkt deze functie mogelijk niet in bepaalde gevallen.
- Lawaai, zoals een lopende motor, kunnen de geluidsherkenning verstoren. Om de herkenning te verbeteren, moet u de functie gebruiken bij omstandigheden met zo min mogelijk lawaai.
- Spraakkeuze werkt mogelijk niet in bepaalde situaties, afhankelijk van de effectiviteit van de herkenningfunctie van de mobiele telefoon. Raadpleeg de ondersteuningsite voor meer informatie (pagina 28).

#### Tips

- Spreek op dezelfde manier als toen u het spraaklabel hebt opgeslagen.
- Sla een spraaklabel op terwijl u in de auto zit, via dit systeem met "BT PHONE" geselecteerd als bron.

## Muziek streamen

### Muziek van een audioapparaat beluisteren

U kunt op dit systeem luisteren naar muziek van een audioapparaat als het audioapparaat het Bluetooth-profiel A2DP (Advanced Audio Distribution Profile) ondersteunt.

- 1 **Verlaag het volume op dit systeem.**
- 2 **Druk herhaaldelijk op **(SOURCE)** tot "BT AUDIO" wordt weergegeven.**
- 3 **Start het afspelen op het audioapparaat.**
- 4 **Pas het volume aan op dit systeem.**

### Het volume aanpassen

Het volume kan worden aangepast voor elk verschil tussen het systeem en het Bluetooth-audioapparaat.

- 1 Start het afspelen op het Bluetooth-audioapparaat met een normaal volume.
- 2 Stel uw gebruikelijke luistervolume in op het systeem.
- 3 Druk herhaaldelijk op de selectietoets tot "BTA" wordt weergegeven en draai de volumeknop om het ingangsniveau aan te passen (-8 dB tot +18 dB).

### Een audioapparaat bedienen met dit systeem

U kunt de volgende bewerkingen uitvoeren op dit systeem als het audioapparaat het Bluetooth-profiel AVRCP (Audio Video Remote Control Profile) ondersteunt. (De bediening verschilt per audioapparaat.)

Actie	Toets
Afspelen	<b>(6)</b> (PAUSE)* op dit systeem.
Onderbreken	<b>(6)</b> (PAUSE)* op dit systeem.
Tracks overslaan	SEEK -/+ ( <b>(◀▶)</b> ) [één keer voor elke track]

\* Afhankelijk van het apparaat moet u wellicht twee keer op deze toets drukken.

Bewerkingen die hierboven niet worden genoemd, moeten op het audioapparaat worden uitgevoerd.

#### Opmerkingen

- Tijdens het afspelen van een audioapparaat wordt informatie, zoals tracknummer/tijd, afspeelstatus, enzovoort, over een aangesloten audioapparaat niet op dit systeem weergegeven.

- Zelfs als de bron wordt gewijzigd op dit systeem, wordt het afspelen op het audioapparaat niet gestopt.

#### Tip

U kunt een mobiele telefoon die ondersteuning biedt voor A2DP (Advanced Audio Distribution Profile), verbinden als audioapparaat en naar muziek luisteren.

## De registratie van alle gekoppelde apparaten verwijderen

- 1 **Druk op **(OFF)**.**  
Het systeem wordt uitgeschakeld.
- 2 **Als "**(BT)**" brandt, houdt u **(BT)** ingedrukt tot "**(BT)**" uitgaat.**
- 3 **Houd de selectietoets ingedrukt.**
- 4 **Druk herhaaldelijk op de selectietoets tot "BT INIT" wordt weergegeven.**
- 5 **Druk op **(SEEK) +**.**  
De initialisatie wordt gestart.  
Het duurt 3 seconden voordat alle registraties zijn geannuleerd. Schakel het systeem niet uit terwijl "INITIAL" knippert.

## Overige functies

### De geluidinstellingen wijzigen

#### De geluidskenmerken aanpassen

- 1 Druk herhaaldelijk op de selectietoets tot het gewenste item wordt weergegeven.**
- 2 Draai de regelknop om het geselecteerde item aan te passen.**  
Na 5 seconden is het instellen voltooid en keert het scherm terug naar de normale weergave-/ontvangststand.

De volgende items kunnen worden ingesteld (volg de paginaverwijzing voor meer informatie):

#### EQ3

Een equalizercurve selecteren uit 7 muziektypen.

**LOW\***<sup>1</sup>, **MID\***<sup>1</sup>, **HI\***<sup>1</sup> (pagina 20)

#### BAL (balans)

De geluidsbalans tussen de linker- en rechterluidsprekers aanpassen.

#### FAD (fader)

Het relatieve geluidsniveau tussen de voor- en achterluidsprekers aanpassen.

#### SUB\*<sup>2</sup> (subwoofervolume)

Het volume van de subwoofer aanpassen. ("ATT" is de laagste instelling.)

#### AUX\*<sup>3</sup> (AUX-niveau)

Het volume aanpassen voor elk aangesloten randapparaat: "+18 dB" – "0 dB" – "-8 dB". Bij deze instelling hoeft het volume tussen bronnen niet worden aangepast.

#### BTA\*<sup>4</sup> (BT-audioniveau)

Het volume aanpassen voor elk aangesloten Bluetooth-audioapparaat. Bij deze instelling hoeft het volume tussen bronnen niet worden aangepast (pagina 19).  
Aanpasbaar niveau: "+18 dB" – "0 dB" – "-8 dB".

\*1 Als EQ3 is ingeschakeld.

\*2 Als de audio-uitvoer is ingesteld op "SUB-OUT" (pagina 21).

\*3 Als de AUX-bron is geactiveerd.

\*4 Als de Bluetooth-audiobron is ingeschakeld (pagina 19).

#### De equalizercurve aanpassen

##### — EQ3

Met "CUSTOM" bij EQ3 kunt u zelf equalizerinstellingen opgeven.

- 1 Selecteer een bron en druk herhaaldelijk op de selectietoets om "EQ3" te selecteren.**
- 2 Draai de regelknop om "CUSTOM" te selecteren.**
- 3 Druk herhaaldelijk op de selectietoets tot "LOW", "MID" of "HI" wordt weergegeven.**
- 4 Draai de regelknop om het geselecteerde item aan te passen.**  
Het volume kan worden aangepast in stappen van 1 dB, van -10 dB tot +10 dB.

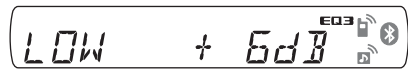

Herhaal stap 3 en 4 om de equalizercurve aan te passen.

Als u de fabrieksinstelling voor de equalizercurve wilt herstellen, houdt u de selectietoets ingedrukt voordat het instellen is voltooid.

Na 5 seconden is het instellen voltooid en keert het scherm terug naar de normale weergave-/ontvangststand.

#### Tip

Andere equalizertypen kunnen ook worden aangepast.

#### Instelitems aanpassen — SET

- 1 Houd de selectietoets ingedrukt.**  
Het installatievenster wordt weergegeven.
- 2 Druk herhaaldelijk op de selectietoets tot het gewenste item wordt weergegeven.**
- 3 Draai de regelknop om de instelling te selecteren (bijvoorbeeld "ON" of "OFF").**
- 4 Houd de selectietoets ingedrukt.**  
Het instellen is voltooid en het scherm keert terug naar de normale weergave-/ontvangststand.

#### Opmerking

De weergegeven items zijn afhankelijk van de bron en de instelling.

De volgende items kunnen worden ingesteld (volg de paginaverwijzing voor meer informatie):

---

**CLOCK-ADJ** (klok aanpassen) (pagina 8)

---

**CT** (kloktijd) (pagina 14, 15)

---

**BEEP**

De pieptoon inschakelen: "ON", "OFF".

---

**AUX-A**\*1 (AUX-audio)

Het AUX-bronscherm inschakelen: "ON", "OFF" (pagina 21).

---

**A.OFF**

Automatisch uitschakelen na de gewenste tijd wanneer het systeem is uitgeschakeld: "NO", "30S" (seconden), "30M" (minuten), "60M" (minuten).

---

**SUB/REAR**\*1

De audio-uitvoer wijzigen: "SUB-OUT" (subwoofer), "REAR-OUT" (versterker).

---

**DEMO** (demonstratie)

De demonstratie inschakelen: "ON", "OFF".

---

**DIM** (dimmer)

De helderheid van het scherm wijzigen: "ON", "OFF".

---

**A.SCRL** (automatisch rollen)

Lange items automatisch laten rollen: "ON", "OFF".

---

**LOCAL** (lokale zoekfunctie)

- "ON": alleen afstemmen op zenders met sterkere signalen.
- "OFF": afstemmen op normale ontvangst.

---

**MONO**\*2 (monostand)

Mono-ontvangststand selecteren om slechte FM-ontvangst te verbeteren: "ON", "OFF".

---

**REG**\*2 (regionaal) (pagina 14)

---

**LPF**\*3 (laagdoorlaatfilter)

De kantelfrequentie van de subwoofer selecteren: "OFF", "80Hz", "100Hz", "120Hz", "140Hz", "160Hz".

---

**LPF NORM/REV**\*3 (laagdoorlaatfilter normaal/ omgekeerd)

De fase selecteren wanneer LPF is ingeschakeld: "NORM", "REV".

---

**HPF** (hoogdoorlaatfilter)

De kantelfrequentie van de voor-/ achterluidspreker selecteren: "OFF", "80Hz", "100Hz", "120Hz", "140Hz", "160Hz".

---

**LOUD** (loudness)

Hoge en lage tonen versterken voor helder geluid bij lagere volumenniveaus: "ON", "OFF".

---

**BTM** (pagina 13)

---

**BT INIT**\*1 (pagina 19)

\*1 Als het systeem is uitgeschakeld.

\*2 Als FM wordt ontvangen.

\*3 Als de audio-uitvoer is ingesteld op "SUB-OUT".

## Optionele apparaten gebruiken

### Randapparatuur voor audio

Door een optioneel draagbaar audioapparaat aan te sluiten op de AUX-ingang (stereo mini-aansluiting) op het systeem en vervolgens de bron te selecteren, kunt u het audioapparaat beluisteren via de autoluidsprekers. Het volume kan worden aangepast voor elk verschil tussen het systeem en het draagbare audioapparaat. Volg de onderstaande procedure:

### Een draagbaar audioapparaat aansluiten

- 1 Schakel het draagbare audioapparaat uit.
- 2 Verlaag het volume op het systeem.
- 3 Sluit het draagbare audioapparaat aan.

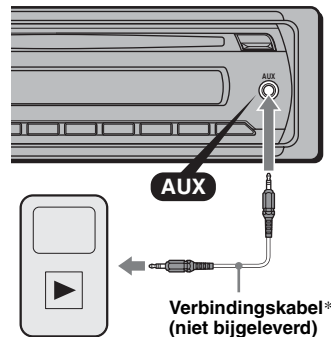

\* Gebruik een rechte stekker.

### Het volume aanpassen

Pas het volume voor elk aangesloten audioapparaat aan voordat u het afspelen start.

- 1 Verlaag het volume op het systeem.
- 2 Druk herhaaldelijk op **(SOURCE)** tot "AUX" wordt weergegeven. "AUX FRONT IN" wordt weergegeven.
- 3 Start het afspelen op het draagbare audioapparaat met een normaal volume.
- 4 Stel uw gebruikelijke luistervolume in op het systeem.
- 5 Pas het ingangsniveau aan (pagina 20).

## CD-wisselaar

### De wisselaar selecteren

- 1 Druk herhaaldelijk op (SOURCE) tot "CD" wordt weergegeven.
- 2 Druk herhaaldelijk op (MODE) tot de gewenste wisselaar wordt weergegeven.

#### Apparaatnummer Discnummer

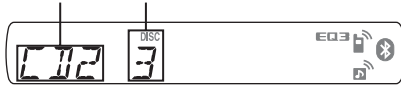

Het afspelen wordt gestart.

### Albums en discs overslaan

- 1 Druk tijdens het afspelen op (1)/(2) (ALBUM -/+).

Actie	Druk op (1)/(2) (ALBUM -/+)
Album overslaan	en laat los (kort ingedrukt houden).
Albums blijven overslaan	binnen 2 seconden nadat u deze heeft losgelaten.
Discs overslaan	herhaaldelijk.
Discs blijven overslaan	en druk binnen 2 seconden weer op de toets en houd deze ingedrukt.

### Herhaaldelijk en willekeurig afspelen

- 1 Druk tijdens het afspelen herhaaldelijk op (3) (REP) of (4) (SHUF) tot de gewenste instelling wordt weergegeven.

Selecteer	Actie
↶ DISC	Een disc herhaaldelijk afspelen.
SHUF CHANGER	Tracks in de wisselaar in willekeurige volgorde afspelen.
SHUF ALL	Tracks in alle apparaten in willekeurige volgorde afspelen.

Als u wilt terugkeren naar de normale weergavestand, selecteert u "↶ OFF" of "SHUF OFF".

## Bedieningssatelliet RM-X4S

### Het label bevestigen

Houd bij het bevestigen van het label rekening met de positie waarin de bedieningssatelliet wordt gemonteerd.

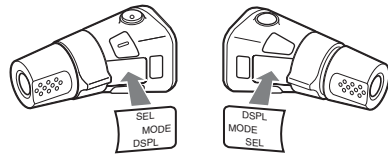

### Bedieningselementen

De overeenkomstige toetsen op de bedieningssatelliet bedienen dezelfde functies als die op dit systeem.

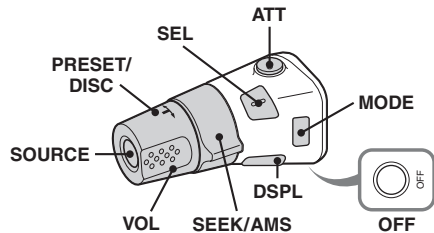

De volgende bedieningselementen op de bedieningssatelliet moeten op een andere manier worden bediend dan op het systeem.

- **ATT (dempem) toets**  
Het geluid dempen. Druk nogmaals op de toets om te annuleren.
- **SEL (selectie) toets**  
Dezelfde functie als de selectietoets op het systeem.
- **PRESET/DISC regelaar**  
CD: dezelfde functie als (1)/(2) (ALBUM -/+) op het systeem (indrukken en draaien).  
Radio: De opgeslagen zenders ontvangen (indrukken en draaien).
- **VOL (volume) regelaar**  
Dezelfde functie als de regelknop op het systeem (draaien).
- **SEEK/AMS regelaar**  
Dezelfde functie als (SEEK) +/- op het systeem (draaien of draaien en vasthouden).
- **DSPL (scherm) toets**  
De schermitems wijzigen.

## De werkingsrichting wijzigen

De werkingsrichting van de bedieningselementen is in de fabriek ingesteld, zoals hieronder wordt aangegeven.

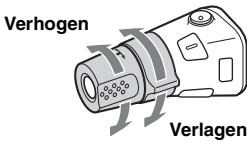

Als u de bedieningssatelliet rechts op de stuurkolom moet monteren, kan de werkingsrichting worden omgekeerd.

- 1 Terwijl u de VOL regelaar indrukt, houdt u **(SEL)** ingedrukt.

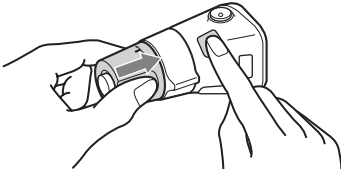

## Aanvullende informatie

### Voorzorgsmaatregelen

- Laat het systeem afkoelen als de auto in de volle zon heeft gestaan.
- De elektrisch bediende antenne schuift automatisch uit.

### Condensvorming

Als er vocht condenseert in het systeem, verwijdert u de disc en wacht u ongeveer een uur tot het systeem is gedroogd; anders kan de werking van het systeem worden verstoord.

### Optimale geluidskwaliteit behouden

Mors geen vocht op het systeem of de discs.

### Opmerkingen over discs

- Stel een disc niet bloot aan direct zonlicht of warmtebronnen, zoals heteluchtkanalen, en laat deze niet achter in een auto die in de volle zon geparkeerd staat.
- Veeg een disc van binnen naar buiten schoon met een doekje voordat u deze afspeelt. Gebruik geen oplosmiddelen zoals benzine, thinner en in de handel verkrijgbare reinigingsmiddelen.
- Dit systeem is ontworpen om discs af te spelen die voldoen aan de CD-norm (Compact Disc). DualDiscs en sommige muziekdiscs die zijn gecodeerd met copyrightbeveiligingstechnologieën voldoen niet aan de CD-norm (Compact Disc) en kunnen daarom mogelijk niet worden afgespeeld met dit systeem.
- **Discs die NIET kunnen worden afgespeeld met dit systeem**
  - Discs waarop labels, stickers, tape of papier zijn geplakt. Hierdoor kan de werking worden verstoord of de disc worden beschadigd.
  - Discs met afwijkende vormen (bijvoorbeeld hart, vierkant, ster). Als u dit toch probeert, kan het systeem worden beschadigd.
  - 8-cm discs.



### Opmerkingen over CD-R's/CD-RW's

- Het maximaantal: (alleen CD-R/CD-RW)
  - mappen (albums): 150 (inclusief hoofdmapp)
  - bestanden (tracks) en mappen: 300 (misschien minder dan 300 als de map-/bestandsnaam veel tekens bevat)
  - tekens die kunnen worden weergegeven voor de naam van een map/bestand: 32 (Joliet)/64 (Romeo)

vervolg op volgende pagina →

- Als een disc met Multi Session (meerdere sessies) begint met een CD-DA-sessie, wordt deze herkend als een CD-DA-disc, en worden andere sessies niet afgespeeld.
- **Discs die NIET kunnen worden afgespeeld met dit systeem**
  - CD-R's/CD-RW's met slechte opnamekwaliteit.
  - CD-R's/CD-RW's die zijn opgenomen met een incompatibel opnameapparaat.
  - CD-R's/CD-RW's die onjuist zijn gefinaliseerd.
  - CD-R's/CD-RW's die niet zijn opgenomen in de muziek-CD-indeling of MP3-indeling conform ISO9660 Level 1/Level 2, Joliet/Romeo of Multi Session (meerdere sessies).

- Wanneer u een WMA-bestand een naam geeft, moet u altijd de extensie ".wma" aan de bestandsnaam toevoegen.
- Als u een WMA-bestand met VBR (variabele bitsnelheid) afspeelt of snel vooruit-/terugspoelt, wordt de verstreken speelduur wellicht niet nauwkeurig weergegeven.

\* Alleen voor 64 kbps

#### Opmerking

Het afspeelen van de volgende WMA-bestanden wordt niet ondersteund.

- compressie zonder gegevensverlies (lossless)
- auteursrechtelijk beveiligd

## Afspeelvolgorde van MP3-/WMA-bestanden

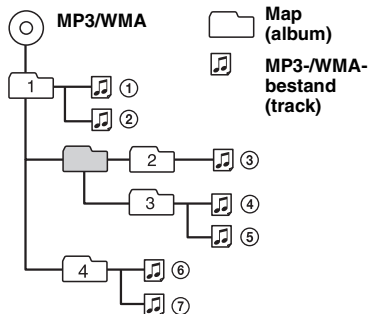

## Informatie over de Bluetooth-functie

### Wat is Bluetooth-technologie?

- Draadloze Bluetooth-technologie is een draadloze technologie met een klein bereik waarmee draadloze communicatie van gegevens tussen digitale apparaten, zoals een mobiele telefoon en een hoofdtelefoon, mogelijk wordt gemaakt. Draadloze Bluetooth-technologie functioneert binnen een straal van ongeveer 10 meter. Meestal worden er twee apparaten met elkaar verbonden, maar sommige apparaten kunnen tegelijkertijd met meerdere apparaten verbonden zijn.
- U hebt geen kabel nodig voor de verbinding omdat Bluetooth-technologie een draadloze technologie is. Het is ook niet nodig dat de apparaten naar elkaar zijn gericht, zoals het geval is met infraroodtechnologie. U kunt bijvoorbeeld gegevens uitwisselen terwijl u een dergelijk apparaat bijvoorbeeld in een tas of zak draagt.
- Bluetooth-technologie is een internationale norm ondersteund door miljoenen bedrijven overal ter wereld, en wordt door verschillende bedrijven gebruikt.

### Informatie over Bluetooth-communicatie

- Draadloze Bluetooth-technologie functioneert binnen een straal van ongeveer 10 meter. De maximale communicatieafstand is afhankelijk van obstakels (personen, metalen voorwerpen, muren, enzovoort) of elektromagnetische storing.
- De volgende omstandigheden kunnen van invloed zijn op de gevoeligheid van Bluetooth-communicatie.
  - Er bevindt zich een obstakel, zoals een persoon, een metalen voorwerp of een muur, tussen dit systeem en het Bluetooth-apparaat.
  - Er bevindt zich een apparaat dat de frequentie 2,4 GHz gebruikt, zoals een draadloos LAN-apparaat, draadloze telefoon of magnetron, in de buurt van dit systeem.

## Informatie over MP3-bestanden

- MP3 (MPEG-1 Audio Layer-3) is een compressie-indeling voor muziekbestanden. Audio-CD-gegevens worden gecomprimeerd tot ongeveer 1/10 van de oorspronkelijke grootte.
- ID3-tag versies 1.0, 1.1, 2.2, 2.3 en 2.4 gelden alleen voor MP3. ID3-tag is 15/30 tekens (1.0 en 1.1) of 63/126 tekens (2.2, 2.3 en 2.4).
- Wanneer u een MP3-bestand een naam geeft, moet u altijd de extensie ".mp3" aan de bestandsnaam toevoegen.
- Als u een MP3-bestand met VBR (variabele bitsnelheid) afspeelt of snel vooruit-/terugspoelt, wordt de verstreken speelduur wellicht niet nauwkeurig weergegeven.

#### Opmerking

Als u een MP3-bestand met een hoge bitsnelheid afspeelt, zoals 320 kbps, wordt het geluid waarschijnlijk onderbroken.

## Informatie over WMA-bestanden

- WMA (Windows Media Audio) is een compressie-indeling voor muziekbestanden. Audio-CD-gegevens worden gecomprimeerd tot ongeveer 1/22\* van de oorspronkelijke grootte.
- WMA-tag is 63 tekens.



- Omdat Bluetooth-apparaten en draadloze LAN-apparaten (IEEE802.11b/g) dezelfde frequentie gebruiken, kan storing worden veroorzaakt door microgolven. Als dit systeem in de buurt van een draadloos LAN-apparaat wordt gebruikt, kan dit een lagere communicatiesnelheid, ruis of een ongeldige verbinding tot gevolg hebben. In dit geval moet u het volgende doen.
  - Gebruik dit systeem op ten minste 10 meter afstand van het draadloze LAN-apparaat.
  - Als dit systeem binnen 10 meter van een draadloos LAN-apparaat wordt gebruikt, schakelt u het draadloze LAN-apparaat uit.
  - Plaats dit systeem en het Bluetooth-apparaat zo dicht mogelijk bij elkaar in de buurt.
- Microgolven die afkomstig zijn van een Bluetooth-apparaat, kunnen van invloed zijn op de werking van elektronische medische apparaten. Schakel dit systeem en andere Bluetooth-apparaten uit op de volgende plaatsen, omdat dit ongelukken kan veroorzaken.
  - in de buurt van ontvlambare gassen, in ziekenhuizen, treinen, vliegtuigen of benzinstations.
  - in de buurt van automatische deuren of brandalarmen.
- Dit systeem ondersteunt beveiligingsmogelijkheden die voldoen aan de Bluetooth-norm voor een beveiligde verbinding wanneer de draadloze Bluetooth-technologie wordt gebruikt, maar afhankelijk van de instelling is beveiliging wellicht niet genoeg. Wees voorzichtig wanneer u communiceert via de draadloze Bluetooth-technologie.
- We zijn niet verantwoordelijk voor het lekken van informatie tijdens de Bluetooth-communicatie.
- We kunnen niet garanderen dat een verbinding tot stand kan worden gebracht met alle Bluetooth-apparaten.
  - Apparaten met Bluetooth-functies moeten voldoen aan de Bluetooth-norm die is vastgesteld door Bluetooth SIG, en moeten zijn geverifieerd.
  - Zelfs als het aangesloten apparaat voldoet aan de hierboven vermelde Bluetooth-norm, kan met sommige apparaten wellicht geen verbinding worden gemaakt of functioneert het apparaat niet correct, afhankelijk van de kenmerken of technische gegevens van het apparaat.
  - Wanneer u handsfree belt via de telefoon, kan ruis optreden, afhankelijk van het apparaat of de omgeving.
- Afhankelijk van het apparaat dat wordt aangesloten, kan het enige tijd duren voordat de communicatie wordt gestart.

## Overige

- De Bluetooth-functie van een mobiele telefoon functioneert mogelijk niet correct, afhankelijk van radiogolven en de locatie waar het apparaat wordt gebruikt.

- Als u ongemakken ondervindt na het gebruik van een Bluetooth-apparaat, moet u meteen stoppen met het gebruik van het Bluetooth-apparaat. Als het probleem daarmee niet is verholpen, raadpleegt u de dichtstbijzijnde Sony-handelaar.

Met alle vragen of problemen met betrekking tot dit systeem die niet aan bod komen in deze gebruiksaanwijzing, kunt u terecht bij uw Sony-handelaar.

## Onderhoud

### De lithiumbatterij van de kaartafstandsbediening vervangen

Onder normale omstandigheden gaat de batterij ongeveer 1 jaar mee. (Afhankelijk van de gebruiksomstandigheden kan de levensduur korter zijn.)

Wanneer de batterij verzwakt, wordt het bereik van de kaartafstandsbediening kleiner. Vervang de batterij door een nieuwe CR2025-lithiumbatterij. Bij een andere batterij bestaat er brand- of explosiegevaar.

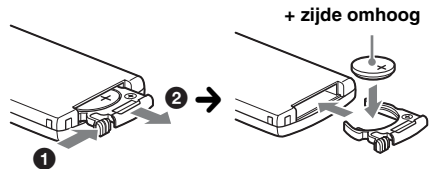

### Opmerkingen over de lithiumbatterij

- Houd de lithiumbatterij buiten het bereik van kinderen. Raadpleeg meteen een arts wanneer een batterij wordt ingeslikt.
- Veeg de batterij schoon met een droge doek voor een goed contact.
- Houd bij het plaatsen van de batterij rekening met de juiste polariteit.
- Houd de batterij niet vast met een metalen tang om kortsluiting te voorkomen.

### WAARSCHUWING

Bij oneigenlijk gebruik kan de batterij ontploffen.

Probeer niet de batterij op te laden of te openen; werp ook een lege batterij nooit in het vuur.

volg op volgende pagina →

## Zekeringen vervangen

Vervang een zekering altijd door een identiek exemplaar. Als de zekering doorbrandt, moet u de voedingsaansluiting controleren en de zekering vervangen. Brandt de zekering vervolgens nogmaals door, dan kan er sprake zijn van een defect in het systeem. Raadpleeg in dat geval de dichtstbijzijnde Sony-handelaar.

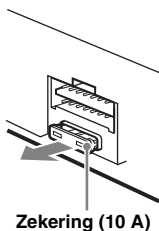

## Aansluitingen schoonmaken

De werking van het systeem kan worden verstoord als de aansluitingen tussen het systeem en het voorpaneel niet schoon zijn. U kunt dit voorkomen door het voorpaneel (pagina 8) los te maken en de aansluitingen te reinigen met een wattenstaafje. Gebruik hierbij niet teveel kracht. Anders kunnen de aansluitingen worden beschadigd.

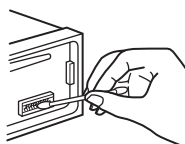

Hoofdeenheid

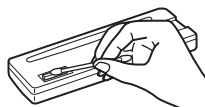

Achterkant van het voorpaneel

### Opmerkingen

- Uit veiligheidsoverwegingen moet u de motor uitschakelen en de sleutel uit het contactslot halen voordat u de aansluitingen reinigt.
- Raak de aansluitingen nooit rechtstreeks aan met uw vingers of een metalen voorwerp.

## Het systeem verwijderen

### 1 Verwijder de beschermende rand.

- 1 Maak het voorpaneel los (pagina 8).
- 2 Knijp beide kanten van de beschermingsrand in en trek de beschermingsrand naar buiten.

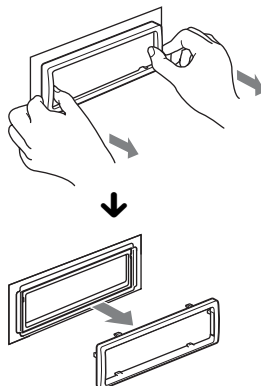

### 2 Verwijder het systeem.

- 1 Plaats beide ontgrendelings sleutels tegelijkertijd en duw hierop tot ze vastklikken.

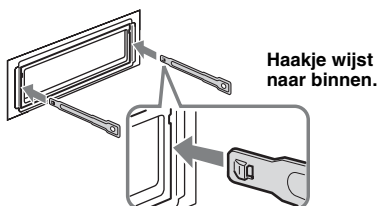

- 2 Trek de ontgrendelings sleutels naar u toe om het systeem los te maken.

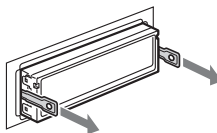

- 3 Schuif het systeem uit de houder.

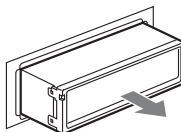

## Technische gegevens

### CD-speler

**Signaal/ruis-afstand:** 120 dB

**Frequentiebereik:** 10 – 20.000 Hz

**Snelheidsfluctuaties:** Minder dan meetbare waarden

### Tuner

#### FM

**Afstembereik:** 87,5 – 108,0 MHz

#### Antenne-aansluiting:

Aansluiting voor externe antenne

**Tussenfrequentie:** 150 kHz

**Bruikbare gevoeligheid:** 10 dBf

**Selectiviteit:** 75 dB bij 400 kHz

**Signaal/ruis-afstand:** 70 dB (mono)

**Scheiding:** 40 dB bij 1 kHz

**Frequentiebereik:** 20 – 15.000 Hz

#### MW/LW

##### Afstembereik:

MW: 531 – 1.602 kHz

LW: 153 – 279 kHz

##### Antenne-aansluiting:

Aansluiting voor externe antenne

**Tussenfrequentie:** 25 kHz

**Gevoeligheid:** MW: 26 µV, LW: 45 µV

### Draadloze communicatie

#### Communicatiesysteem:

Bluetooth-norm versie 2.0

#### Uitvoer:

Bluetooth-norm klasse 2 (Max. +4 dBm)

#### Maximaal communicatiebereik:

Gezichtslijn ongeveer 10 m\*1

#### Frequentieband:

2,4 GHz-band (2,4000 – 2,4835 GHz)

#### Modulatiemethode: FHSS

#### Compatibele Bluetooth-profielen\*2:

A2DP (Advanced Audio Distribution Profile)

AVRCP (Audio Video Remote Control Profile)

HFP (Handsfree Profile) 1.5

HSP (Headset Profile)

\*1 *Het werkelijke bereik verschilt afhankelijk van factoren, zoals obstakels tussen apparaten, magnetische velden om een magnetron, statische elektriciteit, ontvangstgevoeligheid, prestaties van de antenne, het besturingssysteem, software, enzovoort.*

\*2 *De Bluetooth-standaardprofielen geven het doel van Bluetooth-communicatie tussen apparaten aan.*

### Versterker

**Uitgang:** Luidsprekeruitgangen (sure seal)

**Luidsprekerimpedantie:** 4 – 8 ohm

**Maximaal uitgangsvermogen:** 52 W × 4 (bij 4 ohm)

## Algemeen

### Uitgangen:

Audio-uitgang (voor, schakelen tussen subwoofer/achter)

Subwooferuitgang (mono)

Relaisaansluiting elektrische antenne

Aansluiting versterker

### Ingangen:

Afstandsbedieningsingang

Antenne-ingang

Telephone ATT-bedieningsaansluiting

BUS-bedieningsingang

BUS-audio-ingang

AUX-ingang (stereo mini-aansluiting)

### Toonregelingen:

Laag: ±10 dB bij 60 Hz (XPLOD)

Midden: ±10 dB bij 1 kHz (XPLOD)

Hoog: ±10 dB bij 10 kHz (XPLOD)

**Voeding:** 12 V gelijkstroom accu (negatieve aarde)

**Afmetingen:** Ongeveer 178 × 50 × 179 mm (b/h/d)

**Montageafmetingen:** Ongeveer 182 × 53 × 162 mm (b/h/d)

**Gewicht:** Ongeveer 1,2 kg

### Bijgeleverde accessoires:

Kaartafstandsbediening: RM-X304

Onderdelen voor installatie en aansluitingen (1 set)

### Optionele accessoires/apparaten:

Bedieningssatelliet: RM-X4S

BUS-kabel (geleverd met RCA-kabel):

RC-61 (1 m), RC-62 (2 m)

CD-wisselaar (6 discs): CDX-T69

Bronkeuzeschakelaar: XA-C40

Interfaceadapter voor iPod: XA-120IP

Het is mogelijk dat uw handelaar niet beschikt over

sommige van de hierboven vermelde accessoires.

Vraag uw handelaar om meer informatie.

*Wijzigingen in ontwerp en technische gegevens voorbehouden zonder voorafgaande kennisgeving.*



- Er werden geen halogene brandvertragende producten gebruikt in de betreffende printplaat/printplaten.
- In het omhulsel werden geen halogeen bevattende brandvertragende producten gebruikt.
- Als beschermings- en opulmateriaal werd er papier gebruikt.

## Problemen oplossen

De onderstaande controlelijst kan u helpen bij het oplossen van problemen die zich met het systeem kunnen voordoen.

Voordat u de onderstaande controlelijst doorneemt, moet u eerst de aanwijzingen voor aansluiting en gebruik controleren.

Als het probleem niet is opgelost, gaat u naar de volgende ondersteuningsite.

### Ondersteuningsite

<http://support.sony-europe.com/>

## Algemeen

### Het systeem wordt niet van stroom voorzien.

- Controleer de aansluiting of de zekering.
- Als het systeem wordt uitgeschakeld en het systeem verdwijnt, kan het systeem niet worden bediend met de afstandsbediening.  
→ Schakel het systeem in.

### De elektrisch bediende antenne schuift niet uit.

De elektrisch bediende antenne heeft geen relaisdoos.

### Geen geluid.

- De ATT-functie is ingeschakeld of de Telephone ATT-functie (als de interfacekabel of een autotelefoon is aangesloten op de ATT-kabel) is ingeschakeld.
- De positie van de faderregelaar "FAD" is niet ingesteld op een systeem met 2 luidsprekers.
- Het afspelen op het Bluetooth-audioapparaat is onderbroken.  
→ Annuleer de onderbreking.

### Geen pieptoon.

- De pieptoon is uitgeschakeld (pagina 21).
- Er is een optionele versterker aangesloten en u gebruikt de ingebouwde versterker niet.

### De geheugeninhoud is gewist.

- Er is op RESET gedrukt.  
→ Sla opnieuw op in het geheugen.
- De voedingskabel of de accu is losgekoppeld of niet juist aangesloten.

### Opgeslagen zenders en tijd zijn gewist.

### De zekering is doorgebrand.

### Maakt geluid wanneer de positie van de contactsleutel wordt gewijzigd.

De kabels zijn niet goed verbonden met de voedingsaansluiting voor accessoires van de auto.

### Tijdens het afspelen of radio-ontvangst wordt de demonstratie gestart.

Als er 5 minuten geen handeling wordt uitgevoerd en "DEMO-ON" is ingesteld, wordt de demonstratie gestart.

→ Stel "DEMO-OFF" in (pagina 21).

### Het scherm verdwijnt van/verschijnt niet in het display.

- De dimmer is ingesteld op "DIM-ON" (pagina 21).
- Het scherm verdwijnt als u op **(OFF)** drukt en deze toets ingedrukt houdt.  
→ Druk op **(OFF)** op het systeem en houd deze toets ingedrukt tot het scherm verschijnt.
- De aansluitingen zijn vuil (pagina 26).

### De functie voor automatisch uitschakelen werkt niet.

Het systeem is ingeschakeld. De functie voor het automatisch uitschakelen wordt geactiveerd nadat het systeem is uitgeschakeld.

→ Schakel het systeem uit.

## CD's afspelen

### De disc kan niet worden geplaatst.

- Er zit al een disc in het systeem.
- De disc is met kracht omgekeerd of in de verkeerde richting geplaatst.

### De disc wordt niet afgespeeld.

- Disc defect of vuil.
- De CD-R's/CD-RW's zijn niet geschikt voor audiogebruik (pagina 23).

### MP3-/WMA-bestanden kunnen niet worden afgespeeld.

De disc is niet compatibel met de MP3-/WMA-indeling en -versie (pagina 24).

### MP3-/WMA-bestanden worden minder snel afgespeeld dan andere bestanden.

Bij de volgende discs duurt het langer voordat het afspelen wordt gestart:

- discs opgenomen met een ingewikkelde structuur;
- discs die in meerdere sessies zijn opgenomen;
- discs waaraan gegevens kunnen worden toegevoegd.

### De schermitems rollen niet.

- Bij sommige discs met heel veel tekens kunnen de tekens niet rollen.
- "A.SCRL" is ingesteld op "OFF".  
→ Stel "A.SCRL-ON" in (pagina 21).  
→ Houd **(DSPL)** (SCRL) ingedrukt.

### Het geluid verspringt.

- Het systeem is niet goed geïnstalleerd.  
→ Installeer het systeem onder een hoek van minder dan 45° op een stabiele plaats in de auto.
- Disc defect of vuil.

### De bedieningstoetsen werken niet.

### De disc wordt niet uitgeworpen.

Druk op RESET (pagina 7).

## Radio-ontvangst

### De zenders kunnen niet worden ontvangen.

#### Het geluid is gestoord.

De aansluiting is niet juist.

→ Sluit de bedieningskabel van de elektrische antenne (blauw) of voedingskabel voor accessoires (rood) aan op de voedingskabel van de auto-antenneversterker (alleen als uw auto is uitgerust met een FM/MW/LW-antenne in de achter- of zijruit).

→ Controleer de aansluiting van de auto-antenne.

→ Als de automatische antenne niet uitschuift, controleert u de aansluiting van de bedieningskabel van de elektrische antenne.

### Er kan niet worden afgestemd op voorkeuzenders.

- Sla de juiste frequentie op in het geheugen.
- Het ontvangstsignaal is te zwak.

### Er kan niet automatisch worden afgestemd op zenders.

- De lokale zoekfunctie is niet correct ingesteld.
  - Het afstemmen wordt te vaak onderbroken:  
Stel "LOCAL-ON" in (pagina 21).
  - Het afstemmen stopt niet bij een zender:  
Stel "LOCAL-OFF" in (pagina 21).
- Het ontvangstsignaal is te zwak.
  - Stem handmatig af.

### Tijdens FM-ontvangst knippert de aanduiding "ST".

- Stem nauwkeurig af op de frequentie.
- Het ontvangstsignaal is te zwak.
  - Stel "MONO-ON" in (pagina 21).

### Een stereo-uitzending van een FM-programma wordt mono weergegeven.

Het systeem staat in de mono-ontvangststand.

→ Stel "MONO-OFF" in (pagina 21).

## RDS

### SEEK begint na enkele seconden weergave.

De zender is geen TP-zender of heeft een zwak signaal.

→ Schakel TA uit (pagina 14).

### Geen verkeersinformatie.

- Schakel TA in (pagina 14).
- De zender is een TP-zender, maar zendt toch geen verkeersinformatie uit.
  - Stem af op een andere zender.

### PTY geeft "-----" weer.

- De huidige zender is geen RDS-zender.
- Er zijn geen RDS-gegevens ontvangen.
- De zender geeft het programmatype niet door.

## Bluetooth-functie

### Het te verbinden apparaat kan dit systeem niet vinden.

- Voordat de koppeling wordt gemaakt, stelt u dit systeem in op de stand-bymodus voor koppelen.
- Als u verbinding hebt gemaakt met een Bluetooth-apparaat, kan dit systeem niet worden herkend vanaf een ander apparaat. Voor herkenning op een ander apparaat verbreekt u de huidige verbinding en zoekt u dit systeem vanaf het andere apparaat.
- Als u apparaten hebt gekoppeld, schakelt u de uitvoer van het Bluetooth-signaal over naar ingeschakeld (pagina 17).

### Er kan geen verbinding worden gemaakt.

- Maak verbinding met dit systeem vanaf een Bluetooth-apparaat of andersom. De verbinding wordt bediend via één kant (dit systeem of een Bluetooth-apparaat), maar niet via beide.
- Controleer de koppelings- en verbindingprocedures aan de hand van de handleiding van het andere apparaat, enzovoort en voer de bewerking opnieuw uit.

### Het volume van het stemgeluid is te laag.

Pas het volume aan.

### De persoon waarmee u belt, zegt dat het volume te laag of te hoog is.

Pas het volume aan met de functie voor het aanpassen van de microfoonsterkte (pagina 18).

### Er treedt echo of ruis op in de telefoongesprekken.

- Zet het volume zachter.
- Als ander omgevingsgeluid dan het geluid van het telefoongesprek te hard is, probeert u dit geluid te beperken.  
Bijvoorbeeld: als er een raam open staat en het verkeer veel lawaai maakt, sluit u het raam. Als de airconditioning veel lawaai maakt, zet u de airconditioning zachter.

### De telefoon is niet aangesloten.

Wanneer Bluetooth-audio wordt afgespeeld, is de telefoon niet verbonden, ook al drukt u op

 (handsfree).

→ Maak verbinding vanaf de telefoon.

### De geluidskwaliteit van de telefoon is slecht.

De geluidskwaliteit van de telefoon is afhankelijk van de ontvangstomstandigheden van de mobiele telefoon.

→ Verplaats uw auto naar een plaats waar het signaal van de mobiele telefoon sterker is als de ontvangst slecht is.

### Het volume van het verbonden audioapparaat is laag (hoog).

Het volume is afhankelijk van het audioapparaat.

→ Pas het volume van het verbonden audioapparaat of dit systeem aan.

vervolg op volgende pagina →

---

### Het geluid verspringt tijdens het afspelen op een Bluetooth-audioapparaat.

- Verklein de afstand tussen het systeem en het Bluetooth-audioapparaat.
- Als het Bluetooth-audioapparaat in een houder wordt bewaard die het signaal kan verstoren, verwijder u het audioapparaat tijdens gebruik uit de houder.
- Er worden meerdere Bluetooth-apparaten of andere apparaten die radiogolven uitzenden, in de buurt gebruikt.
  - Schakel de andere apparaten uit.
  - Vergroot de afstand tot de andere apparaten.
- Het afspelen van het geluid wordt tijdelijk gestopt wanneer de verbinding tussen dit systeem en de mobiele telefoon wordt gemaakt. Dit duidt niet op een probleem.

---

### Het verbonden Bluetooth-audioapparaat kan niet worden bediend.

Controleer of het verbonden Bluetooth-audioapparaat AVRCP ondersteunt.

---

### Bepaalde functies werken niet.

Controleer of het verbonden apparaat de betreffende functies ondersteunt.

---

### Een gesprek wordt per ongeluk beantwoord.

De verbonden telefoon is ingesteld om een gesprek automatisch te beantwoorden.

---

### Tijdens handsfree bellen wordt er geen geluid uitgevoerd via de autoluidsprekers.

Als het geluid wordt uitgevoerd via de mobiele telefoon, moet u de mobiele telefoon instellen om het geluid uit te voeren via de autoluidsprekers.

---

### "OFF BT" wordt weergegeven tijdens het initialiseren.

Houd (BT) ingedrukt tot " " uitgaat. Initialiseer nogmaals (pagina 19).

---

## Foutmeldingen/berichten

---

### ERROR\*1

- De disc is vuil of is omgekeerd geplaatst.\*2
  - Reinig de disc of plaats deze op de juiste manier.
- Er is een lege disc in het systeem geplaatst.
- De disc kan niet worden afgespeeld wegens een probleem.
  - Plaats een andere disc.
- Druk op  om de disc te verwijderen.

---

### FAILURE

De luidsprekers of versterkers zijn niet correct aangesloten.

→ Raadpleeg de handleiding voor installatie/aansluitingen van dit model om de aansluitingen te controleren.

---

### LOAD

De disc wordt geladen door de CD-wisselaar.  
→ Wacht tot het laden is voltooid.

---

### L. SEEK +/-

De lokale zoekfunctie is ingeschakeld tijdens automatisch afstemmen.

---

### NO AF

Er is geen alternatieve frequentie voor de huidige zender.

→ Druk op (SEEK) +/- terwijl de programmaservicenaam knippert. Het systeem gaat zoeken naar een andere frequentie met dezelfde PI-gegevens (programma-identificatie) ("PI SEEK" wordt weergegeven).

---

### NO DISC

Er is geen disc in de CD-wisselaar geplaatst.  
→ Plaats discs in de CD-wisselaar.

---

### NO MAG

Er is geen discmagazijn in de CD-wisselaar geplaatst.  
→ Plaats het discmagazijn in de CD-wisselaar.

---

### NO MUSIC

De disc bevat geen muziekbestanden.

→ Plaats een muziek-CD in dit systeem of een MP3-compatibele CD-wisselaar.

---

### NO NAME

Er is geen naam voor de disc/artiest/track of het album naar de track geschreven.

---

### NO TP

Het systeem blijft zoeken naar beschikbare TP-zenders.

---

### OFFSET

Er is wellicht een interne storing.

→ Controleer de aansluiting. Als de foutmelding in het scherm blijft staan, moet u de dichtstbijzijnde Sony-handelaar raadplegen.

---

### READ

Alle track- en albuminformatie op de disc wordt gelezen.

→ Wacht totdat het lezen is voltooid en het afspelen automatisch wordt gestart. Afhankelijk van de discstructuur kan dit meer dan een minuut in beslag nemen.

---

### RESET

De CD-speler of CD-wisselaar kan niet worden bediend vanwege een probleem.

→ Druk op RESET (pagina 7).

---

"LLLL" of "TTTT"

Tijdens het snel terug- of vooruitspoelen hebt u het begin of het einde van de disc bereikt en kunt u niet verder.

---

"\_"

Het teken kan niet worden weergegeven met het systeem.

---

- \*1 *Als er een fout optreedt tijdens het afspelen van een CD, wordt het discnummer van de CD niet in het scherm weergegeven.*
- \*2 *Het discnummer van de disc met de fout wordt weergegeven in het scherm.*

Als deze oplossingen niet helpen, moet u de dichtstbijzijnde Sony-handelaar raadplegen. Als u het systeem ter reparatie wegbrengt omdat CD's niet goed worden afgespeeld, kunt u het beste de disc meenemen waarmee het probleem is begonnen.









### Česky

Sony Corp. tímto prohlašuje, že MEX-BT2700 splňuje základní požadavky a další příslušná ustanovení Směrnice 1999/5/CE.

Podrobnosti lze získat na následující URL:  
<http://www.compliance.sony.de/>

### Dansk

Undertegnede, Sony Corp. erklærer herved, at følgende udstyr MEX-BT2700 overholder de væsentlige krav og øvrige relevante krav i Direktiv 1999/5/EF.

For yderligere information gå ind på følgende hjemmeside: <http://www.compliance.sony.de/>

### Deutsch

Hiermit erklärt Sony Corp., dass sich dieser MEX-BT2700 in Übereinstimmung mit den grundlegenden Anforderungen und den anderen relevanten Vorschriften der Richtlinie 1999/5/EG befindet.

Weitere Informationen erhältlich unter:  
<http://www.compliance.sony.de/>

### Eesti

Sony Corp. teatab käesolevaga, et MEX-BT2700 on kooskõlas oluliste ja vastavate direktiivi 1999/5/EÜ nõuetega.

Üksikasjalikumaks infoks vaadake URL:  
<http://www.compliance.sony.de/>

### English

Hereby, Sony Corp., declares that this MEX-BT2700 is in compliance with the essential requirements and other relevant provisions of Directive 1999/5/EC.

For details, please access the following URL:  
<http://www.compliance.sony.de/>

### Español

Por medio de la presente, Sony Corp. declara que el MEX-BT2700 cumple con los requisitos esenciales y cualesquiera otras disposiciones aplicables o exigibles de la Directiva 1999/5/CE.

Para mayor información, por favor consulte el siguiente URL:  
<http://www.compliance.sony.de/>

### Français

Par la présente, Sony Corp. déclare que l'appareil MEX-BT2700 est conforme aux exigences essentielles et aux autres dispositions pertinentes de la directive 1999/5/CE.

Pour toute information complémentaire, veuillez consulter l'URL suivante :  
<http://www.compliance.sony.de/>

### Italiano

Con la presente Sony Corp. dichiara che questo MEX-BT2700 è conforme ai requisiti essenziali ed alle altre disposizioni pertinenti stabilite dalla direttiva 1999/5/CE.

Per ulteriori dettagli, si prega di consultare il seguente URL:  
<http://www.compliance.sony.de/>

### Język polski

Niniejszym firma Sony Corp. deklaruje, że urządzenie MEX-BT2700 jest zgodne z podstawowymi wymaganiami oraz z odpowiednimi postanowieniami Dyrektywy 1999/5/EC.

Szczegółowe informacje można znaleźć pod następującym adresem URL:  
<http://www.compliance.sony.de/>

### Latviski

Ar šo Sony Corp. paziņo, ka MEX-BT2700 atbilst Direktīvas 1999/5/EK būtiskajām prasībām un citiem ar to saistītajiem noteikumiem.

Plašāka informācija ir pieejama šajā URL:  
<http://www.compliance.sony.de/>

### Lietuviškai

Sony Corp. pareiškia, kad šis MEX-BT2700 atitinka esminius 1999/5/EB direktyvos reikalavimus ir kitas nuostatas.

Susipažinti visu atitikties deklaracijos turiniu Jūs galite interneto tinklalapyje:  
<http://www.compliance.sony.de/>

## Magyarul

Ezennel a Sony Corp. kijelenti, hogy a MEX-BT2700 megfelel a vonatkozó alapvető követelményeknek és az 1999/5/EC irányelv egyéb előírásainak.

További információkat a következő weboldalon találhat:  
<http://www.compliance.sony.de/>

## Nederlands

Hierbij verklaart Sony Corp. dat het toestel MEX-BT2700 in overeenstemming is met de essentiële eisen en de andere relevante bepalingen van richtlijn 1999/5/EG.

Nadere informatie kunt u vinden op:  
<http://www.compliance.sony.de/>

## Norsk

Herved erklærer Sony Corp. at dette MEX-BT2700 er i overensstemmelse med vesentlige krav og andre relevante bestemmelser som fremgår av direktiv 1999/5/EC.

Gå til denne URL-en for mer informasjon:  
<http://www.compliance.sony.de/>

## Português

A Sony Corp. declara que este MEX-BT2700 está conforme com os requisitos essenciais e outras provisões da Directiva 1999/5/CE.

Para mais informações, por favor consulte a seguinte URL:  
<http://www.compliance.sony.de/>

## Slovensky

Sony Corp. potvrdzuje, že MEX-BT2700 spĺňa základné požiadavky a ostatné nariadenia smernice 1999/5/EC.

Podrobnosti získate nasledovnej webovej adrese: <http://www.compliance.sony.de/>

## Slovenščina

Sony izjavlja, da je MEX-BT2700 v skladu z bistvenimi zahtevami in ostalimi zadevnimi ukrepi Direktive 1999/5/ES.

Za podrobnosti glejte stran URL:  
<http://www.compliance.sony.de/>

## Suomi

Sony Corp. vakuuttaa täten että MEX-BT2700 tyyppinen laite on direktiivin 1999/5/EY oleellisten vaatimusten ja sitä koskevien direktiivin muiden ehtojen mukainen.

Halutessasi lisätietoja käy osoitteessa:  
<http://www.compliance.sony.de/>

## Svenska

Härmed intygar Sony Corp. att denna MEX-BT2700 står i överensstämmelse med de väsentliga egenskapskrav och övriga relevanta bestämmelser som framgår av direktiv 1999/5/EG.

För ytterligare information gå in på följande hemsida: <http://www.compliance.sony.de/>

## Türkçe

İşbu Belge ile Sony Corp. MEX-BT2700'in 1999/5/EC Yönetmeliğinin temel gereklilikleri ve ilgili maddeleri ile uyumlu olduğunu belgeler.

Detaylı bilgi için, lütfen belirtilen web sitesini ziyaret ediniz:  
<http://www.compliance.sony.de/>

## Ελληνικά

Με την παρούσα η Sony Corp. Δηλώνει ότι MEX-BT2700 συμμορφώνεται προς της ουσιαστικές απαιτήσεις και της λοιπές σχετικές διατάξεις της οδηγίας 1999/5/EK.

Για λεπτομέρειες παρακαλούμε όπως ελέγξετε την ακόλουθη σελίδα του διαδικτύου:  
<http://www.compliance.sony.de/>

## Български

С настоящото Sony Corp. декларира, че този апарат MEX-BT2700 отговаря на съществените изисквания и останалите условия на директива 1999/5/EO.

Подробности могат да бъдат намерени на следния URL:  
<http://www.compliance.sony.de/>

Tragen Sie die Seriennummer (SERIAL NO.) in dem reservierten Feld ein. Sie finden diese auf einem Aufkleber, der auf dem Gerätegehäuse angebracht ist. Nehmen Sie den ausgefüllten Geräte-Pass anschließend unbedingt aus der Bedienungsanleitung heraus, falls Sie diese im Fahrzeug aufbewahren möchten. Bitte bewahren Sie den Geräte-Pass an einem sicheren Ort auf. Er kann im Falle eines Diebstahls zur Identifikation Ihres Eigentums dienen.

caraudio

**Geräte-Pass**

**SONY®**

Dieser Geräte-Pass dient als Eigentumsnachweis für Ihr caraudio-Gerät im Falle eines Diebstahls.

Wir empfehlen, den Geräte-Pass nicht im Fahrzeug aufzubewahren, um Missbrauch zu verhindern.

Modellbezeichnung

MEX-BT2700

Seriennummer (SERIAL NO.)

---

<http://www.sony.net/>

Sony Corporation Printed in Thailand