

# Bluetooth™ Audio System

Operating Instructions \_\_\_\_\_ **GB**

Bedienungsanleitung \_\_\_\_\_ **DE**

Mode d'emploi \_\_\_\_\_ **FR**

Istruzioni per l'uso \_\_\_\_\_ **IT**

Gebruiksaanwijzing \_\_\_\_\_ **NL**

Инструкция по эксплуатации \_\_\_\_\_ **RU**

To cancel the demonstration (DEMO) display, see page 16.  
 Zum Deaktivieren der Demo-Anzeige (DEMO) schlagen Sie bitte auf Seite 17 nach.  
 Pour annuler la démonstration (DEMO), reportez-vous à la page 17.  
 Per annullare la dimostrazione (DEMO), vedere pagina 17.  
 Om de demonstratie (DEMO) te annuleren, zie pagina 17.  
 Для отмены демонстрации на дисплее (режим Demo) см. стр. 18.



## MEX-BT2500

Be sure to install this unit in the dashboard of the car for safety. For installation and connections, see the supplied installation/connections manual.

**CLASS 1  
LASER PRODUCT**

This label is located on the bottom of the chassis.

The nameplate indicating operating voltage, etc., is located on the bottom of the chassis.



Hereby, Sony Corp., declares that this MEX-BT2500 is in compliance with the essential requirements and other relevant provisions of Directive 1999/5/EC.

For details, please access the following URL:  
<http://www.compliance.sony.de/>



**Disposal of Old Electrical & Electronic Equipment (Applicable in the European Union and other European countries with separate collection systems)**

This symbol on the product or on its packaging indicates that this product shall not be treated as household waste. Instead it shall be handed over to the applicable collection point for the recycling of electrical and electronic equipment. By ensuring this product is disposed of correctly, you will help prevent potential negative consequences for the environment and human health, which could otherwise be caused by inappropriate waste handling of this product. The recycling of materials will help to conserve natural resources. For more detailed information about recycling of this product, please contact your local Civic Office, your household waste disposal service or the shop where you purchased the product.

Applicable accessory: Remote commander

**Warning if your car's ignition has no ACC position**

Be sure to set the Auto Off function (page 16). The unit will shut off completely and automatically in the set time after the unit is turned off, which prevents battery drain. If you do not set the Auto Off function, press and hold (OFF) until the display disappears each time you turn the ignition off.

# Table of Contents

Welcome ! . . . . .	4
---------------------	---

## Getting Started

---

Resetting the unit . . . . .	5
Preparing the card remote commander . . . . .	5
Setting the clock . . . . .	6
Adjusting the volume level of each device . . . . .	6
Detaching the front panel . . . . .	6
Attaching the front panel . . . . .	7

## Location of controls and basic operations

---

Main unit . . . . .	8
Card remote commander RM-X304 . . . . .	8

## CD

---

Display items . . . . .	10
Repeat and shuffle play . . . . .	10

## Radio

---

Storing and receiving stations . . . . .	10
Storing automatically — BTM . . . . .	10
Storing manually . . . . .	10
Receiving the stored stations . . . . .	10
Tuning automatically . . . . .	10
RDS . . . . .	11
Overview . . . . .	11
Setting AF and TA . . . . .	11
Selecting PTY . . . . .	12
Setting CT . . . . .	12

## Bluetooth function

---

Bluetooth operations . . . . .	13
Pairing . . . . .	13
About Bluetooth icons . . . . .	14
Connection . . . . .	14
To switch the Bluetooth signal output of this unit to on . . . . .	14
Connecting a cellular phone . . . . .	14
Connecting an audio device . . . . .	14
Handsfree talk . . . . .	14
Receiving calls . . . . .	14
Making calls . . . . .	15
Call transfer . . . . .	15
Music streaming . . . . .	15
Listening to music from an audio device . . . . .	15
Operating an audio device with this unit . . . . .	15
Deleting registration of all paired devices . . . . .	15

## Other functions

---

Changing the sound settings . . . . .	16
Adjusting the balance and fader	
— BAL/FAD . . . . .	16
Customizing the equalizer curve	
— EQ lite . . . . .	16
Adjusting setup items — SET . . . . .	16
Using optional equipment . . . . .	17
Auxiliary audio equipment . . . . .	17

## Additional Information

---



Precautions . . . . .	18
Notes on discs . . . . .	18
About MP3/WMA files . . . . .	18
About Bluetooth function . . . . .	19
Maintenance . . . . .	20
Removing the unit . . . . .	20
Specifications . . . . .	21
Troubleshooting . . . . .	22
Error displays/Messages . . . . .	23

## Welcome !

Thank you for purchasing this Sony Bluetooth™ Audio System. You can enjoy your drive with the following functions.

### • CD playback

You can play CD-DA (also containing CD TEXT\*) and CD-R/CD-RW (MP3/WMA files also containing Multi Session (page 18)).

Type of discs	Label on the disc
CD-DA	
MP3 WMA	

### • Radio reception

- You can store up to 6 stations per band (FM1, FM2, FM3, MW and LW).
- **BTM** (Best Tuning Memory): the unit selects strong signal stations and stores them.

### • RDS services

- You can use FM station with Radio Data System (RDS).

### • Bluetooth function

- Handsfree talking with your cellular phone in the car. This unit can answer and redial.
- Music streaming from your cellular phone or portable audio device.
- HFP 1.0, HSP, A2DP and AVRCP profiles supported.

### • Sound adjustment

- **EQ lite**: You can choose any one of 6 preset equalizer curves.

### • Auxiliary equipment connection

An AUX input jack on the front of the unit allows connection of a portable audio device.

\* A CD TEXT disc is a CD-DA that includes information such as disc, artist and track name.

The Bluetooth word mark and logos are owned by the Bluetooth SIG, Inc. and any use of such marks by Sony Corporation is under license. Other trademarks and trade names are those of their respective owners.



Microsoft, Windows Media, and the Windows logo are trademarks or registered trademarks of Microsoft

Corporation in the United States and/or other countries.

### Caution

IN NO EVENT SHALL SONY BE LIABLE FOR ANY INCIDENTAL, INDIRECT OR CONSEQUENTIAL DAMAGES OR OTHER DAMAGES INCLUDING, WITHOUT LIMITATION, LOSS OF PROFITS, LOSS OF REVENUE, LOSS OF DATA, LOSS OF USE OF THE PRODUCT OR ANY ASSOCIATED EQUIPMENT, DOWNTIME, AND PURCHASER'S TIME RELATED TO OR ARISING OUT OF THE USE OF THIS PRODUCT, ITS HARDWARE AND/OR ITS SOFTWARE.

### IMPORTANT NOTICE!

Safe and efficient use

Changes or modifications to this unit not expressly approved by Sony may void the user's authority to operate the equipment.

Please check for exceptions, due to national requirement or limitations, in usage of Bluetooth equipment before using this product.

### Driving

Check the laws and regulations on the use of cellular phones and handsfree equipment in the areas where you drive.

Always give full attention to driving and pull off the road and park before making or answering a call if driving conditions so require.

### Connecting to other devices

When connecting to any other device, please read its user guide for detailed safety instructions.

## Radio frequency exposure

RF signals may affect improperly installed or inadequately shielded electronic systems in cars, such as electronic fuel injection systems, electronic antiskid (antilock) braking systems, electronic speed control systems or air bag systems. For installation or service of this device, please consult with the manufacturer or its representative of your car. Faulty installation or service may be dangerous and may invalidate any warranty that may apply to this device.

Consult with the manufacturer of your car to ensure that the use of your cellular phone in the car will not affect its electronic system.

Check regularly that all wireless device equipment in your car is mounted and operating properly.

## Emergency calls

This Bluetooth car handsfree and the electronic device connected to the handsfree operate using radio signals, cellular, and landline networks as well as user-programmed function, which cannot guarantee connection under all conditions.

Therefore do not rely solely upon any electronic device for essential communications (such as medical emergencies).

Remember, in order to make or receive calls, the handsfree and the electronic device connected to the handsfree must be switched on in a service area with adequate cellular signal strength.

Emergency calls may not be possible on all cellular phone networks or when certain network services and/or phone features are in use.

Check with your local service provider.

## Getting Started

### Resetting the unit

Before operating the unit for the first time, or after replacing the car battery or changing the connections, you must reset the unit. Detach the front panel and press the RESET button with a pointed object, such as a ball-point pen.

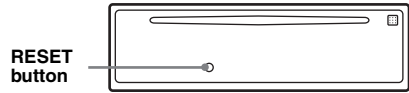

#### Note

*Pressing the RESET button will erase the clock setting and some stored contents.*

### Preparing the card remote commander

Before using the card remote commander for the first time, remove the insulation film.

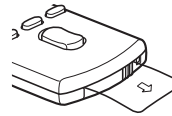

## Setting the clock

The clock uses a 24-hour digital indication.

- 1 Press and hold the select button.**  
The setup display appears.
- 2 Press the select button repeatedly until “CLOCK-ADJ” appears.**
- 3 Press **SEEK** +.**  
The hour indication flashes.
- 4 Rotate the select button to set the hour and minute.**  
To move the digital indication, press **DSPL**.
- 5 Press the select button.**  
The setup is complete and the clock starts.

To display the clock, press **DSPL**. Press **DSPL** again to return to the previous display.

### **With the card remote commander**

In step 4, to set the hour and minute, press **↑** or **↓**.

### **Tip**

You can set the clock automatically with the RDS feature (page 12).

## Adjusting the volume level of each device

When connecting to a portable audio device via Bluetooth connection or AUX input jack, we recommend adjusting the volume level of the connected device, or adjusting the volume level for each connected device in the setup menu on this unit. See “Adjusting the volume level” (page 15) for Bluetooth device, and “Adjusting the volume level” (page 17) for a device connected to AUX.

## Detaching the front panel

You can detach the front panel of this unit to prevent theft.

### **Caution alarm**

If you turn the ignition switch to the OFF position without detaching the front panel, the caution alarm will sound for a few seconds. The alarm will only sound if the built-in amplifier is used.

- 1 Press **OFF**.**  
The unit is turned off.
- 2 Press **⏏**, then pull it off towards you.**

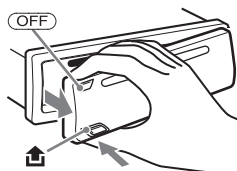

### **Notes**

- Do not drop or put excessive pressure on the front panel and display window.
- Do not subject the front panel to heat/high temperature or moisture. Avoid leaving it in a parked car or on a dashboard/rear tray.

---

## Attaching the front panel

Engage part (A) of the front panel with part (B) of the unit, as illustrated, and push the left side into position until it clicks.

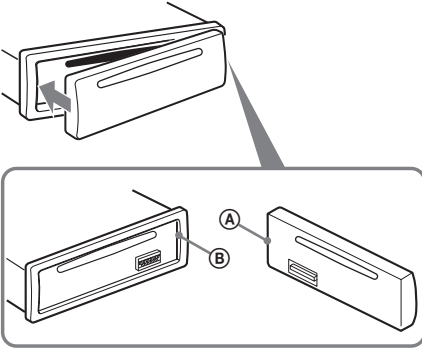

### **Note**

*Do not put anything on the inner surface of the front panel.*

# Location of controls and basic operations

## Main unit

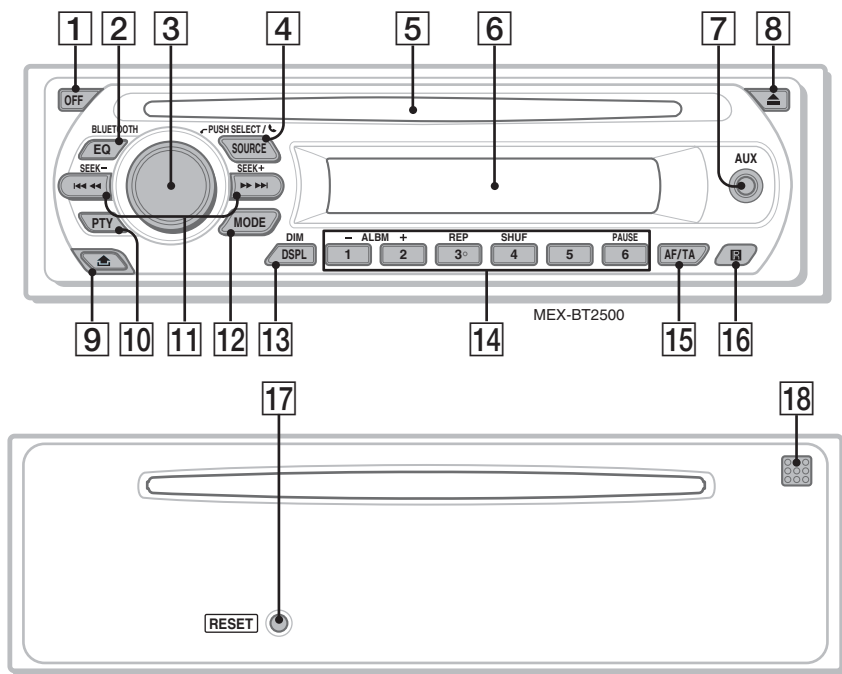

## Card remote commander RM-X304

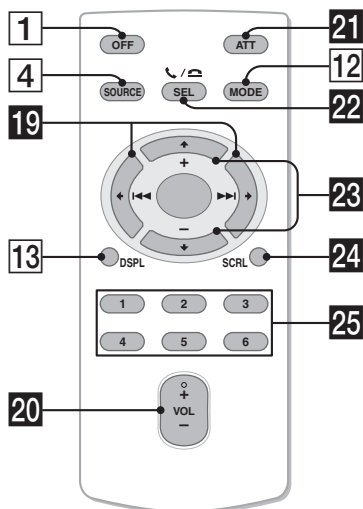

Refer to the pages listed for details. The corresponding buttons on the card remote commander control the same functions as those on the unit.

- 1 OFF button**  
To power off; stop the source.
- 2 EQ (equalizer)/BLUETOOTH button 16**  
**CD/Radio/Bluetooth audio:**  
To select an equalizer type (XPLOD, NATURAL, HARD, UPBEAT, VOCAL, CUSTOM or OFF).  
**Power off:**  
For Bluetooth signal on/off, pairing.
- 3 Volume control dial/select/ (handsfree) button 14, 16**  
To adjust volume (rotate); select setup items (press and rotate); receive/end a call (press).
- 4 SOURCE button**  
To power on; change the source (Radio/CD/AUX/Bluetooth audio/Bluetooth phone).



**5 Disc slot**  
To insert the disc (label side up). Playback starts automatically.

**6 Display window**

**7 AUX input jack 17**

To connect a portable audio device.

**8 ▲ (eject) button**

To eject the disc.

**9 🏠 (front panel release) button 6**

**10 PTY (Program Type) button 12**

To select PTY in RDS.

**11 SEEK -/+ buttons**

**CD:**

To skip tracks (press); skip tracks continuously (press, then press again within about 1 second and hold); reverse/fast-forward a track (press and hold).

**Radio:**

To tune in stations automatically (press); find a station manually (press and hold).

**Bluetooth audio device\*1:**

To skip tracks (press).

**12 MODE button 10**

To select the radio band (FM/MW/LW).

**13 DSPL (display)/DIM (dimmer) button 10, 11**

To change display items (press); change the display brightness (press and hold).

**14 Number buttons**

**CD:**

① / ② : **ALBM -/+\*2**

To skip albums (press); skip albums continuously (press and hold).

③ : **REP 10**

④ : **SHUF 10**

⑥ : **PAUSE\*3**

To pause playback. To cancel, press again.

**Radio:**

To receive stored stations (press); store stations (press and hold).

**Bluetooth audio device\*1:**

⑥ : **PAUSE**

To pause playback. To cancel, press again.

**15 AF (Alternative Frequencies)/TA (Traffic Announcement) button 11**

To set AF and TA in RDS.

**16 Receptor for the card remote commander**

**17 RESET button** (located behind the front panel) 5

**18 Microphone 14**

**Note**

*Do not cover the microphone, the handsfree function may not work properly.*

The following buttons on the card remote commander have also different buttons/functions from the unit. Remove the insulation film before use (page 5).

**19 ◀ (◀◀)/▶ (▶▶) buttons**

The same as (SEEK) -/+ on the unit.

**20 VOL (volume) +/- button**

To adjust volume.

**21 ATT (attenuate) button**

To attenuate the sound. To cancel, press again.

**22 SEL (select)/☺ / 📞 (handsfree) button**

The same as the select button on the unit.

**23 ↑ (+)/↓ (-) buttons**

To control CD, the same as ① / ② (ALBM -/+) on the unit.

**24 SCRL (scroll) button 10**

To scroll the display item.

**25 Number buttons**

To receive stored stations (press); store stations (press and hold).

\*1 *When a Bluetooth audio device (supports AVRCP of Bluetooth technology) is connected. Depending on the device, certain operations may not be available.*

\*2 *When an MP3/WMA is played.*

\*3 *When playing back on this unit.*

**Note**

*If the unit is turned off and the display disappears, it cannot be operated with the card remote commander unless (SOURCE) on the unit is pressed, or a disc is inserted to activate the unit first.*

**Tip**

*For details on how to replace the battery, see "Replacing the lithium battery of the card remote commander" on page 20.*

## Display items

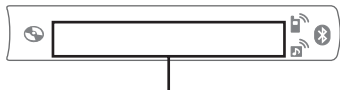

Track number/Elapsed playing time, Disc/artist name, Album number\*1, Album name, Track name, Text information\*2, Clock

\*1 Album number is displayed only when the album is changed.

\*2 When playing an MP3, ID3 tag is displayed, and when playing a WMA, WMA tag is displayed.

To change display items, press **(DSPL)**; scroll display items, set "A.SCRL-ON" (page 16).

### Tip

Displayed items will differ, depending on the disc type, recorded format and settings. For details on MP3/WMA, see page 18.

## Repeat and shuffle play

1 During playback, press **(3)** (REP) or **(4)** (SHUF) repeatedly until the desired setting appears.

Select	To play
<b>↶ TRACK</b>	track repeatedly.
<b>↶ ALBUM*</b>	album repeatedly.
<b>SHUF ALBUM*</b>	album in random order.
<b>SHUF DISC</b>	disc in random order.

\* When an MP3/WMA is played.

To return to normal play mode, select "↶ OFF" or "SHUF OFF."

## Storing and receiving stations

### Caution

When tuning in stations while driving, use Best Tuning Memory (BTM) to prevent an accident.

### Storing automatically — BTM

1 Press **(SOURCE)** repeatedly until "TUNER" appears.

To change the band, press **(MODE)** repeatedly. You can select from FM1, FM2, FM3, MW or LW.

2 Press and hold the select button.

The setup display appears.

3 Press the select button repeatedly until "BTM" appears.

4 Press **(SEEK) +**.

The unit stores stations in order of frequency on the number buttons.

A beep sounds when the setting is stored.

### Storing manually

1 While receiving the station that you want to store, press and hold a number button (**(1)** to **(6)**) until "MEMORY" appears.

The number button indication appears in the display.

### Note

If you try to store another station on the same number button, the previously stored station will be replaced.

### Tip

When a RDS station is stored, the AF/TA setting is also stored (page 11).

## Receiving the stored stations

1 Select the band, then press a number button (**(1)** to **(6)**).

## Tuning automatically

1 Select the band, then press **(SEEK) -/+** to search for the station.

Scanning stops when the unit receives a station. Repeat this procedure until the desired station is received.

### Tip

If you know the frequency of the station you want to listen to, press and hold **(SEEK)**  $-/+$  to locate the approximate frequency, then press **(SEEK)**  $-/+$  repeatedly to fine adjust to the desired frequency (manual tuning).

## RDS

### Overview

FM stations with Radio Data System (RDS) service send inaudible digital information along with the regular radio program signal.

### Display items

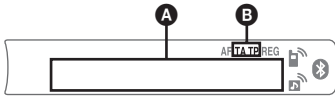

- A** Frequency\*<sup>1</sup> (Program service name), Preset number, Clock, RDS data
- B** TA/TP\*<sup>2</sup>

\*<sup>1</sup> While receiving the RDS station, “\*” is displayed on the left of the frequency indication.

\*<sup>2</sup> “TA” flashes during traffic information. “TP” lights up while such a station is received.

To change display items **A**, press **(DSPL)**.

### RDS services

This unit automatically provides RDS services as follows:

#### AF (Alternative Frequencies)

Selects and retunes the station with the strongest signal in a network. By using this function, you can continuously listen to the same program during a long-distance drive without having to retune the same station manually.

#### TA (Traffic Announcement)/TP (Traffic Program)

Provides current traffic information/programs. Any information/program received, will interrupt the currently selected source.

#### PTY (Program Types)

Displays the currently received program type. Also searches your selected program type.

#### CT (Clock Time)

The CT data from the RDS transmission sets the clock.

### Notes

- Depending on the country/region, not all RDS functions may be available.
- RDS will not work if the signal strength is too weak, or if the station you are tuned to is not transmitting RDS data.

## Setting AF and TA

### 1 Press **(AF/TA)** repeatedly until the desired setting appears.

Select	To
<b>AF-ON</b>	activate AF and deactivate TA.
<b>TA-ON</b>	activate TA and deactivate AF.
<b>AF, TA-ON</b>	activate both AF and TA.
<b>AF, TA-OFF</b>	deactivate both AF and TA.

### Storing RDS stations with the AF and TA setting

You can preset RDS stations along with the AF/TA setting. If you use the BTM function, only RDS stations are stored with the same AF/TA setting.

If you preset manually, you can preset both RDS and non-RDS stations with the AF/TA setting for each.

- 1 Set AF/TA, then store the station with BTM or manually.

### Presetting the volume of traffic announcements

You can preset the volume level of the traffic announcements so as to not miss hearing them.

- 1 Rotate the volume control dial to adjust the volume level.
- 2 Press and hold **(AF/TA)** until “TA” appears.

### Receiving emergency announcements

With AF or TA on, the emergency announcements will automatically interrupt the currently selected source.

continue to next page →

## Staying with one regional program — REG

When the AF function is on: this unit's factory setting restricts reception to a specific region, so you will not be switched to another regional station with a stronger frequency.

If you leave this regional program's reception area, set "REG-OFF" in setup during FM reception (page 17).

### Note

*This function does not work in the UK and in some other areas.*

## Local Link function (UK only)

This function enables you to select other local stations in the area, even if they are not stored on your number buttons.

- 1 During FM reception, press a number button (1) to (6) on which a local station is stored.
- 2 Within 5 seconds, press again a number button of the local station.  
Repeat this procedure until the local station is received.

## Selecting PTY

- 1 Press (PTY) during FM reception.



The current program type name appears if the station is transmitting PTY data.

- 2 Press (PTY) repeatedly until the desired program type appears.
- 3 Press (SEEK) -/+.

The unit starts to search for a station broadcasting the selected program type.

## Type of programs

**NEWS** (News), **AFFAIRS** (Current Affairs), **INFO** (Information), **SPORT** (Sports), **EDUCATE** (Education), **DRAMA** (Drama), **CULTURE** (Culture), **SCIENCE** (Science), **VARIED** (Varied), **POP M** (Popular Music), **ROCK M** (Rock Music), **EASY M** (Easy Listening), **LIGHT M** (Light Classical), **CLASSICS** (Classical), **OTHER M** (Other Music Type), **WEATHER** (Weather), **FINANCE** (Finance), **CHILDREN** (Children's Programs), **SOCIAL A** (Social Affairs), **RELIGION** (Religion), **PHONE IN** (Phone In), **TRAVEL** (Travel), **LEISURE** (Leisure), **JAZZ** (Jazz Music), **COUNTRY** (Country Music), **NATION M** (National Music), **OLDIES** (Oldies Music), **FOLK M** (Folk Music), **DOCUMENT** (Documentary)

### Note

*You cannot use this function in countries/regions where no PTY data is available.*

## Setting CT

- 1 Set "CT-ON" in setup (page 16).

### Notes

- The CT function may not work even though an RDS station is being received.
- There might be a difference between the time set by the CT function and the actual time.

## Bluetooth function

### Bluetooth operations

To use the Bluetooth function, the following procedure is necessary.

#### 1 Pairing:

When connecting Bluetooth devices for the first time, mutual registration is required. This is called “pairing.” This registration (pairing) is required only for the first time, as this unit and the other devices will recognize each other automatically from the next time. You can pair up to 8 devices. (Depending on the device, you may need to input a passcode for each connection.)

#### 2 Connection

Sometimes pairing allows to connect automatically. To use the device after pairing is made, start the connection.

#### 3 Handsfree talk/Music streaming

You can call a cellular phone and listen to music when the connection is made.

## Pairing

First, register (“pair”) a Bluetooth device (cellular phone, etc.) and this unit with each other. You can pair up to 8 devices. Once pairing is established, there is no need for pairing again.

#### 1 Press **OFF**.

Be sure the clock or the demonstration appears.

The Auto off function is set, if the unit is turned off and the display disappears, press and hold **OFF** to set the power on.

#### 2 Place the Bluetooth device within 1 m (3 ft) of this unit.

#### 3 Press and hold **EQ/BLUETOOTH** until “**Ⓜ**” flashes (about 7 seconds).

The unit enters pairing standby mode.



#### 4 Set the Bluetooth device to search for this unit.

A list of detected devices appears in the display of the connecting device. This unit is displayed as “XPLOD” on the connecting device.

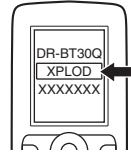

#### 5 If Passcode\* input is required on the display of a connecting device, input “0000.”

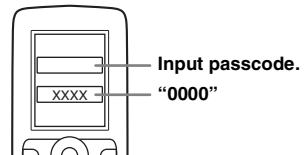

This unit and the Bluetooth device memorize each other's information, and when pairing is made, the unit is ready for connection to the device.



“**Ⓜ**” flashes and then stays lit after pairing is complete.

#### 6 Set the Bluetooth device to connect to this unit.

“**Ⓜ**” or “**Ⓜ**” appears when the connection is made.



\* Passcode may be called “passkey,” “PIN code,” “PIN number” or “Password,” etc., depending on the device.

#### Note

Pairing standby mode is not released until the connection is made.

## About Bluetooth icons

The following icons are used by this unit.

	lit: flashing: off:	Bluetooth signal on Pairing standby mode Bluetooth signal off
	lit: flashing: off:	Connection successful Connecting No connection
	lit: flashing: off:	Connection successful Connecting No connection

## Connection

If pairing has already been achieved, start operation from here.

### To switch the Bluetooth signal output of this unit to on

To use the Bluetooth function, switch the Bluetooth signal output of this unit to on.

- 1 While the unit is turned off, press and hold **(EQ/BLUETOOTH)** until “” lights (about 3 seconds).

Bluetooth signal is switched to on.





### Connecting a cellular phone

- 1 Be sure that both this unit and a cellular phone are switched to Bluetooth signal on.
- 2 Connect to this unit using your cellular phone.  
“” appears when the connection is made.



### Connecting the last-connected cellular phone from this unit

- 1 Be sure that both this unit and the cellular phone are switched to Bluetooth signal on.
- 2 Press **(SOURCE)** repeatedly until “BT PHONE” appears.
- 3 Press  (handsfree).  
“” flashes while the connection is being made. And then “” stays lit when the connection is made.

#### Note

While streaming Bluetooth audio, you cannot connect from this unit to the cellular phone. Connect from the cellular phone to this unit instead. A connecting noise may be heard over playback sound.

#### Tip



With Bluetooth signal on: when the ignition is switched to on, this unit reconnects automatically to the last-connected cellular phone. But automatic connection also depends on the cellular phone's specification. If this unit does not reconnect automatically, connect manually.

## Connecting an audio device

- 1 Be sure that both this unit and the audio device are switched to Bluetooth signal on.
- 2 Connect to this unit using the audio device.  
“” appears when the connection is made.



### Connecting the last-connected audio device from this unit

- 1 Be sure that both this unit and the audio device are switched to Bluetooth signal on.
- 2 Press **(SOURCE)** repeatedly until “BT AUDIO” appears.
- 3 Press **(6)**.  
“” flashes while the connection is being made. And then “” stays lit when the connection is made.

## Handsfree talk

### Receiving calls

When receiving a call, a ring tone is output from your car speakers. Check that the unit and cellular phone are connected beforehand.

- 1 Press  (handsfree) when a call is received with a ring tone.  
The phone call starts.

### To end a call

Press  (handsfree) again.

To reject an incoming call, press and hold  (handsfree) for 2 seconds.

#### Note

The microphone of this unit is located on the rear of the front panel (page 9). Do not cover the microphone with tape, etc.

## Making calls

In the case of making calls from this unit, only redial is used.

- 1 Press **(SOURCE)** repeatedly until “BT PHONE” appears.
- 2 Press and hold **(handsfree)** for 3 seconds or more.  
The phone call starts.

### To end a call

Press **(handsfree)** again.

To call another phone, use your cellular phone, and then transfer the call.

For call transfer details, check the following.

## Call transfer

In order to activate/deactivate the appropriate device (this unit/cellular phone), check the following.

- 1 Press and hold **(handsfree)** or use your cellular phone.

For details on cellular phone operation, refer to your cellular phone manual.

### Note

Depending on the cellular phone, handsfree connection may be cut off when call transfer is attempted.

## Music streaming

### Listening to music from an audio device

You can listen to music of an audio device on this unit if the audio device supports A2DP (Advanced Audio Distribution Profile) of Bluetooth technology.

- 1 Turn down the volume on this unit.
- 2 Press **(SOURCE)** repeatedly until “BT AUDIO” appears.
- 3 Operate the audio device to start playback.
- 4 Adjust the volume on this unit.

### Adjusting the volume level

The volume level is adjustable for any difference between the unit and the Bluetooth audio device.

- 1 Start playback of the Bluetooth audio device at a moderate volume.
- 2 Set your usual listening volume on the unit.

- 3 Press the select button repeatedly until “BT AU” appears, and rotate the volume control dial to adjust the input level (–8 dB to +18 dB).

## Operating an audio device with this unit

You can perform the following operations on this unit if the audio device supports AVRCP (Audio Video Remote Control Profile) of Bluetooth technology. (The operation differs depending on the audio device.)

To	Press
Play	<b>(PAUSE)</b> on this unit.
Pause	<b>(PAUSE)*</b> on this unit.
Skip tracks	SEEK –/+ ( <b>⏮</b> / <b>⏭</b> ) [once for each track]

\* Depending on the device, it may be necessary to press twice.

Operations other than the above should be performed on the audio device.

### Note

Even if the source is changed on this unit, playback of the audio device does not stop.

### Tip

You can connect a cellular phone that supports A2DP (Advanced Audio Distribution Profile) as an audio device and listen to music.

## Deleting registration of all paired devices

- 1 Press **(OFF)**.  
This unit is turned off.
- 2 If “**(EQ/BLUETOOTH)**” lights, press and hold **(EQ/BLUETOOTH)** until “**(EQ/BLUETOOTH)**” turns off.
- 3 Press and hold the select button.
- 4 Press the select button repeatedly until “BT INIT” appears.
- 5 Press **(SEEK) +**.  
Initializing starts.  
It takes 8 seconds to cancel all registration.  
Do not turn off the power while “INITIAL” is flashing.

## Other functions

### Changing the sound settings

#### Adjusting the balance and fader — BAL/FAD

##### 1 Press the select button repeatedly until “BAL” or “FAD” appears.

The item changes as follows:

**LOW**\*1 → **HI**\*1 → **BAL** (left-right) →  
**FAD** (front-rear) → **AUX**\*2 → **BT AU**\*3

\*1 When EQ lite is activated (page 16).

\*2 When AUX source is activated (page 17).

\*3 When Bluetooth audio source is activated. (page 15)

##### 2 Rotate the select button to adjust the selected item.

After 3 seconds, the setting is complete and the display returns to normal play/reception mode.

*With the card remote commander*

In step 2, to adjust the selected item, press ←, ↑, → or ↓.

#### Customizing the equalizer curve — EQ lite

“CUSTOM” of EQ lite allows you to make your own equalizer settings.

##### 1 Select a source, then press (EQ) repeatedly to select “CUSTOM.”

##### 2 Press the select button repeatedly until “LOW” or “HI” appears.

##### 3 Rotate the select button to adjust the selected item.

The volume level is adjustable in 1 dB steps, from -10 dB to +10 dB.



Repeat steps 2 and 3 to adjust the equalizer curve.

To restore the factory-set equalizer curve, press and hold the select button before the setting is complete.

After 3 seconds, the setting is complete and the display returns to normal play/reception mode.

#### Tip

Other equalizer types are also adjustable.

*With the card remote commander*

In step 3, to adjust the selected item, press ←, ↑, → or ↓.

## Adjusting setup items — SET

##### 1 Press and hold the select button.

The setup display appears.

##### 2 Press the select button repeatedly until the desired item appears.

##### 3 Rotate the select button to select the setting (example “ON” or “OFF”).

##### 4 Press and hold the select button.

The setup is complete and the display returns to normal play/reception mode.

#### Note

Displayed items will differ, depending on the source and setting.

*With the card remote commander*

In step 3, to select the setting, press ← or →.

The following items can be set (follow the page reference for details):

“●” indicates the default settings.

---

#### CLOCK-ADJ (Clock Adjust) (page 6)

##### CT (Clock Time)

To set “CT-ON” or “CT-OFF” (●) (page 11, 12).

##### BEEP

To set “BEEP-ON” (●) or “BEEP-OFF.”

##### AUX-A\*1 (AUX Audio)

To turn the AUX source display “AUX-A-ON” (●) or “AUX-A-OFF” (page 17).

##### A.OFF (Auto Off)

To shut off automatically after a desired time when the unit is turned off: “A.OFF-NO” (●), “A.OFF-30S (Seconds),” “A.OFF-30M (Minutes)” or “A.OFF-60M (Minutes).”

##### DEMO\*1 (Demonstration)

To set “DEMO-ON” (●) or “DEMO-OFF.”

##### DIM (Dimmer)

To change the brightness of the display.

– “DIM-ON”: to dim the display.

– “DIM-OFF” (●): to deactivate the dimmer.

##### A.SCRL (Auto Scroll)

To scroll long displayed item automatically when the album/track is changed.

– “A.SCRL-ON” (●): to scroll.

– “A.SCRL-OFF”: to not scroll.

##### LOCAL (Local Seek Mode)

– “LOCAL-ON”: to only tune into stations with stronger signals.

– “LOCAL-OFF” (●): to tune normal reception.

---



---

**MONO** (Monaural Mode)\*2

---

To improve poor FM reception, select monaural reception mode.

- "MONO-ON" : to hear stereo broadcast in monaural.
- "MONO-OFF" (●) : to hear stereo broadcast in stereo.

---

**REG**\*2 (Regional)

---

To set "REG-ON" (●) or "REG-OFF" (page 12).

---

**LOUD** (Loudness)

---

To allow you to listen clearly at low volume levels.

- "LOUD -ON" : to reinforce bass and treble.
- "LOUD -OFF" (●) : to not reinforce bass and treble.

---

**BTM** (page 10)

---

---

**BT INIT**\*1 (page 15)

---

\*1 When the unit is turned off.

\*2 When FM is received.

## Using optional equipment

### Auxiliary audio equipment

By connecting an optional portable audio device to the AUX input jack (stereo mini jack) on the unit and then simply selecting the source, you can listen on your car speakers. The volume level is adjustable for any difference between the unit and the portable audio device. Follow the procedure below:

### Connecting the portable audio device

- 1 Turn off the portable audio device.
- 2 Turn down the volume on the unit.
- 3 Connect to the unit.

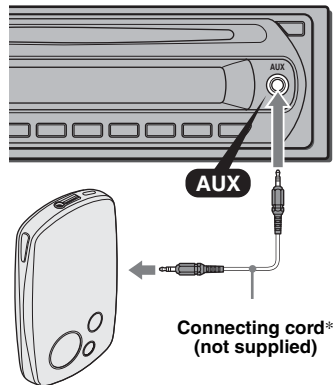

\* Be sure to use a straight type plug.

### Adjusting the volume level

Be sure to adjust the volume for each connected audio device before playback.

- 1 Turn down the volume on the unit.
- 2 Press **(SOURCE)** repeatedly until "AUX" appears.  
"FRONT IN" appears.
- 3 Start playback of the portable audio device at a moderate volume.
- 4 Set your usual listening volume on the unit.
- 5 Press the select button repeatedly until "AUX" appears, and rotate the volume control dial to adjust the input level (-8 dB to +18 dB).

## Additional Information

### Precautions

- If your car has been parked in direct sunlight, allow the unit to cool off before operating it.
- Power antenna (aerial) will extend automatically while the unit is operating.

### Moisture condensation

On a rainy day or in a very damp area, moisture condensation may occur inside the lenses and display of the unit. Should this occur, the unit will not operate properly. In such a case, remove the disc and wait for about an hour until the moisture has evaporated.

### To maintain high sound quality

Be careful not to splash juice or other soft drinks onto the unit or discs.

### Notes on discs

- To keep a disc clean, do not touch its surface. Handle the disc by its edge.
- Keep your discs in their cases or disc magazines when not in use.
- Do not subject discs to heat/high temperature. Avoid leaving them in a parked car or on a dashboard/rear tray.
- Do not attach labels, or use discs with sticky ink/residue. Such discs may stop spinning when used, causing a malfunction, or may ruin the disc.



- Do not use any discs with labels or stickers attached. The following malfunctions may result from using such discs:
  - Inability to eject a disc (due to a label or sticker peeling off and jamming the eject mechanism).
  - Inability to read audio data correctly (e.g., playback skipping, or no playback) due to heat shrinking of a sticker or label causing a disc to warp.
- Discs with non-standard shapes (e.g., heart, square, star) cannot be played on this unit. Attempting to do so may damage the unit. Do not use such discs.
- You cannot play 8 cm (3 1/4 in) CDs.

- Before playing, clean the discs with a commercially available cleaning cloth. Wipe each disc from the center out. Do not use solvents such as benzene, thinner, commercially available cleaners, or antistatic spray intended for analog discs.



### Notes on CD-R/CD-RW discs

- Some CD-Rs/CD-RWs (depending on the equipment used for its recording or the condition of the disc) may not play on this unit.
- You cannot play a CD-R/a CD-RW that is not finalized.

### Music discs encoded with copyright protection technologies

This product is designed to play back discs that conform to the Compact Disc (CD) standard. Recently, various music discs encoded with copyright protection technologies are marketed by some record companies. Please be aware that among those discs, there are some that do not conform to the CD standard and may not be playable by this product.

### Note on DualDiscs

A DualDisc is a two sided disc product which mates DVD recorded material on one side with digital audio material on the other side. However, since the audio material side does not conform to the Compact Disc (CD) standard, playback on this product is not guaranteed.

### About MP3/WMA files

MP3, which stands for MPEG-1 Audio Layer-3, is a music file compression format standard. It compresses audio CD data to approximately 1/10 of its original size.

WMA, which stands for Windows Media Audio, is another music file compression format standard. It compresses audio CD data to approximately 1/22\* of its original size.

\* only for 64 kbps

- The unit is compatible with the ISO 9660 level 1/ level 2 format, Joliet/Romeo in the expansion format, and Multi Session.
- The maximum number of:
  - folders (albums): 150 (including root and empty folders).
  - MP3/WMA files (tracks) and folders contained in a disc: 300 (if a folder/file names contain many characters, this number may become less than 300).
  - displayable characters for a folder/file name is 32 (Joliet), or 64 (Romeo).
- ID3 tag versions 1.0, 1.1, 2.2, 2.3 and 2.4 apply to MP3 only. ID3 tag is 15/30 characters (1.0 and 1.1), or 63/126 characters (2.2, 2.3 and 2.4). WMA tag is 63 characters.

## Playback order of MP3/WMA files

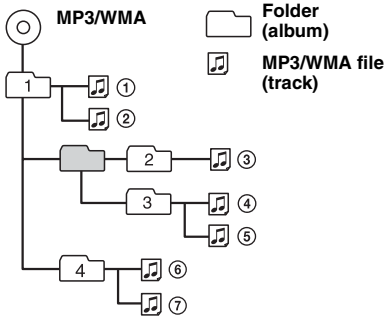

### Notes

- When naming an MP3 file/WMA file, be sure to add the file extension “.mp3”/“.wma” to the file name.
- During playback of a VBR (variable bit rate) MP3/WMA file or fast-forward/reverse, elapsed playing time may not display accurately.
- When the disc is recorded in Multi Session, only the first track of the first session format is recognized and played (any other format is skipped). The priority of the format is CD-DA and MP3/WMA.
  - When the first track is a CD-DA, only CD-DA of the first session is played.
  - When the first track is not a CD-DA, an MP3/WMA session is played. If the disc has no data in any of these formats, “NO MUSIC” is displayed.

### Notes on MP3

- Be sure to finalize the disc before using on the unit.
- If you play a high-bit-rate MP3, such as 320 kbps, sound may be intermittent.

### Notes on WMA

- Files made with lossless compression are not playable.
- Files protected by copyright are not playable.

## About Bluetooth function

### What is Bluetooth technology?

- Bluetooth wireless technology is a short-range wireless technology that enables wireless data communication between digital devices, such as a cellular phone and a headset. Bluetooth wireless technology operates within a range of about 10 m (about 33 feet). Connecting two devices is common, but some devices can be connected to multiple devices at the same time.
- You do not need to use a cable for connection since Bluetooth technology is a wireless technology, neither is it necessary for the devices to face one another, such is the case with infrared technology. For example, you can use such a device in a bag or pocket.
- Bluetooth technology is an international standard supported by millions of companies all over the world, and employed by various companies worldwide.

## On Bluetooth communication

- Bluetooth wireless technology operates within a range of about 10 m. Maximum communication range may vary depending on obstacles (person, metal, wall, etc.) or electromagnetic environment.
- The following conditions may affect the sensitivity of Bluetooth communication.
  - There is an obstacle such as a person, metal, or wall between this unit and Bluetooth device.
  - A device using 2.4 GHz frequency, such as a wireless LAN device, cordless telephone, or microwave oven, is in use near this unit.
- Because Bluetooth devices and wireless LAN (IEEE802.11b/g) use the same frequency, microwave interference may occur and resulting in communication speed deterioration, noise, or invalid connection if this unit is used near a wireless LAN device. In such as case, perform the following.
  - Use this unit at least 10 m away from the wireless LAN device.
  - If this unit is used within 10 m of a wireless LAN device, turn off the wireless LAN device.
  - Install this unit and Bluetooth device as near to each other as possible.
- Microwaves emitting from a Bluetooth device may affect the operation of electronic medical devices. Turn off this unit and other Bluetooth devices in the following locations, as it may cause an accident.
  - where inflammable gas is present, in a hospital, train, airplane, or a petrol station
  - near automatic doors or a fire alarm
- This unit supports security capabilities that comply with the Bluetooth standard to provide a secure connection when the Bluetooth wireless technology is used, but security may not be enough depending on the setting. Be careful when communicating using Bluetooth wireless technology.
- We do not take any responsibility for the leakage of information during Bluetooth communication.
- Connection with all Bluetooth devices cannot be guaranteed.
  - A device featuring Bluetooth function is required to conform to the Bluetooth standard specified by Bluetooth SIG, and be authenticated.
  - Even if the connected device conforms to the above mentioned Bluetooth standard, some devices may not be connected or work correctly, depending on the features or specifications of the device.
  - While talking on the phone hands free, noise may occur, depending on the device or communication environment.
- Depending on the device to be connected, it may require some time to start communication.

continue to next page →

## Others

- Using the Bluetooth device may not function on cellular phones, depending on radio wave conditions and location where the equipment is being used.
- If you experience discomfort after using the Bluetooth device, stop using the Bluetooth device immediately. Should any problem persist, consult your nearest Sony dealer.

If you have any questions or problems concerning your unit that are not covered in this manual, consult your nearest Sony dealer.

## Maintenance

### Replacing the lithium battery of the card remote commander

Under normal conditions, the battery will last approximately 1 year. (The service life may be shorter, depending on the conditions of use.) When the battery becomes weak, the range of the card remote commander becomes shorter. Replace the battery with a new CR2025 lithium battery. Use of any other battery may present a risk of fire or explosion.

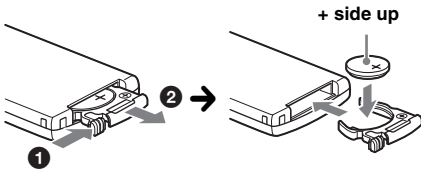

#### Notes on the lithium battery

- Keep the lithium battery out of the reach of children. Should the battery be swallowed, immediately consult a doctor.
- Wipe the battery with a dry cloth to assure a good contact.
- Be sure to observe the correct polarity when installing the battery.
- Do not hold the battery with metallic tweezers, otherwise a short-circuit may occur.

#### WARNING

Battery may explode if mistreated. Do not recharge, disassemble, or dispose of in fire.

## Fuse replacement

When replacing the fuse, be sure to use one matching the amperage rating stated on the original fuse. If the fuse blows, check the power connection and replace the fuse. If the fuse blows again after replacement, there may be an internal malfunction. In such a case, consult your nearest Sony dealer.

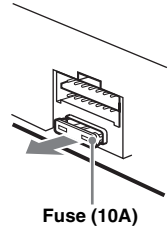

## Cleaning the connectors

The unit may not function properly if the connectors between the unit and the front panel are not clean. In order to prevent this, detach the front panel (page 6) and clean the connectors with a cotton swab. Do not apply too much force. Otherwise, the connectors may be damaged.

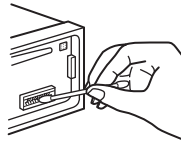

Main unit

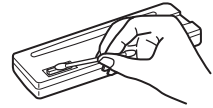

Back of the front panel

#### Notes

- For safety, turn off the ignition before cleaning the connectors, and remove the key from the ignition switch.
- Never touch the connectors directly with your fingers or with any metal device.

## Removing the unit

### 1 Remove the protection collar.

- 1 Detach the front panel (page 6).
- 2 Engage the release keys together with the protection collar.

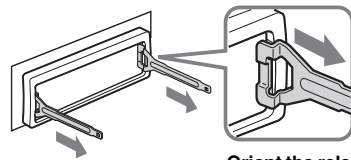

Orient the release keys as shown.

- ③ Pull out the release keys to remove the protection collar.

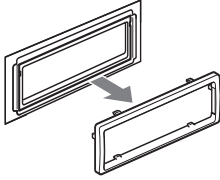

## 2 Remove the unit.

- ① Insert both release keys simultaneously until they click.

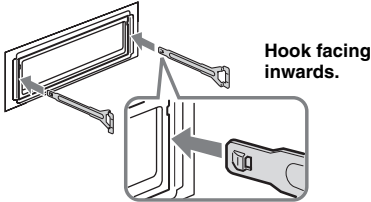

- ② Pull the release keys to unseat the unit.

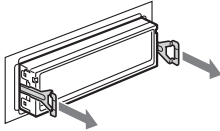

- ③ Slide the unit out of the mounting.

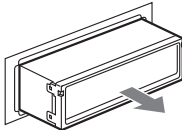

## Specifications

### CD Player section

**Signal-to-noise ratio:** 95 dB  
**Frequency response:** 10 – 20,000 Hz  
**Wow and flutter:** Below measurable limit

### Tuner section

#### FM

**Tuning range:** 87.5 – 108.0 MHz  
**Antenna (aerial) terminal:**  
 External antenna (aerial) connector  
**Intermediate frequency:** 10.7 MHz/450 kHz  
**Usable sensitivity:** 9 dBf  
**Selectivity:** 75 dB at 400 kHz  
**Signal-to-noise ratio:** 67 dB (stereo), 69 dB (mono)  
**Harmonic distortion at 1 kHz:** 0.5 % (stereo),  
 0.3 % (mono)  
**Separation:** 35 dB at 1 kHz  
**Frequency response:** 30 – 15,000 Hz

### MW/LW

#### Tuning range:

MW: 531 – 1,602 kHz  
 LW: 153 – 279 kHz

#### Antenna (aerial) terminal:

External antenna (aerial) connector

**Intermediate frequency:** 10.7 MHz/450 kHz

**Sensitivity:** MW: 30 µV, LW: 40 µV

## Wireless Communication

### Communication System:

Bluetooth Standard version 2.0

### Output:

Bluetooth Standard Power Class 2 (Max. +4 dBm)

### Maximum communication range:

Line of sight approx. 10 m (32.8 ft)\*1

### Frequency band:

2.4 GHz band (2.4000 – 2.4835 GHz)

### Modulation method: FHSS

### Compatible Bluetooth Profiles\*2:

A2DP (Advanced Audio Distribution Profile)  
 AVRCP (Audio Video Remote Control Profile)  
 HFP (Handsfree Profile) 1.0  
 HSP (Headset Profile)

\*1 The actual range will vary depending on factors such as obstacles between devices, magnetic fields around a microwave oven, static electricity, reception sensitivity, antenna's performance, operating system, software application, etc.

\*2 Bluetooth standard profiles indicate the purpose of Bluetooth communication between devices.

## Power amplifier section

**Outputs:** Speaker outputs (sure seal connectors)

**Speaker impedance:** 4 – 8 ohms

**Maximum power output:** 52 W × 4 (at 4 ohms)

## General

### Output:

Power antenna (aerial) relay control terminal

### Inputs:

Antenna (aerial) input terminal

AUX input jack (stereo mini jack)

### Tone controls:

Low: ±10 dB at 100 Hz (XPLOD)

High: ±10 dB at 10 kHz (XPLOD)

### Loudness:

+ 9 dB at 100 Hz

+ 5 dB at 10 kHz

**Power requirements:** 12 V DC car battery  
 (negative ground (earth))

**Dimensions:** Approx. 178 × 50 × 179 mm  
 (7 1/8 × 2 × 7 1/8 in) (w/h/d)

**Mounting dimensions:** Approx. 182 × 53 × 162 mm  
 (7 1/4 × 2 1/8 × 6 1/2 in) (w/h/d)

**Mass:** Approx. 1.2 kg (2 lb 11 oz)

### Supplied accessory:

Card remote commander: RM-X304

Parts for installation and connections (1 set)

continue to next page →

MPEG Layer-3 audio coding technology and patents licensed from Fraunhofer IIS and Thomson.

*Design and specifications are subject to change without notice.*



- Halogenated flame retardants are not used in the certain printed wiring boards.
- Halogenated flame retardants are not used in cabinets.
- Paper is used for the packaging cushions.

## Troubleshooting

The following checklist will help you remedy problems you may encounter with your unit. Before going through the checklist below, check the connection and operating procedures.

### General

#### **No power is being supplied to the unit.**

Check the connection. If everything is in order, check the fuse.

#### **The power antenna (aerial) does not extend.**

The power antenna (aerial) does not have a relay box.

#### **No sound.**

- The volume is too low.
- The ATT function is activated (page 9).
- The position of the fader control "FAD" is not set for a 2-speaker system.

#### **No beep sound.**

The beep sound is canceled (page 16).

#### **The contents of the memory have been erased.**

- The RESET button has been pressed.  
→ Store again into the memory.
- The power supply lead or battery has been disconnected.
- The power supply lead is not connected properly.

#### **Stored stations and correct time are erased.**

#### **The fuse has blown.**

#### **Makes noise when the position of the ignition is switched.**

The leads are not matched correctly with the car's accessory power connector.

#### **The display disappears from/does not appear in the display window.**

- The dimmer is set "DIM-ON" (page 16).
- The display disappears if you press and hold **(OFF)**.  
→ Press and hold **(OFF)** on the unit until the display appears.
- The connectors are dirty (page 20).

#### **The Auto Off function does not operate.**

The unit is turned on. The Auto Off function activates after turning off the unit.

→ Turn off the unit.

#### **Card remote commander operation is not possible.**

Make sure the insulation film has been removed (page 5).

### CD playback

#### **The disc cannot be loaded.**

- Another disc is already loaded.
- The disc has been forcibly inserted upside down or in the wrong way.

#### **The disc does not playback.**

- Defective or dirty disc.
- The CD-Rs/CD-RWs are not for audio use (page 18).

#### **MP3/WMA files cannot be played back.**

The disc is incompatible with the MP3/WMA format and version (page 18).

#### **MP3/WMA files take longer to play back than others.**

The following discs take a longer time to start playback.

- a disc recorded with a complicated tree structure.
- a disc recorded in Multi Session.
- a disc to which data can be added.

#### **The display items do not scroll.**

- For discs with very many characters, those may not scroll.
- "A.SCRL" is set to "OFF".  
→ Set "A.SCRL-ON" (page 16).

#### **The sound skips.**

- Installation is not correct.  
→ Install the unit at an angle of less than 45° in a sturdy part of the car.
- Defective or dirty disc.

#### **The disc will not eject.**

Press **(eject)** (page 9).

### Radio reception

#### **The stations cannot be received.**

#### **The sound is hampered by noises.**

- Connect a power antenna (aerial) control lead (blue) or accessory power supply lead (red) to the power supply lead of a car's antenna (aerial) booster (only when your car has built-in FM/MW/LW antenna (aerial) in the rear/side glass).
- Check the connection of the car antenna (aerial).
- The auto antenna (aerial) will not go up.  
→ Check the connection of the power antenna (aerial) control lead.
- Check the frequency.

#### **Preset tuning is not possible.**

- Store the correct frequency in the memory.
- The broadcast signal is too weak.

#### **Automatic tuning is not possible.**

- Setting of the local seek mode is not correct.  
→ Tuning stops too frequently:  
Set "LOCAL-ON" (page 16).  
→ Tuning does not stop at a station:  
Set "MONO-ON" (page 17).
- The broadcast signal is too weak.  
→ Perform manual tuning.

---

**During FM reception, the “ST” indication flashes.**

- Tune in the frequency accurately.
- The broadcast signal is too weak.  
→ Set “MONO-ON” (page 17).

---

**An FM program broadcast in stereo is heard in monaural.**

- The unit is in monaural reception mode.  
→ Set “MONO-OFF” (page 17).

---

**RDS**

---

**The SEEK starts after a few seconds of listening.**

- The station is non-TP or has weak signal.  
→ Deactivate TA (page 11).

---

**No traffic announcements.**

- Activate TA (page 11).
- The station does not broadcast any traffic announcements despite being TP.  
→ Tune in another station.

---

**PTY displays “-----”**

- The current station is not an RDS station.
- RDS data has not been received.
- The station does not specify the program type.

---

**Bluetooth function**

---

**The connecting device cannot detect this unit.**

- Before the pairing is made, set this unit to pairing standby mode.
- While connected to a Bluetooth device, this unit cannot be detected from another device. Disconnect the current connection and search for this unit from another device.
- When the device pairing is made, set the Bluetooth signal output to on (page 14).

---

**Connection is not possible.**

- Connect to this unit from a Bluetooth device or vice versa. The connection is controlled from one side (this unit or Bluetooth device), but not both.
- Check the pairing and connection procedures in the manual of the other device, etc., and perform the operation again.

---

**The talker’s voice volume is low.**

Adjust the volume level.

---

**Echo or noise occurs in phone call conversations.**

- Lower the volume.
- If the ambient noise other than the phone call sound is loud, try reducing this noise.  
E.g.: If a window is open and road noise, etc., is loud, shut the window. If the air conditioner is loud, lower the air conditioner.

---

**The phone is not connected.**

When the Bluetooth audio is played back, the phone is not connected even if you press  (handsfree).  
→ Connect from the phone.

---

**The phone sound quality is poor.**

Phone sound quality depends on reception conditions of cellular phone.  
→ Move your car to a place where you can enhance the cellular phone’s signal if the reception is poor.

---

**The volume of the connected audio device is low (high).**

Volume level will differ depending on the audio device.  
→ Adjust the volume of the connected audio device or this unit.

---

**The sound skips during playback of a Bluetooth audio device.**

- Reduce the distance between the unit and the Bluetooth audio device.
- If the Bluetooth audio device is stored in a case which interrupts the signal, remove the audio device from the case while using.
- Several Bluetooth devices or other devices which emit radio waves are used nearby.  
→ Turn off the other devices.
- Reduce the distance from the other devices.
- The playback sound stops momentarily when the connection between this unit and the cellular phone is being made. This is not a malfunction.

---

**The connected Bluetooth audio device cannot be controlled.**

Check that the connected Bluetooth audio device supports AVRCP.

---

**Some functions do not work.**

Check if the connecting device supports the functions in question.

---

**A call is answered unintentionally.**

The connecting phone is set to answer a call automatically.



---

**No sound is output from the car speakers during handsfree call.**

If the sound is output from the cellular phone, set the cellular phone to output the sound from the car speakers.

---

**“OFF BT” appears when initializing.**

Press . Press and hold  until “” turns off. Then initialize again.

---

**Error displays/Messages**

---

**ERROR**

- The disc is dirty or inserted upside down.  
→ Clean or insert the disc correctly.
- A blank disc has been inserted.
- The disc cannot play due to a problem.  
→ Insert another disc.

---

**FAILURE**

The connection of speakers is incorrect.  
→ See the installation guide manual of this model to check the connection.

---

**L. SEEK +/-**

The local seek mode is on during automatic tuning.

---

**NO AF**

There is no alternative frequency for the current station.

→ Press **(SEEK)** +/- while the program service name is flashing. The unit starts searching for another frequency with the same PI (Program Identification) data (“PI SEEK” appears).

---

**NO INFO**

Text information is not written in the MP3/WMA file.

---

**NO MUSIC**

The disc is not a music file.

→ Insert a music CD.

---

**NO NAME**

An album/track name is not written in the track.

---

**NO TP**

The unit will continue searching for available TP stations.

---

**OFFSET**

There may be an internal malfunction.

→ Check the connection. If the error indication remains on in the display, consult your nearest Sony dealer.

---

**READ**

The unit is reading all track and album information on the disc.

→ Wait until reading is complete and playback starts automatically. Depending on the disc structure, it may take more than a minute.

---

**PUSH EJT**

The CD unit cannot be operated due to a problem.

→ Press **▲** (eject) (page 9).

---

“**LLLL**” or “**rrrr**”

During reverse or fast-forward, you have reached the beginning or the end of the disc and you cannot go any further.

---

“**—**”

The character cannot be displayed with the unit.

---

**Support site**

If you have any questions or for the latest support information on this product, please visit the web site below:

<http://support.sony-europe.com>

If these solutions do not help improve the situation, consult your nearest Sony dealer.

If you take the unit to be repaired because of CD playback trouble, bring the disc that was used at the time the problem began.





## Wichtig!

Bitte nehmen Sie sich etwas Zeit, um den Geräte-Pass vollständig auszufüllen. Dieser befindet sich auf der hinteren Umschlagseite dieser Bedienungsanleitung.

Montieren Sie dieses Gerät aus Sicherheitsgründen im Armaturenbrett des Fahrzeugs. Zur Installation und zum Anschluss siehe die mitgelieferte Installations-/Anschlussanleitung.

## Warnhinweis, wenn die Zündung Ihres Fahrzeugs nicht über eine Zubehörposition (ACC oder I) verfügt

Aktivieren Sie unbedingt die Abschaltautomatik (Seite 17). Nach dem Ausschalten wird das Gerät dann nach der voreingestellten Zeit automatisch vollständig abgeschaltet, so dass der Autobatterie kein Strom mehr entzogen wird. Wenn Sie die Abschaltautomatik nicht aktivieren, müssen Sie jedes Mal, wenn Sie die Zündung ausschalten, die Taste **(OFF)** gedrückt halten, bis die Anzeige ausgeblendet wird.

CLASS 1  
LASER PRODUCT

Dieses Etikett befindet sich an der Unterseite des Gehäuses.

Das Typenschild mit Betriebsspannung usw. befindet sich an der Geräteunterseite.



Hiermit erklärt Sony Corp., dass sich dieser MEX-BT2500 in Übereinstimmung mit den grundlegenden Anforderungen und den anderen relevanten Vorschriften der Richtlinie 1999/5/EG befindet.

Weitere Informationen erhältlich unter:  
<http://www.compliance.sony.de/>



**Entsorgung von gebrauchten elektrischen und elektronischen Geräten (anzuwenden in den Ländern der Europäischen Union und anderen europäischen Ländern mit einem separaten Sammelsystem für diese Geräte)**

Das Symbol auf dem Produkt oder seiner Verpackung weist darauf hin, dass dieses Produkt nicht als normaler Haushaltsabfall zu behandeln ist, sondern an einer Annahmestelle für das Recycling von elektrischen und elektronischen Geräten abgegeben werden muss. Durch Ihren Beitrag zum korrekten Entsorgen dieses Produkts schützen Sie die Umwelt und die Gesundheit Ihrer Mitmenschen. Umwelt und Gesundheit werden durch falsches Entsorgen gefährdet. Materialrecycling hilft, den Verbrauch von Rohstoffen zu verringern. Weitere Informationen über das Recycling dieses Produkts erhalten Sie von Ihrer Gemeinde, den kommunalen Entsorgungsbetrieben oder dem Geschäft, in dem Sie das Produkt gekauft haben.

Geeignetes Zubehör: Fernbedienung

Willkommen! . . . . .	4
-----------------------	---

## Vorbereitungen

---

Zurücksetzen des Geräts . . . . .	5
Vorbereiten der Kartenfernbedienung . . . . .	5
Einstellen der Uhr . . . . .	6
Einstellen der Lautstärke der einzelnen Geräte . . . . .	6
Abnehmen der Frontplatte . . . . .	6
Anbringen der Frontplatte . . . . .	7

## Lage und Grundfunktionen der Teile und Bedienelemente

---

Hauptgerät . . . . .	8
Kartenfernbedienung RM-X304 . . . . .	8

## CD

---

Informationen im Display . . . . .	10
Repeat und Shuffle Play . . . . .	10

## Radio

---

Speichern und Empfangen von Sendern . . . . .	10
Automatisches Speichern von Sendern	
— BTM . . . . .	10
Manuelles Speichern von Sendern . . . . .	10
Einstellen gespeicherter Sender . . . . .	10
Automatisches Einstellen von Sendern . . . . .	11
RDS . . . . .	11
Übersicht . . . . .	11
Einstellen von AF und TA . . . . .	11
Auswählen des Programmtyps (PTY) . . . . .	12
Einstellen der Uhrzeit (CT) . . . . .	12

## Bluetooth-Funktion

---

Nutzen der Bluetooth-Funktion . . . . .	13
Pairing . . . . .	13
Die Bluetooth-Symbole . . . . .	14
Verbindung . . . . .	14
So schalten Sie die Bluetooth-Signalausgabe dieses Geräts ein . . . . .	14
Herstellen einer Verbindung zu einem Mobiltelefon . . . . .	14
Herstellen einer Verbindung zu einem Audiogerät . . . . .	14

Freisprechen . . . . .	15
Entgegennehmen von Anrufen . . . . .	15
Tätigen von Anrufen . . . . .	15
Anrufweiterleitung . . . . .	15
Musik-Streaming . . . . .	15
Wiedergeben von Musik von einem Audiogerät . . . . .	15
Steuern eines Audiogeräts mit diesem Gerät . . . . .	16
Löschen der Registrierung für alle Geräte, mit denen das Pairing erfolgte . . . . .	16

## Weitere Funktionen

---

Ändern der Klangeinstellungen . . . . .	16
Einstellen der Balance und des Faders	
— BAL/FAD . . . . .	16
Individuelles Einstellen der Equalizer-Kurve	
— EQ lite . . . . .	16
Einstellen von Konfigurationsoptionen	
— SET . . . . .	17
Verwenden gesondert erhältlicher Geräte . . . . .	18
Zusätzliche Audiogeräte . . . . .	18

## Weitere Informationen

---







Sicherheitsmaßnahmen . . . . .	19
Hinweise zu CDs . . . . .	19
MP3-/WMA-Dateien . . . . .	19
Informationen zur Bluetooth-Kommunikation . . . . .	20
Wartung . . . . .	21
Ausbauen des Geräts . . . . .	22
Technische Daten . . . . .	23
Störungsbehebung . . . . .	23
Fehleranzeigen/Meldungen . . . . .	25

# Willkommen!

Danke, dass Sie sich für diese Bluetooth™-Audioanlage von Sony entschieden haben. Mit diesem Gerät stehen Ihnen im Auto die folgenden Funktionen zur Verfügung.

## • CD-Wiedergabe

Wiedergabe von CD-DAs (auch solche mit CD TEXT\*) und CD-Rs/CD-RWs (MP3-/WMA-Dateien, auch auf Multisession-CDs (Seite 19)).

CD-Typ	Beschriftung auf der CD	
CD-DA		
MP3 WMA		
		

## • Radioempfang

- Für jeden Frequenzbereich (FM1 (UKW1), FM2 (UKW2), FM3 (UKW3), MW und LW) können Sie bis zu 6 Sender speichern.
- **BTM** (Speicherbelegungsautomatik): Das Gerät wählt die Sender mit den stärksten Signalen aus und speichert diese.

## • RDS-Funktionen

- Sie können die RDS-Dienste von UKW-Sendern nutzen, die RDS-Signale (Radiodatensystem) ausstrahlen.

## • Bluetooth-Funktion

- Freisprecheinrichtung für Ihr Mobiltelefon im Auto. Dieses Gerät unterstützt die Antwortfunktion und die Wahlwiederholung.
- Musik-Streaming von einem Mobiltelefon oder einem tragbaren Audiogerät.
- Unterstützung der Profile HFP 1.0, HSP, A2DP und AVRCP.

## • Klangeinstellungen

- **EQ lite**: Sie können eine der 6 voreingestellten Equalizer-Kurven auswählen.

## • Anschließen eines zusätzlichen Geräts

An die AUX-Eingangsbuchse an der Vorderseite des Geräts können Sie ein tragbares Audiogerät anschließen.

\* Eine CD mit CD TEXT ist eine CD-DA, die Informationen wie den Namen der CD, den Namen des Interpreten und die Namen der Titel enthält.

Der Bluetooth-Schriftzug und die Bluetooth-Logos sind Eigentum von Bluetooth SIG, Inc., und ihre Verwendung durch die Sony Corporation erfolgt in Lizenz. Andere Markenzeichen und Produktnamen sind Eigentum der jeweiligen Rechteinhaber.



Microsoft, Windows Media und das Windows-Logo sind Markenzeichen oder eingetragene Markenzeichen der Microsoft Corporation in den USA und/oder anderen Ländern.

## Achtung

UNTER KEINEN UMSTÄNDEN ÜBERNIMMT SONY DIE HAFTUNG FÜR INDIREKTE, NEBEN- ODER FOLGESCHÄDEN ODER FÜR IRGENDWELCHE SCHÄDEN. DIESER HAFTUNGSAUSSCHLUSS GILT OHNE JEDE EINSCHRÄNKUNG FÜR ENTGANGENEN GEWINN, ENTGANGENES EINKOMMEN, DATENVERLUST, NUTZUNGSAusFALL DES PRODUKTS ODER ZUGEHÖRIGER GERÄTE, AUSFALLZEITEN UND ZEITAUFWAND DES KÄUFERS, DIE AUF DIE VERWENDUNG DIESES PRODUKTS, DER HARDWARE UND/ ODER SEINER SOFTWARE ZURÜCKGEHEN ODER IN VERBINDUNG DAMIT AUFTRETEN.

## WICHTIGER HINWEIS!

Sicherer und effizienter Gebrauch  
Jegliche Änderungen am Gerät, die ohne die ausdrückliche Genehmigung von Sony durchgeführt werden, können die Befugnis des Betreibers zur Verwendung des Geräts aufheben.  
Bitte überprüfen Sie vor dem Gebrauch dieses Produkts, ob es auf nationaler Ebene Vorschriften oder Bestimmungen gibt, die die Verwendung von Bluetooth-Geräten einschränken.

## Führen von Fahrzeugen

Erkundigen Sie sich in den Gebieten, in denen Sie unterwegs sind, nach Gesetzen und Vorschriften zum Gebrauch von Mobiltelefonen und Freisprecheinrichtungen.  
Richten Sie Ihre Aufmerksamkeit beim Fahren immer uneingeschränkt auf das Verkehrsgeschehen. Wenn die Verkehrssituation es erfordert, fahren Sie an den Straßenrand und halten Sie, bevor Sie einen Anruf tätigen oder entgegennehmen.

## Herstellen einer Verbindung zu anderen Geräten

Wenn Sie eine Verbindung zu einem anderen Gerät herstellen, lesen Sie in der dazugehörigen Bedienungsanleitung bitte die ausführlichen Sicherheitshinweise.

## Hochfrequenzstrahlung

HF-Signale beeinträchtigen möglicherweise nicht ordnungsgemäß installierte oder unzureichend abgeschirmte elektronische Systeme in Kraftfahrzeugen, wie z. B. elektronische Kraftstoffeinspritzsysteme, elektronische Antiblockiersysteme, elektronische Geschwindigkeitsregelsysteme oder Airbag-Systeme. Zur Installation oder Wartung dieses Geräts wenden Sie sich bitte an den Fahrzeughersteller oder einen Vertreter des Herstellers. Eine fehlerhafte Installation oder Wartung kann gefährlich sein und zum Erlöschen der für dieses Gerät gültigen Gewährleistung führen. Wenden Sie sich bitte an den Fahrzeughersteller und klären Sie ab, ob der Gebrauch von Mobiltelefonen im Fahrzeug die Fahrzeugelektronik in ihrer Funktionsfähigkeit beeinträchtigen könnte. Überprüfen Sie regelmäßig, ob alle drahtlosen Geräte in Ihrem Fahrzeug richtig montiert sind und ordnungsgemäß funktionieren.

## Notrufe

Diese Bluetooth-Freisprecheinrichtung für das Auto und das elektronische Gerät, das mit der Freisprecheinrichtung verbunden ist, arbeiten mit Radiosignalen, Mobilfunk- und Festnetzen sowie benutzerprogrammierten Funktionen, bei denen nicht unter allen Umständen eine Verbindung garantiert werden kann.

Verlassen Sie sich daher bei wichtigen Mitteilungen (wie z. B. medizinischen Notfällen) nicht ausschließlich auf elektronische Geräte.

Wenn Sie Anrufe tätigen oder empfangen wollen, denken Sie daran, dass die Freisprecheinrichtung und das elektronische Gerät, das mit der Freisprecheinrichtung verbunden ist, eingeschaltet sein müssen und nur in Gebieten mit ausreichender Mobilfunksignalstärke verwendet werden können. Notrufe sind unter Umständen nicht bei allen Mobilfunknetzen möglich oder stehen bei Verwendung bestimmter Netzwerkdienste und/oder Telefonfunktionen nicht zur Verfügung. Weitere Informationen erhalten Sie bei ihrem lokalen Mobilfunkanbieter.

## Vorbereitungen

### Zurücksetzen des Geräts

Bevor Sie das Gerät zum ersten Mal benutzen oder wenn Sie die Autobatterie ausgetauscht oder die Verbindungen gewechselt haben, müssen Sie das Gerät zurücksetzen. Nehmen Sie die Frontplatte ab und drücken Sie die Taste RESET mit einem spitzen Gegenstand, wie z. B. einem Kugelschreiber.

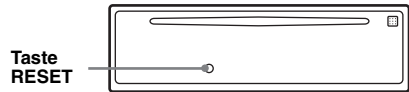

#### Hinweis

Wenn Sie die Taste RESET drücken, werden die eingestellte Uhrzeit und einige weitere gespeicherte Einstellungen gelöscht.

## Vorbereiten der Kartenfernbedienung

Bevor Sie die Kartenfernbedienung zum ersten Mal verwenden, müssen Sie die Isolierfolie entfernen.

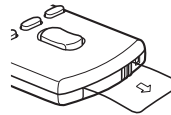

## Einstellen der Uhr

Die Uhr zeigt die Uhrzeit im 24-Stunden-Format digital an.

- 1 Halten Sie die Auswahltaste gedrückt.**  
Die Einstellanzeige erscheint.
- 2 Drücken Sie die Auswahltaste so oft, bis „CLOCK-ADJ“ angezeigt wird.**
- 3 Drücken Sie (SEEK) +.**  
Die Stundenanzeige blinkt.
- 4 Stellen Sie durch Drehen der Auswahltaste die Stunden und Minuten ein.**  
Drücken Sie (DSPL), um zur jeweils nächsten Ziffer in der Digitalanzeige zu wechseln.
- 5 Drücken Sie die Auswahltaste.**  
Der Einstellvorgang ist damit abgeschlossen und die Uhr beginnt zu laufen.

Zum Einblenden der Uhrzeit drücken Sie (DSPL). Drücken Sie (DSPL) erneut, um zur vorherigen Anzeige zurückzuschalten.

### Mit der Kartenfernbedienung

Stellen Sie in Schritt 4 die Stunden und Minuten mit ↑ oder ↓ ein.

### Tipps

Mithilfe der RDS-Funktion können Sie die Uhr auch automatisch einstellen lassen (Seite 12).

## Einstellen der Lautstärke der einzelnen Geräte

Wenn Sie ein tragbares Audiogerät per Bluetooth mit diesem Gerät verbinden oder es an die AUX-Eingangsbuchse anschließen, empfiehlt es sich, die Lautstärke des angeschlossenen Geräts einzustellen oder die Lautstärke für jedes angeschlossene Gerät im Konfigurationsmenü dieses Geräts einzeln einzustellen. Bei einem Bluetooth-Gerät finden Sie nähere Informationen unter „Einstellen des Lautstärkepegels“ (Seite 15), bei einem an AUX angeschlossenen Gerät unter „Einstellen des Lautstärkepegels“ (Seite 18).

## Abnehmen der Frontplatte

Um zu verhindern, dass das Gerät gestohlen wird, können Sie die Frontplatte abnehmen.

### Warnton

Wenn Sie den Zündschlüssel in die Position OFF stellen, ohne die Frontplatte abzunehmen, ertönt einige Sekunden lang ein Warnton. Der Warnton wird nur ausgegeben, wenn der integrierte Verstärker verwendet wird.

- 1 Drücken Sie (OFF).**  
Das Gerät schaltet sich aus.
- 2 Drücken Sie  und ziehen Sie die Frontplatte auf sich zu und heraus.**

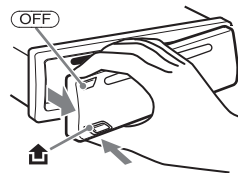

### Hinweise

- Lassen Sie die Frontplatte nicht fallen und drücken Sie nicht zu stark auf die Frontplatte und das Display.
- Schützen Sie die Frontplatte vor Hitze bzw. hohen Temperaturen und vor Feuchtigkeit. Lassen Sie sie nicht in geparkten Autos, auf dem Armaturenbrett oder auf der Hutablage liegen.

---

## Anbringen der Frontplatte

Setzen Sie Teil (A) der Frontplatte wie abgebildet an Teil (B) am Gerät an und drücken Sie dann die linke Seite hinein, bis sie mit einem Klicken einrastet.

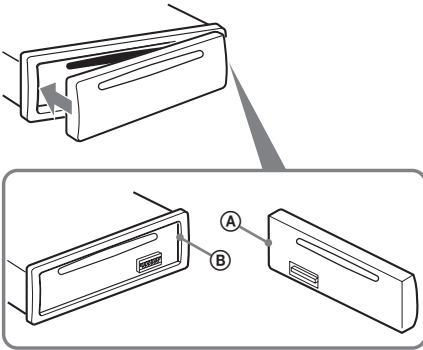

### **Hinweis**

Legen Sie auf der Innenseite der Frontplatte nichts ab.

# Lage und Grundfunktionen der Teile und Bedienelemente

## Hauptgerät

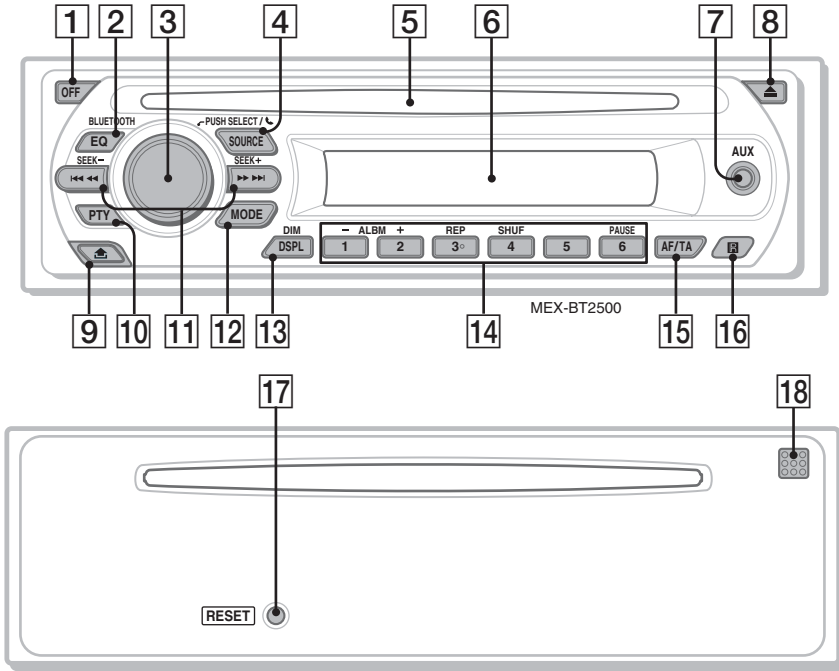

## Kartenfernbedienung RM-X304

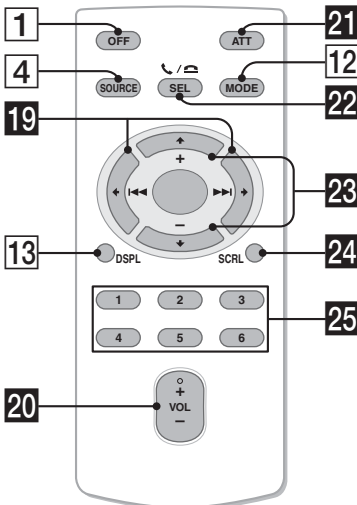

Näheres finden Sie auf den angegebenen Seiten. Die entsprechenden Tasten auf der Kartenfernbedienung haben dieselbe Funktion wie die Tasten am Gerät.

- 1 Taste OFF**  
Ausschalten bzw. Stoppen der Tonquelle.
- 2 Taste EQ (Equalizer)/BLUETOOTH 16 CD/Radio/Bluetooth-Audio:**  
Auswählen eines Equalizer-Typs (XPLOD, NATURAL, HARD, UPBEAT, VOCAL, CUSTOM oder OFF).  
**Ausschalten:**  
Zum Ein-/Ausschalten des Bluetooth-Signals bzw. Pairing.
- 3 Lautstärkeregler/Auswahl taste/Taste ☎ (Freisprechen) 15, 16**  
Einstellen der Lautstärke (drehen), Auswählen von Einstelloptionen (drücken und drehen) bzw. Entgegennehmen/Beenden eines Anrufs (drücken).
- 4 Taste SOURCE**  
Einschalten bzw. Wechseln der Tonquelle (Radio/CD/AUX/Bluetooth-Audio/ Bluetooth-Telefon).



**5 CD-Einschub**  
Legen Sie eine CD mit der beschrifteten Seite nach oben ein. Die Wiedergabe beginnt automatisch.

**6 Display**

**7 AUX-Eingangsbuchse 18**  
Anschließen eines tragbaren Audiogeräts.

**8 Taste  (Auswerfen)**  
Auswerfen der CD.

**9 Taste  (Lösen der Frontplatte) 6**

**10 Taste PTY (Programmtypauswahl) 12**  
Auswählen von PTY bei einem RDS-Sender.

**11 Tasten SEEK -/+**  
**CD:**  
Überspringen von Titeln (drücken),  
Überspringen mehrerer Titel hintereinander (drücken, dann innerhalb von 1 Sekunde erneut drücken und gedrückt halten) bzw. Rückwärts-/Vorwärtssuchen in einem Titel (gedrückt halten).

**Radio:**

Automatisches Einstellen von Sendern (drücken) bzw. manuelle Sendersuche (gedrückt halten).

**Bluetooth-Audiogerät\*1:**

Überspringen von Titeln (drücken).

**12 Taste MODE 10**  
Auswählen des Radiofrequenzbereichs (FM (UKW)/MW/LW).

**13 Taste DSPL (Anzeige)/DIM (Dimmer) 10, 11**  
Wechseln der Informationen im Display (drücken) bzw. Wechseln der Helligkeit im Display (gedrückt halten).

**14 Zahlentasten (Stationstasten)**  
**CD:**  
**1**/**2**: **ALBM -/+\*2**  
Überspringen von Alben (drücken) bzw. Überspringen mehrerer Alben hintereinander (gedrückt halten).  
**3**: **REP 10**  
**4**: **SHUF 10**  
**6**: **PAUSE\*3**  
Anhalten der Wiedergabe. Zum Beenden der Funktion drücken Sie die Taste erneut.

**Radio:**

Einstellen gespeicherter Sender (drücken) bzw. Speichern von Sendern (gedrückt halten).

**Bluetooth-Audiogerät\*1:**

**6**: **PAUSE**  
Anhalten der Wiedergabe. Zum Beenden der Funktion drücken Sie die Taste erneut.





**15 Taste AF (Alternativfrequenzen)/TA (Verkehrsdurchsagen) 11**  
Einstellen von AF und TA bei einem RDS-Sender.

**16 Empfänger für die Kartenfernbedienung**

**17 Taste RESET** (hinter der Frontplatte) 5



**18 Mikrofon 15**  
**Hinweis**  
Decken Sie das Mikrofon nicht ab. Andernfalls ist das Freisprechen nicht möglich.



Die folgenden Tasten auf der Kartenfernbedienung unterscheiden sich außerdem hinsichtlich ihres Namens bzw. ihrer Funktion von denen am Gerät. Ziehen Sie vor dem Gebrauch die Isolierfolie heraus (Seite 5).

**19 Tasten  (SEEK)   **  
Entsprechen **(SEEK) -/+** am Gerät.

**20 Taste VOL (Lautstärke) +/-**  
Einstellen der Lautstärke.

**21 Taste ATT (Dämpfen des Tons)**  
Dämpfen des Tons. Zum Beenden der Funktion drücken Sie die Taste erneut.

**22 Taste SEL (Auswählen)  / **  
**(Freisprechen)**  
Diese Taste entspricht der Auswahltaste am Gerät.

**23 Tasten  (+)/ (-)**  
Beim Steuern von CD-Funktionen entsprechen diese Tasten den Tasten **1**/**2** (ALBM -/+) am Gerät.

**24 Taste SCRL (Bildlauf) 10**  
Hiermit lassen Sie die Informationen im Display durchlaufen.

**25 Zahlentasten (Stationstasten)**  
Einstellen gespeicherter Sender (drücken) bzw. Speichern von Sendern (gedrückt halten).

\*1 Wenn ein Bluetooth-Audiogerät, das das Bluetooth-Profil AVRCP unterstützt, angeschlossen ist. Je nach Gerät stehen möglicherweise nicht alle Funktionen zur Verfügung.

\*2 Bei Wiedergabe einer MP3-/WMA-Datei.

\*3 Bei der Wiedergabe mit diesem Gerät.

**Hinweis**

Wenn Sie das Gerät ausschalten und die Anzeige ausgeblendet ist, können Sie es nicht mit der Kartenfernbedienung bedienen. Drücken Sie zunächst **(SOURCE)** am Gerät oder legen Sie eine CD ein, um das Gerät zu aktivieren.

**Tipp**

Einzelheiten zum Austauschen der Batterie finden Sie unter „Austauschen der Lithiumbatterie der Kartenfernbedienung“ auf Seite 21.

## Informationen im Display

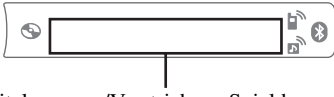

Titelnummer/Verstrichene Spieldauer,  
CD-/Interpretenname, Albumnummer\*<sup>1</sup>,  
Albumname, Titelname,  
Textinformationen\*<sup>2</sup>, Uhrzeit

\*<sup>1</sup> Die Albumnummer wird nur beim Wechseln des Albums angezeigt.

\*<sup>2</sup> Bei der Wiedergabe einer MP3-Datei wird das ID3-Tag angezeigt, bei der Wiedergabe einer WMA-Datei wird das WMA-Tag angezeigt.

Zum Wechseln der Informationen im Display drücken Sie **(DSP)**. Damit die Informationen im Display durchlaufen, stellen Sie „A.SCRL-ON“ ein (Seite 17).

### Tipps

Je nach CD-Typ, Aufnahmeformat und Einstellungen werden unterschiedliche Informationen angezeigt. Erläuterungen zu MP3/WMA finden Sie auf Seite 19.

## Repeat und Shuffle Play

**1 Drücken Sie während der Wiedergabe **(3)** (REP) oder **(4)** (SHUF) so oft, bis die gewünschte Einstellung im Display erscheint.**

Einstellung	Funktion
<b>TRACK</b>	Wiederholtes Wiedergeben eines Titels.
<b>ALBUM*</b>	Wiederholtes Wiedergeben eines Albums.
<b>SHUF ALBUM*</b>	Wiedergeben eines Albums in willkürlicher Reihenfolge.
<b>SHUF DISC</b>	Wiedergeben einer CD in willkürlicher Reihenfolge.

\* Bei Wiedergabe einer MP3-/WMA-Datei.

Wenn Sie wieder in den normalen Wiedergabemodus schalten möchten, wählen Sie „OFF“ oder „SHUF OFF“.

## Speichern und Empfangen von Sendern

### Achtung

Wenn Sie während der Fahrt Sender einstellen, sollten Sie die BTM-Funktion (Speicherbelegungsautomatik) verwenden. Andernfalls besteht Unfallgefahr.

## Automatisches Speichern von Sendern — BTM

**1 Drücken Sie **(SOURCE)** so oft, bis „TUNER“ erscheint.**

Zum Wechseln des Frequenzbereichs drücken Sie mehrmals **(MODE)**. Sie können zwischen FM1 (UKW1), FM2 (UKW2), FM3 (UKW3), MW und LW wählen.

**2 Halten Sie die Auswahl Taste gedrückt.** Die Einstellungsanzeige erscheint.

**3 Drücken Sie die Auswahl Taste so oft, bis „BTM“ angezeigt wird.**

**4 Drücken Sie **(SEEK)** +.**

Das Gerät speichert die Sender in der Reihenfolge der Frequenzen auf den Zahlentasten (Stationstasten).

Ein Signalton ist zu hören und die Einstellung wird gespeichert.

## Manuelles Speichern von Sendern

**1 Während der zu speichernde Sender empfangen wird, halten Sie eine Stationstaste **(1)** bis **(6)** gedrückt, bis „MEMORY“ erscheint.**

Die Stationstastenanzeige erscheint im Display.

### Hinweis

Wenn Sie auf der gleichen Stationstaste einen anderen Sender speichern, wird der zuvor gespeicherte Sender ersetzt.

### Tipps

Wenn ein RDS-Sender gespeichert wird, wird auch die AF/TA-Einstellung gespeichert (Seite 11).

## Einstellen gespeicherter Sender

**1 Wählen Sie den Frequenzbereich aus und drücken Sie eine Stationstaste **(1)** bis **(6)**.**

## Automatisches Einstellen von Sendern

### 1 Wählen Sie den Frequenzbereich aus und starten Sie mit (SEEK) -/+ die Suche nach dem Sender.

Der Suchlauf stoppt, wenn ein Sender empfangen wird. Wiederholen Sie diesen Vorgang, bis das Gerät den gewünschten Sender empfängt.

#### Tipps

Wenn Sie die Frequenz des gewünschten Senders kennen, halten Sie (SEEK) -/+ gedrückt, bis die Frequenz in etwa erreicht ist, und drücken Sie (SEEK) -/+ dann so oft, bis die gewünschte Frequenz genau eingestellt ist (manuelle Sendersuche).

## RDS

### Übersicht

UKW-Sender, die RDS (Radiodaten-System) unterstützen, strahlen zusammen mit den normalen Radioprogrammsignalen nicht hörbare, digitale Informationen aus.

### Informationen im Display

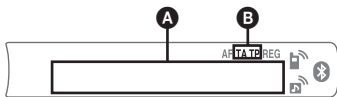

- A** Frequenz\*1 (Programmdienstname), Speicher-Nummer, Uhrzeit, RDS-Daten
- B** TA/TP\*2

\*1 Beim Empfang eines RDS-Senders wird „\*“ links neben der Frequenz angezeigt.

\*2 „TA“ blinkt während einer Verkehrsdurchsage. „TP“ leuchtet, wenn ein Sender mit Verkehrsdurchsagen empfangen wird.

Zum Wechseln der angezeigten Informationen

- A** drücken Sie (DSPL).

### RDS-Funktionen

Mit diesem Gerät stehen folgende RDS-Funktionen automatisch zur Verfügung:

#### AF (Alternativfrequenzen)

In einem Netzwerk wird der Sender mit den stärksten Signalen ausgewählt und neu eingestellt. So können Sie auch bei einer langen Fahrt über eine große Entfernung hinweg ununterbrochen denselben Sender empfangen, ohne ihn manuell neu einstellen zu müssen.

#### TA (Verkehrsdurchsagen)/

#### TP (Verkehrsfunksender)

Aktuelle Verkehrsinformationen bzw. Verkehrsfunksender werden empfangen. Wenn solche Informationen bzw. Sendungen empfangen werden, wird die gerade ausgewählte Tonquelle unterbrochen.

#### PTY (Programmtypauswahl)

Der gerade empfangene Programmtyp wird angezeigt. Außerdem kann nach dem ausgewählten Programmtyp gesucht werden.

#### CT (Uhrzeit)

Mit den CT-Daten (Uhrzeitdaten), die von RDS-Sendern ausgestrahlt werden, lässt sich die Uhr einstellen.

#### Hinweise

- Je nach Land bzw. Region stehen möglicherweise nicht alle RDS-Funktionen zur Verfügung.
- Die RDS-Funktion arbeitet möglicherweise nicht, wenn die Sendesignale zu schwach sind oder wenn der eingestellte Sender keine RDS-Daten ausstrahlt.

## Einstellen von AF und TA

### 1 Drücken Sie (AF/TA) so oft, bis die gewünschte Einstellung angezeigt wird.

Einstellung	Funktion
AF-ON	AF wird aktiviert und TA wird deaktiviert.
TA-ON	TA wird aktiviert und AF wird deaktiviert.
AF, TA-ON	AF und TA werden aktiviert.
AF, TA-OFF	AF und TA werden deaktiviert.

### Speichern von RDS-Sendern zusammen mit der AF- und TA-Einstellung

Sie können zusammen mit den RDS-Sendern die AF/TA-Einstellung speichern. Mit der BTM-Funktion werden nur RDS-Sender mit derselben AF/TA-Einstellung gespeichert.

Beim manuellen Speichern von Sendern können Sie RDS- und Nicht-RDS-Sender mit unterschiedlicher AF/TA-Einstellung speichern.

- 1 Stellen Sie AF/TA ein und speichern Sie die Sender dann mit BTM oder manuell ab.

Fortsetzung auf der nächsten Seite →

## Speichern der Lautstärke von Verkehrsdurchsagen

Sie können die Lautstärke für die Verkehrsdurchsagen voreinstellen, so dass Sie sie nicht überhören.

- 1 Stellen Sie durch Drehen des Lautstärkereglers die Lautstärke ein.
- 2 Halten Sie **(AF/TA)** gedrückt, bis „TA“ erscheint.

## Empfangen von Katastrophenwarnungen

Wenn AF oder TA aktiviert ist, unterbrechen Katastrophenwarnungen automatisch die ausgewählte Tonquelle.

## Unveränderter Empfang eines Regionalsenders — REG

Wenn die AF-Funktion aktiviert ist, wird der Empfang dieses Geräts werkseitig auf eine bestimmte Region beschränkt, so dass nicht zu einem anderen Regionalsender mit einer stärkeren Frequenz gewechselt wird.

Wenn Sie den Empfangsbereich des betreffenden Regionalsenders verlassen, stellen Sie während des Empfangs eines UKW-Senders bei der Konfiguration „REG-OFF“ ein (Seite 17).

### Hinweis

*Diese Funktion steht in Großbritannien und in einigen anderen Regionen nicht zur Verfügung.*

## Lokalsenderfunktion (nur Großbritannien)

Mithilfe dieser Funktion können Sie andere Lokalsender auswählen, auch wenn diese zuvor nicht unter einer Stationstaste gespeichert wurden.

- 1 Drücken Sie während des UKW-Empfangs eine Stationstaste (**(1)** bis **(6)**), unter der ein Lokalsender gespeichert ist.
- 2 Drücken Sie innerhalb von 5 Sekunden erneut die Stationstaste des Lokalsenders. Wiederholen Sie diesen Vorgang, bis das Gerät den Lokalsender empfängt.

## Auswählen des Programmtyps (PTY)

- 1 Drücken Sie während des UKW-Empfangs **(PTY)**.



Der Name des aktuellen Programmtyps erscheint, wenn der Sender PTY-Daten ausstrahlt.

- 2 Drücken Sie **(PTY)** so oft, bis der gewünschte Programmtyp angezeigt wird.

- 3 Drücken Sie **(SEEK) -/+**.

Das Gerät beginnt, nach einem Sender zu suchen, der den ausgewählten Programmtyp ausstrahlt.

## Programmtypen

**NEWS** (Nachrichten), **AFFAIRS** (Aktuelles Zeitgeschehen), **INFO** (Informationen), **SPORT** (Sport), **EDUCATE** (Erziehung und Bildung), **DRAMA** (Hörspiele), **CULTURE** (Kultur), **SCIENCE** (Wissenschaft), **VARIED** (Verschiedenes), **POP M** (Pop-Musik), **ROCK M** (Rock-Musik), **EASY M** (Unterhaltungsmusik), **LIGHT M** (Leichte Klassik), **CLASSICS** (Klassik), **OTHER M** (Sonstige Musik), **WEATHER** (Wetter), **FINANCE** (Finanzberichte), **CHILDREN** (Kinderprogramme), **SOCIAL A** (Magazinsendungen), **RELIGION** (Religion), **PHONE IN** (Hörertelefon), **TRAVEL** (Reiseinformationen), **LEISURE** (Freizeitprogramm), **JAZZ** (Jazz), **COUNTRY** (Country-Musik), **NATION M** (Volksmusik), **OLDIES** (Oldies), **FOLK M** (Folk-Musik), **DOCUMENT** (Dokumentarbeiträge)

### Hinweis

*Sie können diese Funktion in Ländern/Regionen, in denen keine PTY-Daten zur Verfügung stehen, nicht verwenden.*

## Einstellen der Uhrzeit (CT)

- 1 Stellen Sie bei der Konfiguration „CT-ON“ ein (Seite 17).

### Hinweise

- Die CT-Funktion steht möglicherweise nicht zur Verfügung, auch wenn ein RDS-Sender empfangen wird.
- Die mit der CT-Funktion eingestellte Uhrzeit ist nicht immer korrekt.

# Bluetooth-Funktion

## Nutzen der Bluetooth-Funktion

Damit Sie die Bluetooth-Funktion nutzen können, müssen Sie das folgende Verfahren ausführen.

### 1 Pairing:

Wenn Sie zum ersten Mal eine Verbindung zwischen Bluetooth-Geräten herstellen wollen, ist eine gegenseitige Registrierung erforderlich. Dies wird als „Pairing“ bezeichnet. Diese Registrierung (Pairing) ist nur beim ersten Mal erforderlich, da dieses Gerät und die anderen Geräte sich ab dem nächsten Mal automatisch erkennen. Das Pairing kann mit bis zu 8 Geräten ausgeführt werden. Je nach Gerät muss beim Herstellen einer Verbindung möglicherweise jedes Mal ein Passwort eingegeben werden.

### 2 Verbindung

In bestimmten Fällen ermöglicht das Pairing einen automatischen Verbindungsaufbau. Wenn Sie das Gerät nach dem Pairing verwenden wollen, stellen Sie einfach eine Verbindung her.

### 3 Freisprechen/Musik-Streaming

Sie können über ein Mobiltelefon einen Anruf tätigen und Musik wiedergeben lassen, sobald die Verbindung hergestellt wurde.

## Pairing

Zunächst müssen Sie ein Bluetooth-Gerät (Mobiltelefon usw.) und dieses Gerät füreinander registrieren („Pairing“). Das Pairing kann mit bis zu 8 Geräten ausgeführt werden. Ist das Pairing einmal erfolgt, braucht es nicht erneut ausgeführt zu werden.

### 1 Drücken Sie **OFF**.

Vergewissern Sie sich, dass die Uhrzeit oder die Demo angezeigt wird. Wenn die Abschaltautomatik aktiviert ist und die Anzeige nach dem Ausschalten des Geräts ausgeblendet wird, halten Sie **OFF** gedrückt, um das Gerät wieder einzuschalten.

### 2 Platzieren Sie das Bluetooth-Gerät maximal 1 m von diesem Gerät entfernt.

### 3 Halten Sie **EQ/BLUETOOTH** gedrückt, bis „**Ⓢ**“ blinkt (etwa 7 Sekunden).

Das Gerät wechselt in den Bereitschaftsmodus für das Pairing.

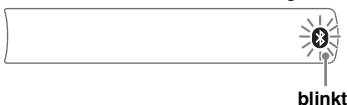

### 4 Starten Sie am Bluetooth-Gerät die Suche nach diesem Gerät.

Die Liste der erkannten Geräte erscheint im Display des Geräts, zu dem eine Verbindung hergestellt werden soll. Dieses Gerät wird an dem Gerät, zu dem eine Verbindung hergestellt werden soll, als „XPL0D“ angezeigt.

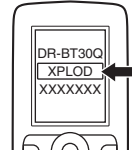

### 5 Wenn Sie im Display des Geräts, zu dem eine Verbindung hergestellt werden soll, zur Eingabe eines Passworts\* aufgefordert werden, geben Sie „0000“.

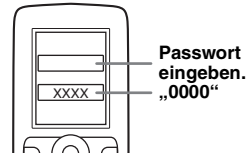

In diesem Gerät und im Bluetooth-Gerät werden die Informationen für das jeweils andere Gerät gespeichert und nachdem das Pairing erfolgt ist, können Sie eine Verbindung zwischen diesem und dem anderen Gerät herstellen.



„**Ⓢ**“ blinkt, bis das Pairing abgeschlossen ist, und leuchtet dann stetig.

### 6 Starten Sie am Bluetooth-Gerät das Herstellen der Verbindung mit diesem Gerät.

„**Ⓢ**“ oder „**Ⓢ**“ erscheint, sobald die Verbindung hergestellt wurde.



\* Das Passwort wird bei einigen Geräten auch „Kennwort“, „PIN-Code“, „PIN-Nummer“ oder „Passcode“ genannt.

#### Hinweis

Der Bereitschaftsmodus für das Pairing wird erst beendet, wenn eine Verbindung hergestellt wurde.

## Die Bluetooth-Symbole

Bei diesem Gerät werden die folgenden Symbole verwendet.

	leuchtet: blinkt: aus:	Bluetooth-Signal ein Bereitschaftsmodus für das Pairing Bluetooth-Signal aus
	leuchtet: blinkt: aus:	Verbindung erfolgreich Verbindung wird hergestellt Keine Verbindung
	leuchtet: blinkt: aus:	Verbindung erfolgreich Verbindung wird hergestellt Keine Verbindung

## Verbindung

Wenn das Pairing bereits erfolgt ist, fangen Sie hier an.

### So schalten Sie die Bluetooth-Signalausgabe dieses Geräts ein

Wenn Sie die Bluetooth-Funktion dieses Geräts nutzen möchten, müssen Sie die Bluetooth-Signalausgabe dieses Geräts einschalten.

- 1 Halten Sie bei ausgeschaltetem Gerät **EQ/BLUETOOTH** gedrückt, bis „“ leuchtet (etwa 3 Sekunden).

Das Bluetooth-Signal ist jetzt eingeschaltet.



### Herstellen einer Verbindung zu einem Mobiltelefon



- 1 Vergewissern Sie sich, dass das Bluetooth-Signal an diesem Gerät und am Mobiltelefon eingeschaltet ist.
- 2 Stellen Sie vom Mobiltelefon aus eine Verbindung zu diesem Gerät her. „“ erscheint, sobald die Verbindung hergestellt wurde.



### Herstellen einer Verbindung zu dem zuletzt verbundenen Mobiltelefon von diesem Gerät aus

- 1 Vergewissern Sie sich, dass das Bluetooth-Signal an diesem Gerät und am Mobiltelefon eingeschaltet ist.

- 2 Drücken Sie **(SOURCE)** so oft, bis „BT PHONE“ erscheint.

- 3 Drücken Sie  (Freisprechen). „“ blinkt, während die Verbindung hergestellt wird. „“ leuchtet stetig, wenn die Verbindung hergestellt wurde.

#### Hinweis

Beim Streaming von Bluetooth-Audiodaten können Sie von diesem Gerät aus keine Verbindung zum Mobiltelefon herstellen. Stellen Sie die Verbindung zu diesem Gerät stattdessen vom Mobiltelefon aus her. Der Wiedergabeton wird beim Herstellen der Verbindung möglicherweise durch ein Geräusch gestört.

#### Tipps



Bei eingeschaltetem Bluetooth-Signal: Wenn die Zündung eingeschaltet wird, versucht dieses Gerät automatisch, eine Verbindung zu dem Mobiltelefon herzustellen, mit dem es zuletzt verbunden war. Ob die Verbindung automatisch hergestellt werden kann, hängt allerdings auch von den Spezifikationen des Mobiltelefons ab. Wenn dieses Gerät die Verbindung nicht automatisch herstellen kann, stellen Sie sie manuell her.

### Herstellen einer Verbindung zu einem Audiogerät

- 1 Vergewissern Sie sich, dass das Bluetooth-Signal an diesem Gerät und am Audiogerät eingeschaltet ist.
- 2 Stellen Sie über das Audiogerät eine Verbindung zu diesem Gerät her. „“ erscheint, sobald die Verbindung hergestellt wurde.



### Herstellen einer Verbindung zu dem zuletzt verbundenen Audiogerät von diesem Gerät aus

- 1 Vergewissern Sie sich, dass das Bluetooth-Signal an diesem Gerät und am Audiogerät eingeschaltet ist.
- 2 Drücken Sie **(SOURCE)** so oft, bis „BT AUDIO“ erscheint.
- 3 Drücken Sie **(6)**. „“ blinkt, während die Verbindung hergestellt wird. „“ leuchtet stetig, wenn die Verbindung hergestellt wurde.

## Freisprechen

### Entgegennehmen von Anrufen

Wenn ein Anruf eingeht, wird über die Autolautsprecher ein Rufzeichen ausgegeben. Überprüfen Sie vorab, ob eine Verbindung zwischen diesem Gerät und dem Mobiltelefon besteht.

#### 1 Drücken Sie (Freisprechen), wenn das Rufzeichen für einen eingehenden Anruf ertönt.

Das Telefongespräch beginnt.

### So beenden Sie einen Anruf

Drücken Sie erneut  (Freisprechen).

Zum Zurückweisen eines eingehenden Anrufs halten Sie  (Freisprechen) 2 Sekunden lang gedrückt.

#### Hinweis

Das Mikrofon dieses Geräts befindet sich an der Rückseite der Frontplatte (Seite 9). Decken Sie das Mikrofon nicht durch Klebeband o. Ä. ab.

### Tätigen von Anrufen

Beim Tätigen von Anrufen von diesem Gerät aus steht nur die Wahlwiederholung zur Verfügung.

#### 1 Drücken Sie (SOURCE) so oft, bis „BT PHONE“ erscheint.

#### 2 Halten Sie (Freisprechen) mindestens 3 Sekunden lang gedrückt.

Das Telefongespräch beginnt.

### So beenden Sie einen Anruf

Drücken Sie erneut  (Freisprechen).

Zum Anwählen einer anderen Telefonnummer verwenden Sie zunächst Ihr Mobiltelefon und leiten den Anruf dann weiter.

Nähere Informationen zur Anrufweiterleitung finden Sie im folgenden Abschnitt.

## Anrufweiterleitung

Gehen Sie zum Aktivieren/Deaktivieren des jeweiligen Geräts (dieses Gerät/Mobiltelefon) folgendermaßen vor.

#### 1 Halten Sie (Freisprechen) gedrückt oder verwenden Sie das Mobiltelefon.

Nähere Informationen zur Bedienung des Mobiltelefons finden Sie im Handbuch zum Mobiltelefon.

#### Hinweis

Je nach Mobiltelefon wird die Freisprechverbindung möglicherweise unterbrochen, wenn Sie versuchen, einen Anruf weiterzuleiten.

## Musik-Streaming

### Wiedergeben von Musik von einem Audiogerät

Sie können mit diesem Gerät Musik von einem Audiogerät wiedergeben lassen, wenn das Audiogerät das Bluetooth-Profil A2DP (Advanced Audio Distribution Profile) unterstützt.

- 1 Drehen Sie die Lautstärke an diesem Gerät herunter.
- 2 Drücken Sie  (SOURCE) so oft, bis „BT AUDIO“ erscheint.
- 3 Starten Sie am Audiogerät die Wiedergabe.
- 4 Stellen Sie die Lautstärke an diesem Gerät ein.

### Einstellen des Lautstärkepegels

Unterschiede im Lautstärkepegel zwischen diesem Gerät und dem Bluetooth-Audiogerät können korrigiert werden.

- 1 Starten Sie die Wiedergabe am Bluetooth-Audiogerät mit gemäßigter Lautstärke.
- 2 Stellen Sie die gewohnte Hörlautstärke an diesem Gerät ein.
- 3 Drücken Sie die Auswahl Taste so oft, bis „BT AU“ erscheint, und stellen Sie durch Drehen des Lautstärkereglers den Eingangspegel (-8 dB bis +18 dB) ein.

## Steuern eines Audiogeräts mit diesem Gerät

Sie können die folgenden Funktionen an diesem Gerät ausführen, wenn das Audiogerät das Bluetooth-Profil AVRCP (Audio Video Remote Control Profile) unterstützt. Das Vorgehen hängt vom Audiogerät ab.

Funktion	Taste
Wiedergabe	(⏸) (PAUSE) an diesem Gerät.
Unterbrechen der Wiedergabe (Pause)	(⏸) (PAUSE)* an diesem Gerät.
Überspringen von Titeln	SEEK -/+ (⏮/⏭) [pro Titel einmal drücken]

\* Bei manchen Geräten muss die Taste zweimal gedrückt werden.

Andere als die oben genannten Funktionen müssen am Audiogerät ausgeführt werden.



### Hinweis

Auch wenn die Tonquelle an diesem Gerät gewechselt wird, stoppt die Wiedergabe am Audiogerät nicht.

### Tipps

Sie können ein Mobiltelefon, das A2DP (Advanced Audio Distribution Profile) unterstützt, als Audiogerät anschließen und auf diese Weise Musik hören.

## Löschen der Registrierung für alle Geräte, mit denen das Pairing erfolgte

- 1 Drücken Sie (OFF).  
Dieses Gerät schaltet sich aus.
- 2 Wenn „“ leuchtet, halten Sie (EQ/BLUETOOTH) gedrückt, bis „“ erlischt.
- 3 Halten Sie die Auswahlstaste gedrückt.
- 4 Drücken Sie die Auswahlstaste so oft, bis „BT INIT“ angezeigt wird.
- 5 Drücken Sie (SEEK) +.  
Die Initialisierung beginnt.  
Das Löschen aller Registrierungsinformationen dauert 8 Sekunden. Schalten Sie das Gerät nicht aus, solange „INITIAL“ blinkt.

## Weitere Funktionen

### Ändern der Klangeinstellungen

#### Einstellen der Balance und des Faders — BAL/FAD

- 1 Drücken Sie die Auswahlstaste so oft, bis „BAL“ oder „FAD“ angezeigt wird.  
Die Anzeige wechselt folgendermaßen:

LOW\*1 → HI\*1 → BAL (links-rechts) → FAD (vorne-hinten) → AUX\*2 → BT AU\*3

\*1 Wenn EQ lite aktiviert ist (Seite 16).





\*2 Wenn die AUX-Tonquelle aktiviert ist (Seite 18).

\*3 Wenn die Bluetooth-Tonquelle aktiviert ist (Seite 15).

- 2 Stellen Sie durch Drehen der Auswahlstaste die ausgewählte Option ein.

Nach 3 Sekunden ist die Einstellung abgeschlossen und im Display erscheint wieder die Anzeige für den normalen Wiedergabemodus bzw. Empfangsmodus.

#### Mit der Kartenfernbedienung

Drücken Sie in Schritt 2 die Taste , ,  oder , um die ausgewählte Option einzustellen.

#### Individuelles Einstellen der Equalizer-Kurve — EQ lite

Mit „CUSTOM“ unter EQ lite können Sie Ihre individuellen Equalizer-Einstellungen vornehmen.

- 1 Wählen Sie eine Tonquelle aus und drücken Sie mehrmals (EQ), um „CUSTOM“ auszuwählen.
- 2 Drücken Sie die Auswahlstaste so oft, bis „LOW“ oder „HI“ angezeigt wird.
- 3 Stellen Sie durch Drehen der Auswahlstaste die ausgewählte Option ein.  
Die Lautstärke lässt sich in Schritten von 1 dB auf einen Wert zwischen -10 dB und +10 dB einstellen.



Gehen Sie wie in Schritt 2 und 3 vor, wenn Sie weitere Frequenzbereiche der Equalizer-Kurve einstellen wollen.

Wenn Sie die werkseitig eingestellte Equalizer-Kurve wiederherstellen wollen, halten Sie die Auswahlstaste gedrückt, bevor die Einstellung abgeschlossen ist.



Nach 3 Sekunden ist die Einstellung abgeschlossen und im Display erscheint wieder die Anzeige für den normalen Wiedergabemodus bzw. Empfangsmodus.

#### **Tipp**

*Andere Equalizer-Typen lassen sich ebenfalls einstellen.*

#### **Mit der Kartenfernbedienung**

*Drücken Sie in Schritt 3 die Taste ←, ↑, → oder ↓, um die ausgewählte Option einzustellen.*

## Einstellen von Konfigurationsoptionen — SET

### **1 Halten Sie die Auswahl Taste gedrückt.**

Die Einstellanzeige erscheint.

### **2 Drücken Sie die Auswahl Taste so oft, bis die gewünschte Option angezeigt wird.**

### **3 Wählen Sie durch Drehen der Auswahl Taste die Einstellung aus (beispielsweise „ON“ oder „OFF“).**

### **4 Halten Sie die Auswahl Taste gedrückt.**

Die Einstellung ist damit abgeschlossen und im Display erscheint wieder die Anzeige für den normalen Wiedergabemodus bzw. Empfangsmodus.

#### **Hinweis**

*Die angezeigten Optionen unterscheiden sich je nach Tonquelle und Einstellung.*

#### **Mit der Kartenfernbedienung**

*Drücken Sie in Schritt 3 die Taste ← oder →, um die Einstellung auszuwählen.*

Folgende Optionen können eingestellt werden (Einzelheiten finden Sie jeweils auf den angegebenen Seiten):

„●“ gibt die Standardeinstellung an.

---

#### **CLOCK-ADJ** (Uhr einstellen) (Seite 6)

#### **CT** (Uhrzeit)

Zum Einstellen von „CT-ON“ oder „CT-OFF“ (●) (Seite 11, 12).

---

#### **BEEP** (Signalton)

Zum Einstellen von „BEEP-ON“ (●) oder „BEEP-OFF“.

---

#### **AUX-A**\*1 (AUX-Audio)

Zum Einstellen der AUX-Tonquellenanzeige auf „AUX-A-ON“ (●) oder „AUX-A-OFF“ (Seite 18).

---

#### **A.OFF** (Abschaltautomatik)

Das Gerät kann nach dem Ausschalten nach einer voreingestellten Zeit automatisch vollständig abgeschaltet werden: „A.OFF-NO“ (●), „A.OFF-30S (Seconds)“, „A.OFF-30M (Minutes)“ oder „A.OFF-60M (Minutes)“.

---

#### **DEMO**\*1 (Demo-Modus)

Zum Einstellen von „DEMO-ON“ (●) oder „DEMO-OFF“.

---

#### **DIM** (Dimmer)

Zum Wechseln der Helligkeit im Display.  
– „DIM-ON“: Das Display wird dunkler.  
– „DIM-OFF“ (●): Der Dimmer wird deaktiviert.

---

#### **A.SCRL** (Automatischer Bildlauf)

Zum Einstellen des automatischen Bildlaufs für Informationen mit vielen Zeichen beim Wechseln des Albums bzw. des Titels.  
– „A.SCRL-ON“ (●): Die Informationen laufen im Display durch.  
– „A.SCRL-OFF“: Die Informationen laufen im Display nicht durch.

---

#### **LOCAL** (Lokaler Suchmodus)

– „LOCAL-ON“: Nur Sender mit starken Signalen werden eingestellt.  
– „LOCAL-OFF“ (●): Normaler Empfang beim Einstellen von Sendern.

---

#### **MONO** (Monauraler Modus)\*2

Zum Verbessern des UKW-Empfangs wählen Sie den monauralen Empfangsmodus.  
– „MONO-ON“: Stereosendungen werden monaural ausgegeben.  
– „MONO-OFF“ (●): Stereosendungen werden stereo ausgegeben.

---

#### **REG**\*2 (Regional)

Zum Einstellen von „REG-ON“ (●) oder „REG-OFF“ (Seite 12).

---

#### **LOUD** (Loudness)

Ermöglicht auch bei niedriger Lautstärke einen klaren Klang.  
– „LOUD -ON“: Bässe und Höhen werden angehoben.  
– „LOUD -OFF“ (●): Bässe und Höhen werden nicht angehoben.

---

#### **BTM** (Speicherbelegungsautomatik) (Seite 10)

---

#### **BT INIT**\*1 (Bluetooth-Initialisierung) (Seite 16)

\*1 Bei ausgeschaltetem Gerät.

\*2 Wenn ein UKW-Sender empfangen wird.

## Verwenden gesondert erhältlichlicher Geräte

### Zusätzliche Audiogeräte

Wenn Sie ein gesondert erhältliches tragbares Audiogerät an die AUX-Eingangsbuchse (Stereominibuchse) am Gerät anschließen und dann einfach die Tonquelle auswählen, können Sie den Ton über die Lautsprecher des Fahrzeugs wiedergeben lassen. Unterschiede im Lautstärkepegel zwischen diesem Gerät und dem tragbaren Audiogerät können korrigiert werden. Gehen Sie wie im Folgenden erläutert vor:

### Anschließen eines tragbaren Audiogeräts

- 1 Schalten Sie das tragbare Audiogerät aus.
- 2 Drehen Sie die Lautstärke an diesem Gerät herunter.
- 3 Schließen Sie das Audiogerät an dieses Gerät an.

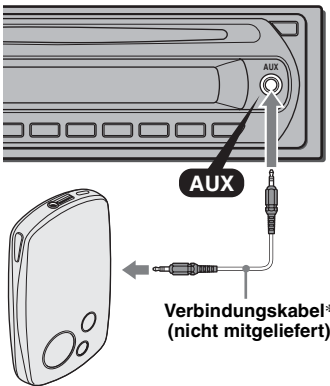

\* Verwenden Sie unbedingt einen Stecker ohne Überkreuzung.

### Einstellen des Lautstärkepegels

Stellen Sie unbedingt vor der Wiedergabe die Lautstärke der einzelnen angeschlossenen Audiogeräte ein.

- 1 Drehen Sie die Lautstärke an diesem Gerät herunter.
- 2 Drücken Sie **(SOURCE)** so oft, bis „AUX“ erscheint. „FRONT IN“ erscheint.
- 3 Starten Sie die Wiedergabe am tragbaren Audiogerät mit gemäßiger Lautstärke.
- 4 Stellen Sie die gewohnte Hörlautstärke an diesem Gerät ein.
- 5 Drücken Sie die Auswahltaste so oft, bis „AUX“ erscheint, und stellen Sie durch Drehen des Lautstärkereglers den Eingangspegel (-8 dB bis +18 dB) ein.

## Weitere Informationen

### Sicherheitsmaßnahmen

- Wenn das Fahrzeug längere Zeit in direktem Sonnenlicht geparkt war, lassen Sie das Gerät etwas abkühlen, bevor Sie es einschalten.
- Motorantennen werden automatisch ausgefahren, wenn das Gerät eingeschaltet wird.

### Feuchtigkeitskondensation

Bei Regen oder bei sehr hoher Luftfeuchtigkeit kann sich auf den Linsen im Inneren des Geräts und im Display Feuchtigkeit niederschlagen. In diesem Fall funktioniert das Gerät nicht mehr richtig. Nehmen Sie die CD heraus und warten Sie etwa eine Stunde, bis die Feuchtigkeit verdunstet ist.

### So bewahren Sie die hohe Tonqualität

Achten Sie darauf, keine Säfte oder andere zuckerhaltige Getränke auf das Gerät oder die CDs zu verschütten.

### Hinweise zu CDs

- Berühren Sie nicht die Oberfläche von CDs, damit diese nicht verschmutzt werden. Fassen Sie CDs nur am Rand an.
- Bewahren Sie CDs in ihrer Hülle oder in den CD-Magazinen auf, wenn sie nicht abgespielt werden.
- Schützen Sie CDs vor Hitze bzw. hohen Temperaturen. Lassen Sie sie nicht in geparkten Autos, auf dem Armaturenbrett oder auf der Hutablage liegen.
- Bringen Sie keine Aufkleber auf CDs an und verwenden Sie keine CDs mit Rückständen von Tinte oder Klebstoffen. Solche CDs drehen sich beim Betrieb möglicherweise nicht mehr und führen zu einer Fehlfunktion oder können beschädigt werden.



- Verwenden Sie keine CDs, an denen Etiketten oder Aufkleber angebracht sind. Bei Verwendung solcher CDs kann es zu folgenden Fehlfunktionen kommen:
  - Die CD lässt sich nicht auswerfen, weil sich ein Etikett oder Aufkleber gelöst hat und den Auswurfmechanismus blockiert.
  - Die Audiodaten werden nicht korrekt gelesen (z. B. Tonsprünge bei der Wiedergabe, keine Wiedergabe), weil ein Etikett oder Aufkleber durch Wärmeeinwirkung geschrumpft ist und die CD sich verzogen hat.

- CDs mit außergewöhnlichen Formen (z. B. herzförmige, quadratische oder sternförmige CDs) können mit diesem Gerät nicht wiedergegeben werden. Falls Sie es doch versuchen, kann das Gerät beschädigt werden. Verwenden Sie solche CDs nicht.
- Single-CDs (8-cm-CDs) können ebenfalls nicht verwendet werden.
- Reinigen Sie CDs vor dem Abspielen mit einem handelsüblichen Reinigungstuch. Wischen Sie dabei von der Mitte nach außen. Verwenden Sie keine Lösungsmittel wie Benzin oder Verdünnern und keine handelsüblichen Reinigungsmittel oder Antistatik-Sprays für Schallplatten.



### Hinweise zu CD-Rs/CD-RWs

- Je nach dem Gerät, mit dem die CD-R/CD-RW bespielt wurde, oder dem Zustand der CD-R/CD-RW selbst ist eine Wiedergabe mit diesem Gerät nicht in jedem Fall möglich.
- Eine noch nicht abgeschlossene CD-R/CD-RW kann nicht wiedergegeben werden.

### Musik-CDs mit Urheberrechtsschutzcodierung

Dieses Gerät ist auf die Wiedergabe von CDs ausgelegt, die dem Compact Disc-Standard (CD) entsprechen.

Seit neuestem bringen einige Anbieter Musik-CDs mit Urheberrechtsschutzcodierung auf den Markt. Beachten Sie bitte, dass einige dieser CDs nicht dem CD-Standard entsprechen und mit diesem Produkt möglicherweise nicht wiedergegeben werden können.

### Hinweis zu DualDiscs

Eine DualDisc ist eine zweiseitig bespielte Disc, auf der DVD-Aufnahmen auf der einen und digitale Audiodaten auf der anderen Seite aufgezeichnet sind. Da jedoch die Audiomaterialseite nicht dem Compact Disc (CD)-Standard entspricht, kann einwandfreie Wiedergabe auf diesem Produkt nicht garantiert werden.

### MP3-/WMA-Dateien

MP3 steht für MPEG-1 Audio Layer-3. Dabei handelt es sich um einen Formatstandard zum Komprimieren von Musikdateien. Hierbei werden Audio-CD-Daten auf etwa 1/10 ihrer ursprünglichen Größe komprimiert.

Fortsetzung auf der nächsten Seite →

WMA steht für Windows Media Audio. Dabei handelt es sich um einen weiteren Formatstandard zum Komprimieren von Musikdateien. Hierbei werden Audio-CD-Daten auf etwa 1/22\* ihrer ursprünglichen Größe komprimiert.

\* nur bei 64 Kbps

- Das Gerät ist mit dem Format ISO 9660, Stufe 1/Stufe 2, dem erweiterten Joliet- bzw. Romeo-Format sowie dem Multisession-Format kompatibel.
- Höchstzahl an:
  - Ordnern (Alben): 150 (einschließlich Stammordner und leerer Ordner).
  - MP3-/WMA-Dateien (Titeln) und Ordnern auf einer CD: 300. Wenn die Ordner- bzw. Dateinamen viele Zeichen enthalten, ist die maximale Anzahl möglicherweise geringer als 300.
  - anzeigbaren Zeichen für einen Ordner-/Dateinamen: 32 (Joliet) bzw. 64 (Romeo).
- ID3-Tags der Versionen 1.0, 1.1, 2.2, 2.3 und 2.4 stehen nur bei MP3 zur Verfügung. Ein ID3-Tag besteht aus 15/30 Zeichen (1.0 und 1.1) bzw. 63/126 Zeichen (2.2, 2.3 und 2.4). WMA-Tags bestehen aus 63 Zeichen.

– Wenn der erste Titel nicht das CD-DA-Format aufweist, wird eine MP3-/WMA-Session wiedergegeben. Wenn auf der CD keine Daten in einem dieser Formate enthalten sind, wird „NO MUSIC“ angezeigt.

#### Hinweise zu MP3

- Schließen Sie die CD unbedingt ab, bevor Sie sie mit diesem Gerät verwenden.
- Wenn Sie eine MP3-Datei mit einer hohen Bitrate, wie z. B. 320 Kbps, wiedergeben, kommt es möglicherweise zu Tonaussetzern.

#### Hinweise zu WMA

- Mit verlustfreier Komprimierung erstellte Dateien können nicht wiedergegeben werden.
- Urheberrechtlich geschützte Dateien können nicht wiedergegeben werden.

## Informationen zur Bluetooth-Kommunikation

### Was ist die Bluetooth-Technologie?

- Die Bluetooth-Funktechnologie ermöglicht eine drahtlose Datenkommunikation über kurze Strecken zwischen digitalen Geräten, wie z. B. Mobiltelefonen und Headsets. Die Reichweite der Bluetooth-Funktechnologie beträgt ca. 10 m. In der Regel wird eine Verbindung zwischen zwei Geräten hergestellt, manche Geräte können aber auch gleichzeitig mit mehreren Geräten verbunden werden.
- Für die Verbindung ist kein Kabel erforderlich, da es sich bei Bluetooth um eine Funktechnologie handelt. Außerdem müssen die Geräte nicht aufeinander weisen, wie z. B. bei der Infrarottechnologie. Sie können ein solches Gerät beispielsweise auch in einer Tasche verwenden.
- Die Bluetooth-Technologie ist ein internationaler Standard, der von Millionen von Unternehmen auf der ganzen Welt unterstützt und von zahlreichen Unternehmen weltweit eingesetzt wird.

## Wiedergabereihenfolge von MP3-/WMA-Dateien

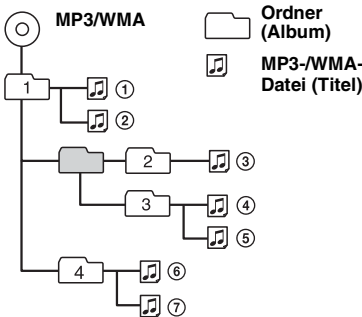

#### Hinweise

- Fügen Sie beim Benennen einer MP3-/WMA-Datei unbedingt die Dateierweiterung „.mp3“ bzw. „.wma“ zum Dateinamen hinzu.
- Bei der Wiedergabe einer VBR-MP3-/WMA-Datei (VBR = variable Bitrate) bzw. beim Vorwärts-/Rückwärtssuchen wird die verstrichene Spieldauer möglicherweise nicht richtig angezeigt.
- Bei einer Multisession-CD wird nur das Format des ersten Titels der ersten Session erkannt und wiedergegeben (alle anderen Formate werden übersprungen). Das CD-DA-Format hat Vorrang vor dem MP3-/WMA-Format.
  - Wenn der erste Titel das CD-DA-Format aufweist, werden nur die CD-DA-Titel der ersten Session wiedergegeben.

### Bluetooth-Kommunikation

- Die Reichweite der Bluetooth-Funktechnologie beträgt ca. 10 m. Die maximale Kommunikationsreichweite kann je nach Hindernissen (Personen, Metall, Wände usw.) oder elektromagnetischer Umgebung variieren.
- Die folgenden Bedingungen können die Empfindlichkeit der Bluetooth-Kommunikation beeinträchtigen.
  - Zwischen diesem Gerät und dem Bluetooth-Gerät befindet sich ein Hindernis, wie z. B. Personen, Metall oder eine Wand.
  - Ein Gerät mit 2,4-GHz-Frequenz, wie z. B. ein WLAN-Gerät, ein schnurloses Telefon oder ein Mikrowellenherd, wird in der Nähe dieses Geräts verwendet.

- Da Bluetooth-Geräte und WLANs (IEEE802.11b/g) mit derselben Frequenz arbeiten, kann es zu Interferenzen im Mikrowellenbereich kommen. Daher kann sich die Kommunikationsgeschwindigkeit verringern oder Rauschen und Störungen usw. können auftreten, wenn dieses Gerät in der Nähe eines WLAN-Geräts verwendet wird. Gehen Sie in einem solchen Fall folgendermaßen vor:
  - Verwenden Sie dieses Gerät in einem Abstand von mindestens 10 m vom WLAN-Gerät.
  - Wenn dieses Gerät innerhalb von 10 m Entfernung von einem WLAN-Gerät verwendet wird, schalten Sie das WLAN-Gerät aus.
  - Stellen Sie dieses Gerät und das Bluetooth-Gerät möglichst nahe beieinander auf.
- Von einem Bluetooth-Gerät ausgehende Mikrowellen können den Betrieb von medizinischen Geräten beeinflussen. Schalten Sie dieses Gerät und andere Bluetooth-Geräte an folgenden Orten aus. Andernfalls besteht Unfallgefahr.
  - An Orten mit entzündlichen Gasen, in einem Krankenhaus, Zug, Flugzeug oder an einer Tankstelle,
  - In der Nähe von automatischen Türen oder Feuermeldern.
- Dieses Gerät unterstützt dem Bluetooth-Standard entsprechende Sicherheitsfunktionen, um die Verbindungssicherheit bei Bluetooth-Funkverbindungen zu gewährleisten. Je nach Einstellung bieten diese jedoch möglicherweise keinen ausreichenden Schutz. Seien Sie bei der Kommunikation mit Bluetooth-Funktechnologie also vorsichtig.
- Für Sicherheitslücken bei der Übertragung von Informationen während der Bluetooth-Kommunikation kann keine Haftung übernommen werden.
- Eine Verbindung mit allen Bluetooth-Geräten kann nicht garantiert werden.
  - Für die Authentifizierung benötigen Sie ein Gerät mit Bluetooth-Funktion, das dem von Bluetooth SIG spezifizierten Bluetooth-Standard entspricht.
  - Auch bei Geräten, die dem oben erwähnten Bluetooth-Standard entsprechen, kann es vorkommen, dass je nach Funktionen oder Spezifikationen der Geräte keine Verbindung hergestellt werden kann oder sie nicht einwandfrei funktionieren.
  - Wenn Sie freihändig telefonieren, kann je nach Gerät oder Kommunikationsumgebung Störgeräusche zu hören sein.
- Je nach dem Gerät, zu dem eine Verbindung hergestellt werden soll, kann es eine Weile dauern, bis die Kommunikation startet.

## Sonstiges

- Je nach dem Zustand der Radiowellen und dem Ort, an dem die Geräte verwendet werden, funktioniert das Bluetooth-Gerät u. U. nicht mit Mobiltelefonen.

- Wenn Sie sich nach dem Verwenden des Bluetooth-Geräts nicht wohl fühlen, verwenden Sie das Bluetooth-Gerät auf keinen Fall weiter. Sollte das Problem bestehen bleiben, wenden Sie sich an Ihren Sony-Händler.

Sollten an Ihrem Gerät Probleme auftreten oder sollten Sie Fragen haben, auf die in dieser Anleitung nicht eingegangen wird, wenden Sie sich bitte an Ihren Sony-Händler.

## Wartung

### Austauschen der Lithiumbatterie der Kartenfernbedienung

Unter normalen Bedingungen hält die Batterie etwa 1 Jahr. Die Lebensdauer der Batterie kann je nach Gebrauch des Geräts jedoch auch kürzer sein.

Wenn die Batterie schwächer wird, verkürzt sich die Reichweite der Kartenfernbedienung. Tauschen Sie die Batterie gegen eine neue CR2025-Lithiumbatterie aus. Bei Verwendung einer anderen Batterie besteht Feuer- oder Explosionsgefahr.

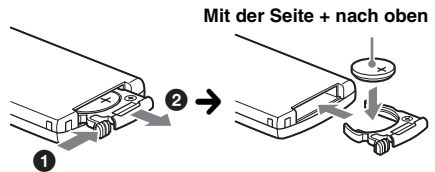

### Hinweise zur Lithiumbatterie

- Bewahren Sie die Lithiumbatterie außerhalb der Reichweite von Kindern auf. Sollte eine Lithiumbatterie verschluckt werden, ist umgehend ein Arzt aufzusuchen.
- Wischen Sie die Batterie mit einem trockenen Tuch ab, um einen guten Kontakt zwischen den Batteriepolen und -anschlüssen sicherzustellen.
- Achten Sie beim Einlegen der Batterie auf die richtige Polarität.
- Halten Sie die Batterie nicht mit einer Metallpinzette. Dies könnte zu einem Kurzschluss führen.

### VORSICHT

Die Batterie kann bei falscher Handhabung explodieren!  
Auf keinen Fall darf sie aufgeladen, auseinandergenommen oder ins Feuer geworfen werden.

Fortsetzung auf der nächsten Seite →

Entsorgungshinweis: Bitte werfen Sie nur entladene Batterien in die Sammelboxen beim Handel oder den Kommunen. Entladen sind Batterien in der Regel dann, wenn das Gerät abschaltet und „Batterie leer“ signalisiert oder nach längerer Gebrauchsdauer der Batterien nicht mehr einwandfrei funktioniert. Um sicherzugehen, kleben Sie die Batteriepole z. B. mit einem Klebestreifen ab oder geben Sie die Batterien einzeln in einen Plastikbeutel.

## Austauschen der Sicherung

Wenn Sie eine Sicherung austauschen, achten Sie darauf, eine Ersatzsicherung mit dem gleichen Ampere-Wert wie die Originalsicherung zu verwenden. Dieser ist auf der Originalsicherung angegeben. Wenn die Sicherung durchbrennt, überprüfen Sie den Stromanschluss und tauschen die Sicherung aus. Brennt die neue Sicherung ebenfalls durch, kann eine interne Fehlfunktion vorliegen. Wenden Sie sich in einem solchen Fall an Ihren Sony-Händler.

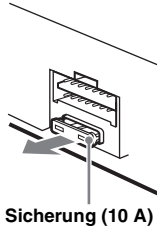

## Reinigen der Anschlüsse

Das Gerät funktioniert möglicherweise nicht ordnungsgemäß, wenn die Anschlüsse zwischen dem Gerät und der Frontplatte verschmutzt sind. Um dies zu vermeiden, nehmen Sie die Frontplatte ab (Seite 6) und reinigen Sie die Anschlüsse mit einem Wattestäbchen. Drücken Sie dabei nicht zu fest auf die Anschlüsse. Andernfalls können sie beschädigt werden.

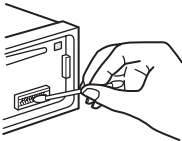

Hauptgerät

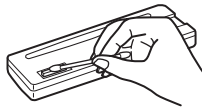

Rückseite der Frontplatte

### Hinweise

- Schalten Sie aus Sicherheitsgründen vor dem Reinigen der Anschlüsse die Zündung aus und ziehen Sie den Schlüssel aus dem Zündschloss.
- Berühren Sie die Anschlüsse unter keinen Umständen direkt mit den Händen oder einem Metallgegenstand.

## Ausbauen des Geräts

### 1 Entfernen Sie die Schutzumrandung.

- 1 Nehmen Sie die Frontplatte ab (Seite 6).
- 2 Setzen Sie beide Löseschlüssel an der Schutzumrandung an.

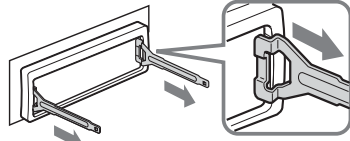

Richten Sie die Löseschlüssel wie in der Abbildung dargestellt aus.

- 3 Ziehen Sie die Schutzumrandung mithilfe der Löseschlüssel heraus.

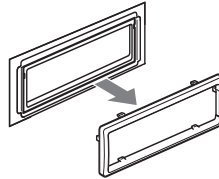

### 2 Nehmen Sie das Gerät heraus.

- 1 Setzen Sie beide Löseschlüssel gleichzeitig so ein, dass sie mit einem Klicken einrasten.

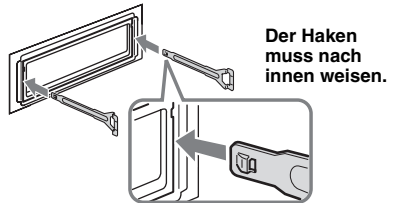

- 2 Ziehen Sie an den Löseschlüsseln, um das Gerät zu lösen.

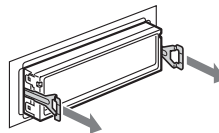

- 3 Ziehen Sie das Gerät aus der Halterung.

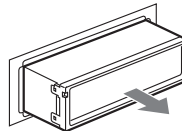

## Technische Daten

### CD-Player

**Signal-Rauschabstand:** 95 dB  
**Frequenzgang:** 10 – 20.000 Hz  
**Gleichlaufschwankungen:** Unterhalb der Messgrenze

### Tuner

#### FM (UKW)

**Empfangsbereich:** 87,5 – 108,0 MHz  
**Antennenanschluss:** Anschluss für Außenantenne  
**Zwischenfrequenz:** 10,7 MHz/450 kHz  
**Nutzbare Empfindlichkeit:** 9 dBf  
**Trennschärfe:** 75 dB bei 400 kHz  
**Signal-Rauschabstand:** 67 dB (stereo), 69 dB (mono)  
**Harmonische Verzerrung bei 1 kHz:** 0,5 % (stereo), 0,3 % (mono)  
**Kanaltrennung:** 35 dB bei 1 kHz  
**Frequenzgang:** 30 – 15.000 Hz

#### MW/LW

##### Empfangsbereich:

MW: 531 – 1.602 kHz  
LW: 153 – 279 kHz

**Antennenanschluss:** Anschluss für Außenantenne  
**Zwischenfrequenz:** 10,7 MHz/450 kHz  
**Empfindlichkeit:** MW: 30 µV, LW: 40 µV

### Drahtlose Kommunikation

#### Kommunikationssystem:

Bluetooth-Standard Version 2.0

#### Sendeleistung:

Bluetooth-Standard Leistungsklasse 2  
(max. +4 dBm)

#### Maximale Kommunikationsreichweite:

Sichtlinie ca. 10 m\*1

#### Frequenzbereich:

2,4 GHz Frequenzbereich (2,4000 – 2,4835 GHz)

#### Modulationsverfahren: FHSS

#### Kompatible Bluetooth-Profil\*2:

A2DP (Advanced Audio Distribution Profile)  
AVRCP (Audio Video Remote Control Profile)  
HFP (Handsfree Profile) 1.0  
HSP (Headset Profile)

\*1 Die tatsächliche Reichweite hängt von verschiedenen Faktoren ab, wie z. B. Hindernissen zwischen Geräten, Magnetfeldern um einen Mikrowellenherd, statischer Elektrizität, Empfangsempfindlichkeit, Leistung der Antenne, Betriebssystem, Softwareanwendung usw.

\*2 Bluetooth-Standardprofile geben den Zweck der Bluetooth-Kommunikation zwischen den Geräten an.

### Endverstärker

**Ausgänge:** Lautsprecherausgänge (versiegelte Anschlüsse)

**Lautsprecherimpedanz:** 4 – 8 Ohm

**Maximale Ausgangsleistung:** 52 W × 4 (an 4 Ohm)

## Allgemeines

### Ausgang:

Motorantennen-Steueranschluss

### Eingänge:

Antenneneingang  
AUX-Eingangsbuchse (Stereominibuchse)

### Klangregler:

Bässe: ±10 dB bei 100 Hz (XPLOD)  
Höhen: ±10 dB bei 10 kHz (XPLOD)

### Loudness:

+ 9 dB bei 100 Hz  
+ 5 dB bei 10 kHz

**Betriebsspannung:** 12 V Gleichstrom, Autobatterie (negative Erdung)

**Abmessungen:** ca. 178 × 50 × 179 mm (B/H/T)

**Einbaumaße:** ca. 182 × 53 × 162 mm (B/H/T)

**Gewicht:** ca. 1,2 kg

### Mitgeliefertes Zubehör:

Kartenfernbedienung: RM-X304  
Montageteile und Anschlusszubehör (1 Satz)

MPEG Layer-3 Audiocodierttechnologie und Patente lizenziert von Fraunhofer IIS und Thomson.

Änderungen, die dem technischen Fortschritt dienen, bleiben vorbehalten.



- In bestimmten Leiterplatten werden keine halogenierten Flammschutzmittel verwendet.
- Im Gehäuse werden keine halogenierten Flammschutzmittel verwendet.
- Papier wird als Verpackungsfüllmaterial verwendet.

## Störungsbehebung

Anhand der folgenden Checkliste können Sie die meisten Probleme, die möglicherweise an Ihrem Gerät auftreten, selbst beheben.

Bevor Sie die folgende Checkliste durchgehen, überprüfen Sie bitte zunächst, ob Sie das Gerät richtig angeschlossen und bedient haben.

### Allgemeines

#### Das Gerät wird nicht mit Strom versorgt.

Überprüfen Sie die Verbindungen. Wenn die Anschlüsse in Ordnung sind, überprüfen Sie die Sicherung.

#### Die Motorantenne wird nicht ausgefahren.

Die Motorantenne hat kein Relaiskästchen.

#### Es ist kein Ton zu hören.

- Die Lautstärke ist zu niedrig.
- Die Funktion zum Dämpfen des Tons (ATT) ist aktiviert (Seite 9).
- Der Fader-Regler „FAD“ ist nicht für ein 2-Lautsprecher-System eingestellt.

Fortsetzung auf der nächsten Seite →

---

### Kein Signalton ertönt.

Der Signalton ist deaktiviert (Seite 17).

---

### Der Speicherinhalt wurde gelöscht.

- Die Taste RESET wurde gedrückt.  
→ Speichern Sie die Einstellungen erneut.
- Das Stromversorgungskabel wurde gelöst oder die Verbindung zur Batterie besteht nicht mehr.
- Das Stromversorgungskabel ist nicht richtig angeschlossen.

---

### Gespeicherte Sender und die korrekte Uhrzeit werden gelöscht.

#### Die Sicherung ist durchgebrannt.

#### Störgeräusche sind zu hören, wenn der Zündschlüssel gedreht wird.

Die Leitungen sind nicht korrekt an den Stromanschluss für Zubehörgeräte angeschlossen.

---

### Die Anzeige wird ausgeblendet bzw. erscheint nicht im Display.

- Der Dimmer ist auf „DIM-ON“ eingestellt (Seite 17).
- Die Anzeige wird ausgeblendet, wenn Sie (OFF) gedrückt halten.  
→ Halten Sie (OFF) am Gerät erneut gedrückt, bis die Anzeige eingeblendet wird.
- Die Anschlüsse sind verschmutzt (Seite 22).

---

### Die Abschaltautomatik funktioniert nicht.

Das Gerät ist eingeschaltet. Die Abschaltautomatik wird nach dem Ausschalten des Geräts aktiviert.  
→ Schalten Sie das Gerät aus.

---

### Die Kartenfernbedienung funktioniert nicht.

Vergewissern Sie sich, dass die Isolierfolie herausgezogen wurde (Seite 5).

---

## CD-Wiedergabe

### Es lässt sich keine CD einlegen.

- Es ist bereits eine andere CD eingelegt.
- Die CD wurde mit Gewalt falsch herum oder falsch eingelegt.

---

### Die CD lässt sich nicht abspielen.

- Die CD ist beschädigt oder verschmutzt.
- Die CD-R/CD-RW ist nicht als Audio-CD konzipiert (Seite 19).

---

### MP3-/WMA-Dateien können nicht wiedergegeben werden.

Die CD ist nicht mit dem MP3-/WMA-Format bzw. der Version kompatibel (Seite 19).

---

### Es dauert länger, bis die Wiedergabe von MP3-/WMA-Dateien beginnt.

- Bei folgenden CDs dauert es länger, bis die Wiedergabe beginnt:
- CDs mit einer komplizierten Datei-/Ordnerstruktur.
  - Multisession-CDs.
  - CDs, zu denen noch Daten hinzugefügt werden können.

---

### Im Display angezeigte Informationen laufen nicht automatisch durch.

- Bei CDs mit sehr viel Textinformationen laufen diese im Display möglicherweise nicht durch.
- „A.SCRL“ ist auf „OFF“ eingestellt.  
→ Stellen Sie „A.SCRL-ON“ ein (Seite 17).

---

### Tonsprünge treten auf.

- Das Gerät ist nicht richtig installiert.  
→ Installieren Sie das Gerät in einem Winkel von unter 45° an einem stabilen Teil des Fahrzeugs.
- Die CD ist beschädigt oder verschmutzt.

---

### Die CD lässt sich nicht auswerfen.

Drücken Sie **▲** (Auswerfen) (Seite 9).

---

## Radioempfang

### Sender lassen sich nicht empfangen.

#### Der Ton ist stark gestört.

- Schließen Sie eine Motorantennen-Steuerleitung (blau) oder eine Stromversorgungsleitung für Zubehörgeräte (rot) an die Stromversorgungsleitung für den Antennenverstärker des Fahrzeugs an (nur, wenn das Fahrzeug mit einer in der Heck-/Seitenfensterscheibe integrierten FM (UKW)/MW/LW-Antenne ausgestattet ist).
- Prüfen Sie die Verbindung der Autoantenne.
- Die Autoantenne wird nicht ausgefahren.  
→ Prüfen Sie die Verbindung der Motorantennen-Steuerleitung.
- Überprüfen Sie die Frequenz.

---

### Gespeicherte Sender lassen sich nicht einstellen.

- Speichern Sie den/die Sender unter der korrekten Frequenz ab.
- Das Sendesignal ist zu schwach.

---

### Der automatische Sendersuchlauf funktioniert nicht.

- Die Einstellung für den lokalen Suchmodus ist nicht korrekt.  
→ Der automatische Sendersuchlauf stoppt zu oft: Stellen Sie „LOCAL-ON“ ein (Seite 17).  
→ Der automatische Sendersuchlauf hält bei keinem Sender an: Stellen Sie „MONO-ON“ ein (Seite 17).
- Das Sendesignal ist zu schwach.  
→ Stellen Sie die Sender manuell ein.

---

### Während des UKW-Empfangs blinkt die Anzeige „ST“.

- Stellen Sie die Frequenz genau ein.
- Das Sendesignal ist zu schwach.  
→ Stellen Sie „MONO-ON“ ein (Seite 17).

---

### Eine UKW-Stereosendung ist nur monaural zu hören.

- Das Gerät ist in den monauralen Empfangsmodus geschaltet.  
→ Stellen Sie „MONO-OFF“ ein (Seite 17).

---

## RDS

### Der Sendersuchlauf (SEEK) startet nach ein paar Sekunden Radioempfang.

Der Sender ist kein Verkehrsfunksender (TP) oder die Sendesignale sind zu schwach.  
→ Deaktivieren Sie TA (Seite 11).



---

**Es sind keine Verkehrsdurchsagen zu hören.**

- Aktivieren Sie TA (Seite 11).
- Der Sender sendet keine Verkehrsdurchsagen, obwohl es sich um einen Verkehrsfunksender (TP) handelt.  
→ Stellen Sie einen anderen Sender ein.

---

**Bei der PTY-Funktion wird „-----“ angezeigt.**

- Der aktuelle Sender ist kein RDS-Sender.
- Es wurden keine RDS-Daten empfangen.
- Der Sender gibt den Programmtyp nicht an.

---

**Bluetooth-Funktion**

---

**Das zu verbindende Gerät kann dieses Gerät nicht erkennen.**

- Schalten Sie dieses Gerät in den Bereitschaftsmodus für das Pairing, bevor Sie das Pairing vornehmen.
- Während eine Verbindung zu einem Bluetooth-Gerät besteht, kann dieses Gerät von einem anderen Gerät nicht erkannt werden. Trennen Sie die aktuelle Verbindung und lassen Sie dann vom anderen Gerät aus nach diesem Gerät suchen.
- Schalten Sie die Bluetooth-Signalausgabe ein, wenn das Pairing bereits erfolgt ist (Seite 14).

---

**Es kann keine Verbindung hergestellt werden.**

- Stellen Sie von einem Bluetooth-Gerät aus eine Verbindung zu diesem Gerät her oder umgekehrt. Die Verbindungsherstellung kann nur von einem Gerät aus gesteuert werden (diesem Gerät oder dem Bluetooth-Gerät).
- Schlagen Sie die Erläuterungen zum Pairing und zum Herstellen einer Verbindung im Handbuch zu dem anderen Gerät usw. nach und führen Sie den Vorgang erneut aus.

---

**Die Stimme des Gesprächsteilnehmers ist sehr leise.**

Stellen Sie den Lautstärkepegel ein.

---

**Bei Telefongesprächen ist ein Echo oder Rauschen zu hören.**

- Verringern Sie die Lautstärke.
- Wenn Umgebungsgeräusche das Telefongespräch überlagern, versuchen Sie, diese Geräusche zu reduzieren.  
Beispiel: Wenn das Fenster geöffnet ist und Straßenlärm usw. hereindringt, schließen Sie das Fenster. Wenn die Klimaanlage laut ist, drehen Sie diese herunter.

---

**Es besteht keine Verbindung zum Telefon.**

Während der Bluetooth-Audiowiedergabe lässt sich auch mit  (Freisprechen) keine Verbindung zum Mobiltelefon herstellen.  
→ Stellen Sie die Verbindung vom Mobiltelefon aus her.

---

**Die Tonqualität beim Telefonieren ist nicht gut.**

Die Tonqualität beim Telefonieren hängt von den Empfangsbedingungen des Mobiltelefons ab.  
→ Fahren Sie bei schlechtem Empfang mit dem Auto an eine Stelle, an der der Empfang für das Mobiltelefon besser ist.

---

**Die Lautstärke des verbundenen Audiogeräts ist zu niedrig (hoch).**

Der Lautstärkepegel variiert je nach Audiogerät.  
→ Stellen Sie am verbundenen Audiogerät oder an diesem Gerät die Lautstärke ein.

---

**Der Ton setzt während der Wiedergabe mit einem Bluetooth-Audiogerät aus.**

- Verringern Sie den Abstand zwischen diesem Gerät und dem Bluetooth-Audiogerät.
- Wenn sich das Bluetooth-Audiogerät in einem Behälter befindet, der die Signalübertragung stört, nehmen Sie das Audiogerät während des Betriebs aus dem Behälter.
- In der Nähe werden einige Bluetooth- oder andere Geräte verwendet, die Radiowellen ausstrahlen.  
→ Schalten Sie die anderen Geräte aus.  
→ Verringern Sie den Abstand zu den anderen Geräten.
- Der Wiedergabeton setzt kurz aus, wenn die Verbindung zwischen diesem Gerät und dem Mobiltelefon hergestellt wird. Dies ist keine Fehlfunktion.

---

**Das verbundene Bluetooth-Audiogerät lässt sich nicht steuern.**

Überprüfen Sie, ob das verbundene Bluetooth-Audiogerät das Profil AVRCP unterstützt.

---

**Einige Funktionen stehen nicht zur Verfügung.**

Vergewissern Sie sich, dass das verbundene Gerät die betreffenden Funktionen unterstützt.

---

**Ein Anruf wird unbeabsichtigt entgegengenommen.**

Das verbundene Telefon ist so eingestellt, dass Anrufe automatisch entgegengenommen werden.



---

**Bei einem Anruf über die Freisprecheinrichtung wird über die Lautsprecher des Fahrzeugs kein Ton ausgegeben.**

Wenn der Ton über das Mobiltelefon ausgegeben wird, stellen Sie dieses so ein, dass der Ton über die Lautsprecher des Fahrzeugs ausgegeben wird.

---

**„OFF BT“ erscheint während der Initialisierung.**

Drücken Sie . Halten Sie  gedrückt, bis „“ erlischt. Führen Sie die Initialisierung dann erneut aus.

---

**Fehleranzeigen/Meldungen**

---

**ERROR**

- Die CD ist verschmutzt oder falsch herum eingelegt.  
→ Reinigen Sie die CD bzw. legen Sie sie korrekt ein.
- Eine leere CD wurde eingelegt.
- Die CD kann aufgrund eines Problems nicht wiedergegeben werden.  
→ Legen Sie eine andere CD ein.

---

Fortsetzung auf der nächsten Seite →

---

**FAILURE**

Die Lautsprecheranschlüsse sind nicht korrekt.  
→ Schlagen Sie in der Installationsanleitung nach, wie die Anschlüsse korrekt vorgenommen werden müssen.

---

**L. SEEK +/-**

Beim automatischen Sendersuchlauf ist der lokale Suchmodus aktiviert.

---

**NO AF**

Für den aktuellen Sender gibt es keine Alternativfrequenz.  
→ Drücken Sie (SEEK) +/-, solange der Programmdienstname blinkt. Das Gerät beginnt dann mit der Suche nach einer Frequenz mit denselben PI-Daten (Programmkennung). „PI SEEK“ wird angezeigt.

---

**NO INFO**

Die MP3-/WMA-Datei enthält keine Textinformationen.

---

**NO MUSIC**

Die CD enthält keine Musikdateien.  
→ Legen Sie eine Musik-CD ein.

---

**NO NAME**

Der Titel enthält keinen Album-/Titelnamen.

---

**NO TP**

Das Gerät sucht weiter nach verfügbaren Verkehrsfunksendern.

---

**OFFSET**

Es liegt möglicherweise eine interne Fehlfunktion vor.  
→ Überprüfen Sie die Verbindungen. Wenn die Fehleranzeige weiterhin im Display angezeigt wird, wenden Sie sich an einen Sony-Händler.

---

**READ**

Das Gerät liest gerade alle Titel- und Albuminformationen von der CD ein.  
→ Bitte warten Sie, bis das Einlesen abgeschlossen ist. Die Wiedergabe beginnt danach automatisch. Je nach CD-Struktur kann das Einlesen länger als eine Minute dauern.

---

**PUSH EJT**

Das CD-Gerät funktioniert aufgrund einer Störung nicht.  
→ Drücken Sie ▲ (Auswerfen) (Seite 9).

---

„L L L L“ oder „R R R R“

Sie sind beim Rückwärts- oder Vorwärtssuchen am Anfang bzw. Ende der CD angelangt und können nicht weitersuchen.

---

„—“

Das Zeichen kann mit diesem Gerät nicht angezeigt werden.

---

Wenn sich das Problem mit diesen Abhilfemaßnahmen nicht beheben lässt, wenden Sie sich an einen Sony-Händler.  
Wenn Sie das Gerät aufgrund einer Störung bei der CD-Wiedergabe zur Reparatur bringen, bringen Sie bitte auch die CD mit, die eingelegt war, als das Problem zum ersten Mal auftrat.

**Support-Website**

Wenn Sie Fragen haben oder die neuesten Support-Informationen zu diesem Produkt abrufen möchten, rufen Sie folgende Website auf: <http://support.sony-europe.com>



Pour plus de sécurité, installez cet appareil dans le tableau de bord de votre véhicule. Pour de plus amples informations sur l'installation et les raccordements, reportez-vous au manuel d'installation et de raccordements fourni.

**CLASS 1  
LASER PRODUCT**

Cette étiquette est située sur la partie inférieure du châssis.

La plaque signalétique indiquant la tension de fonctionnement, etc. se trouve sous le boîtier de l'appareil.



Par la présente, Sony Corp. déclare que l'appareil MEX-BT2500 est conforme aux exigences essentielles et aux autres dispositions pertinentes de la directive 1999/5/CE.

Pour toute information complémentaire, veuillez consulter l'URL suivante :  
<http://www.compliance.sony.de/>



**Traitement des appareils électriques et électroniques en fin de vie  
(Applicable dans les pays de l'Union Européenne et aux autres pays européens disposant de systèmes de collecte sélective)**

Ce symbole, apposé sur le produit ou sur son emballage, indique que ce produit ne doit pas être traité avec les déchets ménagers. Il doit être remis à un point de collecte approprié pour le recyclage des équipements électriques et électroniques. En s'assurant que ce produit est bien mis au rebut de manière appropriée, vous aiderez à prévenir les conséquences négatives potentielles pour l'environnement et la santé humaine. Le recyclage des matériaux aidera à préserver les ressources naturelles. Pour toute information supplémentaire au sujet du recyclage de ce produit, vous pouvez contacter votre municipalité, votre déchetterie ou le magasin où vous avez acheté le produit.

Accessoire compatible : Télécommande

### **Avertissement au cas où le contact de votre voiture ne dispose pas d'une position ACC**

Veillez à activer la fonction arrêt automatique (page 17).

L'appareil s'éteint alors complètement et automatiquement à l'issue d'un délai réglé, une fois l'appareil mis hors tension. Cela évite que la batterie ne se décharge.

Si vous n'activez pas la fonction arrêt automatique, appuyez sur **(OFF)** et maintenez-la enfoncée jusqu'à ce que l'affichage disparaisse chaque fois que vous coupez le contact.

Félicitations ! .....	4
-----------------------	---

## Préparation

---

Réinitialisation de l'appareil .....	5
Préparation de la mini-télécommande .....	5
Réglage de l'horloge .....	6
Réglage du volume de chaque appareil .....	6
Retrait de la façade .....	6
Installation de la façade .....	7

## Emplacement des commandes et opérations de base

---

Appareil principal .....	8
Mini-télécommande RM-X304 .....	8

## CD

---

Rubriques d'affichage .....	10
Lecture répétée et aléatoire .....	10

## Radio

---

Mémorisation et réception des stations .....	10
Mémorisation automatique — BTM .....	10
Mémorisation manuelle .....	10
Réception des stations mémorisées .....	10
Recherche automatique des fréquences .....	11
Fonction RDS .....	11
Aperçu .....	11
Réglages AF et TA .....	11
Sélection de PTY .....	12
Réglage de CT .....	12

## Fonction Bluetooth

---

Opérations Bluetooth .....	13
Pairage .....	13
A propos des icônes Bluetooth .....	14
Connexion .....	14
Pour activer la sortie du signal Bluetooth sur cet appareil .....	14
Connexion d'un téléphone mobile .....	14
Connexion d'un périphérique audio .....	14
Discussion en mains libres .....	14
Réception d'appels .....	14
Appels .....	15
Transfert d'appel .....	15
Transmission en continu de musique .....	15
Ecoute de musique à partir d'un périphérique audio .....	15
Fonctionnement d'un périphérique audio avec cet appareil .....	16
Suppression de l'enregistrement de tous les périphériques appariés .....	16

## Autres fonctions

---

Modification des caractéristiques du son .....	16
Réglage de la balance gauche/droite et de l'équilibre avant/arrière — BAL/FAD .....	16
Personnalisation de la courbe de l'égaliseur — EQ lite .....	16
Réglage des paramètres de configuration — SET .....	17
Utilisation d'un appareil en option .....	18
Appareil audio auxiliaire .....	18

## Informations complémentaires

---







Précautions .....	19
Remarques sur les disques .....	19
A propos des fichiers MP3/WMA .....	19
A propos de la fonction Bluetooth .....	20
Entretien .....	21
Retrait de l'appareil .....	22
Spécifications .....	22
Dépannage .....	23
Affichage des erreurs et messages .....	25

## Félicitations !

Nous vous remercions d'avoir fait l'acquisition de ce système audio Bluetooth™ Sony. Vous pouvez profiter de votre trajet grâce aux fonctions ci-dessous.

### • Lecture de CD

Vous pouvez lire des CD-DA (contenant également des informations CD TEXT\*) et des CD-R/CD-RW (fichiers MP3/WMA contenant également des multisessions (page 19)).

Type de disque	Symbole indiqué sur le disque	
CD-DA		
MP3 WMA		
		

### • Réception radio

- Vous pouvez mémoriser jusqu'à 6 stations pour chaque bande de fréquences (FM1, FM2, FM3, MW (PO) et LW (GO)).
- **BTM** (Mémorisation des meilleurs accords) : l'appareil sélectionne les stations pour lesquelles les signaux reçus sont clairs et les mémorise.

### • Services RDS

- Vous pouvez utiliser une station FM disposant du système RDS (Système de radiocommunication de données).

### • Fonction Bluetooth

- Discussion en mains libres avec votre téléphone mobile pendant la conduite. Cet appareil permet de répondre et de recomposer un numéro.
- Transmission en continu de musique à partir de votre téléphone mobile ou d'un autre appareil audio portatif.
- Prise en charge des profils HFP 1.0, HSP, A2DP et AVRCP.

### • Réglage du son

- **EQ lite** : vous pouvez choisir une des 6 courbes d'égaliseur prédéfinies.

### • Raccordement des appareils auxiliaires

Une prise d'entrée AUX, située sur la face avant de l'appareil, permet de raccorder un appareil audio portatif.

\* Un disque CD TEXT est un CD-DA contenant des informations, telles que le nom du disque, le nom de l'artiste et le nom de la page.

La marque Bluetooth et les logos appartiennent à Bluetooth SIG, Inc. et sont utilisés sous licence uniquement par Sony Corporation. Les autres marques commerciales et noms commerciaux appartiennent à leurs propriétaires respectifs.



Microsoft, Windows Media et le logo Windows sont des marques de commerce ou des marques déposées de

Microsoft Corporation aux Etats-Unis et/ou dans d'autres pays.

### Attention

SONY NE PEUT EN AUCUN CAS ETRE TENU RESPONSABLE DE TOUT DOMMAGE DIRECT OU INDIRECT OU DE TOUT AUTRE DOMMAGE, Y COMPRIS, SANS LIMITATION, TOUTE PERTE DE REVENU, DE DONNEES, D'UTILISATION DU PRODUIT OU DE TOUT EQUIPEMENT ASSOCIE, DU TEMPS D'ARRET LIE A OU DECOULANT DE L'UTILISATION DE CE PRODUIT, MATERIEL ET/OU LOGICIEL.

### NOTIFICATION IMPORTANTE !

Utilisation efficace et en sécurité

Les modifications ou changements apportés à cet appareil, qui ne sont pas approuvés expressément par Sony, peuvent annuler le droit d'utilisation de l'appareil.

Veuillez vérifier les exceptions, dues à des exigences ou limitations nationales, relatives aux équipements Bluetooth avant d'utiliser ce produit.

### Conduite

Vérifiez la législation et la réglementation en vigueur concernant l'utilisation des téléphones mobiles et des équipements mains libres dans les endroits où vous circulez.

Soyez toujours très attentif au volant et garez-vous avant d'effectuer ou de répondre à un appel si les conditions de circulation l'exigent.

### Raccordement à d'autres périphériques

Avant de raccorder un autre périphérique, lisez attentivement son mode d'emploi pour plus de détails concernant les instructions de sécurité.

## Exposition aux fréquences radio

Les signaux RF peuvent perturber des systèmes électroniques automobiles mal installés ou insuffisamment protégés, tels que les systèmes d'injection électronique, les dispositifs d'antiblocage de frein électronique (ABS), les systèmes de contrôle de vitesse électronique ou les systèmes airbag. Veuillez confier l'installation ou l'entretien de cet appareil au constructeur ou au concessionnaire de votre véhicule. Une installation défectueuse ou un entretien mal fait peut être dangereux et annuler toute garantie concernant cet appareil.

Vérifiez auprès du constructeur de votre véhicule que l'utilisation de votre téléphone mobile ne risque pas d'affecter les systèmes électroniques embarqués.

Vérifiez régulièrement que tous les équipements périphériques sans fil installés dans votre véhicule sont bien montés et fonctionnent correctement.

## Appels d'urgence

Cet appareil mains libres Bluetooth et l'appareil électronique connecté au système mains libres fonctionnent grâce à des signaux radio, des réseaux mobiles et terrestres, ainsi que grâce à des fonctions programmées par l'utilisateur, qui ne peuvent garantir la connexion dans toutes les conditions. Par conséquent, ne vous reposez pas uniquement sur les périphériques électroniques pour vos communications importantes (telles que les urgences médicales).

Rappelez-vous que pour passer ou recevoir des appels, le périphérique mains libres et le périphérique électronique connecté à celui-ci doivent être activés dans une zone de service dans laquelle la puissance des signaux cellulaires est adaptée.

Les appels d'urgence peuvent ne pas être possibles sur tous les téléphones mobiles ou lorsque certains services de réseau ou certaines fonctions du téléphone sont utilisés.

Consultez votre fournisseur de service local pour plus de renseignements.

## Préparation

### Réinitialisation de l'appareil

Avant la première mise en service de l'appareil ou après avoir remplacé la batterie du véhicule ou modifié les raccordements, vous devez réinitialiser l'appareil.

Retirez la façade et appuyez sur la touche RESET avec un objet pointu, comme un stylo à bille.

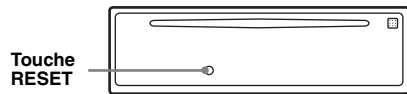

#### Remarque

Une pression sur la touche RESET remet l'heure à zéro et efface certaines informations mémorisées.

### Préparation de la mini-télécommande

Retirez la feuille isolante avant d'utiliser la mini-télécommande pour la première fois.

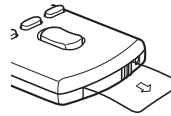

## Réglage de l'horloge

L'horloge numérique fonctionne suivant un cycle de 24 heures.

- 1 Appuyez sur la touche de sélection et maintenez-la enfoncée.**  
L'écran de configuration apparaît.
- 2 Appuyez plusieurs fois sur la touche de sélection jusqu'à ce que « CLOCK-ADJ » s'affiche.**
- 3 Appuyez sur (SEEK) +.**  
L'indication des heures clignote.
- 4 Tournez la touche de sélection pour régler l'heure et les minutes.**  
Appuyez sur (DSPL) pour déplacer l'indication numérique.
- 5 Appuyez sur la touche de sélection.**  
La configuration est terminée et l'horloge démarre.

Pour afficher l'horloge, appuyez sur (DSPL). Appuyez de nouveau sur (DSPL) pour revenir à l'écran précédent.

### Avec la mini-télécommande

Appuyez sur ↑ ou ↓ à l'étape 4 pour régler les heures et les minutes.

### Conseil

Vous pouvez régler l'horloge automatiquement au moyen de la fonction RDS (page 12).

## Réglage du volume de chaque appareil

Lors du raccordement à un appareil audio portatif via une connexion Bluetooth ou une prise d'entrée AUX, il est recommandé de régler le volume sur chaque appareil connecté ou de régler le volume de chaque appareil connecté dans le menu de réglage de cet appareil. Reportez-vous à la section « Réglage du niveau de volume » (page 15) du périphérique Bluetooth et à la section « Réglage du niveau de volume » (page 18) d'un appareil connecté à AUX.

## Retrait de la façade

Vous pouvez retirer la façade de cet appareil pour le protéger du vol.

### Alarme d'avertissement

Si vous mettez la clé de contact en position OFF sans ôter la façade, l'alarme d'avertissement retentit pendant quelques secondes. L'alarme est émise uniquement lorsque l'amplificateur intégré est utilisé.

- 1 Appuyez sur (OFF).**  
L'appareil est mis hors tension.
- 2 Appuyez sur ↕, puis sortez la façade en tirant vers vous.**

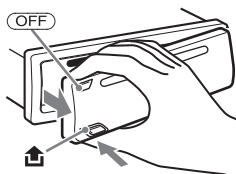

### Remarques

- N'exercez pas de pression excessive sur la façade ni sur la fenêtre d'affichage et ne la laissez pas tomber.
- N'exposez pas la façade à des températures élevées ou à l'humidité. Évitez de la laisser dans un véhicule en stationnement, sur le tableau de bord ou la plage arrière.



## Installation de la façade

Insérez la partie (A) de la façade dans la partie (B) de l'appareil, tel qu'illustré, puis poussez sur le côté gauche jusqu'au déclic indiquant qu'elle est en position.

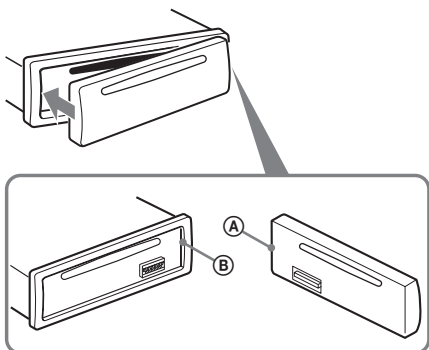

### Remarque

Ne posez rien sur la face interne de la façade.

# Emplacement des commandes et opérations de base

## Appareil principal

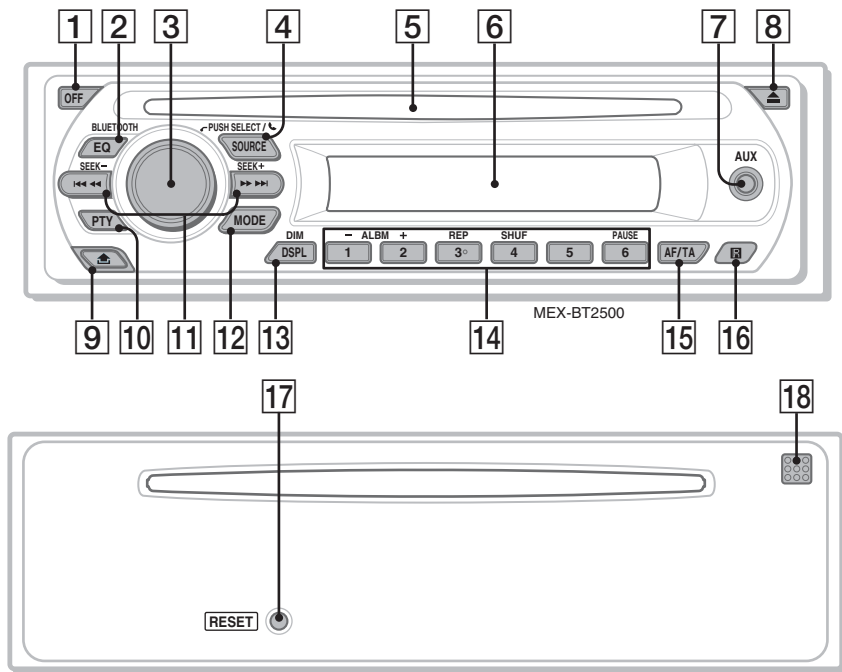

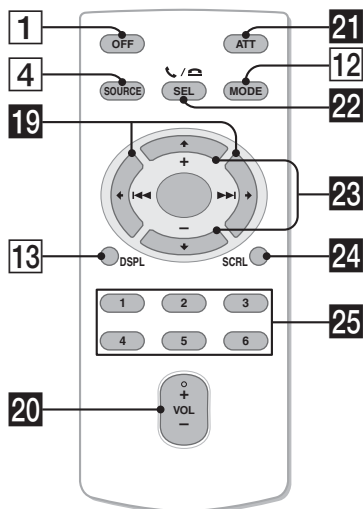

## Mini-télécommande RM-X304



Pour plus de détails, reportez-vous aux numéros de pages indiqués. Les touches correspondantes de la mini-télécommande commandent les mêmes fonctions que celles de l'appareil.

- 1 Touche OFF**  
Permet de mettre l'appareil hors tension ; d'arrêter la source.
- 2 Touche EQ (égaliseur)/BLUETOOTH 16 CD/radio/son du Bluetooth :**  
Permet de sélectionner un type d'égaliseur (XPLD, NATURAL, HARD, UPBEAT, VOCAL, CUSTOM ou OFF).  
**Mise hors tension :**  
Permet d'activer/de désactiver le signal Bluetooth, le pairing.
- 3 Molette de réglage du volume/touche de sélection/ (mains libres) 15, 16**  
Permet de régler le volume (tournez) ; de sélectionner des paramètres de configuration (appuyez et tournez) ; de recevoir/terminer un appel (appuyez).
- 4 Touche SOURCE**  
Permet de mettre l'appareil sous tension ; de changer de source (Radio/CD/AUX/son Bluetooth/téléphone Bluetooth).

- 5 Fente d'insertion des disques**  
Permet d'insérer le disque (côté imprimé vers le haut). La lecture commence automatiquement.
- 6 Fenêtre d'affichage**
- 7 Prise d'entrée AUX** 18  
Permet de raccorder un appareil audio portatif.
- 8 Touche  (éjecter)**  
Permet d'éjecter le disque.
- 9 Touche  (déverrouillage de la façade)** 6
- 10 Touche PTY (Type d'émission)** 12  
Permet de sélectionner PTY en RDS.
- 11 Touches SEEK -/+**

**CD :**

Permet de sauter des plages (appuyez) ; de sauter des plages successives (appuyez une première fois, puis une seconde fois dans un délai d'environ 1 seconde et en maintenant enfoncée) ; d'avancer/reculer rapidement dans une plage (appuyez sur la touche et maintenez-la enfoncée).

**Radio :**

Permet de régler des stations automatiquement (appuyez) ; de rechercher une station manuellement (appuyez sur la touche et maintenez-la enfoncée).

**Appareil audio Bluetooth\*1 :**

Permet de sauter des plages (appuyez).

- 12 Touche MODE** 10  
Permet de sélectionner la bande radio (FM/MW(PO)/LW(GO)).
- 13 Touche DSPL (affichage)/DIM (régulateur de luminosité)** 10, 11  
Permet de changer les rubriques d'affichage (appuyez) ; de changer la luminosité de l'affichage (appuyez sur la touche et maintenez-la enfoncée).

- 14 Touches numériques**

**CD :**

**①/② : ALBM -/+\*2**

Permettent de sauter des albums (appuyez) ; de sauter des albums en continu (appuyez sur la touche et maintenez-la enfoncée).

**③ : REP** 10

**④ : SHUF** 10

**⑥ : PAUSE\*3**

Permet d'interrompre la lecture.

Appuyez de nouveau sur cette touche pour annuler.

**Radio :**

Permettent de capter les stations enregistrées (appuyez) ; de mémoriser des stations (appuyez sur la touche et maintenez-la enfoncée).

**Appareil audio Bluetooth\*1 :**

- ⑥ : PAUSE**

Permet d'interrompre la lecture.



Appuyez de nouveau sur cette touche pour annuler.

- 15 Touche AF (fréquences alternatives)/TA (messages de radioguidage)** 11  
Permet de régler AF et TA en RDS.
- 16 Récepteur de la mini-télécommande**
- 17 Touche RESET** (située à l'arrière de la façade) 5
- 18 Microphone** 15

**Remarque**

*Ne masquez pas le microphone, la fonction mains libres risquerait de ne pas fonctionner correctement.*

Les touches suivantes de la mini-télécommande ont également des touches ou des fonctions différentes de celles de l'appareil. Retirez la feuille isolante avant l'utilisation (page 5).

- 19 Touches  (◀◀)/ (▶▶)**

Identiques aux touches **SEEK -/+** de l'appareil.

- 20 Touche VOL (volume) +/-**

Permet de régler le niveau du volume.

- 21 Touche ATT (atténuer)**

Permet d'atténuer le son. Appuyez de nouveau sur cette touche pour annuler.

- 22 Touche SEL (sélection)  /  (mains libres)**

Identique à la touche de sélection de l'appareil.

- 23 Touches  (+)/ (-)**

Permettent de commander le lecteur CD, identiques aux touches **①/②** (ALBM -/+) de l'appareil.

- 24 Touche SCRL (défilement)** 10

Permet de faire défiler la rubrique d'affichage.

- 25 Touches numériques**

Permettent de capter les stations enregistrées (appuyez) ; de mémoriser des stations (appuyez sur la touche et maintenez-la enfoncée).

\*1 *Lorsqu'un appareil audio Bluetooth (prenant en charge le profil AVRCP de la technologie Bluetooth) est connecté. Selon l'appareil, il est possible que certaines opérations ne soient pas disponibles.*

\*2 *Lors de la lecture d'un fichier MP3/WMA.*

\*3 *Lors de la lecture sur cet appareil.*

**Remarque**

*Si vous mettez l'appareil hors tension et que l'affichage est désactivé, il ne peut plus être utilisé avec la mini-télécommande sauf si vous enfoncez la touche **SOURCE** de l'appareil ou si vous insérez un disque dans le lecteur pour l'activer.*

**Conseil**

*Pour obtenir des informations détaillées sur la façon de remplacer la pile, reportez-vous à la section « Remplacement de la pile au lithium de la mini-télécommande » à la page 21.*

## Rubriques d'affichage

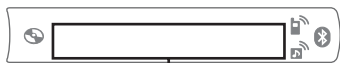

Numéro de page/temps de lecture écoulée, nom du disque/de l'artiste, numéro de l'album\*1, nom de l'album, nom de la plage, informations textuelles\*2, horloge

\*1 Le numéro de l'album s'affiche uniquement lorsque l'album est modifié.

\*2 Lorsque vous lisez un fichier MP3, l'étiquette ID3 s'affiche. La lecture d'un fichier WMA s'accompagne de l'affichage de l'étiquette WMA.

Pour changer les rubriques d'affichage, appuyez sur **(DSP)** ; pour faire défiler les rubriques d'affichage, réglez « A.SCRL-ON » (page 17).

### Conseil

Les paramètres affichés diffèrent selon le type de disque, le format d'enregistrement et les réglages. Pour plus de détails sur le format MP3/WMA, reportez-vous à la page 19.

## Lecture répétée et aléatoire

**1** En cours de lecture, appuyez plusieurs fois sur **(3)** (REP) ou **(4)** (SHUF) jusqu'à ce que le réglage souhaité apparaisse.

Sélectionnez	Pour lire
<b>↶ TRACK</b>	une page en boucle.
<b>↶ ALBUM*</b>	un album en boucle.
<b>SHUF ALBUM*</b>	un album dans un ordre aléatoire.
<b>SHUF DISC</b>	un disque dans un ordre aléatoire.

\* Lors de la lecture d'un fichier MP3/WMA.

Pour revenir au mode de lecture normal, sélectionnez « **↶ OFF** » ou « **SHUF OFF** ».

## Mémorisation et réception des stations

### Attention

Pour syntoniser des stations pendant que vous conduisez, utilisez la fonction de mémorisation des meilleurs accords (BTM) afin d'éviter les accidents.

## Mémorisation automatique — BTM

**1** Appuyez plusieurs fois sur **(SOURCE)** jusqu'à ce que l'indication « **TUNER** » apparaisse.

Pour changer de bande, appuyez plusieurs fois sur **(MODE)**. Vous pouvez sélectionner FM1, FM2, FM3, MW (PO) ou LW (GO).

**2** Appuyez sur la touche de sélection et maintenez-la enfoncée.

L'écran de configuration apparaît.

**3** Appuyez plusieurs fois sur la touche de sélection jusqu'à ce que « **BTM** » apparaisse.

**4** Appuyez sur **(SEEK)** +.

L'appareil enregistre les stations sur les touches numériques dans l'ordre des fréquences.

Un bip retentit lorsque le réglage est mémorisé.

## Mémorisation manuelle

**1** Lorsque vous recevez la station que vous souhaitez mémoriser, appuyez sur une touche numérique (**(1)** à **(6)**) et maintenez-la enfoncée jusqu'à ce que l'indication « **MEMORY** » apparaisse.

Le numéro de la touche apparaît dans la fenêtre d'affichage.

### Remarque

Si vous mémorisez une autre station sur la même touche numérique, la station mémorisée précédemment est effacée.

### Conseil

Lorsqu'une station RDS est mémorisée, le réglage AF/TA est également mémorisé (page 11).

## Réception des stations mémorisées

**1** Sélectionnez la bande, puis appuyez sur une touche numérique (**(1)** à **(6)**).

## Recherche automatique des fréquences

### 1 Sélectionnez la bande, puis appuyez sur **(SEEK)** $-/+$ pour rechercher la station.

Le balayage s'interrompt lorsque l'appareil capte une station. Répétez cette procédure jusqu'à ce que vous captiez la station souhaitée.

#### Conseil

Si vous connaissez la fréquence de la station que vous souhaitez écouter, maintenez la touche **(SEEK)**  $-/+$  enfoncée pour localiser la fréquence approximativement, puis appuyez plusieurs fois sur **(SEEK)**  $-/+$  pour régler la fréquence souhaitée avec précision (syntonisation manuelle).

## Fonction RDS

### Aperçu

Les stations FM disposant du système RDS (Système de radiocommunication de données) transmettent des informations numériques inaudibles en même temps que le signal normal de leurs émissions radio.

### Rubriques d'affichage

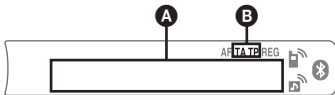

**A** Fréquence\*1 (nom du service de l'émission), numéro de présélection, horloge, données RDS

**B** TA/TP\*2

\*1 Lorsque vous captez la station RDS, « \* » s'affiche à gauche de l'indication de la fréquence.

\*2 L'indication « TA » clignote pendant les messages de radioguidage. L'indication « TP » s'allume lorsqu'une de ces stations est captée.

Pour modifier les rubriques d'affichage **A**, appuyez sur **(DSPL)**.

### Services RDS

Cet appareil propose automatiquement les services RDS, comme suit :

#### AF (Fréquences alternatives)

Permet de sélectionner et de régler de nouveau la station ayant le signal le plus fort sur un réseau. Cette fonction vous permet d'écouter la même émission en continu pendant un voyage longue distance sans avoir à régler de nouveau cette station manuellement.

#### TA (Messages de radioguidage)/ TP

(Programmes de radioguidage)

Propose les messages et les programmes de radioguidage disponibles à cet instant. Tout message/programme reçu interrompt la source sélectionnée en cours de diffusion.

#### PTY (Types d'émission)

Permet d'afficher le type d'émission en cours de réception et de rechercher votre type d'émission sélectionné.

#### CT (Heure)

Les données CT (heure) accompagnant la transmission RDS assurent un réglage de l'horloge.

#### Remarques

- Selon le pays ou la région où vous vous trouvez, il est possible que les services RDS ne soient pas tous disponibles.
- La fonction RDS ne fonctionne pas correctement si le signal de retransmission est faible ou si la station syntonisée ne transmet pas de données RDS.

## Réglages AF et TA

### 1 Appuyez plusieurs fois sur **(AF/TA)** jusqu'à ce que le réglage souhaité apparaisse.

#### Sélectionnez Pour

**AF-ON** activer AF et désactiver TA.

**TA-ON** activer TA et désactiver AF.

**AF, TA-ON** activer AF et TA.

**AF, TA-OFF** désactiver AF et TA.

### Mémorisation des stations RDS avec les réglages AF et TA

Vous pouvez présélectionner les stations RDS avec les réglages AF/TA. Si vous utilisez la fonction BTM, seules les stations RDS sont mémorisées avec les mêmes réglages AF/TA. Si vous effectuez une présélection manuelle, vous pouvez présélectionner à la fois des stations RDS et non-RDS, avec leurs réglages AF/TA respectifs.

1 Réglez AF/TA, puis mémorisez la station à l'aide de la fonction BTM ou manuellement.

### Présélection du volume sonore des messages de radioguidage

Vous pouvez présélectionner le niveau de volume des messages de radioguidage de façon à ne manquer aucune information.

1 Tournez la molette de réglage du volume pour régler le niveau de volume.

- 2 Appuyez sur la touche (AF/TA) et maintenez-la enfoncée jusqu'à ce que l'indication « TA » apparaisse.

## Réception de messages d'urgence

Lorsque la fonction AF ou TA est activée, les messages d'urgence interrompent automatiquement la source sélectionnée en cours de diffusion.

## Ecoute continue d'une émission régionale — REG

Lorsque la fonction AF est activée : ce réglage par défaut restreint la réception à une région spécifique, afin qu'une station régionale ayant une fréquence plus puissante ne soit pas captée.

Si vous quittez la zone de réception de cette émission régionale, choisissez « REG-OFF » en cours de réception FM (page 17).

### Remarque

Cette fonction est inopérante au Royaume-Uni et dans certaines autres régions.

## Fonction de liaison locale (Royaume-Uni uniquement)

Cette fonction vous permet de sélectionner d'autres stations locales de la région, même si elles ne sont pas associées à vos touches numériques.

- 1 En cours de réception FM, appuyez sur une touche numérique (1 à 6) sur laquelle une station locale est mémorisée.
- 2 Dans les 5 secondes qui suivent, appuyez de nouveau sur la touche numérique de la station locale.  
Répétez cette procédure jusqu'à ce que vous captiez la station locale souhaitée.

## Sélection de PTY

- 1 Appuyez sur (PTY) en cours de réception FM.



Le nom du type d'émission diffusé apparaît si la station transmet des données PTY.

- 2 Appuyez plusieurs fois sur (PTY) jusqu'à ce que le type d'émission souhaité apparaisse.
- 3 Appuyez sur (SEEK) -/+.  
L'appareil commence à rechercher une station diffusant le type d'émission sélectionné.

## Types d'émissions

**NEWS** (nouvelles), **AFFAIRS** (dossiers d'actualité), **INFO** (informations), **SPORT** (sport), **EDUCATE** (éducation), **DRAMA** (théâtre), **CULTURE** (culture), **SCIENCE** (science), **VARIED** (divers), **POP M** (musique pop), **ROCK M** (rock), **EASY M** (musique légère), **LIGHT M** (musique classique légère), **CLASSICS** (musique classique), **OTHER M** (autres styles de musique), **WEATHER** (météo), **FINANCE** (finance), **CHILDREN** (émissions pour les enfants), **SOCIAL A** (affaires sociales), **RELIGION** (religion), **PHONE IN** (émissions ligne ouverte), **TRAVEL** (voyage), **LEISURE** (loisirs), **JAZZ** (jazz), **COUNTRY** (musique country), **NATION M** (musique nationale), **OLDIES** (musique d'autrefois), **FOLK M** (musique folk), **DOCUMENT** (documentaires)

### Remarque

Cette fonction est inopérante dans certains pays ou régions où les données PTY ne sont pas disponibles.

## Réglage de CT

- 1 Réglez « CT-ON » lors de la configuration (page 17).

### Remarques

- Il est possible que la fonction CT ne fonctionne pas, même si une station RDS est captée.
- Il peut y avoir une différence entre l'heure réglée par la fonction CT et l'heure réelle.

# Fonction Bluetooth

## Opérations Bluetooth

La procédure suivante est nécessaire afin d'utiliser la fonction Bluetooth.

### 1 Pairage :

Lorsque vous connectez des périphériques Bluetooth pour la première fois, il est nécessaire que les périphériques se reconnaissent mutuellement. C'est ce qu'on appelle le « pairage ». Cette reconnaissance (pairage) est nécessaire la première fois uniquement ; à partir de la seconde connexion, cet appareil et le périphérique se reconnaissent automatiquement. Le pairage peut s'effectuer pour 8 appareils maximum. (Selon le périphérique, il peut être nécessaire de saisir un code d'authentification à chaque connexion.)

### 2 Connexion

Parfois le pairage permet une connexion automatique. Pour utiliser le périphérique une fois que le pairage est effectué, lancez la connexion.

### 3 Discussion en mains libres/ Transmission en continu de musique

Vous pouvez appeler un téléphone mobile et écouter de la musique une fois la connexion effectuée.

## Pairage

Commencez par effectuer une reconnaissance (« pairage ») entre un périphérique Bluetooth (téléphone mobile, etc.) et cet appareil. Le pairage peut s'effectuer pour 8 appareils maximum. Une fois le pairage effectué, il n'est pas nécessaire de le recommencer.

### 1 Appuyez sur **(OFF)**.

Veillez à ce que l'horloge ou la démonstration apparaisse.

La fonction arrêt automatique est activée, si l'appareil est mis hors tension et que l'affichage disparaît, appuyez sur **(OFF)** et maintenez la touche enfoncée pour mettre l'appareil sous tension.

### 2 Placez le périphérique Bluetooth à 1 m maximum de cet appareil.

### 3 Appuyez sur la touche **(EQ/BLUETOOTH)** jusqu'à ce que « **ⓧ** » clignote (environ 7 secondes).

L'appareil passe en mode de veille de pairage.



clignotant

### 4 Réglez le périphérique Bluetooth afin qu'il recherche cet appareil.

Une liste des périphériques détectés apparaît dans l'affichage du périphérique raccordé.

Cet appareil est désigné par « XPLOD » sur le périphérique connecté.

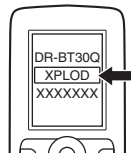

### 5 Si la saisie du Code d'authentification\* est requise sur l'affichage du périphérique connecté, saisissez « 0000 ».

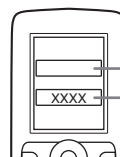

Saisissez un code d'authentification. « 0000 »

Cet appareil et le périphérique Bluetooth mémorisent leurs informations respectives et une fois le pairage effectué, l'appareil est prêt pour la connexion au périphérique.



« **ⓧ** » clignote puis reste allumé une fois le pairage effectué.

### 6 Réglez le périphérique Bluetooth afin qu'il se connecte à cet appareil.

« **ⓧ** » ou « **ⓧ** » s'affiche une fois la connexion établie.



\* Le code d'authentification peut également être nommé « clé d'authentification », « code PIN », « nombre PIN » ou « mot de passe », en fonction du périphérique.

#### Remarque

Le mode de veille de pairage n'est pas désactivé jusqu'à ce que la connexion soit établie.

## A propos des icônes Bluetooth

Cet appareil utilise les icônes suivantes.

	allumé : Signal Bluetooth activé clignotant : Mode de veille de pairage éteint : Signal Bluetooth désactivé
	allumé : Connexion établie clignotant : Connexion en cours éteint : Aucune connexion
	allumé : Connexion établie clignotant : Connexion en cours éteint : Aucune connexion

## Connexion

Si le pairage a déjà été effectué, commencez l'opération à partir de ce point.

### Pour activer la sortie du signal Bluetooth sur cet appareil



Pour utiliser la fonction Bluetooth, activez le signal Bluetooth de cet appareil.

- 1 Alors que l'appareil est hors tension, appuyez sur (EQ/BLUETOOTH) et maintenez la touche enfoncée jusqu'à ce que «  » s'allume (environ 3 secondes).

Le signal Bluetooth est activé.



- 2 Appuyez plusieurs fois sur (SOURCE) jusqu'à ce que l'indication « BT PHONE » apparaisse.

- 3 Appuyez sur  (mains libres).  
«  » clignote en cours de connexion. «  » reste ensuite allumé une fois la connexion établie.

#### Remarque

En cours de transmission audio Bluetooth en continu, vous ne pouvez pas vous connecter au téléphone mobile à partir de cet appareil. Connectez-vous plutôt du téléphone mobile à cet appareil. Des parasites de connexion peuvent être audibles sur le son de lecture.

#### Conseil

Avec le signal Bluetooth activé : si la clé de contact est réglée en position on, cet appareil se reconnecte automatiquement au dernier téléphone mobile connecté. Mais la connexion automatique dépend également des spécifications du téléphone mobile. Si cet appareil ne se reconnecte pas automatiquement, connectez-le manuellement.

## Connexion d'un périphérique audio

- 1 Veillez à ce que le signal Bluetooth soit activé sur cet appareil et sur le périphérique audio.
- 2 Connectez-vous à cet appareil à l'aide du périphérique audio.  
«  » s'affiche une fois la connexion établie.



## Connexion d'un téléphone mobile



- 1 Veillez à ce que le signal Bluetooth soit activé sur cet appareil et sur le téléphone mobile.
- 2 Connectez cet appareil à l'aide de votre téléphone mobile.  
«  » s'affiche une fois la connexion établie.



## Connexion du dernier téléphone mobile connecté à partir de cet appareil

- 1 Veillez à ce que le signal Bluetooth soit activé sur cet appareil et sur le téléphone mobile.

## Connexion du dernier périphérique audio connecté à partir de cet appareil

- 1 Veillez à ce que le signal Bluetooth soit activé sur cet appareil et sur le périphérique audio.
- 2 Appuyez plusieurs fois sur (SOURCE) jusqu'à ce que l'indication « BT AUDIO » apparaisse.
- 3 Appuyez sur (6).  
«  » clignote en cours de connexion. «  » reste ensuite allumé une fois la connexion établie.

## Discussion en mains libres

### Réception d'appels

Lorsque vous recevez un appel, les haut-parleurs de votre véhicule émettent une sonnerie. Vérifiez au préalable que l'appareil et le téléphone mobile sont connectés.



## 1 Appuyez sur (mains libres) lorsqu'un appel est reçu avec une sonnerie.

L'appel commence.

### Pour terminer un appel

Appuyez à nouveau sur  (mains libres).

Pour rejeter un appel entrant, appuyez sur  (mains libres) et maintenez la touche enfoncée pendant 2 secondes.

#### Remarque

Le micro de cet appareil est situé à l'arrière de la façade (page 9). Ne masquez pas le microphone avec du ruban adhésif, etc.

---

## Appels

Si vous effectuez des appels à partir de cet appareil, seule la recomposition du numéro est utilisée.

### 1 Appuyez plusieurs fois sur jusqu'à ce l'indication « BT PHONE » apparaisse.

### 2 Appuyez sur (mains libres) et maintenez la touche enfoncée pendant 3 secondes minimum.

L'appel commence.

### Pour terminer un appel

Appuyez à nouveau sur  (mains libres).

Pour appeler un autre téléphone, utilisez votre téléphone mobile, puis transférez l'appel. Pour plus de détails sur le transfert d'appel, effectuez les vérifications suivantes.

---

## Transfert d'appel

Pour activer/désactiver le périphérique adéquat (cet appareil/le téléphone mobile) effectuez les vérifications suivantes.

### 1 Appuyez sur (mains libres) et maintenez la touche enfoncée ou utilisez votre téléphone mobile.

Pour plus de détails sur le fonctionnement du téléphone mobile, reportez-vous au mode d'emploi de ce dernier.

#### Remarque

Selon votre téléphone mobile, la connexion mains libres peut être interrompue lorsque vous essayez d'effectuer un transfert d'appel.

## Transmission en continu de musique

---

### Ecoute de musique à partir d'un périphérique audio

Vous pouvez écouter de la musique lue sur un périphérique audio sur cet appareil si le périphérique audio prend en charge le profil A2DP (Advanced Audio Distribution Profile) de la technologie Bluetooth.

#### 1 Diminuez le volume de l'appareil.

#### 2 Appuyez plusieurs fois sur jusqu'à ce l'indication « BT AUDIO » apparaisse.

#### 3 Faites fonctionner le périphérique audio pour commencer la lecture.

#### 4 Réglez le volume sur cet appareil.

### Réglage du niveau de volume

Le niveau de volume peut être réglé pour corriger toutes les différences entre l'appareil et le périphérique audio Bluetooth.

#### 1 Démarrez la lecture sur le périphérique audio Bluetooth, à un niveau de volume moyen.

#### 2 Réglez votre appareil sur le volume d'écoute habituel.

#### 3 Appuyez plusieurs fois sur la touche de sélection jusqu'à ce que l'indication « BT AU » apparaisse, puis tournez la molette de réglage du volume pour régler le niveau d'entrée (- 8 dB à + 18 dB).

## Fonctionnement d'un périphérique audio avec cet appareil

Vous pouvez effectuer les opérations suivantes sur cet appareil si le périphérique audio prend en charge le profil AVRCP (Audio Video Remote Control Profile) de la technologie Bluetooth. (Le fonctionnement diffère selon le périphérique audio.)

Pour	Appuyez sur
lire	(⏸) (PAUSE) sur cet appareil.
interrompre la lecture	(⏸) (PAUSE)* sur cet appareil.
ignorer des plages	SEEK -/+ (⏮/⏭) [une fois pour chaque plage]

\* En fonction du périphérique, il peut être nécessaire d'appuyer deux fois sur la touche.

Les opérations autres que celles citées ci-dessus doivent être effectuées à partir du périphérique audio.

### Remarque

Même si la source change sur cet appareil, la lecture ne s'interrompt pas sur le périphérique audio.

### Conseil

Vous pouvez connecter un téléphone mobile compatible avec le profil A2DP (Advanced Audio Distribution Profile) comme périphérique audio et écouter de la musique.

## Suppression de l'enregistrement de tous les périphériques appariés

- 1 Appuyez sur (OFF).  
Cet appareil est mis hors tension.
- 2 Si « (⊗) » s'allume appuyez sur (EQ/BLUETOOTH) et maintenez la touche enfoncée jusqu'à ce que « (⊗) » s'éteigne.
- 3 Appuyez sur la touche de sélection et maintenez-la enfoncée.
- 4 Appuyez plusieurs fois sur la touche de sélection jusqu'à ce que « BT INIT » apparaisse.
- 5 Appuyez sur (SEEK) +.  
L'initialisation commence.  
L'annulation de tous les enregistrements prend 8 secondes. Ne mettez pas l'appareil hors tension tandis que « INITIAL » clignote.

## Autres fonctions

### Modification des caractéristiques du son

#### Réglage de la balance gauche/droite et de l'équilibre avant/arrière — BAL/FAD

- 1 Appuyez plusieurs fois sur la touche de sélection jusqu'à ce que « BAL » ou « FAD » apparaisse.

Le paramètre change comme suit :

LOW\*1 → HI\*1 → BAL (gauche-droite) → FAD (avant-arrière) → AUX\*2 → BT AU\*3

\*1 Lorsque EQ lite est activé (page 16).

\*2 Lorsque la source AUX est activée (page 18).

\*3 Lorsque la source audio Bluetooth est activée (page 15).

- 2 Tournez la touche de sélection pour régler le paramètre sélectionné.

Le réglage est terminé après 3 secondes et la fenêtre d'affichage revient au mode de lecture/réception normale.

#### Avec la mini-télécommande

A l'étape 2, appuyez sur ←, ↑, → ou ↓ pour régler le paramètre sélectionné.

#### Personnalisation de la courbe de l'égaliseur — EQ lite

L'option « CUSTOM » de EQ lite vous permet de définir vos propres réglages d'égalisation.

- 1 Sélectionnez une source, puis appuyez plusieurs fois sur (EQ) pour sélectionner « CUSTOM ».
- 2 Appuyez plusieurs fois sur la touche de sélection jusqu'à ce que « LOW » ou « HI » apparaisse.
- 3 Tournez la touche de sélection pour régler le paramètre sélectionné.  
Le niveau de volume peut être réglé par incréments de 1 dB, de -10 dB à +10 dB.



Répétez les étapes 2 et 3 pour régler la courbe de l'égaliseur.

Pour restaurer la courbe par défaut de l'égaliseur, appuyez sur la touche de sélection et maintenez-la enfoncée avant la fin du réglage.

Le réglage est terminé après 3 secondes et la fenêtre d'affichage revient au mode de lecture/réception normale.

#### Conseil

D'autres types d'égaliseur peuvent aussi être réglés.

#### Avec la mini-télécommande

A l'étape 3, appuyez sur ←, ↑, → ou ↓ pour régler le paramètre sélectionné.

## Réglage des paramètres de configuration — SET

### 1 Appuyez sur la touche de sélection et maintenez-la enfoncée.

L'écran de configuration apparaît.

### 2 Appuyez plusieurs fois sur la touche de sélection jusqu'à ce que le paramètre souhaité s'affiche.

### 3 Tournez la touche de sélection pour sélectionner le réglage (par exemple, « ON » ou « OFF »).

### 4 Appuyez sur la touche de sélection et maintenez-la enfoncée.

Une fois le réglage terminé, la fenêtre d'affichage revient au mode de lecture/réception normale.

#### Remarque

Les rubriques affichées diffèrent selon la source et le réglage.

#### Avec la mini-télécommande

A l'étape 3, appuyez sur ← ou → pour sélectionner le réglage.

Les paramètres suivants peuvent être réglés (reportez-vous à la page indiquée pour plus de détails) :

« ● » indique les réglages par défaut.

#### CLOCK-ADJ (Réglage de l'horloge) (page 6)

##### CT (Heure)

Pour choisir « CT-ON » ou « CT-OFF » (●) (page 11, 12).

##### BEEP

Pour choisir « BEEP-ON » (●) ou « BEEP-OFF ».

#### AUX-A\*1 (Audio AUX)

Pour régler l'affichage de la source AUX sur « AUX-A-ON » (●) ou « AUX-A-OFF » (page 18).

#### A.OFF (Arrêt automatique)

Pour arrêter automatiquement après une durée donnée lorsque l'appareil est mis hors tension : « A.OFF-NO » (●), « A.OFF-30S (Secondes) », « A.OFF-30M (Minutes) » ou « A.OFF-60M (Minutes) ».

#### DEMO\*1 (Démonstration)

Pour choisir « DEMO-ON » (●) ou « DEMO-OFF ».

#### DIM (Régulateur de luminosité)

Pour modifier la luminosité de l'affichage.

– « DIM-ON » : pour réduire la luminosité de l'affichage.

– « DIM-OFF » (●) : pour désactiver le régulateur de luminosité.

#### A.SCRLL (Défilement automatique)

Pour faire défiler automatiquement les longs paramètres d'affichage lorsque l'album/la plage est modifié(e).

– « A.SCRLL-ON » (●) : pour faire défiler.

– « A.SCRLL-OFF » : pour ne pas faire défiler.

#### LOCAL (Mode de recherche locale)

– « LOCAL-ON » : pour régler uniquement les stations émettant des signaux forts.

– « LOCAL-OFF » (●) : pour régler la réception normale.

#### MONO (Mode monaural)\*2

Pour améliorer la réception FM faible, sélectionnez le mode de réception monaurale.

– « MONO-ON » : pour entendre les émissions stéréo en mono.

– « MONO-OFF » (●) : pour entendre les émissions stéréo en stéréo.

#### REG\*2 (Régional)

Pour choisir « REG-ON » (●) ou « REG-OFF » (page 12).

#### LOUD (Intensité sonore)

Pour vous permettre d'entendre des sons clairs à des volumes faibles.

– « LOUD -ON » : pour renforcer les graves et les aigus.

– « LOUD -OFF » (●) : pour ne pas renforcer les graves et les aigus.

#### BTM (page 10)

#### BT INIT\*1 (page 16)

\*1 Lorsque l'appareil est hors tension.

\*2 Lorsqu'une station FM est captée.

## Utilisation d'un appareil en option

### Appareil audio auxiliaire

En raccordant un appareil audio portable en option à la prise d'entrée AUX (mini-prise stéréo) de l'appareil, puis en sélectionnant simplement la source, vous pouvez l'écouter par l'intermédiaire des haut-parleurs du véhicule. Le niveau de volume peut être réglé pour corriger toutes les différences entre l'appareil et l'appareil audio portable. Suivez la procédure ci-dessous :

### Raccordement de l'appareil audio portable

- 1 Mettez l'appareil audio portable hors tension.
- 2 Baissez le volume de l'appareil.
- 3 Effectuez le raccordement à l'appareil.

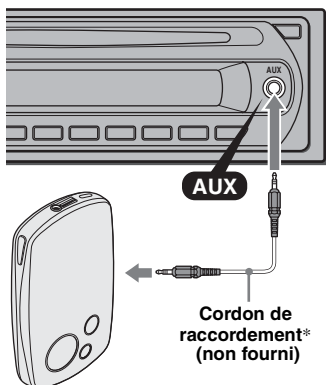

\* Veuillez à utiliser une fiche de type droit.

### Réglage du niveau de volume

Avant de commencer la lecture, n'oubliez pas de régler le volume de chaque périphérique audio connecté.

- 1 Baissez le volume de l'appareil.
- 2 Appuyez plusieurs fois sur **(SOURCE)** jusqu'à ce que l'indication « AUX » apparaisse.  
« FRONT IN » apparaît.
- 3 Démarrez la lecture sur le périphérique audio portable, à un niveau de volume moyen.
- 4 Réglez votre appareil sur le volume d'écoute habituel.
- 5 Appuyez plusieurs fois sur la touche de sélection jusqu'à ce que l'indication « AUX » apparaisse, puis tournez la molette de réglage du volume pour régler le niveau d'entrée (– 8 dB à + 18 dB).

## Informations complémentaires

### Précautions

- Si votre véhicule est resté garé en plein soleil, laissez l'appareil refroidir avant de l'utiliser.
- L'antenne électrique se déploie automatiquement lorsque l'appareil est en fonctionnement.

### Condensation

Par temps de pluie ou dans des régions très humides, de l'humidité peut se condenser à l'intérieur des lentilles et dans la fenêtre d'affichage de l'appareil. Si cela se produit, l'appareil ne fonctionne pas correctement. Dans ce cas, retirez le disque et attendez environ une heure que l'humidité se soit évaporée.

### Pour conserver un son de haute qualité

Veillez à ne pas renverser de jus de fruit ou d'autres boissons sucrées sur l'appareil ou sur les disques.

### Remarques sur les disques

- Pour que le disque reste propre, ne touchez pas sa surface. Manipulez le disque en le tenant par les bords.
- Rangez vos disques dans leurs boîtiers ou dans des chargeurs lorsque vous ne vous en servez pas.
- Ne soumettez pas les disques à des températures élevées. Évitez de les laisser dans un véhicule en stationnement, sur le tableau de bord ou la plage arrière.
- Ne collez pas d'étiquettes sur les disques et n'utilisez pas de disques rendus collants par de l'encre ou des résidus. De tels disques peuvent s'arrêter de tourner en cours de lecture et provoquer des problèmes de fonctionnement ou être endommagés.



- N'utilisez pas de disques sur lesquels sont collés des étiquettes ou des autocollants. L'utilisation de tels disques peut entraîner les problèmes de fonctionnement suivants :
  - impossibilité d'éjecter un disque parce que l'étiquette ou l'autocollant s'est décollé et bloque le mécanisme d'éjection ;
  - erreurs de lecture des données audio (notamment sauts de lecture ou absence de lecture) provoquées par une déformation du disque suite au rétrécissement de l'étiquette ou de l'autocollant sous l'effet de la chaleur.

- Les disques de forme non standard (notamment en forme de cœur, de carré ou d'étoile) ne peuvent pas être lus avec cet appareil. Vous risquez d'endommager votre appareil si vous essayez de le faire. N'utilisez pas de tels disques.
- Cet appareil ne permet pas la lecture des CD de 8 cm.
- Avant la lecture, nettoyez les disques avec un chiffon de nettoyage disponible dans le commerce. Essuyez chaque disque en partant du centre vers l'extérieur. N'utilisez pas de solvants tels que de l'essence, du diluant, des nettoyeurs disponibles dans le commerce ou des vaporisateurs antistatiques destinés aux disques analogiques.



### Remarques sur les disques CD-R et CD-RW

- Il est possible que cet appareil ne puisse pas lire certains CD-R ou CD-RW (en fonction de l'appareil utilisé pour l'enregistrement ou de l'état du disque).
- Cet appareil ne permet pas la lecture des CD-R ou CD-RW non finalisés.

### Disques de musique encodés à l'aide d'une technologie de protection des droits d'auteur

Cet appareil est conçu pour la lecture des disques conformes à la norme Compact Disc (CD). Dernièrement, certaines maisons de disques ont lancé sur le marché divers types de disques de musique encodés selon des technologies de protection des droits d'auteur. Notez que, parmi ces types de disques, certains ne sont pas conformes à la norme CD. La lecture de ces disques avec cet appareil peut être impossible.

### Remarque sur les DualDiscs

Un DualDisc est un disque double face qui comporte les données d'un DVD sur une face et des données audio numériques sur l'autre face. La face du contenu audio des DualDiscs n'étant pas conforme à la norme Compact Disc (CD), la lecture de ces disques sur cet appareil n'est pas garantie.

### A propos des fichiers MP3/WMA

MP3, qui est l'abréviation de MPEG-1 Audio Layer-3, est un format standard de compression de fichiers musicaux. Elle comprime les données de CD audio à environ 1/10e de leur taille initiale. WMA, qui est l'abréviation de Windows Media Audio, est un autre format standard de compression des fichiers musicaux. Il comprime les données de CD audio à environ un 1/22e\* de leur taille initiale.

\* uniquement pour 64 kbit/s

- L'appareil est compatible avec le format ISO 9660 niveau 1/niveau 2, avec les extensions Joliet/Romeo et les multisessions.
- Nombre maximal de :
  - dossiers (albums) : 150 (y compris le répertoire racine et les dossiers vides).
  - fichiers (plages) MP3/WMA et de dossiers contenus sur un disque : 300 (voire moins si des noms de fichier/de dossier contiennent de nombreux caractères).
  - caractères affichables pour un nom de dossier/fichier : 32 (Joliet) ou 64 (Romeo).
- Versions 1.0, 1.1, 2.2, 2.3 et 2.4 des étiquettes ID3 applicables aux fichiers MP3 uniquement. L'étiquette ID3 compte 15/30 caractères (1.0 et 1.1) ou 63/126 caractères (2.2, 2.3 et 2.4). L'étiquette WMA compte 63 caractères.

## Ordre de lecture des fichiers MP3/WMA

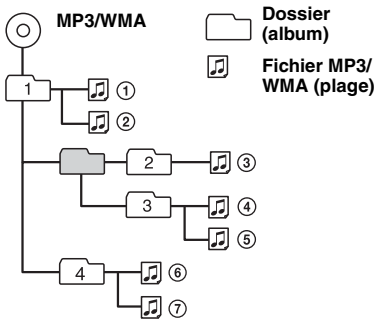

### Remarques

- Lors de l'identification d'un fichier MP3/WMA, veillez à ajouter l'extension « .mp3 »/« .wma » au nom de fichier.
- Lors de la lecture d'un fichier MP3/WMA VBR (Débit variable) ou pendant l'avance/le retour rapide, le temps de lecture écoulé qui s'affiche peut être inexact.
- Lors de l'enregistrement d'un disque en multisession, seule la première plage du premier format de session est reconnue et lue (tout autre format est ignoré). La priorité du format est CD-DA et MP3/WMA.
  - Lorsque la première plage est un CD-DA, seul le CD-DA de la première session est lu.
  - Lorsque la première plage n'est pas un CD-DA, une session MP3/WMA est lue. Si le disque ne contient aucune information dans ces formats, l'indication « NO MUSIC » apparaît.

### Remarques sur les fichiers MP3

- Assurez-vous de finaliser le disque avant de l'utiliser sur l'appareil.
- Il est possible que le son soit intermittent lors de la lecture d'un fichier MP3 à haut débit binaire (par exemple 320 kbit/s).

### Remarques sur les fichiers WMA

- Il n'est pas possible de lire des fichiers compressés sans perte.
- Il n'est pas possible de lire des fichiers protégés par copyright.

## A propos de la fonction Bluetooth

### Qu'est-ce que la technologie Bluetooth ?

- La technologie Bluetooth sans fil est une technologie sans fil à courte portée permettant la communication sans fil de données entre des appareils numériques comme un téléphone mobile et un casque. La technologie Bluetooth sans fil fonctionne dans un rayon de 10 m. La connexion de deux appareils est courante, mais certains appareils peuvent être connectés à plusieurs appareils à la fois.
- Vous n'avez pas besoin d'utiliser un câble de raccordement étant donné que la technologie Bluetooth est une technologie sans fil, il n'est pas non plus nécessaire que les appareils se trouvent face à face, contrairement à la technologie infrarouge. Vous pouvez par exemple utiliser un appareil dans un sac ou une poche.
- La technologie Bluetooth est une norme internationale prise en charge et utilisée par des millions de sociétés à travers le monde.

### Communication Bluetooth

- La technologie sans fil Bluetooth fonctionne dans un rayon d'environ 10 mètres. La portée de communication maximum peut varier selon les obstacles (personne, métal, mur, etc.) ou l'environnement électromagnétique.
- Les conditions suivantes peuvent affecter la sensibilité de la communication Bluetooth :
  - un obstacle, par exemple une personne, un objet métallique ou un mur se trouve entre cet appareil et le périphérique Bluetooth ;
  - un appareil utilisant une fréquence de 2,4 GHz, par exemple un périphérique LAN sans fil, un téléphone sans fil ou un four à micro-ondes est utilisé à proximité de cet appareil.
- Étant donné que les périphériques Bluetooth et les périphériques LAN sans fil (IEEE802.11b/g) utilisent la même fréquence, des interférences en hyperfréquences peuvent survenir et entraîner une dégradation de la vitesse de communication, des parasites ou une connexion non valide si cet appareil est utilisé à proximité d'un périphérique LAN sans fil. En pareil cas, prenez les mesures suivantes :
  - utilisez cet appareil à au moins 10 m du périphérique LAN sans fil ;
  - si cet appareil est utilisé dans un rayon de 10 m par rapport au périphérique LAN sans fil, mettez ce dernier hors tension ;
  - installez cet appareil et le périphérique Bluetooth aussi près que possible l'un de l'autre.
- Les émissions d'hyperfréquences d'un périphérique Bluetooth peuvent perturber le fonctionnement des appareils médicaux électroniques. Mettez cet appareil ainsi que les autres périphériques Bluetooth situés dans les endroits suivants hors tension afin d'éviter tout accident :
  - endroits où du gaz inflammable est présent, dans un hôpital, un train, un avion ou une station service ;

- à proximité de portes automatiques ou d’alarmes incendie.
- Cet appareil prend en charge les capacités de sécurité conformes à la norme Bluetooth pour offrir une connexion sécurisée lors de l’utilisation de la technologie sans fil Bluetooth. Cependant, la sécurité peut être insuffisante selon le réglage. Soyez prudent lorsque vous communiquez au moyen de la technologie sans fil Bluetooth.
- Nous ne pouvons être tenus responsables de la fuite d’informations lors d’une communication Bluetooth.
- La connexion ne peut pas être garantie avec tous les périphériques Bluetooth.
  - Un périphérique doté de la fonction Bluetooth doit être conforme à la norme Bluetooth spécifiée par Bluetooth SIG et être authentifié.
  - Même si le périphérique raccordé est conforme à la norme Bluetooth précédemment mentionnée, certains périphériques risquent de ne pas se connecter ou de ne pas fonctionner correctement, selon leurs caractéristiques ou spécifications.
  - Lors de communications téléphoniques en mains libres, des parasites peuvent se produire, en fonction du périphérique ou de l’environnement de communication.
- Selon le périphérique à connecter, le délai avant le début de la communication peut être plus ou moins long.

### Autres

- Le périphérique Bluetooth peut ne pas fonctionner avec les téléphones mobiles, en fonction des conditions des ondes radio et de l’endroit où l’appareil est utilisé.
- Si vous éprouvez une gêne après avoir utilisé le périphérique Bluetooth, cessez de l’utiliser immédiatement. Si le problème persiste, consultez votre revendeur Sony le plus proche.

Si vous avez des questions ou des problèmes concernant cet appareil qui ne sont pas abordés dans ce mode d’emploi, contactez votre revendeur Sony.

## Entretien

### Remplacement de la pile au lithium de la mini-télécommande

Dans des conditions d’utilisation normales, la pile dure environ 1 an. (En fonction des conditions d’utilisation, sa durée de vie peut être plus courte.)

Lorsque la pile est faible, la portée de la mini-télécommande diminue. Remplacez la pile par une pile au lithium CR2025 neuve. L’utilisation de tout autre type de pile présente un risque d’incendie ou d’explosion.

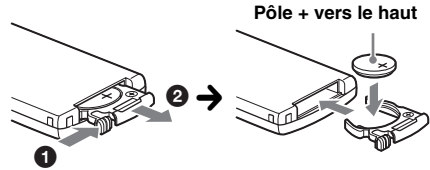

#### Remarques sur la pile au lithium

- Tenez la pile au lithium hors de la portée des enfants. En cas d’ingestion de la pile, consultez immédiatement un médecin.
- Essuyez la pile avec un chiffon sec pour assurer un bon contact.
- Veillez à respecter la polarité lors de l’installation de la pile.
- Ne tenez pas la pile avec des pinces métalliques, car cela pourrait entraîner un court-circuit.

#### ATTENTION

Utilisée de façon incorrecte, la pile peut exploser. Ne pas la recharger, la démonter ni la jeter au feu.

### Remplacement du fusible

Lorsque vous remplacez le fusible, veillez à utiliser un fusible dont l’intensité, en ampères, correspond à la valeur indiquée sur le fusible usagé. Si le fusible saute, vérifiez le branchement de l’alimentation et remplacez-le. Si le nouveau fusible saute également, il est possible que l’appareil soit défectueux. Dans ce cas, consultez votre revendeur Sony le plus proche.

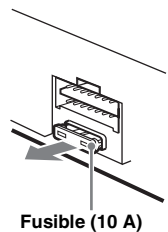

suite à la page suivante →

## Nettoyage des connecteurs

L'appareil peut ne pas fonctionner correctement si les connecteurs entre l'appareil et la façade sont souillés. Pour éviter cette situation, enlevez la façade (page 6) et nettoyez les connecteurs à l'aide d'un coton-tige. N'exercez pas une pression trop forte, sinon les connecteurs peuvent être endommagés.

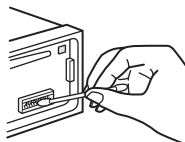

Appareil principal

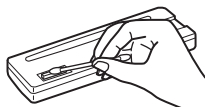

Arrière de la façade

### Remarques

- Pour plus de sécurité, coupez le moteur avant de nettoyer les connecteurs et retirez la clé du contact.
- Ne touchez jamais les connecteurs directement avec les doigts ou avec un objet métallique.

## Retrait de l'appareil

### 1 Retirez le tour de protection.

- 1 Retirez la façade (page 6).
- 2 Insérez les clés de déblocage dans le tour de protection.

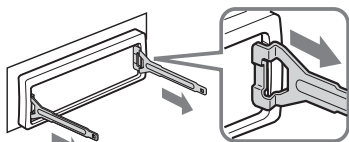

Orientez correctement la clé de déblocage comme illustré.

- 3 Tirez sur les clés de déblocage pour retirer le tour de protection.

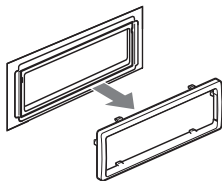

### 2 Retirez l'appareil.

- 1 Insérez simultanément les deux clés de déblocage jusqu'à ce qu'elles émettent un déclic.

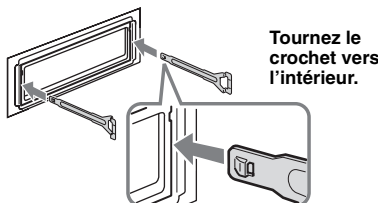

Tournez le crochet vers l'intérieur.

- 2 Tirez sur les clés de déblocage pour extraire l'appareil.

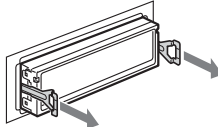

- 3 Faites glisser l'appareil en dehors de son support.

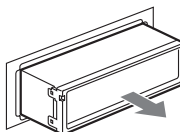

## Spécifications

### Lecteur CD

Rapport signal/bruit : 95 dB  
Réponse en fréquence : 10 à 20 000 Hz  
Pleurage et scintillement : en dessous du seuil mesurable

### Radio

#### FM

Plage de syntonisation : 87,5 à 108,0 MHz  
Borne d'antenne : connecteur d'antenne externe  
Moyenne fréquence : 10,7 MHz/450 kHz  
Sensibilité utile : 9 dBf  
Sélectivité : 75 dB à 400 kHz  
Rapport signal/bruit : 67 B (stéréo), 69 dB (mono)  
Distorsion harmonique à 1 kHz : 0,5 % (stéréo), 0,3 % (mono)

Séparation : 35 dB à 1 kHz  
Réponse en fréquence : 30 à 15 000 Hz

#### MW (PO)/LW (GO)

Plage de syntonisation :  
MW (PO) : 531 à 1 602 kHz  
LW (GO) : 153 à 279 kHz

Borne d'antenne : connecteur d'antenne externe  
Moyenne fréquence : 10,7 MHz/450 kHz  
Sensibilité : MW (PO) : 30 µV, LW (GO) : 40 µV



## Communication sans fil

### Système de communication :

Norme Bluetooth version 2.0

### Sortie :

Norme Bluetooth Power Class 2 (Max. + 4 dBm)

### Portée de communication maximale :

En ligne directe : environ 10 m\*1

### Bande de fréquences :

bande de 2,4 GHz (2,4000 – 2,4835 GHz)

### Méthode de modulation : FHSS

### Profils Bluetooth compatibles\*2 :

A2DP (Advanced Audio Distribution Profile)  
AVRCP (Audio Video Remote Control Profile)  
HFP (Handsfree Profile) 1.0  
HSP (Headset Profile)

\*1 *La portée réelle varie en fonction de nombreux facteurs tels que la présence d'obstacles entre les périphériques, les champs magnétiques autour des fours à micro-ondes, l'électricité statique, la sensibilité de la réception, les performances de l'antenne, le système d'exploitation, les applications logicielles, etc.*

\*2 *Les profils standard Bluetooth sont destinés à la communication Bluetooth entre les périphériques.*

## Amplificateur de puissance

**Sorties :** sorties haut-parleurs (connecteurs de sécurité)

**Impédance des haut-parleurs :** 4 à 8 ohms

**Puissance de sortie maximale :** 52 W × 4 (à 4 ohms)

## Généralités

### Sortie :

Borne de commande de relais d'antenne électrique

### Entrées :

Borne d'entrée de l'antenne :

Prise d'entrée AUX (mini-prise stéréo)

### Commandes de tonalité :

Graves : ± 10 dB à 100 Hz (XPLOD)

Aigus : ± 10 dB à 10 kHz (XPLOD)

### Intensité sonore :

+ 9 dB à 100 Hz

+ 5 dB à 10 kHz

**Alimentation requise :** batterie de véhicule 12 V CC (masse négative)

**Dimensions :** approx. 178 × 50 × 179 mm (l/h/p)

**Dimensions du support :** environ 182 × 53 × 162 mm (l/h/p)

**Poids :** environ 1,2 kg

### Accessoire fourni :

Mini-télécommande : RM-X304

Composants destinés à l'installation et aux raccordements (1 jeu)

Licence de la technologie de codage audio MPEG Layer-3 et des brevets obtenue auprès de Fraunhofer IIS et Thomson.

La conception et les spécifications sont sujettes à modification sans préavis.



- Aucun retardateur de flamme halogéné n'est utilisé dans certaines cartes à circuits imprimés.
- Aucun retardateur de flamme halogéné n'est utilisé dans la composition des coques.
- Du papier est utilisé pour les cales d'emballage.

## Dépannage

La liste de contrôles suivante vous aidera à remédier aux problèmes que vous pourriez rencontrer avec cet appareil.

Avant de passer en revue la liste de contrôles ci-dessous, vérifiez les procédures de raccordement et d'utilisation.

### Généralités

#### L'appareil n'est pas alimenté.

Vérifiez le raccordement. Si tout est en ordre, vérifiez le fusible.

#### L'antenne électrique ne se déploie pas.

L'antenne électrique ne dispose pas d'un boîtier de relais.

#### Aucun son.

- Le volume est trop faible.
- Lorsque la fonction ATT est activée (page 9).
- La position de la commande d'équilibre avant/arrière « FAD » n'est pas réglée sur un système à 2 haut-parleurs.

#### Aucun bip n'est émis.

Le bip est désactivé (page 17).

#### Le contenu de la mémoire a été effacé.

- La touche RESET a été enfoncée.  
→ Recommencez la procédure d'enregistrement dans la mémoire.
- Le cordon d'alimentation ou la batterie a été déconnecté.
- Le cordon d'alimentation n'est pas raccordé correctement.

#### Les stations mémorisées et l'heure sont effacées.

#### Le fusible a sauté.

#### Emission de bruit lorsque la position de la clé de contact est modifiée.

Les fils ne sont pas raccordés correctement au connecteur d'alimentation du véhicule destiné aux accessoires.

suite à la page suivante →

---

### L'affichage disparaît de la fenêtre d'affichage ou il ne s'affiche pas.

- Le régulateur de luminosité est réglé sur « DIM-ON » (page 17).
- L'affichage est désactivé si vous maintenez la touche **(OFF)** enfoncée.
  - Maintenez de nouveau la touche **(OFF)** de l'appareil enfoncée jusqu'à ce que l'affichage apparaisse.
- Les connecteurs sont sales (page 22).

### La fonction arrêt automatique est inopérante.

L'appareil est mis sous tension. La fonction arrêt automatique s'active après la mise hors tension de l'appareil.

→ Mettez l'appareil hors tension.

### Impossible de faire fonctionner la mini-télécommande.

Assurez-vous que la feuille isolante a été retirée (page 5).

---

## Lecture de CD

### Impossible d'introduire le disque.

- Un autre disque est déjà en place.
- Le disque a été introduit de force à l'envers ou dans le mauvais sens.

### La lecture du disque ne commence pas.

- Le disque est défectueux ou sale.
- Les CD-R/CD-RW ne sont pas destinés à un usage audio (page 19).

### Impossible de lire des fichiers MP3/WMA.

Le disque n'est compatible ni avec le format, ni avec la version MP3/WMA (page 19).

### Certains fichiers MP3/WMA exigent un délai plus long que d'autres avant le début de la lecture.

La lecture des types de disques suivants exige un délai de démarrage plus long :

- disques comportant une hiérarchie de dossiers complexe ;
- disques enregistrés en multisession ;
- disques auxquels il est possible d'ajouter des données.

### Les rubriques d'affichage ne défilent pas.

- Pour les disques contenant un grand nombre de caractères, le défilement peut être inopérant.
- « A.SCRL » est réglé sur « OFF ».
  - Réglez « A.SCRL-ON » (page 17).

### Le son saute.

- L'installation est incorrecte.
  - Installez l'appareil suivant un angle de moins de 45° dans un endroit stable de la voiture.
- Le disque est défectueux ou sale.

### Le disque ne s'éjecte pas.

Appuyez sur **▲** (éjecter) (page 9).

---

## Réception radio

### Impossible de capter des stations.

#### Le son comporte des parasites.

- Raccordez un câble de commande d'antenne électrique (bleu) ou un câble d'alimentation d'accessoire (rouge) au câble d'alimentation de l'amplificateur d'antenne de la voiture (uniquement si votre voiture est équipée d'une antenne FM/MW (PO)/LW (GO) intégrée dans la vitre arrière/latérale).
- Vérifiez le raccordement de l'antenne du véhicule.
- L'antenne automatique ne se déploie pas.
  - Vérifiez le raccordement du câble de commande de l'antenne électrique.
- Vérifiez la fréquence.

### Impossible de capter une présélection.

- Enregistrez la fréquence correcte dans la mémoire.
- Le signal capté est trop faible.

### Le réglage automatique des stations est impossible.

- Le réglage du mode de recherche locale est incorrect.
  - La syntonisation s'arrête trop souvent : Réglez « LOCAL-ON » (page 17).
  - La syntonisation ne s'arrête sur aucune station : Réglez « MONO-ON » (page 17).
- Le signal capté est trop faible.
  - Réglez manuellement la fréquence.

### En cours de réception FM, l'indication « ST » clignote.

- Réglez la fréquence correctement.
- Le signal capté est trop faible.
  - Réglez « MONO-ON » (page 17).

### Un programme FM émis en stéréo est entendu en mono.

L'appareil est en mode de réception mono.  
→ Réglez « MONO-OFF » (page 17).

---

## Fonction RDS

### Une recherche (SEEK) commence après quelques secondes d'écoute.

La station ne diffuse pas de programmes de radioguidage (fonction TP désactivée) ou le signal capté est faible.

→ Désactivez TA (page 11).

### Aucun message de radioguidage.

- Activez TA (page 11).
- La station n'émet pas de messages de radioguidage, malgré l'indication TP.
  - Réglez la fréquence pour capter une autre station.

### PTY affiche « - - - - - ».

- La station actuellement captée n'est pas une station RDS.
- Les données RDS n'ont pas été reçues.
- La station ne spécifie pas le type d'émission.

---

## Fonction Bluetooth

---

### Le périphérique à connecter ne détecte pas cet appareil.

- Avant d'effectuer le pairage, réglez cet appareil en mode de veille de pairage.
  - Lorsqu'il est connecté à un périphérique Bluetooth, cet appareil ne peut pas être détecté par un autre périphérique. Désactivez la connexion en cours et recherchez l'appareil à partir de l'autre périphérique.
  - Une fois le pairage du périphérique effectué, activez la sortie du signal Bluetooth (page 14).
- 

### Impossible d'établir la connexion.

- Connectez cet appareil à partir d'un périphérique Bluetooth ou vice versa. La connexion est contrôlée d'un côté (cet appareil ou le périphérique Bluetooth), mais pas des deux.
  - Vérifiez les procédures de pairage et de connexion en vous reportant au manuel de l'autre périphérique, etc., puis effectuez à nouveau cette opération.
- 

### Le volume de la voix du correspondant est faible.

Réglez le niveau de volume.

---

### Il y a de l'écho ou des parasites pendant les conversations téléphoniques.

- Baissez le volume.
- Si les bruits ambiants autres que ceux de la conversation téléphonique sont forts, essayez de les réduire.

Par exemple : si une fenêtre est ouverte et que le bruit du trafic, par exemple, est fort, fermez la fenêtre. Si la climatisation fait beaucoup de bruit, baissez-la.

---

### Le téléphone n'est pas connecté.

Lorsque le son Bluetooth est lu, le téléphone n'est pas connecté, même si vous appuyez sur  (mains libres).  
→ Connectez cet appareil à partir du téléphone.

---

### La qualité sonore du téléphone est mauvaise.

La qualité sonore du téléphone dépend des conditions de réception du téléphone mobile.

→ Déplacez votre véhicule dans un endroit où la réception est meilleure si elle était mauvaise.

---

### Le volume du périphérique audio connecté est faible (élevé).

Le niveau de volume varie d'un périphérique audio à l'autre.

→ Réglez le volume du périphérique audio connecté ou de cet appareil.

---

---

### Le son saute en cours de lecture d'un périphérique audio Bluetooth.

- Réduisez la distance entre l'appareil et le périphérique audio Bluetooth.
  - Si le périphérique audio Bluetooth est rangé dans un étui qui interrompt le signal, sortez-le de cet étui pour l'utiliser.
  - Plusieurs périphériques Bluetooth ou autres périphériques qui émettent des ondes radio sont utilisés à proximité.  
→ Mettez les autres périphériques hors tension.  
→ Réduisez la distance par rapport aux autres périphériques.
  - Le son de la lecture s'interrompt momentanément lorsque la connexion entre cet appareil et le téléphone mobile est en cours. Il ne s'agit pas d'un problème de fonctionnement.
- 

### Impossible de commander le périphérique audio Bluetooth connecté.

Vérifiez que le périphérique audio Bluetooth connecté prend en charge le profil AVRCP.

---

### Certaines fonctions ne sont pas activées.

Vérifiez que le périphérique à connecter prend en charge les fonctions en question.

---

### Un appel commence involontairement.

Le téléphone connecté est réglé pour répondre automatiquement à un appel.



---

### Aucun son n'est émis par les haut-parleurs du véhicule lors d'un appel en mains libres.

Si le son est émis par le téléphone mobile, réglez ce dernier de sorte qu'il émette le son via les haut-parleurs du véhicule.

---

### « OFF BT » apparaît lors de l'initialisation.

Appuyez sur . Appuyez sur la touche  jusqu'à ce que «  » s'éteigne. Initialisez ensuite à nouveau l'appareil.

---

---

## Affichage des erreurs et messages

---

### ERROR

- Le disque est sale ou inséré à l'envers.  
→ Nettoyez le disque ou insérez-le correctement.
  - Un disque vierge a été inséré.
  - Le disque ne peut pas être lu en raison d'un problème.  
→ Insérez-en un autre.
- 

### FAILURE

Les haut-parleurs ne sont pas raccordés correctement.  
→ Reportez-vous au manuel d'installation de ce modèle pour vérifier les raccordements.

---

### L. SEEK +/-

Le mode de recherche locale est activé en cours de syntonisation automatique.

---

suite à la page suivante →

---

**NO AF**

Il n'existe aucune fréquence alternative pour la station actuelle.

→ Appuyez sur (SEEK) -/+ pendant que le nom du service de l'émission clignote. L'appareil commence à rechercher une autre fréquence avec les mêmes données d'identification de programme (PI) (l'indication « PI SEEK » apparaît).

---

**NO INFO**

Les informations textuelles ne sont pas écrites dans le fichier MP3/WMA.

---

**NO MUSIC**

Le disque n'est pas un fichier audio.

→ Insérez un CD musical.

---

**NO NAME**

Aucun nom d'album/de plage n'est écrit dans la plage.

---

**NO TP**

L'appareil continue à rechercher les stations diffusant des messages de radioguidage.

---

**OFFSET**

Il est possible qu'il y ait un problème de fonctionnement.

→ Vérifiez le raccordement. Si le message d'erreur reste affiché, contactez votre revendeur Sony le plus proche.

---

**READ**

L'appareil lit toutes les informations de plage et d'album sur le disque.

→ Attendez que la lecture soit terminée et la lecture commence automatiquement. Selon la structure du disque, cette opération peut prendre plus d'une minute.



---

**PUSH EJT**

Impossible de commander le lecteur CD en raison d'un problème.

→ Appuyez sur ▲ (éjecter) (page 9).

---

«  » ou «  »

Pendant le retour ou l'avance rapide, vous avez atteint le début ou la fin du disque et vous ne pouvez pas aller plus loin.

---

« — »

Le caractère ne peut pas être affiché.

---

**Site d'assistance**

Pour toute question ou pour obtenir les dernières informations d'assistance sur ce produit, visitez le site Web suivant :  
<http://support.sony-europe.com>

Si ces solutions ne permettent pas d'améliorer la situation, contactez votre revendeur Sony le plus proche.

Si vous portez l'appareil à réparer en raison d'un problème de lecture de CD, apportez le disque utilisé au moment où le problème s'est produit.



Si dichiara che l'apparecchio è stato fabbricato in conformità all'art.2, Comma 1 del D.M.28.08.1995 n.548.

Per motivi di sicurezza, assicurarsi di installare il presente apparecchio nel cruscotto dell'auto. Per l'installazione e i collegamenti, consultare il manuale di istruzioni per l'installazione e i collegamenti in dotazione.

**CLASS 1  
LASER PRODUCT**

Questa etichetta è posta nella parte inferiore esterna.

La targhetta indicante la tensione operativa e informazioni simili è situata nella parte inferiore del rivestimento.



Con la presente Sony Corp. dichiara che il modello MEX-BT2500 è conforme ai requisiti essenziali e ad altre disposizioni pertinenti stabilite dalla 1999/5/CE.

Per ulteriori informazioni, accedere al seguente indirizzo URL:  
<http://www.compliance.sony.de/>



**Trattamento del dispositivo elettrico od elettronico a fine vita (applicabile in tutti i paesi dell'Unione Europea e in altri paesi europei con sistema di raccolta differenziata)**

Questo simbolo sul prodotto o sulla confezione indica che il prodotto non deve essere considerato come un normale rifiuto domestico, ma deve invece essere consegnato ad un punto di raccolta appropriato per il riciclo di apparecchi elettrici ed elettronici. Assicurandovi che questo prodotto sia smaltito correttamente, voi contribuirete a prevenire potenziali conseguenze negative per l'ambiente e per la salute che potrebbero altrimenti essere causate dal suo smaltimento inadeguato. Il riciclaggio dei materiali aiuta a conservare le risorse naturali. Per informazioni più dettagliate circa il riciclaggio di questo prodotto, potete contattare l'ufficio comunale, il servizio locale di smaltimento rifiuti oppure il negozio dove l'avete acquistato.

Accessorio utilizzabile: Telecomando

**Avvertenza relativa all'installazione su un'auto sprovvista della posizione ACC (accessoria) sul blocchetto di accensione**

Assicurarsi di impostare la funzione di spegnimento automatico (page 17). In questo modo, l'apparecchio si spegne completamente e in modo automatico dopo l'intervallo di tempo impostato dal relativo spegnimento, per evitare lo scaricamento della pila.

Se non viene impostata la funzione di spegnimento automatico, tenere premuto **(OFF)** fino a quando l'indicazione non scompare ogni volta che si spegne il motore.

Congratulazioni! .....	4
------------------------	---

## Operazioni preliminari

Azzeramento dell'apparecchio .....	5
Preparazione del telecomando a scheda .....	5
Impostazione dell'orologio .....	6
Regolazione del livello di volume di ciascun dispositivo .....	6
Rimozione del pannello anteriore .....	6
Installazione del pannello anteriore .....	7

## Posizione dei comandi e operazioni di base

Unità principale. ....	8
Telecomando a scheda RM-X304. ....	8

## CD

Voci del display .....	10
Riproduzione ripetuta e in ordine casuale. ....	10

## Radio

Memorizzazione e ricezione delle stazioni ...	10
Memorizzazione automatica — BTM ...	10
Memorizzazione manuale. ....	10
Ricezione delle stazioni memorizzate. ....	10
Sintonizzazione automatica .....	11
RDS .....	11
Cenni preliminari .....	11
Impostazione dei modi AF e TA. ....	11
Selezione del modo PTY .....	12
Impostazione del modo CT. ....	12

## Funzione Bluetooth

Operazioni Bluetooth .....	13
Associazione .....	13
Icone Bluetooth .....	14
Connessione .....	14
Per attivare l'uscita del segnale Bluetooth del presente apparecchio .....	14
Connessione a un telefono cellulare. ....	14
Connessione di un dispositivo audio .....	14
Uso della funzione viva voce. ....	15
Ricezione di chiamate .....	15
Come effettuare le chiamate. ....	15
Trasferimento di chiamata .....	15
Streaming musicale. ....	15
Ascolto di musica da un dispositivo audio. ....	15
Uso di un dispositivo audio tramite il presente apparecchio .....	16
Annullamento della registrazione di tutti i dispositivi associati. ....	16

## Altre funzioni

Modifica delle impostazioni audio .....	16
Regolazione del bilanciamento e dell'attenuatore dell'audio	
— BAL/FAD .....	16
Personalizzazione della curva dell'equalizzatore — EQ lite .....	16
Regolazione delle voci di impostazione	
— SET .....	17
Uso di apparecchi opzionali .....	18
Apparecchio audio ausiliare. ....	18

## Informazioni aggiuntive







Precauzioni .....	18
Note sui dischi .....	18
Informazioni sui file MP3/WMA. ....	19
Funzione Bluetooth .....	20
Manutenzione .....	21
Rimozione dell'apparecchio .....	21
Caratteristiche tecniche. ....	22
Guida alla soluzione dei problemi .....	23
Messaggi e indicazioni di errore .....	25

## Congratulazioni!

Complimenti per l'acquisto del presente sistema audio Bluetooth™ Sony. Durante la guida, è possibile utilizzare le funzioni riportate di seguito.

### • Riproduzione di CD

È possibile riprodurre CD-DA (contenenti inoltre CD TEXT\*), CD-R/CD-RW (file MP3/WMA contenenti inoltre registrazioni in multisessione (pagina 19)).

Tipo di disco	Etichetta sul disco	
CD-DA		
MP3 WMA		
		

### • Ricezione radiofonica

- È possibile memorizzare fino a 6 stazioni per banda (FM1, FM2, FM3, MW e LW).
- **BTM** (memorizzazione automatica delle emittenti con sintonia migliore):  
l'apparecchio seleziona le stazioni con il segnale più potente e le memorizza.

### • Servizi RDS

- È possibile utilizzare la stazione FM con RDS (sistema dati radio).

### • Funzione Bluetooth

- Conversazioni vivavoce con il telefono cellulare nell'auto. Con l'apparecchio, è possibile rispondere alle chiamate e ripetere la selezione dei numeri telefonici.
- Streaming di file musicali dal telefono cellulare o dal dispositivo audio portatile.
- Supporto dei profili HFP 1.0, HSP, A2DP e AVRCP.

### • Regolazione audio

- **EQ lite**: è possibile selezionare una delle 6 curve dell'equalizzatore preimpostate.

### • Collegamento di apparecchi ausiliari

Una presa di ingresso AUX nella parte anteriore dell'apparecchio consente il collegamento di un dispositivo audio portatile.

\* Un disco CD TEXT è un CD-DA che include informazioni quali titolo del disco, nome dell'artista e titolo del brano.

Bluetooth e i relativi loghi sono di proprietà di Bluetooth SIG, Inc. L'uso di tali marchi è concesso in licenza a Sony Corporation. Tutti gli altri marchi di fabbrica o marchi di fabbrica registrati sono di proprietà delle rispettive aziende.



Microsoft, Windows Media e il loro Windows sono marchi di fabbrica o marchi registrati di Microsoft Corporation negli Stati Uniti e/o in altri paesi.

### Attenzione

IN NESSUN CASO SONY POTRÀ ESSERE RITENUTA RESPONSABILE DI DANNI ACCIDENTALI, INDIRETTI, CONSEGUENZIALI O DI ALTRI DANNI INCLUSI, SENZA ALCUNA LIMITAZIONE, PERDITE DI PROFITTI, PERDITE DI GUADAGNO, PERDITE DI DATI, PERDITE DELL'UTILIZZO DEL PRODOTTO O DI QUALSIASI APPARECCHIO ASSOCIATO E TEMPI DI FERMO DOVUTI ALL'USO DEL PRESENTE PRODOTTO O DEI RELATIVI COMPONENTI HARDWARE E/O SOFTWARE.

### NOTA IMPORTANTE

Uso sicuro e protetto

Eventuali modifiche o cambiamenti al presente apparecchio non esplicitamente approvati da Sony potrebbero invalidare l'autorizzazione all'uso dell'apparecchio.

Prima di utilizzare il presente prodotto, controllare le eccezioni dovute a requisiti o limitazioni nazionali relative ai dispositivi Bluetooth.

### Guida

Verificare le leggi e le normative che regolano l'uso dei telefoni cellulari e degli apparecchi vivavoce in vigore nelle aree in cui si guida.

Se le condizioni di guida lo richiedono, prestare sempre la totale attenzione alla guida, lasciare la strada e parcheggiare prima di effettuare o rispondere ad una chiamata.

### Connessione ad altri dispositivi

Prima di stabilire la connessione ad altri dispositivi, leggere accuratamente le informazioni sulla sicurezza contenute nelle relative istruzioni per l'uso.



## Esposizione alle radiofrequenze

I segnali RF possono influire su sistemi elettronici in automobili installati in modo errato o schermati in modo non adeguato, quali ad esempio sistemi a iniezione diretta elettronici, sistemi ABS antisbandamento (antiblocco) elettronici, sistemi di controllo della velocità elettronici o sistemi con airbag. Per informazioni sull'installazione o l'assistenza del presente dispositivo, consultare il produttore o i rappresentanti dell'automobile in questione. L'installazione o interventi di manutenzione errati potrebbero risultare pericolosi nonché annullare la garanzia del dispositivo. Consultare il produttore dell'automobile per accertarsi che l'uso del telefono cellulare in automobile non influisca sul sistema elettronico del veicolo.

Verificare regolarmente che tutti gli apparecchi senza fili nell'automobile siano installati e funzionanti correttamente.

## Chiamate di emergenza

Il presente apparecchio vivavoce e il dispositivo elettronico ad esso connesso funzionano tramite reti di segnali radio, cellulari e terrestri nonché tramite una funzione programmata dall'utente. Per questo motivo, non è possibile garantire la connessione in tutte le condizioni.

Non fidare esclusivamente sui dispositivi elettronici per le comunicazioni importanti (quali le chiamate per emergenze mediche).

Per poter effettuare o ricevere le chiamate, è necessario che l'apparecchio vivavoce e il dispositivo elettronico ad esso connesso siano accesi e si trovino in un'area con segnale cellulare sufficientemente potente.

Le chiamate di emergenza potrebbero non venire effettuate in alcune reti cellulari o durante l'uso di servizi di rete e/o funzioni telefoniche specifici. Per ulteriori informazioni, contattare il fornitore di servizi locale.

## Operazioni preliminari

### Azzeramento dell'apparecchio

Prima di utilizzare l'apparecchio per la prima volta, dopo la sostituzione della batteria dell'auto o dopo avere effettuato modifiche ai collegamenti, è necessario azzerare l'apparecchio stesso.

Rimuovere il pannello anteriore, quindi premere il tasto RESET utilizzando un oggetto appuntito, ad esempio una penna a sfera.

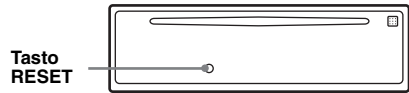

#### Nota

*Premendo il tasto RESET verranno cancellate le impostazioni dell'orologio e alcune funzioni memorizzate.*

### Preparazione del telecomando a scheda

Prima di utilizzare il telecomando a scheda per la prima volta, rimuovere la protezione.

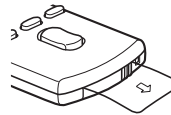

## Impostazione dell'orologio

L'orologio mostra l'indicazione digitale dell'ora in base al sistema delle 24 ore.

- 1 Tenere premuto il tasto di selezione.**  
Viene visualizzato il display di impostazione.
- 2 Premere più volte il tasto di selezione fino a visualizzare "CLOCK-ADJ".**
- 3 Premere (SEEK) +.**  
L'indicazione dell'ora lampeggia.
- 4 Ruotare il tasto di selezione per impostare l'ora e i minuti.**  
Per passare da una cifra all'altra dell'indicazione digitale, premere (DSPL).
- 5 Premere il tasto di selezione.**  
L'impostazione è completata e l'orologio viene attivato.

Per visualizzare l'orologio, premere (DSPL).  
Premere di nuovo (DSPL) per tornare al display precedente.

### Con il telecomando a scheda

Al punto 4, per regolare l'ora e i minuti, premere ↑ o ↓.

### Suggerimento

È possibile regolare l'orologio automaticamente tramite la funzione RDS (pagina 12).

## Regolazione del livello di volume di ciascun dispositivo

Se viene effettuato il collegamento ad un dispositivo audio portatile tramite la connessione Bluetooth o la presa di ingresso AUX, regolare il livello di volume del dispositivo collegato oppure di regolare il livello di volume di ciascun dispositivo collegato nel menu di impostazione del presente apparecchio. Per i dispositivi Bluetooth, consultare la sezione "Regolazione del livello del volume" (pagina 15); per i dispositivi collegati alla presa AUX, consultare la sezione "Regolazione del livello del volume" (pagina 18).

## Rimozione del pannello anteriore

Per evitare il furto dell'apparecchio, è possibile estrarne il pannello anteriore.

### Segnale di avvertimento

Se la chiave di accensione viene impostata sulla posizione OFF senza che il pannello anteriore sia stato rimosso, viene emesso per alcuni secondi un segnale acustico di avvertimento. Tale segnale viene emesso solo se è in uso l'amplificatore incorporato.

- 1 Premere (OFF).**  
L'apparecchio si spegne.
- 2 Premere , quindi estrarlo.**

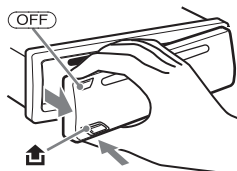

### Note

- Non fare cadere il pannello anteriore né esercitare eccessiva pressione su quest'ultimo e sulla finestra del display.
- Non esporre il pannello anteriore a calore, temperature elevate o umidità. Evitare di lasciarlo all'interno di auto parcheggiate oppure su cruscotti e ripiani posteriori.

## Installazione del pannello anteriore

Inserire la parte **(A)** del pannello anteriore nella parte **(B)** dell'apparecchio, come illustrato, quindi premere il lato sinistro finché non scatta in posizione.

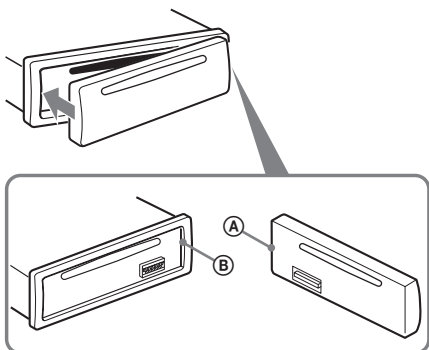

### **Nota**

*Non collocare alcun oggetto sulla superficie interna del pannello anteriore.*

# Posizione dei comandi e operazioni di base

## Unità principale

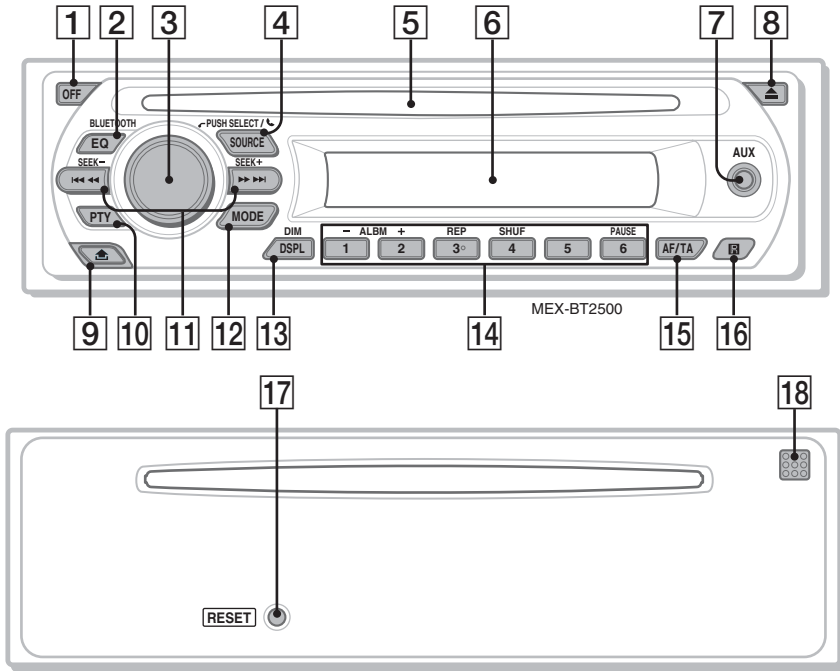

## Telecomando a scheda RM-X304

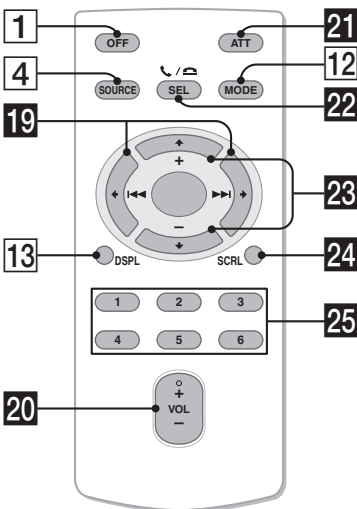

Per ulteriori informazioni, fare riferimento alle pagine indicate. I tasti del telecomando a scheda corrispondenti a quelli dell'apparecchio controllano le stesse funzioni.

- 1 Tasto OFF**  
Per disattivare l'alimentazione; per arrestare la riproduzione della sorgente.
- 2 Tasto EQ (equalizzatore)/BLUETOOTH 16 CD/Radio/audio Bluetooth:**  
Per selezionare un tipo di equalizzatore (XPLD, NATURAL, HARD, UPBEAT, VOCAL, CUSTOM o OFF).  
**Disattivazione alimentazione:**  
Per attivare/disattivare il segnale Bluetooth o effettuare l'associazione.
- 3 Manopola di controllo del volume/tasto di selezione/tasto (vivavoce) 15, 16**  
Per regolare il volume (ruotare); per selezionare le voci di impostazione (premere e ruotare); per rispondere/terminare una chiamata (premere).
- 4 Tasto SOURCE**  
Per attivare l'alimentazione; per cambiare la sorgente (Radio/CD/AUX/audio Bluetooth/telefono Bluetooth).

- 5 Alloggiamento del disco**  
Per inserire il disco (lato etichetta verso l'alto). La riproduzione viene avviata automaticamente.
- 6 Finestra del display**
- 7 Presa di ingresso AUX 18**  
Per collegare un dispositivo audio portatile.
- 8 Tasto ▲ (espulsione)**  
Per estrarre il disco.
- 9 Tasto ⏏ (rilascio pannello anteriore) 6**
- 10 Tasto PTY (tipo di programma) 12**  
Per selezionare il tipo di programma (PTY) nel modo RDS.
- 11 Tasti SEEK -/+**  
**CD:**  
Per saltare i brani (premere); per saltare i brani in modo continuo (premere, quindi premere di nuovo entro 1 secondo e tenere premuto); per fare retrocedere o fare avanzare rapidamente un brano (tenere premuto).  
**Radio:**  
Per sintonizzare le stazioni in modo automatico (premere); per ricercare una stazione manualmente (tenere premuto).  
**Dispositivo audio Bluetooth\*1:**  
Per saltare i brani (premere).
- 12 Tasto MODE 10**  
Per selezionare la banda radio (FM/MW/LW).
- 13 Tasto DSPL (display)/DIM (attenuatore luminosità) 10, 11**  
Per cambiare le voci del display (premere); per modificare la luminosità del display (tenere premuto).
- 14 Tasti numerici**  
**CD:**  
①/②: **ALBM -/+\*2**  
Per saltare gli album (premere); per saltare gli album in modo continuo (tenere premuto).  
③: **REP 10**  
④: **SHUF 10**  
⑥: **PAUSE\*3**  
Per effettuare una pausa durante la riproduzione. Per annullare l'impostazione, premere di nuovo il tasto.  
**Radio:**  
Per ricevere le stazioni memorizzate (premere); per memorizzare le stazioni (tenere premuto).  
**Dispositivo audio Bluetooth\*1:**  
⑥: **PAUSE**  
Per effettuare una pausa durante la riproduzione. Per annullare l'impostazione, premere di nuovo il tasto.

- 15 Tasto AF (frequenze alternative)/TA (notiziari sul traffico) 11**  
Per impostare AF e TA nel modo RDS.

- 16 Ricettore del telecomando a scheda**

- 17 Tasto RESET** (situato dietro al pannello anteriore) 5

- 18 Microfono 15**

**Nota**

*Non coprire il microfono, onde evitare che la funzione vivavoce operi in modo errato.*

I tasti del telecomando a scheda riportati di seguito corrispondono a tasti/funzioni differenti dell'apparecchio. Prima dell'uso, rimuovere la protezione (pagina 5).

- 19 Tasti ← (◀◀)/→ (▶▶)**

Stessa funzione del tasto **(SEEK)** -/+ sull'apparecchio.

- 20 Tasto VOL (volume) +/-**

Per regolare il volume.

- 21 Tasto ATT (attenuazione audio)**

Per attenuare l'audio. Per annullare l'impostazione, premere di nuovo il tasto.

- 22 Tasto SEL (selezione)/**

**⏏ / ▲ (vivavoce)**

Equivale al tasto di selezione sull'apparecchio.

- 23 Tasti ↑ (+)/↓ (-)**

Per controllare il CD. Stessa funzione dei tasti ①/② (ALBM -/+) sull'apparecchio.

- 24 Tasto SCRL (scorrimento) 10**

Per scorrere le voci del display.

- 25 Tasti numerici**

Per ricevere le stazioni memorizzate (premere); per memorizzare le stazioni (tenere premuto).

\*1 Quando è collegato un dispositivo audio Bluetooth (che supporta il profilo AVRCP della tecnologia Bluetooth). A seconda del dispositivo, alcune operazioni potrebbero non essere disponibili.

\*2 Se viene riprodotto un file MP3/WMA.

\*3 Durante la riproduzione con il presente apparecchio.

**Nota**

*Se l'apparecchio viene spento e il display disattivato, non è possibile controllarlo mediante il telecomando a scheda a meno che non venga premuto **(SOURCE)** sull'apparecchio o che non venga inserito un disco per accendere l'apparecchio stesso.*

**Suggerimento**

*Per ulteriori informazioni su come sostituire la pila, vedere "Sostituzione della pila al litio del telecomando a scheda" a pagina 21.*

## Voci del display

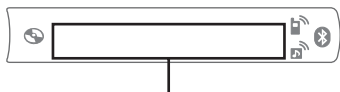

Numero del brano/Tempo di riproduzione trascorso, Nome del disco/dell'artista, Numero dell'album\*<sup>1</sup>, Nome dell'album, Nome del brano, Informazioni di testo\*<sup>2</sup>, Orologio

\*<sup>1</sup> Il numero dell'album viene visualizzato solo quando si cambia album.

\*<sup>2</sup> Durante la riproduzione di un file MP3, viene visualizzato il tag ID3; durante la riproduzione di un file WMA, viene visualizzato il tag WMA.

Per cambiare la voce del display, premere **(DSPL)**; per scorrere le voci del display, impostare "A.SCRL-ON" (pagina 17).

### Suggerimento

Le voci visualizzate potrebbero non corrispondere, a seconda del tipo di disco, del formato di registrazione e delle impostazioni effettuate. Per ulteriori informazioni sui file MP3/WMA, vedere a pagina 19.

## Riproduzione ripetuta e in ordine casuale

**1** Durante la riproduzione, premere più volte **(3)** (REP) o **(4)** (SHUF) fino a visualizzare l'impostazione desiderata.

Selezionare	Per riprodurre
<b>↶ TRACK</b>	un brano in modo ripetuto.
<b>↶ ALBUM*</b>	un album in modo ripetuto.
<b>SHUF ALBUM*</b>	un album in modo casuale.
<b>SHUF DISC</b>	un disco in modo casuale.

\* Se viene riprodotto un file MP3/WMA.

Per tornare al modo di riproduzione normale, selezionare "↶ OFF" o "SHUF OFF".

## Memorizzazione e ricezione delle stazioni

### Attenzione

Per la sintonizzazione delle stazioni durante la guida, utilizzare la funzione BTM (memorizzazione automatica delle emittenti con sintonia migliore) per evitare incidenti.

## Memorizzazione automatica

### — BTM

**1** Premere più volte **(SOURCE)** fino a visualizzare "TUNER".

Per cambiare la banda, premere più volte **(MODE)**. È possibile selezionare FM1, FM2, FM3, MW o LW.

**2** Tenere premuto il tasto di selezione.

Viene visualizzato il display di impostazione.

**3** Premere più volte il tasto di selezione fino a visualizzare "BTM".

**4** Premere **(SEEK) +**.

L'apparecchio memorizza le stazioni in corrispondenza dei tasti numerici in base all'ordine delle frequenze.

Quando l'impostazione è stata memorizzata, viene emesso un segnale acustico.

## Memorizzazione manuale

**1** Durante la ricezione della stazione che si desidera memorizzare, tenere premuto un tasto numerico (da **(1)** a **(6)**) fino a visualizzare "MEMORY".

L'indicazione del tasto numerico viene visualizzata nel display.

### Nota

Se un'altra stazione viene memorizzata in corrispondenza dello stesso tasto numerico, la stazione memorizzata in precedenza viene sostituita.

### Suggerimento

Se viene memorizzata una stazione RDS, viene memorizzata anche l'impostazione AF/TA (pagina 11).

## Ricezione delle stazioni memorizzate

**1** Selezionare la banda, quindi premere un tasto numerico (da **(1)** a **(6)**).

## Sintonizzazione automatica

### 1 Selezionare la banda, quindi premere (SEEK) -/+ per ricercare la stazione.

La ricerca si arresta non appena l'apparecchio riceve una stazione. Ripetere questa procedura fino alla ricezione della stazione desiderata.

#### Suggerimento

Se si conosce la frequenza della stazione che si desidera ascoltare, tenere premuto (SEEK) -/+ per individuare la frequenza approssimativa, quindi premere più volte (SEEK) -/+ per sintonizzarsi esattamente sulla frequenza desiderata (sintonizzazione manuale).

## RDS

### Cenni preliminari

RDS (sistema dati radio) è un servizio che consente alle stazioni radio FM di trasmettere informazioni digitali aggiuntive oltre al normale segnale in radiofrequenza.

### Voci del display

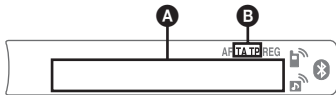

- A** Frequenza\*1 (nome del servizio dei programmi), numero di preselezione, orologio, dati RDS
- B** TA/TP\*2

\*1 Durante la ricezione della stazione RDS, "\*" è visualizzato a sinistra dell'indicazione della frequenza.

\*2 "TA" lampeggia durante la ricezione di notiziari sul traffico. "TP" si illumina durante la ricezione di una stazione che fornisce programmi sul traffico.

Per cambiare le voci del display **A**, premere (DSPL).

### Servizi RDS

Il presente apparecchio fornisce i servizi RDS in modo automatico come segue:

#### AF (frequenze alternative)

Consente di selezionare e sintonizzare di nuovo la stazione con il segnale più potente. Utilizzando questa funzione, è possibile riprodurre in modo continuo lo stesso programma durante un viaggio di lunga durata, senza la necessità di sintonizzare di nuovo la stessa stazione manualmente.

**TA** (notiziari sul traffico)/**TP** (programma sul traffico)

Fornisce le informazioni o i programmi correnti relativi al traffico. Qualsiasi informazione o programma ricevuto interrompe la riproduzione della sorgente selezionata.

#### PTY (tipi di programma)

Consente di visualizzare il tipo di programma in fase di ricezione, nonché di ricercare il tipo di programma selezionato.

#### CT (ora)

L'orologio viene regolato mediante i dati CT della trasmissione RDS.

#### Note

- È possibile che non tutte le funzioni RDS siano disponibili, a seconda del paese o della regione.
- La funzione RDS non è disponibile quando il segnale è troppo debole o se la stazione sintonizzata non trasmette dati RDS.

## Impostazione dei modi AF e TA

### 1 Premere più volte (AF/TA) fino a visualizzare l'impostazione desiderata.

Selezionare	Per
<b>AF-ON</b>	attivare AF e disattivare TA.
<b>TA-ON</b>	attivare TA e disattivare AF.
<b>AF, TA-ON</b>	attivare entrambi i modi AF e TA.
<b>AF, TA-OFF</b>	disattivare entrambi i modi AF e TA.

### Memorizzazione di stazioni RDS con impostazione AF e TA

È possibile preselezionare le stazioni RDS insieme all'impostazione AF/TA. Se viene utilizzata la funzione BTM, vengono memorizzate solo le stazioni RDS con la stessa impostazione AF/TA.

Se si utilizza il modo di preselezione manuale, è possibile preselezionare le stazioni RDS e non RDS con impostazioni AF/TA distinte.

1 Impostare AF/TA, quindi memorizzare la stazione mediante la funzione BTM o manualmente.

continua alla pagina successiva →

## Preimpostazione del volume dei notiziari sul traffico

È possibile preimpostare il livello del volume dei notiziari sul traffico in modo da poterli udire chiaramente.

- 1 Ruotare la manopola di controllo del volume per regolare il livello di volume.
- 2 Tenere premuto (AF/TA) fino a visualizzare "TA".

## Ricezione dei notiziari di emergenza

Se è attivato il modo AF o TA, gli annunci di emergenza interrompono automaticamente la riproduzione della sorgente selezionata.

## Mantenimento di un programma regionale — REG

Quando la funzione AF è attivata: le impostazioni predefinite dell'apparecchio limitano la ricezione a una regione specifica, in modo che la stazione sintonizzata non venga sostituita da una stazione regionale dal segnale più potente.

Se si intende lasciare tale area di ricezione regionale, impostare "REG-OFF" nelle impostazioni durante la ricezione FM (pagina 17).

### Nota

Questa funzione non è disponibile nel Regno Unito e in altre aree.

## Funzione Local Link (solo per il Regno Unito)

Questa funzione consente di selezionare altre stazioni locali della stessa area, anche se non sono memorizzate in corrispondenza dei tasti numerici.

- 1 Durante la ricezione FM, premere un tasto numerico (da ① a ⑥) in corrispondenza del quale è memorizzata una stazione locale.
- 2 Entro 5 secondi, premere nuovamente il tasto numerico della stazione locale. Ripetere questa procedura fino alla ricezione della stazione locale.

## Selezione del modo PTY

- 1 Premere (PTY) durante la ricezione FM.



Se la stazione sta trasmettendo dati PTY, viene visualizzato il nome del tipo di programma corrente.

- 2 Premere più volte (PTY) fino a quando non viene visualizzato il tipo di programma desiderato.

- 3 Premere (SEEK) -/+.

L'apparecchio avvia la ricerca di una stazione che trasmette il tipo di programma selezionato.

## Tipi di programma

**NEWS** (Notiziario), **AFFAIRS** (Attualità), **INFO** (Informazioni), **SPORT** (Sport), **EDUCATE** (Educazione), **DRAMA** (Teatro), **CULTURE** (Cultura), **SCIENCE** (Scienza), **VARIED** (Vari), **POP M** (Musica pop), **ROCK M** (Musica rock), **EASY M** (Musica leggera), **LIGHT M** (Classica leggera), **CLASSICS** (Classica), **OTHER M** (Altri tipi di musica), **WEATHER** (Meteo), **FINANCE** (Finanza), **CHILDREN** (Programmi per bambini), **SOCIAL A** (Sociale), **RELIGION** (Religione), **PHONE IN** (Chat show), **TRAVEL** (Viaggi), **LEISURE** (Divertimento e tempo libero), **JAZZ** (Musica jazz), **COUNTRY** (Musica country), **NATION M** (Musica nazionale), **OLDIES** (Musica anni 50/60), **FOLK M** (Musica folk), **DOCUMENT** (Documentari)

### Nota

Non è possibile utilizzare questa funzione in paesi/regioni in cui non sono disponibili i dati PTY.

## Impostazione del modo CT

- 1 Impostare "CT-ON" nelle impostazioni (pagina 17).

### Nota

- La funzione CT potrebbe non essere disponibile anche durante la ricezione di una stazione RDS.
- L'ora impostata mediante la funzione CT e l'ora corrente potrebbero non corrispondere.



## Funzione Bluetooth

### Operazioni Bluetooth

Per utilizzare la funzione Bluetooth, attenersi alla seguente procedura.

#### 1 Associazione:

Quando si stabilisce la connessione di dispositivi Bluetooth per la prima volta, è necessario che questi ultimi si registrino reciprocamente. Questa operazione è denominata "associazione" e deve essere effettuata solo la prima volta, in quanto alla successiva connessione il presente apparecchio e gli altri dispositivi si riconoscono in modo automatico. È possibile effettuare l'associazione per un massimo di 8 dispositivi. A seconda del dispositivo, potrebbe essere necessario immettere un codice di protezione ad ogni connessione.

#### 2 Connessione

Talvolta, una volta effettuata l'associazione, è possibile connettersi automaticamente. Per utilizzare il dispositivo in seguito al completamento dell'associazione, avviare la connessione.

#### 3 Funzione vivavoce/Streaming musicale

Una volta stabilita la connessione, è possibile effettuare chiamate a telefoni cellulari e ascoltare brani musicali.

## Associazione

Innanzitutto, procedere alla registrazione ("associazione") di un dispositivo Bluetooth (telefono cellulare e così via) e del presente apparecchio. È possibile effettuare l'associazione per un massimo di 8 dispositivi. Una volta effettuata l'associazione, non è necessario ripetere l'operazione.

#### 1 Premere **OFF**.

Accertarsi che vengano visualizzati l'orologio o la dimostrazione.

Se in seguito all'impostazione della funzione di spegnimento automatico l'apparecchio si spegne e il display scompare, tenere premuto **OFF** per riattivare l'alimentazione.

#### 2 Collocare il dispositivo Bluetooth entro 1 m di distanza dal presente apparecchio.

#### 3 Tenere premuto **EQ/BLUETOOTH** finché l'indicazione "📶" non lampeggia (circa 7 secondi).

L'apparecchio entra nel modo di attesa dell'associazione.



lampeggia

#### 4 Impostare il dispositivo Bluetooth affinché ricerchi il presente apparecchio.

Nel display del dispositivo di connessione viene visualizzato un elenco dei dispositivi rilevati. Il presente apparecchio viene denominato "XPLOD" nel display del dispositivo di connessione.

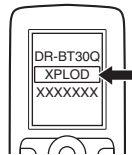

#### 5 Se sul dispositivo di connessione viene richiesta l'immissione di un codice di protezione\*, immettere il codice "0000".

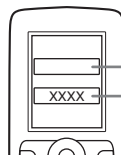

Immettere il codice di protezione. "0000"

Sull'apparecchio e sul dispositivo Bluetooth vengono memorizzate le reciproche informazioni, quindi, una volta effettuata l'associazione, l'apparecchio è pronto per la connessione al dispositivo.



"📶" lampeggia, quindi rimane acceso al completamento dell'associazione.

#### 6 Impostare il dispositivo Bluetooth per la connessione al presente apparecchio.

"📶" o "📶" vengono visualizzati quando la connessione è stabilita.



\* È possibile che il codice di protezione venga denominato "codice di accesso", "codice PIN", "numero PIN" o "password" e così via, a seconda del dispositivo.

#### Nota

Il modo di attesa dell'associazione non viene rilasciato finché la connessione non è stabilita.

## Icone Bluetooth

Sul presente apparecchio vengono utilizzate le seguenti icone.

	accesa: segnale Bluetooth attivo lampeggiante: modo di attesa dell'associazione spenta: segnale Bluetooth non attivo
	accesa: connessione stabilita lampeggiante: correttamente spenta: connessione in corso nessuna connessione
	accesa: connessione stabilita lampeggiante: correttamente spenta: connessione in corso nessuna connessione

## Connessione

Se la procedura di associazione è già stata effettuata, iniziare le operazioni a partire da questo punto.

### Per attivare l'uscita del segnale Bluetooth del presente apparecchio

Per utilizzare la funzione Bluetooth, attivare l'uscita del segnale Bluetooth del presente apparecchio.

- 1 Con l'apparecchio spento, tenere premuto (EQ/BLUETOOTH) finché “” non si accende (circa 3 secondi).

La ricezione del segnale Bluetooth è attivata.





### Connessione a un telefono cellulare

- 1 Accertarsi che entrambi l'apparecchio e il telefono cellulare siano impostati per la ricezione del segnale Bluetooth.
- 2 Effettuare la connessione al presente apparecchio utilizzando il telefono cellulare.

“” viene visualizzato quando la connessione è stabilita.



### Connessione all'ultimo telefono cellulare connesso a partire dall'apparecchio

- 1 Accertarsi che entrambi l'apparecchio e il telefono cellulare siano impostati per la ricezione del segnale Bluetooth.
- 2 Premere più volte (SOURCE) fino a visualizzare “BT PHONE”.
- 3 Premere  (vivavoce). “” lampeggia nel corso del tentativo di connessione. Quindi, “” rimane acceso quando la connessione è stabilita.

#### Nota

*Durante l'uso della funzione di streaming audio Bluetooth, non è possibile stabilire la connessione dal presente apparecchio al telefono cellulare. Effettuare la connessione dal telefono cellulare all'apparecchio. È possibile che sull'audio di riproduzione venga udito il rumore della connessione.*

#### Suggerimento



*Con il segnale Bluetooth attivo: attivando la chiave di accensione, il presente apparecchio si connette di nuovo automaticamente all'ultimo telefono cellulare connesso. La connessione automatica dipende inoltre dalle specifiche del telefono cellulare. Se il presente apparecchio non si riconnette automaticamente, procedere manualmente.*

### Connessione di un dispositivo audio

- 1 Accertarsi che entrambi l'apparecchio e il dispositivo audio siano impostati per la ricezione del segnale Bluetooth.
- 2 Effettuare la connessione al presente apparecchio utilizzando il dispositivo audio.  
“” viene visualizzato quando la connessione è stabilita.



### Connessione all'ultimo dispositivo audio connesso tramite l'apparecchio

- 1 Accertarsi che entrambi l'apparecchio e il dispositivo audio siano impostati per la ricezione del segnale Bluetooth.
- 2 Premere più volte (SOURCE) fino a visualizzare “BT AUDIO”.
- 3 Premere (6). “” lampeggia nel corso del tentativo di connessione. Quindi, “” rimane acceso quando la connessione è stabilita.

### Ricezione di chiamate

Quando si riceve una chiamata, dai diffusori dell'auto viene emesso un tono di chiamata. Innanzitutto, verificare che il presente apparecchio e il telefono cellulare siano connessi.

#### 1 Alla ricezione di una chiamata, premere (vivavoce).

La chiamata telefonica viene avviata.

### Per terminare una chiamata

Premere di nuovo  (vivavoce).

Per rifiutare una chiamata in entrata, tenere premuto  (vivavoce) per 2 secondi.

#### Nota

Il microfono dell'apparecchio si trova sul retro del pannello anteriore (pagina 9). Non coprire il microfono con nastri e simili.

### Come effettuare le chiamate

Per effettuare le chiamate dal presente apparecchio, è possibile utilizzare solo la funzione di ripetizione della selezione dei numeri telefonici.

#### 1 Premere più volte fino a visualizzare "BT PHONE".

#### 2 Tenere premuto (vivavoce) per almeno 3 secondi.

La chiamata telefonica viene avviata.

### Per terminare una chiamata

Premere di nuovo  (vivavoce).

Per effettuare una chiamata a un altro telefono, utilizzare il telefono cellulare, quindi eseguire il trasferimento di chiamata.

Per ulteriori informazioni sul trasferimento di chiamata, consultare quanto segue.

### Trasferimento di chiamata

Per attivare o disattivare il dispositivo appropriato (apparecchio/telefono cellulare), attenersi a quanto riportato di seguito.

#### 1 Tenere premuto (vivavoce) oppure utilizzare il telefono cellulare.

Per ulteriori informazioni sul funzionamento del telefono cellulare, consultare il relativo manuale.

#### Nota

A seconda del telefono cellulare in uso, è possibile che la connessione vivavoce venga interrotta durante il tentativo di trasferimento di chiamata.

### Ascolto di musica da un dispositivo audio

Se il dispositivo audio supporta il profilo A2DP (Advanced Audio Distribution Profile) della tecnologia Bluetooth, è possibile ascoltare la musica proveniente da tale dispositivo utilizzando il presente apparecchio.

#### 1 Abbassare il volume sul presente apparecchio.

#### 2 Premere più volte fino a visualizzare "BT AUDIO".

#### 3 Avviare la riproduzione sul dispositivo audio.

#### 4 Regolare il volume sul presente apparecchio.

### Regolazione del livello del volume

Il livello del volume è regolabile per intervenire sulle differenze fra l'apparecchio e il dispositivo audio Bluetooth.

#### 1 Avviare la riproduzione del dispositivo audio Bluetooth ad un volume moderato.

#### 2 Impostare sull'apparecchio il consueto volume di ascolto.

#### 3 Premere più volte il tasto di selezione fino a visualizzare "BT AU", quindi regolare il livello di ingresso del volume (da -8 dB a +18 dB) ruotando la manopola di controllo del volume.

## Uso di un dispositivo audio tramite il presente apparecchio

Se il dispositivo audio supporta il profilo AVRCP (Audio Video Remote Control Profile) della tecnologia Bluetooth, è possibile eseguire le operazioni riportate di seguito sul presente apparecchio (il funzionamento varia in base al dispositivo audio).

Per	Premere
Riprodurre	(⏸) (PAUSE) sul presente apparecchio.
Effettuare una pausa	(⏸) (PAUSE)* sul presente apparecchio.
Saltare i brani	SEEK -/+ (⏮/⏭) [una volta per ogni brano]

\* A seconda del dispositivo, potrebbe essere necessario premere il tasto due volte.

Le operazioni diverse da quelle descritte sopra, devono essere eseguite sul dispositivo audio.

### Nota

Anche se si cambia sorgente sul presente apparecchio, la riproduzione del dispositivo audio non viene arrestata.

### Suggerimento

È possibile connettere un telefono cellulare che supporti il profilo A2DP (Advanced Audio Distribution Profile) come dispositivo audio mediante cui ascoltare la musica.

## Annullamento della registrazione di tutti i dispositivi associati

- 1 Premere (OFF).  
L'apparecchio si spegne.
- 2 Se “⊗” si accende, tenere premuto (EQ/BLUETOOTH) finché “⊗” non si spegne.
- 3 Tenere premuto il tasto di selezione.
- 4 Premere più volte il tasto di selezione fino a visualizzare “BT INIT”.
- 5 Premere (SEEK) +.  
L'inizializzazione viene avviata.  
L'annullamento della registrazione di tutti i dispositivi richiede 8 secondi. Non disattivare l'alimentazione durante il lampeggiamento di “INITIAL”.

## Altre funzioni

### Modifica delle impostazioni audio

#### Regolazione del bilanciamento e dell'attenuatore dell'audio

##### — BAL/FAD

#### 1 Premere più volte il tasto di selezione fino a visualizzare “BAL” o “FAD”.

La voce cambia come riportato di seguito:

LOW\*1 → HI\*1 → BAL (sinistra-destra) → FAD (anteriore-posteriore) → AUX\*2 → BT AU\*3

\*1 Se è attivata la funzione EQ lite (pagina 16).

\*2 Se è attivata la sorgente AUX (pagina 18).

\*3 Se è attivata la sorgente audio Bluetooth (pagina 15).

#### 2 Ruotare il tasto di selezione per regolare la voce selezionata.

Dopo 3 secondi, l'impostazione è completata e il display torna al modo di riproduzione/ ricezione normale.

#### Con il telecomando a scheda

Al punto 2, per regolare la voce selezionata, premere ←, ↑, → o ↓.

#### Personalizzazione della curva dell'equalizzatore — EQ lite

L'impostazione “CUSTOM” di EQ lite consente di personalizzare le impostazioni dell'equalizzatore.

#### 1 Selezionare una sorgente, quindi premere più volte (EQ) per selezionare “CUSTOM”.

#### 2 Premere più volte il tasto di selezione fino a visualizzare “LOW” o “HI”.

#### 3 Ruotare il tasto di selezione per regolare la voce selezionata.

Il livello del volume può essere regolato per unità di 1 dB da -10 dB a +10 dB.



Ripetere i punti 2 e 3 per regolare la curva dell'equalizzatore.

Per ripristinare la curva dell'equalizzatore impostata in fabbrica, tenere premuto il tasto di selezione prima del completamento dell'impostazione.

Dopo 3 secondi, l'impostazione è completata e il display torna al modo di riproduzione/ ricezione normale.

#### **Suggerimento**

È possibile regolare anche altri tipi di equalizzatore.

#### **Con il telecomando a scheda**

Al punto 3, per regolare la voce selezionata, premere

←, ↑, → o ↓.

## Regolazione delle voci di impostazione — SET

### **1 Tenere premuto il tasto di selezione.**

Viene visualizzato il display di impostazione.

### **2 Premere più volte il tasto di selezione fino a visualizzare la voce desiderata.**

### **3 Ruotare il tasto di selezione per selezionare l'impostazione (ad esempio "ON" o "OFF").**

### **4 Tenere premuto il tasto di selezione.**

L'impostazione è completata e il display torna al modo di riproduzione/ricezione normale.

#### **Nota**

Le voci visualizzate sono diverse, a seconda della sorgente e dell'impostazione.

#### **Con il telecomando a scheda**

Al punto 3, per selezionare l'impostazione, premere

← o →.

È possibile impostare le seguenti voci (per ulteriori informazioni, consultare la pagina di riferimento):

“●” indica le impostazioni predefinite.

---

#### **CLOCK-ADJ** (regolazione dell'orologio)

(pagina 6)

---

#### **CT** (ora)

Per impostare “CT-ON” o “CT-OFF” (●) (pagina 11, 12).

---

#### **BEEP**

Per impostare “BEEP-ON” (●) o “BEEP-OFF”.

---

#### **AUX-A**\*1 (audio AUX)

Per attivare la visualizzazione della sorgente “AUX-A-ON” (●) o “AUX-A-OFF” (pagina 18).

---

#### **A.OFF** (spegnimento automatico)

Per attivare lo spegnimento automatico allo scadere di un intervallo di tempo desiderato dallo spegnimento dell'apparecchio: “A.OFF-NO” (●), “A.OFF-30S (secondi)”, “A.OFF-30M (minuti)” o “A.OFF-60M (minuti)”.

---

#### **DEMO**\*1 (dimostrazione)

Per impostare “DEMO-ON” (●) o “DEMO-OFF”.

---

---

#### **DIM** (attenuatore di luminosità)

Consente di modificare la luminosità del display.

– “DIM-ON”: per ridurre la luminosità del display.

– “DIM-OFF” (●): per disattivare l'attenuatore di luminosità.

---

#### **A.SCRL** (scorrimento automatico)

Per fare scorrere in modo automatico la voce visualizzata composta da molti caratteri quando viene modificato l'album/il brano.

– “A.SCRL-ON” (●): per attivare lo scorrimento.

– “A.SCRL-OFF”: per disattivare lo scorrimento.

---

#### **LOCAL** (modo di ricerca locale)

– “LOCAL-ON”: per sintonizzarsi solo su stazioni con segnali più potenti.

– “LOCAL-OFF” (●): per sintonizzarsi su stazioni con ricezione normale.

---

#### **MONO** (modo monofonico)\*2

Per migliorare la ricezione FM, selezionare il modo di ricezione monofonico.

– “MONO-ON”: per ascoltare le trasmissioni stereo nel modo monofonico.

– “MONO-OFF” (●): per ascoltare le trasmissioni stereo nel modo stereo.

---

#### **REG**\*2 (regionale)

Per impostare “REG-ON” (●) o “REG-OFF” (pagina 12).

---

#### **LOUD** (enfasi dei bassi)

Per consentire un ascolto più chiaro a livelli di volume ridotti.

– “LOUD -ON”: per enfatizzare i bassi e gli acuti.

– “LOUD -OFF” (●): per non enfatizzare i bassi e gli acuti.

---

#### **BTM** (pagina 10)

---

#### **BT INIT**\*1 (pagina 16)

---

\*1 Se l'apparecchio è spento.

\*2 Durante la ricezione FM.

### Apparecchio audio ausiliare

Collegando un dispositivo audio portatile opzionale alla prese di ingresso AUX (minipresa stereo) sull'apparecchio e quindi selezionando la sorgente, è possibile ascoltare l'audio del dispositivo portatile mediante i diffusori dell'auto. Il livello del volume è regolabile per intervenire sulle differenze fra l'apparecchio e il dispositivo audio portatile. Seguire la seguente procedura:

### Collegamento del dispositivo audio portatile

- 1 Spegner il dispositivo audio portatile.
- 2 Abbassare il volume sull'apparecchio.
- 3 Effettuare il collegamento all'apparecchio.

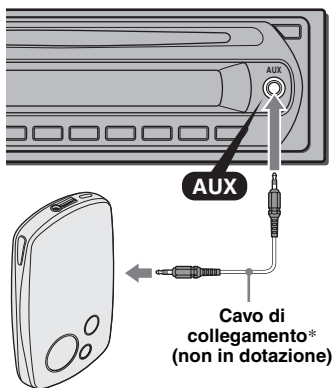

\* Assicurarsi di utilizzare una spina dritta.

### Regolazione del livello del volume

Regolare il volume di ogni apparecchio audio collegato prima della riproduzione.

- 1 Abbassare il volume sull'apparecchio.
- 2 Premere più volte (SOURCE) fino a visualizzare "AUX". Viene visualizzato "FRONT IN".
- 3 Avviare la riproduzione del dispositivo audio portatile ad un volume moderato.
- 4 Impostare sull'apparecchio il consueto volume di ascolto.
- 5 Premere più volte il tasto di selezione fino a visualizzare "AUX", quindi regolare il livello di ingresso del volume (da -8 dB a +18 dB) ruotando la manopola di controllo del volume.

### Precauzioni

- Se l'auto è stata parcheggiata in un luogo esposto a luce solare diretta, attendere che l'apparecchio si raffreddi prima di utilizzarlo.
- L'antenna elettrica si estende automaticamente durante il funzionamento dell'apparecchio.

### Formazione di condensa

Nei giorni di pioggia o in zone estremamente umide, è possibile che all'interno delle lenti e del display dell'apparecchio si formi della condensa. Di conseguenza, l'apparecchio potrebbe non funzionare correttamente. In tal caso, rimuovere il disco e attendere per circa un'ora fino a quando l'umidità non sia evaporata completamente.

### Per mantenere una qualità audio elevata

Prestare attenzione a non versare bibite o altri liquidi sull'apparecchio o sui dischi.

### Note sui dischi

- Per mantenere puliti i dischi, non toccarne la superficie. Afferrare i dischi dal bordo.
- Riporre i dischi nell'apposita custodia o nell'apposito contenitore quando non vengono utilizzati.
- Non esporre i dischi a calore o a temperature elevate. Evitare di lasciarli all'interno di auto parcheggiate oppure su cruscotti e ripiani posteriori.
- Non incollare etichette né utilizzare dischi con residui di colla o inchiostro. Se vengono utilizzati questi tipi di disco, i residui possono causare l'arresto del disco, provocando problemi di funzionamento o rovinando il disco stesso.



- Non utilizzare dischi su cui sono applicati etichette o adesivi. Utilizzando tali dischi, è possibile che si verifichino i seguenti problemi di funzionamento:
  - Impossibilità di estrarre il disco (staccandosi dal disco, l'etichetta o l'adesivo causano l'inceppamento del meccanismo di espulsione).
  - Impossibilità di leggere correttamente i dati audio (ad esempio, la riproduzione salta oppure è impossibile riprodurre) poiché il restringimento dovuto al calore dell'etichetta o dell'adesivo ha provocato la deformazione del disco.

- Non riprodurre dischi dalla forma irregolare (ad esempio a forma di cuore, quadrato o stella) con questo apparecchio, onde evitare problemi di funzionamento all'apparecchio stesso. Non utilizzare questo genere di dischi.
- Non è possibile riprodurre CD da 8 cm.
- Prima della riproduzione, pulire i dischi con un panno apposito disponibile in commercio. Pulire il disco procedendo dal centro verso l'esterno. Non utilizzare solventi quali benzene, acquaragia, detersivi disponibili in commercio o spray antistatici per dischi analogici.



## Note sui dischi CD-R/CD-RW

- È possibile che alcuni CD-R/CD-RW (a seconda dell'apparecchio utilizzato per la registrazione o delle condizioni del disco) non possano essere riprodotti mediante il presente apparecchio.
- Non è possibile riprodurre dischi CD-R/CD-RW non finalizzati.

## Dischi audio codificati mediante tecnologie di protezione dei diritti d'autore

Questo prodotto è stato progettato per la riproduzione di dischi conformi allo standard CD (Compact Disc).

Recentemente, alcune case discografiche hanno lanciato sul mercato vari dischi audio codificati mediante tecnologie di protezione dei diritti d'autore. Si noti che alcuni di questi dischi non sono conformi allo standard CD e pertanto non è possibile riprodurli utilizzando il presente prodotto.

## Nota sui DualDisc

Un DualDisc è un disco a due lati che abbinava materiale registrato su DVD su un lato e materiale audio digitale sull'altro. Tuttavia, poiché il lato del materiale audio non è conforme allo standard del Compact Disc (CD), la riproduzione su questo prodotto non è garantita.

## Informazioni sui file MP3/WMA

MP3, acronimo di MPEG-1 Audio Layer-3, è un formato standard di compressione dei file musicali che consente di comprimere i dati audio di un CD fino a circa 1/10 delle dimensioni originali. WMA, acronimo di Windows Media Audio, è un altro formato standard di compressione dei file musicali che consente di comprimere i dati audio di un CD fino a circa 1/22\* delle dimensioni originali.

\* solo per 64 Kbps

- L'apparecchio è compatibile con il formato ISO 9660 livelli 1/2, Joliet/Romeo nel formato di espansione e multisessione.

- Numero massimo di:
  - cartelle (album): 150, incluse la cartella principale e le cartelle vuote.
  - file MP3/WMA (brani) e cartelle contenuti in un disco: 300 (se il nome di una cartella/di un file contiene molti caratteri, è possibile che tale numero sia inferiore a 300).
  - caratteri visualizzabili per un nome di cartella/file: 32 (Joliet) o 64 (Romeo).
- I tag ID3 versioni 1.0, 1.1, 2.2, 2.3 e 2.4 sono relativi solo ai file MP3. Il tag ID3 è composto da 15/30 caratteri (1.0 e 1.1) o da 63/126 caratteri (2.2, 2.3 e 2.4). I tag WMA contengono 63 caratteri.

## Ordine di riproduzione dei file MP3/WMA

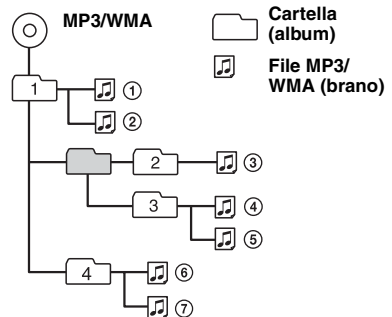

### Note

- Durante l'assegnazione di un nome a un file MP3/WMA, aggiungere l'estensione ".mp3"/".wma" al nome del file.
- Durante la riproduzione di un file MP3/WMA VBR (velocità di trasmissione variabile) o mentre si procede rapidamente in avanti/all'indietro, è possibile che il tempo di riproduzione trascorso non venga visualizzato correttamente.
- Se il disco è registrato in multisessione, viene riconosciuto e riprodotto solo il primo brano nel formato della prima sessione (tutti gli altri formati vengono ignorati). La priorità del formato è CD-DA e MP3/WMA.
  - Se il primo brano è un CD-DA, solo il CD-DA della prima sessione viene riprodotto.
  - Diversamente, viene riprodotta una sessione MP3/WMA. Se il disco non contiene dati in questi formati, viene visualizzato "NO MUSIC".

### Note relative a MP3

- Assicurarsi di finalizzare il disco prima di utilizzarlo con l'apparecchio.
- Se viene riprodotto un file MP3 ad alta velocità di trasmissione, ad esempio 320 kbps, è possibile che l'audio sia soggetto a interruzioni.

### Note relative a WMA

- I file realizzati con la compressione senza perdite non possono essere riprodotti.
- Non è consentita la riproduzione di file protetti da copyright.

## Funzione Bluetooth

### Informazioni sulla tecnologia Bluetooth

- La tecnologia senza fili Bluetooth è una tecnologia senza fili a breve raggio che consente la comunicazione di dati senza fili tra dispositivi compatibili, quali un telefono cellulare e un auricolare. La tecnologia senza fili Bluetooth funziona entro un raggio di circa 10 m. Di solito vengono collegati due dispositivi, sebbene alcuni apparecchi supportino il collegamento di più dispositivi contemporaneamente.
- Trattandosi di una tecnologia senza fili, con Bluetooth non occorre utilizzare cavi, né disporre di dispositivi uno di fronte all'altro come con la tecnologia a infrarossi. Ad esempio, è possibile utilizzare questi tipi di dispositivo in una borsa o in una tasca.
- La tecnologia Bluetooth è uno standard internazionale supportato da milioni di aziende che la impiegano in tutto il mondo.

### Informazioni sulla comunicazione Bluetooth

- La tecnologia senza fili Bluetooth opera entro un raggio di circa 10 m. La distanza massima di comunicazione potrebbe variare in base alla presenza di ostacoli (elementi metallici, pareti, persone e così via) o di campi elettromagnetici.
- Nei casi riportati di seguito, è possibile che la sensibilità di comunicazione Bluetooth venga alterata.
  - Tra il presente apparecchio e il dispositivo Bluetooth sono presenti ostacoli quali elementi metallici, pareti o persone.
  - In prossimità del presente apparecchio è in uso un dispositivo che impiega frequenze a 2,4 GHz, ad esempio un dispositivo LAN senza fili, un telefono cordless o un forno a microonde.
- I dispositivi Bluetooth e le reti LAN senza fili (IEEE802.11b/g) impiegano le stesse frequenze, pertanto, se utilizzati entro brevi distanze, si potrebbero verificare interferenze a microonde che causerebbero alterazioni della velocità di comunicazione, disturbi o connessioni errate. In tal caso, effettuare quanto riportato di seguito.
  - Utilizzare il presente apparecchio ad una distanza minima di 10 m dal dispositivo LAN senza fili.
  - Se il presente apparecchio viene utilizzato entro un raggio di 10 m da un dispositivo LAN senza fili, spegnere quest'ultimo.
  - Installare il presente apparecchio e il dispositivo Bluetooth il più vicino possibile l'uno all'altro.
- Le microonde trasmesse da un dispositivo Bluetooth potrebbero influire sul funzionamento di apparecchiature mediche elettroniche. Spegnere il presente apparecchio e altri dispositivi Bluetooth nei seguenti luoghi, onde evitare di causare incidenti.
  - in presenza di gas infiammabili, all'interno di ospedali, treni, aerei o stazioni di rifornimento

– in prossimità di porte automatiche o allarmi anti-incendio

- Sebbene il presente apparecchio supporti funzioni di protezione conformi allo standard Bluetooth per garantire la connessione sicura durante l'uso della tecnologia senza fili Bluetooth, a seconda dell'impostazione la protezione potrebbe risultare insufficiente. Per questo motivo, prestare attenzione durante le comunicazioni mediante la tecnologia senza fili Bluetooth.
- Sony non potrà essere ritenuta responsabile in caso di eventuale dispersione di informazioni durante le comunicazioni Bluetooth.
- Non è possibile garantire la connessione con tutti i dispositivi Bluetooth.
  - Per la conformità con lo standard Bluetooth specificato da Bluetooth SIG e per l'autenticazione, occorre disporre di un dispositivo dotato della funzione Bluetooth.
  - Anche se il dispositivo connesso è conforme con lo standard Bluetooth di cui sopra, potrebbe non essere possibile connettere alcuni dispositivi oppure alcuni di essi potrebbero non funzionare correttamente in base alle relative funzioni o specifiche.
  - Durante le conversazioni telefoniche mediante la funzione vivavoce, a seconda del dispositivo o dell'ambiente di comunicazione si potrebbero verificare disturbi.
- A seconda del dispositivo da connettere, l'avvio della comunicazione potrebbe richiedere tempo.

### Altro

- A seconda delle condizioni delle onde radio e del luogo in cui l'apparecchio viene utilizzato, potrebbe non essere possibile utilizzare il dispositivo Bluetooth con i telefoni cellulari.
- Se in seguito all'uso del dispositivo Bluetooth si avvertono dei fastidi, interrompere immediatamente l'uso. Se il problema persiste, rivolgersi ad un rivenditore Sony.

Per eventuali domande o problemi riguardanti l'apparecchio non trattati nel presente manuale, rivolgersi al più vicino rivenditore Sony.



## Manutenzione

### Sostituzione della pila al litio del telecomando a scheda

In condizioni normali, la pila dura circa 1 anno (il ciclo di vita può risultare più breve in funzione delle condizioni di utilizzo).

Quando la pila si scarica, il raggio d'azione del telecomando a scheda risulta ridotto. Sostituire la pila con una pila al litio CR2025 nuova. L'uso di pile diverse potrebbe comportare il rischio di incendi o esplosioni.

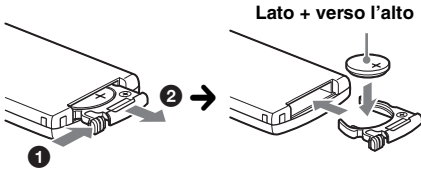

#### Note sulla pila al litio

- Tenere la pila al litio fuori dalla portata dei bambini. Se la pila viene ingerita, consultare immediatamente un medico.
- Pulire la pila con un panno asciutto per assicurare un perfetto contatto.
- Assicurarsi di rispettare la corretta polarità durante l'inserimento della pila.
- Non afferrare la pila con pinze di metallo, in quanto potrebbe verificarsi un corto circuito.

#### AVVERTENZA

La batteria può esplodere se usata scorrettamente. Pertanto, non deve essere ricaricata, smontata o gettata nel fuoco.

### Sostituzione del fusibile

Per la sostituzione del fusibile, assicurarsi di utilizzare un fusibile dello stesso amperaggio di quello indicato sull'originale. Se il fusibile si brucia, controllare i collegamenti dell'alimentazione e sostituire il fusibile. Se dopo la sostituzione il fusibile si brucia di nuovo, è possibile che si tratti di un problema interno. In tal caso, rivolgersi al più vicino rivenditore Sony.

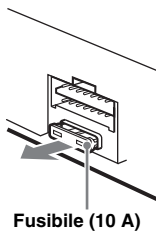

### Pulizia dei connettori

Se i connettori tra l'apparecchio e il pannello anteriore sono sporchi, l'apparecchio potrebbe non funzionare correttamente. Per evitare questo problema, aprire il pannello anteriore, rimuoverlo (pagina 6), quindi pulire i connettori con un batuffolo di cotone. Non esercitare forza eccessiva. Diversamente, i connettori potrebbero venire danneggiati.

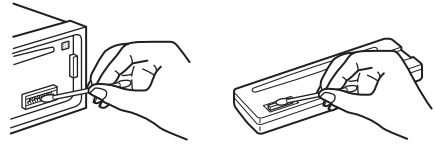

Unità principale

Lato posteriore del pannello anteriore

#### Note

- Per motivi di sicurezza, spegnere il motore prima di pulire i connettori e rimuovere la chiave dal blocchetto di accensione.
- Non toccare mai direttamente i connettori con le dita o con oggetti di metallo.

## Rimozione dell'apparecchio

### 1 Rimuovere la cornice protettiva.

- 1 Rimuovere il pannello anteriore (pagina 6).
- 2 Inserire le chiavi di rilascio nella cornice protettiva.

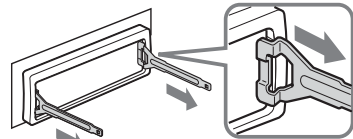

Orientare le chiavi di rilascio come illustrato.

- 3 Estrarre le chiavi di rilascio per rimuovere la cornice protettiva.

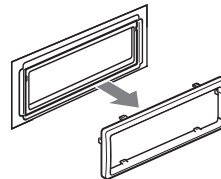

continua alla pagina successiva →

## 2 Rimuovere l'apparecchio.

- 1 Inserire contemporaneamente entrambe le chiavi di rilascio fino a farle scattare in posizione.

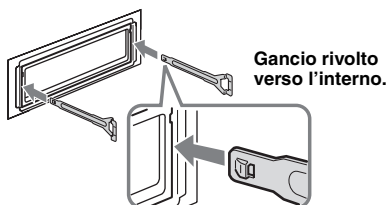

- 2 Estrarre le chiavi di rilascio per sbloccare l'apparecchio.

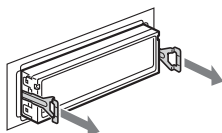

- 3 Rimuovere l'apparecchio dalla struttura facendolo scorrere.

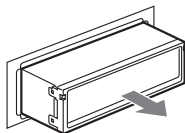

## Caratteristiche tecniche

### Letture CD

**Rapporto segnale rumore:** 95 dB

**Risposta in frequenza:** 10 – 20.000 Hz

**Wow e flutter:** al di sotto del limite misurabile

### Sintonizzatore\*

#### FM

**Gamma di frequenze:** 87,5 – 108,0 MHz

**Terminale dell'antenna:** connettore dell'antenna esterna

**Frequenza intermedia:** 10,7 MHz/450 kHz

**Sensibilità utilizzabile:** 9 dBf

**Selettività:** 75 dB a 400 kHz

**Rapporto segnale rumore:** 67 dB (stereo),  
69 dB (mono)

**Distorsione armonica a 1 kHz:** 0,5 % (stereo),  
0,3 % (mono)

**Separazione:** 35 dB a 1 kHz

**Risposta in frequenza:** 30 – 15.000 Hz

### MW/LW

#### Gamma di frequenze:

MW: 531 – 1.602 kHz

LW: 153 – 279 kHz

**Terminale dell'antenna:** connettore dell'antenna esterna

**Frequenza intermedia:** 10,7 MHz/450 kHz

**Sensibilità:** MW: 30 µV, LW: 40 µV

*\* di cui al par. 3 dell'Allegato A al D.M. 25/06/85 e al par. 3 dell'Allegato 1 al D.M. 27/08/87*

## Comunicazione senza fili

### Sistema di comunicazione:

Bluetooth Standard versione 2.0

### Uscita:

Bluetooth Standard Power Class 2 (max. +4 dBm)

### Raggio di comunicazione massimo:

Circa 10 m\*1 l'uno di fronte all'altro

### Banda di frequenza:

Banda da 2,4 GHz (da 2.4000 a 2,4835 GHz)

### Metodo di modulazione:

FHSS

### Profili Bluetooth compatibili\*2:

A2DP (Advanced Audio Distribution Profile)

AVRCP (Audio Video Remote Control Profile)

HFP (Handsfree Profile) 1.0

HSP (Headset Profile)

*\*1 Il raggio effettivo varia in base a fattori quali ostacoli tra i dispositivi, campi magnetici attorno a un forno a microonde, elettricità statica, sensibilità della ricezione, prestazioni dell'antenna, sistema operativo, applicazione software e così via.*

*\*2 I profili standard Bluetooth indicano lo scopo della comunicazione Bluetooth tra dispositivi.*

## Amplificatore di potenza

**Uscite:** uscite diffusori (connettori a tenuta)

**Impedenza diffusori:** 4 – 8 ohm

**Uscita di potenza massima:** 52 W × 4 (a 4 ohm)

## Generali

### Uscite:

Terminale di controllo del relè dell'antenna elettrica

### Ingressi:

Terminale di ingresso dell'antenna

Presca di ingresso AUX (minipresa stereo)

### Comandi relativi al tono:

Bassi: ±10 dB a 100 Hz (XPLOD)

Alti: ±10 dB a 10 kHz (XPLOD)

### Enfaticizzazione dei bassi:

+ 9 dB a 100 Hz

+ 5 dB a 10 kHz

**Requisiti di alimentazione:** batteria auto da 12 V CC (massa negativa)

**Dimensioni:** circa 178 × 50 × 179 mm (l/a/p)

**Dimensioni di montaggio:** circa 182 × 53 × 162 mm (l/a/p)

**Peso:** circa 1,2 kg

### Accessori in dotazione:

Telecomando a scheda: RM-X304

Elementi per l'installazione e i collegamenti (1 set)

Tecnologia di codifica audio MPEG Layer-3 e brevetti su licenza del Fraunhofer IIS e della Thomson.

*Il design e le caratteristiche tecniche sono soggetti a modifiche senza preavviso.*



- Determinati circuiti stampati non contengono ritardanti alla fiamma alogenati.
- Le parti estetiche non contengono ritardanti alla fiamma alogenati.
- Come materiale di riempimento per l'imballaggio viene utilizzata carta.

## Guida alla soluzione dei problemi

Fare riferimento alla seguente lista di verifica per risolvere la maggior parte dei problemi che si potrebbero verificare durante l'uso di questo apparecchio.

Prima di esaminare l'elenco che segue, verificare le procedure di collegamento e d'uso dell'apparecchio.

### Generali

#### **L'apparecchio non riceve alimentazione.**

Verificare i collegamenti. Se questi sono corretti, controllare il fusibile.

#### **L'antenna elettrica non si estende.**

L'antenna elettrica non dispone di scatola a relè.

#### **L'audio non viene emesso.**

- Il volume è troppo basso.
- È attivata la funzione ATT (pagina 9).
- La posizione del comando di attenuazione "FAD" non è appropriata per un sistema a 2 diffusori.

#### **Non viene emesso alcun segnale acustico.**

Il segnale acustico è disattivato (pagina 17).

#### **Il contenuto della memoria è stato cancellato.**

- È stato premuto il tasto RESET.  
→ Reinserire i dati in memoria.
- Il cavo di alimentazione o la pila sono stati scollegati.
- Il cavo di alimentazione non è collegato correttamente.

#### **Le stazioni memorizzate e l'ora esatta sono cancellate.**

#### **Si è bruciato il fusibile.**

#### **Quando si cambia la posizione della chiave di accensione, viene emesso un disturbo.**

I cavi non sono collegati correttamente al connettore di alimentazione accessoria dell'auto.

#### **Il display viene disattivato/non viene visualizzato nella relativa finestra.**

- L'attenuatore di luminosità è impostato su "DIM-ON" (pagina 17).
- Il display scompare tenendo premuto (OFF).  
→ Tenere premuto (OFF) sull'apparecchio fino a visualizzare il display.
- I connettori sono sporchi (pagina 21).

#### **La funzione di spegnimento automatico non è operativa.**

L'apparecchio è acceso. La funzione di spegnimento automatico si attiva dopo avere spento l'apparecchio.  
→ Spegnerne l'apparecchio.

#### **Il telecomando a scheda non funziona.**

Accertarsi che la protezione sia stata rimossa (pagina 5).

### Riproduzione di CD

#### **Non è possibile inserire un disco.**

- Nell'alloggiamento è presente un altro disco.
- Il disco è stato inserito forzatamente in senso contrario o nel modo sbagliato.

#### **Il disco non viene riprodotto.**

- Il disco è difettoso o sporco.
- I CD-R/CD-RW non sono per l'uso audio (pagina 19).

#### **Non è possibile riprodurre file in formato MP3/WMA.**

Il disco non è compatibile con il formato e la versione MP3/WMA (pagina 19).

#### **I file MP3/WMA necessitano di un tempo maggiore prima di poter essere riprodotti.**

Per i dischi indicati di seguito, l'avvio della riproduzione necessita di un tempo maggiore.

- dischi registrati con una struttura ad albero complessa.
- dischi registrati in multisessione.
- dischi ai quali è possibile aggiungere dati.

#### **Le voci del display non scorrono.**

- Per i dischi che presentano molti caratteri, tali voci potrebbero non scorrere.
- "A.SCRL" è impostato su "OFF".  
→ Impostare "A.SCRL-ON" (pagina 17).

#### **L'audio salta.**

- L'installazione non è corretta.  
→ Installare l'apparecchio con un'angolazione inferiore a 45° in una parte stabile dell'auto.
- Il disco è difettoso o sporco.

#### **Il disco non viene espulso.**

Premere ▲ (espulsione) (pagina 9).

continua alla pagina successiva →

## Ricezione radiofonica

**Non è possibile ricevere le stazioni. L'audio è disturbato.**

- Collegare il cavo di controllo (blu) dell'antenna elettrica o il cavo di alimentazione accessoria (rosso) al cavo di alimentazione di un preamplificatore di antenne per auto (solo se l'auto dispone di antenna FM/MW/LW incorporata sul vetro posteriore/laterale).
- Verificare il collegamento dell'antenna dell'auto.
- L'antenna dell'auto non si estende.
  - Verificare il collegamento del cavo di controllo dell'antenna elettrica.
- Verificare la frequenza.

**Non è possibile effettuare la sintonizzazione preselezionata.**

- Memorizzare la frequenza corretta.
- Il segnale di trasmissione è eccessivamente debole.

**Non è possibile effettuare la sintonizzazione automatica.**

- L'impostazione del modo di ricerca locale non è stata effettuata correttamente.
  - La sintonizzazione si arresta di frequente:
    - Impostare "LOCAL-ON" (pagina 17).
  - La sintonizzazione non si arresta in corrispondenza di una stazione:
    - Impostare "MONO-ON" (pagina 17).
- Il segnale di trasmissione è eccessivamente debole.
  - Eseguire la sintonizzazione manuale.

**Durante la ricezione FM, lampeggia l'indicazione "ST".**

- Sintonizzare la frequenza in modo corretto.
- Il segnale di trasmissione è eccessivamente debole.
  - Impostare "MONO-ON" (pagina 17).

**Un programma FM trasmesso in stereofonia viene ricevuto in monofonia.**

L'apparecchio è impostato sul modo di ricezione monofonico.  
→ Impostare "MONO-OFF" (pagina 17).

## RDS

**Dopo alcuni secondi di ascolto, si avvia la ricerca.**

La stazione non è TP oppure il segnale è debole.  
→ Disattivare il modo TA (pagina 11).

**Non viene trasmesso alcun notiziario sul traffico.**

- Attivare il modo TA (pagina 11).
- La stazione non trasmette notiziari sul traffico pur essendo una stazione TP.
  - Sintonizzarsi su un'altra stazione.

**Il modo PTY visualizza "- - - - -".**

- La stazione corrente non è una stazione RDS.
- I dati RDS non vengono ricevuti.
- La stazione non specifica il tipo di programma.

## Funzione Bluetooth

**Il dispositivo di connessione non rileva il presente apparecchio.**

- Prima di effettuare l'associazione, impostare l'apparecchio sul modo di attesa dell'associazione.
- Durante la connessione a un dispositivo Bluetooth, il presente apparecchio non può essere rilevato da un altro dispositivo. Terminare la connessione corrente e ricercare l'apparecchio da un altro dispositivo.
- Una volta associato il dispositivo, attivare la trasmissione del segnale Bluetooth (pagina 14).

**Non è possibile stabilire la connessione.**

- Effettuare la connessione al presente apparecchio da un dispositivo Bluetooth o viceversa. La connessione viene controllata da una unica parte (dall'apparecchio o dal dispositivo Bluetooth), ma non da entrambi.
- Verificare le procedure di associazione e connessione facendo riferimento al manuale dell'altro dispositivo e così via, quindi eseguire di nuovo l'operazione.

**Il volume della voce dell'interlocutore è basso.**

Regolare il livello del volume.

**Durante le conversazioni telefoniche si verifica il fenomeno dell'eco o un disturbo.**

- Abbassare il volume.
- Se il rumore ambientale risulta elevato durante la chiamata telefonica, tentare di ridurlo.  
Esempio: se una finestra è aperta e il rumore proveniente dalla strada è eccessivamente alto, chiudere la finestra. Se il rumore proveniente dal condizionatore dell'aria è elevato, ridurre il livello del condizionatore.

**Il telefono non è connesso.**

Durante la riproduzione audio Bluetooth, il telefono non viene connesso anche se si preme  (vivavoce).  
→ Collegare tramite il telefono.

**La qualità audio del telefono è scarsa.**

La qualità audio del telefono dipende dalle condizioni di ricezione del telefono cellulare.

→ Se la ricezione è scarsa, spostare l'auto in un luogo in cui il segnale del telefono cellulare risulti più potente.

**Il livello di volume del dispositivo audio connesso è basso (alto).**

Il livello di volume varia in base al dispositivo audio.  
→ Regolare il livello di volume del dispositivo audio connesso o del presente apparecchio.

**L'audio salta durante la riproduzione di un dispositivo audio Bluetooth.**

- Ridurre la distanza tra l'apparecchio e il dispositivo audio Bluetooth.
- Se il dispositivo audio Bluetooth si trova in una custodia che causa l'interruzione del segnale, rimuoverlo dalla custodia durante l'uso.
- Nelle vicinanze vengono utilizzati più dispositivi Bluetooth o altri dispositivi che emettono onde radio.
  - Spegnerli gli altri dispositivi.
  - Ridurre la distanza dagli altri dispositivi.
- Durante la connessione tra il presente apparecchio e il telefono cellulare, l'audio di riproduzione si interrompe momentaneamente. Non si tratta di un problema di funzionamento.

---

**Non è possibile controllare il dispositivo audio Bluetooth connesso.**

Verificare che il dispositivo audio Bluetooth connesso supporti il profilo AVRCP.

---

**Non è possibile utilizzare alcune funzioni.**

Verificare che il dispositivo di connessione supporti le funzioni in questione.

---

**Una chiamata viene accettata accidentalmente.**

Sul telefono connesso è stata impostata la risposta automatica ad una chiamata.

---

**Durante le chiamate con funzione vivavoce, l'audio non viene trasmesso dai diffusori dell'auto.**

Se l'audio viene trasmesso dal telefono cellulare, impostare quest'ultimo affinché l'audio venga trasmesso dai diffusori dell'auto.

---

**Durante l'inizializzazione, viene visualizzato "OFF BT".**

Premere (OFF). Tenere premuto (EQ/BLUETOOTH) fino a quando "BT" non si disattiva. Quindi, avviare di nuovo l'inizializzazione.

---

**Messaggi e indicazioni di errore**

---

**ERROR**

- Il disco è sporco o è stato inserito in senso contrario.  
→ Pulire il disco o inserirlo correttamente.
- È stato inserito un disco vuoto.
- Non è possibile riprodurre il disco a causa di un problema.  
→ Inserire un altro disco.

---

**FAILURE**

I diffusori non sono collegati correttamente.  
→ Consultare la guida all'installazione del presente modello per verificare i collegamenti.

---

**L. SEEK +/-**

Il modo di ricerca locale è attivato durante la sintonizzazione automatica.

---

**NO AF**

Non esiste alcuna frequenza alternativa per la stazione corrente.

→ Premere (SEEK) +/- mentre il I nome del servizio programmi lampeggia. L'apparecchio avvia la ricerca di un'altra frequenza con gli stessi dati PI (identificativo programma) (viene visualizzato "PI SEEK").

---

**NO INFO**

Nel file MP3/WMA non sono presenti informazioni di testo.

---

**NO MUSIC**

Il disco inserito non contiene file musicali.  
→ Inserire un CD musicale.

---

**NO NAME**

Il brano non include alcun titolo di album/brano.

---

**NO TP**

L'apparecchio continua la ricerca di stazioni TP disponibili.

---

**OFFSET**

Potrebbe essersi verificato un problema interno.

→ Verificare i collegamenti. Se l'indicazione di errore rimane visualizzata, rivolgersi al più vicino rivenditore Sony.

---

**READ**

È in corso la lettura di tutte le informazioni relative a tutti i brani e agli album del disco.

→ Una volta terminata l'operazione, la riproduzione viene avviata automaticamente. Potrebbe essere necessario attendere alcuni minuti, a seconda della struttura del disco.

---

**PUSH EJT**

L'unità CD non funziona a causa di un problema.

→ Premere (espulsione) (pagina 9).

---

"LLLLL" o "RRRRR"

Mentre si procede rapidamente in avanti/all'indietro, sono stati raggiunti l'inizio o la fine del disco e non è possibile andare oltre.

---

"—"

L'apparecchio non supporta la visualizzazione di un determinato carattere.

---

**Sito di assistenza**

Per domande o informazioni aggiornate sull'assistenza relative al presente prodotto, visitare il sito Web al seguente indirizzo:  
<http://support.sony-europe.com>

Se le soluzioni riportate non risolvono il problema, rivolgersi al più vicino rivenditore Sony.

Se l'apparecchio viene portato in un centro di assistenza a causa di un problema relativo alla riproduzione di un CD, assicurarsi di portare il disco utilizzato al momento in cui si è verificato il problema.

Uit veiligheidsoverwegingen moet u dit apparaat in het dashboard van de auto installeren. Raadpleeg de bijgeleverde handleiding voor installatie/aansluitingen voor meer informatie over de installatie en aansluitingen.

**CLASS 1  
LASER PRODUCT**

Dit label bevindt zich aan de onderkant van het apparaat.

Het naamplaatje met de bedrijfsspanning, enzovoort bevindt zich aan de onderkant van de behuizing.



Hierbij verklaart Sony Corp. dat het apparaat MEX-BT2500 in overeenstemming is met de essentiële eisen en de andere relevante bepalingen van richtlijn 1999/5/EG.

Nadere informatie kunt u vinden op:  
<http://www.compliance.sony.de/>



**Verwijdering van oude elektrische en elektronische apparaten (Toepasbaar in de Europese Unie en andere Europese landen met gescheiden ophaalsystemen)**

Het symbool op het product of op de verpakking wijst erop dat dit product niet als huishoudelijk afval mag worden behandeld. Het moet echter naar een plaats worden gebracht waar elektrische en elektronische apparatuur wordt gerecycled. Als u ervoor zorgt dat dit product op de correcte manier wordt verwijderd, voorkomt u voor mens en milieu negatieve gevolgen die zich zouden kunnen voordoen in geval van verkeerde afvalbehandeling. De recycling van materialen draagt bij tot het vrijwaren van natuurlijke bronnen. Voor meer details in verband met het recyclen van dit product, neemt u contact op met de gemeentelijke instanties, het bedrijf of de dienst belast met de verwijdering van huishoudafval of de winkel waar u het product hebt gekocht.

Accessoire waarop dit van toepassing is:  
Afstandsbediening

### **Waarschuwing als het contactslot van de auto geen ACC-positie heeft**

Stel de functie voor automatisch uitschakelen in (pagina 17).

Hiemee wordt het apparaat na de ingestelde tijdsduur automatisch volledig uitgeschakeld nadat u het apparaat hebt uitgeschakeld. Zo voorkomt u dat de accu leegraakt.

Als u de functie voor automatisch uitschakelen niet instelt, houdt u **(OFF)** ingedrukt totdat het display verdwijnt wanneer u het contactslot op uit zet.

Welkom! .....	4
---------------	---

## **Aan de slag**

---

Het apparaat opnieuw instellen .....	5
De kaartafstandsbediening voorbereiden .....	5
De klok instellen .....	6
Het volume van elk apparaat aanpassen .....	6
Het voorpaneel verwijderen .....	6
Het voorpaneel bevestigen .....	7

## **Bedieningselementen en algemene handelingen**

---

Hoofdeenheid .....	8
Kaartafstandsbediening RM-X304 .....	8

## **CD**

---

Displayitems .....	10
Herhaaldelijk en willekeurig afspelen .....	10

## **Radio**

---

Zenders opslaan en ontvangen .....	10
Automatisch opslaan — BTM .....	10
Handmatig opslaan .....	10
De opgeslagen zenders ontvangen .....	10
Automatisch afstemmen .....	10
RDS .....	11
Overzicht .....	11
AF en TA instellen .....	11
PTY selecteren .....	12
CT instellen .....	12

## **Bluetooth-functie**

---

Bluetooth-bewerkingen .....	13
Koppelen .....	13
Informatie over Bluetooth-pictogrammen .....	14
Verbinding .....	14
De uitvoer van het Bluetooth-signaal van dit apparaat overschakelen naar ingeschakeld .....	14
Een mobiele telefoon aansluiten .....	14
Een audioapparaat aansluiten .....	14
Handsfree bellen .....	15
Gesprekken ontvangen .....	15
Bellen .....	15
Gespreksoverdracht .....	15
Muziek streamen .....	15
Muziek van een audioapparaat beluisteren .....	15
Een audioapparaat bedienen met dit apparaat .....	15
De registratie van alle gekoppelde apparaten verwijderen .....	16

## **Overige functies**

---

De geluidsinstellingen wijzigen .....	16
De balans en fader regelen — BAL/FAD .....	16
De equalizercurve aanpassen — EQ lite .....	16
Instelitems aanpassen — SET .....	17
Optionele apparaten gebruiken .....	18
Extra audioapparatuur .....	18

## **Aanvullende informatie**

---







Voorzorgsmaatregelen .....	18
Opmerkingen over discs .....	18
Informatie over MP3-/WMA-bestanden .....	19
Informatie over de Bluetooth-functie .....	20
Onderhoud .....	21
Het apparaat verwijderen .....	21
Technische gegevens .....	22
Problemen oplossen .....	23
Foutmeldingen/berichten .....	25

## Welkom!

Dank u voor de aankoop van dit Sony Bluetooth™-audiosysteem. U kunt tijdens het rijden genieten van de volgende functies.

### • CD's afspelen

U kunt CD-DA's (met CD TEXT\*) en CD-R's/CD-RW's (ook MP3-/WMA-bestanden die in Multi Session (meerdere sessies) zijn opgenomen (pagina 19)) afspelen.

Soorten discs	Label op de disc	
CD-DA		
MP3 WMA		
		

### • Radio-ontvangst

– U kunt maximaal 6 zenders per band opslaan (FM1, FM2, FM3, MW en LW).

– **BTM** (geheugen voor beste afstemming): het apparaat selecteert zenders met sterke signalen en slaat ze op.

### • RDS-diensten

– U kunt FM-zenders met RDS (radiogegevenssysteem) gebruiken.

### • Bluetooth-functie

– Handsfree bellen met uw mobiele telefoon in de auto. Dit apparaat kan antwoorden en opnieuw bellen.

– Muziek streamen vanaf uw mobiele telefoon of draagbare audioapparaat.

– De profielen HFP 1.0, HSP, A2DP en AVRCP worden ondersteund.

### • Geluids aanpassing

– **EQ lite**: U kunt kiezen uit 6 ingestelde equalizercurves.

### • Randapparatuur aansluiten

Op de AUX-ingang aan de voorkant van het apparaat kunt u draagbare audioapparatuur aansluiten.

\* Een CD TEXT-disc is een CD-DA die informatie bevat, zoals discnamen, artiestennamen en tracknamen.

Het woordmerk Bluetooth en de logo's van Bluetooth zijn eigendom van Bluetooth SIG, Inc. en Sony Corporation gebruikt deze items onder licentie. Overige handelsmerken en merknamen zijn eigendom van de respectieve eigenaars.



Microsoft, Windows Media en het Windows-logo zijn geregistreerde handelsmerken van Microsoft Corporation in de VS en/of andere landen.

### Let op

IN GEEN GEVAL IS SONY AANSPRAKELIJK VOOR ENIGE INCIDENTELE OF INDIRECTE SCHADE, GEVOLGSCHADE OF ANDERE SCHADE, INCLUSIEF MAAR NIET BEPERKT TOT WINSTDERVING, INKOMSTENVERLIES, GEGEVENSVERLIES, HET NIET KUNNEN GEBRUIKEN VAN HET PRODUCT OF BIJBEHORENDE APPARATUUR, UITVALTIJD EN DE TIJD VAN DE AANKOPER GERELATEERD AAN OF VOORTVLOEIEND UIT HET GEBRUIK VAN DIT PRODUCT, DE BIJBEHORENDE HARDWARE EN/OF SOFTWARE.

### BELANGRIJKE KENNISGEVING

Veilig en efficiënt gebruik

Wijzigingen of aanpassingen van dit apparaat die niet nadrukkelijk zijn goedgekeurd door Sony, kunnen het gebruiksrecht van de gebruiker teniet doen.

Controleer voordat u dit product gebruikt de uitzonderingen, vanwege nationale vereisten of beperkingen, met betrekking tot het gebruik van Bluetooth-apparatuur.

### Autorijden

Controleer de wetgeving en de voorschriften met betrekking tot het gebruik van mobiele telefoons en handsfree apparaten in de gebieden waar u rijdt. Let altijd aandachtig op tijdens het autorijden en verlaat de weg en parkeer de auto voordat u belt of een gesprek ontvangt als de verkeersomstandigheden dit noodzakelijk maken.

### Verbinding maken met andere apparaten

Wanneer u verbinding maakt met andere apparaten, moet u eerst de bijbehorende gebruikershandleiding lezen voor gedetailleerde veiligheidsinstructies.



## Blootstelling aan radiofrequenties

RF-signalen beïnvloeden wellicht onjuist geïnstalleerde of onvoldoende afgeschermd elektronische systemen in auto's, zoals elektronische brandstofinjectiesystemen, elektronische anti-blokkeersystemen (anti-slip), elektronische snelheidsbeperkingssystemen of airbagsystemen. Voor installatie van of onderhoud aan dit apparaat kunt u het beste contact opnemen met de fabrikant van uw auto of een vertegenwoordiger van de fabrikant. Onjuiste installatie of onjuist onderhoud kan gevaarlijk zijn en kan eventuele garanties die van toepassing zijn op dit apparaat, ongeldig maken. Raadpleeg de fabrikant van uw auto om te controleren of het gebruik van uw mobiele telefoon in de auto niet van invloed is op de elektronische systemen van de auto.

Controleer regelmatig of alle onderdelen van het draadloze apparaat correct in de auto zijn gemonteerd en correct functioneren.

## Noodoproepen

Dit handsfree Bluetooth-apparaat voor in de auto en het elektronische apparaat dat is aangesloten op het handsfree apparaat, maken gebruik van zowel radiosignalen, mobiele telefoonnetwerken en vaste telefoonnetwerken als door de gebruiker geprogrammeerde functies, waardoor de verbinding niet in alle omstandigheden kan worden gegarandeerd.

Vertrouw daarom voor belangrijke communicatie (zoals medische noodgevallen) niet alleen op elektronische apparaten.

Houd er rekening mee dat als u wilt bellen of gesprekken wilt ontvangen, het handsfree apparaat en het elektronische apparaat dat is verbonden met het handsfree apparaat, moeten zijn ingeschakeld in een servicegebied met voldoende mobiele ontvangst.

Noodoproepen zijn wellicht niet mogelijk op alle mobiele telefoonnetwerken of wanneer bepaalde netwerkdiensten en/of telefoonfuncties worden gebruikt.

Controleer dit bij uw lokale serviceprovider.

## Aan de slag

### Het apparaat opnieuw instellen

Voordat u het apparaat voor het eerst gebruikt of na het vervangen van de accu of het wijzigen van de aansluitingen, moet u het apparaat opnieuw instellen.

Maak het voorpaneel los en druk met een puntig voorwerp, zoals een balpen, op RESET toets.

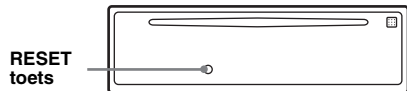

#### Opmerking

Als u op **RESET toets** drukt, worden de klokinstelling en bepaalde opgeslagen gegevens gewist.

## De kaartafstandsbediening voorbereiden

Voordat u de kaartafstandsbediening gebruikt, moet u eerst het isolatiemateriaal verwijderen.

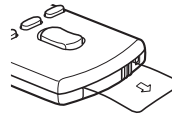

## De klok instellen

De digitale klok werkt met het 24-uurs apparaat.

- 1 Houd de selectietoets ingedrukt.**  
Het installatievenster wordt weergegeven.
- 2 Druk herhaaldelijk op de selectietoets tot "CLOCK-ADJ" wordt weergegeven.**
- 3 Druk op (SEEK) +.**  
De aanduiding voor het uur begint te knipperen.
- 4 Draai de selectietoets om het uur en de minuten in te stellen.**  
Als u de digitale aanduiding wilt verplaatsen, drukt u op (DSPL).
- 5 Druk op de selectietoets.**  
Het instellen is voltooid en de klok begint te lopen.

Als u de klok wilt weergeven, drukt u op (DSPL). Druk nogmaals op (DSPL) om terug te keren naar het vorige display.

### Met de kaartafstandsbediening

Als u in stap 4 het uur en de minuten wilt instellen, drukt u op ↑ of ↓.

### Tip

U kunt de klok automatisch instellen met de RDS-functie (pagina 12).

## Het volume van elk apparaat aanpassen

Wanneer u het apparaat aansluit op een draagbaar audioapparaat via een Bluetooth-verbinding of de AUX-ingang, kunt u het beste het volume van het aangesloten apparaat aanpassen, of het volume van elk aangesloten apparaat aanpassen in het instelmenu op dit apparaat. Zie "Het volume aanpassen" (pagina 15) voor Bluetooth-apparaten en "Het volume aanpassen" (pagina 18) voor apparaten die zijn aangesloten op de AUX-ingang.

## Het voorpaneel verwijderen

U kunt het voorpaneel van het apparaat verwijderen om diefstal te voorkomen.

### Waarschuwingstoon

Wanneer u het contact in de stand OFF zet zonder het voorpaneel te verwijderen, hoort u gedurende enkele seconden de waarschuwingstoon.

U hoort de waarschuwingstoon alleen als de ingebouwde versterker wordt gebruikt.

- 1 Druk op (OFF).**  
Het apparaat wordt uitgeschakeld.
- 2 Druk op  en trek het voorpaneel naar u toe.**

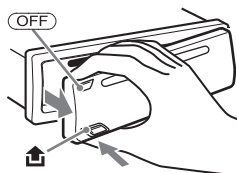

### Opmerkingen

- Laat het voorpaneel niet vallen en druk niet te hard op het voorpaneel en het display.
- Stel het voorpaneel niet bloot aan hitte/hoge temperaturen of vocht. Laat het voorpaneel niet achter in een geparkeerde auto of op het dashboard/de hoedenplank.

---

## Het voorpaneel bevestigen

Plaats deel **(A)** van het voorpaneel op deel **(B)** van het apparaat, zoals wordt weergegeven, en druk de linkerzijde vast tot deze klikt.

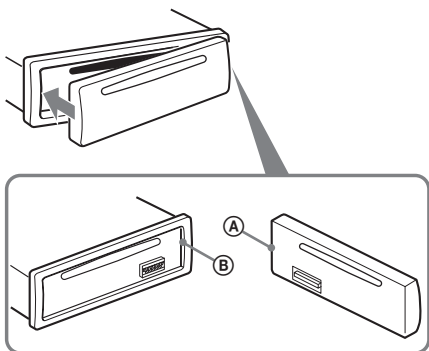

### **Opmerking**

*Plaats niets op de binnenkant van het voorpaneel.*

## Hoofdeenheid

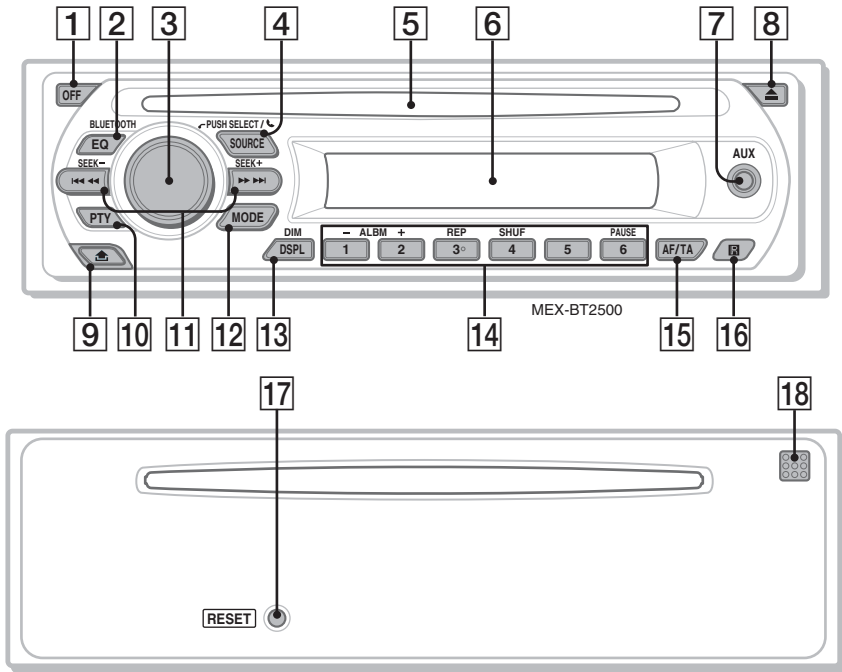

## Kaartafstandsbediening RM-X304

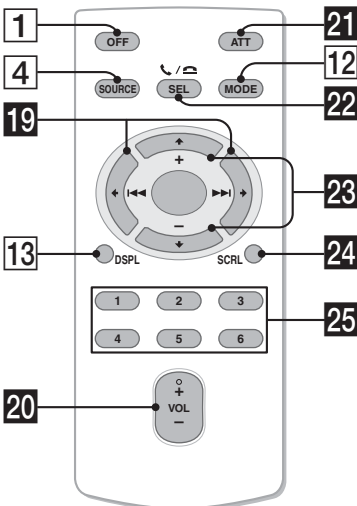

Zie de volgende pagina's voor meer informatie. De overeenkomstige toetsen op de kaartafstandsbediening bedienen dezelfde functies als die op het apparaat.

- 1 OFF toets**  
Uitschakelen; de bron stoppen.
- 2 EQ (equalizer)/BLUETOOTH toets 16 CD/Radio/Bluetooth-audio:**  
Een equalizertype selecteren (XPLD, NATURAL, HARD, UPBEAT, VOCAL, CUSTOM of OFF).  
**Uitschakelen:**  
Bluetooth-sigitaal in-/uitschakelen, koppelen.
- 3 Volumeknop/selectietoets/ (handsfree) toets 15, 16**  
Het volume regelen (draaien); instelitems selecteren (indrukken en draaien); gesprek ontvangen/beëindigen (indrukken).
- 4 SOURCE toets**  
Inschakelen; de bron wijzigen (Radio/CD/AUX/Bluetooth-audio/Bluetooth-telefoon).

**5 Discsleuf**  
De disc plaatsen (met het label naar boven).  
Het afspelen wordt automatisch gestart.

**6 Display**

**7 AUX-ingang 18**

Een draagbaar audioapparaat aansluiten.

**8 ▲ (uitwerpen) toets**

De disc uitwerpen.

**9 🏠 (voorpaneel loslaten) toets 6**

**10 PTY (programmatype) toets 12**

PTY in RDS selecteren.

**11 SEEK -/+ toetsen**

CD:

Tracks overslaan (indrukken); tracks blijven overslaan (indrukken, vervolgens binnen 1 seconde nogmaals indrukken en vasthouden); een track snel terug-/vooruitspoelen (ingedrukt houden).

**Radio:**

Automatisch afstemmen op zenders (indrukken); handmatig zoeken naar zenders (ingedrukt houden).

**Bluetooth-audioapparaat\*1:**

Tracks overslaan (indrukken).

**12 MODE toets 10**

De radioband selecteren (FM/MW/LW).

**13 DSPL (display)/DIM (dimmer) toets 10, 11**

Displayitems wijzigen (indrukken); de helderheid van het display wijzigen (ingedrukt houden).

**14 Cijfertoetsen**

CD:

① / ②: **ALBM -/+\*2**

Albums overslaan (indrukken); albums blijven overslaan (ingedrukt houden).

③: **REP 10**

④: **SHUF 10**

⑥: **PAUSE\*3**

Afspelen onderbreken. Druk nogmaals op de toets om te annuleren.

**Radio:**

De opgeslagen zenders ontvangen (indrukken); zenders opslaan (ingedrukt houden).

**Bluetooth-audioapparaat\*1:**

⑥: **PAUSE**

Afspelen onderbreken. Druk nogmaals op de toets om te annuleren.

**15 AF (alternatieve frequenties)/TA (verkeersinformatie) toets 11**

AF en TA in RDS instellen.

**16 Ontvanger voor de kaartafstandsbediening**

**17 RESET toets** (bevindt zich achter het voorpaneel) 5

**18 Microfoon 15**

**Opmerking**

*Dek de microfoon niet af. De handsfree functie werkt dan mogelijk niet correct.*

De volgende toetsen op de kaartafstandsbediening verschillen van de toetsen op het apparaat of hebben andere functies dan de toetsen op het apparaat. Verwijder het isolatiemateriaal voordat u de kaartafstandsbediening gebruikt (pagina 5).

**19 ◀ (◀◀)/▶ (▶▶) toetsen**

Dezelfde functie als **(SEEK) -/+** op het apparaat.

**20 VOL (volume) +/- toets**

Het volume aanpassen.

**21 ATT (dempen) toets**

Het geluid dempen. Druk nogmaals op de toets om te annuleren.

**22 SEL (selecteren)/📶 / 📶 (handsfree) toets**

Heeft dezelfde functie als de selectietoets op het apparaat.

**23 ↑ (+)/↓ (-) toetsen**

CD bedienen, heeft dezelfde functie als **① / ② (ALBM -/+)** op het apparaat.

**24 SCRL (rollen) toets 10**

Het displayitem rollen.

**25 Cijfertoetsen**

De opgeslagen zenders ontvangen (indrukken); zenders opslaan (ingedrukt houden).

\*1 *Als een Bluetooth-audioapparaat is aangesloten (moet het Bluetooth-profiel AVRCP ondersteunen). Afhankelijk van het apparaat, zijn bepaalde functies wellicht niet beschikbaar.*

\*2 *Bij het afspelen van een MP3-/WMA-bestand.*

\*3 *Als op dit apparaat wordt afgespeeld.*

**Opmerking**

*Als het apparaat wordt uitgeschakeld en het display verdwijnt, kan het apparaat niet worden bediend met de kaartafstandsbediening, tenzij op **(SOURCE)** op het apparaat wordt gedrukt of er een disc wordt geplaatst om het apparaat eerst te activeren.*

**Tip**

*Zie "De lithiumbatterij van de kaartafstandsbediening vervangen" op pagina 21 voor meer informatie over het vervangen van de batterij.*

## Displayitems

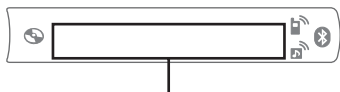

Tracknummer/verstreken speelduur, naam van disc/artiest, albumnummer\*<sup>1</sup>, albumnaam, tracknaam, tekstinformatie\*<sup>2</sup>, klok

\*1 *Het albumnummer wordt alleen weergegeven als het album wordt gewijzigd.*

\*2 *Als u MP3-bestanden afspeelt, wordt de ID3-tag weergegeven en wanneer u WMA-bestanden afspeelt, wordt de WMA-tag weergegeven.*

Als u de displayitems wilt wijzigen, drukt u op **(DSPL)**. Wilt u de displayitems rollen, dan stelt u "A.SCRL-ON" in (pagina 17).

### Tip

*De weergegeven items zijn afhankelijk van het discstype, de opname-indeling en de instellingen. Zie pagina 19 voor meer informatie over MP3/WMA.*

## Herhaaldelijk en willekeurig afspelen

**1** Druk tijdens het afspelen herhaaldelijk op **(3)** (REP) of **(4)** (SHUF) tot de gewenste instelling wordt weergegeven.

Selecteer	Actie
<b>↶ TRACK</b>	Track herhaaldelijk afspelen.
<b>↶ ALBUM*</b>	Album herhaaldelijk afspelen.
<b>SHUF ALBUM*</b>	Album in willekeurige volgorde afspelen.
<b>SHUF DISC</b>	Disc in willekeurige volgorde afspelen.

\* Bij het afspelen van een MP3-/WMA-bestand.

Als u wilt terugkeren naar de normale weergavestand, selecteert u "↶ OFF" of "SHUF OFF".

## Zenders opslaan en ontvangen

### Let op

Als u afstemt op zenders tijdens het rijden, moet u de BTM-functie (geheugen voor beste afstemming) gebruiken om ongelukken te vermijden.

### Automatisch opslaan — BTM

**1** Druk herhaaldelijk op **(SOURCE)** tot "TUNER" wordt weergegeven.

Druk herhaaldelijk op **(MODE)** om de band te wijzigen. U kunt FM1, FM2, FM3, MW of LW selecteren.

**2** Houd de selectietoets ingedrukt.

Het installatievenster wordt weergegeven.

**3** Druk herhaaldelijk op de selectietoets tot "BTM" wordt weergegeven.

**4** Druk op **(SEEK) +**.

Het apparaat slaat de zenders in de volgorde van frequentie op onder de cijfertoetsen.

Er klinkt een pieptoon wanneer de instelling is opgeslagen.

### Handmatig opslaan

**1** Als u de zender ontvangt die u wilt opslaan, houdt u een cijfertoets **(1)** tot en met **(6)** ingedrukt tot "MEMORY" wordt weergegeven.

De aanduiding voor de cijfertoets verschijnt in het display.

### Opmerking

*Als u een andere zender opslaat onder dezelfde cijfertoets, wordt de eerder opgeslagen zender vervangen.*

### Tip

*Als een RDS-zender wordt opgeslagen, wordt de AF-/TA-instelling ook opgeslagen (pagina 11).*

### De opgeslagen zenders ontvangen

**1** Selecteer de band en druk vervolgens op een cijfertoets **(1)** tot en met **(6)**.

### Automatisch afstemmen

**1** Selecteer de band en druk op **(SEEK) -/+** om de zender te zoeken.

Het zoeken stopt zodra een zender wordt ontvangen. Herhaal deze procedure tot de gewenste zender wordt ontvangen.

### Tip

Als u de frequentie kent van de zender die u wilt beluisteren, houdt u (SEEK) -/+ ingedrukt tot de frequentie ongeveer is bereikt en drukt u vervolgens herhaaldelijk op (SEEK) -/+ om nauwkeurig af te stemmen op de gewenste frequentie (handmatig afstemmen).

## RDS

### Overzicht

FM-zenders met de RDS-dienst (radiogegevenssysteem) sturen onhoorbare digitale informatie mee met het gewone radioprogrammasignaal.

### Displayitems

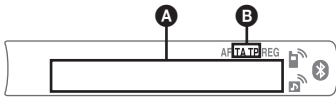

- A** Frequentie\*1 (programmaservicenaam), voorinstelnummer, klok, RDS-gegevens
- B** TA/TP\*2

\*1 Als u de RDS-zender ontvangt, wordt " \*" links van de frequentieaanduiding weergegeven.

\*2 "TA" knippert tijdens de verkeersinformatie. "TP" begint te branden van zodra een dergelijke zender wordt ontvangen.

Als u de displayitems **A** wilt wijzigen, drukt u op (DSPL).

### RDS-diensten

Dit apparaat biedt automatisch RDS-diensten op de volgende manier:

#### AF (alternatieve frequenties)

Hiermee wordt de zender met het sterkste signaal in een netwerk geselecteerd en wordt opnieuw op deze zender afgestemd. Als u deze functie gebruikt, kunt u onafgebroken naar hetzelfde programma luisteren tijdens een lange rit zonder dat u steeds handmatig op dezelfde zender hoeft af te stemmen.

#### TA (verkeersinformatie)/

#### TP (verkeersprogramma)

Hiermee ontvangt u de huidige verkeersinformatie/-programma's. De huidige bron wordt onderbroken door eventuele verkeersinformatie/-programma's.

#### PTY (programmatypen)

Hiermee geeft u het ontvangen programmatype weer. Hiermee zoekt u ook naar het geselecteerde programmatype.

#### CT (kloktijd)

Met de CT-gegevens van de RDS-uitzending wordt de klok ingesteld.

### Opmerkingen

- In bepaalde landen/regio's zijn wellicht niet alle RDS-functies beschikbaar.
- RDS functioneert wellicht niet als het ontvangstsignaal zwak is of als de zender waarop u hebt afgestemd, geen RDS-gegevens verzendt.

## AF en TA instellen

- 1 Druk herhaaldelijk op (AF/TA) tot de gewenste instelling wordt weergegeven.

Selecteer	Actie
AF-ON	AF inschakelen en TA uitschakelen.
TA-ON	TA inschakelen en AF uitschakelen.
AF, TA-ON	AF en TA inschakelen.
AF, TA-OFF	AF en TA uitschakelen.

### RDS-zenders met de AF- en TA-instelling opslaan

U kunt RDS-zenders vooraf instellen met de AF-/TA-instelling. Als u de BTM-functie gebruikt, worden alleen RDS-zenders met dezelfde AF-/TA-instelling opgeslagen.

Als u handmatig vooraf instelt, kunt u zowel RDS- als niet-RDS-zenders instellen met elk hun AF-/TA-instelling.

- 1 Stel AF/TA in en sla de zender vervolgens met BTM of handmatig op.

### Het volume van de verkeersinformatie instellen

U kunt het volume van de verkeersinformatie vooraf instellen, zodat u geen enkel bericht mist.

- 1 Draai de volumeknop om het gewenste volume te regelen.
- 2 Houd (AF/TA) ingedrukt tot "TA" wordt weergegeven.

### Noodberichten ontvangen

Als AF of TA is ingeschakeld, wordt de geselecteerde bron automatisch onderbroken door de noodberichten.

vervolg op volgende pagina →

## Een regionaal programma beluisteren — REG

Als de AF-functie is ingeschakeld: de fabrieksinstelling van het apparaat beperkt de ontvangst tot een bepaalde regio, zodat er niet wordt overgeschakeld naar een andere regionale zender met een sterkere frequentie.

Wanneer u het ontvangstgebied van het regionale programma verlaat, stelt u tijdens FM-ontvangst "REG-OFF" in bij de instellingen (pagina 17).

### Opmerking

*Deze functie werkt niet in het Verenigd Koninkrijk en bepaalde andere gebieden.*

## Local Link-functie (alleen voor het Verenigd Koninkrijk)

Met deze functie kunt u andere lokale zenders in het gebied selecteren, ook als deze niet zijn opgeslagen onder de cijfertoetsen.

- 1 Druk tijdens FM-ontvangst op een cijfertoets (1) tot en met (6) waaronder een lokale zender is opgeslagen.
- 2 Druk binnen 5 seconden nogmaals op de cijfertoets van de lokale zender. Herhaal dit tot de lokale zender wordt ontvangen.

---

## PTY selecteren

- 1 Druk op (PTY) tijdens FM-ontvangst.



De naam van het huidige programmatype verschijnt als de zender PTY-gegevens uitzendt.

- 2 Druk herhaaldelijk op (PTY) tot het gewenste programmatype verschijnt.
- 3 Druk op (SEEK) +/-.  
Het apparaat begint te zoeken naar een zender die het geselecteerde programmatype uitzendt.

## Programmatypen

---

**NEWS** (Nieuws), **AFFAIRS** (Actualiteiten), **INFO** (Informatie), **SPORT** (Sport), **EDUCATE** (Educatieve programma's), **DRAMA** (Toneel), **CULTURE** (Cultuur), **SCIENCE** (Wetenschap), **VARIED** (Diversen), **POP M** (Populaire muziek), **ROCK M** (Rock-muziek), **EASY M** (Easy Listening), **LIGHT M** (Licht klassiek), **CLASSICS** (Klassiek), **OTHER M** (Ander type muziek), **WEATHER** (Weerberichten), **FINANCE** (Financiën), **CHILDREN** (Kinderprogramma's), **SOCIAL A** (Sociale zaken), **RELIGION** (Religie), **PHONE IN** (Phone In), **TRAVEL** (Reizen), **LEISURE** (Ontspanning), **JAZZ** (Jazz-muziek), **COUNTRY** (Country-muziek), **NATION M** (Nationale muziek), **OLDIES** (Oldies), **FOLK M** (Folk-muziek), **DOCUMENT** (Documentaires)

---

### Opmerking

*U kunt deze functie niet gebruiken in bepaalde landen/regio's waar geen PTY-gegevens beschikbaar zijn.*

---

## CT instellen

- 1 Stel "CT-ON" in bij de instellingen (pagina 17).

### Opmerkingen

- Het is mogelijk dat de CT-functie niet werkt, ook al wordt er wel een RDS-zender ontvangen.
- Er kan een verschil zijn tussen de tijd van de CT-functie en de werkelijke tijd.



## Bluetooth-functie

### Bluetooth-bewerkingen

Als u de Bluetooth-functie wilt gebruiken, is de volgende procedure vereist.

#### 1 Koppelen:

Wanneer u Bluetooth-apparaten voor het eerst aansluit, moeten de apparaten onderling worden geregistreerd. Dit wordt "koppelen" genoemd. Deze registratie (koppelen) is alleen de eerste keer vereist. Daarna herkennen dit apparaat en de andere apparaten elkaar automatisch. U kunt maximaal 8 apparaten koppelen. (Afhankelijk van het apparaat moet u wellicht voor elke verbinding een toegangscode invoeren.)

#### 2 Verbinding

U kunt soms via koppelen automatisch verbinding maken. Als u het apparaat wilt gebruiken nadat het is gekoppeld, maakt u verbinding.

#### 3 Handsfree bellen/Muziek streamen

U kunt verbinding maken met een mobiele telefoon en naar muziek luisteren wanneer er verbinding is gemaakt.

## Koppelen

Registreer ("koppel") eerst een Bluetooth-apparaat (mobiele telefoon, enzovoort) bij dit apparaat en andersom. U kunt maximaal 8 apparaten koppelen. Zodra de koppeling is gemaakt, hoeft u dit niet opnieuw te doen.

#### 1 Druk op **OFF**.

Zorg ervoor dat de klok of de demonstratie wordt weergegeven.

De functie voor automatisch uitschakelen wordt ingesteld. Als het apparaat is uitgeschakeld en het display verdwijnt, houdt u **OFF** ingedrukt om het weer in te schakelen.

#### 2 Plaats het Bluetooth-apparaat binnen 1 m van dit apparaat.

#### 3 Houd **EQ/BLUETOOTH** ingedrukt tot "📶" knippert (ongeveer 7 seconden).

Het apparaat schakelt over naar de stand-bymodus voor koppelen.



knippert

#### 4 Stel het Bluetooth-apparaat in om te zoeken naar dit apparaat.

Een lijst met gevonden apparaten verschijnt in het display van het aangesloten apparaat. Dit apparaat wordt weergegeven als "XPLOD" op het aangesloten apparaat.

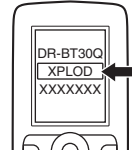

#### 5 Als er naar een toegangscode\* wordt gevraagd op het display van een aangesloten apparaat, voert u "0000" in.

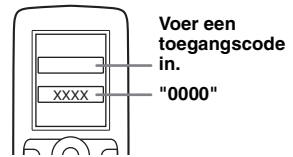

Dit apparaat en het Bluetooth-apparaat onthouden de gegevens en wanneer een koppeling is gemaakt, is het apparaat gereed voor verbinding met het apparaat.



"📶" knippert en blijft vervolgens branden nadat het koppelen is voltooid.

#### 6 Stel het Bluetooth-apparaat in om verbinding te maken met dit apparaat.

"📶" of "📶" wordt weergegeven wanneer de verbinding is gemaakt.

\* Toegangscode kan ook "wachtwoord", "PIN-code", "PIN-nummer" of "wachtwoord", enzovoort worden genoemd, afhankelijk van het apparaat.

#### Opmerking

De stand-bymodus voor koppelen wordt pas uitgeschakeld tot er verbinding is gemaakt.

## Informatie over Bluetooth-pictogrammen

De volgende pictogrammen worden gebruikt door dit apparaat.

	brandt: Bluetooth-signaal ingeschakeld knippert: Stand-bymodus voor koppelen uit: Bluetooth-signaal uitgeschakeld
	brandt: Verbinding gemaakt knippert: Verbinden uit: Geen verbinding
	brandt: Verbinding gemaakt knippert: Verbinden uit: Geen verbinding

## Verbinding

Als de koppeling al is gemaakt, begint u de bewerking vanaf dit punt.

### De uitvoer van het Bluetooth-signaal van dit apparaat overschakelen naar ingeschakeld



Als u de Bluetooth-functie wilt gebruiken, schakelt u de uitvoer van het Bluetooth-signaal op dit apparaat in.

- 1 Terwijl het apparaat is uitgeschakeld, houdt u **(EQ/BLUETOOTH)** ingedrukt tot **""** gaat branden (ongeveer 3 seconden).

Het Bluetooth-signaal wordt overgeschakeld naar ingeschakeld.



### Verbinding maken met de laatste mobiele telefoon die verbinding heeft gemaakt met dit apparaat

- 1 Zorg dat dit apparaat en de mobiele telefoon zijn overgeschakeld naar Bluetooth-signaal ingeschakeld.
- 2 Druk herhaaldelijk op **(SOURCE)** tot "BT PHONE" wordt weergegeven.
- 3 Druk op **()** (handsfree). "****" knippert wanneer verbinding wordt gemaakt. Vervolgens blijft "****" branden wanneer de verbinding is gemaakt.

#### Opmerking

Wanneer u Bluetooth-audio streamt, kunt u vanaf dit apparaat geen verbinding maken met de mobiele telefoon. Maak in plaats van de mobiele telefoon verbinding met het apparaat. U hoort wellicht een geluid van de verbinding door het geluid dat wordt afgespeeld.

#### Tip

Bluetooth-signaal ingeschakeld: wanneer het contact is ingeschakeld, maakt het apparaat automatisch opnieuw verbinding met de mobiele telefoon die het laatst was aangesloten. De automatische verbinding is echter ook afhankelijk van de technische gegevens van de mobiele telefoon. Als dit apparaat niet automatisch verbinding maakt, maakt u handmatig verbinding.

### Een audioapparaat aansluiten

- 1 Zorg dat zowel dit apparaat en het audioapparaat zijn overgeschakeld naar Bluetooth-signaal ingeschakeld.
- 2 Maak verbinding vanaf dit apparaat met het audioapparaat. "****" verschijnt wanneer er verbinding wordt gemaakt.





### Een mobiele telefoon aansluiten

- 1 Zorg dat dit apparaat en de mobiele telefoon zijn overgeschakeld naar Bluetooth-signaal ingeschakeld.
- 2 Maak verbinding met dit apparaat met de mobiele telefoon. "****" verschijnt wanneer er verbinding wordt gemaakt.



### Verbinding maken met het laatste verbonden audioapparaat vanaf dit apparaat

- 1 Zorg dat dit apparaat en het audioapparaat zijn overgeschakeld naar Bluetooth-signaal ingeschakeld.
- 2 Druk herhaaldelijk op **(SOURCE)** tot "BT AUDIO" wordt weergegeven.
- 3 Druk op **(6)**. "****" knippert wanneer verbinding wordt gemaakt. Vervolgens blijft "****" branden wanneer de verbinding is gemaakt.

### Gesprekken ontvangen

Als u een gesprek ontvangt, hoort u de beltoon via de autoluidsprekers. Controleer vooraf of er verbinding is gemaakt tussen dit apparaat en de mobiele telefoon.

#### 1 Druk op (handsfree) wanneer een gesprek wordt ontvangen met een beltoon.

Het telefoongesprek wordt gestart.

### Een gesprek beëindigen

Druk nogmaals op  (handsfree).

Als u een binnenkomend gesprek wilt weigeren, houdt u  (handsfree) 2 seconden ingedrukt.

#### Opmerking

De microfoon van dit apparaat bevindt zich aan de achterkant van het voorpaneel (pagina 9). Dek de microfoon niet af met tape, enzovoort.

## Bellen

Als u bel vanaf dit apparaat, wordt alleen opnieuw bellen gebruikt.

#### 1 Druk herhaaldelijk op tot "BT PHONE" wordt weergegeven.

#### 2 Houd (handsfree) minstens 3 seconden ingedrukt.

Het telefoongesprek wordt gestart.

### Een gesprek beëindigen

Druk nogmaals op  (handsfree).

Als u een andere telefoon wilt bellen, gebruikt u uw mobiele telefoon en schakelt u het gesprek vervolgens door.

Controleer het volgende voor overdrachtsgegevens van het gesprek.

## Gespreksoverdracht

Als u het juiste apparaat (dit apparaat/mobiele telefoon) wilt inschakelen/uitschakelen, controleert u het volgende.

#### 1 Houd (handsfree) ingedrukt of gebruik de mobiele telefoon.

Raadpleeg de gebruiksaanwijzing van de mobiele telefoon voor meer informatie over de werking van de mobiele telefoon.

#### Opmerking

Afhankelijk van de mobiele telefoon, kan de handsfree verbinding worden verbroken wanneer u probeert een gesprek door te schakelen.

### Muziek van een audioapparaat beluisteren

U kunt op dit apparaat luisteren naar muziek van een audioapparaat als het audioapparaat het Bluetooth-profiel A2DP (Advanced Audio Distribution Profile) ondersteunt.

#### 1 Verlaag het volume op dit apparaat.

#### 2 Druk herhaaldelijk op tot "BT AUDIO" wordt weergegeven.

#### 3 Start het afspelen op het audioapparaat.

#### 4 Pas het volume aan op dit apparaat.

### Het volume aanpassen

Het volume kan worden aangepast voor elk verschil tussen het apparaat en het Bluetooth-audioapparaat.





#### 1 Start het afspelen op het Bluetooth-audioapparaat met een normaal volume.

#### 2 Stel uw gebruikelijke luistervolume in op het apparaat.

#### 3 Druk herhaaldelijk op de selectietoets tot "BT AU" wordt weergegeven en draai de volumeknop om het ingangsniveau te regelen (-8 dB tot +18 dB).

## Een audioapparaat bedienen met dit apparaat

U kunt de volgende bewerkingen uitvoeren op dit apparaat als het audioapparaat het Bluetooth-profiel AVRCP (Audio Video Remote Control Profile) ondersteunt. (De bediening verschilt per audioapparaat.)

Actie	Toets
Afspelen	 (PAUSE) op dit apparaat.
Onderbreken	 (PAUSE)* op dit apparaat.
Tracks overslaan	SEEK +/- (   ) [een keer voor elke track]

\* Afhankelijk van het apparaat moet u wellicht twee keer op deze toets drukken.

Bewerkingen die hierboven niet worden genoemd, moeten op het audioapparaat worden uitgevoerd.



#### Opmerking

Zelfs als de bron wordt gewijzigd op dit apparaat, wordt het afspelen op het audioapparaat niet gestopt.

### Tip

U kunt een mobiele telefoon die ondersteuning biedt voor A2DP (Advanced Audio Distribution Profile), verbinden als audioapparaat en naar muziek luisteren.

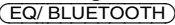
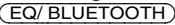
## De registratie van alle gekoppelde apparaten verwijderen

- 1 Druk op .**  
Het apparaat wordt uitgeschakeld.
- 2 Als "" gaat branden, houdt u  ingedrukt tot "" uitgaat.**
- 3 Houd de selectietoets ingedrukt.**
- 4 Druk herhaaldelijk op de selectietoets tot "BT INIT" wordt weergegeven.**
- 5 Druk op  +.**  
De initialisatie wordt gestart.  
Het duurt 8 seconden voordat alle registraties zijn geannuleerd. Schakel het apparaat niet uit wanneer "INITIAL" knippert.

## Overige functies

### De geluidsinstellingen wijzigen

#### De balans en fader regelen — BAL/FAD

- 1 Druk herhaaldelijk op de selectietoets tot "BAL" of "FAD" wordt weergegeven.**

Het item wordt als volgt gewijzigd:

**LOW\*<sup>1</sup> → HI\*<sup>1</sup> → BAL (links-rechts) → FAD (voor-achter) → AUX\*<sup>2</sup> → BT AU\*<sup>3</sup>**

\*<sup>1</sup> Als EQ lite is ingeschakeld (pagina 16).





\*<sup>2</sup> Als AUX-bron is ingeschakeld (pagina 18).

\*<sup>3</sup> Als Bluetooth-audiobron is ingeschakeld. (pagina 15)

- 2 Draai de selectietoets om het gekozen item te regelen.**

Na 3 seconden is het instellen voltooid en keert het display terug naar de normale weergave-/ontvangststand.

#### Met de kaartafstandsbediening

Als u in stap 2 het geselecteerde item wilt aanpassen, drukt u op , ,  of .

#### De equalizercurve aanpassen — EQ lite

Met "CUSTOM" van EQ lite kunt u uw eigen equalizerinstellingen bepalen.

- 1 Selecteer een bron en druk herhaaldelijk op  om "CUSTOM" te selecteren.**
- 2 Druk herhaaldelijk op de selectietoets tot "LOW" of "HI" wordt weergegeven.**
- 3 Draai de selectietoets om het gekozen item te regelen.**

Het volume kan worden aangepast in stappen van 1 dB, van -10 dB tot +10 dB.



Herhaal stap 2 en 3 om de equalizercurve aan te passen.

Als u de fabrieksinstelling voor de equalizercurve wilt herstellen, houdt u de selectietoets ingedrukt voordat het instellen is voltooid.

Na 3 seconden is het instellen voltooid en keert het display terug naar de normale weergave-/ontvangststand.

#### Tip

Andere equalizertypen kunnen ook worden aangepast.

### Met de kaartafstandsbediening

Als u in stap 3 het geselecteerde item wilt aanpassen, drukt u op ←, ↑, → of ↓.

## Instelitems aanpassen — SET

- 1 Houd de selectietoets ingedrukt.**  
Het installatievenster wordt weergegeven.
- 2 Druk herhaaldelijk op de selectietoets tot het gewenste item wordt weergegeven.**
- 3 Draai de selectietoets om de instelling te selecteren (bijvoorbeeld "ON" of "OFF").**
- 4 Houd de selectietoets ingedrukt.**  
Het instellen is voltooid en het display keert terug naar de normale weergave-/ontvangststand.

### Opmerking

De weergegeven items zijn afhankelijk van de bron en de instelling.

### Met de kaartafstandsbediening

Druk in stap 3 op ← of → om de instelling te selecteren.

De volgende items kunnen worden ingesteld (volg de paginaverwijzing voor meer informatie):  
"●" geeft de standaardinstellingen aan.

---

### CLOCK-ADJ (klok aanpassen) (pagina 6)

#### CT (kloktijd)

"CT-ON" of "CT-OFF" (●) instellen (pagina 11, 12).

---

#### BEEP

"BEEP-ON" (●) of "BEEP-OFF" instellen.

---

#### AUX-A\*1 (AUX-audio)

"AUX-A-ON" (●) of "AUX-A-OFF" (pagina 18) selecteren om het AUX-brondisplay in of uit te schakelen.

---

#### A.OFF (automatisch uitschakelen)

Automatisch uitschakelen op een gewenst tijdstip wanneer het apparaat wordt uitgeschakeld: "A.OFF-NO" (●), "A.OFF-30S (seconden)", "A.OFF-30M (minuten)" of "A.OFF-60M (minuten)".

---

#### DEMO\*1 (demonstratie)

"DEMO-ON" (●) of "DEMO-OFF" instellen.

---

#### DIM (dimmer)

De helderheid van het display regelen.  
– "DIM-ON": het display dimmen.  
– "DIM-OFF" (●): de dimmer uitschakelen.

---

#### A.SCRL (automatisch rollen)

Lange displayitems automatisch laten rollen als het album of de track wordt gewijzigd.  
– "A.SCRL-ON" (●): items rollen.  
– "A.SCRL-OFF": items niet rollen.

---

---

#### LOCAL (lokale zoekfunctie)

- "LOCAL-ON": alleen afstemmen op zenders met sterkere signalen.
- "LOCAL-OFF" (●): afstemmen op normale ontvangst.

---

#### MONO (monostand)\*2

- Selecteer de mono-ontvangststand als u slechte FM-ontvangst wilt verbeteren.
- "MONO-ON": stereo-uitzendingen in mono beluisteren.
  - "MONO-OFF" (●): stereo-uitzendingen in stereo beluisteren.

---

#### REG\*2 (regionaal)

"REG-ON" (●) of "REG-OFF" instellen (pagina 12).

---

#### LOUD (Loudness)

- Hiermee kunt u het geluid goed horen met een laag volume.
- "LOUD-ON": lage en hoge tonen versterken.
  - "LOUD-OFF" (●): lage en hoge tonen niet versterken.

---

#### BTM (pagina 10)

---

#### BT INIT\*1 (pagina 16)

---

\*1 Als het apparaat is uitgeschakeld.

\*2 Als FM wordt ontvangen.

## Optionele apparaten gebruiken

### Extra audioapparatuur

Door een optioneel draagbaar audioapparaat aan te sluiten op de AUX-ingang (stereo mini-aansluiting) op het apparaat en vervolgens de bron te selecteren, kunt u het audioapparaat beluisteren via de autoluidsprekers. Het volume kan worden aangepast voor elk verschil tussen het apparaat en het draagbare audioapparaat. Volg de onderstaande procedure:

### Een draagbaar audioapparaat aansluiten

- 1 Schakel het draagbare audioapparaat uit.
- 2 Verlaag het volume op het apparaat.
- 3 Sluit het draagbare audioapparaat aan.

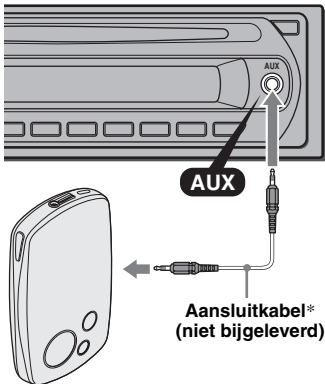

\* Gebruik een rechte stekker.

### Het volume aanpassen

Pas het volume voor elk aangesloten audioapparaat aan voordat u het afspelen start.

- 1 Verlaag het volume op het apparaat.
- 2 Druk herhaaldelijk op (SOURCE) tot "AUX" wordt weergegeven. "FRONT IN" verschijnt.
- 3 Start het afspelen op het draagbare audioapparaat met een normaal volume.
- 4 Stel uw gebruikelijke luistervolume in op het apparaat.
- 5 Druk herhaaldelijk op de selectietoets tot "AUX" wordt weergegeven en draai de volumeknop om het ingangsniveau te regelen (-8 dB tot +18 dB).

## Aanvullende informatie

### Voorzorgsmaatregelen

- Wanneer uw auto in de volle zon heeft gestaan, moet u eerst het apparaat laten afkoelen voordat u het gebruikt.
- Een elektrisch bediende antenne schuift automatisch uit wanneer het apparaat wordt ingeschakeld.

### Condensvorming

Op een regenachtige dag of in een zeer vochtige omgeving kan vocht condenseren op de lenzen en het display van het apparaat. In dit geval kan de werking van het apparaat worden verstoord. Verwijder de disc en wacht ongeveer een uur tot alle vocht is verdampt.

### Optimale geluidskwaliteit behouden

Let op dat u geen drankjes op het apparaat of de discs morst.

### Opmerkingen over discs

- Raak het oppervlak van de disc niet aan zodat dit schoon blijft. Pak de disc bij de randen vast.
- Bewaar de discs in het doosje of het discmagazijn wanneer u deze niet gebruikt.
- Stel discs niet bloot aan hitte/hoge temperaturen. Laat de discs niet achter in een geparkeerde auto of op het dashboard/de hoedenplank.
- Plak geen etiketten op de discs en gebruik geen discs met kleverige inkt/resten. Dergelijke discs kunnen stoppen met draaien, waardoor de werking wordt verstoord of de disc kan worden beschadigd.



- Gebruik geen discs waarop stickers zijn geplakt. Als u dergelijke discs toch gebruikt, kan dat leiden tot:
  - het niet uitwerpen van een disc (doordat een sticker losraakt en het uitwerpmechanisme wordt geblokkeerd);
  - het niet correct lezen van audiogegevens (bijvoorbeeld geluid verspringt of wordt niet afgespeeld) doordat de sticker onder invloed van de warmte krimpt en de disc krom trekt.
- Discs met afwijkende vormen (bijvoorbeeld hart, vierkant, ster) kunnen niet met dit apparaat worden afgespeeld. Als u dit toch probeert, kan het apparaat worden beschadigd. Gebruik dergelijke discs niet.
- U kunt 8-cm CD's niet afspelen.

- Maak een disc voor het afspelen altijd schoon met een in de handel verkrijgbare reinigingsdoek. Veeg de disc van binnen naar buiten schoon. Gebruik geen oplosmiddelen zoals benzine, thinner en in de handel verkrijgbare reinigingsmiddelen of antistatische sprays voor grammofoonplaten.



- tekens dat kan worden weergegeven voor de naam van een map/bestand is 32 (Joliet) of 64 (Romeo).
- ID3-tag versies 1.0, 1.1, 2.2, 2.3 en 2.4 gelden alleen voor MP3. ID3-tag is 15/30 tekens (1.0 en 1.1) of 63/126 tekens (2.2, 2.3 en 2.4). WMA-tag is 63 tekens.

## Afspelvolgorde van MP3-/WMA-bestanden

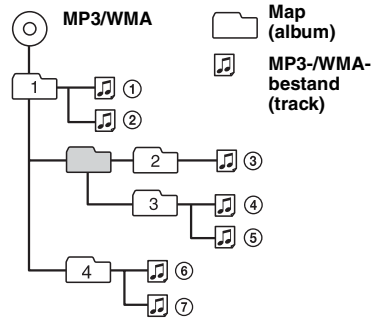

## Opmerkingen over CD-R's/CD-RW's

- Sommige CD-R's/CD-RW's (afhankelijk van de opnameapparatuur of de staat van de disc) kunnen niet met dit apparaat worden afgespeeld.
- U kunt geen CD-R/CD-RW afspelen die niet is gefinaliseerd.

## Muziekdiscs die zijn gecodeerd met copyrightbeveiligingstechnologieën

Dit product is ontworpen om discs af te spelen die voldoen aan de CD-norm (Compact Disc). Recentelijk hebben bepaalde platenmaatschappijen discs op de markt gebracht die zijn gecodeerd met copyrightbeveiligingstechnologieën. Sommige van deze discs voldoen niet aan de CD-norm en kunnen wellicht niet worden afgespeeld met dit apparaat.

## Bericht over DualDiscs

Een DualDisc is een tweezijdige disc, waarop aan de ene kant DVD-materiaal is opgenomen en aan de andere kant digitaal audiomateriaal. Echter, aangezien de kant met het audiomateriaal niet voldoet aan de Compact Disc (CD)-norm, wordt een juiste weergave op dit apparaat niet gegarandeerd.

## Informatie over MP3-/WMA-bestanden

MP3 (MPEG-1 Audio Layer-3) is een compressie-indeling voor muziekbestanden. Audio-CD-gegevens worden gecompriëerd tot ongeveer 1/10 van de oorspronkelijke grootte.

WMA (Windows Media Audio) is een alternatieve compressie-indeling voor muziekbestanden. Audio-CD-gegevens worden gecompriëerd tot ongeveer 1/22\* van de oorspronkelijke grootte.

\* Alleen voor 64 kbps

- Het apparaat is compatibel met het ISO 9660 level 1/level 2-formaat, Joliet/Romeo in expansieformaat en Multi Session (meerdere sessies).
- Maximum aantal:
  - mappen (albums): 150 (inclusief hoofdmap en lege mappen).
  - MP3-/WMA-bestanden (tracks) en mappen die op een disc passen: 300 (als de naam van een map/bestand veel tekens bevat, kan dit aantal minder dan 300 zijn).

### Opmerkingen

- Wanneer u een MP3-/WMA-bestand een naam geeft, moet u altijd de extensie ".mp3"/".wma" aan de bestandsnaam toevoegen.
- Als u een MP3-/WMA-bestand met VBR (variabele bitsnelheid) afspeelt of snel vooruit-/terugspoelt, wordt de verstreken speelduur waarschijnlijk niet nauwkeurig weergegeven.
- Als de disc in Multi Session (meerdere sessies) is opgenomen, wordt alleen de indeling van de eerste track van de eerste sessie herkend en afgespeeld (alle andere indelingen worden overgeslagen). De prioriteitsvolgorde van de indeling is CD-DA en MP3/WMA.
  - Als de eerste track CD-DA is, wordt alleen CD-DA van de eerste sessie afgespeeld.
  - Als de eerste track geen CD-DA is, wordt alleen de MP3/WMA-sessie afgespeeld. Als de disc geen gegevens met deze indelingen bevat, wordt "NO MUSIC" weergegeven.

### Opmerkingen over MP3

- Finaliseer de disc voordat u het apparaat gebruikt.
- Als u een MP3-bestand met een hoge bitsnelheid afspeelt, zoals 320 kbps, wordt het geluid waarschijnlijk onderbroken.

### Opmerkingen over WMA

- Bestanden gemaakt met lossless compressie kunnen niet worden afgespeeld.
- Met copyright beveiligde bestanden kunnen niet worden afgespeeld.

## Informatie over de Bluetooth-functie

### Wat is Bluetooth-technologie?

- Draadloze Bluetooth-technologie is een draadloze technologie met een klein bereik waarmee draadloze communicatie van gegevens tussen digitale apparaten, zoals een mobiele telefoon en een hoofdtelefoon, mogelijk wordt gemaakt. Draadloze Bluetooth-technologie functioneert binnen een straal van ongeveer 10 meter. Meestal worden er twee apparaten met elkaar verbonden, maar sommige apparaten kunnen tegelijkertijd met meerdere apparaten verbonden zijn.
- U hebt geen kabel nodig voor de verbinding omdat Bluetooth-technologie een draadloze technologie is. Het is ook niet nodig dat de apparaten naar elkaar zijn gericht, zoals het geval is met infraroodtechnologie. U kunt bijvoorbeeld gegevens uitwisselen terwijl u een dergelijk apparaat bijvoorbeeld in een tas of zak draagt.
- Bluetooth-technologie is een internationale norm ondersteund door miljoenen bedrijven overal ter wereld, en wordt door verschillende bedrijven gebruikt.

### Informatie over Bluetooth-communicatie

- Draadloze Bluetooth-technologie functioneert binnen een straal van ongeveer 10 meter. De maximale communicatieafstand is afhankelijk van obstakels (personen, metalen voorwerpen, muren, enzovoort) of elektromagnetische storing.
- De volgende omstandigheden kunnen van invloed zijn op de gevoeligheid van Bluetooth-communicatie.
  - Er bevindt zich een obstakel, zoals een persoon, een metalen voorwerp of een muur, tussen dit apparaat en het Bluetooth-apparaat.
  - Er bevindt zich een apparaat dat de frequentie 2,4 GHz gebruikt, zoals een draadloos LAN-apparaat, draadloze telefoon of magnetron, in de buurt van dit apparaat.
- Omdat Bluetooth-apparaten en draadloze LAN-apparaten (IEEE802.11b/g) dezelfde frequentie gebruiken, kan storing worden veroorzaakt door microgolven. Als dit apparaat in de buurt van een draadloos LAN-apparaat wordt gebruikt, kan dit een lagere communicatiesnelheid, ruis of een ongedeelde verbinding tot gevolg hebben. In dit geval moet u het volgende doen.
  - Gebruik dit apparaat op ten minste 10 meter afstand van het draadloze LAN-apparaat.
  - Als dit apparaat binnen 10 meter van een draadloos LAN-apparaat wordt gebruikt, schakelt u het draadloze LAN-apparaat uit.
  - Plaats dit apparaat en het Bluetooth-apparaat zo dicht mogelijk bij elkaar in de buurt.
- Microgolven die afkomstig zijn van een Bluetooth-apparaat, kunnen van invloed zijn op de werking van elektronische medische apparaten. Schakel dit apparaat en andere Bluetooth-apparaten uit op de volgende plaatsen, omdat dit ongelukken kan veroorzaken.

- in de buurt van ontvlambare gassen, in ziekenhuizen, treinen, vliegtuigen of benzinstations
- in de buurt van automatische deuren of brandalarmen
- Dit apparaat ondersteunt beveiligingsmogelijkheden die voldoen aan de Bluetooth-norm voor een beveiligde verbinding wanneer de draadloze Bluetooth-technologie wordt gebruikt, maar afhankelijk van de instelling is beveiliging wellicht niet genoeg. Wees voorzichtig wanneer u communiceert via de draadloze Bluetooth-technologie.
- We zijn niet verantwoordelijk voor het lekken van informatie tijdens de Bluetooth-communicatie.
- We kunnen niet garanderen dat een verbinding tot stand kan worden gebracht met alle Bluetooth-apparaten.
  - Apparaten met Bluetooth-functies moeten voldoen aan de Bluetooth-norm die is vastgesteld door Bluetooth SIG, en moeten zijn geverifieerd.
  - Zelfs als het aangesloten apparaat voldoet aan de hierboven vermelde Bluetooth-norm, kan met sommige apparaten wellicht geen verbinding worden gemaakt of functioneert het apparaat niet correct, afhankelijk van de kenmerken of technische gegevens van het apparaat.
  - Wanneer u handsfree belt via de telefoon, kan ruis optreden, afhankelijk van het apparaat of de omgeving.
- Afhankelijk van het apparaat dat wordt aangesloten, kan het enige tijd duren voordat de communicatie wordt gestart.

### Overige

- De Bluetooth-functie van een mobiele telefoon functioneert mogelijk niet correct, afhankelijk van radiogolven en de locatie waar het apparaat wordt gebruikt.
- Als u ongemakken ondervindt na het gebruik van een Bluetooth-apparaat, moet u meteen stoppen met het gebruik van het Bluetooth-apparaat. Als het probleem daarmee niet is verholpen, raadpleegt u de dichtstbijzijnde Sony-handelaar.

Met alle vragen of problemen met betrekking tot dit apparaat die niet aan bod komen in deze gebruiksaanwijzing, kunt u terecht bij uw Sony-handelaar.



## Onderhoud

### De lithiumbatterij van de kaartafstandsbediening vervangen

Onder normale omstandigheden gaat de batterij ongeveer 1 jaar mee. (Afhankelijk van de gebruiksomstandigheden kan de levensduur korter zijn.)

Wanneer de batterij verzwakt, wordt het bereik van de kaartafstandsbediening kleiner. Vervang de batterij door een nieuwe CR2025-lithiumbatterij. Bij een andere batterij bestaat er brand- of explosiegevaar.

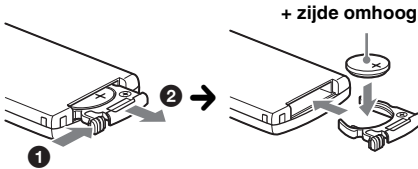

#### Opmerkingen over de lithiumbatterij

- Houd de lithiumbatterij buiten het bereik van kinderen. Raadpleeg meteen een arts wanneer een batterij wordt ingeslikt.
- Veeg de batterij schoon met een droge doek voor een goed contact.
- Houd bij het plaatsen van de batterij rekening met de juiste polariteit.
- Houd de batterij niet vast met een metalen pincet, om kortsluiting te voorkomen.

#### WAARSCHUWING

Bij oneigenlijk gebruik kan de batterij ontploffen. Probeer niet de batterij op te laden of te openen; werp ook een lege batterij nooit in het vuur.



#### Voor de Klanten in Nederland

Gooi de batterij niet weg maar lever deze in als klein chemisch afval (KCA).

### Zekeringen vervangen

Vervang een zekering altijd door een identiek exemplaar. Als de zekering doorbrandt, moet u de voedingsaansluiting controleren en de zekering vervangen. Brandt de zekering vervolgens nogmaals door, dan kan er sprake zijn van een defect in het apparaat. Raadpleeg in dat geval de dichtstbijzijnde Sony-handelaar.

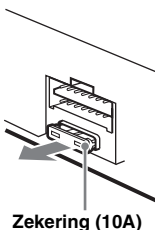

### Aansluitingen schoonmaken

De werking van het apparaat kan worden verstoord als de aansluitingen tussen het apparaat en het voorpaneel niet schoon zijn. U kunt dit voorkomen door het voorpaneel (pagina 6) los te maken en de aansluitingen te reinigen met een wattenstaafje. Gebruik hierbij niet teveel kracht. Anders kunnen de aansluitingen worden beschadigd.

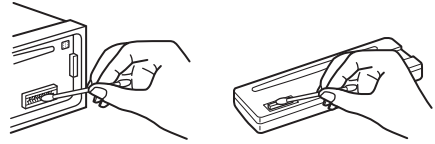

Hoofdeenheid

Achterkant van het voorpaneel

#### Opmerkingen

- Uit veiligheidsoverwegingen moet u de motor uitschakelen en de sleutel uit het contactslot halen voordat u de aansluitingen reinigt.
- Raak de aansluitingen nooit rechtstreeks aan met uw vingers of een metalen voorwerp.

## Het apparaat verwijderen

### 1 Verwijder de beschermende rand.

- 1 Maak het voorpaneel los (pagina 6).
- 2 Bevestig de ontgrendelings sleutels op de beschermende rand.

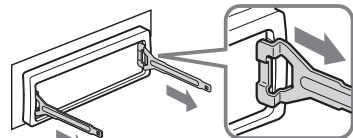

Plaats de ontgrendelings sleutels zoals aangegeven.

- 3 Trek de ontgrendelings sleutels naar u toe om de beschermende rand te verwijderen.

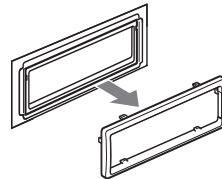

volg op volgende pagina →

## 2 Verwijder het apparaat.

- 1 Plaats beide ontgrendelingsleutels tegelijkertijd en duw hierop tot deze vastklikken.

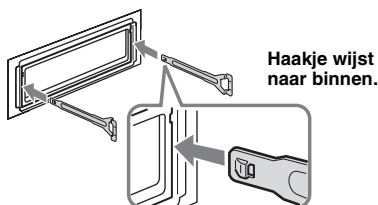

- 2 Trek de ontgrendelingsleutels naar u toe om het apparaat los te maken.

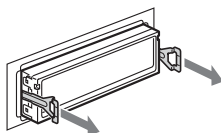

- 3 Schuif het apparaat uit de houder.

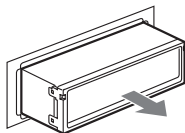

## Technische gegevens

### CD-speler

**Signaal/ruis-verhouding:** 95 dB  
**Frequentiebereik:** 10 – 20.000 Hz  
**Snelheidsfluctuaties:** Minder dan meetbare waarden

### Tuner

#### FM

**Afstembereik:** 87,5 – 108,0 MHz  
**Antenne-aansluiting:**  
Aansluiting voor externe antenne  
**Tussenfrequentie:** 10,7 MHz/450 kHz  
**Bruikbare gevoeligheid:** 9 dBf  
**Selectiviteit:** 75 dB bij 400 kHz  
**Signaal/ruis-verhouding:** 67 dB (stereo), 69 dB (mono)  
**Harmonische vervorming bij 1 kHz:** 0,5 % (stereo), 0,3 % (mono)  
**Scheiding:** 35 dB bij 1 kHz  
**Frequentiebereik:** 30 – 15.000 Hz

### MW/LW

#### Afstembereik:

MW: 531 – 1.602 kHz

LW: 153 – 279 kHz

#### Antenne-aansluiting:

Aansluiting voor externe antenne

**Tussenfrequentie:** 10,7 MHz/450 kHz

**Gevoeligheid:** MW: 30 µV, LW: 40 µV

### Draadloze communicatie

#### Communicatiesysteem:

Bluetooth-norm versie 2.0

#### Uitvoer:

Bluetooth-norm klasse 2 (Max. +4 dBm)

#### Maximaal communicatiebereik:

Gezichtslijn ongeveer 10 m\*1

#### Frequentieband:

2,4 GHz band (2,4000 – 2,4835 GHz)

#### Modulatiemethode: FHSS

#### Compatibele Bluetooth-profielen\*2:

A2DP (Advanced Audio Distribution Profile)  
AVRCP (Audio Video Remote Control Profile)  
HFP (Handsfree Profile) 1.0  
HSP (Headset Profile)

\*1 *Het werkelijke bereik verschilt afhankelijk van factoren, zoals obstakels tussen apparaten, magnetische velden om een magnetron, statische elektriciteit, ontvangstgevoeligheid, prestaties van de antenne, het besturingssysteem, software, enzovoort.*

\*2 *De Bluetooth-standaardprofielen geven het doel van Bluetooth-communicatie tussen apparaten aan.*

### Versterker

**Uitgangen:** Luidsprekeruitgangen (sure seal)

**Luidsprekerimpedantie:** 4 – 8 ohm

**Maximaal uitgangsvermogen:** 52 W × 4 (bij 4 ohm)

### Algemeen

#### Uitgang:

Relaisaansluiting elektrische antenne

#### Ingangen:

Antenne-ingang

AUX-ingang (stereo mini-aansluiting)

#### Toonregelingen:

Laag: ± 10 dB bij 100 Hz (XPLOD)

Hoog: ± 10 dB bij 10 kHz (XPLOD)

#### Loudness:

+ 9 dB bij 100 Hz

+ 5 dB bij 10 kHz

#### Voeding:

12 V gelijkstroom accu

(negatieve aarde)

**Afmetingen:** Ongeveer 178 × 50 × 179 mm (b/h/d)

**Montageafmetingen:** Ongeveer 182 × 53 × 162 mm

(b/h/d)

**Gewicht:** Ongeveer 1,2 kg

#### Bijgeleverde accessoires:

Kaartafstandsbediening: RM-X304

Onderdelen voor installatie en aansluitingen (1 set)

MPEG Layer-3 audio-codeertechnologie en -patent gebruikt onder licentie van Fraunhofer IIS en Thomson.

*Wijzigingen in ontwerp en technische gegevens voorbehouden zonder voorafgaande kennisgeving.*



- Er werden geen halogene brandvertragende producten gebruikt in de betreffende printplaat/printplaten.
- In het omhulsel werden geen halogeen bevattende brandvertragende producten gebruikt.
- Als beschermings- en opvulmateriaal werd er papier gebruikt.

## Problemen oplossen

De onderstaande controlelijst kan u helpen bij het oplossen van problemen die zich met het apparaat kunnen voordoen.

Voordat u de onderstaande controlelijst doorneemt, moet u eerst de aanwijzingen voor aansluiting en gebruik controleren.

### Algemeen

#### Het apparaat wordt niet van stroom voorzien.

Controleer de aansluiting. Controleer de zekering wanneer alles in orde is.

#### De elektrisch bediende antenne schuift niet uit.

De elektrisch bediende antenne heeft geen relaisdoos.

#### Geen geluid.

- Het volume is te laag.
- De ATT-functie is geactiveerd (pagina 9).
- De positie van de faderregelaar "FAD" is niet ingesteld op een systeem met 2 luidsprekers.

#### Geen pieptoon.

De pieptoon is uitgeschakeld (pagina 17).

#### De geheugeninhoud is gewist.

- Er is op RESET gedrukt.  
→ Sla opnieuw op in het geheugen.
- De voedingskabel of de accu is losgekoppeld.
- De voedingskabel is niet goed aangesloten.

#### Opgeslagen zenders en tijd zijn gewist.

#### De zekering is doorgebrand.

#### Maakt geluid wanneer de positie van de contactsleutel wordt gewijzigd.

De kabels zijn niet goed verbonden met de voedingsaansluiting voor accessoires van de auto.

#### Het display verdwijnt van/verschijnt niet in het weergavenster.

- De dimmer is ingesteld op "DIM-ON" (pagina 17).
- Het display verdwijnt als u op **(OFF)** drukt en deze toets ingedrukt houdt.  
→ Druk op **(OFF)** op het apparaat en houd deze toets ingedrukt tot het display verschijnt.
- De aansluitingen zijn vuil (pagina 21).

#### De functie voor automatisch uitschakelen werkt niet.

Het apparaat is ingeschakeld. De functie voor het automatisch uitschakelen wordt geactiveerd nadat het apparaat is uitgeschakeld.

→ Schakel het apparaat uit.

#### De kaartafstandsbediening werkt niet.

Controleer of het isolatiemateriaal is verwijderd (pagina 5).

### CD's afspelen

#### De disc kan niet worden geplaatst.

- Er zit al een disc in het apparaat.
- De disc is met kracht omgekeerd of in de verkeerde richting geplaatst.

#### De disc wordt niet afgespeeld.

- Disc defect of vuil.
- De CD-R's/CD-RW's zijn niet geschikt voor audiogebruik (pagina 19).

#### MP3-/WMA-bestanden kunnen niet worden afgespeeld.

De disc is niet compatibel met de MP3-/WMA-indeling en -versie (pagina 19).

#### MP3-/WMA-bestanden worden minder snel afgespeeld dan andere bestanden.

Bij de volgende discs duurt het langer voordat het afspelen wordt gestart:

- discs opgenomen met een ingewikkelde structuur;
- discs die in Multi Session (meerdere sessies) zijn opgenomen;
- discs waaraan gegevens kunnen worden toegevoegd.

#### De displayitems rollen niet.

- Bij sommige discs met heel veel tekens kunnen de tekens niet rollen.
- "A.SCRL" is ingesteld op "OFF".  
→ Stel "A.SCRL-ON" in (pagina 17).

#### Het geluid verspringt.

- Het apparaat is niet goed geïnstalleerd.  
→ Installeer het apparaat onder een hoek van minder dan 45° op een stabiele plaats in de auto.
- Disc defect of vuil.

#### De disc wordt niet uitgeworpen.

Druk op **(▲)** (uitwerpen) (pagina 9).

### Radio-ontvangst

#### De zenders kunnen niet worden ontvangen.

#### Het geluid is gestoord.

- Sluit een antennebedieningskabel (blauw) of hulpvoedingskabel (rood) aan op de voedingskabel van de auto-antenneversterker (alleen als uw auto is uitgerust met een FM/MW/LW-antenne in de achter- of zijruit).
- Controleer de aansluiting van de auto-antenne.
- De auto-antenne schuift niet uit.  
→ Controleer de aansluiting van de antennebedieningskabel.
- Controleer de frequentie.

vervolg op volgende pagina →

---

### **Er kan niet worden afgestemd op voorkeuzenders.**

- Sla de juiste frequentie op in het geheugen.
- Het ontvangstsignaal is te zwak.

---

### **Er kan niet automatisch worden afgestemd op zenders.**

- De lokale zoekfunctie is niet correct ingesteld.
  - Het afstemmen wordt te vaak onderbroken:  
Stel "LOCAL-ON" in (pagina 17).
  - Het afstemmen stopt niet bij een zender:  
Stel "MONO-ON" in (pagina 17).
- Het ontvangstsignaal is te zwak.
  - Stem handmatig af.

---

### **Tijdens FM-ontvangst knippert de aanduiding "ST".**

- Stem nauwkeurig af op de frequentie.
- Het ontvangstsignaal is te zwak.
  - Stel "MONO-ON" in (pagina 17).

---

### **Een stereo-uitzending van een FM-programma wordt mono weergegeven.**

- Het apparaat staat in de mono-ontvangststand.  
→ Stel "MONO-OFF" in (pagina 17).

---

## **RDS**

---

### **SEEK begint na enkele seconden weergave.**

- De zender is geen TP-zender of heeft een zwak signaal.  
→ Schakel TA uit (pagina 11).

---

### **Geen verkeersinformatie.**

- Schakel TA in (pagina 11).
- De zender is een TP-zender, maar zendt toch geen verkeersinformatie uit.
  - Stem af op een andere zender.

---

### **PTY geeft "-----" weer.**

- De huidige zender is geen RDS-zender.
- Er zijn geen RDS-gegevens ontvangen.
- De zender geeft het programmatype niet door.

---

## **Bluetooth-functie**

---

### **Het te verbinden apparaat kan dit apparaat niet vinden.**

- Voordat de koppeling wordt gemaakt, stelt u dit apparaat in op de stand-bymodus voor koppelen.
- Als u verbinding hebt gemaakt met een Bluetooth-apparaat, kan dit apparaat niet worden herkend vanaf een ander apparaat. Voor herkenning op een ander apparaat verbreekt u de huidige verbinding en zoekt u dit apparaat vanaf het andere apparaat.
- Als u apparaten hebt gekoppeld, schakelt u de uitvoer van het Bluetooth-signaal over naar ingeschakeld (pagina 14).

---

### **Er kan geen verbinding worden gemaakt.**

- Maak verbinding met dit apparaat vanaf een Bluetooth-apparaat of andersom. De verbinding wordt bediend via één kant (dit apparaat of een Bluetooth-apparaat), maar niet via beide.
- Controleer de koppelings- en verbindingprocedures aan de hand van de handleiding van het andere apparaat, enzovoort en voer de bewerking opnieuw uit.

---

### **Het volume van het stemgeluid is te laag.**

Pas het volume aan.

---

### **Er treedt echo of ruis op in de telefoongesprekken.**

- Zet het volume zachter.
- Als ander omgevingsgeluid dan het geluid van het telefoongesprek te hard is, probeert u dit geluid te beperken.  
Bijvoorbeeld: als er een raam open staat en het verkeer veel lawaai maakt, sluit u het raam. Als de airconditioning veel lawaai maakt, zet u de airconditioning zachter.

---

### **De telefoon is niet aangesloten.**

Wanneer Bluetooth-audio wordt afgespeeld, is de telefoon niet aangesloten, ook al drukt u op

 (handsfree).

→ Maak verbinding vanaf de telefoon.

---

### **De geluidskwaliteit van de telefoon is slecht.**

De geluidskwaliteit van de telefoon is afhankelijk van de ontvangstomstandigheden van de mobiele telefoon.  
→ Verplaats uw auto naar een plaats waar het signaal van de mobiele telefoon sterker is als de ontvangst slecht is.

---

### **Het volume van het verbonden audioapparaat is laag (hoog).**

Het volume is afhankelijk van het audioapparaat.

→ Pas het volume van het verbonden audioapparaat of dit apparaat aan.

---

### **Het geluid verspringt tijdens het afspelen op een Bluetooth-audioapparaat.**

- Verklein de afstand tussen het apparaat en het Bluetooth-audioapparaat.
- Als het Bluetooth-audioapparaat in een houder wordt bewaard die het signaal kan verstoren, verwijdert u het audioapparaat tijdens gebruik uit de houder.
- Er worden meerdere Bluetooth-apparaten of andere apparaten die radiogolven uitzenden, in de buurt gebruikt.
  - Schakel de andere apparaten uit.
  - Vergroot de afstand tot de andere apparaten.
- Het afspelen van het geluid wordt tijdelijk gestopt wanneer de verbinding tussen dit apparaat en de mobiele telefoon wordt gemaakt. Dit duidt niet op een probleem.

---

### **Het verbonden Bluetooth-audioapparaat kan niet worden bediend.**

Controleer of het verbonden Bluetooth-audioapparaat AVRCP ondersteunt.

---

### **Bepaalde functies werken niet.**

Controleer of het verbonden apparaat de betreffende functies ondersteunt.

---

### **Een gesprek wordt per ongeluk beantwoord.**

De verbonden telefoon is ingesteld om een gesprek automatisch te beantwoorden.

---

### **Tijdens handsfree bellen wordt er geen geluid uitgevoerd via de autoluidsprekers.**

Als het geluid wordt uitgevoerd via de mobiele telefoon, moet u de mobiele telefoon instellen om het geluid uit te voeren via de autoluidsprekers.

---

**"OFF BT" verschijnt tijdens het initialiseren.**

Druk op (OFF). Houd (EQ/BLUETOOTH) ingedrukt tot "⊗" uit gaat. Initialiseer opnieuw.

---

---

**Foutmeldingen/berichten**

---

**ERROR**

- De disc is vuil of is omgekeerd geplaatst.  
→ Reinig de disc of plaats deze op de juiste manier.
  - Er is een lege disc in het apparaat geplaatst.
  - De disc kan niet worden afgespeeld wegens een probleem.  
→ Plaats een andere disc.
- 

**FAILURE**

De luidsprekers zijn niet correct aangesloten.  
→ Raadpleeg de installatiehandleiding van dit model om de aansluitingen te controleren.

---

**L. SEEK +/-**

De lokale zoekfunctie is ingeschakeld tijdens automatisch afstemmen.

---

**NO AF**

Er is geen alternatieve frequentie voor de huidige zender.  
→ Druk op (SEEK) +/- wanneer de programmaservicenaam knippert. Het apparaat zoekt naar een andere frequentie met dezelfde PI-gegevens (programma-identificatie). "PI SEEK" wordt weergegeven.

---

**NO INFO**

Er is geen tekstinformatie aan het MP3/WMA-bestand toegevoegd.

---

**NO MUSIC**

De disc bevat geen muziekbestanden.  
→ Plaats een muziek-CD.

---

**NO NAME**

Er is geen album-/tracknaam aan de track toegevoegd.

---

**NO TP**

Het apparaat blijft zoeken naar beschikbare TP-zenders.

---

**OFFSET**

Er is wellicht een interne storing.  
→ Controleer de aansluiting. Als de foutmelding in het display blijft staan, moet u de dichtstbijzijnde Sony-handelaar raadplegen.

---

**READ**

Alle track- en albuminformatie op de disc wordt gelezen.  
→ Wacht totdat het lezen is voltooid en het afspelen automatisch wordt gestart. Afhankelijk van de discstructuur kan dit meer dan een minuut in beslag nemen.

---

**PUSH EJT**

De CD-speler kan niet worden gebruikt wegens een probleem.  
→ Druk op  (uitwerpen) (pagina 9).

---

**"LLLL" of "RRRR"**

Tijdens het snel terug- of vooruitspoelen hebt u het begin of het einde van de disc bereikt en kunt u niet verder.

---

**"—" "**

Het teken kan niet worden weergegeven met het apparaat.

---

**Ondersteuningsite**

Als u vragen hebt of de recentste ondersteuningsinformatie voor dit product wilt bekijken, gaat u naar de onderstaande website:  
<http://support.sony-europe.com>

Als deze oplossingen niet helpen, moet u de dichtstbijzijnde Sony-handelaar raadplegen. Als u het apparaat ter reparatie wegbrengt omdat CD's niet goed worden afgespeeld, kunt u beste de disc meenemen waarmee het probleem is begonnen.



**Аудиосистема Bluetooth**  
Сделано в Таиланде

Изготовитель: Сони Корпорейшн  
Адрес: 1-7-1 Конан, Минато-ку,  
Токио 108-0075, Япония

Для обеспечения безопасности установите это устройство на приборной панели автомобиля. Перед установкой и подсоединениями прочитайте прилагаемую инструкцию по установке и подсоединению.

**CLASS 1  
LASER PRODUCT**

Эта этикетка находится на нижней стороне корпуса.

Табличка с указанием рабочего напряжения и других характеристик находится на нижней панели корпуса.



Настоящим корпорация Sony заявляет, что данное устройство MEX-BT2500 удовлетворяет основным требованиям и другим положениям Директивы 1999/5/ЕС.

Для получения подробной информации посетите следующий URL-адрес:  
<http://www.compliance.sony.de/>



**Утилизация электрического и электронного оборудования (директива применяется в странах Евросоюза и других европейских странах, где действуют системы раздельного сбора отходов)**

**Дата изготовления устройства**

Тот же номер, что и серийный номер устройства, указанный на наклейке со штрих-кодом на картонной упаковке.

Чтобы узнать дату изготовления, см. символы "P/D:" на наклейке со штрих-кодом на картонной упаковке.

P/D: XX XXXX  
          1      2

1. Месяц изготовления
  2. Год изготовления
- A-0, B-1, C-2, D-3, E-4, F-5, G-6, H-7, I-8, J-9

**Внимание. Если в замке зажигания нет положения АСС**

Убедитесь, что настроена функция автоматического выключения (стр. 18). После выключения устройства его питание будет автоматически отключено в установленное время, что предотвращает разрядку аккумулятора. Если функция автоматического выключения не настроена, то при каждом выключении зажигания нажмите и удерживайте кнопку **OFF** до тех пор, пока дисплей не погаснет.

Поздравляем с покупкой! . . . . . 4

## **Начало работы**

Сброс параметров устройства . . . . . 5  
Подготовка пульта дистанционного  
управления . . . . . 5  
Установка часов . . . . . 6  
Настройка уровня громкости каждого  
устройства . . . . . 6  
Снятие передней панели . . . . . 6  
Установка передней панели . . . . . 7

## **Расположение органов управления и основные операции**

Основное устройство . . . . . 8  
Пульт дистанционного управления  
RM-X304 . . . . . 8

## **Компакт-диск**

Элементы дисплея . . . . . 10  
Повторное и перетасованное  
воспроизведение . . . . . 10

## **Радиоприемник**

Сохранение и прием радиостанций . . . . 10  
Автоматическое сохранение  
— BTM (Память оптимальной  
настройки) . . . . . 10  
Сохранение вручную . . . . . 10  
Прием радиостанций, сохраненных в  
памяти . . . . . 11  
Автоматическая настройка . . . . . 11  
RDS . . . . . 11  
Обзор . . . . . 11  
Настройка AF и TA . . . . . 11  
ВыборPTY . . . . . 12  
Установка ST . . . . . 13

## **Функция Bluetooth**

Операции Bluetooth . . . . . 13  
Согласование . . . . . 13  
Значки Bluetooth . . . . . 14  
Соединение . . . . . 14  
Включение передачи сигнала Bluetooth  
на этом устройстве . . . . . 14  
Соединение с сотовым  
телефоном . . . . . 14  
Соединение с аудиоустройством . . . . 15  
Разговор с использованием  
громкоговорящей связи . . . . . 15  
Прием вызовов . . . . . 15  
Выполнение вызовов . . . . . 15  
Перевод вызовов . . . . . 16  
Музыка . . . . . 16  
Прослушивание музыки на  
аудиоустройстве . . . . . 16  
Использование аудиоустройства вместе  
с данным устройством . . . . . 16  
Отмена регистрации всех согласованных  
устройств . . . . . 16

## **Другие функции**

Изменение настроек звука . . . . . 17  
Настройка баланса и фейдера  
— BAL/FAD . . . . . 17  
Настройка кривой эквалайзера  
— EQ lite . . . . . 17  
Настройка параметров установки  
— SET . . . . . 17  
Использование дополнительного  
оборудования . . . . . 18  
Вспомогательное  
аудиооборудование . . . . . 18

## **Дополнительная информация**





Меры предосторожности . . . . . 19  
Примечания относительно дисков . . . 19  
О файлах MP3/WMA . . . . . 20  
О функции Bluetooth . . . . . 21  
Уход за устройством . . . . . 22  
Извлечение устройства . . . . . 23  
Технические характеристики . . . . . 23  
Поиск и устранение неисправностей . . 24  
Индикация/сообщения об  
ошибках . . . . . 27

## Поздравляем с покупкой!

Благодарим вас за приобретение аудиосистемы Sony Bluetooth™. В поездке Вы сможете использовать следующие функции проигрывателя.

### • Воспроизведение компакт-дисков

Можно воспроизводить диски CD-DA (содержащие также информацию CD TEXT\*) и CD-R/CD-RW (с файлами MP3/WMA и диски в формате Multi Session (стр. 20)).

Тип диска	Метка на диске	
CD-DA		
MP3 WMA		
		

### • Прием радиостанций

– Можно хранить в памяти до 6 станций в каждом диапазоне (FM1, FM2, FM3, MW и LW).

– **BTM** (Память оптимальной настройки): устройство выбирает радиостанции с наиболее сильным сигналом и сохраняет их в памяти.

### • Услуги RDS

– Можно использовать FM-станцию с услугой системы радиоданных (RDS).

### • Функция Bluetooth

– Разговор с помощью гарнитуры сотового телефона во время управления автомобилем. Это устройство позволяет отвечать на вызовы и выполнять повторный набор.

– Музыка на сотовом телефоне или переносном аудиоустройстве.

– Поддерживаются профили HFP 1.0, HSP, A2DP и AVRCP

### • Настройка звучания

– **EQ lite**: можно выбрать любую из 6 предварительно настроенных кривых эквалайзера.

### • Подключение дополнительного оборудования

Входное гнездо AUX на передней панели проигрывателя позволяет подсоединять переносное аудиоустройство.

\* Диск с CD TEXT - это компакт-диск CD-DA, содержащий такую информацию, как название диска, имя исполнителя и название дорожки.

Товарный знак и логотипы Bluetooth принадлежат компании Bluetooth SIG, Inc. и используются корпорацией Sony по лицензии. Другие товарные знаки и торговые названия являются товарными знаками и торговыми названиями их соответствующих владельцев.



Microsoft, Windows Media и логотип Windows являются товарными знаками или

зарегистрированными товарными знаками корпорации Microsoft в США и других странах.

### Предупреждение

НИ ПРИ КАКИХ ОБСТОЯТЕЛЬСТВАХ КОРПОРАЦИЯ SONY НЕ БУДЕТ НЕСТИ ОТВЕТСТВЕННОСТИ ЗА ПОБОЧНЫЕ, НЕПРЯМЫЕ И КОСВЕННЫЕ ИЛИ ДРУГИЕ УБЫТКИ, ВКЛЮЧАЯ, КРОМЕ ПРОЧЕГО, ПОТЕРЮ ПРИБЫЛЕЙ, ПОТЕРЮ ДОХОДА, ПОТЕРЮ ДАННЫХ, НЕВОЗМОЖНОСТЬ ИСПОЛЬЗОВАНИЯ ПРОДУКТА ИЛИ КАКОГО-ЛИБО СВЯЗАННОГО ОБОРУДОВАНИЯ, ПРОСТОЙ И ПОТЕРЮ ВРЕМЕНИ ПОКУПАТЕЛЕМ, СВЯЗАННЫЕ С ИЛИ ВОЗНИКАЮЩИЕ ВСЛЕДСТВИЕ ИСПОЛЬЗОВАНИЯ ДАННОГО ПРОДУКТА, ОТНОСЯЩЕГОСЯ К НЕМУ АППАРАТНОГО И/ИЛИ ПРОГРАММНОГО ОБЕСПЕЧЕНИЯ.

### ВАЖНОЕ ЗАМЕЧАНИЕ!

Безопасное и эффективное использование Изменения или модификации данного устройства, не одобренные прямо корпорацией Sony, могут привести к аннулированию права пользователя на использование данного оборудования. Прежде чем приступить к использованию данного продукта, ознакомьтесь с исключениями, налагаемыми национальными требованиями или ограничениями на использование Bluetooth-оборудования.

### Управление автомобилем

Ознакомьтесь с законами и правилами, определяющими использование мобильных телефонов и гарнитур в регионах, где вам приходится управлять автомобилем. Никогда не отвлекайте внимание от управления автомобилем и всегда съезжайте на обочину и припаркувайтесь, прежде чем выполнить или ответить на вызов, если ситуация на дороге этого требует.



## Подключение к другим устройствам

При подключении к другому устройству прочтите прилагаемое к нему руководство пользователя, чтобы ознакомиться с подробными инструкциями по безопасности.

## Воздействие радиочастот

РЧ-сигналы могут оказывать влияние на неправильно установленное или недостаточно экранированное оборудование электронных систем автомобилей, например электронных систем впрыска топлива, антиблокировочных тормозных систем, электронных систем поддержания заданной скорости или систем управления подушками безопасности. Для установки или технического обслуживания данного устройства обратитесь к производителю автомобиля или его представителю.

Неправильная установка или неквалифицированное техническое обслуживание могут стать причиной возникновения опасной ситуации и аннулирования гарантии на данное устройство.

Выясните у производителя автомобиля, может ли использование сотового телефона в салоне автомобиля привести к неисправности электронной системы. Необходимо регулярно проверять правильность крепления и функционирования всех беспроводных устройств в автомобиле.

## Экстренные вызовы

Данные автомобильные Bluetooth-гарнитура и электронное устройство, подключенное к гарнитуре, работают с использованием радиосигналов, сотовых и наземных сетей связи, а также с применением программируемых пользователем функций, и возможность подключения при любых условиях гарантироваться не может. Поэтому для установки связи в важных случаях (например, требующих экстренной медицинской помощи) не следует полагаться только на какое-то одно электронное устройство.

Помните, что для выполнения или приема вызова гарнитура и электронное устройство, подключенное к гарнитуре, должны находиться в пределах зоны покрытия, в которой обеспечивается достаточная мощность сигнала сотовой связи. Выполнение экстренных вызовов может оказаться невозможным в некоторых сетях сотовой связи или если определенные сетевые службы и/или функции телефона в данный момент используются. Обратитесь по этим вопросам к местному поставщику услуг.

## Начало работы

### Сброс параметров устройства

Перед первым включением устройства или после замены автомобильного аккумулятора, а также после изменения схемы подключения следует сбросить параметры устройства. Снимите переднюю панель и нажмите кнопку RESET с помощью заостренного предмета, например шариковой ручки.

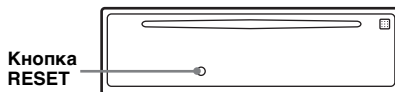

#### Примечание

При нажатии кнопки RESET выполняется стирание установок часов и некоторых других занесенных в память параметров.

## Подготовка пульта дистанционного управления

Перед первым использованием пульта дистанционного управления удалите изоляционную пленку.

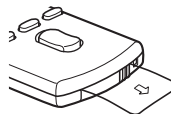

## Установка часов

Часы данного устройства имеют 24-часовую индикацию.

- 1 Нажмите и удерживайте кнопку выбора.**  
Отобразится дисплей установок.
- 2 Нажимайте кнопку выбора, пока не появится индикация “CLOCK-ADJ”.**
- 3 Нажмите кнопку (SEEK) +.**  
Замигает индикация часа.
- 4 Поверните кнопку выбора для установки значения часов и минут.**  
Чтобы переместить индикацию, нажмите кнопку (DSPL).
- 5 Нажмите кнопку выбора.**  
Установка завершена, и часы начинают отсчет времени.

Чтобы отобразить часы, нажмите кнопку (DSPL). Нажмите кнопку (DSPL) еще раз, чтобы вернуться к предыдущей индикации дисплея.

### При использовании пульта дистанционного управления

Для установки значений часа и минут в шаге 4 нажмите кнопку ↑ или ↓.

### Совет

Часы можно установить автоматически с помощью функции RDS (стр. 13).

## Настройка уровня громкости каждого устройства

При подключении переносного аудиоустройства с использованием соединения Bluetooth или входного гнезда AUX рекомендуется настроить уровень громкости подключенного устройства или настроить уровень громкости каждого подключенного устройства помощью меню настройки на этом аппарате. Для Bluetooth-устройства см. раздел “Регулировка уровня громкости” (стр. 16), а для устройства, подключенного к гнезду AUX, см. раздел “Регулировка уровня громкости” (стр. 18).

## Снятие передней панели

Во избежание кражи устройства можно снять с него переднюю панель.

### Предупредительный звуковой сигнал

Если до поворота выключателя зажигания в положение OFF с устройства не была снята передняя панель, то в течение нескольких секунд будет слышен предупредительный звуковой сигнал. Звуковой сигнал будет слышен только в том случае, если используется встроенный усилитель.

- 1 Нажмите кнопку (OFF).**  
Устройство выключится.
- 2 Нажмите кнопку , затем снимите панель, потянув на себя.**

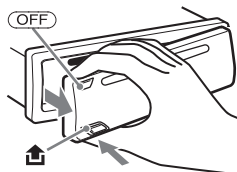

### Примечания

- Старайтесь не ронять переднюю панель. Не надавливайте слишком сильно на переднюю панель и окошко дисплея.
- Не подвергайте переднюю панель воздействию тепла/высокой температуры или влажности. Старайтесь не оставлять его в припаркованной машине или на приборной доске/полочке за задним сиденьем.

## Установка передней панели

Прикрепите часть **(A)** передней панели к части **(B)** устройства, как показано на рисунке, и установите левую сторону на место до щелчка.

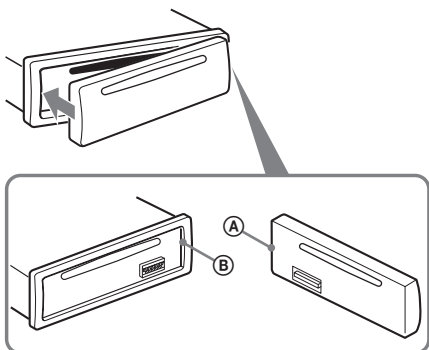

### Примечание

Не ставьте ничего на внутреннюю поверхность передней панели.

# Расположение органов управления и основные операции

## Основное устройство

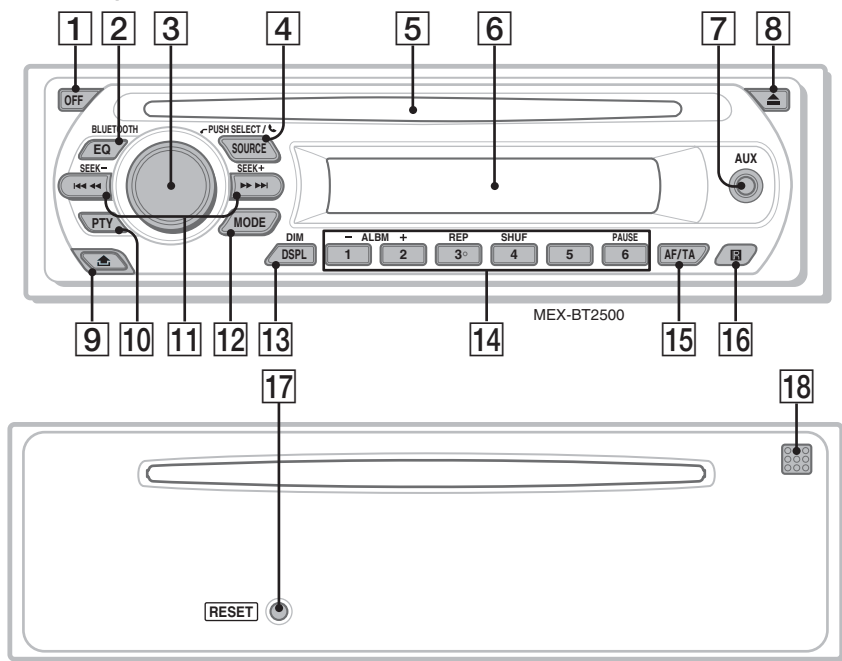

## Пульт дистанционного управления RM-X304

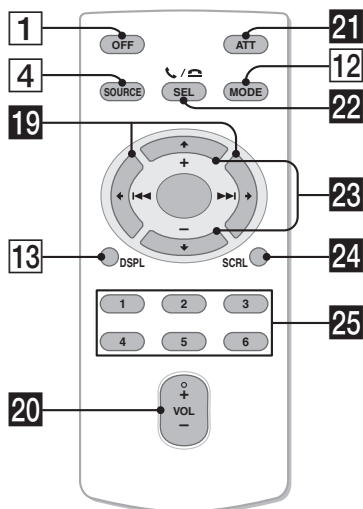

Подробную информацию см. на указанных страницах. Кнопки на пульте дистанционного управления с такими же обозначениями, что и на устройстве, выполняют те же функции.

- 1 Кнопка OFF**  
Выключение питания/остановка источника.
- 2 Кнопка EQ (эквалайзер)/BLUETOOTH 17**  
**Компакт-диск/радиоприемник/Bluetooth-аудиоустройство:** Выбор типа эквалайзера (XPLOD, NATURAL, HARD, UPBEAT, VOCAL, CUSTOM или OFF).  
**Выключение питания:** Включение и отключение сигнала Bluetooth, сопряжение.
- 3 Регулятор громкости/кнопка выбора/ (гарнитура) 15, 17**  
Настройка громкости (поверните); выбор элементов настройки (нажмите и поверните); прием/завершение вызова (нажмите).
- 4 Кнопка SOURCE**  
Включение питания; смена источника (радиоприемник/компакт-диск/AUX/аудиоустройство Bluetooth/телефон Bluetooth).

**5** **Слот для дисков**  
Вставка диска (этикеткой вверх).  
Воспроизведение начнется автоматически.

**6** **Окошко дисплея**

**7** **Входное гнездо AUX 18**  
Подсоединение переносного аудиоприбора.

**8** **Кнопка ▲ (извлечение)**  
Извлечение диска.

**9** **Кнопка ▢ (снятия передней панели) 6**

**10** **Кнопка RTY (тип программы) 12**  
Выбор функции RTY в системе RDS.

**11** **Кнопки SEEK -/+**  
**Компакт-диск:**  
Пропуск композиций (нажмите); непрерывный пропуск композиций (нажмите, затем нажмите еще раз примерно через 1 секунду и удерживайте нажатой); перемещение вперед/назад на одну композицию (нажмите и удерживайте).

**Радиоприемник:**

Автоматическая настройка на радиостанцию (нажмите), поиск станций вручную (нажмите и удерживайте).

**Аудиоустройство Bluetooth\*1:**  
Пропуск дорожек (нажмите).

**12** **Кнопка MODE 10**  
Выбор радиодиапазона (FM/MW/LW).

**13** **Кнопка DSPL (дисплей)/DIM (диммер) 10, 11**  
Смена индикаций на дисплее (нажмите); изменение яркости дисплея (нажмите и удерживайте).

**14** **Номерные кнопки**  
**Компакт-диск:**  
**1** / **2** : **ALBM -/+\*2**  
Пропуск альбомов (нажмите); непрерывный пропуск альбомов (нажмите и удерживайте).

**3** : **REP 10**

**4** : **SHUF 10**

**6** : **PAUSE\*3**

Для приостановки воспроизведения. Чтобы отменить приглушение звука, нажмите кнопку еще раз.

**Радиоприемник:**

Прием хранящихся в памяти радиостанций (нажмите); сохранение радиостанций в памяти (нажмите и удерживайте).

**Bluetooth-аудиоустройство\*1:**

**6** : **PAUSE**  
Для приостановки воспроизведения. Чтобы отменить приглушение звука, нажмите кнопку еще раз.

**15** **Кнопка AF (альтернативные частоты)/TA (сообщения о текущей ситуации на дорогах) 11**  
Установка функций AF и TA в системе RDS.

**16** **Датчик пульта дистанционного управления**

**17** **Кнопка RESET (расположена под передней панелью) 5**

**18** **Микрофон 15**  
**Примечание**  
Не перекрывайте микрофон, в этом случае гарнитура может работать неправильно.

Следующие кнопки на пульте дистанционного управления отличаются от кнопок/функций на устройстве. Удалите изоляционную пленку перед использованием (стр. 5).

**19** **Кнопки ◀ (◀◀)/▶ (▶▶)**  
Соответствуют кнопкам **SEEK** -/+ на устройстве.

**20** **Кнопка VOL (громкость) +/-**  
Регулировка уровня громкости.

**21** **Кнопка ATT (приглушение)**  
Приглушение звука. Чтобы отменить приглушение звука, нажмите кнопку еще раз.

**22** **Кнопка SEL (выбор)/⌂ / ⏏ (гарнитура)**  
Соответствует кнопке выбора на устройстве.

**23** **Кнопки ↑ (+)/↓ (-)**  
Используются для управления компакт-диском, соответствуют кнопкам **1** / **2** (ALBM -/+) на устройстве.

**24** **Кнопка SCRL (прокрутка) 10**  
Прокрутка элементов дисплея.

**25** **Номерные кнопки**  
Прием хранящихся в памяти радиостанций (нажмите); сохранение радиостанций в памяти (нажмите и удерживайте).

\*1 Если подключено Bluetooth-аудиоустройство (поддерживает профиль AVRCP технологии Bluetooth). В некоторых устройствах определенные операции недоступны.

\*2 Если воспроизводится диск в формате MP3/WMA.

\*3 При воспроизведении на этом устройстве.

**Примечание**

Если устройство выключено и дисплей погас, то с помощью пульта дистанционного управления невозможно будет управлять устройством, пока на нем не будет нажата кнопка **SOURCE** или вставлен диск для его включения.

**Совет**

Подробные инструкции по замене батарейки см. в разделе см. раздел "Замена литиевой батарейки пульта дистанционного управления" на стр. 22.

## Компакт-диск

### Элементы дисплея

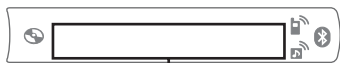

Номер композиции/время с начала воспроизведения, название диска/имя исполнителя, номер альбома\*<sup>1</sup>, название альбома, название дорожки, текстовая информация\*<sup>2</sup>, часы

\*1 Номер альбома отображается только при смене альбома.

\*2 При воспроизведении файла MP3 отображается тег ID3, а при воспроизведении файла WMA отображается тег WMA.

Для смены индикаций нажмите кнопку (DSPL); чтобы прокрутить индикации, установите параметр "A.SCRL-ON" (стр. 18).

#### Совет

Отображаемая индикация будет отличаться в зависимости от типа диска, формата записи и параметров. Для получения дополнительных сведений о дисках MP3/WMA см. стр. 20.

### Повторное и перетасованное воспроизведение

**1** Во время воспроизведения нажимайте кнопку (3) (REP) или (4) (SHUF), пока на дисплее не появится нужный параметр.

Выбор	Воспроизведение
↶ TRACK	композиции неоднократно.
↶ ALBUM*	альбома неоднократно.
SHUF ALBUM*	альбома в случайной последовательности.
SHUF DISC	диска в случайной последовательности.

\* Если воспроизводится диск в формате MP3/WMA.

Чтобы вернуться в режим обычного воспроизведения, выберите "↶ OFF" или "SHUF OFF".

## Радиоприемник

### Сохранение и прием радиостанций

#### Предупреждение

Во избежание возникновения аварийной ситуации при настройке на радиостанцию во время управления автомобилем используйте функцию памяти оптимальной настройки (BTM).

#### Автоматическое сохранение — BTM (Память оптимальной настройки)

**1** Нажимайте кнопку (SOURCE), пока не появится индикация "TUNER". Чтобы изменить диапазон, нажимайте кнопку (MODE). Можно выбрать следующие диапазоны: FM1, FM2, FM3, MW или LW.

**2** Нажмите и удерживайте кнопку выбора. Отобразится дисплей установок.

**3** Нажимайте кнопку выбора, пока не появится индикация "BTM".

**4** Нажмите кнопку (SEEK) +. Радиостанции закрепляются за номерными кнопками и сохраняются в памяти устройства в порядке частот. При занесении станции в память раздается звуковой сигнал.

#### Сохранение вручную

**1** Во время приема радиостанции, которую необходимо сохранить, нажмите и удерживайте номерную кнопку (1 - 6), пока не появится индикация "MEMORY".

На дисплее отображается индикация, соответствующая номерной кнопке.

#### Примечание

При попытке сохранить другую радиостанцию для уже используемой номерной кнопки предыдущая радиостанция будет заменена.

#### Совет

Когда в память сохраняется радиостанция, передающая сигналы RDS, сохраняются также и параметры AF/TA (стр. 11).

## Прием радиостанций, сохраненных в памяти

- 1 Выберите диапазон, затем нажмите номерную кнопку (1 - 6).

## Автоматическая настройка

- 1 Выберите диапазон, затем нажмите кнопку (SEEK) +/- для поиска радиостанции.

Поиск остановится, когда устройство найдет радиостанцию. Повторяйте процедуру, пока не будет найдена нужная радиостанция.

### Совет

Если известна частота радиостанции, которую требуется прослушать, нажмите и удерживайте кнопку (SEEK) +/-, пока не будет найдена нужная частота, затем нажимайте кнопку (SEEK) +/- для точной настройки частоты (настройка вручную).

## RDS

### Обзор

Радиостанции диапазона FM с услугой системы радиоданных (RDS) передают, кроме обычных сигналов радиопрограмм, неслышимую цифровую информацию.

### Индикации на дисплее

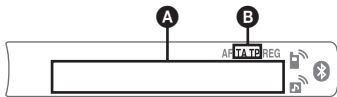

- A** Частота\*1 (название программной услуги), программная позиция, часы, данные RDS
- B** TA/TP\*2

\*1 Во время приема радиостанции, передающей сигналы RDS, слева от индикации частоты отображается знак “\*”.

\*2 Во время передачи информации о дорожном движении мигает индикация “TA”. Во время приема такой радиостанции загорается индикация “TP”.

Для смены индикаций **A** нажмите кнопку (DSPL).

## Услуги RDS

Это устройство автоматически обеспечивает использование следующих служб RDS:

### AF (Альтернативные частоты)

Выбирает и выполняет перенастройку радиостанций, имеющих самый сильный сигнал в сети. С помощью этой функции можно непрерывно прослушивать одну и ту же программу во время продолжительной поездки. При этом нет необходимости выполнять перенастройку на одну и ту же станцию вручную.

### TA (Сообщения о текущей ситуации на дорогах)/TP (Программа о текущей ситуации на дорогах)

Обеспечивает прием текущей информации/программ. При приеме сигналов такой информации/программы прием любого выбранного в данный момент источника прерывается.

### PTY (Типы программ)

Отображает тип принимаемой в данный момент программы. Кроме того, позволяет выполнять поиск заданного типа программ.

### СТ (Время на часах)

Данные СТ, передаваемые с сигналами RDS, используются для установки часов устройства.

### Примечания

- В зависимости от страны или региона могут быть доступны не все функции RDS.
- Функция RDS не будет работать, если мощность сигнала недостаточна или радиостанция, на которую настроено устройство, не передает данные RDS.

## Настройка AF и TA

- 1 Нажимайте кнопку (AF/TA), пока на дисплее не появится нужный параметр.

Выбор	Цель
AF-ON	Включение AF и отключение TA.
TA-ON	Включение TA и отключение AF.
AF, TA-ON	Включение как AF, так и TA.
AF, TA-OFF	Отключение как AF, так и TA.

## Сохранение станций RDS с параметрами AF и TA

Можно выполнить предварительную настройку станций RDS с параметрами AF/TA. При использовании функции BTM сохраняются только станции RDS с теми же параметрами AF/TA.

При выполнении предварительной настройки вручную можно сохранить как станции RDS, так и станции без RDS с индивидуальными параметрами AF/TA.

- 1 Задайте AF/TA, затем сохраните станцию с помощью BTM или вручную.

## Предварительная настройка громкости сообщений о текущей ситуации на дорогах

Можно предварительно установить уровень громкости сообщений о текущей ситуации на дорогах, чтобы не пропустить момент, когда они передаются.

- 1 Поворачивайте регулятор громкости, чтобы настроить уровень громкости.
- 2 Нажмите и удерживайте нажатой кнопку (AF/TA), пока не появится индикация “TA”.

## Прием сообщений об аварийных ситуациях

При включении AF или TA сообщения об аварийных ситуациях будут автоматически прерывать текущее вещание.

## Прослушивание одной региональной программы — REG

Когда функция AF включена: в соответствии с заводскими настройками данного устройства прием возможен только в определенном регионе, поэтому оно не будет переключено на другую региональную станцию с более сильной частотой.

При выезде за пределы области приема определенной региональной программы установите параметр “REG-OFF” в меню настройки во время приема FM-радиостанции (стр. 18).

### Примечание

Эта функция не работает в Великобритании и некоторых других регионах.

## Функция местной привязки (только для Великобритании)

Эта функция позволяет настраиваться на волну других местных станций в данном районе, даже если они не занесены в память приемника под номерными кнопками.

- 1 Во время приема в диапазоне FM нажмите номерную кнопку (1 до 6), для которой запрограммирована местная станция.
- 2 Не более чем через 5 секунд еще раз нажмите номерную кнопку местной станции. Повторяйте процедуру, пока не будет найдена местная радиостанция.

## Выбор PTY

- 1 Нажмите кнопку (PTY) во время приема в диапазоне FM.



Если станция передает данные PTY, появляется название типа текущей программы.

- 2 Нажимайте кнопку (PTY), пока не появится нужный тип программы.
  - 3 Нажмите кнопку (SEEK) +/-.
- Устройство начинает поиск станции, передающей программу выбранного типа.



## Тип программ

**NEWS** (новости), **AFFAIRS** (текущие события), **INFO** (информация), **SPORT** (спорт), **EDUCATE** (образование), **DRAMA** (радиоспектакли), **CULTURE** (культура), **SCIENCE** (наука), **VARIED** (интервью, игры и комедии), **POP M** (популярная музыка), **ROCK M** (рок-музыка), **EASY M** (легкая музыка), **LIGHT M** (легкая классика), **CLASSICS** (классика), **OTHER M** (прочие типы музыки), **WEATHER** (погода), **FINANCE** (финансы), **CHILDREN** (детские программы), **SOCIAL A** (общественная жизнь), **RELIGION** (религия), **PHONE IN** (звонки в прямой эфир), **TRAVEL** (путешествия), **LEISURE** (досуг), **JAZZ** (джазовая музыка), **COUNTRY** (музыка “кантри”), **NATION M** (национальная музыка), **OLDIES** (старые шлягеры), **FOLK M** (народная музыка), **DOCUMENT** (документальные репортажи)

### Примечание

Эту функцию невозможно использовать в некоторых странах/регионах, где не передаются данные RTY.

## Установка СТ

### 1 Установите “СТ-ON” в меню настройки (стр. 17).

#### Примечания

- Функция СТ может не работать, даже если принимается станция, передающая данные RDS.
- Возможно расхождение между временем, установленным с помощью функции СТ, и реальным временем.

## Функция Bluetooth

### Операции Bluetooth

Чтобы использовать функцию Bluetooth, необходимо выполнить следующую процедуру.

#### 1 Согласование:

При первом подключении устройств Bluetooth требуется взаимная регистрация. Эта процедура называется “согласованием”. Эта регистрация (согласование) требуется только при первом подключении. При последующем подключении это устройство и другие устройства будут распознавать друг друга автоматически. Можно согласовать до 8 устройств. (В зависимости от устройства, может потребоваться ввести код связи для каждого подключения.)

#### 2 Подключение

Иногда согласование позволяет автоматически выполнить подключение. Чтобы использовать устройство после согласования, запустите процедуру подключения.

#### 3 Разговор с использованием громкоговорящей связи/Передача музыки

Можно позвонить по сотовому телефону и слушать музыку, пока устанавливается соединение.

## Согласование

Сначала выполните регистрацию (“согласование”) устройства Bluetooth (сотового телефона и т.п.) и данного устройства. Можно согласовать до 8 устройств. Если согласование выполнено, то выполнять согласование повторно не требуется.

#### 1 Нажмите кнопку **OFF**.

Должны появиться часы или экран демонстрации.

Когда установлена функция автоотключения, то после отключения устройства и пропадания индикации на дисплее нажмите кнопку **OFF** и удерживайте ее нажатой, чтобы включить питание.

#### 2 Расположите Bluetooth-устройство на расстоянии не более 1 м от устройства.

### 3 Нажмите и удерживайте кнопку **EQ/BLUETOOTH** до тех пор, пока не замигает индикатор “” (около 7 секунд).

Устройство перейдет в режим ожидания согласования.

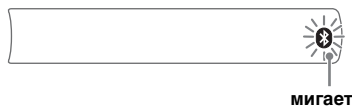

### 4 Переключите устройство Bluetooth в режим поиска данного устройства.

На дисплее подключаемого устройства отобразится список распознанных устройств. На подключаемом устройстве это устройство отображается как “XPL0D”.



### 5 Если на дисплее устройства потребуется ввести код связи\*, введите “0000”.





Это устройство и Bluetooth-устройство запоминают информацию друг друга и после сопряжения одно устройство готово для соединения с другим.



“” мигает и после сопряжения продолжает гореть.

### 6 Переключите Bluetooth-устройство в режим согласования с данным устройством.

После установления соединения отобразится “” или “”.



\* Код связи также может называться “ключом доступа”, “PIN-кодом”, “номером PIN” или “паролем” и т.д., в зависимости от устройства.

#### Примечание

Режим ожидания согласования не отключается до установления соединения.

## Значки Bluetooth

В этом устройстве используются следующие значки.

	горит:	сигнал Bluetooth включен
	мигает:	режим ожидания согласования
	не горит:	сигнал Bluetooth отключен
	горит:	соединение успешно установлено
	мигает:	устанавливается соединение
	не горит:	соединение отсутствует
	горит:	соединение успешно установлено
	мигает:	устанавливается соединение
	не горит:	соединение отсутствует

## Соединение

Если согласование уже выполнено, начните процедуру с этого раздела.

### Включение передачи сигнала Bluetooth на этом устройстве

Чтобы использовать функцию Bluetooth, включите передачу сигнала на этом устройстве.

#### 1 Когда устройство выключено, нажмите и удерживайте кнопку **EQ/BLUETOOTH**, пока не загорится индикатор “” (примерно 3 секунды).

Сигнал Bluetooth включен.



### Соединение с сотовым телефоном

#### 1 Убедитесь, что сигнал Bluetooth включен и на этом устройстве, и на сотовом телефоне.

#### 2 Соединитесь с этим устройством с помощью сотового телефона.

После установления соединения отобразится “”.



## Соединение с данным устройства с сотовым телефоном, с которым в последний раз устанавливалось устройство

- 1 Убедитесь, что сигнал Bluetooth включен и на этом устройстве, и на сотовом телефоне.
- 2 Нажимайте кнопку (SOURCE), пока не появится индикация “BT PHONE”.
- 3 Нажмите кнопку (гарнитура). “” мигает во время установления соединения. Затем после установления соединения “” продолжает гореть.

### Примечание

Во время передачи аудиоданных через Bluetooth соединение с этого устройства с сотовым телефоном невозможно. Установите соединение с этим устройством с сотового телефона. Во время воспроизведения может быть слышен шум соединения.

### Совет

Когда включен сигнал Bluetooth: при включении зажигания данное устройство автоматически подключается к сотовому телефону, которое подключалось последним. Однако автоматическое соединение также зависит от спецификации сотового телефона. Если это устройство не выполняет автоматическое соединение, установите его вручную.

## Соединение с аудиоустройством

- 1 Убедитесь, что сигнал Bluetooth включен и на этом устройстве, и на аудиоустройстве.
- 2 Выполните соединение с этим устройством, используя аудиоустройство. После установления соединения отобразится “”.



## Соединение с последним использованным аудиоустройством с данного устройства

- 1 Убедитесь, что сигнал Bluetooth включен и на этом устройстве, и на аудиоустройстве.
- 2 Нажимайте кнопку (SOURCE), пока не появится индикация “BT AUDIO”.
- 3 Нажмите кнопку (6). “” мигает во время установления соединения. Затем после установления соединения “” продолжает гореть.

## Разговор с использованием громкоговорящей связи

### Прием вызовов

При приеме вызова звонок воспроизводится через громкоговорители автомобиля. Предварительно убедитесь в том, что данное устройство и мобильный телефон соединены.

- 1 При поступлении вызова, когда слышна мелодия звонка, нажмите кнопку (гарнитура).

Будет выполнен вызов с телефона.

### Завершение вызова

Нажмите кнопку (гарнитура) еще раз.

Чтобы отклонить входящий вызов, нажмите кнопку (гарнитура) и удерживайте ее 2 секунды.

### Примечание

Микрофон данного устройства находится сзади на передней панели (стр. 9). Не закрывайте микрофон лентой и другими предметами.

### Выполнение вызовов

В случае выполнения вызовов с данного устройства можно использовать только функцию повторного набора.

- 1 Нажимайте кнопку (SOURCE), пока не появится индикация “BT PHONE”.
- 2 Нажмите кнопку (гарнитура) удерживайте ее нажатой 3 или более секунды. Будет выполнен вызов с телефона.

### Завершение вызова

Нажмите кнопку (гарнитура) еще раз.

Чтобы позвонить на другой телефон, используйте свой сотовый телефон, а затем переведите вызов.

Подробнее о переводе вызовов см. далее.

## Перевод вызовов

Чтобы включить или отключить соответствующее устройство (данное устройство или сотовый телефон), проверьте следующее.

- 1 **Нажмите и удерживайте кнопку**  **(гарнитуры) или используйте сотовый телефон.**

Подробнее об эксплуатации сотового телефона см. в руководстве по сотовому телефону.

### Примечание

В зависимости от сотового телефона, соединение с гарнитурой может прерываться при попытке перевода вызова.

## Музыка

### Прослушивание музыки на аудиоустройстве

На этом устройстве можно прослушивать музыку с помощью его аудиоустройства, если оно поддерживает профиль A2DP (Advanced Audio Distribution Profile) технологии Bluetooth.

- 1 **Уменьшите громкость устройства.**
- 2 **Нажимайте кнопку** , **пока не появится индикация “BT AUDIO”.**
- 3 **Включите аудиоустройство, чтобы начать воспроизведение.**
- 4 **Отрегулируйте громкость на устройстве.**



### Регулировка уровня громкости

Если уровень громкости у аппарата и Bluetooth-аудиоустройства различен, его можно настроить.

- 1 **Начните воспроизведение на Bluetooth-аудиоустройстве при умеренной громкости.**
- 2 **Установите обычный уровень громкости для прослушивания на аппарате.**
- 3 **Нажимайте кнопку выбора, пока не появится индикация “BT AU”, и поверните регулятор громкости, чтобы настроить входной уровень (с шагом от -8 дБ до +18 дБ).**

## Использование аудиоустройства вместе с данным устройством

Если аудиоустройство поддерживает профиль AVRCP (Audio Video Remote Control Profile) технологии Bluetooth, то на данном устройстве можно выполнить следующие операции. (Набор операций зависит от типа аудиоустройства.)

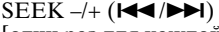
Цель	Нажмите кнопку
Воспроизведение	 (PAUSE) на этом устройстве.
Пауза	 (PAUSE)* на этом устройстве.
Пропуск композиций	SEEK +/- (  ) [один раз для каждой дорожки]

\* На некоторых устройствах, возможно, потребуется нажать эту кнопку дважды.

Операции, не перечисленные выше, следует выполнять на аудиоустройстве.





### Примечание

Даже если источник на устройстве изменен, воспроизведение на аудиоустройстве не остановится.

### Совет

В качестве аудиоустройства можно подключить сотовый телефон, поддерживающий профиль A2DP (Advanced Audio Distribution Profile), и прослушивать музыку.

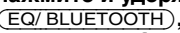
## Отмена регистрации всех согласованных устройств

- 1 **Нажмите кнопку**  .  
Это устройство отключится.
- 2 **Если загорится индикатор “”, нажмите и удерживайте кнопку** , **пока не погаснет индикатор “”.**
- 3 **Нажмите и удерживайте кнопку выбора.**
- 4 **Нажимайте кнопку выбора, пока не появится индикация “BT INIT”.**
- 5 **Нажмите кнопку**  + .  
Начнется инициализация.  
Потребуется 8 секунд, чтобы отменить регистрацию. Не отключайте питание, пока не начнет мигать индикация “INITIAL”.

## Другие функции

### Изменение настроек звука

#### Настройка баланса и фейдера — BAL/FAD

- 1 Нажимайте кнопку выбора, пока не появится индикация “BAL” или “FAD”.

Индикация будет меняться следующим образом:

LOW\*1 → HI\*1 →

BAL (баланс левого-правого каналов) →

FAD (баланс передних-задних громкоговорителей)

→ AUX\*2 → BT AU\*3

\*1 Когда активизирована функция эквалайзера EQ lite (стр. 17).

\*2 Когда активизирован источник AUX (стр. 18).

\*3 Когда Bluetooth-аудиоустройство включено. (стр. 16)

- 2 Поверните кнопку выбора для настройки выбранного элемента.

Через 3 секунды по окончании настройки дисплей возвращается в обычный режим воспроизведения/приема.

*При использовании пульта дистанционного управления*

Чтобы настроить выбранный параметр в шаге 2, нажмите кнопку ←, ↑, → или ↓.

#### Настройка кривой эквалайзера — EQ lite

Меню “CUSTOM”, появляющееся при нажатии кнопки EQ lite, позволяет настроить собственные установки эквалайзера.

- 1 Выберите источник, затем, нажимая кнопку (EQ), выберите меню “CUSTOM”.

- 2 Нажимайте кнопку выбора до тех пор, пока не появится индикация “LOW” или “HI”.

- 3 Поверните кнопку выбора для настройки выбранного элемента. Уровень громкости настраивается в диапазоне от -10 дБ до +10 дБ с шагом 1 дБ.



Повторите шаги 2 и 3, чтобы настроить кривую эквалайзера.

Чтобы восстановить заводскую настройку кривой эквалайзера, нажмите и удерживайте кнопку выбора перед завершением настройки. Через 3 секунды по окончании настройки дисплей возвращается в обычный режим воспроизведения/приема.

#### Совет

Можно также настроить другие типы эквалайзера.

*При использовании пульта дистанционного управления*

Чтобы настроить выбранный параметр в шаге 3, нажмите кнопку ←, ↑, → или ↓.

#### Настройка параметров установки — SET

- 1 Нажмите и удерживайте кнопку выбора. Отобразится дисплей установок.
- 2 Нажимайте кнопку выбора, пока не появится нужный параметр.
- 3 Используйте кнопку выбора для выбора параметра (например “ON” или “OFF”).
- 4 Нажмите и удерживайте кнопку выбора. Установка завершена, и дисплей возвращается в обычный режим воспроизведения/приема.

#### Примечание

Для разных источников и параметров, возможно, отображаемые элементы будут отличаться.

*При использовании пульта дистанционного управления*

Чтобы выбрать параметр в шаге 3, нажмите кнопку ← или →.

Можно установить следующие параметры (дополнительные сведения см. на указанной странице руководства): “●” указывает значения по умолчанию.

---

**CLOCK-ADJ** (Установка часов) (стр. 6)

**CT** (Время на часах)

Установка значения “CT-ON” или “CT-OFF” (●) (стр. 11, 13).

---

**BEEP**

Используется для установки значения “BEEP-ON” (●) или “BEEP-OFF”.

продолжение на следующей странице →

### AUX-A\*1 (AUX Audio)

Используется, чтобы установить для дисплея источника AUX значение "AUX-A-ON" (●) или "AUX-A-OFF" (стр. 18).

### A.OFF (Автоматическое выключение)

Для автоматического отключения через определенное время, если устройство выключено: "A.OFF-NO" (●), "A.OFF-30S (Секунды)," "A.OFF-30M (Минуты)" или "A.OFF-60M (Минуты)".

### DEMO\*1 (демонстрация)

Используется для установки значения "DEMO-ON" (●) или "DEMO-OFF".

### DIM (диммер)

Используется для изменения яркости дисплея.

- "DIM-ON": для ослабления яркости дисплея.
- "DIM-OFF" (●): для отключения диммера.

### A.SCRL (Автоматическая прокрутка)

Используется для автоматической прокрутки отображаемого элемента при смене альбома/композиции.

- "A.SCRL-ON" (●): функция прокрутки включена.
- "A.SCRL-OFF": функция прокрутки отключена.

### LOCAL (Режим местного поиска)

- "LOCAL-ON": для настройки только на станции с сильным сигналом.
- "LOCAL-OFF" (●): для настройки обычного приема.

### MONO (Монофонический режим)\*2

При низком качестве приема FM-радиостанций выберите режим монофонического приема.

- "MONO-ON": для прослушивания стереопередач в монофоническом режиме.
- "MONO-OFF" (●): для прослушивания стереопередач в стереорежиме.

### REG\*2 (Региональная)

Используется для установки значения "REG-ON" (●) или "REG-OFF" (стр. 12).

### LOUD (Громкость)

Используется для обеспечения слышимости с большей отчетливостью на низком уровне громкости.

- "LOUD-ON": для усиления низких и высоких частот.
- "LOUD-OFF" (●): для отмены усиления низких и высоких частот.

### BTM (стр. 10)

### BT INIT\*1 (стр. 16)

\*1 Когда устройство выключено.

\*2 Когда поступает сигнал в диапазоне FM.

## Использование дополнительного оборудования

### Вспомогательное аудиооборудование

Подсоединив дополнительное переносное аудиоустройство к входному гнезду AUX (мини-стереоразъем) на аппарате, а затем просто выбрав источник, его можно прослушивать через громкоговорители автомобиля. Если уровень громкости у аппарата и переносного аудиоустройства различен, его можно настроить. Выполните процедуру, описанную ниже.

### Подсоединение переносного аудиоустройства

- 1 Выключите переносное аудиоустройство.
- 2 Уменьшите громкость на аппарате.
- 3 Подключите к аппарату.



\* Обязательно используйте разъем прямого типа.

### Регулировка уровня громкости

Перед воспроизведением настройте уровень звука для каждого подключенного аудиоустройства.

- 1 Уменьшите громкость на аппарате.
- 2 Нажимайте кнопку (SOURCE), пока не появится индикация "AUX". Появится индикация "FRONT IN".
- 3 Начните воспроизведение на переносном аудиоустройстве при умеренной громкости.

- 4 Установите обычный уровень громкости для прослушивания на аппарате.
- 5 Нажимайте кнопку выбора, пока не появится индикация "AUX", и поверните регулятор громкости, чтобы настроить входной уровень (с шагом от -8 дБ до +18 дБ).

## Дополнительная информация

### Меры предосторожности

- Если автомобиль был припаркован в солнечном месте, не включайте устройство до тех пор, пока оно не охладится.
- При работе устройства автоматически выдвигается антенна с электрическим приводом.

### Конденсация влаги

В дождливый день или в месте с повышенной влажностью на линзах или дисплее устройства возможна конденсация влаги. Это может привести к неправильной работе устройства. В этом случае извлеките диск и подождите приблизительно час, пока не испарится влага.

### Для поддержания высокого качества звука

Будьте осторожны и не проливайте сок или другие напитки на устройство или диски.

### Примечания относительно дисков

- Чтобы диск оставался чистым, не прикасайтесь к его поверхности. Диск следует брать за края.
- Если диски не используются, храните их в футлярах или в папках для дисков.
- Не подвергайте диски воздействию тепла/высокой температуры. Старайтесь не оставлять их в припаркованной машине или на приборной доске/полочке за задним сиденьем.
- Не прикрепляйте наклейки и не используйте диски с остатками чернил или клея на них. Использование таких дисков может привести к остановке их вращения, неправильной работе или повреждению.



- Не используйте диски с ярлыками и наклейками. В результате использования таких дисков могут возникнуть следующие неполадки. – Невозможность извлечения диска (так как отклеился ярлык или наклейка, что привело к затору в механизме извлечения диска).

продолжение на следующей странице →

– Невозможность правильного чтения аудиоданных (например, скачки при воспроизведении или отсутствие воспроизведения) из-за того, что ярлык или наклейка деформировались от тепла, что привело к перекосу диска.

- Диски нестандартной формы (например, в форме сердца, квадрата, звезды) нельзя воспроизводить на этом устройстве. В противном случае это может привести к повреждению устройства. Не пользуйтесь такими дисками.
- Нельзя воспроизводить компакт-диски диаметром 8 см.
- Перед воспроизведением протрите компакт-диск имеющейся в продаже чистящей тканью. Протирайте компакт-диск в направлении от центра к краям. Не пользуйтесь растворителями, такими как бензин, растворитель, а также имеющимися в продаже чистящими средствами или антистатическими аэрозолями, предназначенными для виниловых пластинок.



## Примечание относительно дисков CD-R/CD-RW

- Некоторые диски CD-R/CD-RW (в зависимости от аппаратуры, на которой выполнялась запись, или состояния самого диска) могут не воспроизводиться на данном устройстве.
- Нельзя воспроизвести незакрытый диск CD-R/CD-RW.

## Музыкальные диски, закодированные с помощью технологий защиты авторских прав

Этот продукт предназначен для воспроизведения дисков, отвечающих требованиям стандарта Compact Disc (CD). В последнее время некоторые фирмы звукозаписи выпускают музыкальные диски, закодированные с использованием технологий защиты авторского права. Помните, что некоторые из таких дисков не отвечают требованиям стандарта CD и их нельзя воспроизводить с помощью данного устройства.

## Примечание относительно дисков DualDiscs

DualDisc — это двусторонний диск, на одной стороне которого записан материал в формате DVD, а на другой стороне — аудиоматериалы. Однако поскольку сторона с аудиоматериалами не отвечает требованиям стандарта Compact Disc (CD), воспроизведение на этом устройстве не гарантируется.

## О файлах MP3/WMA

MP3 является сокращением от MPEG-1 Audio Layer-3 и представляет собой стандарт формата сжатия музыкальных файлов. Этот формат обеспечивает сжатие данных музыкальных компакт-дисков приблизительно до 1/10 исходного размера. WMA является сокращением от Windows Media Audio и представляет собой стандарт формата сжатия музыкальных файлов. Этот формат обеспечивает сжатие данных музыкальных компакт-дисков приблизительно до 1/22\* исходного размера.

\* только для 64 Кбит/с

- Это устройство совместимо с форматом ISO 9660 уровень 1/уровень 2, расширенным форматом Joliet/Romeo, а также с форматом Multi Session.
- Максимальное количество
  - папок (альбомов): 150 (включая корневую и пустые папки).
  - файлов MP3/WMA (композиций) и папок, содержащихся на диске: 300 (если названия папок/файлов состоят из большого числа символов, это количество может стать менее 300).
  - отображаемых символов в названии папки/файла: 32 (Joliet) или 64 (Romeo).
- Тег ID3 версий 1.0, 1.1, 2.2, 2.3 и 2.4 применим только к MP3. В теге ID3: 15/30 символов (1.0 и 1.1) или 63/126 символов (2.2, 2.3 и 2.4). В теге WMA 63 символа.

## Порядок воспроизведения файлов MP3/WMA

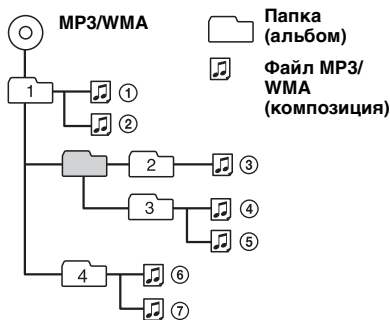

### Примечания

- При указании имени файла MP3/WMA не забудьте добавить к нему расширение “mp3” / “wma”.
- При воспроизведении или перемещении вперед/назад файла MP3/WMA с переменной скоростью передачи в битах (VBR) прошедшее время воспроизведения может отображаться неточно.



- Если диск записан в формате *Multi Session*, будет распознан формат только первой композиции первой сессии, и будут воспроизводиться композиции только этого формата (все другие форматы воспроизводиться не будут). Форматы имеют следующий приоритет: CD-DA и MP3/WMA.
  - Если первая композиция записана в формате CD-DA, то будут воспроизводиться композиции первой сессии, имеющие только формат CD-DA.
  - Если первая композиция имеет формат, отличный от CD-DA, будут воспроизводиться композиции формата MP3/WMA. Если на диске отсутствуют данные в этих форматах, на дисплее появится индикация “NO MUSIC”.

#### **Примечания относительно файлов MP3**

- Обязательно закройте диск перед использованием в устройстве.
- При воспроизведении файла MP3 с высокой скоростью передачи бит, например 320 кбит/с, звук может быть прерывистым.

#### **Примечания относительно файлов WMA**

- Файлы, созданные с помощью сжатия без потерь, не воспроизводятся.
- Файлы, защищенные авторским правом, не воспроизводятся.

---

## **О функции Bluetooth**

### **Что такое технология Bluetooth?**

- Беспроводная технология Bluetooth - это технология беспроводной связи с небольшим радиусом действия, обеспечивающая беспроводной обмен данными между цифровыми устройствами, например сотовым телефоном и наушниками. Технология Bluetooth обеспечивает беспроводную связь в радиусе 10 метров. Установка соединения между двумя устройствами является обычной задачей, но некоторые устройства могут одновременно поддерживать связь с несколькими устройствами.
- Для подключения не требуется использовать кабели, поскольку Bluetooth - беспроводная технология, не требуется также, чтобы устройства были обращены друг к другу соответствующими датчиками, как в случае инфракрасной технологии. Например, такое устройство может использоваться, если оно лежит в сумке или кармане.
- Технология Bluetooth является международным стандартом, поддерживаемым миллионами компаний по всему миру и применяемым различными компаниями-производителями.

### **О связи Bluetooth**

- Технология Bluetooth обеспечивает беспроводную связь в радиусе 10 метров. Максимальная дальность связи может зависеть от препятствий (люди, металлические предметы, стены и т.д.) или электромагнитной обстановки.
- На чувствительность и качество связи Bluetooth могут влиять условия, перечисленные ниже.
  - Наличие препятствия, например человека, металлического предмета или стены, между данным устройством и Bluetooth-устройством.
  - Наличие устройства, работающего на частоте 2,4 ГГц, например устройства беспроводной локальной сети, беспроводного телефона или микроволновой печи, рядом с данным устройством.
- Поскольку Bluetooth-устройства и беспроводная локальная сеть (стандарта IEEE802.11b/g) работают на одной частоте, то при использовании данного устройства рядом с устройствами беспроводной локальной сети может возникнуть интерференция микроволн, что приведет к снижению скорости обмена данными, помехам или разрыву соединения. В этом случае выполните следующие действия.
  - Используйте данное устройство на расстоянии не менее 10 м от устройства беспроводной локальной сети.
  - Если данное устройство используется на расстоянии менее 10 м от устройства беспроводной локальной сети, выключите устройство беспроводной локальной сети.
  - Установите данное устройство и Bluetooth-устройство настолько близко друг к другу, насколько это возможно.
- Микроволновое излучение Bluetooth-устройства может влиять на работу электронных медицинских устройств. Выключайте данное устройство и другие Bluetooth-устройства в указанных далее местах. Если этого не сделать, может произойти несчастный случай.
  - В местах, где имеется горючий газ, в больнице, поезде, самолете или на автозаправочной станции.
  - Рядом с автоматическими дверями или системами пожарной сигнализации.

продолжение на следующей странице →

- Данное устройство поддерживает функции безопасности, удовлетворяющие требованиям стандарта Bluetooth, для обеспечения защищенного соединения, устанавливаемого с помощью технологии беспроводной связи Bluetooth, однако существующие настройки безопасности могут быть недостаточными. Будьте осторожны, используя технологию беспроводной связи Bluetooth для обмена данными.
- Мы не принимаем на себя никакой ответственности в случае утечки информации во время сеанса связи Bluetooth.
- Связь со всеми Bluetooth-устройствами не гарантируется.
  - Устройство, оснащенное функцией Bluetooth, должно соответствовать требованиям стандарта Bluetooth, установленного группой Bluetooth SIG, а его подлинность должна быть удостоверена.
  - Даже если подключенное устройство соответствует требованиям вышеуказанного стандарта Bluetooth, некоторые устройства могут не подключаться и работать неправильно, что зависит от функций или характеристик устройства.
  - При использовании во время разговора телефонной гарнитуры могут возникать помехи, зависящие от того, какое устройство или среда связи используется.
- В зависимости от того, какое устройство подключается, для установки соединения может потребоваться некоторое время.

## Прочее

- Bluetooth-устройство может не функционировать при его использовании с сотовыми телефонами, при некоторых условиях радиопогоды и при нахождении в некоторых местах.
- Если вы почувствуете недомогание после использования Bluetooth-устройства, немедленно прекратите пользоваться Bluetooth-устройством. Если разрешить какую-либо проблему не удастся, обратитесь к ближайшему дилеру фирмы Sony.

В случае возникновения вопросов или проблем, касающихся данного устройства, которые не описаны в данном руководстве, обратитесь к ближайшему дилеру Sony.

## Уход за устройством

### Замена литиевой батарейки пульта дистанционного управления

При нормальных условиях эксплуатации срок действия батарейки составляет приблизительно 1 год (срок службы может быть меньше в зависимости от условий эксплуатации).

Когда батарейка разряжается, диапазон действия пульта дистанционного управления уменьшается. Замените батарейку новой литиевой батарейкой CR2025. При использовании другой батарейки существует опасность возгорания или взрыва.

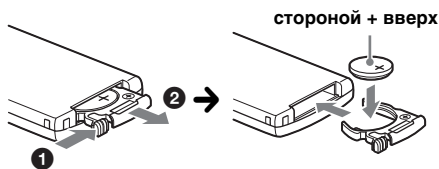

#### Примечания относительно литиевой батарейки

- Храните литиевую батарейку в недоступном для детей месте. Если ребенок случайно проглотит батарейку, немедленно обратитесь к врачу.
- Для обеспечения надежного контакта протрите батарейку сухой тканью.
- При установке батарейки соблюдайте полярность.
- Не берите батарейку металлическим пинцетом - это может вызвать короткое замыкание.

### ВНИМАНИЕ!

При неправильном обращении батарейка может взорваться. Не перезаряжать, не разбирать, не подносить к огню.

### Замена предохранителя

При замене предохранителей обязательно используйте только те, которые соответствуют силе тока, указанной на изначально установленном предохранителе. Если перегорел предохранитель, проверьте подключение питания и замените предохранитель. Если после замены предохранитель снова перегорел, это может означать неисправность устройства. В этом случае обратитесь к ближайшему дилеру Sony.

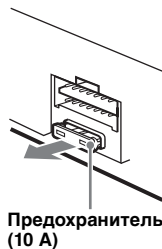

## Чистка контактов

Возможно, устройство не будет работать надлежащим образом из-за загрязнения контактов, служащих для соединения передней панели с устройством. Во избежание этого отсоедините переднюю панель (стр. 6) и протрите контакты ватным тампоном. Не прикладывайте излишних усилий. В противном случае можно повредить контакты.

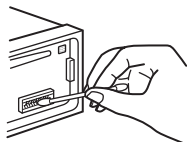

Основное устройство

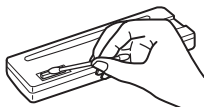

Обратная сторона передней панели

### Примечания

- В целях безопасности перед чисткой разъемов выключите зажигание и выньте ключ из выключателя зажигания.
- Никогда не прикасайтесь к контактам пальцами или металлическими предметами.

## Извлечение устройства

### 1 Снимите защитную манжету.

- 1 Снимите переднюю панель (стр. 6).
- 2 Чтобы снять защитные манжеты, используйте ключи для демонтажа.

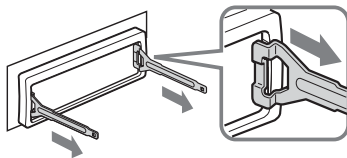

Установите ключи для демонтажа, как показано на рисунке.

- 3 Потяните на себя ключи для демонтажа, чтобы снять защитную манжету.

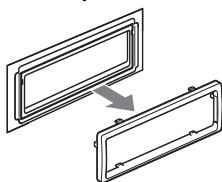

### 2 Извлеките устройство.

- 1 Вставьте одновременно оба ключа для демонтажа до щелчка.

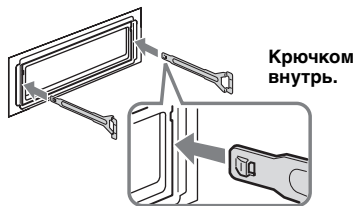

- 2 Потяните ключи для демонтажа, чтобы извлечь устройство.

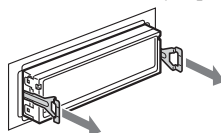

- 3 Выдвиньте аппарат из монтажной панели.

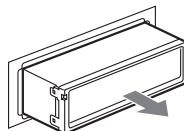

## Технические характеристики

### Проигрыватель компакт-дисков

Отношение "сигнал/шум": 95 дБ  
Диапазон воспроизводимых частот:  
10 – 20000 Гц

Низкочастотная и высокочастотная детонация:  
ниже уровня обнаружения

### Тюнер

#### FM

Диапазон настройки: 87,5 – 108,0 МГц

Антенное гнездо:

разъем внешней антенны

Промежуточная частота: 10,7 МГц/450 кГц

Используемая чувствительность: 9 дБф

Избирательность: 75 дБ при 400 кГц

Отношение "сигнал/шум": 67 дБ (стерео),  
69 дБ (моно)

Коэффициент гармонических искажений при  
1 кГц: 0,5 % (стерео), 0,3 % (моно)

Разделение: 35 дБ при 1 кГц

Диапазон воспроизводимых частот:  
30 – 15000 Гц

продолжение на следующей странице →

## MW/LW

### Диапазон настроек:

MW: 531 – 1602 кГц

LW: 153 – 279 кГц

### Антенное гнездо:

разъем внешней антенны

**Промежуточная частота:** 10,7 МГц/450 кГц

**Чувствительность:** MW: 30 мкВ, LW: 40 мкВ

## Беспроводная связь

### Система связи:

стандарт Bluetooth версии 2.0

### Выход:

класс мощности 2 по стандарту Bluetooth (макс. +4 дБм)

### Максимальная дальность связи:

10 м в пределах прямой видимости\*1

### Диапазон частот:

диапазон 2,4 ГГц (2,4000 – 2,4835 ГГц)

### Метод модуляции:

FHSS

### Совместимые профили Bluetooth\*2:

A2DP (Advanced Audio Distribution Profile)

AVRCP (Audio Video Remote Control Profile)

HFP (Handsfree Profile) 1.0

HSP (Headset Profile)

\*1 Действительный диапазон может отличаться при наличии таких факторов, как препятствия между устройствами, магнитные поля вокруг микроволновой печи, статическое электричество, чувствительность приема, характеристики антенны, операционная система, программное приложение и т.д.

\*2 Стандартные профили Bluetooth определяют назначение связи Bluetooth между устройствами.

## Усилитель мощности

**Выходы:** выходы громкоговорителей (с соединительными фиксаторами)

**Номинальное сопротивление громкоговорителей:** 4 – 8 Ом

**Максимальная выходная мощность:** 52 Вт × 4 (при 4 Ом)

## Общая информация

### Выход:

терминал релейного управления антенной с электрическим приводом

### Входы:

входной терминал антенны

входное гнездо AUX (стерео мини-гнездо)

### Регуляторы тембра:

низкие: ±10 дБ при 100 Гц (XPLOD)

высокие: ±10 дБ при 10 кГц (XPLOD)

### Громкость:

+ 9 дБ при 100 Гц

+ 5 дБ при 10 кГц

### Требования к источнику питания:

автомобильный аккумулятор 12 В постоянного тока (с отрицательным заземлением)

**Размеры:** прибл. 178 × 50 × 179 мм (ш/в/г)

**Монтажные размеры:** прибл. 182 × 53 × 162 мм (ш/в/г)

**Масса:** прибл. 1,2 кг

## Прилагаемые принадлежности:

пульт дистанционного управления:

RM-X304

детали для установки и подключений (1 комплект)

Лицензия на технологию звуковой кодировки MPEG Layer-3 и патенты получена от Fraunhofer IIS и Thomson.

*Конструкция и характеристики могут быть изменены без предварительного уведомления.*



- В некоторых печатных платах галогенированные огнезащитные составы не используются.
- Для корпусов галогенированные огнезащитные составы не используются.
- В качестве упаковочных прокладок используется бумага.

## Поиск и устранение неисправностей

Приводимый ниже проверочный перечень поможет устранить большинство проблем, которые могут возникнуть при эксплуатации устройства.

Перед ознакомлением с нижеприведенной таблицей обратитесь к разделам по подключению и эксплуатации устройства.

### Общая информация

**На устройство не подается питание.**

Проверьте подключение. Если все соединения выполнены правильно, проверьте предохранитель.

**Антенна с электрическим приводом не выдвигается.**

В антенне с электрическим приводом отсутствует реле.

**Нет звука.**

- Уровень громкости слишком низкий.
- Включена функция АТТ (стр. 9).
- Регулятор фейдера “FAD” не установлен для системы с 2 громкоговорителями.

**Не слышен звуковой сигнал.**

Функция звукового сигнала отключена (стр. 17).

**Удалены данные из памяти.**

- Была нажата кнопка RESET.  
→ Занесите данные в память еще раз.
- Отсоединился провод питания или извлечена батарея.
- Плохо подсоединен провод питания.

---

**Из памяти удалены запрограммированные радиостанции и установка времени.**

**Перегорел предохранитель.**

**Слышен шум при переключении положения ключа зажигания.**

Провода неправильно подсоединены к разъему электропитания вспомогательного оборудования автомобиля.

---

**Пропала/не отображается индикация в окошке дисплея.**

- Для диммера установлено значение “DIM-ON” (стр. 18).
  - Дисплей отключится, если нажать и удерживать кнопку (OFF).  
→ Нажмите кнопку (OFF) еще раз и удерживайте ее нажатой, пока дисплей не включится.
  - Контакты загрязнены (стр. 23).
- 

**Функция автоотключения не работает.**

Устройство включено. Функция автоотключения активизируется после выключения устройства.  
→ Выключите устройство.

---

**Выполнение операции с помощью пульта дистанционного управления невозможно.**

Проверьте, снята ли изоляционная пленка (стр. 5).

---

### Воспроизведение компакт-дисков

**Не удается вставить диск.**

- Уже вставлен другой компакт-диск.
  - Компакт-диск вставлен с усилием, не той стороной или неправильно.
- 

**Компакт-диск не воспроизводится.**

- Диск загрязнен или поврежден.
  - Диски CD-R/CD-RW не предназначены для воспроизведения звука (стр. 20).
- 

**Невозможно воспроизвести файлы MP3/WMA.**

Диск не совместим с форматом MP3/WMA и версией (стр. 20).

---

**Для начала воспроизведения файлов MP3/WMA требуется больше времени, чем для других файлов.**

Может потребоваться больше времени до начала воспроизведения следующих дисков:

- диск, записанный с использованием сложной разветвленной структуры папок;
- диск, записанный в формате Multi Session;
- диск, на который можно добавлять данные.

---

**Не осуществляется прокрутка индикации на дисплее.**

- Информация в виде бегущей строки может не отображаться для дисков, содержащих слишком большое количество символов.
  - Для “A.SCRL” установлено значение “OFF”.  
→ Установите значение “A.SCRL-ON” (стр. 18).
- 

**Имеют место провалы звука.**

- Неправильная установка.  
→ Устанавливайте устройство под углом, не превышающим 45°, в не подверженном вибрации месте.
  - Диск загрязнен или поврежден.
- 

**Диск не извлекается.**

Нажмите кнопку ▲ (извлечение) (стр. 9).

---

### Прием радиостанций

**Не удается принять радиостанции.**

**Звук сопровождается помехами.**

- Соедините провод питания антенны с электрическим приводом (синий) или провод питания устройства (красный) с проводом питания усилителя антенны автомобиля (если на заднем/боковом стекле имеется встроенная антенна диапазона FM/MW/LW).
  - Проверьте подсоединение автомобильной антенны.
  - Не выдвигается автомобильная антенна.  
→ Проверьте подсоединение провода питания антенны с электрическим приводом.
  - Проверьте частоту.
- 

**Не удается выполнить предварительную настройку.**

- Сохраните в памяти правильную частоту.
  - Передаваемый радиосигнал слишком слаб.
- 

**Не удается выполнить автоматическую настройку.**

- Неправильная установка режима местного поиска.  
→ Настройка прерывается слишком часто: Установите параметр “LOCAL-ON” (стр. 18).  
→ При настройке пропускается станция: Установите параметр “MONO-ON” (стр. 18).
  - Передаваемый радиосигнал слишком слаб.  
→ Выполните настройку вручную.
- 

**При приеме FM-радиостанций мигает индикация “ST”.**

- Выполните точную настройку частоты.
  - Передаваемый радиосигнал слишком слаб.  
→ Установите параметр “MONO-ON” (стр. 18).
- 

**Стреопрограммы в диапазоне FM принимаются как монофонические.**

Устройство находится в режиме монофонического приема радиостанций.  
→ Установите параметр “MONO-OFF” (стр. 18).

---

## RDS

**После нескольких секунд прослушивания включается функция SEEK.**

Станция не передает данные TP или передает слишком слабый сигнал.

→ Отключите TA (стр. 11).

**Дорожные сообщения не передаются.**

• Включите функцию TA (стр. 11).

• Станция не транслирует дорожных сообщений, хотя и относится к типу TP.

→ Настройтесь на другую станцию.

**При включении функцииPTY отображается индикация “-----”.**

• Принимаемая станция не передает данные RDS.

• Данные RDS не принимаются.

• Станция не указывает тип программы.

## Функция Bluetooth

**Подключаемое устройство не может распознать данное устройство.**

• Перед согласованием установите для данного устройства режим ожидания согласования.

• При подключении к Bluetooth-устройству данное устройство не может быть обнаружено другим устройством. Завершите текущее подключение и выполните поиск данного устройства с другого устройства.

• После установки согласования устройств включите передачу сигнала Bluetooth (стр. 14).

**Не удается выполнить подключение.**

• Установите соединение Bluetooth-устройства с данным устройством или наоборот.

Управление связью осуществляется на одном из устройств, а не на обоих.

• Проверьте правильность процедур согласования и подключения по руководству для другого устройства или другим документам и выполните операцию еще раз.

**Низкий уровень громкости говорящего.**

Отрегулируйте уровень громкости.

**Во время телефонного разговора слышны эхо или помехи.**

• Уменьшите громкость.

• Если громкость окружающих помех превышает громкость звука телефонного разговора, попробуйте снизить громкость помех.

Например: если открыто окно и слышен громкий звук транспорта и т.д., закройте окно.

Если громко работает кондиционер, переведите его в режим с более низким уровнем шума.

**Телефон не подключен.**

При воспроизведении с помощью Bluetooth-аудиоустройства телефон не будет подключен, даже если нажать кнопку  (гарнитура).

→ Установите соединение с телефона.

**Низкое качество звука в телефоне.**

Качество звука в телефоне зависит от условий приема сигнала сотовым телефоном.

→ При слабом сигнале измените местоположение автомобиля, чтобы усилить сигнал, принимаемый сотовым телефоном.

**Низкий (высокий) уровень громкости на подключенном устройстве.**

Уровень громкости на разных аудиоустройствах будет различным.

→ Отрегулируйте уровень громкости на подключенном аудиоустройстве или на данном устройстве.

**При воспроизведении на Bluetooth-аудиоустройстве имеют место провалы звука.**

• Уменьшите расстояние между данным устройством и Bluetooth-аудиоустройством.

• Если Bluetooth-аудиоустройство хранится в футляре, мешающем прохождению сигнала, то на время использования извлеките аудиоустройство из футляра.

• Рядом используется несколько Bluetooth-устройств или других устройств, излучающих радиоволны.

→ Выключите другие устройства.

→ Уменьшите расстояние до других устройств.

• Воспроизведение звука мгновенно останавливается при установке соединения между этим устройством и сотовым телефоном. Это не является неисправностью.

**Управление подключенным Bluetooth-аудиоустройством невозможно.**

Убедитесь, что подключенное Bluetooth-аудиоустройство поддерживает профиль AVRCP.

**Отдельные функции не работают.**

Убедитесь, что подключаемое устройство поддерживает данные функции.



**Ответ на вызов выполняется автоматически.**

На подключаемом телефоне настроена функция автоматического ответа на вызов.

**Во время вызова с использованием гарнитуры звук через громкоговорители автомобиля не выводится.**

Если звук выводится через сотовый телефон, настройте сотовый телефон так, чтобы звук выводился через громкоговорители автомобиля.

**При инициализации появляется индикация “OFF BT”.**

Нажмите кнопку . Нажмите и удерживайте кнопку , пока не погаснет индикатор “”. Затем повторите инициализацию.

---

## Индикация/сообщения об ошибках

---

### ERROR

- Компакт-диск загрязнен или вставлен нижней стороной вверх.  
→ Почистите или правильно вставьте компакт-диск.
- Вставлен пустой диск.
- Диск не воспроизводится по какой-либо причине.  
→ Вставьте другой компакт-диск.

### FAILURE

Громкоговорители подключены неправильно.  
→ Для проверки подключения см. руководство по установке.

### L SEEK +/-

Во время автоматической настройки включен режим местного поиска.

### NO AF

Для выбранной в данный момент станции не используется альтернативная частота.  
→ Нажмите кнопку (SEEK) +/-, пока мигает название программной услуги. Устройство начнет поиск другой частоты с теми же данными PI (программная идентификация) (появится индикация "PI SEEK").

### NO INFO

В файле MP3/WMA не содержится текстовая информация.

### NO MUSIC

Диск не содержит музыкальных файлов.  
→ Вставьте компакт-диск, содержащий музыкальные файлы.

### NO NAME

В композиции не содержатся названия альбома/композиции.

### NO TP

Устройство продолжит поиск станций, передающих TP.

### OFFSET

Это может означать неисправность устройства.  
→ Проверьте подключение. Если сообщение об ошибке не исчезает с дисплея, обратитесь к ближайшему дилеру Sony.

### READ

Устройство считывает с диска всю информацию о композициях и альбоме.  
→ Дождитесь завершения процесса считывания. Воспроизведение начнется автоматически. В зависимости от структуры диска, перед началом воспроизведения может пройти более одной минуты.

### PUSH EJECT

Работа устройства для компакт-дисков по какой-то причине невозможна.  
→ Нажмите кнопку  (извлечение) (стр. 9).

---

"LLLL" или "TTTT"

Во время перемещения вперед или назад достигнуто начало или конец диска, и продолжение невозможно.

---

"\_"

Устройство не может отобразить такой символ.

---

### Сайт для получения поддержки

В случае возникновения вопросов и для получения самых последних сведений о данном продукте посетите следующий веб-сайт:

<http://support.sony-europe.com>

Если в результате предлагаемых действий не удастся устранить неполадку, обратитесь к ближайшему дилеру Sony.

Если устройство сдается в ремонт в случае какой-либо неполадки, возникшей при воспроизведении компакт-диска, необходимо иметь при себе компакт-диск, при воспроизведении которого обнаружилась неисправность.









## Česky

Sony Corp. tímto prohlašuje, že MEX-BT2500 splňuje základní požadavky a další příslušná ustanovení Směrnice 1999/5/CE.

Podrobnosti lze získat na následující URL:  
<http://www.compliance.sony.de/>

## Dansk

Undertegnede, Sony Corp. erklærer herved, at følgende udstyr MEX-BT2500 overholder de væsentlige krav og øvrige relevante krav i Direktiv 1999/5/EF.

For yderligere information gå ind på følgende hjemmeside: <http://www.compliance.sony.de/>

## Deutsch

Hiermit erklärt Sony Corp., dass sich dieser MEX-BT2500 in Übereinstimmung mit den grundlegenden Anforderungen und den anderen relevanten Vorschriften der Richtlinie 1999/5/EG befindet.

Weitere Informationen erhältlich unter:  
<http://www.compliance.sony.de/>

## Eesti

Sony Corp. teatab käesolevaga, et MEX-BT2500 on kooskõlas oluliste ja vastavate direktiivi 1999/5/EÜ nõuetega.

Üksikasjalikumaks infoks vaadake URL:  
<http://www.compliance.sony.de/>

## English

Hereby, Sony Corp., declares that this MEX-BT2500 is in compliance with the essential requirements and other relevant provisions of Directive 1999/5/EC.

For details, please access the following URL:  
<http://www.compliance.sony.de/>

## Español

Por medio de la presente, Sony Corp. declara que el MEX-BT2500 cumple con los requisitos esenciales y cualesquiera otras disposiciones aplicables o exigibles de la Directiva 1999/5/CE.

Para mayor información, por favor consulte el siguiente URL:  
<http://www.compliance.sony.de/>

## Français

Par la présente, Sony Corp. déclare que l'appareil MEX-BT2500 est conforme aux exigences essentielles et aux autres dispositions pertinentes de la directive 1999/5/CE.

Pour toute information complémentaire, veuillez consultez l'URL suivante :  
<http://www.compliance.sony.de/>

## Italiano

Con la presente Sony Corp. dichiara che questo MEX-BT2500 è conforme ai requisiti essenziali ed alle altre disposizioni pertinenti stabilite dalla direttiva 1999/5/CE.

Per ulteriori dettagli, si prega di consultare il seguente URL:  
<http://www.compliance.sony.de/>

## Latviski

Ar šo Sony Corp. paziņo, ka MEX-BT2500 atbilst Direktīvas 1999/5/EK būtiskajām prasībām un citiem ar to saistītajiem noteikumiem.

Plašāka informācija ir pieejama šajā URL:  
<http://www.compliance.sony.de/>

## Lietuviškai

Sony Corp. pareiškia, kad šis MEX-BT2500 atitinka esminius 1999/5/EB direktyvos reikalavimus ir kitas nuostatas.

Susipažinti visu atitikties deklaracijos turiniu Jūs galite interneto tinklalapyje:  
<http://www.compliance.sony.de/>

## Magyarul

Ezennel a Sony Corp. kijelenti, hogy a MEX-BT2500 megfelel a vonatkozó alapvető követelményeknek és az 1999/5/EC irányelv egyéb előírásainak.

További információkat a következő weboldalon találhat:  
<http://www.compliance.sony.de/>

## Nederlands

Hierbij verklaart Sony Corp. dat het toestel MEX-BT2500 in overeenstemming is met de essentiële eisen en de andere relevante bepalingen van richtlijn 1999/5/EG.

Nadere informatie kunt u vinden op:  
<http://www.compliance.sony.de/>

## Norsk

Herved erklærer Sony Corp. at dette MEX-BT2500 er i overensstemmelse med vesentlige krav og andre relevante bestemmelser som fremgår av direktiv 1999/5/EC.

Gå til denne URL-en for mer informasjon:  
<http://www.compliance.sony.de/>

## Português

A Sony Corp. declara que este MEX-BT2500 está conforme com os requisitos essenciais e outras provisões da Directiva 1999/5/CE.

Para mais informações, por favor consulte a seguinte URL:  
<http://www.compliance.sony.de/>

## Slovensky

Sony Corp. potvrdzuje, že MEX-BT2500 spĺňa základné požiadavky a ostatné nariadenia smernice 1999/5/EC.

Podrobnosti získate nasledovnej webovej adrese: <http://www.compliance.sony.de/>

## Slovenščina

Sony izjavlja, da je MEX-BT2500 v skladu z bistvenimi zahtevami in ostalimi zadevnimi ukrepi Direktive 1999/5/ES.

Za podrobnosti glejte stran URL:  
<http://www.compliance.sony.de/>

## Suomi

Sony Corp. vakuuttaa täten että MEX-BT2500 tyyppinen laite on direktiivin 1999/5/EY oleellisten vaatimusten ja sitä koskevien direktiivin muiden ehtojen mukainen.

Halutessasi lisätietoja käy osoitteessa:  
<http://www.compliance.sony.de/>

## Svenska

Härmed intygar Sony Corp. att denna MEX-BT2500 står i överensstämmelse med de väsentliga egenskapskrav och övriga relevanta bestämmelser som framgår av direktiv 1999/5/EG.

För ytterligare information gå in på följande hemsida: <http://www.compliance.sony.de/>

## Türkçe

İşbu Belge ile Sony Corp. MEX-BT2500'ün 1999/5/EC Yönetmeliğinin temel gereklilikleri ve ilgili maddeleri ile uyumlu olduğunu belgeler.

Detaylı bilgi için, lütfen belirtilen web sitesini ziyaret ediniz:  
<http://www.compliance.sony.de/>

## Ελληνικά

Με την παρούσα η Sony Corp. Δηλώνει ότι MEX-BT2500 συμμορφώνεται προς της ουσιώδεις απαιτήσεις και της λοιπές σχετικές διατάξεις της οδηγίας 1999/5/EK.

Για λεπτομέρειες παρακαλούμε όπως ελέγξετε την ακόλουθη σελίδα του διαδικτύου:  
<http://www.compliance.sony.de/>

## Български

С настоящото Sony Corp. декларира, че този апарат MEX-BT2500 отговаря на съществените изисквания и останалите условия на директива 1999/5/EO.

Подроbnости могат да бъдат намерени на следния URL:  
<http://www.compliance.sony.de/>

## Support site

If you have any questions or for the latest support information on this product, visit the web site below:

<http://support.sony-europe.com>

Tragen Sie die Seriennummer (SERIAL NO.) in dem reservierten Feld ein. Sie finden diese auf einem Aufkleber, der auf dem Gerätegehäuse angebracht ist. Nehmen Sie den ausgefüllten Geräte-Pass anschließend unbedingt aus der Bedienungsanleitung heraus, falls Sie diese im Fahrzeug aufbewahren möchten. Bitte bewahren Sie den Geräte-Pass an einem sicheren Ort auf. Er kann im Falle eines Diebstahls zur Identifikation Ihres Eigentums dienen.

caraudio

### Geräte-Pass

Dieser Geräte-Pass dient als Eigentumsnachweis für Ihr caraudio-Gerät im Falle eines Diebstahls.

Wir empfehlen, den Geräte-Pass nicht im Fahrzeug aufzubewahren, um Missbrauch zu verhindern.

Modellbezeichnung

MEX-BT2500

Seriennummer (SERIAL NO.)

---

<http://www.sony.net/>

Sony Corporation Printed in Thailand