

# FM/MW/LW Compact Disc Player

Operating Instructions _____	<b>GB</b>
Bedienungsanleitung _____	<b>DE</b>
Mode d'emploi _____	<b>FR</b>
Istruzioni per l'uso _____	<b>IT</b>
Gebruiksaanwijzing _____	<b>NL</b>

### Wichtig!

**Bitte nehmen Sie sich etwas Zeit, um den Geräte-Pass vollständig auszufüllen. Dieser befindet sich auf der hinteren Umschlagseite dieser Bedienungsanleitung.**

Si dichiara che l'apparecchio è stato fabbricato in conformità all'art. 2, Comma 1 del D.M. 28.08.1995 n. 548.

For installation and connections, see the supplied installation/connections manual.  
Zur Installation und zum Anschluss siehe die mitgelieferte Installations-/Anschlussanleitung.  
En ce qui concerne l'installation et les connexions, consulter le manuel d'installation/raccordement fourni.  
Per l'installazione e i collegamenti, fare riferimento al manuale di istruzioni per l'installazione e i collegamenti in dotazione.  
Zie voor het monteren en aansluiten van het apparaat de bijgeleverde handleiding "Installatie en aansluitingen".









## CDX-M7850

## Welcome !

Thank you for purchasing this Sony Compact Disc Player. You can enjoy your drive with the following functions.

### • CD playback

You can play CD-DA (also containing CD TEXT\*), CD-R/CD-RW (MP3 files also containing Multi Session (page 15)) and ATRAC CD (ATRAC3 and ATRAC3plus format (page 16)).

Type of discs	Label on the disc	
CD-DA		
MP3 ATRAC CD	 	 

### • Radio reception

- You can store up to 6 stations per band (FM1, FM2, FM3, MW and LW).
- **BTM** (Best Tuning Memory): the unit selects strong signal stations and stores them.
- You can assign a name to each radio station, store it in memory, and display station names on the list.

### • Sound adjustment

- **EQ7**: You can select an equalizer curve for 7 music types.
- **DSO** (Dynamic Soundstage Organizer): creates a more ambient sound field, using virtual speaker synthesis, to enhance the sound of speakers, even if they are installed low in the door.
- **BBE MP**: improves digitally compressed sound such as MP3. For details, see the following explanation.

### • Image setting

- You can set various display images on the unit.
- **Space Producer**: creates animated on-screen patterns in time with the music.

### • Optional unit operation

You can also control optional CD/MD changers and optional Sony portable devices in addition to playing with this unit.

\* A CD TEXT disc is a CD-DA that includes information such as disc, artist and track name.

### Warning if your car's ignition has no ACC position

After turning the ignition off, be sure to press and hold **(OFF)** on the unit until the display disappears.

Otherwise, the display does not turn off and this causes battery drain.

### CLASS 1 LASER PRODUCT

This label is located on the bottom of the chassis.

**BBE<sup>®</sup>MP**  
**DIGITAL**

The BBE MP process improves digitally

compressed sound, such as MP3, by restoring and enhancing the higher harmonics lost through compression. BBE MP works by generating even-order harmonics from the source material, effectively recovering warmth, detail and nuance.

SonicStage and its logo are trademarks of Sony Corporation.

ATRAC, ATRAC3, ATRAC3plus and their logos are trademarks of Sony Corporation.

## Getting Started

---

Resetting the unit . . . . .	4
Setting the clock . . . . .	4
DEMO mode . . . . .	4
Detaching the front panel . . . . .	4
Attaching the front panel . . . . .	5
Inserting the disc in the unit . . . . .	5
Ejecting the disc . . . . .	5
Adjusting the angle of the front panel . . . . .	5

## Location of controls and basic operations

---

Main unit . . . . .	6
Card remote commander RM-X142 . . . . .	6

## CD

---

Display items . . . . .	8
Repeat and shuffle play . . . . .	8

## Radio

---

Storing and receiving stations . . . . .	8
Storing automatically — BTM . . . . .	8
Storing manually . . . . .	8
Receiving the stored stations . . . . .	8
Tuning automatically . . . . .	9
Receiving a station through a list — LIST . . . . .	9
RDS . . . . .	9
Overview . . . . .	9
Setting AF and TA/TP . . . . .	10
Selecting PTY . . . . .	10
Setting CT . . . . .	10

## Other functions

---

Changing the sound settings . . . . .	11
Adjusting the sound characteristics . . . . .	11
Adjusting the equalizer curve — EQ7 Tune . . . . .	11
Adjusting menu items — MENU . . . . .	11
Using optional equipment . . . . .	12
CD/MD changer . . . . .	12
Rotary commander RM-X4S . . . . .	14
Auxiliary audio equipment . . . . .	14

## Additional Information

---

Precautions . . . . .	15
Notes on discs . . . . .	15
About MP3 files . . . . .	15
About ATRAC CD . . . . .	16
Maintenance . . . . .	16
Removing the unit . . . . .	17
Specifications . . . . .	17
Troubleshooting . . . . .	18
Error displays/Messages . . . . .	19

## Getting Started

### Resetting the unit

Before operating the unit for the first time, or after replacing the car battery or changing the connections, you must reset the unit. Detach the front panel and press the RESET button with a pointed object, such as a ballpoint pen.

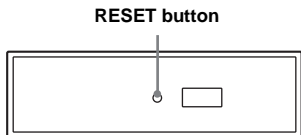

**Note**  
Pressing the RESET button will erase the clock setting and some stored contents.

### Setting the clock

The clock uses a 24-hour digital indication.

- 1 Press **(MENU)**.
- 2 Rotate the SEEK control dial until "Setup" appears, then press **(ENTER)**.
- 3 Rotate the SEEK control dial until "Clock Adjust" appears, then press **(ENTER)**.  
The clock adjustment display appears.
- 4 Rotate the SEEK control dial to set the hour and minute.  
To move the digital indication, press **(ENTER)**.
- 5 After setting the minute, press **(ENTER)**.  
The clock starts.

To display the clock during playback/reception, set "Clock on" (page 12).

#### With the card remote commander

In steps 2 to 4: press **↑** or **↓** instead of the SEEK control dial; in step 4: press **←** or **→** instead of **(ENTER)**.

#### Tip

You can set the clock automatically with the RDS feature (page 10).

### DEMO mode

When the unit is turned off, the clock is displayed first, then demonstration (DEMO) mode starts the demonstration display.

To cancel the DEMO mode, set to "Demo off" in menu (page 12) while the unit is turned off.

## Detaching the front panel

You can detach the front panel of this unit to prevent theft.

### Caution alarm

If you turn the ignition switch to the OFF position without detaching the front panel, the caution alarm will sound for a few seconds. The alarm will only sound if the built-in amplifier is used.

- 1 Press **(OFF)**.  
The unit is turned off.
- 2 Press **⇧**.  
The left side of front panel is released.
- 3 Slide the front panel to the left, then gently pull out the front panel towards you.

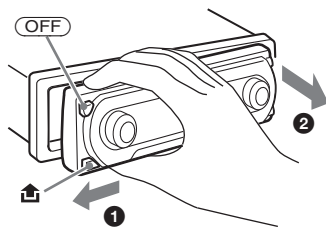

#### Notes

- Do not drop or put excessive pressure on the front panel and display window.
- Do not subject the front panel to heat/high temperature or moisture. Avoid leaving it in a parked car or on a dashboard/rear tray.

#### Tip

When carrying the front panel, use the supplied front panel case.

## Attaching the front panel

Place the hole (A) of the front panel onto the spindle (B) on the unit, then lightly push the left side in.

Press (SOURCE) on the unit (or insert a disc) to operate the unit.

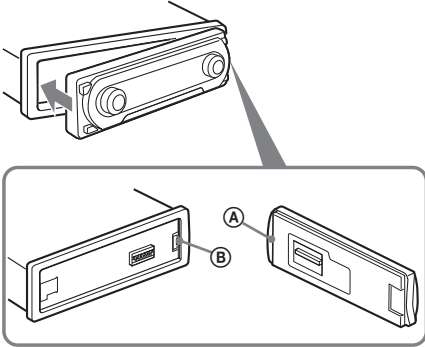

### Note

Do not put anything on the inner surface of the front panel.

## Inserting the disc in the unit

### 1 Press ▲.

The front panel slides down automatically.

### 2 Insert the disc (label side up).

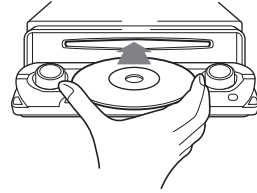

The front panel slides up automatically, then playback starts automatically.

## Ejecting the disc

### 1 Press ▲.

The front panel slides down automatically, then the disc is ejected.

### 2 Press ▲ to close the front panel.

### Note

The front panel slides up automatically after 15 seconds of the front panel sliding down.

## Adjusting the angle of the front panel

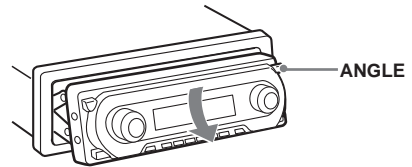

### 1 Press and hold (ANGLE) repeatedly until the front panel is angled accordingly.

The front panel can be set to 3 positions.

To return the front panel to its default position, press and hold (ANGLE) repeatedly until the front panel is returned to its default position.

### Tips

- After the front panel slides down (to insert the disc), it returns to the position you set again automatically.
- The front panel angle you set is stored in the unit. When turning the ignition off, the angle returns to its default position, then turning the ignition on, the front panel is angled you set.

# Location of controls and basic operations

## Main unit

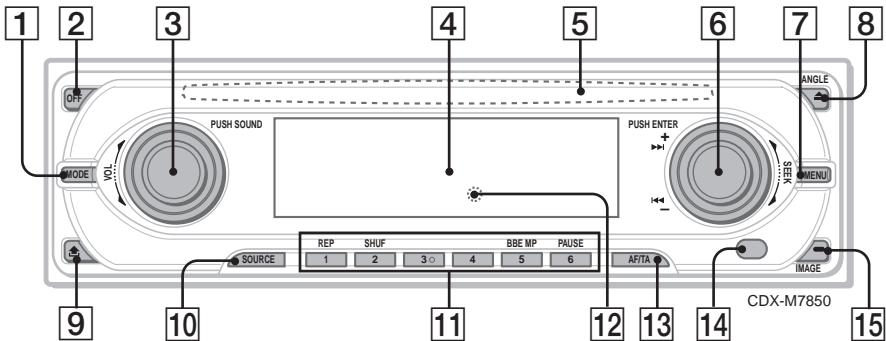

## Card remote commander RM-X142

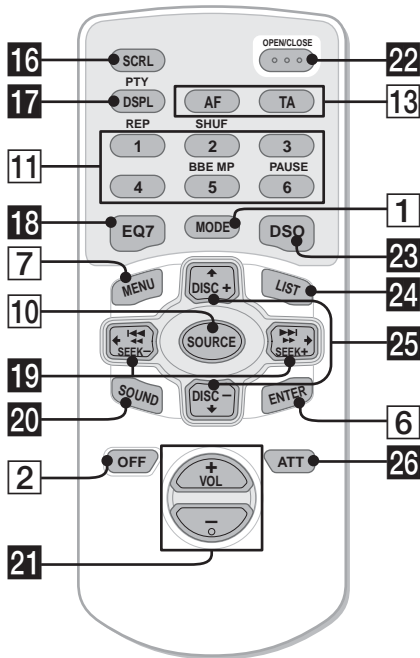

Refer to the pages listed for details. The corresponding buttons on the card remote commander control the same functions as those on the unit.

- 1 **MODE button 8, 12**  
To select the radio band (FM/MW/LW)/select the unit\*1.
- 2 **OFF button**  
To power off/stop the source.
- 3 **VOL (volume) control dial/SOUND button 11**  
To adjust volume (rotate); select sound items (press).
- 4 **Display window**
- 5 **Disc slot 5**  
To insert the disc.
- 6 **SEEK control dial/ENTER button**  
To select items (rotate); complete a setting (press).  
Radio:  
To tune in stations: press **ENTER** repeatedly to select "SEEK," "MANUAL," or "PRESET;" then rotate the SEEK control dial until the desired station appears.  
CD:  
To skip tracks or groups: press **ENTER** repeatedly to select **◀◀/▶▶** or "GROUP;" then rotate the SEEK control dial until the desired track or group appears.
- 7 **MENU button**  
To enter menu.
- 8 **▲ (eject)/ANGLE button 5**  
To eject the disc/slide down the front panel (press); angle the front panel in 3 positions (press and hold).

**9**  (front panel release) button 4

**10** **SOURCE button**

To power on/change the source (Radio/CD/MD\*2/AUX\*3).

**11** **Number buttons**

Radio:

To receive stored stations (press); store stations (press and hold).

CD/MD\*2:

**1**: **REP 8**

**2**: **SHUF 8**

**5**: **BBE MP\*4 2**

To activate the BBE MP function, set "BBE MP-on." To cancel, set "BBE MP-off."

**6**: **PAUSE\*4**

To pause playback. To cancel, press again.

**12** **RESET button 4**

**13** **AF (Alternative Frequencies)/TA (Traffic Announcement) button 10**

To set AF and TA/TP in RDS.

**14** **Receptor**

To receive signals from the card remote commander or wireless rotary commander.

**15** **IMAGE button 2**

To select the display image.

Space Producer mode → Movie mode 1-2

→ Spectrum analyzer mode 1-5 → Wall paper mode 1-3 → normal play/reception mode

The following buttons on the card remote commander have also different buttons/functions from the unit.

**16** **SCRL (scroll) button 8**

To scroll the display item.

**17** **DSPL (display)/PTY (Programme Type) button 8, 10, 13**

To change display items; to select PTY in RDS.

**18** **EQ7 (equalizer) button**

To select an equalizer type (Xplod, Vocal, Club, Jazz, New Age, Rock, Custom or off).

**19** **←/→ (SEEK -/+ ) buttons**

Radio:

To tune in stations automatically (press); find a station manually (press and hold).

CD:

To skip tracks (press); skip tracks continuously (press, then press again within about 1 second and hold); fast-forward/reverse a track (press and hold).

**20** **SOUND button 11**

To select sound items.

**21** **VOL (volume) +/- button**

To adjust volume.

**22** **OPEN/CLOSE button**

To open/close the front panel.

**23** **DSO button 2**

To select the DSO mode (1, 2, 3 or off). The larger the number, the more enhanced the effect.

**24** **LIST button 9, 14**

To list up.

**25** **↑/↓ (DISC +/-) buttons**

To select preset stations/skip groups (press); skip groups continuously (press and hold).

**26** **ATT (attenuate) button**

To attenuate the sound. To cancel, press again.

\*1 When a CD/MD changer is connected.

\*2 When an MD changer is connected.

\*3 When an optional Sony portable device is connected.

\*4 When playing back on this unit.

**Note**

If the unit is turned off and the display disappears, it cannot be operated with the card remote commander unless **(SOURCE)** on the unit is pressed, or a disc is inserted to activate the unit first.

**Tip**

For details on how to replace the battery, see "Replacing the lithium battery of the card remote commander" on page 16.

## CD

For details on connecting to a CD/MD changer, see page 12.

### Display items

Example: when you select the normal play mode by pressing **(IMAGE)** repeatedly (page 7).

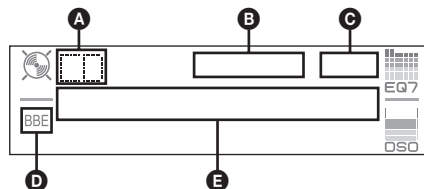

- A** Source
- B** MP3/ATRAC3 plus indication
- C** Clock\*<sup>1</sup>
- D** BBE indication
- E** Group number/Track number/Elapsed playing time, Disc/artist name, Group name, Track name, Text information\*<sup>2</sup>

\*<sup>1</sup> When the clock mode is set to "on" (page 12).

\*<sup>2</sup> When playing an MP3, ID3 tag is displayed and when playing a ATRAC CD, text information written by SonicStage, etc. is displayed.

To change display items **E**, press **(DSPL)**; scroll display items **E**, press **(SCRL)** on the card remote commander or set to "A.Scroll on" (page 12).

#### Tip

Displayed items will differ, depending on the disc type, recorded format and settings. For details on MP3, see page 15; ATRAC CD, see page 16.

### Repeat and shuffle play

- 1 During playback, press **(1)** (REP) or **(2)** (SHUF) repeatedly until the desired setting appears.

Select	To play
REP-Track	track repeatedly.
REP-Group*	group repeatedly.
SHUF-Group*	group in random order.
SHUF-Disc	disc in random order.

\* When an MP3/ATRAC CD is played.

To return to normal play mode, select "REP-off" or "SHUF-off."

## Radio

### Storing and receiving stations

#### Caution

When tuning in stations while driving, use Best Tuning Memory (BTM) to prevent an accident.

#### Storing automatically — BTM

- 1 Press **(SOURCE)** repeatedly until "TUNER" appears.  
To change the band, press **(MODE)** repeatedly. You can select from FM1, FM2, FM3, MW or LW.
- 2 Press **(MENU)**.
- 3 Rotate the SEEK control dial until "Edit" appears, then press **(ENTER)**.
- 4 Rotate the SEEK control dial until "BTM" appears, then press **(ENTER)**.  
The unit stores stations in order of frequency on the number buttons.  
A beep sounds when the setting is stored.

#### With the card remote commander

In steps 3 and 4: press **↑** or **↓** instead of the SEEK control dial.

#### Storing manually

- 1 While receiving the station that you want to store, press and hold a number button **(1)** to **(6)** until "Memory" appears.  
The number button indication appears in the display.

#### Note

If you try to store another station on the same number button, the previous stored station will be replaced.

#### Tip

When a RDS station is stored, the AF/TA setting is also stored (page 10).

#### Receiving the stored stations

- 1 Select the band, then press a number button **(1)** to **(6)**.

#### Tip

Another way to receive the stored stations is to press **(ENTER)** repeatedly until "PRESET" appears, then rotate the SEEK control dial until the desired preset number appears.



## Tuning automatically

- 1 Select the band, then press **(ENTER)** repeatedly until “SEEK” appears, then rotate the SEEK control dial to search for the station.

Scanning stops when the unit receives a station. Repeat this procedure until the desired station is received.

### Tip

If you know the frequency of the station you want to listen to, press **(ENTER)** repeatedly until “MANUAL” appears, then rotate the SEEK control dial until the desired frequency appears.

## Receiving a station through a list — LIST

You can list up the frequency. For details on labelling a station, see page 13.

- 1 Select the band, then press **(MENU)**.
- 2 Rotate the SEEK control dial until “List” appears, then press **(ENTER)**. The frequency appears.

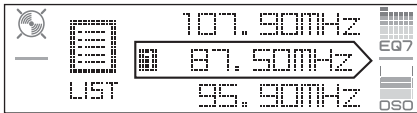

- 3 Rotate the SEEK dial until the desired station appears.
- 4 Press **(ENTER)** to receive the station. The display returns to normal reception mode.

### With the card remote commander

Select the band, then press **(LIST)**. Press **↑** or **↓** repeatedly until the desired station appears, then press **(ENTER)**.

## RDS

### Overview

FM stations with Radio Data System (RDS) service send inaudible digital information along with the regular radio programme signal.

## Display items

Example: when you select the normal play mode by pressing **(IMAGE)** repeatedly (page 7).

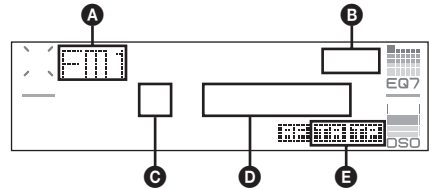

- A** Radio band, Function
- B** Clock\*1
- C** Preset number
- D** Frequency\*2 (Station name), RDS data
- E** TA/TP\*3

\*1 When clock mode is set to “on” (page 12).

\*2 While receiving the RDS station, “\*” is displayed on the left of the frequency indication.

\*3 “TA” flashes during traffic information. “TP” lights up while such a station is received.

To change display items **D**, press **(DSPL)** on the card remote commander.

## RDS services

This unit automatically provides RDS services as follows:

### AF (Alternative Frequencies)

Selects and retunes the station with the strongest signal in a network. By using this function, you can continuously listen to the same programme during a long-distance drive without having to retune the same station manually.

### TA (Traffic Announcement)/TP (Traffic Programme)

Provides current traffic information/programmes. Any information/programme received, will interrupt the currently selected source.

### PTY (Programme Types)

Displays the currently received programme type. Also searches your selected programme type.

### CT (Clock Time)

The CT data from the RDS transmission sets the clock.

### Notes

- Depending on the country/region, not all RDS functions may be available.
- RDS will not work if the signal strength is too weak, or if the station you are tuned to is not transmitting RDS data.

continue to next page →

---

## Setting AF and TA/TP

1 Press **(AF/TA)** repeatedly until the desired setting appears.

Select	To
<b>AF on</b>	activate AF and deactivate TA.
<b>TA on</b>	activate TA and deactivate AF.
<b>AF TA on</b>	activate both AF and TA.
<b>AF TA off</b>	deactivate both AF and TA.

*With the card remote commander*

Press **(AF)** and/or **(TA)** instead of **(AF/TA)**.

## Storing RDS stations with the AF and TA setting

You can preset RDS stations along with the AF/TA setting. If you use the BTM function, only RDS stations are stored with the same AF/TA setting.

If you preset manually, you can preset both RDS and non-RDS stations with the AF/TA setting for each.

1 Set AF/TA, then store the station with BTM or manually.

## Presetting the volume of traffic announcements

You can preset the volume level of the traffic announcements so as to not miss hearing them.

- 1 Rotate the volume control dial to adjust the volume level.
- 2 Press and hold **(AF/TA)** until "TA VOL" appears.

*With the card remote commander*

Press and hold **(TA)** instead of **(AF/TA)**.

## Receiving emergency announcements

With AF or TA on, the emergency announcements will automatically interrupt the currently selected source.

## Staying with one regional programme — Regional

When the AF function is on: this unit's factory setting restricts reception to a specific region, so you will not be switched to another regional station with a stronger frequency.

If you leave this regional programme's reception area, set "Regional off" in menu (page 12).

**Note**

*This function does not work in the UK and in some other areas.*

---

## Local Link function (UK only)

This function enables you to select other local stations in the area, even if they are not stored on your number buttons.

- 1 During FM reception, press a number button (**(1)** to **(6)**) on which a local station is stored.
- 2 Within 5 seconds, press again a number button of the local station.  
Repeat this procedure until the local station is received.

---

## Selecting PTY

(With the card remote commander)

1 Press **(PTY)** during FM reception.



The current programme type name appears if the station is transmitting PTY data.

2 Press **↑** or **↓** repeatedly until the desired programme type appears.

3 Press **(ENTER)**.

The unit starts to search for a station broadcasting the selected programme type.

---

## Type of programmes

**News** (News), **Affairs** (Current Affairs), **Info** (Information), **Sport** (Sports), **Educate** (Education), **Drama** (Drama), **Culture** (Culture), **Science** (Science), **Varied** (Varied), **Pop M** (Popular Music), **Rock M** (Rock Music), **Easy M** (Easy Listening), **Light M** (Light Classical), **Classics** (Classical), **Other M** (Other Music Type), **Weather** (Weather), **Finance** (Finance), **Children** (Children's Programmes), **Social A** (Social Affairs), **Religion** (Religion), **Phone In** (Phone In), **Travel** (Travel), **Leisure** (Leisure), **Jazz** (Jazz Music), **Country** (Country Music), **Nation M** (National Music), **Oldies** (Oldies Music), **Folk M** (Folk Music), **Document** (Documentary)

**Note**

*You cannot use this function in countries/regions where no PTY data is available.*

---

## Setting CT

1 Set "CT on" in menu (page 12).

**Notes**

- The CT function may not work even though an RDS station is being received.
- There might be a difference between the time set by the CT function and the actual time.

## Other functions

### Changing the sound settings

#### Adjusting the sound characteristics

You can adjust the equalizer, DSO, bass, treble, balance, fader and subwoofer volume.

- 1 Select a source, then press **(SOUND)** repeatedly to select the desired item.

The item changes as follows:

**EQ7** → **DSO** → **BAS** (bass) →  
**TRE** (treble) → **BAL** (left-right) →  
**FAD** (front-rear) →  
**SUB** (subwoofer volume)\*

\* "∞" is displayed at the lowest setting, and can be adjusted up to 20 steps.

- 2 Rotate the VOL control dial repeatedly to adjust the selected item.

After 3 seconds, the setting is complete and the display returns to normal play/reception mode.

#### Note

Adjust within 3 seconds of selecting the item.

#### With the card remote commander

In step 2: press **←** or **→** instead of the VOL control dial.

#### Adjusting the equalizer curve — EQ7 Tune

You can adjust and store the equalizer settings for different tone ranges.

- 1 Select a source, then press **(MENU)**.
- 2 Rotate the SEEK control dial until "Sound" appears, then press **(ENTER)**.
- 3 Rotate the SEEK control dial until "EQ7 Tune" appears, then press **(ENTER)**.
- 4 Rotate the SEEK control dial to select the desired equalizer type, then press **(ENTER)**.
- 5 Rotate the SEEK control dial to adjust the desired volume level.

The volume level is adjustable in 1 dB steps, from -10 dB to +10 dB.



- 6 Press **(ENTER)** to move to the next frequency.

The frequency changes as follows:

**62Hz** → **157Hz** → **396Hz** → **1.0kHz**  
→ **2.5kHz** → **6.3kHz** → **16kHz**

Repeat steps 5 and 6 to adjust the equalizer curve.

The confirmation dialog appears after adjusting "16kHz" and pressing **(ENTER)**.

- 7 Rotate the SEEK control dial to select "YES," then press **(ENTER)**.

The setting is complete and the display returns to normal play/reception mode.

To restore the factory-set equalizer curve, press and hold **(ENTER)** in step 5 or 6, then rotate the SEEK control dial to select "YES."

#### With the card remote commander

In steps 2, 3 and 5: press **↑** or **↓** instead of the SEEK control dial; in steps 4 and 7: press **←** or **→** instead of the SEEK control dial; in step 6: press **←** or **→** instead of **(ENTER)**.

### Adjusting menu items — MENU

- 1 Press **(MENU)**.
- 2 Rotate the SEEK control dial until the desired menu item appears, then press **(ENTER)**.  
The items changes as follows:  
**Setup** ↔ **Display** ↔ **Receive Mode**  
↔ **Sound** ↔ **Edit** ↔ **List**
- 3 Rotate the SEEK control dial until desired setting item appears, then press **(ENTER)**.  
The digital indication moves to the right (setting selection) side.



- 4 Rotate the SEEK control dial to select the setting, then press **(ENTER)**.  
The setting is complete.
- 5 Press **(MENU)**.  
The display returns to normal play/reception mode.

#### Note

Displayed items will differ, depending on the source and setting.

#### With the card remote commander

In steps 2 and 3: press **↑** or **↓** instead of the SEEK control dial; in step 4, press **←** or **→** instead of the SEEK control dial.

continue to next page →

The following items can be set (follow the page reference for details):

“●” indicates the default settings.

## Setup

### Clock Adjust (page 4)

#### CT (Clock Time)

To set “on” or “off” (●) (page 9, 10).

#### Beep

To set “on” (●) or “off”.

### AUX-A\*<sup>1</sup> (AUX Audio)

To turn the AUX source display “on” (●) or “off” (page 14).

## Display

### Clock (Clock Information)

To display the clock and the display items/image at the same time.

– “on”: to display at the same time.

– “off” (●): to not display at the same time.

### A.IMG (Auto Image)

Auto Image mode automatically steps (every 10 seconds) through the display images.

– “off” (●): to not change the image automatically.

– “SA”: to step repeatedly through the display images of Spectrum analyzer.

– “Movie”: to step repeatedly through the display images of Movie mode.

– “All”: to step repeatedly through the display images in all display modes.

### Info (Display Information)

To display the items (depending on the source, etc.) at the middle of the display while a image is displayed.

– “on” (●): to display the items.

– “off”: to not display any items.

### Dimmer

To change the brightness of the display.

– “Auto” (●): to dim the display automatically when you turn lights on.

– “on”: to dim the display.

– “off”: to deactivate the dimmer.

### Demo\*<sup>1</sup> (Demonstration)

To set “on” (●) or “off” (page 4).

### A.Scroll (Auto Scroll)

To scroll long displayed item automatically when the disc/group/track is changed.

– “on”: to scroll.

– “off” (●): to not scroll.

## Receive Mode

### Local (Local seek mode)

– “on”: to only tune into stations with stronger signals.

– “off” (●): to tune normal reception.

### Mono (Monaural mode)

To improve poor FM reception, select monaural reception mode.

– “on”: to hear stereo broadcasts in monaural.

– “off” (●): to hear stereo broadcast in stereo.

### Regional\*<sup>2</sup>

To set “on” (●) or “off” (page 10).

## Sound

### EQ7 Tune (page 11)

### HPF (High Pass Filter)

To select the front/rear speaker cut-off frequency: “off” (●), “78Hz” or “125Hz.”

### LPF (Low Pass Filter)

To select the subwoofer cut-off frequency: “off” (●), “125Hz” or “78Hz.”

### Loudness

To enhance bass and treble at lower volume.

– “on”: to reinforce bass and treble.

– “off” (●): to not reinforce bass and treble.

### AUX Level

To adjust the volume level for each connected auxiliary equipment (page 14). This setting negates the need to adjust the volume level between sources.

## Edit

### Name Edit (page 13)

### Name Delete (page 13)

### BTM (page 8)

\*<sup>1</sup> When the unit is turned off.

\*<sup>2</sup> When FM is received.

## Using optional equipment

## CD/MD changer

### Selecting the changer

1 Press **(SOURCE)** repeatedly until “CD” or “MD” appears.

2 Press **(MODE)** repeatedly until the desired changer appears.

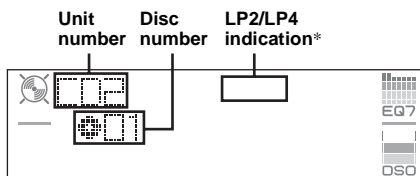

Playback starts.

\* When MDLP disc is played.

## Skipping discs

- 1 During playback, press **(ENTER)** until “DISC” appears.
- 2 Rotate the SEEK control dial until the desired disc appears.

## Skipping groups and discs with the card remote commander

- 1 During playback, press **↑** or **↓**.

To skip	Press <b>↑</b> or <b>↓</b> .
group	and release (hold for a moment).
group continuously	within 2 seconds of first releasing.
discs	repeatedly.
discs continuously	then, press again within 2 seconds and hold.

## Repeat and shuffle play

- 1 During playback, press **(1)** (REP) or **(2)** (SHUF) repeatedly until the desired setting appears.

Select	To play
<b>REP-Disc</b> *1	disc repeatedly.
<b>SHUF-Changer</b> *1	tracks in the changer in random order.
<b>SHUF-All</b> *2	tracks in all units in random order.

\*1 When one or more CD/MD changers are connected.

\*2 When one or more CD changers, or two or more MD changers are connected.

To return to normal play mode, select “REP-off” or “SHUF-off.”

### Tip

“SHUF-All” will not shuffle tracks between CD units and MD changers.

## Labelling a disc

When you play a disc in a CD changer with the CUSTOM FILE function, you can label each disc with a custom name up to 8 characters (Disc Memo).

If you label a disc, the name appears on the list (page 14).

- 1 While playing a disc that you want to label, press **(MENU)**.
- 2 Rotate the SEEK control dial until “Edit” appears, then press **(ENTER)**.

- 3 Rotate the SEEK control dial until “Name Edit” appears, then press **(ENTER)**.



- 4 Rotate the SEEK control dial until the desired character appears.

The character changes as follows:

**A** ↔ **B** ↔ **C** ... ↔ **0** ↔ **1** ↔ **2** ... ↔ **+**  
 ↔ **←** ↔ **\*** ... ↔ **...** (blank space) ↔ **A**

To move the digital indication, press

**(ENTER)**.

Repeat this operation until the entire name is entered.

The confirmation dialog appears after entering the far right character and pressing **(ENTER)**.

- 5 Rotate the SEEK control dial to select “YES,” then press **(ENTER)**.

The setting is complete and the display returns to the normal play mode.

To display the name, press **(DSPL)** on the card remote commander during playback.

### Tips

- To correct or erase a character, overwrite or enter “....”
- The Disc Memo always takes priority over any prerecorded title.
- You can label a disc on the unit if a changer with the CUSTOM FILE function is connected.
- “REP-Track” and all shuffle play are suspended until the labelling is complete.

### With the card remote commander

In steps 2 to 4: press **↑** or **↓** instead of the SEEK control dial; in step 4: press **←** or **→** to move the digital indication; in step 5: press **←** or **→** instead of the SEEK control dial.

## Deleting the custom name

- 1 Select the unit that has stored the custom name you want to delete, then press **(MENU)**.
- 2 Rotate the SEEK control dial until “Edit” appears, then press **(ENTER)**.
- 3 Rotate the SEEK control dial until “Name Delete” appears, then press **(ENTER)**. The stored name will appear.
- 4 Rotate the SEEK control dial to select the name you want to delete.
- 5 Press **(ENTER)**. The confirmation dialog appears.
- 6 Rotate the SEEK control dial to select “YES,” then press **(ENTER)**.

continue to next page →

The name is deleted, and “Continue” appears if the other names are stored. If you want to delete other names, rotate the SEEK control dial to select “YES,” then repeat steps 4 to 6.

7 Press **(MENU)**.

The unit returns to normal play mode.

#### With the card remote commander

In steps 2 to 4: press **↑** or **↓** instead of the SEEK control dial; in step 6: press **←** or **→** instead of the SEEK control dial.

### Locating a disc by name — LIST

You can select a disc from the list when connecting a CD changer with the CUSTOM FILE function or an MD changer. If you assign a name to a disc, the name appears on the list. For details on labelling a disc, see page 13.

1 During playback, press **(MENU)**.

2 Rotate the SEEK control dial until “List” appears, then press **(ENTER)**.  
The disc number or disc name appears.

3 Rotate the SEEK control dial until the desired disc appears.

4 Press **(ENTER)** to play the disc.  
The display returns to normal play mode.

#### With the card remote commander

During playback, press **(LIST)**. Press **↑** or **↓** repeatedly until the desired disc appears, then press **(ENTER)**.

## Rotary commander RM-X4S

### Attaching the label

Attach the indication label depending on how you mount the rotary commander.

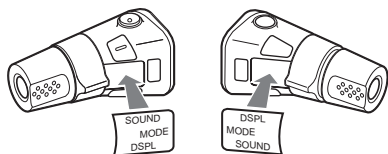

### Location of controls

The corresponding buttons on the rotary commander control the same functions as those on this unit or the card remote commander.

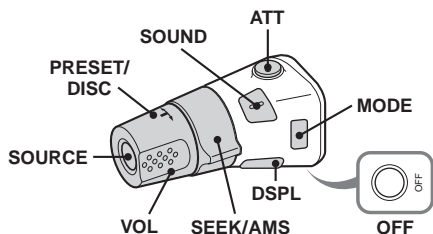

The following controls on the rotary commander require a different operation from the unit.

#### • PRESET/DISC control

To control radio/CD, the same as **↑** or **↓** on card remote commander (push in and rotate).

#### • VOL (volume) control

The same as the volume control dial on the unit (rotate).

#### • SEEK/AMS control

To control radio/CD, the same as **←** or **→** on card remote commander (rotate, or rotate and hold).

### Changing the operative direction

The operative direction of the controls is factory-set as shown below.

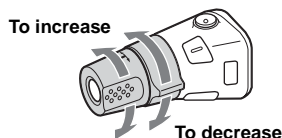

If you need to mount the rotary commander on the right hand side of the steering column, you can reverse the operative direction.

1 While pushing the VOL control, press and hold **(SOUND)**.

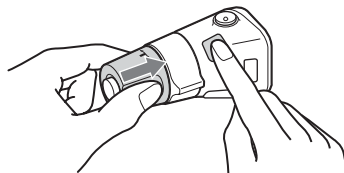

### Auxiliary audio equipment

You can connect optional Sony portable devices to the BUS AUDIO IN/AUX IN terminal on the unit. If the changer or other device is not connected to the terminal, the unit allows you to listen to the portable device on your car speakers.

#### Note

When connecting a portable device, be sure BUS CONTROL IN is not connected. If a device is connected to BUS CONTROL IN, “AUX” cannot be selected with **(SOURCE)**.

#### Tip

When connecting both a portable device and a changer, use the optional AUX-IN selector.

### Selecting auxiliary equipment

1 Press **(SOURCE)** repeatedly until “AUX” appears.

Operate by the portable device itself.

To adjust the volume level of auxiliary equipment, see “AUX Level” on page 12.

## Additional Information

### Precautions

- If your car has been parked in direct sunlight, allow the unit to cool off before operating it.
- Power aerial will extend automatically while the unit is operating.

### Moisture condensation

On a rainy day or in a very damp area, moisture condensation may occur inside the lenses and display of the unit. Should this occur, the unit will not operate properly. In such a case, remove the disc and wait for about an hour until the moisture has evaporated.

### To maintain high sound quality

Be careful not to splash juice or other soft drinks onto the unit or discs.

### Notes on discs

- To keep a disc clean, do not touch its surface. Handle the disc by its edge.
- Keep your discs in their cases or disc magazines when not in use.
- Do not subject discs to heat/high temperature. Avoid leaving them in a parked car or on a dashboard/rear tray.
- Do not attach labels, or use discs with sticky ink/residue. Such discs may stop spinning when used, causing a malfunction, or may ruin the disc.



- Do not use any discs with labels or stickers attached.  
The following malfunctions may result from using such discs:
  - Inability to eject a disc (due to a label or sticker peeling off and jamming the eject mechanism).
  - Inability to read audio data correctly (e.g., playback skipping, or no playback) due to heat shrinking of a sticker or label causing a disc to warp.
- Discs with non-standard shapes (e.g., heart, square, star) cannot be played on this unit. Attempting to do so may damage the unit. Do not use such discs.
- You cannot play 8 cm CDs.

- Before playing, clean the discs with a commercially available cleaning cloth. Wipe each disc from the centre out. Do not use solvents such as benzine, thinner, commercially available cleaners, or antistatic spray intended for analogue discs.



### Notes on CD-R/CD-RW discs

- Some CD-Rs/CD-RWs (depending on the equipment used for its recording or the condition of the disc) may not play on this unit.
- You cannot play a CD-R/a CD-RW that is not finalized.

### Music discs encoded with copyright protection technologies

This product is designed to play back discs that conform to the Compact Disc (CD) standard. Recently, various music discs encoded with copyright protection technologies are marketed by some record companies. Please be aware that among those discs, there are some that do not conform to the CD standard and may not be playable by this product.

### About MP3 files

MP3, which stands for MPEG-1 Audio Layer-3, is a music file compression format standard. It compresses audio CD data to approximately 1/10 of its original size.

- The unit is compatible with the ISO 9660 level 1/level 2 format, Joliet/Romeo in the expansion format, ID3 tag version 1.0, 1.1, 2.2, 2.3 and 2.4, and Multi Session.
- The maximum number of:
  - folders (groups): 150 (including root and empty folders).
  - MP3 files (tracks) and folders contained in a disc: 300 (if a folder/file names contain many characters, this number may become less than 300).
  - displayable characters for a folder/file name is 32 (Joliet), or 32/64 (Romeo); ID3 tag is 15/30 characters (1.0, 1.1, 2.2 and 2.3), or 63/126 characters (2.4).

continue to next page →

## Playback order of MP3 files

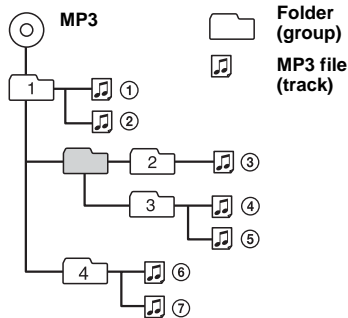

### Notes

- Be sure to finalize the disc before using on the unit.
- When naming an MP3 file, be sure to add the file expansion ".mp3" to the file name.
- If you play a high-bit-rate MP3, such as 320 kbps, sound may be intermittent.
- During playback of a VBR (variable bit rate) MP3 file or fast-forward/reverse, elapsed playing time may not display accurately.
- When the disc is recorded in Multi Session, only the first track of the first session format is recognized and played (any other format is skipped). The priority of the format is CD-DA, AT-RAC CD and MP3.
  - When the first track is a CD-DA, only CD-DA of the first session is played.
  - When the first track is not a CD-DA, an AT-RAC CD or MP3 session is played. If the disc has no data in any of these formats, "NO Music" is displayed.

## About AT-RAC CD

### AT-RAC3plus format

AT-RAC3, which stands for Adaptive Transform Acoustic Coding3, is audio compression technology. It compresses audio CD data to approximately 1/10 of its original size.

AT-RAC3plus, which is an extended format of AT-RAC3, compresses the audio CD data to approximately 1/20 of its original size. The unit accepts both AT-RAC3 and AT-RAC3plus format.

### AT-RAC CD

AT-RAC CD is recorded audio CD data which is compressed to AT-RAC3 or AT-RAC3plus format using authorized software, such as SonicStage 2.0 or later, or SonicStage Simple Burner.

- The maximum number of:
  - folders (groups): 255
  - files (tracks): 999
- The characters for a folder/file name and text information written by SonicStage is displayed.

For details on AT-RAC CD, see the SonicStage or SonicStage Simple Burner manual.

### Note

Be sure to create the AT-RAC CD using authorized software, such as SonicStage 2.0 or later, or SonicStage Simple Burner 1.0 or 1.1, which are supplied with Sony Network products.

If you have any questions or problems concerning your unit that are not covered in this manual, consult your nearest Sony dealer.

## Maintenance

### Replacing the lithium battery of the card remote commander

Under normal conditions, the battery will last approximately 1 year. (The service life may be shorter, depending on the conditions of use.) When the battery becomes weak, the range of the card remote commander becomes shorter. Replace the battery with a new CR2025 lithium battery. Use of any other battery may present a risk of fire or explosion.

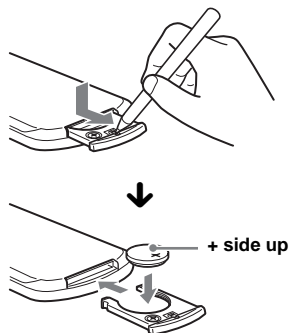

### Notes on the lithium battery

- Keep the lithium battery out of the reach of children. Should the battery be swallowed, immediately consult a doctor.
- Wipe the battery with a dry cloth to assure a good contact.
- Be sure to observe the correct polarity when installing the battery.
- Do not hold the battery with metallic tweezers, otherwise a short-circuit may occur.

### WARNING

Battery may explode if mistreated. Do not recharge, disassemble, or dispose of in fire.

### Fuse replacement

When replacing the fuse, be sure to use one matching the amperage rating stated on the original fuse. If the fuse blows, check the power connection and replace the fuse. If the fuse blows again after replacement, there may be an internal malfunction. In such a case, consult your nearest Sony dealer.

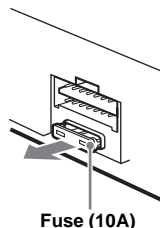



## Cleaning the connectors

The unit may not function properly if the connectors between the unit and the front panel are not clean. In order to prevent this, detach the front panel (page 4) and clean the connectors with a cotton swab dipped in alcohol. Do not apply too much force. Otherwise, the connectors may be damaged.

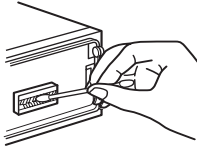

Main unit

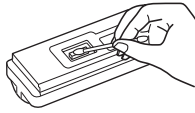

Back of the front panel

### Notes

- For safety, turn off the ignition before cleaning the connectors, and remove the key from the ignition switch.
- Never touch the connectors directly with your fingers or with any metal device.

## Removing the unit

### 1 Remove the protection collar.

- 1 Detach the front panel (page 4).
- 2 Engage the release keys together with the protection collar.

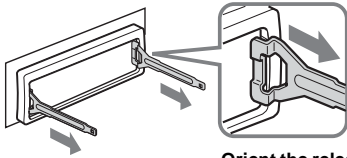

Orient the release keys as shown.

- 3 Pull out the release keys to remove the protection collar.

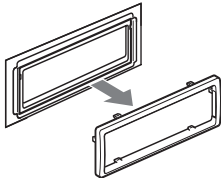

## 2 Remove the unit.

- 1 Insert both release keys simultaneously until they click.

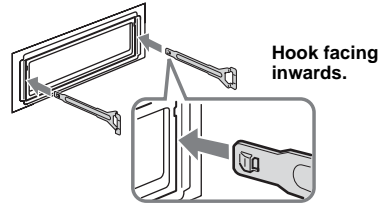

Hook facing inwards.

- 2 Pull the release keys to unseat the unit.

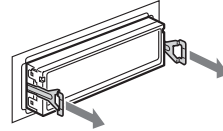

- 3 Slide the unit out of the mounting.

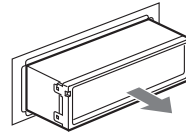

## Specifications

### CD Player section

**Signal-to-noise ratio:** 120 dB  
**Frequency response:** 10 – 20,000 Hz  
**Wow and flutter:** Below measurable limit

### Tuner section

#### FM

**Tuning range:** 87.50 – 108.00 MHz  
**Aerial terminal:** External aerial connector  
**Intermediate frequency:** 10.7 MHz/450 kHz  
**Usable sensitivity:** 9 dBf  
**Selectivity:** 75 dB at 400 kHz  
**Signal-to-noise ratio:** 67 dB (stereo), 69 dB (mono)  
**Harmonic distortion at 1 kHz:** 0.5 % (stereo), 0.3 % (mono)  
**Separation:** 35 dB at 1 kHz  
**Frequency response:** 30 – 15,000 Hz

#### MW/LW

**Tuning range:**  
MW: 531 – 1,602 kHz  
LW: 153 – 279 kHz  
**Aerial terminal:** External aerial connector  
**Intermediate frequency:** 10.7 MHz/450 kHz  
**Sensitivity:** MW: 30 µV, LW: 40 µV

### Power amplifier section

**Outputs:** Speaker outputs (sure seal connectors)  
**Speaker impedance:** 4 – 8 ohms  
**Maximum power output:** 52 W × 4 (at 4 ohms)

## General

### Outputs:

- Audio outputs terminal (front/rear)
- Subwoofer output terminal (mono)
- Power aerial relay control terminal
- Power amplifier control terminal

### Inputs:

- Telephone ATT control terminal
- Illumination control terminal
- BUS control input terminal
- BUS audio input/AUX IN terminal
- Remote controller input terminal
- Aerial input terminal

### Tone controls:

- Bass:  $\pm 8$  dB at 100 Hz
- Treble:  $\pm 8$  dB at 10 kHz

### Loudness:

- +8 dB at 100 Hz
- +2 dB at 10 kHz

**Power requirements:** 12 V DC car battery  
(negative earth)

**Dimensions:** Approx. 178 × 50 × 188 mm (w/h/d)

**Mounting dimensions:** Approx. 182 × 53 × 162 mm  
(w/h/d)

**Mass:** Approx. 1.6 kg

### Supplied accessories:

- Card remote commander: RM-X142
- Parts for installation and connections (1 set)
- Front panel case (1)

### Optional accessories/equipment:

- Rotary commander: RM-X6S, RM-X4S
- BUS cable (supplied with an RCA pin cord):  
RC-61 (1 m), RC-62 (2 m)
- CD changer (10 discs): CDX-757MX,  
CDX-T70MX
- CD changer (6 discs): CDX-T69
- MD changer (6 discs): MDX-66XLP
- Source selector: XA-C30
- AUX-IN selector: XA-300

US and foreign patents licensed from Dolby Laboratories.

### Note

*This unit cannot be connected to a digital preamplifier or an equalizer which is Sony BUS system compatible.*

*Design and specifications are subject to change without notice.*



- Lead-free solder is used for soldering certain parts. (more than 80 %)
- Halogenated flame retardants are not used in the certain printed wiring boards.
- Halogenated flame retardants are not used in cabinets.
- VOC (Volatile Organic Compound)-free vegetable oil based ink is used for printing the carton.
- Packaging cushions do not use polystyrene foam.

## Troubleshooting

The following checklist will help you remedy problems you may encounter with your unit. Before going through the checklist below, check the connection and operating procedures.

### General

#### No power is being supplied to the unit.

- Check the connection. If everything is in order, check the fuse.
- If the unit is turned off and the display disappears, it cannot be operated with the remote commander.  
→ Turn on the unit.

#### The power aerial does not extend.

The power aerial does not have a relay box.

#### No sound.

- The volume is too low.
- The ATT function is activated, or the Telephone ATT function (when the interface cable of a car telephone is connected to the ATT lead) is activated.
- The position of the fader control (FAD) is not set for a 2-speaker system.
- The CD changer is incompatible with the disc format (MP3/ATRAC CD).  
→ Play back with a Sony MP3 compatible CD changer, or this unit.

#### No beep sound.

- The beep sound is cancelled (page 12).
- An optional power amplifier is connected and you are not using the built-in amplifier.

#### The contents of the memory have been erased.

- The RESET button has been pressed.  
→ Store again into the memory.
- The power connecting lead or battery has been disconnected.
- The power connecting lead is not connected properly.

#### Stored stations and correct time are erased.

#### The fuse has blown.

#### Makes noise when the position of the ignition key is switched.

The leads are not matched correctly with the car's accessory power connector.

#### The display disappears from/does not appear in the display window.

- The dimmer is set "Dimmer on" (page 12).
- The angle of the front panel is not proper.  
→ Adjust the angle of the front panel by pressing and hold **(ANGLE)** (page 6).
- The display disappears if you press and hold **(OFF)**.  
→ Press and hold **(OFF)** again until the display appears.
- The connectors are dirty (page 17).

#### DSO does not function.

Depending on the type of car interior or type of music, DSO may not have a desirable effect.

---

**The images change automatically.**

In Auto Image mode, the selected image cannot be displayed.

→ To display selected image only, set to "A.IMG off" (page 12).

---

**Any display items do not display.**

→ Set to "Info on" (page 12).

---

---

**CD/MD playback****The disc cannot be loaded.**

- Another disc is already loaded.
  - The disc has been forcibly inserted upside down or in the wrong way.
- 

**The disc does not playback.**

- Defective or dirty disc.
  - The CD-Rs/CD-RWs are not for audio use (page 15).
- 

**MP3 files cannot be played back.**

The disc is incompatible with the MP3 format and version (page 15).

---

**MP3 files take longer to play back than others.**

The following discs take a longer time to start playback.

- a disc recorded with a complicated tree structure.
  - a disc recorded in Multi Session.
  - a disc to which data can be added.
- 

**The ATRAC CD cannot play.**

- The disc is not created by authorized software, such as SonicStage or SonicStage Simple Burner.
  - Tracks that are not included in the group cannot be played.
- 

**The display items do not scroll.**

- For discs with very many characters, those may not scroll.
  - "A.Scroll" is set to off.  
→ Set to "A.Scroll on" (page 12) or press **(SCRL)** on the card remote commander.
- 

**The sound skips.**

- Installation is not correct.  
→ Install the unit at an angle of less than 45° in a sturdy part of the car.
  - Defective or dirty disc.
- 

**The operation buttons do not function.****The disc will not eject.**

Press the RESET button (page 4).

---

**"MS" or "MD" does not appear on the source display when both the optional MGS-X1 and MD changer are connected.**

This unit recognizes MGS-X1 as an MD unit.

→ Press **(SOURCE)** until "MS" or "MD" appears, then press **(MODE)** repeatedly.

---

---

**Radio reception****The stations cannot be received.****The sound is hampered by noises.**

- Connect a power aerial control lead (blue) or accessory power supply lead (red) to the power supply lead of a car's aerial booster (only when your car has built-in FM/MW/LW aerial in the rear/side glass).
  - Check the connection of the car aerial.
  - The auto aerial will not go up.  
→ Check the connection of the power aerial control lead.
  - Check the frequency.
  - When the DSO mode is on, the sound is sometimes hampered by noises.  
→ Set the DSO mode to "off" (page 7).
- 

**Preset tuning is not possible.**

- Store the correct frequency in the memory.
  - The broadcast signal is too weak.
- 

**Automatic tuning is not possible.**

- The local seek mode is set to "on."  
→ Set to "Local off" (page 12).
  - The broadcast signal is too weak.  
→ Perform manual tuning.
- 

**During FM reception, the "ST" indication flashes.**

- Tune in the frequency accurately.
  - The broadcast signal is too weak.  
→ Set to "Mono on" (page 12).
- 

**An FM programme broadcast in stereo is heard in monaural.**

The unit is in monaural reception mode.

→ Set to "Mono off" (page 12).

---

---

**RDS****The SEEK starts after a few seconds of listening.**

The station is non-TP or has weak signal.

→ Deactivate TA (page 10).

---

**No traffic announcements.**

- Activate TA (page 10).
  - The station does not broadcast any traffic announcements despite being TP.  
→ Tune in another station.
- 

**PTY displays "- - - - -."**

- The current station is not an RDS station.
  - RDS data has not been received.
  - The station does not specify the programme type.
- 

---

**Error displays/Messages****Blank\*1**

Tracks have not been recorded on the MD.\*2

→ Play an MD with recorded tracks.

---

continue to next page →

---

**Error**\*1

- The disc is dirty or inserted upside down.\*2  
→ Clean or insert the disc correctly.
- The disc cannot play because of some problem.  
→ Insert another disc.

---

**Failure**

The connection of speakers/amplifiers is incorrect.  
→ See the installation guide manual of this model to check the connection.

---

**Load**

The changer is loading the disc.  
→ Wait until loading is complete.

---

**Local Seek +/-**

The local seek mode is on during automatic tuning.

---

**NO AF**

There is no alternative frequency for the current station.  
→ Rotate **◀** or **▶** while the station name is flashing.  
The unit starts searching for another frequency with the same PI (Programme Identification) data (“PI Seek” appears).

---

**NO Data**

All custom names have been deleted, or none are stored.

---

**NO Disc**

The disc is not inserted in the CD/MD changer.  
→ Insert discs in the changer.

---

**NO Disc Name**

A disc name is not written in the track.

---

**NO Group Name**

A group name is not written in the track.

---

**NO ID3 Tag**

ID3 tag information is not written in the MP3 file.

---

**NO Info**

Text information is not written in the ATRAC3/ATRAC3plus file.

---

**NO Magazine**

The disc magazine is not inserted in the CD changer.  
→ Insert the magazine in the changer.

---

**NO Music**

The disc is not a music file.  
→ Insert a music CD in this unit or MP3 playable changer.

---

**NO TP**

The unit will continue searching for available TP stations.

---

**NO Track Name**

A track name is not written in the track.

---

**Not Read**

The disc information has not been read by the unit.  
→ Loading the disc, then select it on the list.

---

**Not Ready**

The lid of the MD changer is open or the MDs are not inserted properly.  
→ Close the lid or insert the MDs properly.

---

---

**Offset**

There may be an internal malfunction.  
→ Check the connection. If the error indication remains on in the display, consult your nearest Sony dealer.

---

**Read**

The unit is reading all track and group information on the disc.  
→ Wait until reading is complete and playback starts automatically. Depending on the disc structure, it may take more than a minute.

---

**Push Reset**

The CD unit and CD/MD changer cannot be operated because of some problem.  
→ Press the RESET button (page 4).

---

**“.....” or “.....”**

During fast-forward or reverse, you have reached the beginning or the end of the disc and you cannot go any further.

---

**“□”**

The character cannot be displayed with the unit.

---

\*1 *If an error occurs during playback of a CD or MD, the disc number of the CD or MD does not appear in the display.*

\*2 *The disc number of the disc causing the error appears in the display.*

If these solutions do not help improve the situation, consult your nearest Sony dealer.

If you take the unit to be repaired because of CD playback trouble, bring the disc that was used at the time the problem began.





# Willkommen!

Danke, dass Sie sich für diesen CD-Player von Sony entschieden haben. Mit diesem Gerät stehen Ihnen im Auto die folgenden Funktionen zur Verfügung.

## • CD-Wiedergabe

Wiedergabe von CD-DAs (auch solche mit CD TEXT\*), CD-Rs/CD-RWs (MP3-Dateien, auch auf Multisession-CDs (Seite 17)) sowie ATRAC-CDs (ATRAC3- und ATRAC3plus-Format (Seite 18)).

CD-Typ	Beschriftung auf der CD
CD-DA	
MP3 ATRAC-CD	

## • Radioempfang

- Für jeden Frequenzbereich (FM1 (UKW1), FM2 (UKW2), FM3 (UKW3), MW und LW) können Sie bis zu 6 Sender speichern.
- **BTM** (Best Tuning Memory - Speicherbelegungsautomatik): Das Gerät wählt die Sender mit den stärksten Signalen aus und speichert diese.
- Sie können jeden Radiosender mit einem Namen versehen, diesen speichern und die Sendernamen in einer Liste anzeigen.

## • Klangeinstellungen

- **EQ7**: Sie können für 7 Musiktypen eine spezielle Equalizer-Kurve auswählen.
- **DSO** (Dynamic Soundstage Organizer): Mithilfe virtueller Lautsprecher wird auch bei niedrig in der Tür montierten Lautsprechern eine bessere Raumklangwirkung erzeugt.
- **BBE MP**: Dient zum Verbessern digital komprimierten Klangs, wie z. B. bei MP3-Dateien. Erläuterungen dazu finden Sie im Folgenden.

## • Bildeinstellungen

- Sie können im Display des Geräts verschiedene Bilder anzeigen lassen.
- Space Producer (Klangraumeffekt): Im Takt der Musik animierte Muster werden angezeigt.

## • Bedienung eines gesondert erhältlichen Geräts

Sie können nicht nur die Wiedergabe mit diesem Gerät, sondern auch gesondert erhältliche CD/MD-Wechsler sowie tragbare Geräte von Sony steuern.

\* Eine CD mit CD TEXT ist eine CD-DA, die Informationen wie den Namen der CD, den Namen des Interpreten und die Namen der Titel enthält.

## Warnhinweis, wenn die Zündung Ihres Fahrzeugs nicht über eine Zubehörposition (ACC oder I) verfügt

Nachdem Sie die Zündung ausgeschaltet haben, halten Sie am Gerät unbedingt **OFF** gedrückt, bis die Anzeige ausgeblendet wird. Andernfalls wird die Anzeige nicht ausgeschaltet und der Autobatterie wird Strom entzogen.

CLASS 1  
LASER PRODUCT

Dieses Etikett befindet sich an der Unterseite des Gehäuses.

**BBE<sup>®</sup> MP**  
**DIGITAL**

Mithilfe von BBE MP lässt sich die Klangqualität bei digital komprimiertem Ton wie z. B. MP3 verbessern, indem die bei der Komprimierung verloren gegangenen harmonischen Obertöne wiederhergestellt und verstärkt werden. Mit BBE MP werden aus dem vorhandenen Tonmaterial geradzahlige Obertöne erzeugt, so dass der Klang wärmer, detailgetreuer und nuancierter wiedergegeben wird.

SonicStage und das entsprechende Logo sind Markenzeichen der Sony Corporation. ATRAC, ATRAC3, ATRAC3plus und die entsprechenden Logos sind Markenzeichen der Sony Corporation.

## Vorbereitungen

---

Zurücksetzen des Geräts	4
Einstellen der Uhr	4
DEMO-Modus	4
Abnehmen der Frontplatte	4
Anbringen der Frontplatte	5
Einlegen einer CD in das Gerät	5
Auswerfen der CD	5
Anpassen des Winkels der Frontplatte	5

## Lage und Grundfunktionen der Teile und Bedienelemente

---

Hauptgerät	6
Kartenfernbedienung RM-X142	6

## CD

---

Informationen im Display	8
Repeat und Shuffle Play	8

## Radio

---

Speichern und Empfangen von Sendern	9
Automatisches Speichern von Sendern	
— BTM	9
Manuelles Speichern von Sendern	9
Empfangen gespeicherter Sender	9
Automatisches Einstellen von Sendern	9
Einstellen eines Senders anhand einer Liste	
— LIST	9
RDS	10
Übersicht	10
Einstellen von AF und TA/TP	10
Auswählen des Programmtyps (PTY)	11
Einstellen der Uhrzeit (CT)	11

## Weitere Funktionen

---

Ändern der Klangeinstellungen	12
Einstellen der Klangeigenschaften	12
Einstellen der Equalizer-Kurve	
— EQ7 Tune	12
Einstellen von Menüoptionen — MENU	12
Verwenden gesondert erhältlicher Geräte	14
CD/MD-Wechsler	14
Joystick RM-X4S	16
Zusätzliche Audiogeräte	16

## Weitere Informationen

---

Sicherheitsmaßnahmen	17
Hinweise zu CDs	17
MP3-Dateien	17
ATRAC-CDs	18
Wartung	18
Ausbauen des Geräts	19
Technische Daten	20
Störungsbehebung	20
Fehleranzeigen/Meldungen	22

## Vorbereitungen

### Zurücksetzen des Geräts

Bevor Sie das Gerät zum ersten Mal benutzen oder wenn Sie die Autobatterie ausgetauscht haben, müssen Sie das Gerät zurücksetzen. Nehmen Sie die Frontplatte ab und drücken Sie die Taste RESET mit einem spitzen Gegenstand, wie z. B. einem Kugelschreiber.

Taste RESET

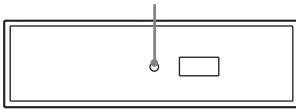

#### Hinweis

Wenn Sie die Taste RESET drücken, werden die eingestellte Uhrzeit und einige weitere gespeicherte Einstellungen gelöscht.

### Einstellen der Uhr

Die Uhr zeigt die Uhrzeit im 24-Stunden-Format digital an.

- 1 Drücken Sie **(MENU)**.
- 2 Drehen Sie den Steuerregler SEEK bis „Setup“ angezeigt wird, und drücken Sie anschließend **(ENTER)**.
- 3 Drehen Sie den Steuerregler SEEK bis „Clock Adjust“ angezeigt wird, und drücken Sie anschließend **(ENTER)**. Die Anzeige zum Einstellen der Uhrzeit wird angezeigt.
- 4 Drehen Sie den Steuerregler SEEK, um die Stunden und Minuten einzustellen. Drücken Sie **(ENTER)**, um zur jeweils nächsten Ziffer in der Digitalanzeige zu wechseln.
- 5 Drücken Sie **(ENTER)**, nachdem Sie die Minuten eingestellt haben. Die Anzeige der Uhrzeit beginnt.

Wenn die Uhrzeit während der Wiedergabe bzw. beim Radioempfang angezeigt werden soll, stellen Sie „Clock on“ ein (Seite 13).

#### Mit der Kartenfernbedienung

Drücken Sie in den Schritten 2 bis 4 **↑** oder **↓** anstelle des Steuerreglers SEEK; drücken Sie in Schritt 4: **←** oder **→** anstelle von **(ENTER)**.

#### Tipp

Mithilfe der RDS-Funktion können Sie die Uhr auch automatisch einstellen lassen (Seite 11).

## DEMO-Modus

Wenn das Gerät ausgeschaltet wird, erscheint zunächst die Uhrzeit und danach beginnt die Demo (DEMO-Modus).

Zum Deaktivieren des DEMO-Modus stellen Sie bei ausgeschaltetem Gerät im Menü „Demo off“ ein (Seite 13).

## Abnehmen der Frontplatte

Um zu verhindern, dass das Gerät gestohlen wird, können Sie die Frontplatte abnehmen.

### Warnton

Wenn Sie den Zündschlüssel in die Position OFF stellen, ohne die Frontplatte abzunehmen, ertönt einige Sekunden lang ein Warnton. Der Warnton wird nur ausgegeben, wenn der integrierte Verstärker verwendet wird.

- 1 Drücken Sie **(OFF)**. Das Gerät schaltet sich aus.
- 2 Drücken Sie **⬆**. Die linke Seite der Frontplatte löst sich.
- 3 Schieben Sie die Frontplatte nach links und ziehen Sie sie dann vorsichtig auf Sie zu heraus.

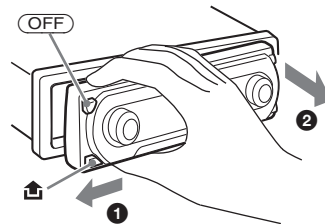

#### Hinweise

- Lassen Sie die Frontplatte nicht fallen und drücken Sie nicht zu stark auf die Frontplatte und das Display.
- Schützen Sie die Frontplatte vor Hitze bzw. hohen Temperaturen und vor Feuchtigkeit. Lassen Sie sie in geparkten Autos nicht auf dem Armaturenbrett oder auf der Hutablage liegen.

#### Tipp

Bewahren Sie die Frontplatte im mitgelieferten Behälter auf, wenn Sie sie bei sich tragen.



## Anbringen der Frontplatte

Setzen Sie die Aussparung (A) an der Frontplatte am Stift (B) am Gerät an, und drücken Sie dann die linke Seite behutsam hinein. Drücken Sie (SOURCE) am Gerät (oder legen Sie eine CD ein), um das Gerät einzuschalten.

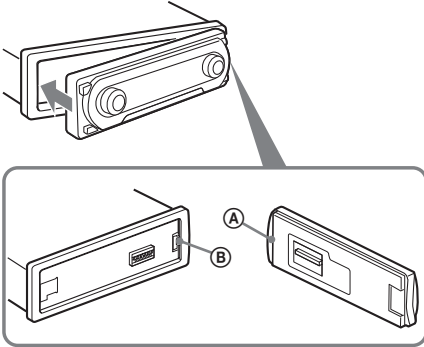

### Hinweis

Legen Sie auf der Innenseite der Frontplatte nichts ab.

## Einlegen einer CD in das Gerät

### 1 Drücken Sie $\blacktriangle$ .

Die Frontplatte fährt automatisch nach unten.

### 2 Legen Sie eine CD ein (mit der beschrifteten Seite nach oben).

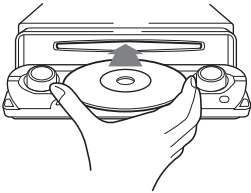

Die Frontplatte fährt automatisch nach oben, und die Wiedergabe beginnt automatisch.

## Auswerfen der CD

### 1 Drücken Sie $\blacktriangle$ .

Die Frontplatte fährt automatisch nach unten, und die CD wird ausgeworfen.

### 2 Drücken Sie $\blacktriangle$ , um die Frontplatte zu schließen.

### Hinweis

Die Frontplatte fährt 15 Sekunden nach dem Herunterfahren wieder nach oben.

## Anpassen des Winkels der Frontplatte

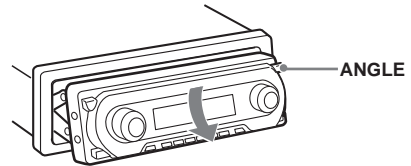

### 1 Drücken Sie mehrmals (ANGLE), und halten Sie die Taste gedrückt, bis sich die Frontplatte im gewünschten Winkel befindet.

Die Frontplatte kann in 3 Positionen eingestellt werden.

Um die Frontplatte in ihre Ausgangsposition zu setzen, drücken Sie mehrmals (ANGLE), und halten Sie die Taste gedrückt, bis sich die Frontplatte wieder in ihrer Ausgangsposition befindet.

### Tipps

- Nachdem die Frontplatte heruntergefahren ist (zum Einlegen der CD), fährt diese automatisch in die von Ihnen eingestellte Position zurück.
- Der zuletzt eingestellte Winkel der Frontplatte wird im Gerät gespeichert. Wenn Sie die Zündung ausschalten, wechselt die Frontplatte in die Ausgangsposition. Wenn Sie die Zündung einschalten, stellt sich die Frontplatte auf den eingestellten Winkel ein.

## Hauptgerät

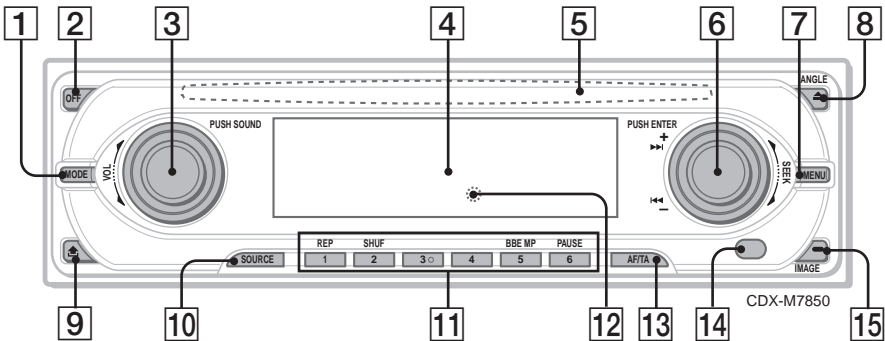

## Kartenfernbedienung RM-X142

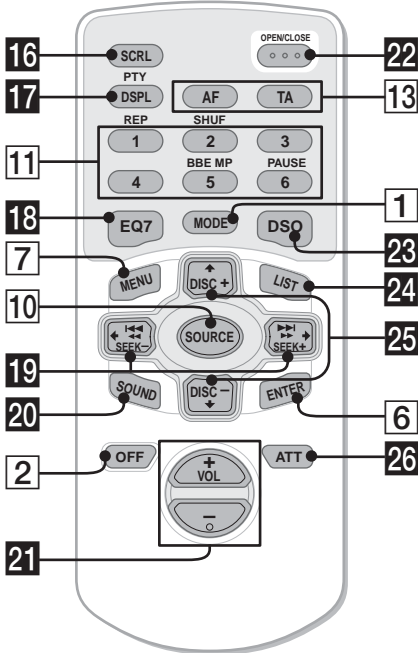

Näheres finden Sie auf den angegebenen Seiten. Die entsprechenden Tasten auf der Kartenfernbedienung haben dieselbe Funktion wie die Tasten am Gerät.

- 1 **Taste MODE** 9, 14  
Auswählen des Radiofrequenzbereichs (FM (UKW)/MW/LW) bzw. Auswählen des Geräts\*1.
- 2 **Taste OFF**  
Ausschalten/Stoppen der Tonquelle.
- 3 **Steuerregler VOL (Lautstärke)/Taste SOUND** 12  
Einstellen der Lautstärke (drehen) bzw. Auswählen von Klangoptionen (drücken).
- 4 **Display**
- 5 **CD-Einschub** 5  
Einlegen der CD.
- 6 **Steuerregler SEEK/Taste ENTER**  
Zum Auswählen von Optionen (drehen); Bestätigen von Einstellungen (drücken).  
Radio:  
Zum Einstellen der Sender drücken Sie mehrfach **(ENTER)**, wählen Sie „SEEK“, „MANUAL“ oder „PRESET“ aus, und drehen Sie anschließend den Steuerregler SEEK, bis der gewünschte Sender angezeigt wird.  
CD:  
Zum Überspringen von Titeln oder Gruppen drücken Sie mehrfach **(ENTER)**, wählen Sie **◀◀/▶▶** oder „GROUP“ aus, und drehen Sie anschließend den Steuerregler SEEK, bis der gewünschte Titel oder die Gruppe angezeigt wird.
- 7 **Taste MENU**  
Aufrufen des Menüs.

**8 Taste ▲ (Auswerfen)/ANGLE 5**  
Zum Auswerfen der CD/Herunterfahren der Frontplatte (drücken); Ausrichten des Winkels der Frontplatte in 3 Positionen (gedrückt halten).

**9 Taste ⏏ (Lösen der Frontplatte) 4**

**10 Taste SOURCE**  
Einschalten/Wechseln der Tonquelle (Radio/CD/MD\*<sup>2</sup>/AUX\*<sup>3</sup>).

**11 Zahlentasten (Stationstasten)**

Radio:

Einstellen gespeicherter Sender (drücken); Speichern von Sendern (gedrückt halten).  
CD/MD\*<sup>2</sup>:

①: **REP 8**

②: **SHUF 8**

⑤: **BBE MP\*<sup>4</sup> 2**

Zum Aktivieren der BBE MP-Funktion wählen Sie „BBE MP-on“. Zum Deaktivieren der Funktion wählen Sie „BBE MP-off“.

⑥: **PAUSE\*<sup>4</sup>**

Anhalten der Wiedergabe. Zum Beenden der Funktion drücken Sie die Taste erneut.

**12 Taste RESET 4**

**13 Taste AF (Alternativfrequenzen)/TA (Verkehrsdurchsagen) 10, 11**  
Einstellen von AF und TA/TP bei einem RDS-Sender.

**14 Empfänger**

Dient als Sensor für die Signale der Kartenfernbedienung und des drahtlosen Joysticks.

**15 Taste IMAGE 2**

Auswählen des Anzeigemodus für das Display.  
Space Producer-Modus → Filmmodus 1-2 → Spektrumanalysatormodus 1-5 → Hintergrundbildmodus 1-3 → normaler Wiedergabemodus bzw. Empfangsmodus

Die folgenden Tasten auf der Kartenfernbedienung unterscheiden sich außerdem hinsichtlich ihres Namens bzw. ihrer Funktion von denen am Gerät.

**16 Bildlauftaste SCRL 8**

Hiermit lassen Sie die Informationen im Display durchlaufen.

**17 Taste DSPL (Anzeige)/PTY (Programmtypauswahl) 8, 11, 15**

Wechseln der Informationen im Display bzw. Auswählen von PTY bei einem RDS-Sender.

**18 Taste EQ7 (Equalizer)**

Auswählen eines Equalizer-Typs (Xplod, Vocal, Club, Jazz, New Age, Rock, Custom oder off).

**19 Tasten ←/→ (SEEK -/+)**

Radio:

Automatisches Einstellen von Sendern (drücken) bzw. manuelle Sendersuche (gedrückt halten).

CD:

Überspringen von Titeln (drücken), Überspringen mehrerer Titel hintereinander (drücken, dann innerhalb von 1 Sekunde erneut drücken und gedrückt halten) bzw. Vorwärts-/Rückwärtssuchen in einem Titel (gedrückt halten).

**20 Taste SOUND 12**

Auswählen von Klangoptionen.

**21 Lautstärketaste VOL +/-**

Einstellen der Lautstärke.

**22 Taste OPEN/CLOSE**

Öffnen/Schließen der Frontplatte.

**23 Taste DSO 2**

Auswählen des DSO-Modus (1, 2, 3 oder off). Je höher die Zahl, desto stärker ist die Wirkung.

**24 Taste LIST 9, 15**

Auflisten.

**25 Tasten ↑/↓ (DISC +/-)**

Einstellen von gespeicherten Sendern/Überspringen von Gruppen (drücken) bzw. Überspringen mehrerer Gruppen hintereinander (gedrückt halten).

**26 Taste ATT (Dämpfen des Tons)**

Dämpfen des Tons. Zum Beenden der Funktion drücken Sie die Taste erneut.

\*1 Wenn ein CD/MD-Wechsler angeschlossen ist.

\*2 Wenn ein MD-Wechsler angeschlossen ist.

\*3 Wenn ein gesondert erhältliches tragbares Gerät von Sony angeschlossen ist.

\*4 Bei der Wiedergabe mit diesem Gerät.

#### Hinweis

Wenn Sie das Gerät ausschalten und die Anzeige ausgeblendet ist, können Sie es nicht mit der Kartenfernbedienung bedienen. Drücken Sie zunächst (SOURCE) am Gerät oder legen Sie eine CD ein, um das Gerät zu aktivieren.

#### Tipp

Einzelheiten zum Austauschen der Batterie finden Sie unter „Austauschen der Lithiumbatterie der Kartenfernbedienung“ auf Seite 18.

Einzelheiten zum Anschließen eines CD/MD-Wechslers finden Sie auf Seite 14.

## Informationen im Display

Beispiel: Wenn Sie durch wiederholtes Drücken von **(IMAGE)** den normalen Wiedergabemodus auswählen (Seite 7).

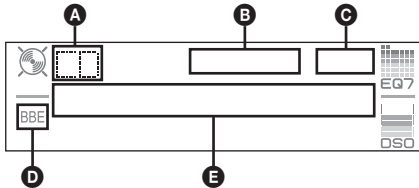

- A** Tonquelle
- B** Anzeige MP3/ATRAC3 plus
- C** Uhrzeit\*1
- D** Anzeige BBE
- E** Gruppennummer/Titelnummer/Verstrichene Spieldauer, CD-/Interpretenname, Gruppenname, Titelname, Textinformationen\*2

\*1 Wenn der Uhrzeitmodus auf „on“ eingestellt ist (Seite 13).

\*2 Bei der Wiedergabe einer MP3-Datei wird das ID3-Tag angezeigt. Bei der Wiedergabe einer ATRAC-CD werden mit SonicStage usw. eingegebene Textinformationen angezeigt.

Zum Wechseln der Informationen im Display **(E)** drücken Sie **(DSPL)**. Zum Durchlaufen der Informationen im Display **(E)** drücken Sie **(SCRL)** auf der Kartenfernbedienung oder stellen „A.Scroll on“ ein (Seite 13).

### Tipp

Je nach CD-Typ, Aufnahmeformat und Einstellungen werden unterschiedliche Informationen angezeigt. Erläuterungen zu MP3 finden Sie auf Seite 17, Erläuterungen zu ATRAC-CDs finden Sie auf Seite 18.

## Repeat und Shuffle Play

**1 Drücken Sie während der Wiedergabe so lange **(1)** (REP) oder **(2)** (SHUF), bis die gewünschte Einstellung im Display angezeigt wird.**

Einstellung	Funktion
<b>REP-Track</b>	Wiederholtes Wiedergeben eines Titels.
<b>REP-Group*</b>	Wiederholtes Wiedergeben einer Gruppe.
<b>SHUF-Group*</b>	Wiedergeben einer Gruppe in willkürlicher Reihenfolge.
<b>SHUF-Disc</b>	Wiedergeben einer CD in willkürlicher Reihenfolge.

\* Bei Wiedergabe einer MP3-Datei/ATRAC-CD.

Wenn Sie wieder in den normalen Wiedergabemodus wechseln möchten, wählen Sie „REP-off“ bzw. „SHUF-off“.

## Radio

### Speichern und Empfangen von Sendern

#### Achtung

Wenn Sie während der Fahrt Sender einstellen, sollten Sie die BTM-Funktion (Best Tuning Memory - Speicherbelegungsautomatik) verwenden. Andernfalls besteht Unfallgefahr.

#### Automatisches Speichern von Sendern — BTM

- 1 Drücken Sie **(SOURCE)** so oft, bis „**TUNER**“ angezeigt wird.  
Zum Wechseln des Frequenzbereichs drücken Sie mehrmals **(MODE)**. Sie können zwischen FM1 (UKW1), FM2 (UKW2), FM3 (UKW3), MW und LW wählen.
- 2 Drücken Sie **(MENU)**.
- 3 Drehen Sie den Steuerregler SEEK bis „**Edit**“ angezeigt wird, und drücken Sie anschließend **(ENTER)**.
- 4 Drehen Sie den Steuerregler SEEK bis „**BTM**“ angezeigt wird, und drücken Sie anschließend **(ENTER)**.  
Das Gerät speichert die Sender in der Reihenfolge der Frequenzen auf den Zahlentasten (Stationstasten). Ein Signalton ist zu hören, und die Einstellung wird gespeichert.

#### Mit der Kartenfernbedienung

In Schritt 3 und 4: Drücken Sie **↑** oder **↓** anstelle des Steuerreglers SEEK.

#### Manuelles Speichern von Sendern

- 1 Während des Empfangs des zu speichernden Senders halten Sie eine Stationstaste (**①** bis **⑥**) so lange gedrückt, bis „**Memory**“ angezeigt wird.  
Die Stationstastenanzeige wird im Display angezeigt.

#### Hinweis

Wenn Sie auf der gleichen Stationstaste einen anderen Sender speichern, wird der zuvor gespeicherte Sender ersetzt.

#### Tipp

Wenn ein RDS-Sender gespeichert wird, wird auch die AF/TA-Einstellung gespeichert (Seite 10).

#### Empfangen gespeicherter Sender

- 1 Wählen Sie den Frequenzbereich aus, und drücken Sie eine Stationstaste (**①** bis **⑥**).

#### Tipp

Die gespeicherten Sender können auch empfangen werden, wenn Sie **(ENTER)** so oft drücken, bis „**PRESET**“ angezeigt wird, und anschließend den Steuerregler SEEK drehen, bis die gewünschte Speichernummer angezeigt wird.

#### Automatisches Einstellen von Sendern

- 1 Wählen Sie den Frequenzbereich aus, drücken Sie **(ENTER)** so oft, bis „**SEEK**“ angezeigt wird, und suchen Sie anschließend durch Drehen des Steuerreglers SEEK den gewünschten Sender.  
Der Suchlauf stoppt, wenn ein Sender empfangen wird. Wiederholen Sie diesen Vorgang, bis das Gerät den gewünschten Sender empfängt.

#### Tipp

Wenn Sie die Frequenz des gewünschten Senders kennen, drücken Sie **(ENTER)** so oft, bis „**MANUAL**“ angezeigt wird, und drehen Sie anschließend den Steuerregler SEEK, bis die gewünschte Frequenz angezeigt wird.

#### Einstellen eines Senders anhand einer Liste — LIST

Sie können eine Liste der Senderfrequenzen anzeigen lassen. Informationen zum Benennen eines Senders finden Sie auf Seite 14.

- 1 Wählen Sie den Frequenzbereich aus, und drücken Sie **(MENU)**.
- 2 Drehen Sie den Steuerregler SEEK bis „**List**“ angezeigt wird, und drücken Sie anschließend **(ENTER)**.  
Die Frequenzen werden aufgelistet.

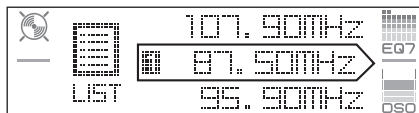

- 3 Drehen Sie den Steuerregler SEEK, bis der gewünschte Sender angezeigt wird.
- 4 Drücken Sie zum Empfangen des Senders **(ENTER)**.  
Die Anzeige wechselt wieder in den normalen Empfangsmodus.

### Mit der Kartenfernbedienung

Wählen Sie den Frequenzbereich aus, und drücken Sie (LIST). Drücken Sie ↑ oder ↓ so oft, bis der gewünschte Sender angezeigt wird, und drücken Sie anschließend (ENTER).

## RDS

### Übersicht

UKW-Sender, die RDS (Radio Data System) unterstützen, senden neben den normalen Radioprogrammsignalen nicht hörbare, digitale Informationen.

### Informationen im Display

Beispiel: Wenn Sie durch wiederholtes Drücken von (IMAGE) den normalen Wiedergabemodus auswählen (Seite 7).

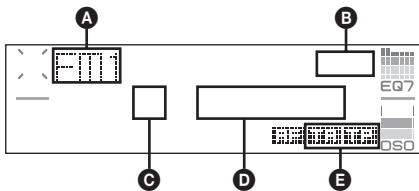

- A Radiofrequenzbereich, Funktion
- B Uhrzeit\*<sup>1</sup>
- C Speichernummer
- D Frequenz\*<sup>2</sup> (Sendername), RDS-Daten
- E TA/TP\*<sup>3</sup>

\*<sup>1</sup> Wenn der Uhrzeitmodus auf „on“ eingestellt ist (Seite 13).

\*<sup>2</sup> Beim Empfang eines RDS-Senders wird „\*“ links neben der Frequenz angezeigt.

\*<sup>3</sup> „TA“ blinkt während einer Verkehrsdurchsage. „TP“ leuchtet, wenn ein Sender mit Verkehrsdurchsagen empfangen wird.

Zum Wechseln der angezeigten Informationen

(D) drücken Sie (DSPL) auf der Kartenfernbedienung.

### RDS-Funktionen

Mit diesem Gerät stehen folgende RDS-Funktionen automatisch zur Verfügung:

#### AF (Alternativfrequenzen)

In einem Netzwerk wird der Sender mit den stärksten Signalen ausgewählt und neu eingestellt. So können Sie auch bei einer langen Fahrt über eine große Entfernung hinweg ununterbrochen denselben Sender empfangen, ohne ihn manuell neu einstellen zu müssen.

#### TA (Verkehrsdurchsagen)/

#### TP (Verkehrsfunksender)

Aktuelle Verkehrsinformationen bzw. Verkehrsfunksender werden empfangen. Wenn solche Informationen bzw. Sendungen empfangen werden, wird die gerade ausgewählte Tonquelle unterbrochen.

#### PTY (Programmtypen)

Der gerade empfangene Programmtyp wird angezeigt. Außerdem kann nach dem ausgewählten Programmtyp gesucht werden.

#### CT (Uhrzeit)

Mit den CT-Daten (Uhrzeitdaten), die von RDS-Sendern ausgestrahlt werden, lässt sich die Uhr einstellen.

#### Hinweise

- Je nach Land bzw. Region stehen möglicherweise nicht alle RDS-Funktionen zur Verfügung.
- Die RDS-Funktion arbeitet möglicherweise nicht, wenn die Sendesignale zu schwach sind oder wenn der eingestellte Sender keine RDS-Daten ausstrahlt.

## Einstellen von AF und TA/TP

1 Drücken Sie (AF/TA) so oft, bis die gewünschte Einstellung angezeigt wird.

Einstellung	Funktion
AF on	AF wird aktiviert und TA wird deaktiviert.
TA on	TA wird aktiviert und AF wird deaktiviert.
AF TA on	AF und TA werden aktiviert.
AF TA off	AF und TA werden deaktiviert.

#### Mit der Kartenfernbedienung

Drücken Sie (AF) und/oder (TA) anstelle von (AF/TA).

### Speichern von RDS-Sendern zusammen mit der AF- und TA-Einstellung

Sie können zusammen mit den RDS-Sendern die AF/TA-Einstellung speichern. Mit der BTM-Funktion werden nur RDS-Sender mit derselben AF/TA-Einstellung gespeichert. Beim manuellen Speichern von Sendern können Sie RDS- und Nicht-RDS-Sender mit unterschiedlicher AF/TA-Einstellung speichern.

1 Stellen Sie AF/TA ein und speichern Sie die Sender dann mit BTM oder manuell ab.

## Speichern der Lautstärke von Verkehrsdurchsagen

Sie können die Lautstärke für die Verkehrsdurchsagen voreinstellen, sodass Sie sie nicht überhören.

- 1 Stellen Sie durch Drehen des Lautstärkereglers die Lautstärke ein.
- 2 Halten Sie (AF/TA) gedrückt, bis „TA VOL“ angezeigt wird.

### Mit der Kartenfernbedienung

Halten Sie (TA) anstelle von (AF/TA) gedrückt.

## Empfangen von Katastrophenwarnungen

Wenn AF oder TA aktiviert ist, unterbrechen Katastrophenwarnungen automatisch die ausgewählte Tonquelle.

## Unveränderter Empfang eines Regionalsenders — Regional

Wenn die AF-Funktion aktiviert ist, wird der Empfang dieses Geräts werkseitig auf eine bestimmte Region beschränkt, sodass nicht zu einem anderen Regionalsender mit einer stärkeren Frequenz gewechselt wird.

Wenn Sie den Empfangsbereich des betreffenden Regionalsenders verlassen, wählen Sie „Regional off“ im Menü (Seite 13).

### Hinweis

Diese Funktion steht in Großbritannien und in einigen anderen Regionen nicht zur Verfügung.

## Lokalsenderfunktion (nur Großbritannien)

Mithilfe dieser Funktion können Sie andere Lokalsender auswählen, auch wenn diese zuvor nicht unter einer Stationstaste gespeichert wurden.

- 1 Drücken Sie während des UKW-Empfangs eine Stationstaste (① bis ⑥), unter der ein Lokalsender gespeichert ist.
- 2 Drücken Sie innerhalb von 5 Sekunden erneut die Stationstaste des Lokalsenders. Wiederholen Sie diesen Vorgang, bis das Gerät den Lokalsender empfängt.

## Auswählen des Programmtyps (PTY)

(Mit der Kartenfernbedienung)

- 1 Drücken Sie während des UKW-Empfangs (PTY).

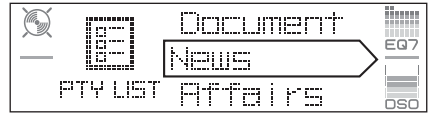

Der Name des aktuellen Programmtyps erscheint, wenn der Sender PTY-Daten ausstrahlt.

- 2 Drücken Sie ↑ oder ↓ so oft, bis der gewünschte Programmtyp erscheint.
- 3 Drücken Sie (ENTER).

Das Gerät beginnt, nach einem Sender zu suchen, der den ausgewählten Programmtyp ausstrahlt.

## Programmtypen

**News** (Nachrichten), **Affairs** (Aktuelles Zeitgeschehen), **Info** (Informationen), **Sport** (Sport), **Educate** (Erziehung und Bildung), **Drama** (Hörspiele), **Culture** (Kultur), **Science** (Wissenschaft), **Varied** (Verschiedenes), **Pop M** (Pop-Musik), **Rock M** (Rock-Musik), **Easy M** (Unterhaltungsmusik), **Light M** (Leichte Klassik), **Classics** (Klassik), **Other M** (Sonstige Musik), **Weather** (Wetter), **Finance** (Finanzberichte), **Children** (Kinderprogramme), **Social A** (Magazinsendungen), **Religion** (Religion), **Phone In** (Hörertelefon), **Travel** (Reiseinformationen), **Leisure** (Freizeitprogramm), **Jazz** (Jazz), **Country** (Country-Musik), **Nation M** (Volksmusik), **Oldies** (Oldies), **Folk M** (Folk-Musik), **Document** (Dokumentarbeiträge)

### Hinweis

Sie können diese Funktion in Ländern/Regionen, in denen keine PTY-Daten zur Verfügung stehen, nicht verwenden.

## Einstellen der Uhrzeit (CT)

- 1 Stellen Sie im Menü „CT on“ ein (Seite 13).

### Hinweise

- Die CT-Funktion steht möglicherweise nicht zur Verfügung, auch wenn ein RDS-Sender empfangen wird.
- Die mit der CT-Funktion eingestellte Uhrzeit ist nicht immer korrekt.

## Weitere Funktionen

### Ändern der Klangeinstellungen

#### Einstellen der Klangeigenschaften

Sie können den Equalizer, DSO, die Bässe, Höhen, Balance, den Fader und die Lautstärke des Tiefsttonlautsprechers einstellen.

- 1 Wählen Sie eine Tonquelle aus, und drücken Sie mehrfach **(SOUND)**, um die gewünschte Option auszuwählen.

Die Anzeige wechselt folgendermaßen:

**EQ7** → **DSO** → **BAS** (Bass) → **TRE** (Höhen) → **BAL** (links-rechts) → **FAD** (vorne-hinten) → **SUB** (Lautstärke des Tiefsttonlautsprechers)\*

\* „∞“ wird bei der niedrigsten Einstellung angezeigt. Die Lautstärke lässt sich in 20 Stufen einstellen.

- 2 Stellen Sie durch mehrfaches Drehen des Steuerreglers **VOL** die ausgewählte Option ein.

Nach 3 Sekunden ist die Einstellung abgeschlossen und im Display erscheint wieder die Anzeige für den normalen Wiedergabemodus bzw. Empfangsmodus.

#### Hinweis

Nachdem Sie eine Klangoption ausgewählt haben, müssen Sie innerhalb von 3 Sekunden den Einstellvorgang beginnen.

#### Mit der Kartenfernbedienung

In Schritt 2: Drücken Sie **←** oder **→** anstelle des Steuerreglers **VOL**.

#### Einstellen der Equalizer-Kurve — EQ7 Tune

Sie können die Equalizer-Einstellungen für verschiedene Frequenzbereiche vornehmen und speichern.

- 1 Wählen Sie eine Tonquelle aus, und drücken Sie **(MENU)**.
- 2 Drehen Sie den Steuerregler **SEEK** bis „Sound“ angezeigt wird, und drücken Sie anschließend **(ENTER)**.
- 3 Drehen Sie den Steuerregler **SEEK** bis „EQ7 Tune“ angezeigt wird, und drücken Sie anschließend **(ENTER)**.
- 4 Wählen Sie durch Drehen des Steuerreglers **SEEK** den gewünschten Equalizer-Typ aus, und drücken Sie **(ENTER)**.

- 5 Wählen Sie durch Drehen des Steuerreglers **SEEK** den gewünschten Lautstärkepegel aus.

Die Lautstärke lässt sich in Schritten von 1 dB auf einen Wert zwischen -10 dB und +10 dB einstellen.

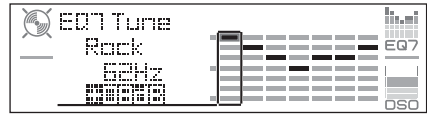

- 6 Drücken Sie **(ENTER)**, um zur nächsten Frequenz zu wechseln.

Die Frequenz wechselt folgendermaßen:

**62Hz** → **157Hz** → **396Hz** → **1.0kHz** → **2.5kHz** → **6.3kHz** → **16kHz**

Gehen Sie wie in Schritt 5 und 6 erläutert vor, wenn Sie weitere Frequenzbereiche der Equalizer-Kurve einstellen möchten. Die Bestätigungsmeldung wird nach Einstellen von „16kHz“ und Drücken von **(ENTER)** angezeigt.

- 7 Wählen Sie durch Drehen des Steuerreglers **SEEK** „YES“ aus, und drücken Sie anschließend **(ENTER)**.

Die Einstellung ist damit abgeschlossen und im Display erscheint wieder die Anzeige für den normalen Wiedergabemodus bzw. Empfangsmodus.

Zum Wiederherstellen der werkseitig eingestellten Equalizer-Kurve halten Sie in Schritt 5 bzw. 6 **(ENTER)** gedrückt, und wählen Sie anschließend durch Drehen des Steuerreglers **SEEK** „YES“ aus.

#### Mit der Kartenfernbedienung

In den Schritten 2, 3 und 5: Drücken Sie **↑** oder **↓** anstelle des Steuerreglers **SEEK**; in den Schritten 4 und 7: Drücken Sie **←** oder **→** anstelle des Steuerreglers **SEEK**; in Schritt 6: Drücken Sie **←** oder **→** anstelle von **(ENTER)**.

### Einstellen von Menüoptionen — MENU

- 1 Drücken Sie **(MENU)**.
- 2 Drehen Sie den Steuerregler **SEEK**, bis die gewünschte Menüoption angezeigt wird, und drücken Sie anschließend **(ENTER)**.  
Die Anzeige wechselt folgendermaßen:  
**Setup** ↔ **Display** ↔ **Receive Mode** ↔ **Sound** ↔ **Edit** ↔ **List**



### 3 Drehen Sie den Steuerregler SEEK, bis die gewünschte Einstelloption angezeigt wird, und drücken Sie anschließend (ENTER).

Die digitale Anzeige verschiebt sich nach rechts (Auswahl einstellen).



### 4 Wählen Sie durch Drehen des Steuerreglers SEEK die Einstellung aus, und drücken Sie anschließend (ENTER).

Die Einstellung ist damit abgeschlossen.

### 5 Drücken Sie (MENU).

Die Anzeige wechselt wieder in den normalen Wiedergabemodus bzw. Empfangsmodus.

#### Hinweis

Die angezeigten Optionen unterscheiden sich je nach Tonquelle und Einstellung.

#### Mit der Kartenfernbedienung

In den Schritten 2 bis 3: Drücken Sie ↑ oder ↓ anstelle des Steuerreglers SEEK; in Schritt 4: Drücken Sie ← oder → anstelle des Steuerreglers SEEK.

Folgende Optionen können eingestellt werden (Einzelheiten finden Sie jeweils auf den angegebenen Seiten):

„●“ gibt die Standardeinstellung an.

## Setup (Konfiguration)

### Clock Adjust (Einstellen der Uhrzeit) (Seite 4)

#### CT (Uhrzeit)

Zum Einstellen von „on“ oder „off“ (●) (Seite 10, 11).

#### Beep (Signalton)

Zum Einstellen von „on“ (●) oder „off“.

#### AUX-A\*<sup>1</sup> (AUX Audio)

Zum Einstellen der AUX-Tonquellenanzeige auf „on“ (●) oder „off“ (Seite 16).

## Display

### Clock (Uhrzeitinformationen)

Zum Einstellen der Anzeige der Uhrzeit und der Informationen/Bilder im Display.

– „on“: Die Anzeigen werden gleichzeitig angezeigt.

– „off“ (●): Die Anzeigen werden nicht gleichzeitig angezeigt.

### A.IMG (Automatischer Bildwechsel)

Im automatischen Bildlaufmodus wechseln die Anzeigebilder fortlaufend (alle 10 Sekunden).

– „off“ (●): Die Bilder wechseln nicht automatisch.

– „SA“: Die Anzeigebilder des Spektrumanalysators werden wiederholt nacheinander angezeigt.

– „Movie“: Die Anzeigebilder des Filmmodus werden wiederholt nacheinander angezeigt.

– „All“: Die Anzeigebilder in allen Anzeigemodi werden wiederholt nacheinander angezeigt.

### Info (Anzeigen von Informationen)

Je nach Tonquelle usw. erscheinen in der Mitte des Displays Informationen, während ein Anzeigebild angezeigt wird.

– „on“ (●): Die Informationen werden angezeigt.

– „off“: Keine Informationen werden angezeigt.

### Dimmer

Zum Wechseln der Helligkeit im Display.

– „Auto“ (●): Das Display wird dunkler, wenn Sie die Beleuchtung einschalten.

– „on“: Das Display wird dunkler.

– „off“: Der Dimmer wird deaktiviert.

### Demo\*<sup>1</sup> (Demo-Modus)

Zum Einstellen von „on“ (●) oder „off“ (Seite 4).

### A.Scroll (Automatischer Bildlauf)

Zum Einstellen des automatischen Bildlaufs für lange Informationen beim Wechseln der CD, Gruppe oder des Titels.

– „on“: Bildlauf wird durchgeführt.

– „off“ (●): Kein Bildlauf wird durchgeführt.

## Receive Mode (Empfangsmodus)

### Local (Lokaler Suchmodus)

– „on“: Es werden nur Sender mit starken Signalen eingestellt.

– „off“ (●): Normaler Empfang wird eingestellt.

### Mono (Monauraler Modus)

Wählen Sie bei schlechtem UKW-Empfang den monauralen Modus, um den Empfang zu verbessern.

– „on“: Stereosender werden monaural wiedergegeben.

– „off“ (●): Stereosender werden in stereo wiedergegeben.

### Regional\*<sup>2</sup>

Zum Einstellen von „on“ (●) oder „off“ (Seite 11).

Fortsetzung auf der nächsten Seite →

## Sound

### EQ7 Tune (Seite 12)

### HPF (Hochpassfilter)

Zum Auswählen der Grenzfrequenz der Lautsprecher vorne/hinten: "off" (●), "78Hz" oder "125Hz".

### LPF (Niedrigpassfilter)

Zum Auswählen der Grenzfrequenz des Tiefsttonlautsprechers: "off" (●), "125Hz" oder "78Hz".

### Loudness

Zum Anheben der Bässe und Höhen bei niedriger Lautstärke.

- „on“: Bässe und Höhen werden angehoben.
- „off“ (●): Bässe und Höhen werden nicht angehoben.

### AUX Level

Zum Einstellen der Lautstärke einzelner zusätzlich angeschlossener Geräte (Seite 16). Wenn Sie diese Einstellung wählen, brauchen Sie die Lautstärke der einzelnen Tonquellen nicht einzustellen.

## Edit (Bearbeiten)

### Name Edit (Namen eingeben) (Seite 14)

### Name Delete (Namen löschen) (Seite 15)

### BTM (Speicherbelegungsautomatik) (Seite 9)

\*1 Bei ausgeschaltetem Gerät.

\*2 Wenn ein UKW-Sender empfangen wird.

## Verwenden gesondert erhältlicher Geräte

## CD/MD-Wechsler

### Auswählen des Wechslers

- 1 Drücken Sie (SOURCE) so oft, bis „CD“ oder „MD“ angezeigt wird.
- 2 Drücken Sie (MODE) so oft, bis der gewünschte Wechsler angezeigt wird.

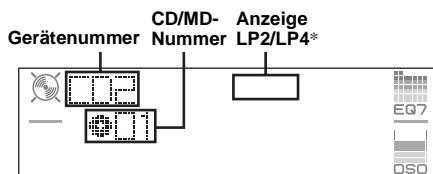

Die Wiedergabe beginnt.

\* Bei Wiedergabe einer MDLP.

## Überspringen von CDs/MDs

- 1 Drücken Sie während der Wiedergabe (ENTER) so lange, bis „DISC“ angezeigt wird.
- 2 Drehen Sie den Steuerregler SEEK, bis die gewünschte CD/MD angezeigt wird.

## Überspringen von Gruppen und CDs/MDs mit der Kartenfernbedienung

- 1 Drücken Sie während der Wiedergabe ↑ oder ↓.

Zum Überspringen	Drücken Sie ↑ oder ↓
einer Gruppe	und lassen Sie die Taste nach einem Moment los.
weiterer Gruppen	innerhalb von 2 Sekunden nach dem Loslassen erneut.
von CDs/MDs	wiederholt.
mehrerer CDs/MDs hintereinander	und drücken Sie die Taste innerhalb von 2 Sekunden erneut und halten Sie sie dann gedrückt.

## Repeat und Shuffle Play

- 1 Drücken Sie während der Wiedergabe (1) (REP) oder (2) (SHUF) so oft, bis die gewünschte Einstellung im Display erscheint.

Einstellung	Funktion
REP-Disc*1	Wiederholte Wiedergabe einer CD/MD.
SHUF-Changer*1	Wiedergabe der Titel im Wechsler in willkürlicher Reihenfolge.
SHUF-All*2	Wiedergabe der Titel in allen Geräten in willkürlicher Reihenfolge.

\*1 Wenn mindestens ein CD/MD-Wechsler angeschlossen ist.

\*2 Wenn mindestens ein CD-Wechsler bzw. mindestens zwei MD-Wechsler angeschlossen sind.

Wenn Sie wieder in den normalen Wiedergabemodus wechseln möchten, wählen Sie „REP-off“ bzw. „SHUF-off“.

### Tipp

Mit „SHUF-All“ werden Titel von CD-Geräten und MD-Wechslern nicht gemischt wiedergegeben.

## Benennen einer CD

Wenn Sie CDs in einem CD-Wechsler mit CUSTOM FILE-Funktion wiedergeben, können Sie die CDs mit einem individuellen Namen aus bis zu 8 Zeichen (Disc Memo) versehen.

Wenn Sie eine CD benennen, wird der Name in der Liste angezeigt (Seite 15).

- 1 Halten Sie während der Wiedergabe einer zu benennenden CD (MENU) gedrückt.
- 2 Drehen Sie den Steuerregler SEEK bis „Edit“ angezeigt wird, und drücken Sie anschließend (ENTER).
- 3 Drehen Sie den Steuerregler SEEK bis „Name Edit“ angezeigt wird, und drücken Sie anschließend (ENTER).



- 4 Drehen Sie den Steuerregler SEEK, bis das gewünschte Zeichen angezeigt wird. Die Zeichen wechseln folgendermaßen:  
**A ↔ B ↔ C ... ↔ 0 ↔ 1 ↔ 2 ... ↔ +**  
**← → \* ... ← → ... (Leerzeichen) ← → A**  
Drücken Sie (ENTER), um zum jeweils nächsten Eintrag in der Digitalanzeige zu wechseln.  
Wiederholen Sie diesen Schritt, bis der ganze Name eingegeben ist.  
Nach Eingeben des letzten Zeichens auf der rechten Seite und Drücken von (ENTER) wird die Bestätigungsmeldung angezeigt.
- 5 Wählen Sie durch Drehen des Steuerreglers SEEK „YES“ aus, und drücken Sie anschließend (ENTER).  
Das Benennen ist damit abgeschlossen, und im Display wird wieder die Anzeige für den normalen Wiedergabemodus angezeigt.

Zum Anzeigen des Namens drücken Sie während der Wiedergabe (DSPL) auf der Kartenfernbedienung.

#### Tipps

- Wenn Sie ein Zeichen korrigieren oder löschen wollen, überschreiben Sie es oder geben „...“ ein.
- Das Disc Memo hat immer Vorrang vor gespeicherten Namen, falls vorhanden.
- Sie können eine CD im Gerät benennen, wenn ein Wechsler mit CUSTOM FILE-Funktion angeschlossen ist.
- „REP-Track“ und die Wiedergabe aller Titel in willkürlicher Reihenfolge werden unterbrochen, bis das Benennen abgeschlossen ist.

#### Mit der Kartenfernbedienung

In den Schritten 2 bis 4: Drücken Sie ↑ oder ↓ anstelle des Steuerreglers SEEK; in Schritt 4: Drücken Sie ← oder →, um die digitale Anzeige zu verschieben; in Schritt 5: Drücken Sie ← oder → anstelle des Steuerreglers SEEK.

## Löschen des individuellen Namens

- 1 Wählen Sie das Gerät aus, in dem der zu löschende individuelle Name gespeichert ist, und drücken Sie dann (MENU).
- 2 Drehen Sie den Steuerregler SEEK bis „Edit“ angezeigt wird, und drücken Sie anschließend (ENTER).
- 3 Drehen Sie den Steuerregler SEEK bis „Name Delete“ angezeigt wird, und drücken Sie anschließend (ENTER).  
Ein gespeicherter Name wird angezeigt.
- 4 Drehen Sie den Steuerregler SEEK, um den zu löschenden Namen auszuwählen.
- 5 Drücken Sie (ENTER).  
Die Bestätigungsmeldung wird angezeigt.
- 6 Wählen Sie durch Drehen des Steuerreglers SEEK „YES“ aus, und drücken Sie anschließend (ENTER).  
Der Name wird gelöscht. Wenn weitere Namen gespeichert sind, wird „Continue“ angezeigt. Wenn weitere Namen gelöscht werden sollen, wählen Sie mit dem Steuerregler SEEK „YES“ aus, und wiederholen Sie Schritt 4 bis 6.
- 7 Drücken Sie (MENU).  
Das Gerät schaltet wieder in den normalen Wiedergabemodus.

#### Mit der Kartenfernbedienung

In den Schritten 2 bis 4: Drücken Sie ↑ oder ↓ anstelle des Steuerreglers SEEK; in Schritt 6: Drücken Sie ← oder → anstelle des Steuerreglers SEEK.

## Ansteuern einer CD/MD anhand des Namens — LIST

Sie können eine CD/MD aus einer Liste auswählen, wenn Sie einen CD-Wechsler mit CUSTOM FILE-Funktion oder einen MD-Wechsler anschließen.

Wenn Sie einer CD/MD einen Namen zuweisen, erscheint der Name in der Liste. Weitere Informationen zum Benennen einer CD/MD finden Sie auf Seite 14.

- 1 Drücken Sie während der Wiedergabe (MENU).
- 2 Drehen Sie den Steuerregler SEEK bis „List“ angezeigt wird, und drücken Sie anschließend (ENTER).  
Die Nummer oder der Name der CD/MD erscheint.
- 3 Drehen Sie den Steuerregler SEEK, bis die gewünschte CD/MD angezeigt wird.
- 4 Drücken Sie (ENTER), um die Wiedergabe der CD/MD zu starten.  
Die Anzeige wechselt wieder in den normalen Wiedergabemodus.

### Mit der Kartenfernbedienung

Drücken Sie während der Wiedergabe (LIST).  
Drücken Sie **↑** oder **↓** so oft, bis die gewünschte CD/  
MD angezeigt wird, und drücken Sie anschließend  
(ENTER).

## Joystick RM-X4S

### Anbringen des Aufklebers

Bringen Sie den Aufkleber je nach Montage des  
Joysticks an.

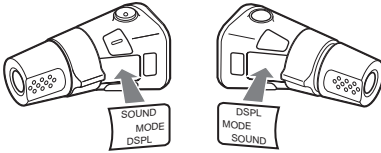

### Lage und Funktion der Bedienelemente

Die entsprechenden Tasten auf dem Joystick  
haben dieselben Funktionen wie die Tasten an  
diesem Gerät oder auf der Kartenfernbedienung.

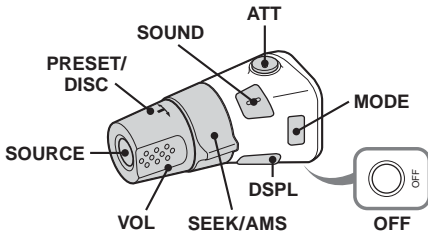

Bei folgenden Reglern auf dem Joystick müssen  
Sie anders als mit dem Gerät vorgehen.

#### • Regler PRESET/DISC

Beim Steuern von Radio- und CD-Funktionen  
entsprechen diese Tasten den Tasten **↑** oder **↓**  
auf der Kartenfernbedienung (drücken und  
drehen).

#### • Lautstärkeregler VOL

Entspricht dem Lautstärkeregler am Gerät  
(drehen).

#### • Regler SEEK/AMS

Beim Steuern von Radio- und CD-Funktionen  
entsprechen diese Tasten den Tasten **←** or **→**  
auf der Kartenfernbedienung (drücken und  
drehen).

### Wechseln der Drehrichtung

Die Drehrichtung der Regler ist werkseitig wie in  
der folgenden Abbildung zu sehen eingestellt.

Erhöhen

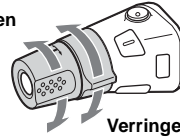

Verringern

Wenn Sie den Joystick rechts von der Lenksäule  
anbringen, können Sie die Drehrichtung der  
Regler ändern.

1 Drücken Sie den Regler VOL nach innen, und  
halten Sie (SOUND) gedrückt.

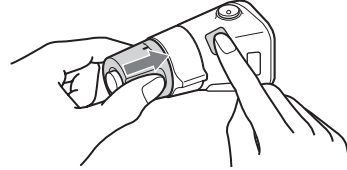

### Zusätzliche Audiogeräte

Sie können gesondert erhältliche tragbare Geräte  
von Sony an den Anschluss BUS AUDIO IN/  
AUX IN am Gerät anschließen. So können Sie  
den Ton von einem tragbaren Gerät über die  
Autolautsprecher wiedergeben, sofern kein  
Wechsler oder ein anderes Gerät an den  
Anschluss angeschlossen ist.

#### Hinweis

An BUS CONTROL IN darf nichts angeschlossen  
sein, wenn Sie ein tragbares Gerät anschließen.  
Wenn ein Gerät an BUS AUDIO IN angeschlossen ist,  
kann „AUX“ nicht mit (SOURCE) ausgewählt werden.

#### Tipp

Wenn Sie ein tragbares Gerät und einen Wechsler  
anschließen wollen, müssen Sie einen gesondert  
erhältlichen AUX-IN-Signalquellenwähler verwenden.

### Auswählen eines zusätzlichen Geräts

1 Drücken Sie mehrmals (SOURCE), bis  
„AUX“ angezeigt wird.  
Bedienen Sie das tragbare Gerät.

Informationen zum Einstellen der Lautstärke des  
zusätzlich angeschlossenen Geräts finden Sie  
unter „AUX Level“ auf Seite 14.

## Weitere Informationen

### Sicherheitsmaßnahmen

- Wenn das Fahrzeug längere Zeit in direktem Sonnenlicht geparkt war, lassen Sie das Gerät etwas abkühlen, bevor Sie es einschalten.
- Motorantennen werden automatisch ausgefahren, wenn das Gerät eingeschaltet wird.

### Feuchtigkeitskondensation

Bei Regen oder bei sehr hoher Luftfeuchtigkeit kann sich auf den Linsen im Inneren des Geräts und im Display Feuchtigkeit niederschlagen. In diesem Fall funktioniert das Gerät nicht mehr richtig. Nehmen Sie die CD heraus und warten Sie etwa eine Stunde, bis die Feuchtigkeit verdunstet ist.

### So bewahren Sie die hohe Tonqualität

Achten Sie darauf, keine Säfte oder andere zuckerhaltige Getränke auf das Gerät oder die CDs zu verschütten.

### Hinweise zu CDs

- Berühren Sie nicht die Oberfläche von CDs, damit diese nicht verschmutzt werden. Fassen Sie CDs nur am Rand an.
- Bewahren Sie CDs in ihrer Hülle oder in den CD-Magazinen auf, wenn sie nicht abgespielt werden.
- Schützen Sie CDs vor Hitze bzw. hohen Temperaturen. Lassen Sie sie nicht in geparkten Autos, auf dem Armaturenbrett oder auf der Hutablage liegen.
- Bringen Sie keine Aufkleber auf CDs an und verwenden Sie keine CDs mit Rückständen von Tinte oder Klebstoffen. Solche CDs drehen sich beim Betrieb möglicherweise nicht mehr und führen zu einer Fehlfunktion oder können beschädigt werden.



- Verwenden Sie keine CDs, an denen Etiketten oder Aufkleber angebracht sind. Bei Verwendung solcher CDs kann es zu folgenden Fehlfunktionen kommen:
  - Die CD lässt sich nicht auswerfen, weil sich ein Etikett oder Aufkleber gelöst hat und den Auswurfmechanismus blockiert.
  - Die Audiodaten werden nicht korrekt gelesen (z. B. Tonsprünge bei der Wiedergabe, keine Wiedergabe), weil ein Etikett oder Aufkleber durch Wärmeeinwirkung geschrumpft ist und die CD sich verzogen hat.

- CDs mit außergewöhnlichen Formen (z. B. herzförmige, quadratische oder sternförmige CDs) können mit diesem Gerät nicht wiedergegeben werden. Falls Sie es doch versuchen, kann das Gerät beschädigt werden. Verwenden Sie solche CDs nicht.
- Single-CDs (8-cm-CDs) können ebenfalls nicht verwendet werden.
- Reinigen Sie CDs vor dem Abspielen mit einem handelsüblichen Reinigungstuch. Wischen Sie dabei von der Mitte nach außen. Verwenden Sie keine Lösungsmittel wie Benzin oder Verdüner und keine handelsüblichen Reinigungsmittel oder Antistatik-Sprays für Schallplatten.



### Hinweise zu CD-Rs/CD-RWs

- Je nach dem Gerät, mit dem die CD-R/CD-RW bespielt wurde, oder dem Zustand der CD-R/CD-RW selbst ist eine Wiedergabe mit diesem Gerät nicht in jedem Fall möglich.
- Eine noch nicht abgeschlossene CD-R/CD-RW kann nicht wiedergegeben werden.

### Musik-CDs mit Urheberrechtsschutzcodierung

Dieses Gerät ist auf die Wiedergabe von CDs ausgelegt, die dem Compact Disc-Standard (CD) entsprechen.

Seit neuestem bringen einige Anbieter Musik-CDs mit Urheberrechtsschutzcodierung auf den Markt. Beachten Sie bitte, dass einige dieser CDs nicht dem CD-Standard entsprechen und mit diesem Produkt möglicherweise nicht wiedergegeben werden können.

### MP3-Dateien

MP3 steht für MPEG-1 Audio Layer-3. Dabei handelt es sich um einen Formatstandard zum Komprimieren von Musikdateien. Hierbei werden Audio-CD-Daten auf etwa 1/10 ihrer ursprünglichen Größe komprimiert.

- Das Gerät ist mit dem Format ISO 9660, Stufe 1/ Stufe 2, dem erweiterten Joliet- bzw. Romeo-Format, ID3-Tags der Version 1.0, 1.1, 2.2, 2.3 und 2.4 sowie dem Multisession-Format kompatibel.
- Höchstzahl an:
  - Ordnern (Gruppen): 150 (einschließlich Stammordner und leerer Ordner).
  - MP3-Dateien (Titeln) und Ordnern auf einer CD: 300 (Wenn ein Ordner-/Dateiname viele Zeichen enthält, ist die maximale Anzahl möglicherweise geringer als 300).

Fortsetzung auf der nächsten Seite →

- anzeigbaren Zeichen für einen Ordner-/Dateinamen: 32 (Joliet), 32/64 (Romeo). Bei einem ID3-Tag können 15/30 Zeichen (1.0, 1.1, 2.2 und 2.3) bzw. 63/126 Zeichen (2.4) angezeigt werden.

## Wiedergabereihenfolge von MP3-Dateien

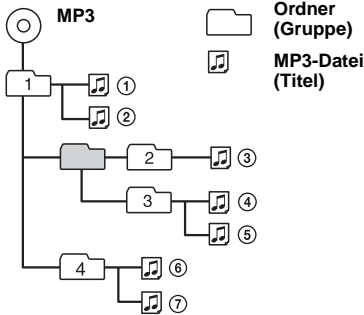

### Hinweise

- Schließen Sie die CD unbedingt ab, bevor Sie sie mit diesem Gerät verwenden.
- Fügen Sie beim Benennen einer MP3-Datei unbedingt die Dateierweiterung „.mp3“ zum Dateinamen hinzu.
- Wenn Sie eine MP3-Datei mit einer hohen Bitrate, wie z. B. 320 Kbps, wiedergeben, kommt es möglicherweise zu Tonaussetzern.
- Bei der Wiedergabe einer VBR-MP3-Datei (VBR = Variable Bit Rate) bzw. beim Vorwärts-/Rückwärtssuchen wird die verstrichene Spieldauer möglicherweise nicht richtig angezeigt.
- Bei einer Multisession-CD wird nur das Format des ersten Titels der ersten Session erkannt und wiedergegeben (alle anderen Formate werden übersprungen). Das CD-DA-Format hat Vorrang vor dem ATRAC-CD-Format und dieses hat Vorrang vor dem MP3-Format.
  - Wenn der erste Titel das CD-DA-Format aufweist, werden nur die CD-DA-Titel der ersten Session wiedergegeben.
  - Wenn der erste Titel nicht das CD-DA-Format aufweist, wird eine ATRAC-CD- oder MP3-Session wiedergegeben. Wenn auf der CD keine Daten in einem dieser Formate enthalten sind, wird „NO Music“ angezeigt.

## ATRAC-CDs

### ATRAC3plus-Format

ATRAC3 steht für „Adaptive sTransform Acoustic Coding3“ und ist eine Komprimierungstechnologie für Tonsignale. Hierbei werden Audio-CD-Daten auf etwa 1/10 ihrer ursprünglichen Größe komprimiert. Bei ATRAC3plus, einem erweiterten ATRAC3-Format, werden Audio-CD-Daten auf etwa 1/20 ihrer ursprünglichen Größe komprimiert. Dieses Gerät unterstützt das ATRAC3- und das ATRAC3plus-Format.

## ATRAC-CD

Eine ATRAC-CD ist eine mit Audio-CD-Daten bespielte CD, bei der die Daten mithilfe autorisierter Software, wie z. B. SonicStage 2.0 oder höher bzw. SonicStage Simple Burner, im ATRAC3- oder ATRAC3plus-Format komprimiert wurden.

- Höchstzahl an:
  - Ordnern (Gruppen): 255
  - Dateien (Titeln): 999
- Die mit SonicStage eingegebenen Ordner- bzw. Dateinamen und Textinformationen werden angezeigt.

Weitere Informationen zu ATRAC-CDs finden Sie im Handbuch zu SonicStage bzw. SonicStage Simple Burner.

### Hinweis

Verwenden Sie zum Erstellen einer ATRAC-CD unbedingt autorisierte Softwareprodukte wie SonicStage 2.0 oder höher bzw. SonicStage Simple Burner 1.0 oder 1.1, die mit Sony Network-Produkten geliefert werden.

Sollten an Ihrem Gerät Probleme auftreten oder sollten Sie Fragen haben, auf die in dieser Anleitung nicht eingegangen wird, wenden Sie sich bitte an Ihren Sony-Händler.

## Wartung

### Austauschen der Lithiumbatterie der Kartenfernbedienung

Unter normalen Bedingungen hält die Batterie etwa 1 Jahr. Die Lebensdauer der Batterie kann je nach Gebrauch des Geräts jedoch auch kürzer sein. Wenn die Batterie schwächer wird, verkürzt sich die Reichweite der Kartenfernbedienung. Tauschen Sie die Batterie gegen eine neue CR2025-Lithiumbatterie aus. Bei Verwendung einer anderen Batterie besteht Feuer- oder Explosionsgefahr.

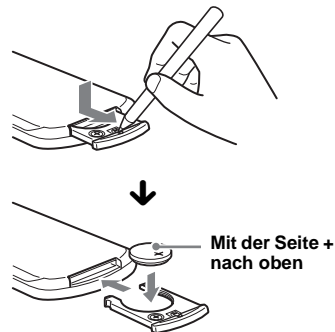

### Hinweise zur Lithiumbatterie

- Bewahren Sie die Lithiumbatterie außerhalb der Reichweite von Kindern auf. Sollte eine Lithiumbatterie verschluckt werden, ist umgehend ein Arzt aufzusuchen.
- Wischen Sie die Batterie mit einem trockenen Tuch ab, um einen guten Kontakt zwischen den Batteriepolen und -anschlüssen sicherzustellen.
- Achten Sie beim Einlegen der Batterie auf die richtige Polarität.
- Halten Sie die Batterie nicht mit einer Metallpinzette. Dies könnte zu einem Kurzschluss führen.

### VORSICHT

Die Batterie kann bei falscher Handhabung explodieren!

Auf keinen Fall darf sie aufgeladen, auseinandergenommen oder ins Feuer geworfen werden.

Entsorgungshinweis: Bitte werfen Sie nur entladene Batterien in die Sammelboxen beim Handel oder den Kommunen. Entladen sind Batterien in der Regel dann, wenn das Gerät abschaltet und „Batterie leer“ signalisiert oder nach längerer Gebrauchsdauer der Batterien nicht mehr einwandfrei funktioniert. Um sicherzugehen, kleben Sie die Batteriepole z. B. mit einem Klebestreifen ab oder geben Sie die Batterien einzeln in einen Plastikbeutel.

### Austauschen der Sicherung

Wenn Sie eine Sicherung austauschen, achten Sie darauf, eine Ersatzsicherung mit dem gleichen Ampere-Wert wie die Originalsicherung zu verwenden. Dieser ist auf der Originalsicherung angegeben. Wenn die Sicherung durchbrennt, überprüfen Sie den Stromanschluss und tauschen die Sicherung aus. Brennt die neue Sicherung ebenfalls durch, kann eine interne Fehlfunktion vorliegen. Wenden Sie sich in einem solchen Fall an Ihren Sony-Händler.

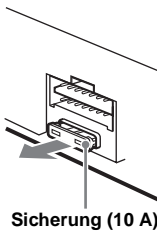

### Reinigen der Anschlüsse

Das Gerät funktioniert möglicherweise nicht ordnungsgemäß, wenn die Anschlüsse zwischen dem Gerät und der Frontplatte verschmutzt sind. Um dies zu vermeiden, nehmen Sie die Frontplatte ab (Seite 4) und reinigen Sie die Anschlüsse mit einem mit Alkohol angefeuchteten Wattestäbchen. Drücken Sie dabei nicht zu fest auf die Anschlüsse. Andernfalls können sie beschädigt werden.

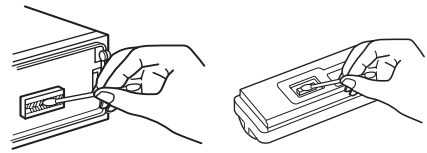

Hauptgerät

Rückseite der Frontplatte

### Hinweise

- Schalten Sie aus Sicherheitsgründen vor dem Reinigen der Anschlüsse die Zündung aus, und ziehen Sie den Schlüssel aus dem Zündschloss.
- Berühren Sie die Anschlüsse unter keinen Umständen direkt mit den Händen oder einem Metallgegenstand.

## Ausbauen des Geräts

### 1 Entfernen Sie die Schutzumrandung.

- 1 Nehmen Sie die Frontplatte ab (Seite 4).
- 2 Setzen Sie beide Löseschlüssel an der Schutzumrandung an.

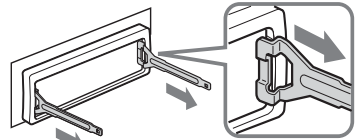

Richten Sie die Löseschlüssel wie in der Abbildung dargestellt aus.

- 3 Ziehen Sie die Schutzumrandung mithilfe der Löseschlüssel heraus.

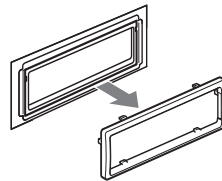

### 2 Nehmen Sie das Gerät heraus.

- 1 Setzen Sie beide Löseschlüssel gleichzeitig so ein, dass sie mit einem Klicken einrasten.

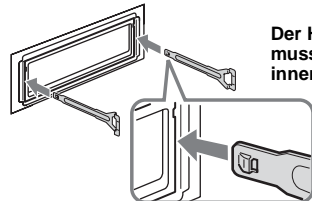

Der Haken muss nach innen weisen.

Fortsetzung auf der nächsten Seite →

- ② Ziehen Sie an den Löseschlüsseln, um das Gerät zu lösen.

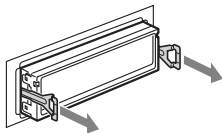

- ③ Ziehen Sie das Gerät aus seiner Halterung heraus.

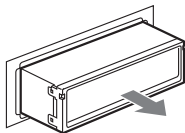

## Technische Daten

### CD-Player

**Signal-Rauschabstand:** 120 dB  
**Frequenzgang:** 10 – 20.000 Hz  
**Gleichlaufschwankungen:** Unterhalb der Messgrenze

### Tuner

#### UKW

**Empfangsbereich:** 87,50 – 108,00 MHz  
**Antennenanschluss:** Anschluss für Außenantenne  
**Zwischenfrequenz:** 10,7 MHz/450 kHz  
**Nutzbare Empfindlichkeit:** 9 dBf  
**Trennschärfe:** 75 dB bei 400 kHz  
**Signal-Rauschabstand:** 67 dB (stereo), 69 dB (mono)  
**Harmonische Verzerrung bei 1 kHz:** 0,5 % (stereo), 0,3 % (mono)  
**Kanaltrennung:** 35 dB bei 1 kHz  
**Frequenzgang:** 30 – 15.000 Hz

#### MW/LW

**Empfangsbereich:**  
MW: 531 – 1.602 kHz  
LW: 153 – 279 kHz  
**Antennenanschluss:** Anschluss für Außenantenne  
**Zwischenfrequenz:** 10,7 MHz/450 kHz  
**Empfindlichkeit:** MW: 30 µV, LW: 40 µV

### Endverstärker

**Ausgänge:** Lautsprecherausgänge (versiegelte Anschlüsse)  
**Lautsprecherimpedanz:** 4 – 8 Ohm  
**Maximale Ausgangsleistung:** 52 W × 4 (an 4 Ohm)

### Allgemeines

**Ausgänge:**  
Audioausgänge (vorne/hinten)  
Ausgang für Tiefsttonlautsprecher (mono)  
Motorantennen-Steueranschluss  
Steueranschluss für Endverstärker

**Eingänge:**  
Steueranschluss für Stummschaltung beim Telefonieren  
Steueranschluss für Beleuchtung  
BUS-Steuerzugang

BUS-Audioeingang/Anschluss AUX IN  
Fernbedienungseingang  
Antenneneingang

#### Klangregler:

Bässe: ±8 dB bei 100 Hz  
Höhen: ±8 dB bei 10 kHz

#### Loudness:

+8 dB bei 100 Hz  
+2 dB bei 10 kHz

**Betriebsspannung:** 12 V Gleichstrom, Autobatterie (negative Erdung)

**Abmessungen:** ca. 178 × 50 × 188 mm (B/H/T)

**Einbaumaße:** ca. 182 × 53 × 162 mm (B/H/T)

**Gewicht:** ca. 1,6 kg

#### Mitgeliefertes Zubehör:

Kartenfernbedienung: RM-X142  
Montageteile und Anschlusszubehör (1 Satz)  
Behälter für Frontplatte (1)

#### Sonderzubehör/gesondert erhältliche Geräte:

Joystick: RM-X6S, RM-X4S  
BUS-Kabel (mit einem Cinchkabel geliefert):  
RC-61 (1 m), RC-62 (2 m)  
CD-Wechsler (10 CDs): CDX-757MX,  
CDX-T70MX  
CD-Wechsler (6 CDs): CDX-T69  
MD-Wechsler (6 MDs): MDX-66XLP  
Signalquellenwähler: XA-C30  
AUX IN-Signalquellenwähler: XA-300

US-amerikanische Patente und Patente anderer Länder lizenziert von Dolby Laboratories.

#### Hinweis

*Dieses Gerät kann nicht an einen digitalen Vorverstärker oder an einen Equalizer, der mit dem Sony-BUS-System kompatibel ist, angeschlossen werden.*

*Änderungen, die dem technischen Fortschritt dienen, bleiben vorbehalten.*



- Bleifreies Lötmetall wird zum Löten bestimmter Teile verwendet. (mehr als 80 %)
- In bestimmten Leiterplatten werden keine halogenierten Flammschutzmittel verwendet.
- Im Gehäuse werden keine halogenierten Flammschutzmittel verwendet.
- Die Druckfarbe basiert auf Pflanzenölen, frei von leicht flüchtigen organischen Substanzen.
- Es wird kein Polystyrolschaum als Füllmaterial in der Verpackung verwendet.

## Störungsbehebung

Anhand der folgenden Checkliste können Sie die meisten Probleme, die möglicherweise an Ihrem Gerät auftreten, selbst beheben. Bevor Sie die folgende Checkliste durchgehen, überprüfen Sie bitte zunächst, ob Sie das Gerät richtig angeschlossen und bedient haben.



## Allgemeines

### Das Gerät wird nicht mit Strom versorgt.

- Überprüfen Sie die Kabelverbindungen. Wenn die Anschlüsse in Ordnung sind, überprüfen Sie die Sicherung.
- Wenn Sie das Gerät ausschalten und die Anzeige ausgeblendet ist, können Sie es nicht mit der Kartenfernbedienung bedienen.  
→ Schalten Sie das Gerät ein.

### Die Motorantenne wird nicht ausgefahren.

Die Motorantenne hat kein Relaiskästchen.

### Es ist kein Ton zu hören.

- Die Lautstärke ist zu niedrig.
- Die Funktion zum Dämpfen des Tons oder die Stummschaltfunktion zum Telefonieren (wenn das Schnittstellenkabel eines Autotelefon mit der ATT-Leitung verbunden ist) ist aktiviert.
- Der Fader-Regler (FAD) ist nicht für ein 2-Lautsprecher-System eingestellt.
- Der CD-Wechsler unterstützt das CD-Format (MP3-/ATRAC-CD) nicht.  
→ Lassen Sie die CD mit einem MP3-kompatiblen CD-Wechsler von Sony oder mit diesem Gerät wiedergeben.

### Kein Signalton ertönt.

- Der Signalton ist deaktiviert (Seite 13).
- Ein gesondert erhältlicher Endverstärker ist angeschlossen und Sie verwenden nicht den integrierten Verstärker.

### Der Speicherinhalt wurde gelöscht.

- Die Taste RESET wurde gedrückt.  
→ Speichern Sie die Einstellungen erneut.
- Das Stromversorgungskabel wurde gelöst oder die Verbindung zur Batterie besteht nicht mehr.
- Das Stromversorgungskabel ist nicht richtig angeschlossen.

### Gespeicherte Sender und die korrekte Uhrzeit werden gelöscht.

#### Die Sicherung ist durchgebrannt.

#### Störgeräusche sind zu hören, wenn der Zündschlüssel gedreht wird.

Die Leitungen sind nicht korrekt an den Stromanschluss für Zubehörgeräte angeschlossen.

### Die Anzeige wird ausgeblendet bzw. erscheint nicht im Display.

- Der Dimmer ist auf „Dimmer on“ eingestellt (Seite 13).
- Der Winkel der Frontplatte ist nicht ordnungsgemäß ausgerichtet.  
→ Passen Sie den Winkel der Frontplatte an, indem Sie **(ANGLE)** gedrückt halten (Seite 7).
- Die Anzeige wird ausgeblendet, wenn Sie **(OFF)** gedrückt halten.  
→ Halten Sie **(OFF)** erneut gedrückt, bis die Anzeige eingeblendet wird.
- Die Anschlüsse sind verschmutzt (Seite 19).

### Die DSO-Funktion hat keine Wirkung.

Je nach dem Innenraum des jeweiligen Fahrzeugs bzw. dem Musiktyp hat die DSO-Funktion möglicherweise nicht die gewünschte Wirkung.

### Die Bilder wechseln automatisch.

Im automatischen Bildwechselmodus kann nicht ein bestimmtes Bild für die Anzeige ausgewählt werden.  
→ Wenn Sie ein bestimmtes Bild anzeigen möchten, stellen Sie „A.IMG off“ ein (Seite 13).

### Im Display werden keine Informationen angezeigt.

→ Stellen Sie „Info on“ ein (Seite 13).

## CD/MD-Wiedergabe

### Es lässt sich keine CD/MD einlegen.

- Es ist bereits eine andere CD/MD eingelegt.
- Die CD/MD wurde mit Gewalt falsch herum oder falsch eingelegt.

### Die CD/MD lässt sich nicht abspielen.

- Die CD/MD ist beschädigt oder verschmutzt.
- Die CD-R/CD-RW ist nicht als Audio-CD konzipiert (Seite 17).

### MP3-Dateien können nicht wiedergegeben werden.

Die CD ist nicht mit dem MP3-Format bzw. der Version kompatibel (Seite 17).

### Es dauert länger, bis die Wiedergabe von MP3-Dateien beginnt.

- Bei folgenden CDs dauert es länger, bis die Wiedergabe beginnt:
- CDs mit einer komplizierten Datei-/Ordnerstruktur.
  - Multisession-CDs.
  - CDs, zu denen noch Daten hinzugefügt werden können.

### Eine ATRAC-CD kann nicht abgespielt werden.

- Die CD wurde nicht mit autorisierter Software wie SonicStage oder SonicStage Simple Burner erstellt.
- Titel, die nicht in einer Gruppe enthalten sind, können nicht abgespielt werden.

### Im Display angezeigte Informationen laufen nicht automatisch durch.

- Bei CDs/MDs mit sehr viel Textinformationen laufen diese im Display möglicherweise nicht durch.
- „A.Scroll“ ist auf „off“ eingestellt.  
→ Stellen Sie „A.Scroll on“ ein (Seite 13), oder drücken Sie **(SCRL)** auf der Kartenfernbedienung.

### Tonsprünge treten auf.

- Das Gerät ist nicht richtig installiert.  
→ Installieren Sie das Gerät in einem Winkel von unter 45° an einem stabilen Teil des Fahrzeugs.
- Die CD/MD ist beschädigt oder verschmutzt.

### Die Funktionstasten funktionieren nicht.

#### Die CD/MD lässt sich nicht auswerfen.

Drücken Sie die Taste RESET (Seite 4).

### Ein gesondert erhältlicher MGS-X1 und ein MD-Wechsler sind angeschlossen, „MS“ bzw. „MD“ wird jedoch nicht als Tonquelle angezeigt.

Dieses Gerät erkennt den MGS-X1 als ein MD-Gerät.  
→ Drücken Sie **(SOURCE)** so oft, bis „MS“ oder „MD“ angezeigt wird, und drücken Sie dann mehrmals **(MODE)**.

## Radioempfang

### Sender lassen sich nicht empfangen.

#### Der Ton ist stark gestört.

- Schließen Sie eine Motorantennen-Steuerleitung (blau) oder eine Stromversorgungsleitung für Zubehörgeräte (rot) an die Stromversorgungsleitung für den Antennenverstärker des Fahrzeugs an (nur, wenn das Fahrzeug mit einer in der Heck-/Seitenfensterscheibe integrierten FM (UKW)/MW/LW-Antenne ausgestattet ist).
- Prüfen Sie die Verbindung der Autoantenne.
- Die Autoantenne wird nicht ausgefahren.  
→ Prüfen Sie die Verbindung der Motorantennen-Steuerleitung.
- Überprüfen Sie die Frequenz.
- Wenn der DSO-Modus aktiviert ist, ist der Ton manchmal gestört.  
→ Setzen Sie DSO auf „off“ (Seite 7).

### Gespeicherte Sender lassen sich nicht einstellen.

- Speichern Sie den/die Sender unter der korrekten Frequenz ab.
- Das Sendesignal ist zu schwach.

### Der automatische Sendersuchlauf funktioniert nicht.

- Der lokale Sendersuchmodus ist auf „on“ eingestellt.  
→ Stellen Sie „Local off“ ein (Seite 13).
- Das Sendesignal ist zu schwach.  
→ Stellen Sie die Sender manuell ein.

### Während des UKW-Empfangs blinkt die Anzeige „ST“.

- Stellen Sie die Frequenz genau ein.
- Das Sendesignal ist zu schwach.  
→ Stellen Sie „Mono on“ ein (Seite 13).

### Eine UKW-Stereosendung ist nur monaural zu hören.

Das Gerät ist in den monauralen Empfangsmodus geschaltet.  
→ Stellen Sie „Mono off“ ein (Seite 13).

## RDS

### Der Sendersuchlauf (SEEK) startet nach ein paar Sekunden Radioempfang.

Der Sender ist kein Verkehrsfunksender (TP) oder die Sendesignale sind zu schwach.  
→ Deaktivieren Sie TA (Seite 10).

### Es sind keine Verkehrsdurchsagen zu hören.

- Aktivieren Sie TA (Seite 10).
- Der Sender sendet keine Verkehrsdurchsagen, obwohl es sich um einen Verkehrsfunksender (TP-Sender) handelt.  
→ Stellen Sie einen anderen Sender ein.

### Bei der PTY-Funktion wird „-----“ angezeigt.

- Der aktuelle Sender ist kein RDS-Sender.
- Es wurden keine RDS-Daten empfangen.
- Der Sender gibt den Programmtyp nicht an.

## Fehleranzeigen/Meldungen

### Blank\*<sup>1</sup>

Die MD enthält keine Titel.\*<sup>2</sup>

→ Legen Sie eine MD ein, auf der Titel aufgezeichnet sind.

### Error\*<sup>1</sup>

- Die CD/MD ist verschmutzt oder falsch herum eingelegt.\*<sup>2</sup>  
→ Reinigen Sie die CD/MD bzw. legen Sie sie korrekt ein.
- Die CD/MD kann aufgrund einer Störung nicht wiedergegeben werden.  
→ Legen Sie eine andere CD/MD ein.

### Failure

Die Lautsprecher-/Verstärkeranschlüsse sind nicht korrekt.

→ Schlagen Sie in der Installationsanleitung nach, wie die Anschlüsse korrekt vorgenommen werden müssen.

### Load

Der Wechsler lädt die CD/MD.

→ Warten Sie, bis der Ladevorgang abgeschlossen ist.

### Local Seek +/-

Beim automatischen Sendersuchlauf ist der lokale Suchmodus aktiviert.

### NO AF

Für den aktuellen Sender gibt es keine Alternativfrequenz.

→ Drehen Sie ◀ oder ▶, während der Sendername blinkt. Das Gerät beginnt dann mit der Suche nach einer Frequenz mit denselben PI-Daten (Programme Identification-Daten) und „PI Seek“ wird angezeigt.

### NO Data

Alle individuellen Namen wurden gelöscht bzw. es sind keine Namen gespeichert.

### NO Disc

Im CD/MD-Wechsler befindet sich keine CD/MD.  
→ Legen Sie CDs/MDs in den Wechsler ein.

### NO Disc Name

Für den Titel gibt es keinen CD/MD-Namen.

### NO Group Name

Für den Titel gibt es keinen Gruppennamen.

### NO ID3 Tag

Die MP3-Datei enthält keine ID3-Tag-Informationen.

### NO Info

Die ATRAC3-/ATRAC3plus-Datei enthält keine Textinformationen.

### NO Magazine

Das CD-Magazin ist nicht in den CD-Wechsler eingesetzt.

→ Setzen Sie das Magazin in den Wechsler ein.

### NO Music

Die CD enthält keine Musikdateien.

→ Legen Sie eine Musik-CD in dieses Gerät oder den MP3-kompatiblen Wechsler ein.

---

**NO TP**

Das Gerät sucht weiter nach verfügbaren Verkehrsfunksendern.

---

**NO Track Name**

Für den Titel gibt es keinen Titelnamen.

---

**Not Read**

Die CD/MD-Informationen wurden vom Gerät nicht eingelesen.

→ Legen Sie die CD/MD ein und wählen Sie sie aus der Liste aus.

---

**Not Ready**

Der Deckel des MD-Wechslers ist offen oder die MDs wurden nicht korrekt eingelegt.

→ Schließen Sie den Deckel bzw. legen Sie die MDs korrekt ein.

---

**Offset**

Es liegt möglicherweise eine interne Fehlfunktion vor.

→ Überprüfen Sie die Kabelverbindungen. Wenn die Fehleranzeige weiterhin im Display angezeigt wird, wenden Sie sich an einen Sony-Händler.

---

**Read**

Das Gerät liest gerade alle Titel- und Gruppeninformationen von der CD/MD ein.

→ Bitte warten Sie, bis das Einlesen abgeschlossen ist. Die Wiedergabe beginnt danach automatisch. Je nach CD/MD-Struktur kann das Einlesen länger als eine Minute dauern.

---

**Push Reset**

Das CD-Gerät bzw. der CD/MD-Wechsler kann wegen einer Störung nicht bedient werden.

→ Drücken Sie die Taste RESET (Seite 4).

---

„■■■■■■■■■■“ **oder** „■■■■■■■■■■“

Sie sind beim Vorwärts- oder Rückwärtssuchen am Anfang bzw. Ende der CD angelangt und können nicht weitersuchen.

---

„□“

Das Zeichen kann mit diesem Gerät nicht angezeigt werden.

---

\*1 Wenn während der Wiedergabe einer CD oder MD ein Fehler auftritt, wird die Nummer der CD bzw. MD nicht im Display angezeigt.

\*2 Die Nummer der CD/MD, die den Fehler verursacht, erscheint im Display.

Wenn sich das Problem mit diesen Abhilfemaßnahmen nicht beheben lässt, wenden Sie sich an einen Sony-Händler.







Wenn Sie das Gerät aufgrund einer Störung bei der CD-Wiedergabe zur Reparatur bringen, bringen Sie bitte auch die CD mit, die eingelegt war, als das Problem zum ersten Mal auftrat.

## Félicitations !

Nous vous remercions d'avoir fait l'acquisition de ce lecteur de disques compacts Sony. Vous pouvez profiter de cet appareil grâce aux fonctions ci-dessous.

### • Lecture de CD

Possibilité de lecture de CD-DA (contenant également des informations CD TEXT\*), de CD-R/CD-RW (fichiers MP3 contenant également des multisections (page 17)) et des CD ATRAC (format ATRAC3 et ATRAC3plus (page 18)).

Type de disque	Symbole indiqué sur le disque	
CD-DA		
MP3 CD ATRAC		
		

### • Réception radio

- Vous pouvez mémoriser jusqu'à 6 stations pour chaque bande de fréquences (FM1, FM2, FM3, MW (PO) et LW (GO)).
- **BTM** (mémorisation des meilleurs accords) : l'appareil sélectionne les stations émettant des signaux et les mémorise.
- Vous pouvez attribuer un nom à chaque station de radio, le sauvegarder en mémoire et afficher les noms des radios dans la liste.

### • Réglage du son

- **EQ7** : vous pouvez sélectionner une courbe d'égaliseur pour 7 types de musique.
- **DSO** (répartiteur dynamique du son émis) : crée un champ sonore mieux réparti grâce à une synthèse de haut-parleurs virtuels, afin d'améliorer le son des haut-parleurs même si ceux-ci sont installés dans la partie inférieure des portières.
- **BBE MP** : améliore les sons compressés numériquement comme les fichiers MP3. Pour plus de détails, reportez-vous à l'explication suivante.

### • Réglage de l'image

- Vous pouvez régler différents motifs d'affichage sur l'appareil.
- **Space Producer** : crée des motifs animés à l'écran, en synchronisation avec la musique.

### • Fonctionnement de l'appareil en option

En plus de la lecture, cet appareil vous permet aussi de commander des changeurs CD ou MD en option ainsi que des appareils portatifs Sony en option.

\* Un disque CD TEXT est un CD-DA contenant des informations, telles que le nom du disque, le nom de l'artiste et le nom des pages.

### Avertissement au cas où le contact de votre voiture ne dispose pas d'une position ACC

Après avoir coupé le moteur, n'oubliez pas de maintenir la touche **OFF** de l'appareil enfoncée jusqu'à ce que l'affichage disparaisse.

Sinon, l'affichage n'est pas désactivé et la batterie se décharge.

CLASS 1  
LASER PRODUCT

Cette étiquette est située sur la partie inférieure du châssis.

**BBE<sup>®</sup> MP**  
**DIGITAL**

Le procédé BBE MP améliore le son compressé numériquement, comme le

MP3, en restaurant et en optimisant les harmoniques les plus élevées perdues au cours de la compression. Le processus BBE MP est fondé sur la génération d'harmoniques d'ordre paire à partir du matériel source en leur restituant leur richesse, leurs détails et leurs nuances.

SonicStage et son logo sont des marques commerciales de Sony Corporation. ATRAC, ATRAC3, ATRAC3plus et leurs logos sont des marques commerciales de Sony Corporation.

## Préparation

---

Réinitialisation de l'appareil . . . . .	4
Réglage de l'horloge . . . . .	4
Mode DEMO . . . . .	4
Retrait de la façade . . . . .	4
Installation de la façade . . . . .	5
Insertion du disque dans l'appareil . . . . .	5
Ejection du disque . . . . .	5
Réglage de l'angle de la façade . . . . .	5

## Emplacement des commandes et opérations de base

---

Appareil principal . . . . .	6
Mini-télécommande RM-X142 . . . . .	6

## CD

---

Rubriques d'affichage . . . . .	8
Lecture répétée et aléatoire . . . . .	8

## Radio

---

Réception et mémorisation des stations . . . . .	9
Mémorisation automatique — BTM . . . . .	9
Mémorisation manuelle . . . . .	9
Réception des stations mémorisées . . . . .	9
Recherche automatique des fréquences . . . . .	9
Réception d'une station via une liste	
— LIST . . . . .	9
Fonction RDS . . . . .	10
Aperçu . . . . .	10
Réglages AF et TA/TP . . . . .	10
Sélection de PTY . . . . .	11
Réglage de CT . . . . .	11

## Autres fonctions

---

Modification des caractéristiques du son . . . . .	12
Réglage des caractéristiques du son . . . . .	12
Réglage de la courbe de l'égaliseur	
— EQ7 Tune . . . . .	12
Réglages des paramètres de menu	
— MENU . . . . .	12
Utilisation d'un appareil en option . . . . .	14
Changeur CD/MD . . . . .	14
Satellite de commande RM-X4S . . . . .	15
Appareil audio auxiliaire . . . . .	16

## Informations complémentaires

---

Précautions . . . . .	17
Remarques sur les disques . . . . .	17
A propos des fichiers MP3 . . . . .	17
A propos de CD ATRAC . . . . .	18
Entretien . . . . .	18
Démontage de l'appareil . . . . .	19
Spécifications . . . . .	19
Dépannage . . . . .	20
Affichage des erreurs et messages . . . . .	22

## Préparation

### Réinitialisation de l'appareil

Avant la première mise en service de l'appareil, après avoir remplacé la batterie du véhicule ou modifié les raccordements, vous devez réinitialiser l'appareil.

Retirez la façade et appuyez sur la touche RESET avec un objet pointu, comme un stylo à bille.

Touche RESET

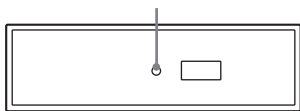

#### Remarque

Une pression sur la touche RESET remet l'heure à zéro et efface certaines informations mémorisées.

### Réglage de l'horloge

L'horloge numérique fonctionne suivant un cycle de 24 heures.

- 1 Appuyez sur **(MENU)**.
- 2 Tournez la molette de sélection SEEK jusqu'à ce que « Setup » apparaisse, puis appuyez sur **(ENTER)**.
- 3 Tournez la molette de sélection SEEK jusqu'à ce que « Clock adjust » apparaisse, puis appuyez sur **(ENTER)**.  
La fenêtre de réglage de l'horloge s'affiche.
- 4 Tournez la molette de sélection SEEK pour régler les heures et les minutes. Appuyez sur **(ENTER)** pour déplacer l'indication numérique.
- 5 Une fois les minutes réglées, appuyez sur **(ENTER)**.  
L'horloge démarre.

Réglez « Clock on » (page 13) pour afficher l'heure pendant la lecture ou la réception.

#### Avec la mini-télécommande

Étapes 2 à 4 : appuyez sur **↑** ou **↓** au lieu de tourner la molette de sélection SEEK. À l'étape 4 : appuyez sur **←** ou **→** à la place de **(ENTER)**.

#### Conseil

Vous pouvez régler l'horloge automatiquement au moyen de la fonction RDS (page 11).

## Mode DEMO

Lorsque l'appareil est mis hors tension, l'horloge s'affiche en premier, puis le mode de démonstration (DEMO) active l'écran de démonstration.

Pour annuler le mode DEMO, réglez « Demo off » dans le menu (page 13) pendant que l'appareil est hors tension.

### Retrait de la façade

Vous pouvez retirer la façade de cet appareil pour le protéger du vol.

#### Alarme d'avertissement

Si vous mettez la clé de contact en position OFF sans ôter la façade, l'alarme d'avertissement retentit pendant quelques secondes. L'alarme est émise uniquement lorsque l'amplificateur intégré est utilisé.

#### 1 Appuyez sur **(OFF)**.

L'appareil est hors tension.

#### 2 Appuyez sur **↑**.

Le côté gauche de la façade se détache.

#### 3 Faites glisser la façade vers la gauche, puis tirez doucement la façade vers vous.

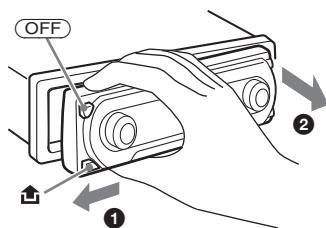

#### Remarques

- N'exercez pas de pression excessive sur la façade ni sur la fenêtre d'affichage et ne la laissez pas tomber.
- N'exposez pas la façade à des températures élevées ou à l'humidité. Évitez de la laisser dans un véhicule en stationnement, sur le tableau de bord ou la plage arrière.

#### Conseil

Lorsque vous transportez la façade, glissez-la dans l'étui fourni à cet effet.

## Installation de la façade

Placez l'orifice (A) de la façade sur la tige (B) de l'appareil, puis poussez légèrement sur le côté gauche pour l'enclencher.

Appuyez sur (SOURCE) de l'appareil (ou insérez un disque) pour faire fonctionner l'appareil.

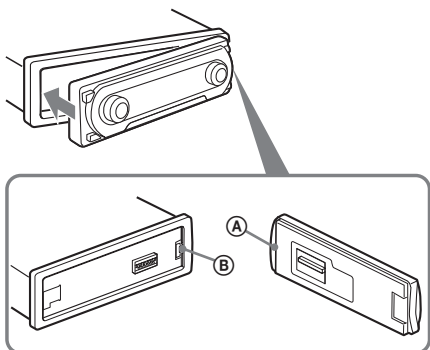

### Remarque

Ne posez rien sur la face interne de la façade.

## Insertion du disque dans l'appareil

### 1 Appuyez sur ▲.

La façade bascule automatiquement vers le bas.

### 2 Insérez le disque (côté imprimé vers le haut).

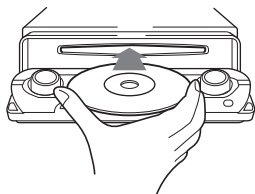

La façade bascule vers le haut et la lecture démarre automatiquement.

## Ejection du disque

### 1 Appuyez sur ▲.

La façade bascule automatiquement vers le bas et le disque est éjecté.

### 2 Appuyez sur ▲ pour fermer la façade.

### Remarque

La façade rebascule automatiquement vers le haut après 15 secondes lorsqu'elle est ouverte.

## Réglage de l'angle de la façade

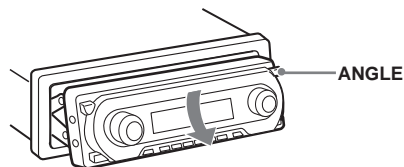

### 1 Appuyez sur la touche (ANGLE) et maintenez-la enfoncée, et ce de manière répétée, jusqu'à ce que la façade soit inclinée comme vous le souhaitez.

La façade peut prendre 3 positions.

Pour replacer la façade à sa position par défaut, appuyez sur la touche (ANGLE) et maintenez-la enfoncée, et ce de manière répétée, jusqu'à ce que la façade reprenne sa position par défaut.

### Conseils

- Lorsque vous ouvrez la façade (pour insérer un disque), elle revient automatiquement à la position que vous avez choisie.
- L'angle de la façade défini est mémorisé dans l'appareil. Lorsque vous coupez le contact, l'angle revient à sa position par défaut et lorsque vous mettez le contact ultérieurement, la façade est réglée à l'angle défini.

# Emplacement des commandes et opérations de base

## Appareil principal

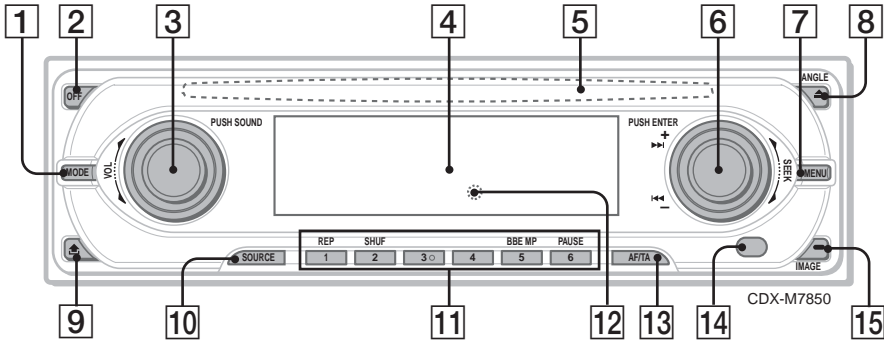

## Mini-télécommande RM-X142

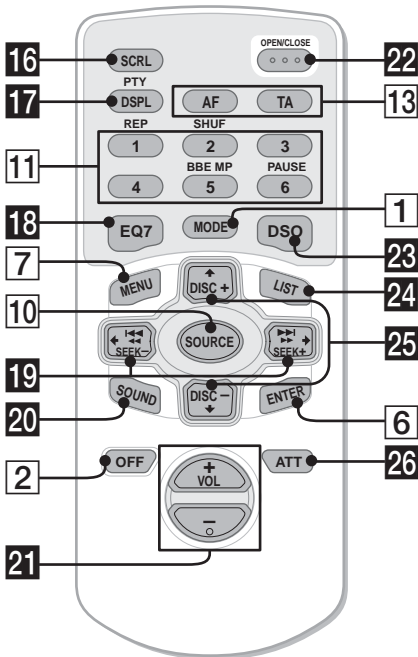

Pour plus de détails, reportez-vous aux numéros de pages indiqués entre parenthèses. Les touches correspondantes sur la mini-télécommande commandent les mêmes fonctions que celles de l'appareil.

- 1** **Touche MODE** 9, 14  
Permet de sélectionner la bande radio (FM/ MW (PO)/LW (GO)) ou l'appareil\*1.
- 2** **Touche OFF**  
Permet de mettre l'appareil hors tension/ d'arrêter la source.
- 3** **Molette de sélection VOL (volume)/ touche SOUND** 12  
Permet de régler le volume (tournez) ; sélection des paramètres du son (appuyez).
- 4** **Fenêtre d'affichage**
- 5** **Fente d'insertion des disques** 5  
Permet d'insérer le disque.
- 6** **Molette de sélection SEEK/touche ENTER**  
Permet de sélectionner des paramètres (tournez) ; de valider un réglage (appuyez).  
Radio :  
Pour rechercher des stations : appuyez plusieurs fois sur **(ENTER)** pour sélectionner « SEEK », « MANUAL » ou « PRESET », puis tournez la molette de sélection SEEK jusqu'à ce que vous trouviez la station souhaitée.  
CD :  
Pour sauter des pages ou des groupes : appuyez plusieurs fois sur **(ENTER)** pour sélectionner **◀◀/▶▶** ou « GROUP », puis tournez la molette de sélection SEEK jusqu'à ce que vous arriviez sur la page ou le groupe souhaité.



- 7 Touche MENU**  
Permet de rentrer dans le menu.
- 8 Touche ▲ (éjection)/ANGLE 5**  
Permet d'éjecter le disque/de faire basculer vers le bas la façade (appuyez). Permet aussi d'incliner la façade dans l'une des 3 positions (appuyez et maintenez la touche enfoncée).

**9 Touche ⏏ (déverrouillage de la façade) 4**

**10 Touche SOURCE**  
Permet de mettre l'appareil sous tension et de changer de source (Radio/CD/MD\*2/AUX\*3).

**11 Touches numériques**

Radio :  
Permet de recevoir les stations enregistrées (appuyez) ; de mémoriser des stations (appuyez et maintenez la touche enfoncée).  
CD/MD\*2 :

- ① : REP 8
- ② : SHUF 8
- ⑤ : BBE MP\*4 2

Pour activer la fonction BBE MP, réglez-la sur « BBE MP-on ». Pour la désactiver, réglez-la sur « BBE MP-off ».

- ⑥ : PAUSE\*4

Pour interrompre la lecture. Appuyez de nouveau sur cette touche pour annuler.

**12 Touche RESET 4**

**13 Touche AF (fréquences alternatives)/TA (messages de radioguidage) 10, 11**  
Permet de régler AF et TA/TP en RDS.

**14 Récepteur**

Permet de recevoir des signaux de la mini-télécommande ou du satellite de commande sans fil.

**15 Touche IMAGE 2**

Permet de sélectionner le motif d'affichage. Mode Space Producer → mode film 1 à 2 → mode analyseur de spectre 1 à 5 → mode papier peint 1 à 3 → mode normal de lecture/réception.

Les touches suivantes de la mini-télécommande ont également des touches/fonctions différentes de celles de l'appareil.

**16 Touche SCRL (défilement) 8**

Pour faire défiler les rubriques d'affichage.

**17 Touche DSPL (affichage)/PTY (type d'émission) 8, 11, 15**

Permet de modifier les rubriques d'affichage ; de sélectionner PTY en RDS.

**18 Touche EQ7 (égaliseur)**

Permet de sélectionner un type d'égaliseur (Xplod, Vocal, Club, Jazz, New Age, Rock, Custom ou off).

**19 Touches ◀/▶ (SEEK -/+)**

Radio :  
Syntonisation automatique de stations (appuyez) ; recherche manuelle d'une station (appuyez et maintenez la touche enfoncée).  
CD :

Saut de plages (appuyez) ; saut de plages en continu (appuyez, puis appuyez dans un délai d'environ 1 seconde et maintenez la touche enfoncée) ; avance/retour rapide dans une plage (appuyez et maintenez la touche enfoncée).

**20 Touche SOUND 12**

Permet de sélectionner des paramètres du son.

**21 Touche VOL (volume) +/-**

Permet de régler le niveau du volume.

**22 Touche OPEN/CLOSE**

Permet d'ouvrir ou de fermer la façade.

**23 Touche DSO 2**

Permet de sélectionner le mode DSO (1, 2, 3 ou off). Plus la valeur est élevée, plus l'effet est prononcé.

**24 Touche LIST 10, 15**

Permet d'afficher les titres automatiquement.

**25 Touches ↑/↓ (DISC +/-)**

Permettent de sélectionner des stations présélectionnées ou de sauter des groupes (appuyez) ; de sauter plusieurs groupes de suite (appuyez et maintenez la touche enfoncée).

**26 Touche ATT (atténuation du son)**

Permet d'atténuer le son. Appuyez de nouveau sur cette touche pour annuler.

\*1 Lorsqu'un changeur CD/MD est raccordé.

\*2 Lorsqu'un changeur MD est raccordé.

\*3 Lorsqu'un appareil portatif Sony en option est raccordé.

\*4 Lors de la lecture sur cet appareil.

**Remarque**

Si vous mettez l'appareil hors tension et que l'affichage est désactivé, il ne peut plus être utilisé avec la mini-télécommande sauf si la touche (SOURCE) de l'appareil est enfoncée ou si un disque est inséré dans le lecteur pour l'activer.

**Conseil**

Pour obtenir des informations détaillées sur la façon de remplacer la pile, reportez-vous à la section « Remplacement de la pile au lithium de la mini-télécommande » à la page 18.

Pour obtenir des informations détaillées sur le raccordement à un changeur CD/MD, reportez-vous à la page 14.

## Rubriques d'affichage

Par exemple : lorsque vous appuyez plusieurs fois sur (IMAGE) (page 7) pour sélectionner le mode de lecture normal.

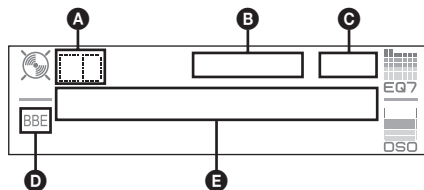

- A** Source
- B** Indication MP3/ATRAC3 plus
- C** Horloge\*<sup>1</sup>
- D** Indication BBE
- E** Numéro de groupe/Numéro de plage/Temps de lecture écoulé, Nom du disque/artiste, Nom du groupe, Nom de la plage, Informations textuelles\*<sup>2</sup>

\*<sup>1</sup> Lorsque le mode horloge est réglé sur « on » (page 13).

\*<sup>2</sup> Lorsque vous lisez un MP3, l'étiquette ID3 s'affiche et lorsque vous lisez un CD ATRAC, des informations textuelles écrites par SonicStage, etc. sont affichées.

Pour changer les rubriques d'affichage **E**, appuyez sur (DSPL) ; pour faire défiler les rubriques d'affichage **E**, appuyez sur (SCRL) sur la mini-télécommande ou réglez « A.Scroll on » (page 13).

### Conseil

Les rubriques affichées diffèrent selon le type de disque, le format d'enregistrement et les réglages. Pour plus de détails sur le format MP3, voir la page 17 et voir la page 18 concernant le format CD ATRAC.

## Lecture répétée et aléatoire

**1** En cours de lecture, appuyez plusieurs fois sur (1) (REP) ou sur (2) (SHUF) jusqu'à ce que le réglage souhaité apparaisse.

Sélectionnez	Pour lire
REP-Track	une page en boucle.
REP-Group*	un groupe en boucle.
SHUF-Group*	un groupe dans un ordre aléatoire.
SHUF-Disc	un disque dans un ordre aléatoire.

\* Lors de la lecture d'un fichier MP3/CD ATRAC.

Pour revenir en mode de lecture normal, sélectionnez « REP-off » ou « SHUF-off ».

## Radio

### Réception et mémorisation des stations

#### Attention

Pour syntoniser des stations pendant que vous conduisez, utilisez la fonction de mémorisation des meilleurs accords (BTM) afin d'éviter les accidents.

#### Mémorisation automatique — BTM

- 1 Appuyez plusieurs fois sur **(SOURCE)** jusqu'à ce que l'indication « TUNER » apparaisse.

Appuyez plusieurs fois sur **(MODE)** pour changer de bande. Vous pouvez sélectionner FM1, FM2, FM3, MW (PO) ou LW (GO).

- 2 Appuyez sur **(MENU)**.
- 3 Tournez la molette de sélection SEEK jusqu'à ce que « Edit » apparaisse, puis appuyez sur **(ENTER)**.
- 4 Tournez la molette de sélection SEEK jusqu'à ce que « BTM » apparaisse, puis appuyez sur **(ENTER)**.

L'appareil enregistre les stations sur les touches numériques dans l'ordre des fréquences.

Un bip retentit lorsque le réglage est mémorisé.

#### Avec la mini-télécommande

Étapes 3 et 4 : appuyez sur **↑** ou **↓** au lieu de tourner la molette de sélection SEEK.

#### Mémorisation manuelle

- 1 Lorsque vous recevez la station que vous souhaitez mémoriser, appuyez sur une touche numérique (**1** à **6**) et maintenez-la enfoncée jusqu'à ce que « Memory » apparaisse.

Le numéro de la touche apparaît dans la fenêtre d'affichage.

#### Remarque

Si vous essayez de mémoriser une autre station sur la même touche numérique, la station mémorisée précédemment est effacée.

#### Conseil

Lorsqu'une station RDS est mémorisée, le réglage AF/TA est également mémorisé (page 10).

### Réception des stations mémorisées

- 1 Sélectionnez la bande, puis appuyez sur une touche numérique (**1** à **6**).

#### Conseil

Vous pouvez aussi recevoir les stations mémorisées en appuyant sur **(ENTER)** plusieurs fois jusqu'à ce que « PRESET » apparaisse, puis en tournant la molette de sélection SEEK jusqu'à ce que le numéro présélectionné souhaité s'affiche.

### Recherche automatique des fréquences

- 1 Sélectionnez la bande, puis appuyez sur **(ENTER)** plusieurs fois jusqu'à ce que « SEEK » apparaisse, puis tournez la molette de sélection SEEK pour rechercher la station.

Le balayage s'interrompt lorsque l'appareil capte une station. Répétez cette procédure jusqu'à ce que vous captiez la station souhaitée.

#### Conseil

Si vous connaissez la fréquence de la station que vous souhaitez écouter, appuyez sur **(ENTER)** plusieurs fois jusqu'à ce que « MANUAL » apparaisse, puis tournez la molette de sélection SEEK jusqu'à ce que la fréquence voulue s'affiche.

### Réception d'une station via une liste — LIST

Vous pouvez établir une liste des fréquences. Pour savoir comment attribuer un nom à une station, reportez-vous à la page 14.

- 1 Sélectionnez la bande, puis appuyez sur **(MENU)**.
- 2 Tournez la molette de sélection SEEK jusqu'à ce que « List » apparaisse, puis appuyez sur **(ENTER)**.  
La fréquence s'affiche.

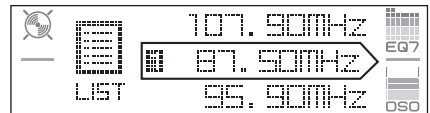

- 3 Tournez la molette de sélection SEEK jusqu'à ce que la station souhaitée apparaisse.
- 4 Appuyez sur **(ENTER)** pour recevoir la station.

L'affichage revient au mode de réception normal.

### Avec la mini-télécommande

Sélectionnez la bande, puis appuyez sur (LIST). Appuyez plusieurs fois sur ↑ ou ↓ jusqu'à ce que la station souhaitée s'affiche, puis appuyez sur (ENTER).

## Fonction RDS

### Aperçu

Les stations FM disposant du système RDS (Radio Data System) transmettent des informations numériques inaudibles en même temps que le signal normal de leurs émissions radio.

### Rubriques d'affichage

Par exemple : lorsque vous appuyez plusieurs fois sur (IMAGE) (page 7) pour sélectionner le mode de lecture normal.

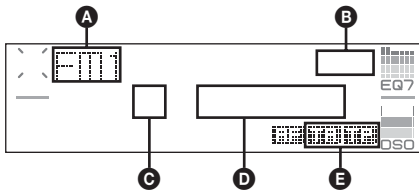

- A** Bande radio, fonctionnement
- B** Horloge\*1
- C** Numéro de présélection
- D** Fréquence\*2 (Nom de la station), données RDS
- E** TA/TP\*3

\*1 Lorsque le mode Horloge est réglé sur « on » (page 13).

\*2 Lorsque vous captez la station RDS, « \* » est affiché à gauche de l'indication de la fréquence.

\*3 L'indication « TA » clignote pendant les messages de radioguidage. L'indication « TP » s'allume lorsqu'une de ces stations est captée.

Pour changer les rubriques d'affichage **D**, appuyez sur (DSPL) sur la mini-télécommande.

### Services RDS

Cet appareil propose automatiquement les services RDS, comme suit :

#### AF (Fréquences alternatives)

Permet de sélectionner et de régler de nouveau la station ayant le signal le plus fort sur un réseau. Cette fonction vous permet d'écouter la même émission en continu pendant un voyage de longue distance sans avoir à régler de nouveau cette station manuellement.

#### TA (Messages de radioguidage)/

#### TP (Programmes de radioguidage)

Propose les messages/programmes de radioguidage disponibles à cet instant. Tout message/programme reçu interrompt la source sélectionnée en cours de diffusion.

#### PTY (Types d'émission)

Permet d'afficher le type de l'émission en cours et de rechercher votre type d'émission sélectionné.

#### CT (Heure)

Les données CT (heure) accompagnant la transmission RDS assurent un réglage de l'horloge.

#### Remarques

- Selon le pays ou la région où vous vous trouvez, il est possible que les services RDS ne soient pas tous disponibles.
- La fonction RDS ne fonctionne pas correctement si le signal de retransmission est faible ou si la station syntonisée ne transmet pas de données RDS.

## Réglages AF et TA/TP

### 1 Appuyez plusieurs fois sur (AF/TA) jusqu'à ce que le réglage souhaité apparaisse.

#### Sélectionnez Pour

**AF on** activer AF et désactiver TA.

**TA on** activer TA et désactiver AF.

**AF TA on** activer AF et TA.

**AF TA off** désactiver AF et TA.

#### Avec la mini-télécommande

Appuyez sur (AF) et/ou (TA) à la place de la touche (AF/TA).

### Mémorisation des stations RDS avec les réglages AF et TA

Vous pouvez préréglager les stations RDS avec les réglages AF et TA. Si vous utilisez la fonction BTM, seules les stations RDS sont mémorisées avec les mêmes réglages AF/TA.

Si vous effectuez un préréglage manuel, vous pouvez préréglager à la fois des stations RDS et non-RDS, avec leurs réglages AF/TA respectifs.

#### 1 Réglez AF/TA, puis mémorisez la station à l'aide de la fonction BTM ou manuellement.

### Préréglage du volume sonore des messages de radioguidage

Vous pouvez préréglager le niveau de volume des messages de radioguidage de façon à ne manquer aucune information.

- 1 Tournez la molette de réglage du volume pour régler le niveau de volume.
- 2 Appuyez sur la touche (AF/TA) et maintenez-la enfoncée jusqu'à ce que « TA VOL » apparaisse.

#### Avec la mini-télécommande

Appuyez sur (TA) et maintenez-la enfoncée à la place de la touche (AF/TA).

### Réception de messages d'urgence

Lorsque la fonction AF ou TA est activée, les messages d'urgence interrompent automatiquement la source sélectionnée en cours de diffusion.

### Écoute continue d'une émission régionale — Régional

Lorsque la fonction AF est activée : ce réglage par défaut restreint la réception à une région spécifique, afin qu'une station régionale ayant une fréquence plus puissante ne soit pas captée.

Si vous quittez la zone de réception de cette émission régionale, réglez « Régional off » dans le menu (page 13).

#### Remarque

Cette fonction est inopérante au Royaume-Uni et dans certaines autres régions.

### Fonction de liaison locale (Royaume-Uni uniquement)

Cette fonction vous permet de sélectionner d'autres stations locales de la région, même si elles ne sont pas associées à vos touches numériques.

- 1 En réception FM, appuyez sur une touche numérique ((1) à (6)) sur laquelle une station locale est mémorisée.
- 2 Dans les 5 secondes qui suivent, appuyez de nouveau sur la touche numérique de la station locale.  
Répétez cette procédure jusqu'à ce que vous captiez la station locale souhaitée.

- 2 Appuyez plusieurs fois sur ↑ ou ↓ jusqu'à ce que le type d'émission souhaité s'affiche.

- 3 Appuyez sur (ENTER).

L'appareil commence à rechercher une station diffusant le type d'émission sélectionné.

### Types d'émissions

**News** (nouvelles), **Affairs** (dossiers d'actualité), **Info** (informations), **Sport** (sport), **Educate** (programmes éducatifs), **Drama** (théâtre), **Culture** (culture), **Science** (science), **Varied** (divers), **Pop M** (musique populaire), **Rock M** (rock), **Easy M** (musique légère), **Light M** (musique classique légère), **Classics** (musique classique), **Other M** (autres styles de musique), **Weather** (météo), **Finance** (finance), **Children** (émissions pour les enfants), **Social A** (affaires sociales), **Religion** (religion), **Phone In** (émissions en ligne ouverte), **Travel** (voyage), **Leisure** (loisirs), **Jazz** (musique jazz), **Country** (musique country), **Nation M** (musique nationale), **Oldies** (musique d'autrefois), **Folk M** (musique folk), **Document** (documentaires)

#### Remarque

Cette fonction est inopérante dans certains pays où les données PTY ne sont pas disponibles.

### Réglage de CT

- 1 Réglez « CT on » dans le menu (page 13).

#### Remarques

- Il est possible que la fonction CT ne fonctionne pas, même si une station RDS est captée.
- Il peut y avoir une différence entre l'heure réglée par la fonction CT et l'heure réelle.

### Sélection de PTY

(Avec la mini-télécommande)

- 1 Appuyez sur (PTY) en cours de réception FM.



Le nom du type d'émission diffusé apparaît si la station transmet des données PTY.



L'indication numérique se déplace vers la droite (sélection du paramètre).

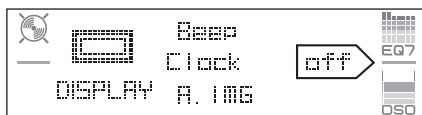

#### 4 Tournez la molette de sélection SEEK pour sélectionner le paramètre, puis appuyez sur (ENTER).

Le réglage est terminé.

#### 5 Appuyez sur (MENU).

L'affichage revient au mode de lecture/réception normal.

#### Remarque

Les rubriques affichées diffèrent selon la source et le réglage.

#### Avec la mini-télécommande

Étapes 2 et 3 : appuyez sur ↑ ou ↓ au lieu de tourner la molette de sélection SEEK. À l'étape 4, appuyez sur ← ou → au lieu de tourner la molette de sélection SEEK.

Les paramètres suivants peuvent être réglés (reportez-vous à la page indiquée pour plus de détails) :

« ● » indique les réglages par défaut.

### Setup (Réglage)

#### Clock Adjust (réglage de l'horloge) (page 4)

##### CT (heure)

Pour régler « on » ou « off » (●) (page 10, 11).

##### Beep

Pour régler « on » (●) ou « off ».

##### AUX-A\*1 (AUX Audio)

Pour régler l'affichage de la source AUX sur « on » (●) ou « off » (page 16).

### Display (Fenêtre d'affichage)

#### Clock (informations relatives à l'heure)

Pour afficher l'horloge et les rubriques d'affichage ou les images simultanément.

– « on » : pour les afficher simultanément.

– « off » (●) : pour ne pas les afficher simultanément.

#### A.IMG (image automatique)

Le mode d'image automatique permet de passer automatiquement d'un motif d'affichage à l'autre (par intervalles de 10 secondes).

– « off » (●) : pour ne pas changer l'image automatiquement.

– « SA » : pour passer en continu d'un motif d'affichage à l'autre dans le mode analyseur de spectre.

– « Movie » : pour passer en continu d'un motif d'affichage à l'autre dans le mode film.

– « All » : pour faire défiler plusieurs fois les images d'affichage de tous les modes d'affichage.

### Info (informations relatives à l'affichage)

Pour afficher les rubriques (en fonction de la source, etc.) au milieu de l'écran d'affichage alors qu'une image est affichée.

– « on » (●) : pour afficher les rubriques.

– « off » : pour ne pas afficher les rubriques.

### Dimmer (régulateur de luminosité)

Pour modifier la luminosité de l'affichage.

– « Auto » (●) : pour réduire automatiquement la luminosité de l'affichage lorsque vous allumez les phares.

– « on » : pour réduire la luminosité de l'affichage.

– « off » : pour désactiver le régulateur de luminosité.

### Demo\*1 (démonstration)

Pour régler « on » (●) ou « off » (page 4).

### A.Scroll (défilement automatique)

Pour faire défiler automatiquement les rubriques d'affichage longues lorsque le groupe, le disque ou la plage est modifié(e).

– « on » : pour faire défiler les rubriques.

– « off » (●) : pour ne pas faire défiler les rubriques.

### Receive Mode (Mode de réception)

#### Local (mode de recherche locale)

– « on » : pour régler uniquement les stations dont les signaux sont plus puissants.

– « off » (●) : pour syntoniser en réception normale.

#### Mono (mode mono)

Sélectionnez le mode de réception mono pour améliorer une mauvaise réception FM.

– « on » : pour écouter des émissions stéréo en mode mono.

– « off » (●) : pour écouter les émissions stéréo en stéréo.

#### Regional\*2

Pour régler « on » (●) ou « off » (page 11).

### Sound (Son)

#### EQ7 Tune (page 12)

#### HPF (filtre passe-haut)

Pour sélectionner la fréquence de coupure des haut-parleurs avant/arrière : « off » (●), « 78Hz » ou « 125Hz ».

#### LPF (filtre passe-bas)

Pour sélectionner la fréquence de coupure du caisson de graves : « off » (●), « 125Hz » ou « 78Hz ».

Suite à la page suivante →

## Louness (intensité sonore)

Pour améliorer les graves et les aigus à faible volume.

- « on » : pour amplifier les graves et les aigus.
- « off » (●) : pour ne pas amplifier les graves et les aigus.

## AUX Level

Permet de régler le volume de chaque appareil auxiliaire raccordé (page 16). Ce réglage permet de ne plus régler le volume entre les sources.

## Edit (Edition)

**Name Edit** (page 14)

**Name Delete** (page 15)

**BTM** (page 9)

\*1 Lorsque l'appareil est hors tension.

\*2 Lorsque FM est reçu.

# Utilisation d'un appareil en option

## Changeur CD/MD

### Sélection du changeur

- 1 Appuyez plusieurs fois sur **(SOURCE)** jusqu'à ce l'indication « CD » ou « MD » apparaisse.
- 2 Appuyez plusieurs fois sur **(MODE)** jusqu'à ce que le changeur souhaité s'affiche.

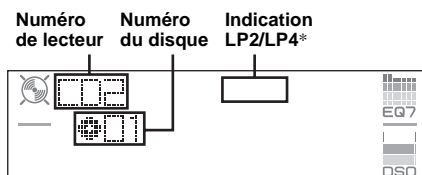

La lecture commence.

\* Lors de la lecture d'un disque MDLP.

### Saut de disques

- 1 En cours de lecture, appuyez sur **(ENTER)** jusqu'à ce que « DISC » s'affiche.
- 2 Tournez la molette de sélection SEEK jusqu'à ce que le disque souhaité apparaisse.

### Pour passer des groupes et des disques à l'aide de la mini-télécommande

- 1 En cours de lecture, appuyez sur **↑** ou **↓**.

## Pour sauter    Appuyez sur **↑** ou **↓**.

un groupe	puis relâchez (maintenez la touche enfoncée brièvement).
un groupe en continu	dans les 2 secondes après avoir relâché la touche pour la première fois.
des disques	de façon répétée.
des disques en continu	et appuyez de nouveau sur la touche dans les 2 secondes, puis maintenez-la enfoncée.

## Lecture répétée et aléatoire

- 1 En cours de lecture, appuyez plusieurs fois sur **(1)** (REP) ou sur **(2)** (SHUF) jusqu'à ce que le réglage souhaité apparaisse.

### Sélectionnez    Pour lire

<b>REP-Disc</b> *1	un disque en boucle.
<b>SHUF-Changeur</b> *1	des plages du changeur dans un ordre aléatoire.
<b>SHUF-All</b> *2	des plages de tous les appareils dans un ordre aléatoire.

\*1 Lorsqu'un ou plusieurs changeurs CD/MD sont raccordés.

\*2 Lorsqu'un ou plusieurs changeurs CD ou au moins deux changeurs MD sont raccordés.

Pour revenir en mode de lecture normal, sélectionnez « REP-off » ou « SHUF-off ».

### Conseil

La fonction « SHUF-All » ne passera pas de façon aléatoire des plages de lecteurs CD à des plages de changeurs MD.

## Identification d'un disque

Vous pouvez lire un disque inséré dans un changeur CD doté de la fonction CUSTOM FILE, vous pouvez identifier chaque disque avec un nom personnalisé (Mémo de disque) allant jusqu'à 8 caractères.

Lorsque vous identifiez un disque, le nom s'affiche dans la liste (page 15).

- 1 Lors de la lecture d'un disque que vous souhaitez identifier, appuyez sur **(MENU)**.
- 2 Tournez la molette de sélection SEEK jusqu'à ce que « Edit » apparaisse, puis appuyez sur **(ENTER)**.
- 3 Tournez la molette de sélection SEEK jusqu'à ce que « Name Edit » apparaisse, puis appuyez sur **(ENTER)**.

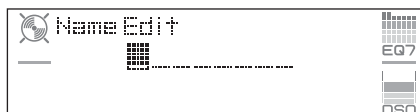



- 4 Tournez la molette de sélection SEEK jusqu'à ce que le caractère souhaité apparaisse.

Le caractère change comme suit :

A ↔ B ↔ C ... ↔ 0 ↔ 1 ↔ 2 ... ↔ +  
↔ - ↔ \* ... ↔ ... (espace) ↔ A

Pour déplacer l'indication numérique, appuyez sur **(ENTER)**.

Répétez cette opération jusqu'à ce que tout le nom soit saisi.

La boîte de dialogue de confirmation s'affiche une fois que le dernier caractère est entré et que vous avez appuyé sur **(ENTER)**.

- 5 Tournez la molette de sélection SEEK pour sélectionner « YES », puis appuyez sur **(ENTER)**.

Le réglage est terminé et la fenêtre d'affichage revient au mode de lecture normal.

Pour afficher le nom, appuyez sur **(DSPL)** sur la mini-télécommande pendant la lecture.

#### Conseils

- Pour corriger ou effacer un caractère, procédez par réécriture ou saisissez « ... ».
- Le mémo de disque est toujours prioritaire sur tous les titres préenregistrés éventuels.
- Vous pouvez identifier un disque sur l'appareil si un changeur disposant de la fonction CUSTOM FILE est raccordé.
- La fonction « REP-Track » et toutes les lectures aléatoires sont interrompues jusqu'à ce que l'identification soit terminée.

#### Avec la mini-télécommande

Étapes 2 à 4 : appuyez sur ↑ ou ↓ au lieu de tourner la molette de sélection SEEK. Étape 4 : appuyez sur ← ou → pour déplacer l'indication numérique.

Étape 5 : appuyez sur ← ou → au lieu de tourner la molette SEEK.

## Suppression du nom personnalisé

- 1 Sélectionnez l'appareil où se trouve mémorisé le nom personnalisé que vous souhaitez supprimer, puis appuyez sur **(MENU)**.
- 2 Tournez la molette de sélection SEEK jusqu'à ce que « Edit » apparaisse, puis appuyez sur **(ENTER)**.
- 3 Tournez la molette de sélection SEEK jusqu'à ce que « Name Delete » apparaisse, puis appuyez sur **(ENTER)**.  
Le nom mémorisé apparaît.
- 4 Tournez la molette de sélection SEEK pour sélectionner le nom à supprimer.
- 5 Appuyez sur **(ENTER)**.
- 6 La boîte de dialogue de confirmation s'affiche.
- 7 Tournez la molette de sélection SEEK pour sélectionner « YES », puis appuyez sur **(ENTER)**.

Le nom est supprimé et « Continue » apparaît si d'autres noms sont enregistrés. Si vous souhaitez supprimer d'autres noms, tournez la molette SEEK pour sélectionner « Yes », puis répétez les étapes 4 à 6.

- 8 Appuyez sur **(MENU)**.

Le lecteur revient au mode de lecture normal.

#### Avec la mini-télécommande

Étapes 2 à 4 : appuyez sur ↑ ou ↓ au lieu de tourner la molette de sélection SEEK. À l'étape 6, appuyez sur ← ou → au lieu de tourner la molette de sélection SEEK.

## Recherche d'un disque par son nom — LIST

Vous pouvez sélectionner un disque dans la liste lorsque vous raccordez un changeur CD disposant de la fonction CUSTOM FILE ou un changeur MD.

Lorsque vous identifiez un disque, le nom s'affiche dans la liste. Pour savoir comment attribuer un nom à un disque, reportez-vous à la page 14.

- 1 En cours de lecture, appuyez sur **(MENU)**.
- 2 Tournez la molette de sélection SEEK jusqu'à ce que « List » apparaisse, puis appuyez sur **(ENTER)**.  
Le numéro des disques ou le nom des disques s'affichent.
- 3 Tournez la molette de sélection SEEK jusqu'à ce que le disque souhaité apparaisse.
- 4 Appuyez sur **(ENTER)** pour lire le disque.
- 5 L'affichage revient au mode de lecture normal.

#### Avec la mini-télécommande

En cours de lecture, appuyez sur **(LIST)**. Appuyez plusieurs fois sur ↑ ou ↓ jusqu'à ce que le disque souhaité s'affiche, puis appuyez sur **(ENTER)**.

## Satellite de commande RM-X4S

### Apposition de l'étiquette

Apposez l'étiquette comportant les indications en fonction de la position de montage du satellite de commande.

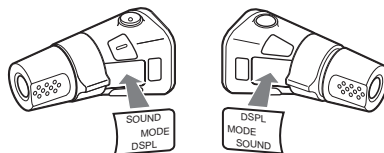

Suite à la page suivante →

## Emplacement des commandes

Les touches correspondantes du satellite de commande contrôlent les mêmes fonctions que celles de la mini-télécommande et de l'appareil.

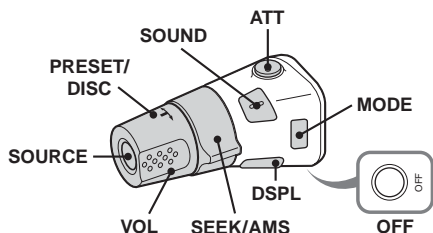

Les commandes suivantes du satellite de commande requièrent un fonctionnement différent de l'appareil.

### • Commande PRESET/DISC

Permet de commander la radio ou le CD. Identique aux commandes  $\uparrow$  et  $\downarrow$  de la mini-télécommande (enfoncez puis tournez).

### • Commande VOL (volume)

Identique à la molette de réglage du volume de l'appareil (tournez).

### • Commande SEEK/AMS

Permet de commander la radio ou le CD. Identique aux commandes  $\leftarrow$  et  $\rightarrow$  de la mini-télécommande (tournez, ou tournez et maintenez).

## Modification du sens de fonctionnement

Le sens de fonctionnement des commandes est réglé par défaut comme indiqué sur l'illustration ci-dessous.

Pour augmenter

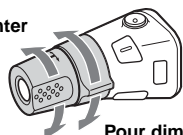

Pour diminuer

Si vous devez monter le satellite de commande du côté droit de la colonne de direction, vous pouvez inverser le sens de fonctionnement.

- 1 Appuyez sur la touche **SOUND** et maintenez-la enfoncée tout en appuyant sur la commande VOL.

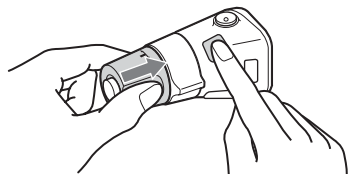

## Appareil audio auxiliaire

Vous pouvez raccorder des appareils portatifs Sony à la borne BUS AUDIO IN/AUX IN de l'appareil. Si aucun changeur ou un autre appareil n'est raccordé à la borne, l'appareil vous permet d'écouter l'appareil portatif sur les haut-parleurs de la voiture.

### Remarque

Lorsque vous raccordez un appareil portatif, assurez-vous que BUS CONTROL IN n'est pas raccordé. Si un appareil est branché sur BUS CONTROL IN, vous ne pouvez pas sélectionner « AUX » avec **SOURCE**.

### Conseil

Si vous raccordez un appareil portatif Sony et un changeur en même temps, utilisez le sélecteur AUX-IN en option.

## Sélection d'un appareil auxiliaire

- 1 Appuyez plusieurs fois sur **SOURCE** jusqu'à ce que « AUX » s'affiche. Effectuez la commande sur l'appareil portatif lui-même.

Pour régler le volume d'un appareil auxiliaire, reportez-vous à « AUX Level » à la page 14.

## Informations complémentaires

### Précautions

- Si votre véhicule est resté stationné en plein soleil, laissez l'appareil refroidir avant de l'utiliser.
- L'antenne électrique se déploie automatiquement lors que l'appareil est en fonctionnement.

### Condensation

Par temps de pluie ou dans des régions très humides, de l'humidité peut se condenser à l'intérieur des lentilles et dans la fenêtre d'affichage de l'appareil. Si cela se produit, l'appareil ne fonctionne pas correctement. Dans ce cas, retirez le disque et attendez environ une heure que l'humidité se soit évaporée.

### Pour conserver un son de haute qualité

Veillez à ne pas renverser de jus de fruit ni d'autres boissons sucrées sur l'appareil ou sur les disques.

### Remarques sur les disques

- Pour que le disque reste propre, ne touchez pas sa surface. Manipulez le disque en le tenant par les bords.
- Rangez vos disques dans leurs boîtiers ou dans des chargeurs lorsque vous ne vous en servez pas.
- Ne soumettez pas les disques à des températures élevées. Évitez de les laisser dans un véhicule en stationnement, sur le tableau de bord ou la plage arrière.
- Ne collez pas d'étiquettes sur les disques et n'utilisez pas de disques rendus collants par de l'encre ou des résidus. De tels disques peuvent s'arrêter de tourner en cours de lecture et provoquer des problèmes de fonctionnement ou être endommagés.



- N'utilisez pas de disques sur lesquels sont collés des étiquettes ou des autocollants. L'utilisation de tels disques peut entraîner des problèmes de fonctionnement suivants :
  - impossibilité d'éjecter un disque parce que l'étiquette ou l'autocollant se décolle et bloque le mécanisme d'éjection ;
  - erreurs de lecture des données audio (p. ex. sauts de lecture ou aucune lecture) provoquées par une déformation du disque suite au rétrécissement de l'étiquette ou de l'autocollant sous l'effet de la chaleur.

- Les disques de forme non standard (p. ex. en forme de cœur, de carré ou d'étoile) ne peuvent pas être lus avec cet appareil. Vous risquez d'endommager votre appareil si vous essayez de le faire. N'utilisez pas de tels disques.
- Cet appareil ne permet pas la lecture des CD de 8 cm.
- Avant la lecture, nettoyez les disques avec un chiffon de nettoyage disponible dans le commerce. Essayez chaque disque en partant du centre vers l'extérieur. N'utilisez pas de solvants tels que de l'essence, du diluant, des nettoyants disponibles dans le commerce ou des vaporisateurs antistatiques destinés aux disques vinyle.



### Remarques sur les disques CD-R et CD-RW

- Il est possible que cet appareil ne puisse pas lire certains CD-R ou CD-RW (en fonction de l'appareil utilisé pour l'enregistrement ou de l'état du disque).
- Cet appareil ne permet pas la lecture des CD-R ou CD-RW non finalisés.

### Disques de musique encodés à l'aide d'une technologie de protection des droits d'auteur

Cet appareil est conçu pour la lecture des disques conformes à la norme Compact Disc (CD). Dernièrement, certaines maisons de disques ont lancé sur le marché divers types de disques de musique encodés selon des technologies de protection des droits d'auteur. Notez que, parmi ces types de disques, certains ne sont pas conformes à la norme CD. La lecture de ces disques avec cet appareil peut être impossible.

### A propos des fichiers MP3

MP3, qui est l'abréviation de MPEG-1 Audio Layer-3, est un format standard de compression de fichiers musicaux. Il comprime les données de CD audio à environ 1/10 de leur taille initiale.

- L'appareil est compatible avec le format ISO 9660 niveau 1 ou 2, avec les extensions Joliet et Romeo, l'étiquette ID3 version 1.0, 1.1, 2.2, 2.3 et 2.4 et les multisessions.
- Nombre maximal de :
  - dossiers (groupes) : 150 (y compris le répertoire de base et les dossiers vides).
  - Fichiers MP3 (plages) et dossiers contenus dans un disque : 300 (lorsqu'un nom de fichier ou de dossier contient un grand nombre de caractères, ce nombre peut être inférieur à 300).

Suite à la page suivante →

– caractères pouvant être affichés pour un nom de dossier ou de fichier : 32 (Joliet) ou 32/64 (Romeo) ; l'étiquette ID3 peut contenir 15/30 caractères (1.0, 1.1, 2.2 et 2.3) ou 63/126 caractères (2.4).

- Nombre maximal de :
  - dossiers (groupes) : 255
  - fichiers (plages) : 999
- Les caractères d'un nom de dossier ou de fichier et les informations textuelles écrites par SonicStage sont affichés.

## Ordre de lecture des fichiers MP3

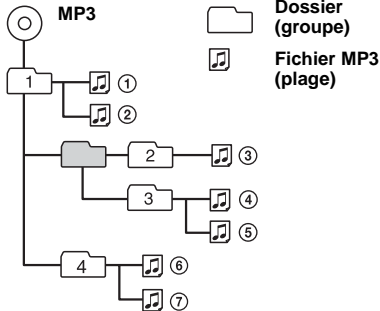

### Remarques

- Assurez-vous de finaliser le disque avant de l'utiliser sur l'appareil.
- Lors de l'identification d'un fichier MP3, veillez à ajouter l'extension « .mp3 » au nom de chaque fichier.
- Il est possible que le son soit intermittent lors de la lecture d'un fichier MP3 à haut débit binaire (par exemple 320 kbit/s).
- Lors de la lecture d'un fichier MP3 VBR (à débit variable) ou pendant l'avance ou le retour rapide, le temps de lecture écoulé qui s'affiche peut être inexact.
- Lors de l'enregistrement d'un disque en multisession, seule la première plage du premier format de session est reconnue et lue (tout autre format est ignoré). La priorité du format est CD-DA, CD ATRAC et MP3.
  - Lorsque la première plage est un CD-DA, seul le CD-DA de la première session est lu.
  - Lorsque la première plage n'est pas un CD-DA, seule une session CD ATRAC ou MP3 est lue. Si le disque ne contient aucune information dans ces formats, l'indication « NO Music » apparaît.

## A propos de CD ATRAC

### Format ATRAC3plus

La norme ATRAC3 (Adaptive Transform Acoustic Coding3) est une technologie de compression des données audio. Il comprime les données de CD audio à environ 1/10 de leur taille initiale. ATRAC3plus, qui est un format étendu de ATRAC3, comprime les données de CD audio à environ 1/20 de leur taille initiale. L'appareil accepte le format ATRAC3 et ATRAC3plus.

### CD ATRAC

Les CD ATRAC sont enregistrés en données de CD audio qui sont comprimées au format ATRAC3 ou ATRAC3plus en utilisant un logiciel autorisé, tel que SonicStage 2.0, ou une version ultérieure, ou SonicStage Simple Burner.

Pour plus de détails sur le format CD ATRAC, reportez-vous au manuel SonicStage ou SonicStage Simple Burner.

### Remarque

Assurez-vous de créer le CD ATRAC à l'aide du logiciel autorisé, tel que SonicStage 2.0, ou une version ultérieure, ou SonicStage Simple Burner 1.0 ou 1.1, qui sont fournis avec les produits Sony Network.

Si vous avez des questions ou des problèmes concernant cet appareil qui ne sont pas abordés dans ce mode d'emploi, contactez votre revendeur Sony.

## Entretien

### Remplacement de la pile au lithium de la mini-télécommande

Dans des conditions d'utilisation normales, la pile dure environ 1 an. (En fonction des conditions d'utilisation, sa durée de vie peut être plus courte.) Lorsque la pile est faible, la portée de la mini-télécommande diminue. Remplacez la pile par une nouvelle pile au lithium CR2025. L'utilisation de tout autre type de pile pose un risque d'incendie ou d'explosion.

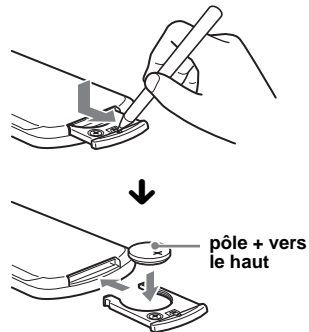

### Remarques sur la pile au lithium

- Tenez la pile au lithium hors de la portée des enfants. En cas d'ingestion de la pile, consultez immédiatement un médecin.
- Essuyez la pile avec un chiffon sec pour assurer un bon contact.
- Veillez à respecter la polarité lors de l'installation de la pile.
- Ne tenez pas la pile avec des pinces métalliques, car cela pourrait entraîner un court-circuit.

### ATTENTION

Utilisée de façon incorrecte, la pile peut exploser. Ne pas la recharger, la démonter ni la jeter au feu.

## Remplacement du fusible

Lorsque vous remplacez le fusible, veillez à utiliser un fusible dont la capacité, en ampères, correspond à la valeur indiquée sur l'ancien fusible. Si le fusible fond, vérifiez le branchement de l'alimentation et remplacez le fusible. Si le nouveau fusible fond également, il est possible que l'appareil soit défectueux. Dans ce cas, consultez votre revendeur Sony le plus proche.

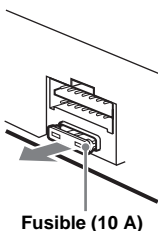

Fusible (10 A)

## Nettoyage des connecteurs

L'appareil peut ne pas fonctionner correctement si les connecteurs entre l'appareil et la façade sont souillés. Pour éviter cette situation, enlevez la façade (page 4) et nettoyez les connecteurs à l'aide d'un coton-tige imbibé d'alcool. N'exercez pas une pression trop forte, sinon les connecteurs peuvent être endommagés.

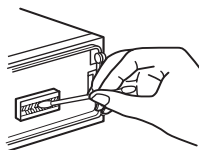

Appareil principal

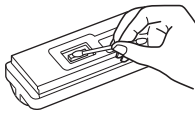

Arrière de la façade

### Remarques

- Pour plus de sécurité, coupez le moteur avant de nettoyer les connecteurs et retirez la clé du contact.
- Ne touchez jamais les connecteurs directement avec les doigts ou avec un objet métallique.

## Démontage de l'appareil

### 1 Retirez le tour de protection.

- 1 Retirez la façade (page 4).
- 2 Insérez les clés de déblocage dans le tour de protection.

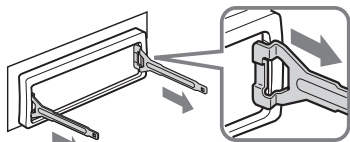

Orientez correctement la clé de déblocage comme illustré.

- 3 Tirez sur les clés de déblocage pour retirer le tour de protection.

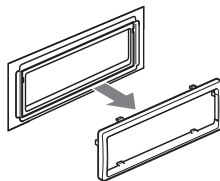

### 2 Retirez l'appareil.

- 1 Insérez simultanément deux clés de déblocage jusqu'au dé clic.

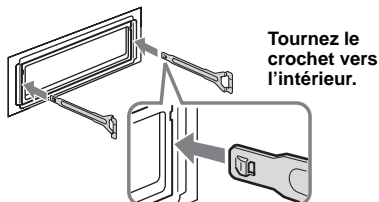

Tournez le crochet vers l'intérieur.

- 2 Tirez sur les clés de déblocage pour extraire l'appareil.

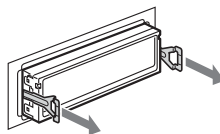

- 3 Faites glisser l'appareil en dehors de son support.

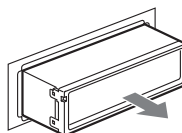

## Spécifications

### Lecteur CD

Rapport signal/bruit : 120 dB  
Réponse en fréquence : 10 à 20 000 Hz  
Pleurage et scintillement : en dessous du seuil mesurable

### Radio

#### FM

Plage de syntonisation : 87,50 à 108,00 MHz  
Borne de l'antenne : connecteur d'antenne externe  
Fréquence intermédiaire : 10,7 MHz/450 kHz  
Sensibilité utile : 9 dBf  
Sélectivité : 75 dB à 400 kHz  
Rapport signal/bruit : 67 dB (stéréo), 69 dB (mono)  
Distorsion harmonique à 1 kHz : 0,5 % (stéréo)  
0,3 % (mono)  
Séparation : 35 dB à 1 kHz  
Réponse en fréquence : 30 à 15 000 Hz

## MW (PO)/LW (GO)

### Plage de syntonisation :

MW : 531 à 1 602 kHz

LW : 153 à 279 kHz

**Borne de l'antenne :** connecteur d'antenne externe

**Fréquence intermédiaire :** 10,7 MHz/450 kHz

**Sensibilité :** MW : 30 µV, LW : 40 µV

## Amplificateur de puissance

**Sorties :** sorties de haut-parleurs (connecteurs de sécurité)

**Impédance des haut-parleurs :** 4 à 8 ohms

**Puissance de sortie maximale :** 52 W × 4 (à 4 ohms)

## Généralités

### Sorties :

Borne de sorties audio (avant/arrière)

Borne de sortie du caisson de graves (mono)

Borne de commande de relais d'antenne électrique

Borne de commande d'amplificateur de puissance

### Entrées :

Borne de commande ATT téléphone

Borne de commande de l'éclairage

Borne d'entrée de commande BUS

Borne d'entrée audio BUS/AUX IN

Borne d'entrée de commande à distance

Borne d'entrée de l'antenne

### Commandes de tonalité :

Graves : ± 8 dB à 100 Hz

Aigus : ± 8 dB à 10 kHz

### Intensité sonore :

+ 8 dB à 100 Hz

+2 dB à 10 kHz

**Alimentation requise :** batterie de véhicule 12 V CC (masse négative)

**Dimensions :** environ 178 × 50 × 188 mm (l/h/p)

**Dimensions du support :** environ 182 × 53 × 162 mm (l/h/p)

**Poids :** environ 1,6 kg

### Accessoires fournis :

Mini-télécommande : RM-X142

Composants destinés à l'installation et au raccordement (1 jeu)

Etui pour la façade (1)

### Appareils/accessoires de commande en option :

Satellite de commande : RM-X6S, RM-X4S

Câble BUS (fourni avec un cordon à broche RCA) : RC-61 (1 m), RC-62 (2 m)

Changeur de CD (10 disques) : CDX-757MX, CDX-T70MX

Changeur CD (6 disques) : CDX-T69

Changeur de MD (6 disques) : MDX-66XLP

Sélecteur de source : XA-C30

Sélecteur AUX-IN : XA-300

Brevets américains et internationaux sous licence de Dolby Laboratories.

### Remarque

*Cet appareil ne peut pas être raccordé à un préamplificateur numérique ou à un égaliseur compatible avec le système BUS de Sony.*

*La conception et les spécifications sont sujettes à modification sans préavis.*



- De la soudure sans plomb est utilisée pour le soudage de certaines pièces. (plus de 80 %)
- Aucun retardateur de flamme halogéné n'est utilisé dans certaines cartes à circuits imprimés.
- Aucun retardateur de flamme halogéné n'est utilisé dans la composition des coques.
- Imprimée avec de l'encre à base d'huile végétale sans COV (composés organiques volatils).
- Du polystyrène expansé pour cales d'emballage n'est pas utilisé pour l'emballage.

## Dépannage

La liste de contrôles suivante vous aidera à remédier aux problèmes que vous pourriez rencontrer avec cet appareil.

Avant de passer en revue la liste de contrôles ci-dessous, vérifiez les procédures de raccordement et d'utilisation.

### Généralités

#### L'appareil n'est pas alimenté.

- Vérifiez le raccordement. Si tout est en ordre, vérifiez le fusible.
- Si vous mettez l'appareil hors tension et que l'affichage disparaît, vous ne pouvez pas le commander avec la mini-télécommande.  
→ Mettez l'appareil sous tension.

#### L'antenne électrique ne se déploie pas.

L'antenne électrique ne dispose pas d'un boîtier de relais.

#### Aucun son.

- Le volume est trop faible.
- La fonction ATT est activée ou la fonction ATT téléphone (lorsque le câble d'interface d'un téléphone embarqué est raccordé au fil ATT) est activée.
- La position de la commande de balance avant-arrière (FAD) n'est pas réglée pour un système à 2 enceintes.
- Le changeur de CD est incompatible avec le format du disque (MP3/CD ATRAC).  
→ Lecture avec un changeur CD compatible MP3 de Sony, ou cet appareil.

#### Aucun bip n'est émis.

- Le bip est désactivé (page 13).
- Un amplificateur de puissance en option est raccordé et vous n'utilisez pas l'amplificateur intégré.

#### Le contenu de la mémoire a été effacé.

- La touche RESET a été enfoncée.  
→ Recommencez la procédure d'enregistrement dans la mémoire.
- Le cordon d'alimentation ou la batterie a été déconnecté.
- Le cordon d'alimentation n'est pas raccordé correctement.

---

**Les stations mémorisées et l'heure sont effacées.**

**Le fusible a fondu.**

**Emission de bruit lorsque la position de la clé de contact est modifiée.**

Les fils ne sont pas raccordés correctement au connecteur d'alimentation du véhicule destiné aux accessoires.

---

**L'affichage disparaît de la fenêtre d'affichage ou il ne s'affiche pas.**

- Le régulateur de luminosité est réglé sur « Dimmer on » (page 13).
- L'angle de la façade n'est pas correct.  
→ Ajustez l'angle de la façade en appuyant sur la touche (ANGLE) et en la maintenant enfoncée (page 7).
- L'affichage est désactivé si vous maintenez la touche (OFF) enfoncée.  
→ Maintenez de nouveau la touche (OFF) enfoncée jusqu'à ce que l'affichage apparaisse.
- Les connecteurs sont sales (page 19).

---

**Le mode DSO ne fonctionne pas.**

Selon l'intérieur de la voiture ou le type de musique, le mode DSO peut avoir un effet indésirable.

---

**Les images changent automatiquement.**

En mode d'image automatique (Auto Image), l'image sélectionnée ne peut pas être affichée.

→ Pour afficher l'image sélectionnée uniquement, réglez l'appareil sur « A.IMG off » (page 13).

---

**Aucune rubrique d'affichage ne s'affiche.**

→ Réglez « Info on » (page 13).

---

**Lecture de CD ou de MD**

---

**Impossible d'introduire le disque.**

- Un autre disque est déjà en place.
- Le disque a été introduit de force à l'envers ou dans le mauvais sens.

---

**La lecture du disque ne commence pas.**

- Le disque est défectueux ou sale.
- Les CD-R/CD-RW ne sont pas destinés à un usage audio (page 17).

---

**Impossible de lire des fichiers MP3.**

Le disque n'est pas compatible avec le format MP3 ni la version (page 17).

---

**Certains fichiers MP3 exigent un délai plus long que d'autres avant le début de la lecture.**

La lecture des types de disques suivants exige un délai de démarrage plus long :

- disques comportant une hiérarchie de dossiers complexe ;
- disques enregistrés en multisession ;
- disques auxquels il est possible d'ajouter des données.

---

**La lecture du CD ATRAC ne commence pas.**

Le disque n'a pas été créé par un logiciel autorisé, tel que le logiciel SonicStage ou SonicStage Simple Burner.

- Les plages qui ne sont pas incluses dans le groupe ne peuvent pas être lues.

---

**Les rubriques d'affichage ne défilent pas.**

- Pour les disques contenant un grand nombre de caractères, le défilement peut être inopérant.
- « A.Scroll » est désactivé.  
→ Réglez « A.Scroll on » (page 13) ou appuyez sur (SCRL) sur la mini-télécommande.

---

**Le son saute.**

- L'installation est incorrecte.  
→ Installez l'appareil suivant un angle de moins de 45° dans un endroit stable de la voiture.
- Le disque est défectueux ou sale.

---

**Les touches de commande sont inopérantes.**

**Le disque ne s'éjecte pas.**

Appuyez sur la touche RESET (page 4).

---

**« MS » ou « MD » n'apparaît pas sur l'affichage de la source lorsque le changeur MD et le MGS-X1 en option sont tous les deux raccordés.**

Cet appareil reconnaît le MGS-X1 comme étant un appareil MD.

→ Appuyez sur (SOURCE) jusqu'à ce que « MS » ou « MD » apparaisse, puis appuyez plusieurs fois sur (MODE).

---

**Réception radio**

---

**Impossible de capter des stations.**

**Le son comporte des parasites.**

- Raccordez un fil de commande d'antenne électrique (bleu) ou un fil d'alimentation d'accessoire (rouge) au câble d'alimentation de l'amplificateur d'antenne de la voiture (uniquement si votre voiture est équipée d'une antenne FM/MW (PO)/LW (GO) intégrée dans la vitre arrière/latérale.)
- Vérifiez le raccordement de l'antenne du véhicule.
- L'antenne automatique ne se déploie pas.  
→ Vérifiez le raccordement du câble de commande de l'antenne électrique.
- Vérifiez la fréquence.
- Lorsque le mode DSO est activé, le son peut parfois comporter des parasites.  
→ Réglez le mode DSO sur « off » (page 7).

---

**Impossible de capter une présélection.**

- Enregistrez la fréquence correcte dans la mémoire.
- Le signal capté est trop faible.

---

**Le réglage automatique des stations est impossible.**

- Le mode de recherche locale est réglé sur « on ».  
→ Réglez « Local off » (page 13).
- Le signal capté est trop faible.  
→ Réglez manuellement la fréquence.

---

**En cours de réception FM, l'indication « ST » clignote.**

- Réglez la fréquence correctement.
- Le signal capté est trop faible.  
→ Réglez « Mono on » (page 13).

---

**Un programme FM émis en stéréo est entendu en mono.**

L'appareil est en mode de réception mono.  
→ Réglez « Mono off » (page 13).

## Fonction RDS

### Une recherche (SEEK) commence après quelques secondes d'écoute.

La station ne diffuse pas de programmes de radioguidage (fonction TP désactivée) ou le signal capté est faible.

→ Désactivez TA (page 10).

### Aucun message de radioguidage.

- Activez TA (page 10).
- La station n'émet pas de messages de radioguidage, malgré l'indication TP.  
→ Réglez la fréquence pour capter une autre station.

### PTY affiche « - - - - - ».

- La station actuellement captée n'est pas une station RDS.
- Les données RDS n'ont pas été reçues.
- La station ne spécifie pas le type d'émission.

## Affichage des erreurs et messages

### Blank\*1

Le MD ne contient aucune plage enregistrée.\*2

→ Insérez un MD contenant des plages enregistrées.

### Error\*1

- Le disque est sale ou inséré à l'envers.\*2  
→ Nettoyez le disque ou insérez-le correctement.
- Le disque ne peut pas être lu en raison de certains problèmes.  
→ Insérez-en un autre.

### Failure

Les haut-parleurs ou les amplificateurs ne sont pas raccordés correctement.

→ Reportez-vous au manuel d'installation de ce modèle pour vérifier les raccordements.

### Load

Le changeur est en train de charger le disque.

→ Attendez que cette opération soit terminée.

### Local Seek +/-

Le mode de recherche locale est activé en cours de recherche automatique des fréquences.

### NO AF

Il n'existe aucune fréquence alternative pour la station actuelle.

→ Appuyez sur ◀ ou ▶ tandis que le nom de la station clignote. L'appareil commence à rechercher une autre fréquence avec les mêmes données d'identification de programme (PI) (l'indication « PI Seek » apparaît).

### NO Data

Tous les noms personnalisés ont été supprimés ou aucun nom personnalisé n'est enregistré.

### NO Disc

Le disque n'est pas inséré dans le changeur CD ou MD.

→ Insérez un disque dans le changeur.

### NO Disc Name

Aucun nom de disque n'est écrit dans la plage.

### NO Group Name

Aucun nom de groupe n'est écrit dans la plage.

## NO ID3 Tag

Les informations de l'étiquette ID3 ne sont pas écrites dans le fichier MP3.

## NO Info

Les informations textuelles ne sont pas écrites dans le fichier ATRAC3/ATRAC3plus.

## NO Magazine

Le chargeur n'a pas été inséré dans le changeur CD.

→ Insérez le chargeur dans le changeur.

## NO Music

Le disque n'est pas un fichier audio.

→ Insérez un CD audio dans cet appareil ou un changeur compatible MP3.

## NO TP

L'appareil continue à rechercher les stations diffusant des messages de radioguidage.

## NO Track Name

Aucun nom de plage n'est écrit dans la plage.

## Not Read

Les informations du disque n'ont pas encore été lues par l'appareil.

→ Chargez le disque, puis sélectionnez-le dans la liste.

## Not Ready

Le couvercle du changeur MD est ouvert ou les MD ne sont pas insérés correctement.

→ Fermez le couvercle ou insérez correctement les MD.

## Offset

Il est possible qu'il y ait un problème de fonctionnement.

→ Vérifiez le raccordement. Si le message d'erreur reste affiché, contactez votre revendeur Sony le plus proche.

## Read

L'appareil lit toutes les informations de plage et de groupe sur le disque.

→ Attendez que la lecture soit terminée et la lecture commence automatiquement. Selon la structure du disque, cette opération peut prendre plus d'une minute.

## Push Reset

Le lecteur CD et le changeur CD/MD ne peuvent pas être utilisés en raison de certains problèmes.

→ Appuyez sur la touche RESET (page 4).

« ..... ! ..... » ou « ..... ! ..... »

Pendant l'avance rapide ou le retour rapide, vous avez atteint le début ou la fin du disque et vous ne pouvez pas aller plus loin.

« □ »

Le caractère ne peut pas être affiché.

\*1 Si une erreur se produit lors de la lecture d'un CD ou d'un MD, le numéro de disque du CD ou du MD ne s'affiche pas.

\*2 Le numéro du disque qui a provoqué l'erreur apparaît dans la fenêtre d'affichage.

Si ces solutions ne permettent pas d'améliorer la situation, contactez votre revendeur Sony le plus proche.

Si vous portez l'appareil à réparer en raison d'un problème de lecture de CD, apportez le disque utilisé au moment où le problème s'est produit.











## Congratulazioni!

Complimenti per l'acquisto del presente lettore CD Sony. Durante la guida, è possibile utilizzare le funzioni riportate di seguito.

### • Riproduzione di CD

È possibile riprodurre CD-DA (contenenti inoltre CD TEXT\*), CD-R/CD-RW (file MP3 contenenti inoltre registrazioni in multisessione (pagina 17)) e CD ATRAC (in formato ATRAC3 e ATRAC3plus (pagina 18)).

Tipo di disco	Etichetta sul disco	
CD-DA		
MP3 CD ATRAC	 	 

### • Ricezione radiofonica

- È possibile memorizzare fino a 6 stazioni per banda (FM1, FM2, FM3, MW e LW).
- **BTM** (Best Tuning Memory, memorizzazione automatica delle emittenti con sintonia migliore): l'apparecchio seleziona le stazioni con il segnale più potente e le memorizza.
- È possibile assegnare un nome a ogni stazione radio, memorizzarli e visualizzare questi nomi nell'elenco.

### • Regolazione audio

- **EQ7**: è possibile selezionare un tipo di curva dell'equalizzatore per 7 tipi di musica.
- **DSO** (Dynamic Soundstage Organizer): crea un effetto audio più realistico, mediante sintesi di diffusori virtuali, per enfatizzare l'audio dei diffusori, anche se questi sono installati nella parte inferiore dello sportello.
- **BBE MP**: consente di migliorare la qualità dell'audio compresso digitalmente, ad esempio dei file MP3. Per ulteriori informazioni, consultare le informazioni riportate di seguito.

### • Impostazione delle immagini

È possibile impostare vari tipi di visualizzazione delle immagini nel display dell'apparecchio.

- **Space Producer** (generatore di spazi): consente di creare modelli a schermo animati che cambiano al ritmo della musica.

### • Funzionamento di apparecchi opzionali

Oltre alla funzione di riproduzione, con il presente apparecchio è possibile utilizzare cambia CD/MD e dispositivi portatili Sony opzionali.

\* Un disco CD TEXT è un CD-DA che include informazioni quali nome del disco, dell'artista e del brano.

### Avvertenza relativa all'installazione su un'auto sprovvista della posizione ACC (accessoria) sul blocchetto di accensione

Dopo avere spento il motore, assicurarsi di tenere premuto **OFF** sull'apparecchio finché il display non scompare.

Diversamente, il display non viene disattivato causando lo scaricamento della batteria.

CLASS 1  
LASER PRODUCT

Questa etichetta è posta nella parte inferiore esterna.

**BBE<sup>®</sup> MP DIGITAL** Il processo BBE MP consente di migliorare la qualità dell'audio compresso digitalmente, ad esempio in formato MP3, ripristinando e potenziando i suoni più acuti persi a seguito della compressione. Grazie al processo BBE MP, vengono generati suoni di pari altezza a partire dal materiale sorgente, recuperando in modo efficace una qualità più naturale, realistica e sfumata.

SonicStage e il relativo logo sono marchi di fabbrica di Sony Corporation. ATRAC, ATRAC3, ATRAC3plus e i rispettivi loghi sono marchi di fabbrica di Sony Corporation.

## Operazioni preliminari

---

Azzeramento dell'apparecchio	4
Regolazione dell'orologio	4
Modo DEMO	4
Rimozione del pannello anteriore	4
Installazione del pannello anteriore	5
Inserimento del disco nell'apparecchio	5
Estrazione del disco	5
Regolazione dell'angolazione del pannello anteriore	5

## Posizione dei comandi e operazioni di base

---

Unità principale	6
Telecomando a scheda RM-X142	6

## CD

---

Voci del display	8
Riproduzione ripetuta e in ordine casuale	8

## Radio

---

Memorizzazione e ricezione delle stazioni	9
Memorizzazione automatica — BTM	9
Memorizzazione manuale	9
Ricezione delle stazioni memorizzate	9
Sintonizzazione automatica	9
Ricezione di una stazione tramite un elenco — LIST	9
RDS	10
Panoramica	10
Impostazione dei modi AF e TA/TP	10
Selezione di PTY	11
Impostazione di CT	11

## Altre funzioni

---

Modifica delle impostazioni audio	12
Regolazione delle caratteristiche dell'audio	12
Regolazione della curva dell'equalizzatore — EQ7 Tune	12
Regolazione delle voci di menu — MENU	12
Uso di apparecchi opzionali	14
Cambia CD/MD	14
Telecomando a rotazione RM-X4S	16
Apparecchio audio ausiliare	16

## Informazioni aggiuntive

---

Precauzioni	17
Note sui dischi	17
Informazioni sui file MP3	17
Informazioni sui CD ATRAC	18
Manutenzione	18
Rimozione dell'apparecchio	19
Caratteristiche tecniche	19
Guida alla soluzione dei problemi	20
Messaggi e indicazioni di errore	22

## Operazioni preliminari

### Azzeramento dell'apparecchio

Prima di utilizzare l'apparecchio per la prima volta, dopo la sostituzione della batteria dell'auto o dopo avere effettuato modifiche ai collegamenti, è necessario azzerare l'apparecchio stesso.

Rimuovere il pannello anteriore, quindi premere il tasto RESET utilizzando un oggetto appuntito, quale una penna a sfera.

Tasto RESET

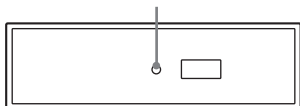

#### Nota

Premendo il tasto RESET verranno cancellate le impostazioni dell'orologio e alcune funzioni memorizzate.

### Regolazione dell'orologio

L'orologio mostra l'indicazione digitale dell'ora in base al sistema delle 24 ore.

- 1 Premere (MENU).
- 2 Ruotare la manopola di controllo SEEK fino a che non viene visualizzato "Setup", quindi premere (ENTER).
- 3 Ruotare la manopola di controllo SEEK fino a che non viene visualizzato "Clock Adjust", quindi premere (ENTER).  
Viene visualizzato il display per la regolazione dell'orologio.
- 4 Ruotare la manopola di controllo SEEK per impostare l'ora e i minuti.  
Per passare da una cifra all'altra dell'indicazione digitale, premere (ENTER).
- 5 Dopo avere impostato i minuti, premere (ENTER).  
L'orologio viene attivato.

Per visualizzare l'orologio durante la riproduzione/ricezione, impostare "Clock on" (pagina 13).

#### Con il telecomando a scheda

Nei punti da 2 a 4: premere ↑ o ↓ al posto della manopola di controllo SEEK; nel punto 4: premere ← o → al posto di (ENTER).

#### Suggerimento

È possibile regolare l'orologio automaticamente tramite la funzione RDS (pagina 11).

### Modo DEMO

Quando l'apparecchio viene spento, appare innanzitutto l'orologio, quindi il modo di dimostrazione (DEMO) attiva la visualizzazione della dimostrazione.

Per disattivare il modo DEMO, impostare "Demo off" nel menu (pagina 13) mentre l'apparecchio è spento.

### Rimozione del pannello anteriore

Per evitare il furto dell'apparecchio, è possibile estrarne il pannello anteriore.

#### Segnale di avvertimento

Se la chiave di accensione viene impostata sulla posizione OFF senza che il pannello anteriore sia stato rimosso, viene emesso per alcuni secondi un segnale acustico di avvertimento. Tale segnale viene emesso solo se è in uso l'amplificatore incorporato.

- 1 Premere (OFF).  
L'apparecchio si spegne.
- 2 Premere ↑.  
L'estremità sinistra del pannello anteriore fuoriesce.
- 3 Fare scorrere il pannello anteriore verso sinistra, quindi estrarlo prestando attenzione.

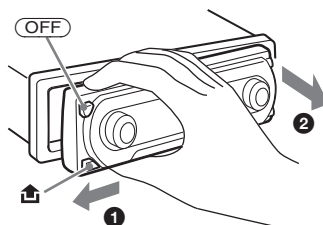

#### Note

- Non fare cadere il pannello anteriore né esercitare eccessiva pressione su quest'ultimo e sulla finestra del display.
- Non esporre il pannello anteriore a calore, temperature elevate o umidità. Evitare di lasciarlo all'interno di auto parcheggiate e su cruscotti o ripiani posteriori.

#### Suggerimento

Durante il trasporto, inserire il pannello anteriore nell'apposita custodia in dotazione.

## Installazione del pannello anteriore

Posizionare il foro (A) del pannello anteriore nel mandrino (B) dell'apparecchio, quindi spingere il lato sinistro verso l'interno evitando di esercitare eccessiva pressione.

Per attivare l'apparecchio, premere (SOURCE) sull'apparecchio (o inserire un disco).

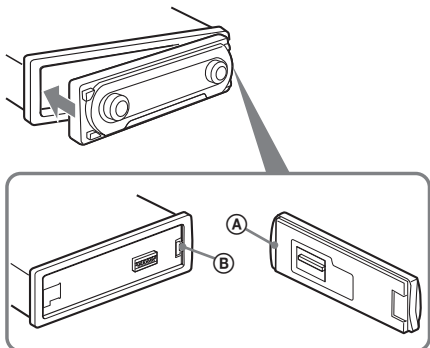

### Nota

Non collocare alcun oggetto sulla superficie interna del pannello anteriore.

## Inserimento del disco nell'apparecchio

### 1 Premere ▲.

Il pannello anteriore si abbassa automaticamente.

### 2 Inserire il disco (lato etichetta verso l'alto).

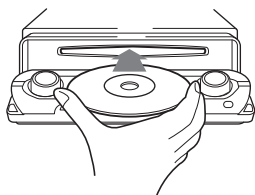

Il pannello anteriore si alza automaticamente, quindi la riproduzione viene avviata automaticamente.

## Estrazione del disco

### 1 Premere ▲.

Il pannello anteriore si abbassa automaticamente, quindi il disco viene espulso.

### 2 Premere ▲ per chiudere il pannello anteriore.

### Nota

Il pannello anteriore si alza automaticamente 15 secondi dopo essersi abbassato.

## Regolazione dell'angolazione del pannello anteriore

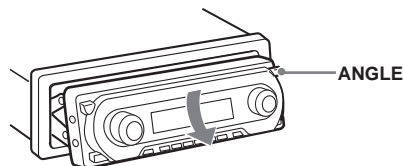

### 1 Tenere premuto (ANGLE) ripetutamente finché il pannello anteriore non raggiunge l'angolazione desiderata.

È possibile impostare il pannello anteriore in 3 posizioni.

Per riportare il pannello anteriore nella posizione predefinita, tenere premuto (ANGLE) ripetutamente fino a impostare nuovamente tale posizione.

### Suggerimenti

- Dopo essersi abbassato per consentire di inserire il disco, il pannello anteriore ritorna automaticamente alla posizione impostata.
- L'angolazione impostata per il pannello anteriore viene memorizzata nell'apparecchio. Quando il motore dell'auto viene spento, il pannello torna sulla posizione con l'angolazione originale; all'accensione del motore dell'auto, il pannello torna sulla posizione con l'angolazione impostata.

# Posizione dei comandi e operazioni di base

## Unità principale

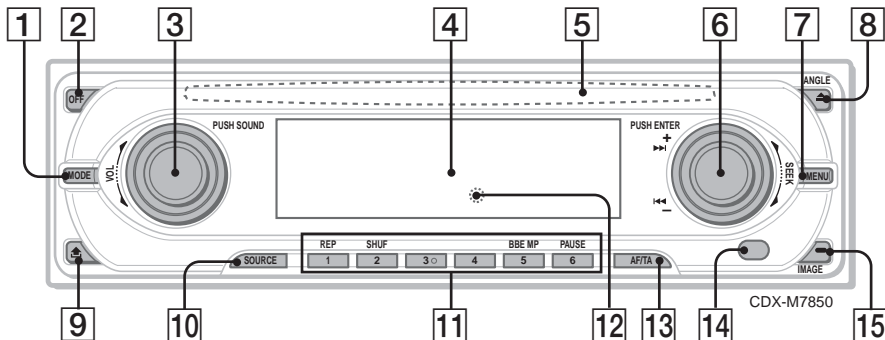

## Telecomando a scheda RM-X142

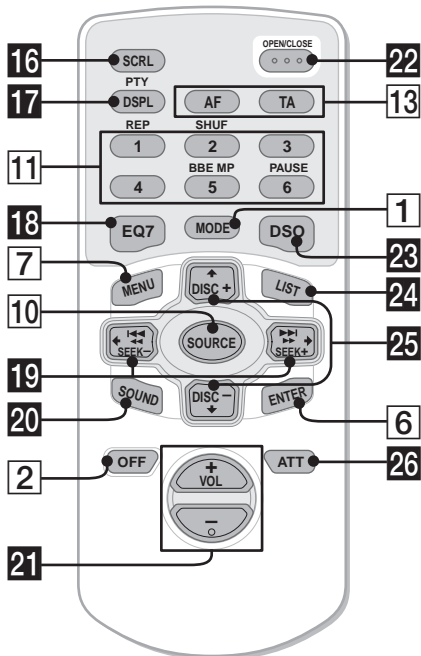

Per ulteriori informazioni, fare riferimento alle pagine indicate. I tasti del telecomando a scheda corrispondenti a quelli dell'apparecchio controllano le stesse funzioni.

- 1 Tasto MODE 9, 14**  
Per selezionare la banda radio (FM/MW/LW)/selezionare l'unità\*1.
- 2 Tasto OFF**  
Per disattivare l'alimentazione/arrestare la riproduzione della sorgente.
- 3 Manopola di controllo VOL (volume)/ Tasto SOUND 12**  
Per regolare il volume (ruotare); per selezionare le voci relative all'audio (premere).
- 4 Finestra del display**
- 5 Alloggiamento del disco 5**  
Per inserire il disco.
- 6 Manopola di controllo SEEK/Tasto ENTER**  
Per selezionare le voci (ruotare); completare un'impostazione (premere).  
Radio:  
Per sintonizzare le stazioni: premere **ENTER** ripetutamente per selezionare "SEEK", "MANUAL" o "PRESET", quindi ruotare la manopola di controllo SEEK fino a visualizzare la stazione desiderata.  
CD:  
Per saltare i brani o i gruppi: premere **ENTER** ripetutamente per selezionare **SEEK- / SEEK+** o "GROUP", quindi ruotare la manopola di controllo SEEK fino a visualizzare il brano o il gruppo desiderato.
- 7 Tasto MENU**  
Per accedere ai menu.

**8 Tasto ▲ (espulsione)/ANGLE 5**  
Per estrarre il disco/abbassare il pannello anteriore (premere); impostare l'angolazione del pannello anteriore in 3 posizioni (tenere premuto).

**9 Tasto ⏏ (rilascio pannello anteriore) 4**

**10 Tasto SOURCE**  
Per attivare l'alimentazione/cambiare sorgente (radio/CD/MD\*2/AUX\*3).

**11 Tasti numerici**  
Radio:  
Per ricevere le stazioni memorizzate (premere); per memorizzare le stazioni (tenere premuto).

CD/MD\*2:

① : REP 8

② : SHUF 8

⑤ : BBE MP\*4 2

Per attivare la funzione BBE MP, impostare "BBE MP-on". Per disattivarla, impostare "BBE MP-off".

⑥ : PAUSE\*4

Per effettuare una pausa durante la riproduzione. Per disattivare l'attenuazione, premere di nuovo il tasto.

**12 Tasto RESET 4**

**13 Tasto AF (frequenze alternative)/ TA (notiziari sul traffico) 10**  
Per impostare AF e TA/TP nel modo RDS.

**14 Ricettore**  
Per ricevere i segnali provenienti dal telecomando a scheda o dal telecomando a rotazione senza filo.

**15 Tasto IMAGE 2**  
Per selezionare l'immagine del display.  
Modo Space Producer (generatore di spazi) → Modo film 1-2 → Modo analizzatore spettrale 1-5 → Modo sfondo 1-3 → Modo riproduzione/ricezione normale

I tasti del telecomando a scheda riportati di seguito corrispondono inoltre ad altri tasti/altre funzioni dell'apparecchio.

**16 Tasto SCRL (scorrimento) 8**  
Per scorrere le voci del display.

**17 Tasto DSPL (display)/PTY (tipo di programma) 8, 11, 15**  
Per cambiare le voci del display; per selezionare PTY nel modo RDS.

**18 Tasto EQ7 (equalizzatore)**  
Per selezionare un tipo equalizzatore (Xplod, Vocal, Club, Jazz, New Age, Rock, Custom o off).

**19 Tasti ←/→ (SEEK -/+)**  
Radio:  
Per sintonizzare le stazioni in modo automatico (premere); per ricercare una stazione manualmente (tenere premuto).  
CD:  
Per saltare i brani (premere); per saltare i brani in modo continuo (premere, quindi premere di nuovo entro 1 secondo e tenere premuto); per fare avanzare o fare retrocedere rapidamente un brano (tenere premuto).

**20 Tasto SOUND 12**  
Per selezionare le voci relative all'audio.

**21 Tasto VOL (volume) +/-**  
Per regolare il volume.

**22 Tasto OPEN/CLOSE**  
Per aprire/chiedere il pannello anteriore.

**23 Tasto DSO 2**  
Per selezionare il modo DSO (1, 2, 3 o off). Maggiore è il numero, più enfatizzato sarà l'effetto.

**24 Tasto LIST 9, 15**  
Per utilizzare la funzione di elenco.

**25 Tasti ↑/↓ (DISC +/-)**  
Per selezionare le stazioni preselezionate/saltare i gruppi (premere); per saltare i gruppi in modo continuo (tenere premuto).

**26 Tasto ATT (attenuazione audio)**  
Per attenuare l'audio. Per disattivare l'attenuazione, premere di nuovo il tasto.

\*1 Se è collegato un cambia CD/MD.

\*2 Se è collegato un cambia MD.

\*3 Se è collegato un dispositivo portatile Sony opzionale.

\*4 Durante la riproduzione mediante il presente apparecchio.

#### Nota

Se l'apparecchio viene spento e il display disattivato, non è possibile controllarlo mediante il telecomando a scheda a meno che non venga premuto (SOURCE) sull'apparecchio o inserito un disco per accendere l'apparecchio stesso.

#### Suggerimento

Per ulteriori informazioni sulle modalità di sostituzione della batteria, vedere "Sostituzione della batteria al litio del telecomando a scheda" a pagina 18.

Per ulteriori informazioni sulle modalità di collegamento a un cambia CD/MD, vedere a pagina 14.

## Voci del display

Esempio: selezione del modo di riproduzione normale premendo più volte **(IMAGE)** (pagina 7).

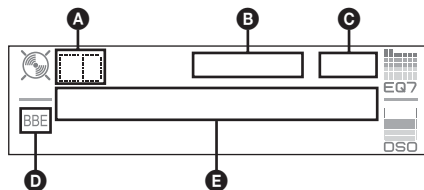

- A** Sorgente
- B** Indicazione MP3/ATRAC3 plus
- C** Orologio\*<sup>1</sup>
- D** Indicazione BBE
- E** Numero del gruppo/numero del brano/tempo di riproduzione trascorso, titolo del disco/nome dell'artista, nome del gruppo, titolo del brano, informazioni di testo\*<sup>2</sup>

\*<sup>1</sup> Se il modo orologio è impostato su "on" (pagina 13).

\*<sup>2</sup> Durante la riproduzione di un MP3, viene visualizzato il tag ID3, mentre durante la riproduzione di un CD ATRAC, vengono visualizzate le informazioni di testo create mediante SonicStage e simili.

Per cambiare le voci del display **E**, premere **(DSPL)**; scorrere le voci del display **E**, premere **(SCRL)** sul telecomando a scheda o impostare "A.Scroll on" (pagina 13).

### Suggerimento

Le voci visualizzate potrebbero non corrispondere, a seconda del tipo di disco, del formato di registrazione e delle impostazioni effettuate. Per ulteriori informazioni sui file MP3, vedere pagina 17; su CD ATRAC, vedere pagina 18.

## Riproduzione ripetuta e in ordine casuale

**1** Durante la riproduzione, premere più volte **(1)** (REP) o **(2)** (SHUF) fino a visualizzare l'impostazione desiderata.

Selezionare	Per riprodurre
<b>REP-Track</b>	un brano in modo ripetuto.
<b>REP-Group*</b>	un gruppo in modo ripetuto.
<b>REP-Group*</b>	un gruppo in modo casuale.
<b>SHUF-Disc</b>	un disco in modo casuale.

\* Durante la riproduzione di MP3/CD ATRAC.

Per tornare al modo di riproduzione normale, selezionare "REP-off" o "SHUF-off".



## Radio

### Memorizzazione e ricezione delle stazioni

#### Attenzione

Per la sintonizzazione delle stazioni durante la guida, utilizzare la funzione BTM (Best Tuning Memory, memorizzazione automatica delle emittenti con sintonia migliore) per evitare incidenti.

#### Memorizzazione automatica

##### — BTM

- 1 Premere più volte (SOURCE) fino a visualizzare "TUNER".

Per cambiare banda, premere più volte (MODE). È possibile selezionare FM1, FM2, FM3, MW o LW.

- 2 Premere (MENU).

- 3 Ruotare la manopola di controllo SEEK fino a che non viene visualizzato "Edit", quindi premere (ENTER).

- 4 Ruotare la manopola di controllo SEEK fino a che non viene visualizzato "BTM", quindi premere (ENTER).

L'apparecchio memorizza le stazioni in corrispondenza dei tasti numerici in base all'ordine delle frequenze.

Quando l'impostazione è stata memorizzata, viene emesso un segnale acustico.

#### Con il telecomando a scheda

Nei punti 3 e 4: premere ↑ o ↓ al posto della manopola di controllo SEEK.

#### Memorizzazione manuale

- 1 Durante la ricezione della stazione che si desidera memorizzare, tenere premuto un tasto numerico (da ① a ⑥) fino a visualizzare "Memory".

L'indicazione del tasto numerico appare nel display.

#### Nota

Se un'altra stazione viene memorizzata in corrispondenza dello stesso tasto numerico, la stazione memorizzata precedentemente viene sostituita.

#### Suggerimento

Se viene memorizzata una stazione RDS, viene inoltre memorizzata l'impostazione AF/TA (pagina 10).

#### Ricezione delle stazioni memorizzate

- 1 Selezionare la banda, quindi premere un tasto numerico (da ① a ⑥).

#### Suggerimento

Un altro modo per ricevere le stazioni memorizzate è premere (ENTER) ripetutamente fino a visualizzare "PRESET", quindi ruotare la manopola di controllo SEEK finché non viene visualizzato il numero di preselezione desiderata.

#### Sintonizzazione automatica

- 1 Selezionare la banda, quindi premere (ENTER) ripetutamente fino a visualizzare "SEEK", quindi ruotare la manopola di controllo SEEK per ricercare la stazione.

La ricerca si arresta non appena l'apparecchio riceve una stazione. Ripetere questa procedura fino alla ricezione della stazione desiderata.

#### Suggerimento

Se si conosce la frequenza della stazione che si desidera ascoltare, premere (ENTER) ripetutamente fino a visualizzare "MANUAL", quindi ruotare la manopola di controllo SEEK finché non viene visualizzata la frequenza desiderata.

#### Ricezione di una stazione tramite un elenco — LIST

Per elencare le frequenze. Per ulteriori informazioni sull'assegnazione del nome a una stazione, vedere pagina 14.

- 1 Selezionare la banda, quindi premere (MENU).
- 2 Ruotare la manopola di controllo SEEK fino a che non viene visualizzato "List", quindi premere (ENTER). Viene visualizzata la frequenza.

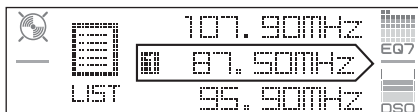

- 3 Ruotare la manopola di controllo SEEK fino a visualizzare la stazione desiderata.

- 4 Premere (ENTER) per ricevere la stazione.

Il display torna al modo di ricezione normale.

#### Con il telecomando a scheda

Selezionare la banda, quindi premere (LIST). Premere ↑ o ↓ ripetutamente fino a visualizzare la stazione desiderata, quindi premere (ENTER).

## Panoramica

L'RDS (sistema dati radio) è un servizio che consente alle stazioni radio FM di trasmettere informazioni digitali aggiuntive oltre al normale segnale in radiofrequenza.

## Voci del display

Esempio: selezione del modo di riproduzione normale premendo più volte (IMAGE) (pagina 7).

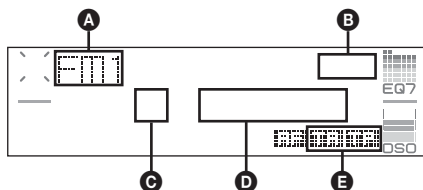

- A** Banda radio, funzione
- B** Orologio\*<sup>1</sup>
- C** Numero di preselezione
- D** Frequenza\*<sup>2</sup> (nome della stazione), dati RDS
- E** TA/TP\*<sup>3</sup>

\*1 Se il modo orologio è impostato su "on" (pagina 13).

\*2 Durante la ricezione della stazione RDS, "\*" è visualizzato a sinistra dell'indicazione della frequenza.

\*3 "TA" lampeggia durante la ricezione di notiziari sul traffico. "TP" si illumina durante la ricezione di una stazione che trasmette programmi sul traffico.

Per cambiare le voci del display **D**, premere (DSPL) sul telecomando a scheda.

## Servizi RDS

Il presente apparecchio fornisce i servizi RDS in modo automatico come segue:

### AF (frequenze alternative)

Consente di selezionare e sintonizzare di nuovo la stazione con il segnale più potente.

Utilizzando questa funzione, è possibile riprodurre in modo continuo lo stesso programma durante un viaggio di lunga durata, senza la necessità di sintonizzare di nuovo la stessa stazione manualmente.

### TA (notiziari sul traffico)/TP (programma sul traffico)

Fornisce le informazioni/i programmi correnti relativi al traffico. Qualsiasi informazione/ programma ricevuta/o interrompe la riproduzione della sorgente selezionata.

## PTY (tipi di programma)

Consente di visualizzare il tipo di programma in fase di ricezione, nonché di ricercare il tipo di programma selezionato.

## CT (ora)

L'orologio viene regolato mediante i dati CT della trasmissione RDS.

### Note

- È possibile che non tutte le funzioni RDS siano disponibili, a seconda del paese/della regione.
- La funzione RDS non è disponibile quando il segnale è troppo debole o se la stazione sintonizzata non trasmette dati RDS.

## Impostazione dei modi AF e TA/TP

### 1 Premere più volte (AF/TA) fino a visualizzare l'impostazione desiderata.

Selezionare	Per
AF on	attivare AF e disattivare TA.
TA on	attivare TA e disattivare AF.
AF TA on	attivare entrambi i modi AF e TA.
AF TA off	disattivare entrambi i modi AF e TA.

### Con il telecomando a scheda

Premere (AF) e/o (TA) al posto di (AF/TA).

## Memorizzazione di stazioni RDS con impostazione AF e TA

È possibile preselezionare le stazioni RDS insieme all'impostazione AF/TA. Se viene utilizzata la funzione BTM, vengono memorizzate solo le stazioni RDS con la stessa impostazione AF/TA.

Se si utilizza il modo di preselezione manuale, è possibile preselezionare le stazioni RDS e non RDS con impostazioni AF/TA distinte.

1 Impostare AF/TA, quindi memorizzare la stazione mediante la funzione BTM o manualmente.

## Preimpostazione del volume dei notiziari sul traffico

È possibile preimpostare il livello del volume dei notiziari sul traffico in modo da poterli udire chiaramente.

1 Ruotare la manopola di controllo del volume per regolare il livello di volume.

2 Tenere premuto (AF/TA) fino a visualizzare "TA VOL".

### Con il telecomando a scheda

Tenere premuto (TA) al posto di (AF/TA).

## Ricezione dei notiziari di emergenza

Se è attivato il modo AF o TA, gli annunci di emergenza interrompono automaticamente la riproduzione della sorgente selezionata.

## Mantenimento di un programma regionale — Regional

Quando la funzione AF è attivata, le impostazioni predefinite di questo apparecchio limitano la ricezione a una regione specifica, in modo che la stazione sintonizzata non venga sostituita da una stazione regionale dal segnale più potente.

Se si intende lasciare tale area di ricezione regionale, impostare “Regional off” nel menu (pagina 13).

### Nota

Questa funzione non è disponibile nel Regno Unito e in altre aree.

## Funzione Local Link (solo per il Regno Unito)

Questa funzione consente di selezionare altre stazioni locali della stessa area, anche se non sono memorizzate in corrispondenza dei tasti numerici.

- 1 Durante la ricezione FM, premere un tasto numerico (da ① a ⑥) in corrispondenza del quale è memorizzata una stazione locale.
- 2 Entro 5 secondi, premere nuovamente il tasto numerico della stazione locale.  
Ripetere questa procedura fino alla ricezione della stazione locale desiderata.

## Selezione di PTY

Con il telecomando a scheda

- 1 Premere (PTY) durante la ricezione FM.

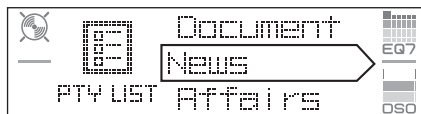

Se la stazione sta trasmettendo dati PTY, viene visualizzato il nome del tipo di programma corrente.

- 2 Premere più volte ↑ o ↓ fino a visualizzare il tipo di programma desiderato.
- 3 Premere (ENTER).  
L'apparecchio avvia la ricerca di una stazione che trasmette il tipo di programma selezionato.

## Tipi di programma

**News** (Notiziario), **Affairs** (Attualità), **Info** (Informazioni), **Sport** (Sport), **Educate** (Istruzione), **Drama** (Teatro), **Culture** (Cultura), **Science** (Scienza), **Varied** (Vari), **Pop M** (Musica pop), **Rock M** (Musica rock), **Easy M** (Musica leggera), **Light M** (Classica leggera), **Classics** (Classica), **Other M** (Altri tipi di musica), **Weather** (Bollettino meteorologico), **Finance** (Finanza), **Children** (Programmi per bambini), **Social A** (Sociale), **Religion** (Religione), **Phone In** (Chat show), **Travel** (Viaggi), **Leisure** (Divertimento), **Jazz** (Musica jazz), **Country** (Musica country), **Nation M** (Musica nazionale), **Oldies** (Musica degli anni '50/'60), **Folk M** (Musica folk), **Document** (Documentari)

### Nota

Non è possibile utilizzare questa funzione in paesi/regioni in cui non sono disponibili i dati PTY.

## Impostazione di CT

- 1 Impostare “CT on” nel menu (pagina 13).

### Nota

- La funzione CT potrebbe non essere disponibile anche durante la ricezione di una stazione RDS.
- L'ora impostata mediante la funzione CT e l'ora corrente potrebbero non corrispondere.

## Altre funzioni

### Modifica delle impostazioni audio

#### Regolazione delle caratteristiche dell'audio

È possibile regolare l'equalizzatore, il modo DSO, i bassi, gli acuti, il bilanciamento, l'attenuazione e il volume del subwoofer.

##### 1 Selezionare una sorgente, quindi premere più volte **(SOUND)** per selezionare la voce desiderata.

La voce cambia come riportato di seguito:

**EQ7** → **DSO** → **BAS** (bassi) → **TRE** (acuti) → **BAL** (sinistra-destra) → **FAD** (anteriore-posteriore) → **SUB** (volume del subwoofer)\*

\* "∞" viene visualizzato con il valore minimo e può essere regolato fino a un massimo di 20 incrementi.

##### 2 Ruotare la manopola di controllo VOL ripetutamente per regolare la voce selezionata.

Dopo 3 secondi, l'impostazione è completata e il display torna al modo di riproduzione/ricezione normale.

#### Nota

Effettuare la regolazione entro 3 secondi dalla selezione della voce.

#### Con il telecomando a scheda

Nel punto 2: premere **←** o **→** al posto della manopola di controllo VOL.

#### Regolazione della curva dell'equalizzatore — EQ7 Tune

È possibile regolare e memorizzare le impostazioni per differenti gamme dei toni dell'equalizzatore.

- 1 Selezionare una sorgente, quindi premere **(MENU)**.
- 2 Ruotare la manopola di controllo SEEK fino a che non viene visualizzato "Sound", quindi premere **(ENTER)**.
- 3 Ruotare la manopola di controllo SEEK fino a che non viene visualizzato "EQ7 Tune", quindi premere **(ENTER)**.
- 4 Ruotare la manopola di controllo SEEK per selezionare il tipo di equalizzatore desiderato, quindi premere **(ENTER)**.

##### 5 Per impostare il livello del volume desiderato, ruotare la manopola di controllo SEEK.

Il livello del volume può essere regolato per unità di 1 dB da -10 dB a +10 dB.

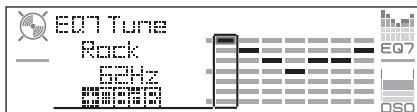

##### 6 Premere **(ENTER)** per passare alla frequenza successiva.

La frequenza cambia come riportato di seguito:

**62Hz** → **157Hz** → **396Hz** → **1.0kHz** → **2.5kHz** → **6.3kHz** → **16kHz**

Ripetere i punti 5 e 6 per regolare la curva dell'equalizzatore.

Dopo avere regolato "16kHz" e premuto **(ENTER)**, viene visualizzata la finestra di dialogo di conferma.

##### 7 Ruotare la manopola di controllo SEEK fino a che non viene visualizzato "YES", quindi premere **(ENTER)**.

L'impostazione è completata e il display torna al modo di riproduzione/ricezione normale.

Per ripristinare l'impostazione di fabbrica della curva dell'equalizzatore, tenere premuto **(ENTER)** nei punti 5 o 6, quindi ruotare la manopola di controllo SEEK per selezionare "YES".

#### Con il telecomando a scheda

Nei punti 2, 3 e 5: premere **↑** o **↓** al posto della manopola di controllo SEEK; nei punti 4 e 7: premere **←** o **→** al posto della manopola di controllo SEEK; nel punto 6: premere **←** o **→** al posto di **(ENTER)**.

### Regolazione delle voci di menu — MENU

- 1 Premere **(MENU)**.
- 2 Ruotare la manopola di controllo SEEK fino a visualizzare la voce di menu desiderata, quindi premere **(ENTER)**.  
Le voci cambiano come riportato di seguito:  
**Setup** ↔ **Display** ↔ **Receive Mode** ↔ **Sound** ↔ **Edit** ↔ **List**

### 3 Ruotare la manopola di controllo SEEK fino a visualizzare la voce di impostazione desiderata, quindi premere (ENTER).

L'indicazione digitale si sposta sul lato destro (selezione dell'impostazione).

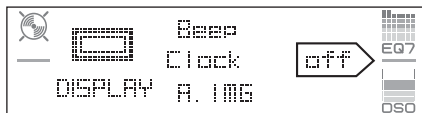

### 4 Ruotare la manopola di controllo SEEK per selezionare l'impostazione, quindi premere (ENTER).

L'impostazione è completata.

### 5 Premere (MENU).

Il display torna al modo di riproduzione/ricezione normale.

#### Nota

Le voci visualizzate sono diverse, a seconda della sorgente e dell'impostazione.

#### Con il telecomando a scheda

Nei punti 2 e 3: premere ↑ o ↓ al posto della manopola di controllo SEEK; nel punto 4: premere ← o → al posto della manopola di controllo SEEK.

È possibile impostare le seguenti voci (per ulteriori informazioni, consultare la pagina di riferimento):

“●” indica l'impostazione predefinita.

## Setup (Impostazione)

**Clock Adjust** (regolazione dell'orologio)  
(pagina 4)

**CT** (ora)  
Consente di impostare “on” o “off” (●)  
(pagina 10, 11).

**Beep** (segnale acustico)  
Consente di impostare “on” (●) o “off”.

**AUX-A**\*1 (audio AUX)  
Consente di impostare il display della sorgente AUX su “on” (●) o su “off” (pagina 16).

## Display

**Clock** (informazioni orologio)  
Consente di visualizzare contemporaneamente l'orologio e le voci/l'immagine del display.  
– “on”: per visualizzare i dati contemporaneamente.  
– “off” (●): per non visualizzare i dati contemporaneamente.

## A.IMG (immagine automatica)

Il modo immagine automatica consente di cambiare automaticamente (ogni 10 secondi) le immagini del display.

- “off” (●): per non cambiare l'immagine automaticamente.
- “SA”: per cambiare ripetutamente le immagini del display nel modo analizzatore spettrale.
- “Movie”: per cambiare ripetutamente le immagini del display nel modo film.
- “All”: per ripetere la visualizzazione delle immagini del display in tutte le modalità.

## Info (informazioni display)

Per visualizzare le voci (a seconda della sorgente, ecc.) nella parte centrale del display durante la visualizzazione di un'immagine.

- “on” (●): per visualizzare le voci.
- “off”: per non visualizzare alcuna voce.

## Dimmer (attenuatore di luminosità)

Consente di modificare la luminosità del display.

- “Auto” (●): per ridurre automaticamente la luminosità del display quando vengono accesi i fari.
- “on”: per attenuare la luminosità del display.
- “off”: per disattivare l'attenuatore di luminosità.

## Demo\*1 (dimostrazione)

Consente di impostare “on” (●) o “off” (pagina 4).

## A.Scroll (scorrimento automatico)

Consente di fare scorrere automaticamente le voci visualizzate composte da molti caratteri quando si cambia disco/gruppo/brano.

- “on”: per attivare lo scorrimento.
- “off” (●): per disattivare lo scorrimento.

## Receive Mode (Modo di ricezione)

### Local (modo di ricerca locale)

- “on”: per sintonizzare solo le stazioni con segnali più forti.
- “off” (●): per eseguire la ricezione normale.

### Mono (modo monofonico)

per migliorare la qualità di ricezione FM, selezionare il modo di ricezione monofonico.

- “on”: per ascoltare le trasmissioni stereo in monofonia.
- “off” (●): per ascoltare le trasmissioni stereo in stereofonia.

### Regional\*2 (regionale)

Consente di impostare “on” (●) o “off” (pagina 11).

continua alla pagina successiva →

## Sound (Audio)

**EQ7 Tune** (pagina 12)

**HPF** (filtro passa alto)

Consente di selezionare la frequenza di taglio dei diffusori anteriore/posteriore: “off” (●), “78Hz” o “125Hz”.

**LPF** (filtro passa basso)

Consente di selezionare la frequenza di taglio del subwoofer: “off” (●), “125Hz” o “78Hz”.

**Loudness** (enfattizzazione dei bassi)

Consente di enfattizzare i bassi e gli acuti a basso volume.

– “on”: per enfattizzare i bassi e gli acuti.

– “off” (●): per non enfattizzare i bassi e gli acuti.

**AUX Level** (livello AUX)

Consente di regolare il livello di volume di ciascun apparecchio ausiliare collegato (pagina 16). Questa impostazione evita la necessità di regolare il livello di volume tra le sorgenti.

## Edit (Modifica)

**Name Edit** (modifica nome) (pagina 14)

**Name Delete** (eliminazione nome) (pagina 15)

**BTM** (pagina 9)

\*1 Se l'apparecchio è spento.

\*2 Durante la ricezione FM.

## Use di apparecchi opzionali

### Cambia CD/MD

#### Selezione del cambia dischi

- 1 Premere più volte **(SOURCE)** fino a visualizzare “CD” o “MD”.
- 2 Premere più volte **(MODE)** fino a visualizzare il cambia dischi desiderato.

Numero dell'apparecchio      Numero del disco      Indicazione LP2/LP4\*

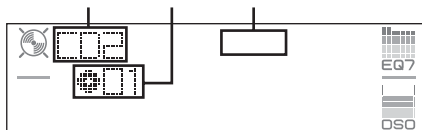

Viene avviata la riproduzione.

\* Durante la riproduzione di un disco MDLP.

### Come saltare i dischi

- 1 Durante la riproduzione, premere **(ENTER)** fino a visualizzare “DISC”.
- 2 Ruotare la manopola di controllo SEEK fino a visualizzare il disco desiderato.

## Come saltare gruppi e dischi con il telecomando a scheda

1 Durante la riproduzione, premere **↑** o **↓**.

**Per saltare**      Premere **↑** o **↓**.

un gruppo      (tenere premuto un istante) e rilasciare.

gruppi in modo continuo      entro 2 secondi dal momento in cui viene rilasciato la prima volta.

dischi      più volte.

dischi in modo continuo      quindi premere di nuovo entro 2 secondi e tenere premuto.

## Riproduzione ripetuta e in ordine casuale

1 Durante la riproduzione, premere più volte **(1)** (REP) o **(2)** (SHUF) fino a visualizzare l'impostazione desiderata.

**Selezionare**      Per riprodurre

**REP-Disc**\*1      un disco in modo ripetuto.

**SHUF-Changer**\*1      i brani nel cambia dischi in ordine casuale.

**SHUF-All**\*2      i brani in tutti gli apparecchi in ordine casuale.

\*1 Se sono collegati uno o più cambia CD/MD.

\*2 Se sono collegati uno o più cambia CD oppure due o più cambia MD.

Per tornare al modo di riproduzione normale, selezionare “REP-off” o “SHUF-off”.

#### Suggerimento

L'opzione “SHUF-All” non consente di riprodurre in ordine casuale i brani contenuti nelle unità CD insieme a quelli contenuti nei cambia MD.

## Assegnazione di un nome a un disco

Se un disco in un cambia CD viene riprodotto utilizzando la funzione CUSTOM FILE, ad ogni disco è possibile assegnare un nome personalizzato composto da un massimo di 8 caratteri (funzione di promemoria disco). Se a un disco viene assegnato un nome, questo appare nell'elenco (pagina 15).

- 1 Durante la riproduzione di un disco a cui si desidera assegnare un nome, premere **(MENU)**.
- 2 Ruotare la manopola di controllo SEEK fino a che non viene visualizzato “Edit”, quindi premere **(ENTER)**.

- 3 Ruotare la manopola di controllo SEEK fino a che non viene visualizzato “Name Edit”, quindi premere (ENTER).

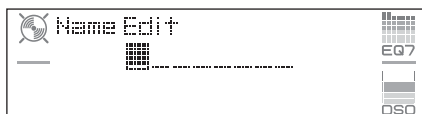

- 4 Ruotare la manopola di controllo SEEK fino a visualizzare il carattere desiderato.

Il carattere cambia come riportato di seguito:

A ↔ B ↔ C ... ↔ 0 ↔ 1 ↔ 2 ... ↔ +  
 ↔ - ↔ \* ... ↔ ... (spazio vuoto) ↔ A

Per passare da una cifra all'altra dell'indicazione digitale, premere (ENTER).

Ripetere l'operazione fino al completamento dell'immissione del nome.

Dopo avere immesso l'ultimo carattere e premuto (ENTER), viene visualizzata la finestra di dialogo di conferma.

- 5 Ruotare la manopola di controllo SEEK fino a che non viene visualizzato “YES”, quindi premere (ENTER).

L'impostazione è completata e il display torna al modo di riproduzione normale.

Per visualizzare il nome, premere (DSPL) sul telecomando a scheda durante la riproduzione.

#### Suggerimenti

- Per correggere o cancellare un carattere, sovrascrivere o inserire “...”.
- Il promemoria disco ha sempre la priorità rispetto a qualsiasi titolo preregistrato.
- Se è collegato un cambia dischi dotato della funzione CUSTOM FILE, è possibile assegnare un nome a un disco inserito nell'apparecchio.
- Le funzioni “REP-Track” e tutte quelle di riproduzione in ordine casuale vengono sospese finché l'assegnazione del nome non è stata completata.

#### Con il telecomando a scheda

Nei punti da 2 a 4: premere ↑ o ↓ al posto della manopola di controllo SEEK; nel punto 4: premere ← o → per spostare l'indicazione digitale; nel punto 5: premere ← o → al posto della manopola di controllo SEEK.

## Eliminazione del nome personalizzato

- 1 Selezionare l'apparecchio su cui è memorizzato il nome personalizzato che si desidera eliminare, quindi premere (MENU).
- 2 Ruotare la manopola di controllo SEEK fino a che non viene visualizzato “Edit”, quindi premere (ENTER).
- 3 Ruotare la manopola di controllo SEEK fino a che non viene visualizzato “Name Delete”, quindi premere (ENTER).  
Viene visualizzato il nome memorizzato.

- 4 Ruotare la manopola di controllo SEEK per selezionare il nome che si desidera eliminare.

- 5 Premere (ENTER).

Viene visualizzata la finestra di dialogo di conferma.

- 6 Ruotare la manopola di controllo SEEK fino a che non viene visualizzato “YES”, quindi premere (ENTER).

Il nome viene eliminato e viene visualizzato “Continue” se sono memorizzati altri nomi. Se si desidera eliminare altri nomi, ruotare la manopola di controllo SEEK per selezionare “YES”, quindi ripetere i punti da 4 a 6.

- 7 Premere (MENU).

L'apparecchio torna al modo di riproduzione normale.

#### Con il telecomando a scheda

Nei punti da 2 a 4: premere ↑ o ↓ al posto della manopola di controllo SEEK; nel punto 6: premere ← o → al posto della manopola di controllo SEEK.

## Ricerca di un disco in base al nome — LIST

Se viene collegato un cambia CD dotato della funzione CUSTOM FILE o un cambia MD, è possibile selezionare un disco dall'elenco.

Se a un disco viene assegnato un nome, questo appare nell'elenco. Per ulteriori informazioni sull'assegnazione del nome a un disco, vedere pagina 14.

- 1 Durante la riproduzione, premere (MENU).

- 2 Ruotare la manopola di controllo SEEK fino a che non viene visualizzato “List”, quindi premere (ENTER).

Vengono visualizzati il numero o il nome del disco.

- 3 Ruotare la manopola di controllo SEEK fino a visualizzare il disco desiderato.

- 4 Premere (ENTER) per riprodurre il disco.

Il display torna al modo di riproduzione normale.

#### Con il telecomando a scheda

Durante la riproduzione, premere (LIST). Premere ↑ o ↓ ripetutamente fino a visualizzare il disco desiderato, quindi premere (ENTER).

continua alla pagina successiva →

## Telecomando a rotazione RM-X4S

### Applicazione dell'etichetta

Applicare l'etichetta delle indicazioni in base al modo in cui si desidera montare il telecomando a rotazione.

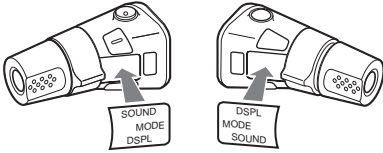

### Individuazione dei comandi

I tasti del telecomando a rotazione corrispondenti a quelli dell'apparecchio o del telecomando a scheda controllano le stesse funzioni.

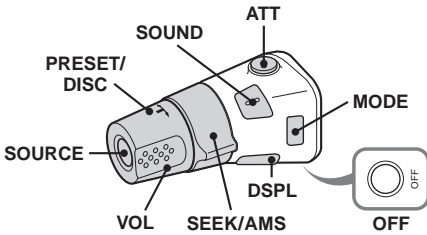

I comandi riportati di seguito del telecomando a rotazione controllano operazioni diverse da quelle dell'apparecchio.

#### • Comando PRESET/DISC

Per controllare la radio/il CD. Stessa funzione dei tasti  $\uparrow$  o  $\downarrow$  sul telecomando a scheda (premere e ruotare).

#### • Comando VOL (volume)

Stessa funzione della manopola di controllo del volume dell'apparecchio (ruotare).

#### • Comando SEEK/AMS

Per controllare la radio/il CD. Stessa funzione dei tasti  $\leftarrow$  o  $\rightarrow$  sul telecomando a scheda (ruotare oppure ruotare e mantenere in posizione).

### Modifica della direzione operativa

La direzione operativa dei comandi è impostata in fabbrica come illustrato di seguito.

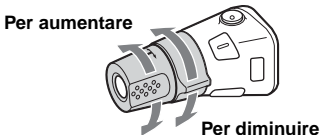

Se si desidera montare il telecomando a rotazione sul lato destro del piantone di guida, è possibile invertire la direzione operativa dei comandi.

- 1 Durante la pressione del comando VOL, tenere premuto **(SOUND)**.

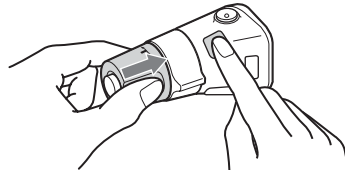

### Apparecchio audio ausiliare

È possibile collegare dispositivi portatili Sony opzionali al terminale BUS AUDIO IN/AUX IN dell'apparecchio. Se il cambia dischi o un altro dispositivo non è collegato al terminale, l'apparecchio consente di ascoltare l'audio del dispositivo portatile mediante i diffusori dell'auto.

#### Nota

Per il collegamento di un dispositivo portatile, assicurarsi che BUS CONTROL IN non sia collegato. Se un dispositivo è collegato a BUS CONTROL IN, non è possibile selezionare "AUX" mediante **(SOURCE)**.

#### Suggerimento

Se vengono collegati sia un dispositivo portatile che un cambia dischi, utilizzare il selettore AUX-IN opzionale.

### Selezione dell'apparecchio ausiliare

- 1 Premere più volte **(SOURCE)** fino a visualizzare "AUX".

Utilizzare il dispositivo portatile mediante i relativi comandi.

Per regolare il livello di volume dell'apparecchio ausiliare, vedere "AUX Level" a pagina 14.



## Informazioni aggiuntive

### Precauzioni

- Se l'auto è stata parcheggiata in un luogo esposto a luce solare diretta, attendere che l'apparecchio si raffreddi prima di utilizzarlo.
- L'antenna elettrica si estende automaticamente durante il funzionamento dell'apparecchio.

### Formazione di condensa

Nei giorni di pioggia o in zone estremamente umide, è possibile che all'interno delle lenti e del display dell'apparecchio si formi della condensa. Di conseguenza, l'apparecchio potrebbe non funzionare correttamente. In tal caso, rimuovere il disco e attendere per circa un'ora fino a quando l'umidità non sia evaporata completamente.

### Per mantenere una qualità audio elevata

Prestare attenzione a non versare bibite o altri liquidi sull'apparecchio o sui dischi.

### Note sui dischi

- Per mantenere puliti i dischi, non toccarne la superficie. Afferrare i dischi dal bordo.
- Riporre i dischi nell'apposita custodia o nell'apposito contenitore quando non vengono utilizzati.
- Non esporre i dischi a calore o a temperature elevate. Evitare di lasciarli all'interno di auto parcheggiate e su cruscotti/ripianti posteriori.
- Non incollare etichette né utilizzare dischi con residui di colla o inchiostro. Se vengono utilizzati questi tipi di disco, i residui possono causare l'arresto del disco, provocando problemi di funzionamento o rovinando il disco stesso.



- Non utilizzare dischi su cui sono applicati etichette o adesivi. Utilizzando tali dischi, è possibile che si verifichino i seguenti problemi di funzionamento:
  - Impossibilità di estrarre il disco (staccandosi dal disco, l'etichetta o l'adesivo causano l'inceppamento del meccanismo di espulsione).
  - Impossibilità di leggere correttamente i dati audio (ad esempio, la riproduzione salta oppure è impossibile riprodurre) poiché il restringimento dovuto al calore dell'etichetta o dell'adesivo ha provocato la deformazione del disco.

- Non riprodurre dischi dalla forma irregolare (ad esempio a forma di cuore, quadrato o stella) con questo apparecchio, onde evitare problemi di funzionamento all'apparecchio stesso. Non utilizzare questo genere di dischi.
- Non è possibile riprodurre CD da 8 cm.
- Prima della riproduzione, pulire i dischi con un panno apposito disponibile in commercio. Pulire il disco procedendo dal centro verso l'esterno. Non utilizzare solventi quali benzene, acqueragia, detersivi disponibili in commercio o spray antistatici per dischi analogici.



### Note sui dischi CD-R/CD-RW

- È possibile che alcuni CD-R/CD-RW (a seconda dell'apparecchio utilizzato per la registrazione o delle condizioni del disco) non possano essere riprodotti mediante il presente apparecchio.
- Non è possibile riprodurre dischi CD-R/CD-RW non finalizzati.

### Dischi audio codificati mediante tecnologie di protezione dei diritti d'autore

Questo prodotto è stato progettato per la riproduzione di dischi conformi allo standard CD (Compact Disc).

Recentemente, alcune case discografiche hanno lanciato sul mercato vari dischi audio codificati mediante tecnologie di protezione dei diritti d'autore. Si noti che alcuni di questi dischi non sono conformi allo standard CD e pertanto non è possibile riprodurli utilizzando il presente prodotto.

### Informazioni sui file MP3

MP3, l'acronimo di MPEG-1 Audio Layer-3, è un formato standard di compressione dei file musicali che consente di comprimere i dati audio di un CD fino a circa 1/10 delle dimensioni originali.

- Il presente apparecchio è compatibile con il formato ISO 9660 livello 1/livello 2, con il formato di espansione Joliet/Romeo, con i tag ID3 versione 1.0, 1.1, 2.2, 2.3 e 2.4 e con i dischi registrati in multisessione.
- Numero massimo di:
  - cartelle (gruppi): 150, incluse la cartella radice e le cartelle vuote.
  - file MP3 (brani) e cartelle contenuti in un disco: 300 (se il nome di una cartella/di un file contiene molti caratteri, è possibile che tale numero sia inferiore a 300).
  - caratteri che è possibile visualizzare per un nome di cartella/file: 32 (Joliet) o 32/64 (Romeo); per i tag ID3: 15/30 (1.0, 1.1, 2.2 e 2.3) o 63/126 (2.4).

continua alla pagina successiva →

## Ordine di riproduzione di file MP3

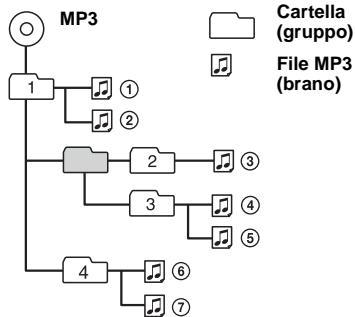

### Note

- Assicurarsi di finalizzare il disco prima di utilizzarlo con l'apparecchio.
- Durante l'assegnazione di un nome a un file MP3, assicurarsi di aggiungere al nome del file l'estensione ".mp3".
- Se viene riprodotto un file MP3 ad alta velocità di trasmissione, ad esempio 320 kbps, è possibile che l'audio sia soggetto a interruzioni.
- Durante la riproduzione di un file MP3 VBR (velocità di trasmissione variabile) o mentre si procede rapidamente in avanti/all'indietro, è possibile che il tempo di riproduzione trascorso non venga visualizzato correttamente.
- Se il disco è registrato in multisessione, viene riconosciuto e riprodotto solo il primo brano nel formato della prima sessione (tutti gli altri formati vengono ignorati). La priorità del formato è CD-DA, CD ATRAC e MP3.
  - Se il primo brano è un CD-DA, solo il CD-DA della prima sessione viene riprodotto.
  - Diversamente, viene riprodotta una sessione CD ATRAC o MP3. Se il disco non contiene dati nei formati di cui sopra, viene visualizzato "NO Music".

## Informazioni sui CD ATRAC

### Formato ATRAC3plus

ATRAC3, l'acronimo di Adaptive Transform Acoustic Coding3, è una tecnologia di compressione audio che consente di comprimere i dati audio di un CD fino a circa 1/10 delle dimensioni originali. ATRAC3plus, un formato esteso di ATRAC3, comprime i dati di un CD audio fino a circa 1/20 delle dimensioni originali. Il presente apparecchio accetta entrambi i formati ATRAC3 e ATRAC3plus.

### CD ATRAC

I CD ATRAC sono dati di CD audio registrati che vengono compressi nel formato ATRAC3 o ATRAC3plus utilizzando un software autorizzato, ad esempio SonicStage 2.0 o successivo oppure SonicStage Simple Burner.

- Numero massimo di:
  - cartelle (gruppi): 255
  - file (brani): 999

- Vengono visualizzati i caratteri relativi al nome di una cartella/di un file e le informazioni di testo create mediante SonicStage.

Per ulteriori informazioni su CD ATRAC, consultare il manuale di SonicStage o di SonicStage Simple Burner.

### Nota

Assicurarsi di creare un CD ATRAC utilizzando il software autorizzato, quale ad esempio SonicStage 2.0 o successivo oppure SonicStage Simple Burner 1.0 o 1.1, che vengono forniti con i prodotti Sony Network.

Per eventuali domande o problemi riguardanti l'apparecchio non trattati nel presente manuale, rivolgersi al più vicino rivenditore Sony.

## Manutenzione

### Sostituzione della batteria al litio del telecomando a scheda

In condizioni normali, la batteria dura circa 1 anno. Il ciclo di vita può risultare più breve in funzione delle condizioni di utilizzo.

Quando la batteria si scarica, il raggio d'azione del telecomando a scheda risulta ridotto. Sostituire la batteria con una batteria al litio CR2025 nuova. L'uso di batterie diverse potrebbe comportare il rischio di incendi o esplosioni.

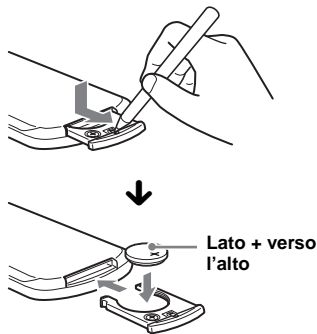

### Note sulla batteria al litio

- Tenere la batteria al litio fuori dalla portata dei bambini. Se la batteria viene ingerita, consultare immediatamente un medico.
- Pulire la batteria con un panno asciutto per assicurare un perfetto contatto.
- Assicurarsi di rispettare la corretta polarità durante l'inserimento della batteria.
- Non afferrare la batteria con pinze di metallo, in quanto potrebbe verificarsi un corto circuito.

### AVVERTENZA

La batteria può esplodere se usata scorrettamente. Pertanto, non deve essere ricaricata, smontata o gettata nel fuoco.

## Sostituzione del fusibile

Per la sostituzione del fusibile, assicurarsi di utilizzare un fusibile dello stesso amperaggio di quello indicato sull'originale. Se il fusibile si brucia, controllare i collegamenti dell'alimentazione e sostituire il fusibile. Se dopo la sostituzione il fusibile si brucia di nuovo, è possibile che si tratti di un problema interno. In tal caso, rivolgersi al più vicino rivenditore Sony.

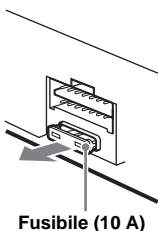

Fusibile (10 A)

## Pulizia dei connettori

Se i connettori tra l'apparecchio e il pannello anteriore sono sporchi, l'apparecchio potrebbe non funzionare correttamente. Per evitare questo problema, aprire il pannello anteriore, rimuoverlo (pagina 4), quindi pulire i connettori con un bastoncino di cotone imbevuto di alcol. Non esercitare forza eccessiva. Diversamente, i connettori potrebbero venire danneggiati.

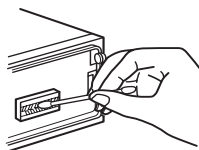

Unità principale



Lato posteriore del pannello anteriore

### Note

- Per motivi di sicurezza, spegnere il motore prima di pulire i connettori e rimuovere la chiave dal blocchetto di accensione.
- Non toccare mai direttamente i connettori con le dita o con oggetti di metallo.

## Rimozione dell'apparecchio

### 1 Rimuovere la cornice di protezione.

- 1 Rimuovere il pannello anteriore (pagina 4).
- 2 Inserire le chiavi di rilascio nella cornice di protezione.

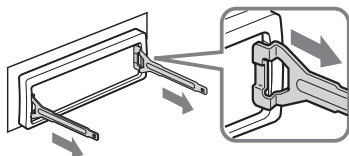

Orientare le chiavi di rilascio come illustrato.

- 3 Estrarre le chiavi di rilascio per rimuovere la cornice di protezione.

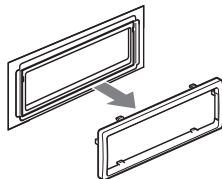

### 2 Rimuovere l'apparecchio.

- 1 Inserire contemporaneamente entrambe le chiavi di rilascio fino a farle scattare in posizione.

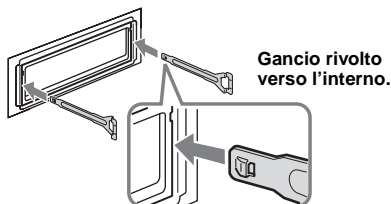

Gancio rivolto verso l'interno.

- 2 Estrarre le chiavi di rilascio per sbloccare l'apparecchio.

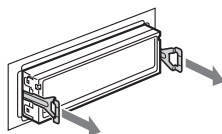

- 3 Rimuovere l'apparecchio dalla struttura facendolo scorrere.

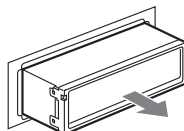

## Caratteristiche tecniche

### Letture CD

Rapporto segnale-rumore: 120 dB  
Risposta in frequenza: 10 – 20.000 Hz  
Wow e flutter: al di sotto del limite misurabile

### Sintonizzatore\*

#### FM

Gamma di frequenze: 87.50 – 108.00 MHz  
Terminale dell'antenna: connettore antenna esterna  
Frequenza intermedia: 10.7 MHz/450 kHz  
Sensibilità utilizzabile: 9 dBf  
Selettività: 75 dB a 400 kHz  
Rapporto segnale-rumore: 67 dB (stereo),  
69 dB (mono)  
Distorsione armonica a 1 kHz: 0,5 % (stereo),  
0,3 % (mono)  
Separazione: 35 dB a 1 kHz  
Risposta in frequenza: 30 – 15.000 Hz

## MW/LW

### Gamma di frequenze:

MW: 531 – 1.602 kHz

LW: 153 – 279 kHz

**Terminale dell'antenna:** connettore antenna esterna

**Frequenza intermedia:** 10,7 MHz/450 kHz

**Sensibilità:** MW: 30 µV, LW: 40 µV

*\* di cui al par. 3 dell'Allegato A al D.M. 25/06/85 e al par. 3 dell'Allegato 1 al D.M. 27/08/87*

## Amplificatore di potenza

**Uscite:** uscite diffusori (connettori a tenuta)

**Impedenza diffusori:** 4 – 8 ohm

**Uscita di potenza massima:** 52 W × 4 (a 4 ohm)

## Generali

### Uscite:

Terminali di uscita audio (anteriori/posteriori)

Terminale di uscita subwoofer (mono)

Terminale di controllo del relè dell'antenna elettrica

Terminale di controllo dell'amplificatore di potenza

### Ingressi:

Terminale di controllo ATT del telefono

Terminale di controllo dell'illuminazione

Terminale di ingresso controllo BUS

Terminale di ingresso audio BUS/AUX IN

Terminale di ingresso del telecomando

Terminale di ingresso dell'antenna

### Comandi relativi al tono:

Bassi: ±8 dB a 100 Hz

Acuti: ±8 dB a 10 kHz

### Enfaticizzazione dei bassi:

+8 dB a 100 Hz

±2 dB a 10 kHz

**Requisiti di alimentazione:** batteria auto da 12 V CC

(massa negativa)

**Dimensioni:** circa 178 × 50 × 188 mm (l/a/p)

**Dimensioni di montaggio:** circa 182 × 53 × 162 mm (l/a/p)

**Peso:** circa 1,6 kg

### Accessori in dotazione:

Telecomando a scheda: RM-X142

Elementi per l'installazione e i collegamenti (1 set)

Custodia pannello anteriore (1)

### Accessori/apparecchi opzionali:

Telecomando a rotazione: RM-X6S, RM-X4S

Cavo BUS (in dotazione con un cavo a piedini

RCA): RC-61 (1 m), RC-62 (2 m)

Cambia CD (10 dischi): CDX-757MX,

CDX-T70XM

Cambia CD (6 dischi): CDX-T69

Cambia MD (6 dischi): MDX-66XLP

Selettore di sorgente: XA-C30

Selettore AUX-IN: XA-300

Brevetti degli Stati Uniti d'America e di altri Paesi concessi su licenza dai Dolby Laboratories.

### Nota

*Il presente apparecchio non può essere collegato a un preamplificatore digitale o a un equalizzatore compatibili con il sistema BUS Sony.*

*Il design e le caratteristiche tecniche sono soggetti a modifiche senza preavviso.*



- Leghe saldanti prive di piombo, sono utilizzate per la saldatura di determinati componenti. (oltre l'80 %)
- Determinati circuiti stampati non contengono ritardanti alla fiamma alogenati.
- Le parti estetiche non contengono ritardanti alla fiamma alogenati.
- La stampa del cartone è realizzata con inchiostro a base di olio vegetale e privo di Composti organici volatili (VOC).
- Come materiale di riimpaccaggio per l'imballaggio non viene utilizzato polistirolo espanso.

## Guida alla soluzione dei problemi

Fare riferimento alla seguente lista di verifica per risolvere la maggior parte dei problemi che si potrebbero verificare durante l'uso di questo apparecchio.

Prima di esaminare l'elenco che segue, verificare le procedure di collegamento e d'uso dell'apparecchio.

### Generali

#### L'apparecchio non riceve alimentazione.

- Verificare i collegamenti. Se questi sono corretti, controllare il fusibile.
- Se l'apparecchio viene spento e il display disattivato, non è possibile utilizzarlo mediante il telecomando. → Accendere l'apparecchio.

#### L'antenna elettrica non si estende.

L'antenna elettrica non dispone di scatola a relè.

#### L'audio non viene emesso.

- Il volume è troppo basso.
- È attivata la funzione ATT o la funzione ATT del telefono (se il cavo di interfaccia di un telefono per auto è collegato al cavo ATT).
- La posizione del comando di attenuazione (FAD) non è appropriata per un sistema a 2 diffusori.
- Il cambio CD non è compatibile con il formato del disco (MP3/CD ATRAC). → Effettuare la riproduzione mediante un cambio CD Sony compatibile con il formato MP3 o mediante il presente apparecchio.

#### Non viene emesso alcun segnale acustico.

- Il segnale acustico è disattivato (pagina 13).
- Un amplificatore di potenza opzionale è collegato e l'amplificatore incorporato non viene utilizzato.

#### Il contenuto della memoria è stato cancellato.

- È stato premuto il tasto RESET. → Reinscrivere i dati in memoria.
- Il cavo di alimentazione o la batteria sono stati scollegati.
- Il cavo di alimentazione non è collegato correttamente.

**Le stazioni memorizzate e l'ora esatta sono cancellate.**

**Si è bruciato il fusibile.**

**Quando si cambia la posizione della chiave di accensione, viene emesso un disturbo.**

I cavi non sono collegati correttamente al connettore di alimentazione accessoria dell'auto.

**Il display viene disattivato/non viene visualizzato nella relativa finestra.**

- L'attenuatore di luminosità è impostato su "Dimmer on" (pagina 13).
- L'angolazione del pannello anteriore non è corretta.  
→ Regolare l'angolazione del pannello anteriore tenendo premuto (ANGLE) (pagina 7).
- Il display scompare tenendo premuto (OFF).  
→ Tenere di nuovo premuto (OFF) fino a visualizzare il display.
- I connettori sono sporchi (pagina 19).

**La funzione DSO non è disponibile.**

A seconda del tipo di interni dell'auto o del tipo di musica, è possibile che la funzione DSO non produca l'effetto desiderato.

**Le immagini cambiano automaticamente.**

Nel modo immagine automatica, non è possibile visualizzare l'immagine selezionata.  
→ Per visualizzare solo l'immagine selezionata, impostare "A.IMG off" (pagina 13).

**Non viene visualizzata alcuna voce del display.**

→ Impostare "Info on" (pagina 13).

## Riproduzione di CD/MD

**Non è possibile inserire un disco.**

- Nell'alloggiamento è presente un altro disco.
- Il disco è stato inserito forzatamente in senso contrario o nel modo sbagliato.

**Il disco non viene riprodotto.**

- Il disco è difettoso o sporco.
- I CD-R/CD-RW non sono per uso audio (pagina 17).

**Non è possibile riprodurre file in formato MP3.**

Il disco non è compatibile con il formato e la versione MP3 (pagina 17).

**I file MP3 necessitano di un tempo maggiore prima di poter essere riprodotti.**

- Per i dischi indicati di seguito, l'avvio della riproduzione necessita di un tempo maggiore:
  - dischi registrati con una struttura ad albero complessa.
  - dischi registrati in multisessione.
  - dischi ai quali è possibile aggiungere dati.

**Non è possibile riprodurre il CD ATRAC.**

- Il disco non è stato creato mediante un software autorizzato, quale SonicStage o SonicStage Simple Burner.
- I brani che non sono inclusi nel gruppo non possono essere riprodotti.

**Le voci del display non scorrono.**

- Per i dischi che presentano molti caratteri, tali voci potrebbero non scorrere.
- La funzione "A.Scroll" è disattivata.  
→ Impostare "A.Scroll on" (pagina 13) o premere (SCRL) sul telecomando a scheda.

**L'audio salta.**

- L'installazione non è corretta.  
→ Installare l'apparecchio con un'angolazione inferiore a 45° in una parte stabile dell'auto.
- Il disco è difettoso o sporco.

**I tasti per le operazioni non funzionano.**

**Il disco non viene espulso.**

Premere il tasto RESET (pagina 4).

**L'indicazione "MS" o "MD" non viene visualizzata nel display della sorgente quando sono collegati sia un lettore MGS-X1 opzionale che un cambia MD.**

Questo apparecchio riconosce l'MGS-X1 come unità MD.

→ Premere (SOURCE) fino a visualizzare "MS" o "MD", quindi premere più volte (MODE).

## Ricezione radiofonica

**Non è possibile ricevere le stazioni.**

**L'audio è disturbato.**

- Collegare il cavo di controllo dell'antenna elettrica (blu) o il cavo di alimentazione accessoria (rosso) al cavo di alimentazione di un preamplificatore di antenne per auto (solo se l'auto dispone di antenna FM/MW/LW incorporata sul vetro posteriore/laterale).
- Verificare il collegamento dell'antenna dell'auto.
- L'antenna dell'auto non si estende.  
→ Verificare il collegamento del cavo di controllo dell'antenna elettrica.
- Verificare la frequenza.
- Quando il modo DSO è attivato, talvolta l'audio risulta disturbato.  
→ Disattivare il modo DSO su "off" (pagina 7).

**Non è possibile effettuare la sintonizzazione preselezionata.**

- Memorizzare la frequenza corretta.
- Il segnale di trasmissione è eccessivamente debole.

**La sintonizzazione automatica non funziona.**

- Il modo di ricerca locale è impostato su "on".  
→ Impostare "Local off" (pagina 13).
- Il segnale di trasmissione è eccessivamente debole.  
→ Eseguire la sintonizzazione manuale.

**Durante la ricezione FM, l'indicazione "ST" lampeggia.**

- Sintonizzare la frequenza in modo corretto.
- Il segnale di trasmissione è eccessivamente debole.  
→ Impostare "Mono on" (pagina 13).

**Un programma FM trasmesso in stereofonia viene ricevuto in monofonia.**

L'apparecchio è impostato sul modo di ricezione monofonico.

→ Impostare "Mono off" (pagina 13).

**continua alla pagina successiva →**

## RDS

### Dopo alcuni secondi di ascolto, si avvia la ricerca.

La stazione non è TP oppure il segnale è debole.

→ Disattivare il modo TA (pagina 10).

### Non viene trasmesso alcun notiziario sul traffico.

- Attivare il modo TA (pagina 10).
- La stazione non trasmette notiziari sul traffico pur essendo una stazione TP.  
→ Sintonizzarsi su un'altra stazione.

### PTY visualizza “- - - - -”.

- La stazione corrente non è una stazione RDS.
- I dati RDS non vengono ricevuti.
- La stazione non specifica il tipo di programma.

## Messaggi e indicazioni di errore

### Blank\*<sup>1</sup>

Sull'MD non sono stati registrati brani.\*<sup>2</sup>

→ Riprodurre un MD contenente brani registrati.

### Error\*<sup>1</sup>

- Il disco è sporco o è stato inserito in senso contrario.\*<sup>2</sup>  
→ Pulire il disco o inserirlo correttamente.
- Il disco non viene riprodotto per un problema non specificato.  
→ Inserire un altro disco.

### Failure

I collegamenti di diffusori/amplificatori non sono corretti.

→ Consultare la guida all'installazione del presente modello per verificare i collegamenti.

### Load

Il cambia dischi sta caricando il disco.

→ Attendere che il disco venga caricato.

### Local Seek +/-

Il modo di ricerca locale è attivato durante la sintonizzazione automatica.

### NO AF

Non esiste alcuna frequenza alternativa per la stazione corrente.

→ Ruotare ◀ o ▶ mentre il nome della stazione lampeggia. L'apparecchio avvia la ricerca di un'altra frequenza con gli stessi dati PI (Programme Identification, identificativo programma) (viene visualizzato “PI Seek”).

### NO Data

Tutti i nomi personalizzati sono stati eliminati oppure non ne è stato memorizzato alcuno.

### NO Disc

Nel cambia CD/MD non sono inseriti dischi.

→ Inserire i dischi nel cambia dischi.

### NO Disc Name

Il brano non include il nome del disco.

### NO Group Name

Il brano non include il nome del gruppo.

### NO ID3 Tag

Il file MP3 non include informazioni tag ID3.

### NO Info

Nel file ATRAC3/ATRAC3plus non sono presenti informazioni di testo.

### NO Magazine

Il contenitore di dischi non è inserito nel cambia CD.

→ Inserire il contenitore di dischi nel cambia dischi.

### NO Music

Il disco inserito non contiene file musicali.

→ Inserire un CD musicale nel presente apparecchio o in un cambia dischi compatibile con il formato MP3.

### NO TP

L'apparecchio continua la ricerca di stazioni TP disponibili.

### NO Track Name

Il brano non include il relativo nome.

### Not Read

Le informazioni sul disco non sono state lette dall'apparecchio.

→ Caricare il disco, quindi selezionarlo dall'elenco.

### Not Ready

Il coperchio del cambia MD è aperto o gli MD non sono inseriti correttamente.

→ Chiudere il coperchio o inserire gli MD correttamente.

### Offset

Potrebbe essersi verificato un problema interno.

→ Verificare i collegamenti. Se l'indicazione di errore rimane visualizzata, rivolgersi al più vicino rivenditore Sony.

### Read

È in corso la lettura di tutte le informazioni relative ai brani e ai gruppi del disco.

→ Una volta terminata l'operazione, la riproduzione viene avviata automaticamente. Potrebbe essere necessario attendere alcuni minuti, a seconda della struttura del disco.

### Push Reset

L'unità CD e il cambia CD/MD non funzionano a causa di un problema non specificato.

→ Premere il tasto RESET (pagina 4).

“.....” o “.....”

Mentre si procede rapidamente in avanti/all'indietro, sono stati raggiunti l'inizio o la fine del disco e non è possibile andare oltre.

“□”

L'apparecchio non supporta la visualizzazione di un determinato carattere.

\*<sup>1</sup> In caso di errori durante la riproduzione di un CD o di un MD, nel display non viene visualizzato il numero di disco del CD o dell'MD.

\*<sup>2</sup> Il numero del disco che causa l'errore viene visualizzato nel display.

Se le soluzioni riportate non risolvono il problema, rivolgersi al più vicino rivenditore Sony.

Se l'apparecchio viene portato in un centro di assistenza a causa di un problema relativo alla riproduzione di un CD, assicurarsi di portare il disco utilizzato al momento in cui si è verificato il problema.









# Welkom!

Dank u voor de aankoop van deze Sony Compact Disc Player. U kunt tijdens het rijden genieten van de volgende functies.

## • CD's afspelen

U kunt CD-DA's (met CD TEXT\*), CD-R's/CD-RW's (ook MP3-bestanden die in meerdere sessies zijn opgenomen (pagina 17)) en ATRAC CD's (ATRAC3- en ATRAC3plus-indeling (pagina 18)) afspelen.

Soorten discs	Label op de disc	
CD-DA		
MP3 ATRAC CD	 	 

## • Radio-ontvangst

- U kunt maximaal 6 zenders per band opslaan (FM1, FM2, FM3, MW en LW).
- **BTM** (Best Tuning Memory): met het apparaat worden zenders met sterke signalen geselecteerd en opgeslagen.
- U kunt aan elke radiozender een naam toewijzen, deze in het geheugen opslaan en zendernamen in de lijst weergeven.

## • Geluid regelen

- **EQ7**: u kunt een equalizercurve voor 7 soorten muziek kiezen.
- **DSO** (Dynamic Soundstage Organizer): het geluid van de luidsprekers wordt met virtuele luidsprekersynthese verbeterd, zelfs als de luidsprekers onder in de deur zijn geïnstalleerd.
- **BBE MP**: verbetert digitaal gecompriemd geluid, zoals MP3. Lees de volgende uitleg voor meer informatie.

## • Beeldinstelling

- U kunt verschillende beelden op het apparaat weergeven.
- **Space Producer**: hiermee worden geanimeerde patronen op het scherm gemaakt die gelijklopen met de muziek.

## • Bediening van optionele apparaten

Naast afspelen met dit apparaat kunt u ook optionele CD/MD-wisselaars en optionele, draagbare apparaten van Sony bedienen.

\* Een CD TEXT disc is een CD-DA die informatie bevat, zoals discnamen, artiestennamen en tracknamen.

## Waarschuwing als het contactslot van de auto geen ACC-positie heeft

Als de motor is uitgeschakeld, moet u op **(OFF)** drukken en deze toets ingedrukt houden tot het display verdwijnt. Als u dit niet doet, wordt het display niet uitgeschakeld en raakt de accu uitgeput.

## CLASS 1 LASER PRODUCT

Dit label bevindt zich onderaan op het toestel.

**BBE<sup>®</sup>MP** Met het BBE MP-proces wordt digitaal gecompriemd geluid, zoals MP3, verbeterd.

Tijdens dit proces worden namelijk de hogere boventonen die zijn verloren door de compressie, hersteld en versterkt. Met het BBE MP-proces worden gelijkmatige boventonen gegenereerd uit het bronmateriaal, waardoor warmte, detail en nuance worden hersteld.

SonicStage en het bijbehorende logo zijn handelsmerken van Sony Corporation. ATRAC, ATRAC3, ATRAC3plus en de bijbehorende logo's zijn handelsmerken van Sony Corporation.



## Aan de slag

---

Het apparaat opnieuw instellen . . . . .	4
De klok instellen . . . . .	4
De stand DEMO . . . . .	4
Het voorpaneel verwijderen . . . . .	4
Het voorpaneel bevestigen . . . . .	5
De disc in het apparaat plaatsen . . . . .	5
De disc uitwerpen . . . . .	5
De hoek van het voorpaneel aanpassen . . . . .	5

## Bedieningselementen en algemene handelingen

---

Hoofdeenheid . . . . .	6
Kaartafstandsbediening RM-X142 . . . . .	6

## CD

---

Display-items . . . . .	8
Herhaaldelijk en willekeurig afspelen . . . . .	8

## Radio

---

Zenders opslaan en ontvangen . . . . .	9
Automatisch opslaan — BTM . . . . .	9
Handmatig opslaan . . . . .	9
De opgeslagen zenders ontvangen . . . . .	9
Automatisch afstemmen . . . . .	9
Een zender in een lijst ontvangen — LIST . . . . .	9
RDS . . . . .	9
Overzicht . . . . .	9
AF en TA/TP instellen . . . . .	10
PTY selecteren . . . . .	11
CT instellen . . . . .	11

## Andere functies

---

De geluidinstellingen wijzigen . . . . .	12
De geluidskenmerken wijzigen . . . . .	12
De equalizercurve aanpassen — EQ7 Tune . . . . .	12
Menu-items aanpassen — MENU . . . . .	12
Optionele apparaten gebruiken . . . . .	14
CD/MD-wisselaar . . . . .	14
Bedieningssatelliet RM-X4S . . . . .	15
Extra audioapparatuur . . . . .	16

## Aanvullende informatie

---

Voorzorgsmaatregelen . . . . .	17
Opmerkingen over discs . . . . .	17
Informatie over MP3-bestanden . . . . .	17
Informatie over ATRAC CD's . . . . .	18
Onderhoud . . . . .	18
Het apparaat verwijderen . . . . .	19
Technische gegevens . . . . .	19
Problemen oplossen . . . . .	20
Foutmeldingen/berichten . . . . .	22

## Aan de slag

### Het apparaat opnieuw instellen

Voordat u het apparaat voor het eerst gaat gebruiken of na het vervangen van de accu of het wijzigen van de aansluitingen, moet u het apparaat opnieuw instellen.

Maak het voorpaneel los en druk met een puntig voorwerp, zoals een balpen, op de RESET toets.

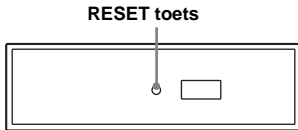

#### Opmerking

Als u op de **RESET toets** drukt, worden de klokinstelling en bepaalde opgeslagen gegevens gewist.

### De klok instellen

De digitale klok werkt met het 24-uurssysteem.

- 1 Druk op **(MENU)**.**
- 2 Draai de SEEK regelknop tot "Setup" verschijnt en druk vervolgens op **(ENTER)**.**
- 3 Draai de SEEK regelknop tot "Clock Adjust" verschijnt en druk vervolgens op **(ENTER)**.**  
Het instelscherm voor de klok verschijnt.
- 4 Draai de SEEK regelknop om de uren en minuten in te stellen.**  
Als u de digitale aanduiding wilt verplaatsen, drukt u op **(ENTER)**.
- 5 Na het instellen van de minuten drukt u op **(ENTER)**.**  
De klok begint te lopen.

Als u de klok tijdens het afspelen of ontvangen wilt weergeven, stelt u "Clock on" (pagina 13) in.

#### Met de kaartafstandsbediening

Druk in stap 2, 3 en 4 op **↑** of **↓** in plaats van op de SEEK regelknop. Druk in stap 4 op **←** of **→** in plaats van op **(ENTER)**.

#### Tip

U kunt de klok automatisch instellen met de RDS-functie (pagina 11).

## De stand DEMO

Wanneer u het apparaat uitschakelt, wordt eerst de klok weergegeven. Vervolgens wordt de demonstratieweergave (DEMO) gestart.

Als u de DEMO stand wilt annuleren, moet u "Demo off" instellen in het menu (pagina 13) terwijl het apparaat is uitgeschakeld.

### Het voorpaneel verwijderen

U kunt het voorpaneel van het apparaat verwijderen om diefstal te voorkomen.

#### Waarschuwingstoon

Wanneer u het contact in de stand OFF zet zonder het voorpaneel te verwijderen, hoort u de waarschuwingstoon enkele seconden.

U hoort de waarschuwingstoon alleen als de ingebouwde versterker wordt gebruikt.

- 1 Druk op **(OFF)**.**  
Het apparaat wordt uitgeschakeld.
- 2 Druk op **⬆**.**  
De linkerkant van het voorpaneel wordt ontgrendeld.
- 3 Schuif het voorpaneel naar links en trek het voorpaneel voorzichtig naar u toe.**

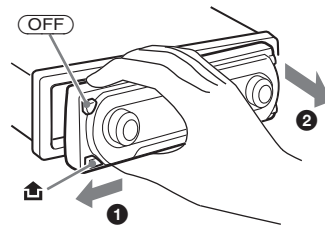

#### Opmerkingen

- Laat het voorpaneel niet vallen en druk niet te hard op het voorpaneel en het display.
- Stel het voorpaneel niet bloot aan hitte/hoge temperaturen of vocht. Laat het voorpaneel niet achter in een geparkeerde auto of op het dashboard/de hoedenplank.

#### Tip

Neem het voorpaneel mee in de bijgeleverde beschermhoes.

## Het voorpaneel bevestigen

Plaats opening (A) van het voorpaneel op pin (B) van het apparaat en druk de linkerzijde voorzichtig naar binnen.

Druk op (SOURCE) op het apparaat (of plaats een disc) om het apparaat te activeren.

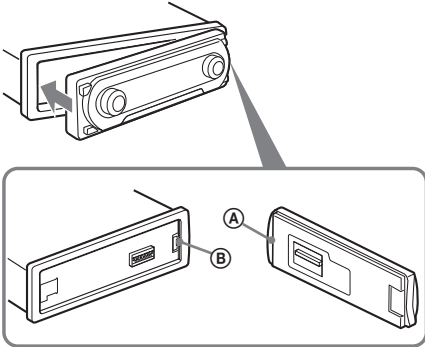

### Opmerking

Plaats niets op de binnenkant van het voorpaneel.

## De disc in het apparaat plaatsen

### 1 Druk op ▲.

Het voorpaneel schuift automatisch naar beneden.

### 2 Plaats de disc (met het label naar boven).

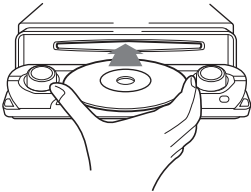

Het voorpaneel schuift automatisch naar boven en het afspelen wordt automatisch gestart.

## De disc uitwerpen

### 1 Druk op ▲.

Het voorpaneel schuift automatisch naar beneden en de disc wordt uitgeworpen.

### 2 Druk op ▲ om het voorpaneel te sluiten.

### Opmerking

15 seconden nadat het voorpaneel naar beneden is geschoven, schuift het automatisch weer naar boven.

## De hoek van het voorpaneel aanpassen

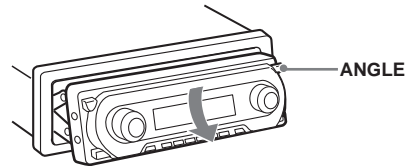

### 1 Druk lang op (ANGLE) en herhaal dit net zo lang tot de juiste hoek van het voorpaneel is bereikt.

Het voorpaneel kan in 3 standen worden ingesteld.

Als u het voorpaneel weer op de standaardstand wilt instellen, drukt u lang op (ANGLE) en herhaalt u dit totdat het voorpaneel zich weer in de standaardstand bevindt.

### Tips

- Nadat het voorpaneel naar beneden is geschoven (om de disc te plaatsen), keert het automatisch terug naar de stand die u hebt ingesteld.
- De hoek waarin u het voorpaneel zet, wordt opgeslagen in het apparaat. Wanneer u het contact uitschakelt, wordt de standaardhoek van het voorpaneel weer hersteld. Schakelt u het contact weer in, dan wordt het voorpaneel weer in de hoek gezet die u hebt ingesteld.

## Hoofdeenheid

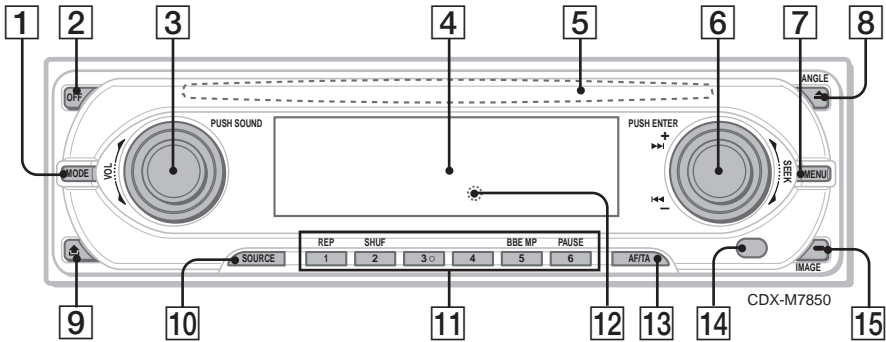

## Kaartafstandsbediening RM-X142

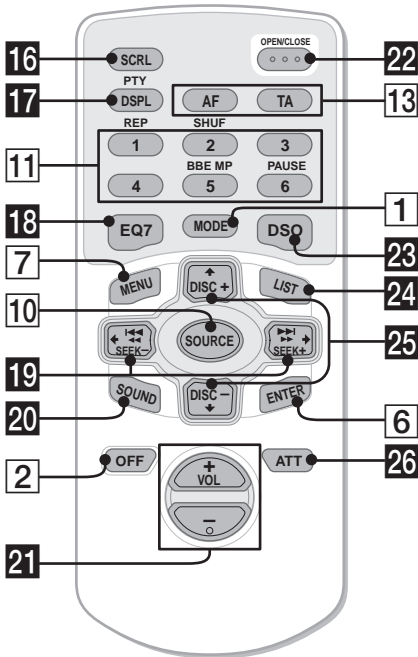

Zie de volgende pagina's voor meer informatie. De overeenkomstige toetsen op de kaartafstandsbediening bedienen dezelfde functies als die op het apparaat.

- 1 **MODE toets 9, 14**  
De radioband selecteren (FM/MW/LW)/het apparaat selecteren\*1.
- 2 **OFF toets**  
De bron uitschakelen/stoppen.
- 3 **VOL (volume) regelknop/SOUND toets 12**  
Het volume regelen (draaien); geluidsitems selecteren (indrukken).
- 4 **Display**
- 5 **Discsleuf 5**  
De disc plaatsen.
- 6 **SEEK regelknop/ENTER toets**  
Items selecteren (draaien); een instelling voltooiën (indrukken).  
Radio:  
Afstemmen op zenders: druk herhaaldelijk op **(ENTER)** om "SEEK", "MANUAL" of "PRESET" te selecteren en draai de SEEK regelknop tot de gewenste zender verschijnt.  
CD:  
Tracks of groepen overslaan: druk herhaaldelijk op **(ENTER)** om **(SEEK-)** of **(SEEK+)** te selecteren en draai vervolgens de SEEK regelknop tot de gewenste track of groep verschijnt.
- 7 **MENU toets**  
Het menu openen.

**8** ▲ (uitwerpen)/ANGLE toets 5  
De disc uitwerpen/het voorpaneel naar beneden schuiven (indrukken); de hoek van het voorpaneel op een van de 3 standen instellen (ingedrukt houden).

**9** 📶 (voorpaneel losmaken) toets 4

**10** SOURCE toets  
De bron inschakelen/wijzigen (radio/CD/MD\*2/AUX\*3).

**11** Cijfertoetsen  
Radio:  
De opgeslagen zenders ontvangen (indrukken); zenders opslaan (ingedrukt houden).

CD/MD\*2:

①: REP 8

②: SHUF 8

⑤: BBE MP\*4 2

Als u de functie BBE MP wilt activeren, stelt u "BBE MP-on" in. Wilt u de functie annuleren, dan stelt u "BBE MP-off" in.

⑥: PAUSE\*4

Afspelen onderbreken. Druk nogmaals op de toets om te annuleren.

**12** RESET toets 4

**13** AF (alternatieve frequenties)/TA (verkeersinformatie) toets 10  
AF en TA/TP in RDS instellen.

**14** Ontvanger  
Voor het ontvangen van signalen van de kaartafstandsbediening of de draadloze afstandsbediening.

**15** IMAGE toets 2  
De displayafbeelding selecteren.  
Space Producer stand → Movie stand 1-2 → Spectrum analyzer stand 1-5 → Wall paper stand 1-3 → normale weergave-/ontvangstand

De volgende toetsen op de kaartafstandsbediening verschillen van de toetsen op het apparaat of hebben andere functies dan de toetsen op het apparaat.

**16** SCRL (scroll) toets 8  
Het displayitem rollen.

**17** DSPL (display)/PTY (programmatype) toets 8, 11, 15  
Displayitems wijzigen; PTY in RDS selecteren.

**18** EQ7 (equalizer) toets  
Een equalizertype selecteren (Xplod, Vocal, Club, Jazz, New Age, Rock, Custom of off).

**19** ←/→ (SEEK -/+ ) toetsen  
Radio:  
Automatisch afstemmen op zenders (indrukken); handmatig zoeken naar zenders (ingedrukt houden).

CD:  
Tracks overslaan (indrukken); tracks blijven overslaan (indrukken, vervolgens binnen 1 seconde nogmaals indrukken en vasthouden); een track snel vooruit-/terugspoelen (ingedrukt houden).

**20** SOUND toets 12  
Geluidsitems selecteren.

**21** VOL (volume) +/- toets  
Het volume aanpassen.

**22** OPEN/CLOSE toets  
Het voorpaneel openen/sluiten.

**23** DSO toets 2  
De DSO-stand selecteren (1, 2, 3 of off). Hoe groter het getal, des te duidelijker het effect.

**24** LIST toets 9, 15  
De lijst openen.

**25** ↑/↓ (DISC +/-) toetsen  
Voorkeurzenders selecteren/groepen overslaan (indrukken); groepen blijven overslaan (ingedrukt houden).

**26** ATT (dempen) toets  
Het geluid dempen. Druk nogmaals op de toets om te annuleren.

\*1 Als een CD/MD-wisselaar is aangesloten.

\*2 Als een MD-wisselaar is aangesloten.

\*3 Wanneer een optioneel draagbaar apparaat van Sony is aangesloten.

\*4 Wanneer met dit apparaat wordt afgespeeld.

#### Opmerking

Als het apparaat wordt uitgeschakeld en het display verdwijnt, kan het apparaat niet worden bediend met de kaartafstandsbediening, tenzij op (SOURCE) op het apparaat wordt gedrukt of er een disc wordt geplaatst om het apparaat eerst te activeren.

#### Tip

Zie "De lithiumbatterij van de kaartafstandsbediening vervangen" op pagina 18 voor meer informatie over het vervangen van de batterij.

Zie pagina 14 voor informatie over het aansluiten van een CD/MD-wisselaar.

## Displayitems

Voorbeeld: wanneer u de normale weergavestand selecteert door herhaaldelijk op **(IMAGE)** te drukken (pagina 7).

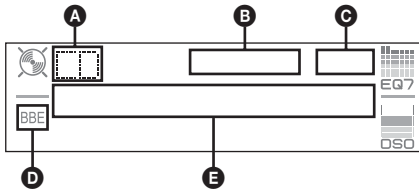

- A** Bron
- B** MP3/ATRAC3 plus-aanduiding
- C** Klok\*1
- D** BBE-aanduiding
- E** Groepsnummer/tracknummer/verstreken speelduur, naam van disc/artiest, groepsnaam, tracknaam, tekstinformatie\*2

\*1 Wanneer de klokstand op "on" staat (pagina 13).

\*2 Wanneer u een MP3 afspeelt, wordt ID3 tag weergegeven en wanneer u een ATRAC CD afspeelt, worden tekstgegevens weergegeven die met SonicStage, enzovoort zijn geschreven.

Als u de displayitems wilt wijzigen **(E)**, drukt u op **(DSPL)**. Wilt u de displayitems rollen **(E)**, dan drukt u op **(SCRL)** op de kaartafstandsbediening of stelt u "A.Scroll on" in (pagina 13).

### Tip

De weergegeven items zijn afhankelijk van het discstype, de opname-indeling en de instellingen. Zie pagina 17 voor meer informatie over MP3 en pagina 18 voor meer informatie over ATRAC CD's.

## Herhaaldelijk en willekeurig afspelen

**1** Druk tijdens het afspelen herhaaldelijk op **(1)** (REP) of **(2)** (SHUF) tot de gewenste instelling wordt weergegeven.

Selecteer	Actie
<b>REP-Track</b>	Track herhaaldelijk afspelen.
<b>REP-Group*</b>	Groep herhaaldelijk afspelen.
<b>SHUF-Group*</b>	Groep in willekeurige volgorde afspelen.
<b>SHUF-Disc</b>	Disc in willekeurige volgorde afspelen.

\* Bij het afspelen van een MP3/ATRAC CD.

Als u wilt terugkeren naar de normale weergavestand, selecteert u "REP-off" of "SHUF-off".

## Radio

### Zenders opslaan en ontvangen

#### Let op

Als u afstemt op zenders tijdens het rijden, moet u de BTM-functie (Best Tuning Memory) gebruiken om ongelukken te vermijden.

#### Automatisch opslaan — BTM

- 1 Druk herhaaldelijk op (SOURCE) tot "TUNER" wordt weergegeven.**  
Druk herhaaldelijk op (MODE) om de band te wijzigen. U kunt FM1, FM2, FM3, MW of LW selecteren.
- 2 Druk op (MENU).**
- 3 Draai de SEEK regelknop tot "Edit" verschijnt en druk vervolgens op (ENTER).**
- 4 Draai de SEEK regelknop tot "BTM" verschijnt en druk vervolgens op (ENTER).**  
Het apparaat slaat de zenders in de volgorde van frequentie op onder de cijfertoetsen. Er klinkt een pieptoon wanneer de instelling is opgeslagen.

#### Met de kaartafstandsbediening

Druk in stap 3 en 4 op ↑ of ↓ in plaats van op de SEEK regelknop.

#### Handmatig opslaan

- 1 Als u de zender ontvangt die u wilt opslaan, houdt u een cijfertoets (1) tot en met (6) ingedrukt tot "Memory" wordt weergegeven.**  
De aanduiding voor de cijfertoets verschijnt in het display.

#### Opmerking

Als u een andere zender opslaat onder dezelfde cijfertoets, wordt de eerder opgeslagen zender vervangen.

#### Tip

Als een RDS-zender wordt opgeslagen, wordt de AF-/TA-instelling ook opgeslagen (pagina 10).

#### De opgeslagen zenders ontvangen

- 1 Selecteer de band en druk vervolgens op een cijfertoets (1) tot en met (6).**

#### Tip

U kunt de opgeslagen zenders ook op een andere manier ontvangen: druk herhaaldelijk op (ENTER) tot "PRESET" verschijnt en draai dan de SEEK regelknop tot het gewenste voorinstelnummer verschijnt.

#### Automatisch afstemmen

- 1 Selecteer de band, druk vervolgens herhaaldelijk op (ENTER) tot "SEEK" verschijnt en draai vervolgens de SEEK regelknop om de zender te zoeken.**

Het zoeken stopt zodra een zender wordt ontvangen. Herhaal deze procedure tot de gewenste zender wordt ontvangen.

#### Tip

Als u de frequentie weet van de zender waarnaar u wilt luisteren, drukt u herhaaldelijk op (ENTER) tot "MANUAL" verschijnt. Daarna draait u de SEEK regelknop tot de gewenste frequentie verschijnt.

#### Een zender in een lijst ontvangen — LIST

U kunt de frequentie in een lijst opnemen. Zie pagina 14 voor meer informatie over het benoemen van een zender.

- 1 Selecteer de band en druk vervolgens op (MENU).**
- 2 Draai de SEEK regelknop tot "List" verschijnt en druk vervolgens op (ENTER).**  
De frequentie verschijnt.

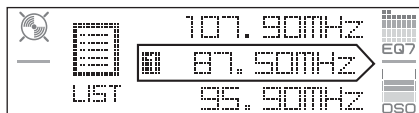

- 3 Draai de SEEK regelknop tot de gewenste zender verschijnt.**
- 4 Druk op (ENTER) om de zender te ontvangen.**  
Het apparaat keert terug naar de normale ontvangststand.

#### Met de kaartafstandsbediening

Selecteer de band en druk vervolgens op (LIST). Druk herhaaldelijk op ↑ of ↓ tot de gewenste zender verschijnt en druk vervolgens op (ENTER).

## RDS

#### Overzicht

FM-zenders met de RDS-dienst (Radio Data System) sturen onwaarneembare digitale informatie mee met het gewone radioprogrammasignaal.

volg op volgende pagina →

## Displayitems

Voorbeeld: wanneer u de normale weergavestand selecteert door herhaaldelijk op **(IMAGE)** te drukken (pagina 7).

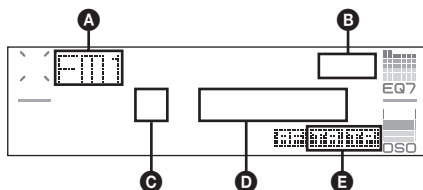

- A** Radioband, functie
- B** Klok\*1
- C** Voorinstelnummer
- D** Frequentie\*2 (zendernaam), RDS-gegevens
- E** TA/TP\*3

- \*1 Wanneer de klokstand op "on" staat (pagina 13).
- \*2 Als u de RDS-zender ontvangt, wordt "\*" links van de frequentieaanduiding weergegeven.
- \*3 "TA" knippert tijdens de verkeersinformatie. "TP" gaat branden als dergelijke zenders worden ontvangen.

Als u displayitems **D** wilt wijzigen, drukt u op de kaartafstandsbediening op **(DSPL)**.

## RDS-diensten

Dit apparaat biedt op de volgende manier automatisch RDS-diensten:

### AF (alternatieve frequenties)

Hiermee wordt de zender met het sterkste signaal in een netwerk geselecteerd of wordt opnieuw op deze zender afgestemd. Als u deze functie gebruikt, kunt u onafgebroken naar hetzelfde programma luisteren tijdens een lange rit zonder dat u steeds handmatig op dezelfde zender hoeft af te stemmen.

### TA (verkeersinformatie)/ TP (verkeersprogramma)

Hiermee ontvangt u de huidige verkeersinformatie-/programma's. De huidige bron wordt onderbroken door eventuele verkeersinformatie-/programma's.

### PTY (programmatypen)

Hiermee geeft u het ontvangen programmatype weer. Hiermee zoekt u ook naar het geselecteerde programmatype.

### CT (kloktijd)

Met de CT-gegevens van de RDS-uitzending wordt de klok ingesteld.

### Opmerkingen

- In bepaalde landen/regio's zijn wellicht niet alle RDS-functies beschikbaar.
- RDS functioneert wellicht niet als het ontvangstsignaal zwak is of als de zender waarop u hebt afgestemd, geen RDS-gegevens verzendt.

## AF en TA/TP instellen

- 1 Druk herhaaldelijk op **(AF/TA)** tot de gewenste instelling wordt weergegeven.

Selecteer	Actie
<b>AF on</b>	AF inschakelen en TA uitschakelen.
<b>TA on</b>	TA inschakelen en AF uitschakelen.
<b>AF TA on</b>	AF en TA inschakelen.
<b>AF TA off</b>	AF en TA uitschakelen.

### Met de kaartafstandsbediening

Druk op **(AF)** en/of **(TA)** in plaats van op **(AF/TA)**.

## RDS-zenders met de AF- en TA-instelling opslaan

U kunt RDS-zenders vooraf instellen met de AF- en TA-instelling. Als u de BTM-functie gebruikt, worden alleen RDS-zenders met dezelfde AF-/TA-instelling opgeslagen.

Als u handmatig vooraf instelt, kunt u zowel RDS- als niet-RDS-zenders instellen met de AF-/TA-instelling.

- 1 Stel AF/TA in en sla de zender vervolgens met BTM of handmatig op.

## Het volume van de verkeersinformatie instellen

U kunt het volume van de verkeersinformatie vooraf instellen, zodat u geen enkel bericht mist.

- 1 Draai de volumeknop om het gewenste volume te regelen.
- 2 Houd **(AF/TA)** ingedrukt tot "TA VOL" wordt weergegeven.

### Met de kaartafstandsbediening

Houd **(TA)** ingedrukt in plaats van **(AF/TA)**.

## Noodberichten ontvangen

Als AF of TA is ingeschakeld, wordt de geselecteerde bron automatisch onderbroken door de noodberichten.

## Een regionaal programma beluisteren — Regional

Als de AF-functie is ingeschakeld: de fabrieksinstelling van het apparaat beperkt de ontvangst tot een bepaalde regio, zodat er niet wordt overgeschakeld naar een andere regionale zender met een sterkere frequentie.

Wanneer u het ontvangstgebied van het regionale programma verlaat, stelt u "Regional off" in het menu in (pagina 13).



### Opmerking

Deze functie werkt niet in het Verenigd Koninkrijk en bepaalde andere gebieden.

## Local Link-functie (alleen voor het Verenigd Koninkrijk)

Met deze functie kunt u andere lokale zenders in het gebied selecteren, ook als deze niet zijn opgeslagen onder de cijfertoetsen.

- 1 Druk tijdens FM-ontvangst op een cijfertoets (1 tot en met 6) waaronder een lokale zender is opgeslagen.
- 2 Druk binnen 5 seconden nogmaals op de cijfertoets van de lokale zender. Herhaal dit tot de lokale zender wordt ontvangen.

---

## PTY selecteren

(Met de kaartafstandsbediening)

- 1 Druk op (PTY) tijdens FM-ontvangst.



De naam van het huidige programmatype verschijnt als de zender PTY-gegevens uitzendt.

- 2 Druk herhaaldelijk op ↑ of ↓ totdat het gewenste programmatype verschijnt.
- 3 Druk op (ENTER). Het apparaat gaat zoeken naar een zender die het geselecteerde programmatype uitzendt.

## Programmatypen

**News** (Nieuws), **Affairs** (Actualiteiten), **Info** (Informatie), **Sport** (Sport), **Educate** (Educatieve programma's), **Drama** (Toneel), **Culture** (Cultuur), **Science** (Wetenschap), **Varied** (Diversen), **Pop M** (Populaire muziek), **Rock M** (Rock-muziek), **Easy M** (Easy Listening), **Light M** (Licht klassiek), **Classics** (Klassiek), **Other M** (Ander type muziek), **Weather** (Weerberichten), **Finance** (Financiën), **Children** (Kinderprogramma's), **Social A** (Sociale zaken), **Religion** (Religie), **Phone In** (Phone In), **Travel** (Reizen), **Leisure** (Ontspanning), **Jazz** (Jazz-muziek), **Country** (Country-muziek), **Nation M** (Nationale muziek), **Oldies** (Oldies), **Folk M** (Folk-muziek), **Document** (Documentaires)

### Opmerking

U kunt deze functie niet gebruiken in bepaalde landen/regio's waar geen PTY-gegevens beschikbaar zijn.

---

## CT instellen

- 1 Stel "CT on" in het menu in (pagina 13).

### Opmerkingen

- Het is mogelijk dat de CT-functie niet werkt, ook al wordt er wel een RDS-zender ontvangen.
- Er kan een verschil bestaan tussen de tijd van de CT-functie en de werkelijke tijd.

## Andere functies

### De geluidinstellingen wijzigen

#### De geluidskenmerken wijzigen

U kunt de equalizer, DSO-functie, hoge en lage tonen, balans, fader en het subwoofervolume regelen.

- 1 **Selecteer een bron en druk herhaaldelijk op (SOUND) om het gewenste item te selecteren.**  
Het item wordt als volgt gewijzigd:  
**EQ7** → **DSO** → **BAS** (lage tonen) → **TRE** (hoge tonen) → **BAL** (links-rechts) → **FAD** (voor-achter) → **SUB** (subwoofervolume)\*

\* "∞" wordt weergegeven bij de laagste instelling en u kunt deze instelling maximaal 20 stappen aanpassen.

- 2 **Draai herhaaldelijk de VOL regelknop om het gekozen item te regelen.**  
Na 3 seconden is het instellen voltooid en keert het display terug naar de normale weergave-/ontvangststand.

#### Opmerking

Pas het item aan binnen 3 seconden nadat u het hebt geselecteerd.

#### Met de kaartafstandsbediening

Druk in stap 2 op ← of → in plaats van op de VOL regelknop.

### De equalizercurve aanpassen — EQ7 Tune

U kunt de equalizerinstellingen voor verschillende toonbereiken aanpassen en opslaan.

- 1 **Selecteer een bron en druk vervolgens op (MENU).**
- 2 **Draai de SEEK regelknop tot "Sound" verschijnt en druk vervolgens op (ENTER).**
- 3 **Draai de SEEK regelknop tot "EQ7 Tune" verschijnt en druk vervolgens op (ENTER).**
- 4 **Draai de SEEK regelknop om het gewenste type equalizer te selecteren en druk vervolgens op (ENTER).**
- 5 **Draai de SEEK regelknop om het gewenste volume te regelen.**

Het volume kan worden aangepast in stappen van 1 dB, van -10 dB tot +10 dB.

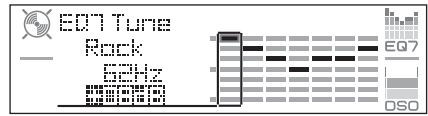

- 6 **Druk op (ENTER) om naar de volgende frequentie te gaan.**

De frequentie wordt als volgt gewijzigd:

**62Hz** → **157Hz** → **396Hz** → **1.0kHz**  
→ **2.5kHz** → **6.3kHz** → **16kHz**

Herhaal stap 5 en 6 om de equalizercurve aan te passen.

Nadat u "16kHz" hebt aangepast en op (ENTER) hebt gedrukt, wordt het bevestigingsvenster weergegeven.

- 7 **Draai de SEEK regelknop tot "YES" verschijnt en druk vervolgens op (ENTER).**

Het instellen is voltooid en het display keert terug naar de normale weergave-/ontvangststand.

Als u de fabrieksinstelling voor de equalizercurve wilt herstellen, houdt u in stap 5 en 6 (ENTER) ingedrukt en draait u de SEEK regelknop om "YES" te selecteren.

#### Met de kaartafstandsbediening

Druk in stap 2, 3 en 5 op ↑ of ↓ in plaats van op de SEEK regelknop. Druk in stap 4 en 7 op ← of → in plaats van op de SEEK regelknop. Druk in stap 6 op ← of → in plaats van op (ENTER).

### Menu-items aanpassen — MENU

- 1 **Druk op (MENU).**
- 2 **Draai de SEEK regelknop tot het gewenste menu-item verschijnt en druk vervolgens op (ENTER).**  
Het item wordt als volgt gewijzigd:  
**Setup** ↔ **Display** ↔ **Receive Mode**  
↔ **Sound** ↔ **Edit** ↔ **List**
- 3 **Draai de SEEK regelknop tot het gewenste instelitem verschijnt en druk vervolgens op (ENTER).**  
De digitale aanduiding wordt naar rechts verplaatst (selectie instellen).

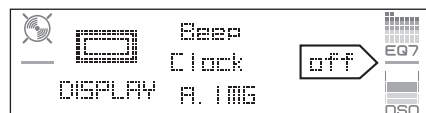

#### 4 Draai de SEEK regelknop om de instelling te selecteren en druk vervolgens op (ENTER).

Het instellen is voltooid.

#### 5 Druk op (MENU).

Het apparaat keert terug naar de normale weergave-/ontvangststand.

#### Opmerking

De weergegeven items zijn afhankelijk van de bron en de instelling.

#### Met de kaartafstandsbediening

Druk in stap 2 en 3 op ↑ of ↓ in plaats van op de SEEK regelknop. Druk in stap 4 op ← of → in plaats van op de SEEK regelknop.

De volgende instellingen zijn mogelijk (volg de paginaverwijzing voor meer informatie):

"●" geeft de standaardinstellingen aan.

### Setup (Instellingen)

#### Clock Adjust (pagina 4)

##### CT (kloktijd)

Instellen op "on" of "off" (●) (pagina 10, 11).

##### Beep

Instellen op "on" (●) of "off".

#### AUX-A\*<sup>1</sup> (AUX Audio)

Het AUX-brondisplay instellen op "on" (●) of "off" (pagina 16).

### Display

#### Clock (klokgegevens)

De klok en de displayitems/afbeelding tegelijk weergeven.

– "on": om tegelijkertijd weer te geven.

– "off" (●): om niet tegelijkertijd weer te geven.

#### A.IMG (automatisch beeld)

In de Auto Image stand worden de displaybeelden automatisch opeenvolgend (om de 10 seconden) weergegeven.

– "off" (●): om het beeld niet automatisch te wijzigen.

– "SA": om de displaybeelden van de Spectrum analyzer stand herhaaldelijk opeenvolgend weer te geven.

– "Movie": om de displaybeelden van de Movie stand herhaaldelijk opeenvolgend weer te geven.

– "All": om herhaaldelijk de displaybeelden in alle displaystanden weer te geven.

#### Info (displayinformatie)

De items (afhankelijk van de bron, enzovoort) weergegeven in het midden van het display terwijl een beeld wordt weergegeven.

– "on" (●): om de items weer te geven.

– "off": om geen items weer te geven.

### Dimmer

De helderheid van het display regelen.

– "Auto" (●): om het display automatisch te dimmen wanneer u de lichten inschakelt.

– "on": om het display te dimmen.

– "off": om de dimmer uit te schakelen.

### Demo\*<sup>1</sup> (demonstratie)

Instellen op "on" (●) of "off" (pagina 4).

### A.Scroll (auto scroll)

Lange displayitems automatisch laten rollen als de disc/groep/track wordt gewijzigd.

– "on": om items te rollen.

– "off" (●): om items niet te rollen.

### Receive Mode (Ontvangstmodus)

#### Local (lokale zoekfunctie)

– "on": om alleen af te stemmen op krachtige zenders.

– "off" (●): om af te stemmen met normale ontvangst.

#### Mono (monostand)

Als u een slechte FM-ontvangst wilt verbeteren, selecteert u de monostand.

– "on": om stereo-uitzendingen in mono te horen.

– "off" (●): om stereo-uitzendingen in stereo te horen.

#### Regional\*<sup>2</sup>

Instellen op "on" (●) of "off" (pagina 10).

### Sound (Geluid)

#### EQ7 Tune (pagina 12)

#### HPF (hoogdoorlaatfilter)

Hiermee selecteert u de kantelfrequentie van de voor-/achterluidsprekers: "off" (●), "78Hz" of "125Hz".

#### LPF (laagdoorlaatfilter)

Hiermee selecteert u de kantelfrequentie van de subwoofer: "off" (●), "125Hz" of "78Hz".

#### Loudness

Hiermee verbetert u de hoge en de lage tonen bij een lager volume.

– "on": om hoge en lage tonen te versterken.

– "off" (●): om hoge en lage tonen niet te versterken.

#### AUX Level

Hiermee past u het volumeniveau van aangesloten randapparatuur aan (pagina 16).

Met deze instelling hoeft u niet het volumeniveau tussen de bronnen te regelen.

volg op volgende pagina →

## Edit (Bewerken)

Name Edit (pagina 14)

Name Delete (pagina 15)

BTM (pagina 9)

\*1 Als het apparaat is uitgeschakeld.

\*2 Als FM wordt ontvangen.

## Optionele apparaten gebruiken

### CD/MD-wisselaar

#### De wisselaar selecteren

- 1 Druk herhaaldelijk op **(SOURCE)** tot "CD" of "MD" wordt weergegeven.
- 2 Druk herhaaldelijk op **(MODE)** tot de gewenste wisselaar wordt weergegeven.

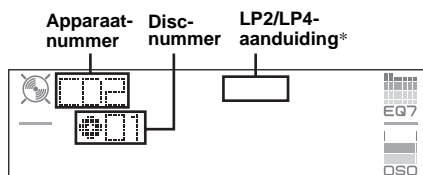

Het afspeLEN wordt gestart.

\* Wanneer een MDLP-disc wordt afgespeeld.

#### Discs overslaan

- 1 Druk tijdens het afspeLEN op **(ENTER)** tot "DISC" verschijnt.
- 2 Draai de SEEK regelknop tot de gewenste disc verschijnt.

#### Groepen en discs overslaan met de kaartafstandsbediening

- 1 Druk tijdens het afspeLEN op **↑** of **↓**.

Actie	Druk op <b>↑</b> of <b>↓</b> .
Groep overslaan	en laat los (kort ingedrukt houden).
Groepen blijven overslaan	binnen 2 seconden nadat u deze hebt losgelaten.
Discs overslaan	herhaaldelijk.
Discs blijven overslaan	en druk binnen 2 seconden weer op de toets en houd deze ingedrukt.

#### Herhaaldelijk en willekeurig afspeLEN

- 1 Druk tijdens het afspeLEN herhaaldelijk op **(1)** (REP) of **(2)** (SHUF) tot de gewenste instelling wordt weergegeven.

Selecteer	Actie
REP-Disc* <sup>1</sup>	Een disc herhaaldelijk afspeLEN.
SHUF-Changer* <sup>1</sup>	Tracks in de wisselaar in willekeurige volgorde afspeLEN.
SHUF-All* <sup>2</sup>	Tracks in alle apparaten in willekeurige volgorde afspeLEN.

\*1 Als er een of meer CD/MD-wisselaars zijn aangesloten.

\*2 Als een of meer CD-wisselaars of twee of meer MD-wisselaars zijn aangesloten.

Als u wilt terugkeren naar de normale weergavestand, selecteert u "REP-off" of "SHUF-off".

#### Tip

Met "SHUF-All" worden tracks op CD-apparaten en MD-wisselaars niet tegelijkertijd in willekeurige volgorde afgespeeld.

#### Een disc benoemen

Als u een disc afspeelt in een CD-wisselaar met de functie CUSTOM FILE, kunt u elke disc benoemen met een eigen naam van maximaal 8 tekens (Disc Memo).

Als u een disc benoemt, wordt de naam in de lijst weergegeven (pagina 15).

- 1 Druk op **(MENU)** wanneer u een disc afspeelt die u wilt benoemen.
- 2 Draai de SEEK regelknop tot "Edit" verschijnt en druk vervolgens op **(ENTER)**.
- 3 Draai de SEEK regelknop tot "Name Edit" verschijnt en druk vervolgens op **(ENTER)**.

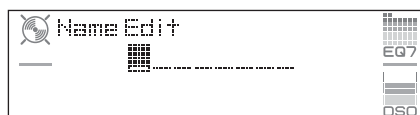

- 4 Draai de SEEK regelknop tot het gewenste teken verschijnt. Het teken wordt als volgt gewijzigd:

**A ↔ B ↔ C ... ↔ 0 ↔ 1 ↔ 2 ... ↔ +**  
**← - ↔ \* ... ↔ \_ (spatie) ↔ A**

Als u de digitale aanduiding wilt verplaatsen, drukt u op **(ENTER)**. Herhaal deze handeling tot de volledige naam is ingevoerd.

Nadat u het uiterst rechtse teken hebt ingevoerd en op (ENTER) hebt gedrukt, wordt het bevestigingsvenster weergegeven.

- 5 Draai de SEEK regelknop tot "YES" verschijnt en druk vervolgens op (ENTER). Het instellen is voltooid en het display keert terug naar de normale weergavestand.

Als u de naam wilt weergeven, drukt u tijdens het afspelen op de kaartafstandsbediening op (DSPL).

#### Tips

- *Overschrijf de naam of voer "...." in om tekens te corrigeren of te wissen.*
- *Disc Memo heeft altijd voorrang op een vooraf opgenomen titel.*
- *U kunt een disc met het apparaat benoemen als een wisselaar met de functie CUSTOM FILE is aangesloten.*
- *"REP-Track" en alle opties voor afspelen in willekeurige volgorde worden onderbroken tot het benoemen is voltooid.*

#### Met de kaartafstandsbediening

Druk in stap 2 tot 4 op ↑ of ↓ in plaats van op de SEEK regelknop. Druk in stap 4 op ← of → om de digitale aanduiding te verplaatsen. Druk in stap 5 op ← of → in plaats van op de SEEK regelknop.

## De eigen naam verwijderen

- 1 Selecteer het apparaat waarop de eigen naam die u wilt verwijderen, is opgeslagen en houd vervolgens (MENU) ingedrukt.
- 2 Draai de SEEK regelknop tot "Edit" verschijnt en druk vervolgens op (ENTER).
- 3 Draai de SEEK regelknop tot "Name Delete" verschijnt en druk vervolgens op (ENTER). De opgeslagen naam wordt weergegeven.
- 4 Draai de SEEK regelknop om de naam te selecteren die u wilt verwijderen.
- 5 Druk op (ENTER). Het dialoogvenster voor bevestiging verschijnt.
- 6 Draai de SEEK regelknop tot "YES" verschijnt en druk vervolgens op (ENTER). De naam wordt verwijderd. Als de andere namen zijn opgeslagen, verschijnt "Continue". Als u andere namen wilt verwijderen, draait u de SEEK regelknop om "YES" te selecteren en herhaalt u daarna de stappen 4 tot 6.
- 7 Druk op (MENU). Het apparaat keert terug naar de normale weergavestand.

#### Met de kaartafstandsbediening

Druk in stap 2 tot 4 op ↑ of ↓ in plaats van op de SEEK regelknop. Druk in stap 6 op ← of → in plaats van op de SEEK regelknop.

## Een disc zoeken op naam — LIST

U kunt een disc selecteren in de lijst als u een CD-wisselaar aansluit met de CUSTOM FILE functie of een MD-wisselaar.

Als u een naam toewijst aan een disc, wordt de naam weergegeven in de lijst. Zie pagina 14 voor meer informatie over het benoemen van een disc.

- 1 Druk tijdens het afspelen op (MENU).
- 2 Draai de SEEK regelknop tot "List" verschijnt en druk vervolgens op (ENTER). Het discnummer of de discnaam wordt weergegeven.
- 3 Draai de SEEK regelknop tot de gewenste disc verschijnt.
- 4 Druk op (ENTER) om de disc af te spelen. Het display keert terug naar de normale weergavestand.

#### Met de kaartafstandsbediening

Druk tijdens het afspelen op (LIST). Druk herhaaldelijk op ↑ of ↓ tot de gewenste disc verschijnt en druk vervolgens op (ENTER).

---

## Bedieningssatelliet RM-X4S

### Het label bevestigen

Houd bij het bevestigen van het label rekening met de positie waarin de bedieningsatelliet wordt gemonteerd.

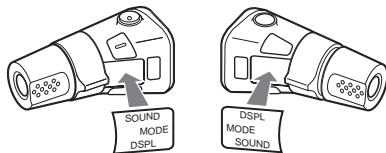

### Bedieningselementen

De overeenkomstige toetsen op de bedieningsatelliet bedienen dezelfde functies als die op dit apparaat of de kaartafstandsbediening.

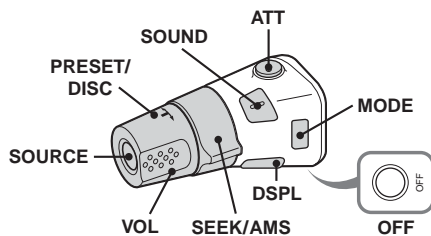

De volgende bedieningselementen op de bedieningsatelliet moeten op een andere manier worden bediend dan op het apparaat.

volg op volgende pagina →

### • PRESET/DISC regelaar

De radio/CD bedienen, dezelfde functie als ↑ of ↓ op de kaartafstandsbediening (indrukken en draaien).

### • VOL (volume) regelaar

Heeft dezelfde functie als de volumeknop op het apparaat (draaien).

### • SEEK/AMS regelaar

De radio/CD bedienen, dezelfde functie als ← of → op de kaartafstandsbediening (draaien of draaien en ingedrukt houden).

## De werkingsrichting wijzigen

De werkingsrichting van de bedieningselementen is in de fabriek ingesteld, zoals hieronder wordt aangegeven.

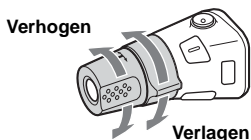

Als u de bedieningssatelliet rechts op de stuurkolom moet monteren, kan de werkingsrichting worden omgekeerd.

- 1 Terwijl u de VOL regelknop indrukt, houdt u **SOUND** ingedrukt.

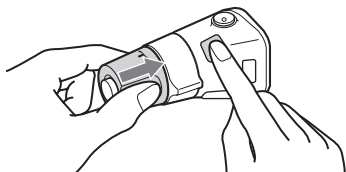

---

## Extra audioapparatuur

U kunt optionele draagbare apparaten van Sony aansluiten op de BUS AUDIO IN/AUX IN-aansluiting van het apparaat. Als de oplader of het andere apparaat niet is aangesloten op de aansluiting, kunt u met het apparaat via de autoluidsprekers naar het draagbare apparaat luisteren.

### Opmerking

Wanneer u een draagbaar apparaat aansluit, controleert u of BUS CONTROL IN niet is aangesloten. Als een apparaat op BUS CONTROL IN is aangesloten, kan "AUX" niet worden geselecteerd met **SOURCE**.

### Tip

Wanneer u een draagbaar apparaat en een wisselaar aansluit, gebruikt u de optionele AUX-IN schakelaar.

## Extra apparaten selecteren

- 1 Druk herhaaldelijk op **SOURCE** tot "AUX" wordt weergegeven.

Voor de bediening moet u de bedieningselementen op het draagbare apparaat zelf gebruiken.

Zie "AUX Level" op pagina 13 als u het volumeniveau van het externe apparaat wilt regelen.

## Aanvullende informatie

### Voorzorgsmaatregelen

- Wanneer uw auto in de volle zon heeft gestaan, moet u eerst het apparaat laten afkoelen voordat u het gaat gebruiken.
- Een elektrisch bediende antenne schuift automatisch uit wanneer het apparaat wordt ingeschakeld.

### Condensvorming

Op een regenachtige dag of in een zeer vochtige omgeving kan vocht condenseren op de lenzen en het display van het apparaat. In dit geval kan de werking van het apparaat worden verstoord. Verwijder de disc en wacht ongeveer een uur tot alle vocht is verdampt.

### Optimale geluidskwaliteit behouden

Let op dat u geen drankjes op het apparaat of de discs morst.

### Opmerkingen over discs

- Raak het oppervlak van de disc niet aan zodat deze schoon blijft. Pak de disc bij de randen vast.
- Bewaar de discs in het doosje of het discmagazijn wanneer u deze niet gebruikt.
- Stel discs niet bloot aan hitte/hoge temperaturen. Laat de discs niet achter in een geparkeerde auto of op het dashboard/de hoedenplank.
- Plak geen etiketten op de discs en gebruik geen discs met kleverige inkt/resten. Dergelijke discs kunnen stoppen met draaien, waardoor de werking wordt verstoord of de disc kan worden beschadigd.



- Gebruik geen discs waarop stickers zijn geplakt. Als u dergelijke discs toch gebruikt, kan dat leiden tot:
  - het niet uitwerpen van een disc (doordat een sticker losraakt en het uitwerpmechanisme wordt geblokkeerd);
  - het niet correct lezen van audiogegevens (bijvoorbeeld geluid verspringt of wordt niet weergegeven) doordat de sticker onder invloed van de warmte krimpt en de disc kromtrekt.
- Discs met afwijkende vormen (bijvoorbeeld hart, vierkant, ster) kunnen niet met dit apparaat worden afgespeeld. Als u dit toch probeert, kan het apparaat worden beschadigd. Gebruik dergelijke discs niet.
- U kunt geen 8-cm CD's afspelen.

- Maak een disc voor het afspelen altijd schoon met een in de handel verkrijgbare reinigingsdoek. Veeg de disc van binnen naar buiten schoon. Gebruik geen oplosmiddelen zoals benzine, thinner en in de handel verkrijgbare reinigingsmiddelen of antistatische sprays voor grammofonplaten.



### Opmerkingen over CD-R's/CD-RW's

- Sommige CD-R's/CD-RW's (afhankelijk van de opnameapparatuur of de staat van de disc) kunnen niet met dit apparaat worden afgespeeld.
- U kunt geen CD-R/CD-RW afspelen die niet is gefinaliseerd.

### Muziekdiscs die zijn gecodeerd met copyrightbeveiligingstechnologieën

Dit product is ontworpen om discs af te spelen die voldoen aan de CD-norm (Compact Disc). Recentelijk hebben bepaalde platenmaatschappijen discs op de markt gebracht die zijn gecodeerd met copyrightbeveiligingstechnologieën. Sommige van deze discs voldoen niet aan de CD-norm en kunnen wellicht niet worden afgespeeld met dit apparaat.

### Informatie over MP3-bestanden

- MP3 (MPEG-1 Audio Layer-3) is een compressie-indeling voor muziekbestanden. Audio-CD-gegevens worden gecomprimeerd tot ongeveer 1/10e van de oorspronkelijke grootte.
- Het apparaat is compatibel met de indeling ISO 9660 Level 1/Level 2, Joliet/Romeo in expansie-indeling, ID3 tag versie 1.0, 1.1, 2.2, 2.3 en 2.4 en Multi Session (meerdere sessies).
  - Maximumaantal:
    - mappen (groepen): 150 (inclusief hoofdmap en lege mappen).
    - MP3-bestanden (tracks) en mappen op een disc: 300 (als de naam van een bestand/map veel tekens bevat, kan dit aantal minder dan 300 worden).
    - tekens die kunnen worden weergegeven voor een map-/bestandsnaam is 32 (Joliet) of 32/64 (Romeo). Voor ID3 tag geldt een maximum van 15/30 tekens (voor 1.0, 1.1, 2.2 en 2.3) of van 63/126 tekens (voor 2.4)

vervolg op volgende pagina →

## Afspeelvolgorde van MP3-bestanden

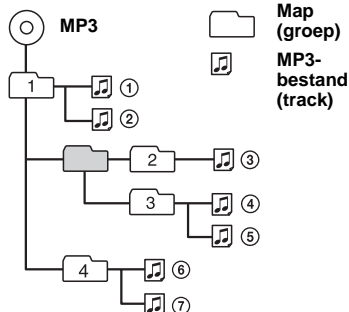

### Opmerkingen

- Finaliseer de disc voordat u het apparaat gebruikt.
- Wanneer u een MP3-bestand een naam geeft, moet u altijd de extensie ".mp3" aan de bestandsnaam toevoegen.
- Als u een MP3-bestand afspeelt met een hoge bitsnelheid, zoals 320 kbps, wordt het geluid wellicht onderbroken.
- Als u een MP3-bestand met VBR (variabele bitsnelheid) afspeelt of snel vooruit-/terugspoelt, wordt de verstreken speelduur wellicht niet nauwkeurig weergegeven.
- Als de disc in meerdere sessies is opgenomen, wordt alleen de indeling van de eerste track van de eerste sessie herkend en afgespeeld (alle andere indelingen worden overgeslagen). De prioriteitsvolgorde van de indeling is CD-DA, ATRAC CD en MP3.
  - Als de eerste track CD-DA is, wordt alleen CD-DA van de eerste sessie afgespeeld.
  - Als de eerste track geen CD-DA is, wordt alleen de ATRAC CD of MP3 afgespeeld. Als de disc geen gegevens met deze indelingen bevat, wordt "NO Music" weergegeven.

## Informatie over ATRAC CD's

### ATRAC3plus-indeling

ATRAC3 (Adaptive Transform Acoustic Coding3) is een compressietechnologie voor audio. Audio-CD-gegevens worden gecomprimeerd tot ongeveer 1/10e van de oorspronkelijke grootte. Met ATRAC3plus, een uitgebreide indeling van ATRAC3, worden audio-CD-gegevens tot ongeveer 1/20e van de oorspronkelijke grootte gecomprimeerd. Zowel de indeling ATRAC3 als ATRAC3plus is geschikt voor het apparaat.

### ATRAC CD

Op een ATRAC CD zijn audio-CD-gegevens opgenomen die zijn gecomprimeerd tot ATRAC3- of ATRAC3plus-indeling met geautoriseerde software, zoals SonicStage 2.0 of hoger of SonicStage Simple Burner.

- Maximaal aantal:
  - mappen (groepen): 255
  - bestanden (tracks): 999
- De tekens voor een map-/bestandsnaam en de tekstinformatie van SonicStage worden weergegeven.

Raadpleeg de handleiding van SonicStage of SonicStage Simple Burner voor meer informatie over de ATRAC CD.

### Opmerking

*Maak de ATRAC CD met geautoriseerde software, zoals SonicStage 2.0 of hoger of SonicStage Simple Burner 1.0 of 1.1. Deze worden bij Sony Network-producten geleverd.*

Met alle vragen of problemen met betrekking tot dit apparaat die niet aan bod komen in deze gebruiksaanwijzing, kunt u terecht bij uw Sony-handelaar.

## Onderhoud

### De lithiumbatterij van de kaartafstandsbediening vervangen

In normale omstandigheden gaat de batterij ongeveer 1 jaar mee. (Afhankelijk van de gebruiksomstandigheden kan de levensduur korter zijn.)

Wanneer de batterij verzwakt, wordt het bereik van de kaartafstandsbediening kleiner. Vervang de batterij door een nieuwe CR2025 lithiumbatterij. Bij een andere batterij bestaat er brand- of explosiegevaar.

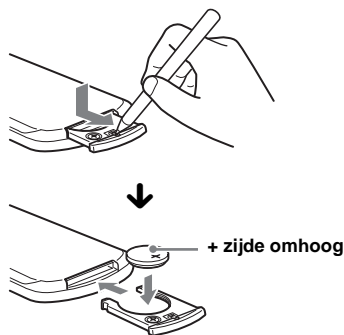

### Opmerkingen over de lithiumbatterij

- Houd de lithiumbatterij buiten het bereik van kinderen. Raadpleeg meteen een arts wanneer een batterij wordt ingeslikt.
- Veeg de batterij schoon met een droge doek voor een goed contact.
- Houd bij het plaatsen van de batterij rekening met de juiste polariteit.
- Houd de batterij niet vast met een metalen tang om kortsluiting te voorkomen.

### WAARSCHUWING

Bij oneigenlijk gebruik kan de batterij ontploffen.

Probeer niet de batterij op te laden of te openen; werp ook een lege batterij nooit in het vuur.





## Voor de Klanten in Nederland

Gooi de batterij niet weg maar lever deze in als klein chemisch afval (KCA).

## Zekeringen vervangen

Vervang een zekering altijd door een identiek exemplaar. Als de zekering doorbrandt, moet u de voedingsaansluiting controleren en de zekering vervangen. Brandt de zekering vervolgens nogmaals door, dan kan er sprake zijn van een defect in het apparaat. Raadpleeg in dat geval de dichtstbijzijnde Sony-handelaar.

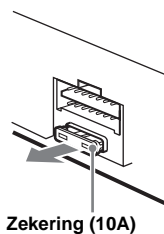

## Aansluitingen schoonmaken

De werking van het apparaat kan worden verstoord als de aansluitingen tussen het apparaat en het voorpaneel niet schoon zijn. U kunt dit voorkomen door het voorpaneel (pagina 4) los te maken en de aansluitingen te reinigen met een in alcohol gedrenkt wattenstaafje. Gebruik hierbij niet teveel kracht. Anders kunnen de aansluitingen worden beschadigd.

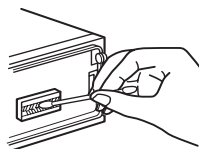

Hoofdeenheid



Achterkant van het voorpaneel

### Opmerkingen

- Uit veiligheidsoverwegingen moet u de motor uitschakelen en de sleutel uit het contactslot halen voordat u de aansluitingen reinigt.
- Raak de aansluitingen nooit rechtstreeks aan met uw vingers of een metalen voorwerp.

## Het apparaat verwijderen

### 1 Verwijder de beschermende rand.

- 1 Maak het voorpaneel los (pagina 4).
- 2 Bevestig de ontgrendelings sleutels op de beschermende rand.

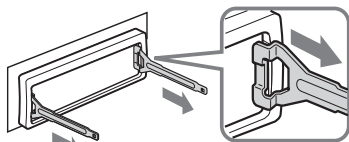

Plaats de ontgrendelings sleutels zoals wordt aangegeven.

- 3 Trek de ontgrendelings sleutels naar u toe om de beschermende rand te verwijderen.

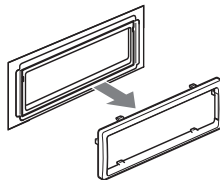

### 2 Verwijder het apparaat.

- 1 Plaats beide ontgrendelings sleutels tegelijkertijd en duw hierop tot deze vastklikken.

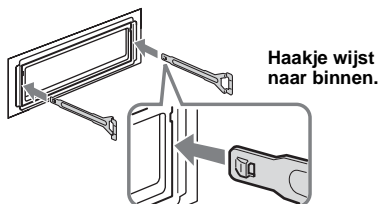

- 2 Trek de ontgrendelings sleutels naar u toe om het apparaat los te maken.

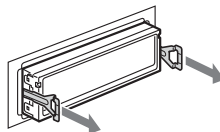

- 3 Schuif het apparaat uit de houder.

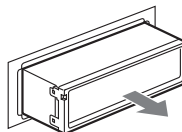

## Technische gegevens

### CD-speler

**Signaal/ruis-afstand:** 120 dB  
**Frequentiebereik:** 10 – 20.000 Hz  
**Snelheidsfluctuaties:** Minder dan meetbare waarden

### Tuner

#### FM

**Afstembereik:** 87,50 – 108,0 MHz  
**Antenne-aansluiting:** Aansluiting voor externe antenne  
**Tussenfrequentie:** 10,7 MHz/450 kHz  
**Bruikbare gevoeligheid:** 9 dBf  
**Selectiviteit:** 75 dB bij 400 kHz  
**Signaal/ruis-afstand:** 67 dB (stereo), 69 dB (mono)

vervolg op volgende pagina →

**Harmonische vervorming bij 1 kHz:** 0,5% (stereo), 0,3% (mono)

**Scheiding:** 35 dB bij 1 kHz

**Frequentiebereik:** 30 – 15.000 Hz

**MW/LW**

**Afstembereik:**

MW: 531 – 1.602 kHz

LW: 153 – 279 kHz

**Antenne-aansluiting:** Aansluiting voor externe antenne

**Tussenfrequentie:** 10,7 MHz/450 kHz

**Gevoeligheid:** MW: 30  $\mu$ V, LW: 40  $\mu$ V

## Versterker

**Uitgangen:** Luidsprekeruitgangen (sure seal)

**Luidsprekerimpedantie:** 4 – 8 ohm

**Maximum uitgangsvermogen:** 52 W  $\times$  4 (bij 4 ohm)

## Algemeen

**Uitgangen:**

Audio-uitgangen (voor/achter)

Subwoofer-uitgang (mono)

Relaisaansluiting elektrische antenne

Aansluiting versterker

**Ingangen:**

Telephone ATT-bedieningsaansluiting

Verlichtingsstuuransluiting

BUS-bedieningsingang

BUS audio-ingang/AUX IN aansluiting

Afstandsbedieningsingang

Antenne-ingang

**Toonregelingen:**

Lage tonen:  $\pm$ 8 dB bij 100 Hz

Hoge tonen:  $\pm$ 8 dB bij 10 kHz

**Sterkte:**

+8 dB bij 100 Hz

+2 dB bij 10 kHz

**Voeding:** 12 V gelijkstroom accu (negatieve aarde)

**Afmetingen:** Ongeveer 178  $\times$  50  $\times$  188 mm (b/h/d)

**Montage-afmetingen:** Ongeveer 182  $\times$  53  $\times$  162 mm (b/h/d)

**Gewicht:** Ongeveer 1,6 kg

**Bijgeleverde accessoires:**

Kaartafstandsbediening: RM-X142

Onderdelen voor installatie en aansluitingen (1 set)

Beschermhoes voorpaneel (1)

**Optionele accessoires/apparaten:**

Bedieningssatelliet: RM-X6S, RM-X4S

BUS-kabel (geleverd met een RCA-kabel):

RC-61 (1 m), RC-62 (2 m)

CD-wisselaar (10 discs): CDX-757MX,

CDX-T70MX

CD-wisselaar (6 discs): CDX-T69

MD-wisselaar (6 discs): MDX-66XLP

Bronkeuzeschakelaar: XA-C30

AUX-IN schakelaar: XA-300

Octrooien in de Verenigde Staten en in andere landen vallen onder de licentie van Dolby Laboratories.

### Opmerking

*Dit apparaat kan niet worden aangesloten op een digitale voorversterker of een equalizer die compatibel is met het Sony BUS-systeem.*



- Bepaalde onderdelen werden loodvrij gesoldeerd. (meer dan 80 %)
- Er werden geen halogene brandvertragende producten gebruikt in de betreffende printplaat/printplaten.
- In het omhulsel werden geen halogeen bevattende brandvertragende producten gebruikt.
- Het karton werd bedrukt met inkt op basis van plantaardige olie vrij van vluchtige organische stoffen.
- Voor deze verpakking werd geen polystyreen schuim gebruikt.

## Problemen oplossen

De onderstaande controlelijst kan u helpen bij het oplossen van problemen die zich met het apparaat kunnen voordoen.

Voordat u de onderstaande controlelijst doorneemt, moet u eerst de aanwijzingen voor aansluiting en gebruik controleren.

### Algemeen

**Het apparaat wordt niet van stroom voorzien.**

- Controleer de aansluiting. Controleer de zekering wanneer alles in orde is.
- Als het apparaat wordt uitgeschakeld en het display verdwijnt, kan het apparaat niet worden bediend met de afstandsbediening.  
→ Schakel het apparaat in.

**De elektrisch bediende antenne schuift niet uit.**

De elektrisch bediende antenne heeft geen relaisdoos.

**Geen geluid.**

- Het volume is te laag.
- De ATT-functie is ingeschakeld of de Telephone ATT-functie (als de interfacekabel of een autotelefoon is aangesloten op de ATT-kabel) is ingeschakeld.
- De positie van de faderregelaar (FAD) is niet ingesteld op een systeem met 2 luidsprekers.
- De CD-wisselaar is niet compatibel met de discindeling (MP3/ATRAC CD).  
→ Speel het bestand af met een CD-wisselaar van Sony die compatibel is met MP3 of speel het af met dit apparaat.

**Geen pieptoon.**

- De pieptoon is uitgezet (pagina 13).
- Er is een optionele versterker aangesloten en u gebruikt de ingebouwde versterker niet.

**De geheugeninhoud is gewist.**

- De RESET toets is ingedrukt.  
→ Sla opnieuw op in het geheugen.
- De voedingskabel of de accu is losgekoppeld.
- De voedingskabel is niet goed aangesloten.

---

**Opgeslagen zenders en tijd zijn gewist.  
De zekering is doorgebrand.****Maakt geluid wanneer de positie van de  
contactsleutel wordt geschakeld.**

De kabels zijn niet goed verbonden met de  
voedingsaansluiting voor accessoires van de auto.

---

**Het display verdwijnt van/verschijnt niet in het  
weergavevenster.**

- De dimmer is ingesteld op "Dimmer on" (pagina 13).
- De hoek van het voorpaneel is niet correct.
  - Pas de hoek van het voorpaneel aan door  
(ANGLE) ingedrukt te houden (pagina 7).
- Het display verdwijnt als u op (OFF) drukt en deze  
toets ingedrukt houdt.
  - Druk nogmaals op (OFF) en houd deze toets  
ingedrukt tot het display verschijnt.
- De aansluitingen zijn vuil (pagina 19).

---

**DSO werkt niet.**

DSO heeft wellicht niet het gewenste effect,  
afhankelijk van het auto-interieur of het muziekgeluid.

---

**De beelden worden automatisch gewijzigd.**

In de stand Auto Image kan het geselecteerde beeld  
niet worden weergegeven.

→ Als u alleen het geselecteerde beeld wilt  
weergeven, stelt u "A.IMG off" in (pagina 13).

---

**Displayitems worden niet weergegeven.**

→ Stel "Info on" in (pagina 13).

---

**CD's/MD's afspelen**

---

**De disc kan niet worden geplaatst.**

- Er zit al een disc in het apparaat.
- De disc is met kracht omgekeerd of in de verkeerde  
richting geplaatst.

---

**De disc wordt niet afgespeeld.**

- Disc defect of vuil.
- De CD-R's/CD-RW's zijn niet geschikt voor  
audiogebruik (pagina 17).

---

**MP3-bestanden kunnen niet worden  
afgespeeld.**

De disc is niet compatibel met de MP3-indeling en -  
versie (pagina 17).

---

**MP3-bestanden worden minder snel  
afgespeeld dan andere bestanden.**

- Bij de volgende discs duurt het langer voordat het  
afspelen wordt gestart:
- een disc opgenomen met een ingewikkelde structuur;
  - discs die in meerdere sessies zijn opgenomen;
  - discs waaraan gegevens kunnen worden toegevoegd.

---

**De ATRAC CD kan niet worden afgespeeld.**

- De disc is niet gemaakt met geautoriseerde software,  
zoals SonicStage of SonicStage Simple Burner.
- Tracks die niet in de groep staan, kunnen niet worden  
afgespeeld.

---

**De displayitems rollen niet.**

- Bij sommige discs met zeer veel tekens kunnen de  
tekens niet rollen.
- "A.Scroll" is ingesteld op "off".
  - Stel "A.Scroll on" in (pagina 13) of druk op de  
kaartafstandsbediening op (SCRL).

---

**Het geluid verspringt.**

- Het apparaat is niet goed geïnstalleerd.
  - Installeer het apparaat in een hoek van minder  
dan 45° op een stabiele plaats in de auto.
- Disc defect of vuil.

---

**De bedieningstoetsen werken niet.****De disc wordt niet uitgeworpen.**

Druk op de RESET toets (pagina 4).

---

**"MS" of "MD" verschijnt niet op het  
brondisplay wanneer de optionele MGS-X1 en  
MD-wisselaar zijn aangesloten.**

Dit apparaat herkent de MGS-X1 als MD-apparaat.  
→ Druk herhaaldelijk op (SOURCE) tot "MS" of  
"MD" wordt weergegeven en druk vervolgens  
herhaaldelijk op (MODE).

---

**Radio-ontvangst**

---

**Radiozenders kunnen niet worden ontvangen.  
Het geluid is gestoord.**

- Sluit een antennebedieningskabel (blauw) of  
hulpvoedingskabel (rood) aan op de voedingskabel  
van de auto-antenneversterker (alleen als uw auto is  
uitgerust met een FM/MW/LW-antenne in de achter-  
of zijruimte).
- Controleer de aansluiting van de auto-antenne.
- De auto-antenne schuift niet uit.
  - Controleer de aansluiting van de voedingskabel  
van de auto-antenne.
- Controleer de frequentie.
- Als de DSO-functie is ingeschakeld, is het geluid  
soms gestoord.
  - Stel de DSO-stand in op "off" (pagina 7).

---

**Er kan niet worden afgestemd op  
voorkeurzenders.**

- Sla de juiste frequentie op in het geheugen.
- Het ontvangstsignaal is te zwak.

---

**Er kan niet automatisch worden afgestemd op  
zenders.**

- De lokale zoekfunctie is ingesteld op "on".
  - Stel "Local off" in (pagina 13).
- Het ontvangstsignaal is te zwak.
  - Stem handmatig af.

---

**Tijdens FM-ontvangst knippert de aanduiding  
"ST".**

- Stem nauwkeurig af op de frequentie.
- Het ontvangstsignaal is te zwak.
  - Stel "Mono on" in (pagina 13).

---

**Een stereo-uitzending van een FM-programma  
wordt mono weergegeven.**

Het apparaat staat in de mono-ontvangststand.  
→ Stel "Mono off" in (pagina 13).

---

**RDS**

---

**SEEK begint na enkele seconden weergave.**

De zender is geen TP-zender of heeft een zwak  
signaal.  
→ Schakel TA uit (pagina 10).

volg op volgende pagina →

---

**Geen verkeersinformatie.**

- Schakel TA in (pagina 10).
- De zender is een TP-zender, maar zendt toch geen verkeersinformatie uit.  
→ Stem af op een andere zender.

---

**PTY geeft "-----" weer.**

- De huidige zender is geen RDS-zender.
- Geen RDS-gegevens ontvangen.
- De zender geeft het programmatype niet door.

---

**Foutmeldingen/berichten**

---

---

**Blank\*<sup>1</sup>**

- Er zijn geen tracks opgenomen op de MD.\*<sup>2</sup>  
→ Speel een MD af waarop tracks zijn opgenomen.

---

**Error\*<sup>1</sup>**

- De CD is vuil of is omgekeerd geplaatst.\*<sup>2</sup>  
→ Reinig de disc of plaats deze op de juiste manier.
- De disc kan niet worden afgespeeld wegens een of ander probleem.  
→ Plaats een andere disc.

---

**Failure**

- De luidsprekers of versterkers zijn niet correct aangesloten.  
→ Raadpleeg de installatiehandleiding van dit model om de aansluitingen te controleren.

---

**Load**

- De disc wordt geladen door de wisselaar.  
→ Wacht tot het laden is voltooid.



---

**Local Seek +/-**

- De lokale zoekfunctie is ingeschakeld tijdens automatisch afstemmen.

---

**NO AF**

- Er is geen alternatieve frequentie voor de huidige zender.  
→ Draai  of  terwijl de zenderaam knippert. Het apparaat gaat zoeken naar een andere frequentie met dezelfde PI-gegevens (Programme Identification). ("PI Seek" wordt weergegeven.)

---

**NO Data**

- Alle eigen namen zijn verwijderd of er zijn geen namen opgeslagen.

---

**NO Disc**

- De disc is niet in de CD/MD-wisselaar geplaatst.  
→ Plaats discs in de wisselaar.

---

**NO Disc Name**

- Er is geen discnaam aan de track toegevoegd.

---

**NO Group Name**

- Er is geen groepsnaam aan de track toegevoegd.

---

**NO ID3 Tag**

- Er is geen ID3 tag informatie aan het MP3-bestand toegevoegd.

---

**NO Info**

- Er is geen tekstinformatie aan het ATRAC3-/ATRAC3plus-bestand toegevoegd.

---

**NO Magazine**

- Er is geen discmagazijn in de CD-wisselaar geplaatst.  
→ Plaats het magazijn in de wisselaar.
- 

---

**NO Music**

- De disc is geen muziekbestand.  
→ Plaats een muziek-CD in dit apparaat of de MP3-compatibele wisselaar.

---

**NO TP**

- Het apparaat blijft zoeken naar beschikbare TP-zenders.

---

**NO Track Name**

- Er is geen tracknaam aan de track toegevoegd.

---

**Not Read**

- De discgegevens zijn niet gelezen door het apparaat.  
→ Plaats de disc en selecteer de disc in de lijst.

---

**Not Ready**

- De klep van de MD-wisselaar is open of de MD's zijn niet juist geplaatst.  
→ Sluit de klep of plaats de MD's op de juiste manier.

---

**Offset**

- Er is wellicht een interne storing.  
→ Controleer de aansluiting. Als de foutmelding in het display blijft staan, moet u de dichtstbijzijnde Sony-handelaar raadplegen.

---

**Read**

- Alle informatie over de track en groep op de disc wordt gelezen.  
→ Wacht totdat het lezen is voltooid en het afspelen wordt automatisch gestart. Afhankelijk van de trackstructuur kan dit meer dan een minuut in beslag nemen.

---

**Push Reset**

- De CD-speler en CD/MD-wisselaar kunnen niet worden bediend vanwege een probleem.  
→ Druk op de RESET toets (pagina 4).

---

**"..... : ..... " of "..... : ....."**

- Tijdens het snel vooruit- of terugspoelen hebt u het begin of het einde van de disc bereikt en kunt u niet verder.

---

**"□"**

- Het teken kan niet worden weergegeven met het apparaat.

---

\*1 *Als er een fout optreedt tijdens het afspelen van een CD of MD, wordt het discnummer van de CD of MD niet in het display weergegeven.*

\*2 *Het discnummer van de disc met de fout verschijnt in het display.*

Als deze oplossingen niet helpen, moet u de dichtstbijzijnde Sony-handelaar raadplegen. Als u het apparaat ter reparatie wegbrengt omdat een CD niet goed wordt afgespeeld, kunt u het beste de disc meenemen waarmee het probleem is begonnen.







Tragen Sie die Seriennummer (SERIAL NO.) in dem reservierten Feld ein. Sie finden diese auf einem Aufkleber, der auf dem Gerätegehäuse angebracht ist. Nehmen Sie den ausgefüllten Geräte-Pass anschließend unbedingt aus der Bedienungsanleitung heraus, falls Sie diese im Fahrzeug aufbewahren möchten. Bitte bewahren Sie den Geräte-Pass an einem sicheren Ort auf. Er kann im Falle eines Diebstahls zur Identifikation Ihres Eigentums dienen.

caraudio  
**Geräte-Pass** **SONY**<sup>®</sup>

Dieser Geräte-Pass dient als Eigentumsnachweis für Ihr caraudio-Gerät im Falle eines Diebstahls.

Wir empfehlen, den Geräte-Pass nicht im Fahrzeug aufzubewahren, um Missbrauch zu verhindern.

Modellbezeichnung  
CDX-M7850

Seriennummer (SERIAL NO.)  
\_\_\_\_\_

<http://www.sony.net/>