

FM/AM Compact Disc Player

Operating Instructions _____ **US**

Mode d'emploi _____ **FR**

Manual de instrucciones _____ **ES**

Owner's Record

The model and serial numbers are located on the bottom of the unit.

Record these numbers in the space provided below.

Refer to these numbers whenever you call upon your Sony dealer regarding this product.

Model No. CDX-M770/M670/M620 Serial No. _____

For installation and connections, see the supplied installation/connections manual.
 En ce qui concerne l'installation et les connexions, consulter le manuel
 d'installation/raccordement fourni.
 Para obtener información sobre la instalación y las conexiones, consulte el manual
 de instalación/conexiones suministrado.



CDX-M770 CDX-M670
CDX-M620

Warning

This equipment has been tested and found to comply with the limits for a Class B digital device, pursuant to Part 15 of the FCC Rules. These limits are designed to provide reasonable protection against harmful interference in a residential installation. This equipment generates, uses, and can radiate radio frequency energy and, if not installed and used in accordance with the instructions, may cause harmful interference to radio communications. However, there is no guarantee that interference will not occur in a particular installation. If this equipment does cause harmful interference to radio or television reception, which can be determined by turning the equipment off and on, the user is encouraged to try to correct the interference by one or more of the following measures:

- Reorient or relocate the receiving antenna.
- Increase the separation between the equipment and receiver.
- Connect the equipment into an outlet on a circuit different from that to which the receiver is connected.
- Consult the dealer or an experienced radio/TV technician for help.

You are cautioned that any changes or modifications not expressly approved in this manual could void your authority to operate this equipment.

THIS DEVICE COMPLIES WITH PART 15 OF THE FCC RULES. OPERATION IS SUBJECT TO THE FOLLOWING TWO CONDITIONS;

- (1) THIS DEVICE MAY NOT CAUSE HARMFUL INTERFERENCE, AND
- (2) THIS DEVICE MUST ACCEPT ANY INTERFERENCE RECEIVED, INCLUDING INTERFERENCE THAT MAY CAUSE UNDESIRED OPERATION.

CAUTION

The use of optical instruments with this product will increase eye hazard.

Welcome !

Thank you for purchasing this Sony Compact Disc Player. You can enjoy its various features even more with:

- Display language*¹ choice from English, French, Spanish.
- Optional CD/MD units (both changers and players)*².
- CD TEXT information (displayed when a CD TEXT disc*³ is played).
- **Supplied controller accessory**
Card remote commander RM-X110
Wireless rotary commander RM-X5S (CDX-M770)
- **Optional controller accessories**
Wireless rotary commander RM-X5S (CDX-M670/M620)

*¹ Some display indications do not appear in the language you select.

*² This unit works with Sony products only.

*³ A CD TEXT disc is an audio CD that includes information such as the disc name, artist name, and track names. This information is recorded on the disc.

Table of Contents

Location of controls	4
Precautions	6
Notes on CDs	7

Getting Started

Resetting the unit	8
Detaching the main display window	8
Setting the clock	9

CD Player

CD/MD Unit (optional)

Playing a disc	10
Display items	10
Playing tracks repeatedly — Repeat Play	11
Playing tracks in random order — Shuffle Play	11
Labeling a CD — Disc Memo*	11
Locating a disc by name — List-up*	12
Selecting specific tracks for playback — Bank*	13

* Functions available with optional CD/MD unit

Radio

Storing stations automatically — Best Tuning Memory (BTM)	14
Receiving the stored stations	14
Storing only the desired stations	15
Storing station names — Station Memo	15
Tuning in a station through a list — List-up	16

Tuning up for your best sound

Setting the equalizer (EQ7)	17
Setting the soundstage menu — Dynamic Soundstage Organizer (DSO)	18
Listening to each programme source in its registered DSO — Source Sound Memory (SSM)	19
Adjusting the sound characteristics	19
Selecting the listening position (CDX-M770 only)	20
Adjusting the balance (BAL)	20
Adjusting the bass (CDX-M670/M620 only)	20
Adjusting the treble (CDX-M670/M620 only)	21
Adjusting the balance (FAD) (CDX-M670/M620 only)	21
Adjusting the front and rear volume (CDX-M770 only)	21
Adjusting the volume of the subwoofer(s)	22
Other adjustable items (CDX-M670/M620 only)	23

Other Functions

Using the rotary commander	23
Quickly attenuating the sound	25
Selecting the spectrum analyzer	25
Changing the sound and display settings — Menu	26
Labeling a Motion Display	27
Connecting auxiliary audio equipment (CDX-M770 only)	27

TV/Video (optional)

Watching the TV	28
Watching a video	28
Storing TV channels automatically	28
Storing only the desired TV channels	28
Storing the TV channel names	29
Displaying the information stored on a disc	29
Watching the TV or video while listening to a CD or MD — Simultaneous Play	30

Additional Information

Maintenance	31
Removing the unit	32
Specifications	33
Troubleshooting	34
Error displays/Messages	35

Location of controls

Card remote commander RM-X110

Refer to the pages listed for details.

CD/MD : During Playback **RADIO** : During radio reception **MENU** : During menu mode

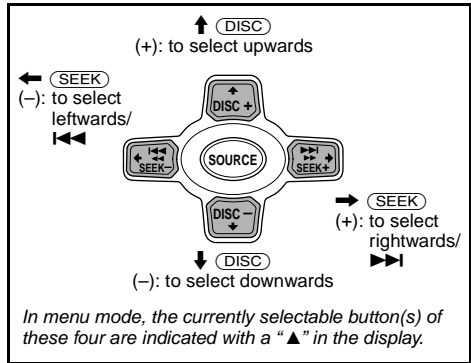
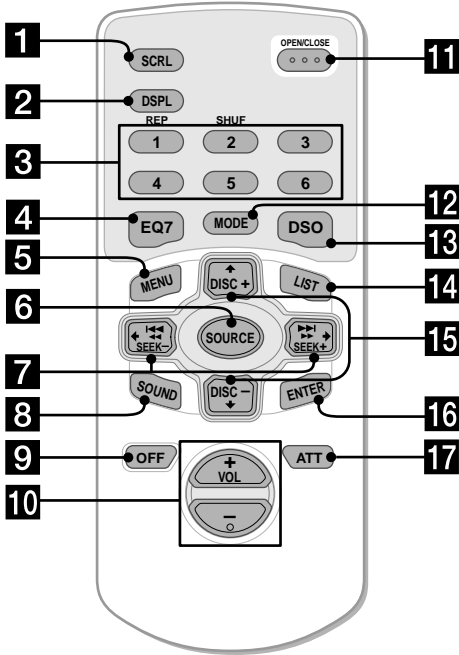

Note

If the unit is turned off by pressing **OFF** for 2 seconds, the unit cannot be operated with the card remote commander unless **SOURCE** on the unit is pressed, or a disc is inserted to activate the unit first.

Tip

Refer to "Replacing the lithium battery" for details on how to replace the batteries (page 31).

- 1** SCRL (scroll) button 10
- 2** DSPL (display mode change) button 10, 12, 27
- 3** Number buttons

CD/MD
① REP 11
② SHUF 11
RADIO 14, 15
TV 28, 29
- 4** EQ7 button 17
- 5** MENU button 9, 11, 12, 13, 14, 15, 16, 17, 18, 19, 21, 22, 23, 25, 26, 27, 28, 30
- 6** SOURCE (Power on/Radio/CD/MD) button 9, 10, 12, 14, 15, 17, 18, 20, 21, 22, 25, 26, 27, 28, 30
- 7** ←/→ SEEK -/+ buttons 19, 20, 21, 22

CD/MD
RADIO 14, 15
TV 28, 30
MENU 9, 11, 13, 17, 18, 19, 22, 23, 25, 26, 27
- 8** SOUND button 19, 20, 21, 22
- 9** OFF (Stop/Power off) button 10, 27, 30

- 10** VOL +/- buttons
- 11** OPEN/CLOSE button 10, 32
- 12** MODE button

CD/MD
RADIO 14, 15
TV 28
- 13** DSO button 18
- 14** LIST button

CD/MD
RADIO 16
TV 28, 29
- 15** ↑/↓ DISC +/- buttons

CD/MD
RADIO 14, 15, 16
TV 30
MENU 9, 11, 12, 13, 14, 16, 17, 18, 19, 21, 22, 23, 25, 26, 27, 28
- 16** ENTER button

CD/MD
RADIO 15, 16
MENU 9, 11, 12, 13, 14, 16, 17, 18, 21, 22, 23, 25, 26, 27, 28
TV 22, 30
- 17** ATT button 25

Main display panel

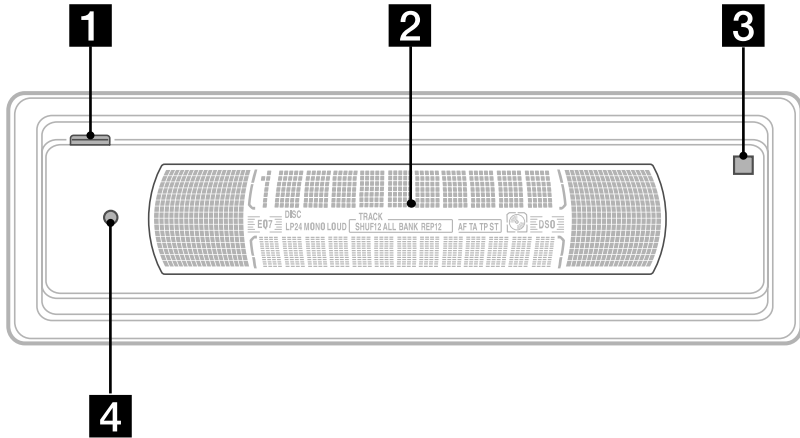

Operation side

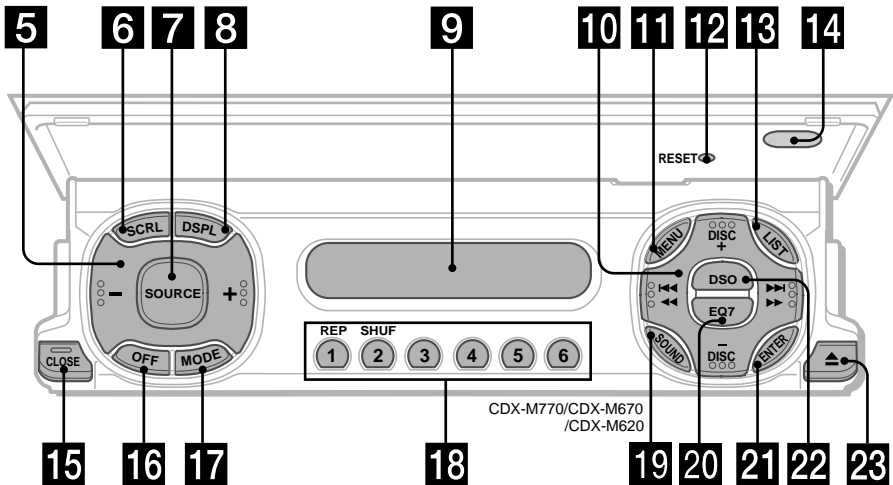

The corresponding buttons of the unit control the same functions as those on the card remote commander.

- 1** OPEN button 8, 10, 32
- 2** Main display window
- 3** **14** Receptor for the card remote commander
- 4** **12** Reset button 8
- 5** Volume adjust buttons
- 6** SCRL (scroll) button
- 7** SOURCE button
- 8** DSPL (display mode change) button
- 9** Sub display window

- 10** DISC +/- (cursor up/down) buttons
- 11** SEEK +/- (cursor left/right) buttons
- 11** MENU button
- 13** LIST button
- 15** CLOSE (front panel close) button 8, 10
- 16** OFF (Stop/Power off) button*
- 17** MODE button
- 18** Number buttons
- 19** SOUND button
- 20** EQ7 button
- 21** ENTER button
- 22** DSO button
- 23** ▲ (eject) button 10, 30

continue to next page →

* **Warning when installing in a car without an ACC (accessory) position on the ignition switch**

After turning off the ignition, be sure to press the power on/off button on the unit for 2 seconds to turn off the clock display.

Otherwise, the clock display does not turn off and this causes battery drain.

Concerning the front panel positions

This unit has 3 front panel open modes.

- Main display position

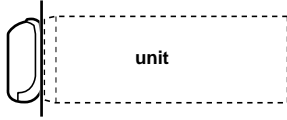

- Detaching position

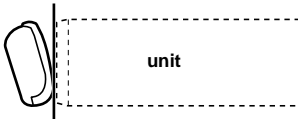

- Sub display position

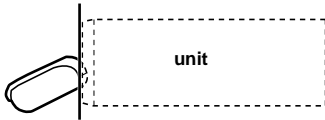

Precautions

- If your car was parked in direct sunlight, allow the unit to cool off before operating it.
- Power aerials will extend automatically while the unit is operating.

If you have any questions or problems concerning your unit that are not covered in this manual, please consult your nearest Sony dealer.

Moisture condensation

On a rainy day or in a very damp area, moisture condensation may occur inside the lenses and display of the unit. Should this occur, the unit will not operate properly. In such a case, remove the disc and wait for about an hour until the moisture has evaporated.

To maintain high sound quality

Be careful not to splash juice or other soft drinks onto the unit or discs.

To prevent the wireless rotary commander RM-X5S from falling off (supplied with CDX-M770 only)

If the wireless commander falls off, it could cause an accident.

- Be sure to attach the supplied strap when installing the rotary commander near the steering wheel.
- Be sure that the strap does not get caught on the car controls (gear, shifter, etc.).
- Be sure to tighten the stopper of the strap after hanging the strap on the indicator switch, etc.



Notes on CDs

- To keep the disc clean, do not touch the surface. Handle the disc by its edge.
- Keep your discs in their cases or disc magazines when not in use. Do not subject the discs to heat/high temperature. Avoid leaving them in parked cars or on dashboards/rear trays.

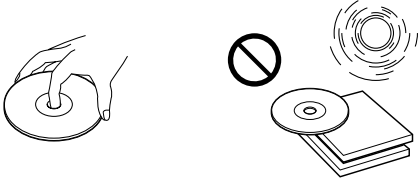

- Do not attach labels, or use discs with sticky ink/residue. Such discs may stop spinning when used, causing a malfunction, or may ruin the disc.

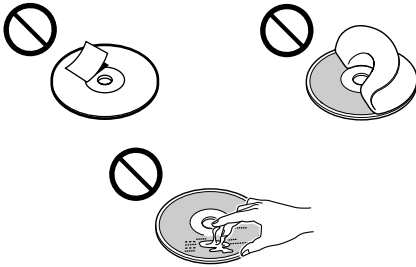

- Discs with non-standard shapes (e.g., heart, square, star) cannot be played on this unit. Attempting to do so may damage the unit. Do not use such discs.
- You cannot play 8 cm (3in.) CDs.
- Before playing, clean the discs with a commercially available cleaning cloth. Wipe each disc from the centre out. Do not use solvents such as benzine, thinner, commercially available cleaners, or antistatic spray intended for analog discs.



Notes on CD-R/CD-RW discs

- You can play CD-Rs (recordable CDs) designed for audio use on this unit. Look for this mark to distinguish CD-Rs for audio use.



This mark denotes that a disc is not for audio use.



- Some CD-Rs (depending on the equipment used for its recording or the condition of the disc) may not play on this unit.
- You cannot play a CD-R that is not finalized*.
* A process necessary for a recorded CD-R disc to be played on the audio CD player.
- You cannot play CD-RWs (rewritable CDs) on this unit.

Getting Started

Resetting the unit

Before operating the unit for the first time, or after replacing the car battery or changing the connections, you must reset the unit. Press the reset button with a pointed object, such as a ball-point pen.

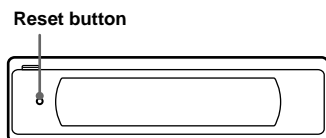

Notes

- After resetting the unit in the closed position, be sure to press **OPEN** once before operating further. If a disc is in the unit, the disc will be ejected automatically. Insert the disc again.
- Pressing the reset button will erase the clock setting and some stored contents.

Resetting the unit during use in sub display-position

Reset button by the disc-slot with a pointed object, such as a ball-point pen.

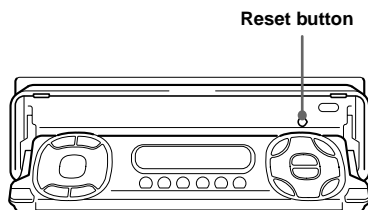

Detaching the main display window

You can detach the main display window of this unit to protect the unit from being stolen.

Caution alarm

If you turn the ignition switch to the OFF position without removing the front panel, the caution alarm will beep for a few seconds.

1 Press **OPEN** on the unit for 2 seconds.

CD/MD playback or radio reception stops, and the front panel automatically tilts at an angle of 30°.

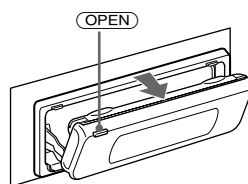

2 Detach the main display window as illustrated.

After the main display window detaching is complete, the front panel closes automatical.

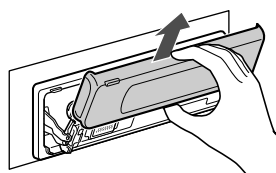

Notes

- If you detach the main display window while the unit is still turned on, the power will turn off automatically to prevent the speakers from being damaged.
- Do not drop or put excessive pressure on the display window.
- Do not subject the main display window to heat/high temperature or moisture. Avoid leaving it in parked cars or on dashboards/rear trays.

Tips

- If you want to detach the main display window, when the front panel is in the sub-display position, press **CLOSE** for 2 seconds. If a disc is partially inserted, load the disc correctly or remove the disc from the unit.
- When carrying the main display window with you, use the supplied front panel case.

Attaching the main display window panel

Place the main display window on the front side of the unit as illustrated, then lightly push the front panel into position until it clicks.

Press **(SOURCE)** (or insert a disc) to operate the unit.

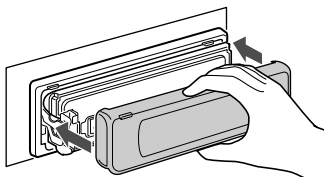

Note

Do not put anything on the inner surface of the main display window.

Setting the clock

The clock uses a 12-hour digital indication.

Example: To set the clock to 10:08

- 1 Press **(MENU)**, then press **↑** or **↓** (the either **(+/-)** side of **(DISC)**) repeatedly until "Clock" appears.



- 1 Press **(ENTER)**.
The hour indication flashes.
- 2 Press **↑** or **↓** to set the hour.
- 3 Press **→** (the **(+)** side of **(SEEK)**).
The minute indication flashes.
- 4 Press **↑** or **↓** to set the minute.

- 2 Press **(ENTER)**.

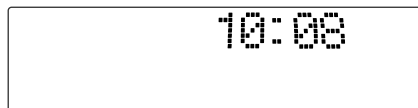

The clock starts. After the clock setting is completed, the display returns to normal play mode.

Tip

When D.Info mode is set to on, the time is always displayed (page 26).

CD Player

CD/MD Unit (optional)

In addition to playing a CD with this unit, you can also control external CD/MD units.

Note

If you connect an optional CD unit with the CD TEXT function, the CD TEXT information will appear in the display when you play a CD TEXT disc.

Playing a disc

(With this unit)

- 1 Press **OPEN/CLOSE** or **OPEN** on the unit and insert the disc (labeled side up).

Playback starts automatically.

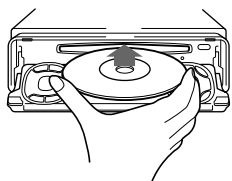

- 2 Press **OPEN/CLOSE** or **CLOSE** on the unit to close the front panel.

If a disc is already inserted, press **SOURCE** repeatedly until "CD" appears to start playback.

To	Press
Stop playback	OFF
Eject the disc	OPEN/CLOSE , or OPEN then ▲
Skip tracks – Automatic Music Sensor	◀/▶ SEEK (◀◀/▶▶) [once for each track]
Fast-forward/ reverse – Manual Search	◀/▶ SEEK (◀◀/▶▶) [hold to desired point]

Notes

- When the last track on the disc is over, playback restarts from the first track of the disc.
- With optional unit connected, playback of the same source will continue on to the optional CD/MD unit.

(With optional unit)

- 1 Press **SOURCE** repeatedly to select "CD" or "MD."
- 2 Press **MODE** repeatedly until the desired unit appears.
Playback starts.

To	Press
Skip discs – Disc selection	↑/↓ DISC (+/-)

Display items

When the disc/track changes, any prerecorded title*1 of the new disc/track is automatically displayed (if the Auto Scroll function is set to "on," names exceeding 9 characters will be scrolled (page 26)).

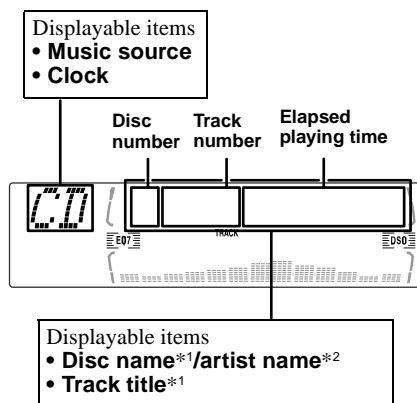

To	Press
Switch display item	DSPL
Scroll display item	SCRL

*1 When pressing **DSPL**, "NO D.Name" or "NO T.Name" indicates that there is no Disc Memo (page 11) or prerecorded name to display.

*2 Only for CD TEXT discs with the artist name.

Notes

- Some characters cannot be displayed.
- For some CD TEXT discs with very many characters, information may not scroll.
- This unit cannot display the artist name for each track of a CD TEXT disc.

Tip

When Auto scroll is set to off, and the disc/track is changed, the disc/track name does not scroll.

Playing tracks repeatedly

— Repeat Play

The disc in the main unit will repeat a track or the entire disc when it reaches the end. For repeat play, you can select:

- Repeat 1 — to repeat a track.
- Repeat 2* — to repeat a disc.

* Available only when one or more optional CD/MD units are connected.

During playback, press **(1)** (REP) repeatedly until the desired setting appears in the display.

Repeat Play starts.

To return to normal play mode, select “Repeat off.”

Playing tracks in random order

— Shuffle Play

You can select:

- Shuf 1 — to play the tracks on the current disc in random order.
- Shuf 2*1 — to play the tracks in the current optional CD (MD) unit in random order.
- Shuf All*2 — to play all the tracks in all the connected CD (MD) units (including this unit) in random order.

*1 Available only when one or more optional CD (MD) units are connected.

*2 Available only when one or more optional CD units, or two or more optional MD units are connected.

During playback, press **(2)** (SHUF) repeatedly until the desired setting appears in the display.

Shuffle Play starts.

To return to normal play mode, select “Shuf off.”

Note

“Shuf All” will not shuffle tracks between CD units and MD units.

Labeling a CD

— Disc Memo (For a CD unit with the CUSTOM FILE function)

You can label each disc with a custom name (Disc Memo). You can enter up to 8 characters for a disc. If you label a CD, you can locate the disc by name (page 12).

1 Start playing the disc you want to label in a CD unit with the CUSTOM FILE function.

2 Press **(MENU)**, then press **↑** or **↓** repeatedly until “Name Edit” appears.

3 Press **(ENTER)**.



The unit will repeat the disc during the labeling procedure.

4 Enter the characters.

1 Press **↑***1 repeatedly to select the desired character.

A → B → C ... → 0 → 1 → 2 ... → +
→ - → * ... → . *2 → A

*1 For reverse order, press **↓**.

*2 (blank space)

2 Press **→** after locating the desired character.

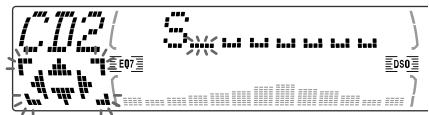

If you press **←** (the (-) side of **(SEEK)**), you can move back to the left.

3 Repeat steps **1** and **2** to enter the entire name.

5 To return to normal CD play mode, press **(ENTER)**.

continue to next page →

Tips

- Simply overwrite or enter “ ” to correct or erase a name.
- There is another way to start labeling a CD: Press (LIST) for 2 seconds instead of performing steps 2 and 3. You can also complete the operation by pressing (LIST) for 2 seconds instead of step 5.
- You can label CDs on a unit without the CUSTOM FILE function if that unit is connected along with a CD unit that has the function. The Disc Memo will be stored in the memory of the CD unit with the CUSTOM FILE function.

Note

Repeat/shuffle play is suspended until the Name Edit is complete.

Viewing the Disc Memo

As a display item, the Disc Memo always takes priority over any original CD TEXT information.

To	Press
View	(DSPL) during CD/CD TEXT disc playback

Tip

To find out about other items that can be displayed, see page 10.

Erasing the Disc Memo

- 1 Press (SOURCE) repeatedly to select “CD.”
- 2 Press (MODE) repeatedly to select the CD unit storing the Disc Memo.
- 3 Press (MENU), then press ↑ or ↓ repeatedly until “Name Del” appears.
- 4 Press (ENTER).
The stored names will appear.
- 5 Press ↑ or ↓ repeatedly to select the disc name you want to erase.
The stored names will appear.
- 6 Press (ENTER) for 2 seconds.
The name is erased.
Repeat steps 5 and 6 if you want to erase other names.
- 7 Press (ENTER).
The unit returns to normal CD play mode.

Notes

- When the Disc Memo for a CD TEXT disc is erased, the original CD TEXT information is displayed.
- If you cannot find the Disc Memo you want to erase, try selecting a different CD unit in step 2.

Locating a disc by name

— List-up (For a CD unit with the CD TEXT/CUSTOM FILE function, or an MD unit)

You can use this function for discs that have been assigned custom names*1 or for CD TEXT discs*2.

*1 Locating a disc by its custom name: when you assign a name for a CD (page 11) or an MD.

*2 Locating discs by the CD TEXT information: when you play a CD TEXT disc on a CD unit with the CD TEXT function.

1 Press (LIST).

The name assigned to the current disc appears in the display.

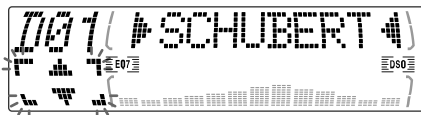

2 Press ↑ or ↓ repeatedly until you find the desired disc.

3 Press (ENTER) to play the disc.

Notes

- Some letters cannot be displayed (exception: Disc Memo).
- If the optional TV monitor is connected, the list appears on the TV monitor instead of the display on the unit.

Selecting specific tracks for playback

— Bank (For a CD unit with the CUSTOM FILE function)

If you label the disc, you can set the unit to skip or play the tracks of your choice.

- 1 Start playing the disc you want to label.
- 2 Press **(MENU)**, then press **↑** or **↓** repeatedly until “Bank Sel” appears.
- 3 Press **(ENTER)**.

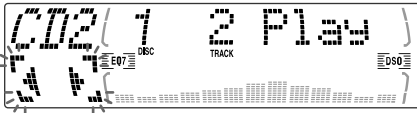

4 Label the tracks.

- 1 Press **←** or **→** repeatedly to select the track you want to label.
- 2 Press **(ENTER)** repeatedly to select “Play” or “Skip.”

5 Repeat step 4 to set “Play” or “Skip” for all the tracks.

6 Press **(ENTER)**.

The unit returns to normal CD play mode.

Notes

- You can set “Play” and “Skip” for up to 24 tracks.
- You cannot set “Skip” for all the tracks on a CD.

Playing specific tracks only

You can select:

- Bank on — to play the tracks with the “Play” setting.
- Bank inv (Inverse) — to play the tracks with the “Skip” setting.

- 1 During playback, press **(MENU)**, then press **↑** or **↓** repeatedly until “Bank on,” “Bank inv,” or “Bank off” appears.
- 2 Press **→** repeatedly until the desired setting appears.



3 Press **(ENTER)**.

Playback starts from the track following the current one.

To return to normal play mode, select “Bank off” in step 2.

Radio

The unit can store up to 6 stations per band (FM1, FM2, FM3, AM1, and AM2).

Caution

When tuning in stations while driving, use Best Tuning Memory to prevent accidents.

Storing stations automatically

— Best Tuning Memory (BTM)

The unit selects the stations with the strongest signals within the selected band, and stores them in the order of their frequency.

- 1 Press **(SOURCE)** repeatedly to select the radio.
- 2 Press **(MODE)** repeatedly to select the band.
- 3 Press **(MENU)**, then press **↑** or **↓** repeatedly until “BTM” appears.
- 4 Press **(ENTER)**.
A beep sounds when the setting is stored.

Notes

- If only a few stations can be received due to weak signals, some number buttons will retain their former settings.
- When a number is indicated in the display, the unit starts storing stations from the one currently displayed.

Receiving the stored stations

- 1 Press **(SOURCE)** repeatedly to select the radio.
- 2 Press **(MODE)** repeatedly to select the band.
- 3 Press the number button (**①** to **⑥**) on which the desired station is stored.

Tip

Press **↑** or **↓** to receive the stations in the order they are stored in the memory (Preset Search function).

If preset tuning does not work

Press either side of **(SEEK)** to search for the station (automatic tuning).

Scanning stops when the unit receives a station. Repeat until the desired station is received.

Tips

- If automatic tuning stops too frequently, turn on the Local Seek to limit seek to stations with stronger signals (see “Changing the sound and display settings” on page 26).
- If you know the frequency of the station you want to listen to, press and hold either side of **(SEEK)** to locate the approximate frequency, then press **(SEEK)** repeatedly to fine adjust to the desired frequency (manual tuning).

If FM stereo reception is poor

Select monaural reception mode

(see “Changing the sound and display settings” on page 26).

The sound improves, but becomes monaural (“ST” disappears).

Note

If interference occurs, this unit will automatically narrow the reception frequency to eliminate noise (IF Auto function). In such cases, some FM stereo broadcasts may become monaural while in the stereo reception mode.

Tip

To always hear FM stereo broadcasts in stereo, you can change the IF Auto setting and widen the frequency signal reception (see “Changing the sound and display settings” on page 26). Note that some interference may occur in this setting.

Storing only the desired stations

You can manually preset the desired stations on any chosen number button.

- 1 Press **(SOURCE)** repeatedly to select the radio.
- 2 Press **(MODE)** repeatedly to select the band.
- 3 Press either side of **(SEEK)** to tune in the station that you want to store.
- 4 Press the desired number button (**1** to **6**) for 2 seconds until "MEM" appears.

The number button indication appears in the display.

Note

If you try to store another station on the same number button, the previously stored station will be erased.

Storing station names

— Station Memo

You can assign a name to each radio station and store it in memory. The name of the station currently tuned in appears in the display. You can assign a name using up to 8 characters for a station.

Storing the station names

- 1 Tune in a station whose name you want to store.
- 2 Press **(MENU)**, then press **↑** or **↓** repeatedly until "Name Edit" appears.
- 3 Press **(ENTER)**.



4 Enter the characters.

- 1 Press **↑***1 repeatedly to select the desired character.

A → B → C ... → 0 → 1 → 2 ... → +
→ - → * ... → . → *2 → A

*1 For reverse order, press **↓**.

*2 (blank space)

- 2 Press **→** after locating the desired character.

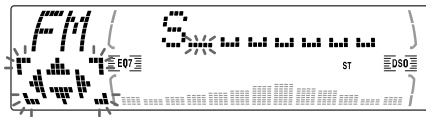

If you press **←**, you can move back to the left.

- 3 Repeat steps 1 and 2 to enter the entire name.

5 Press **(ENTER)**.

continue to next page →

Tips

- Simply overwrite or enter “ ” to correct or erase a name.
- There is another way to start storing station names: Press (LIST) for 2 seconds instead of performing steps 2 and 3. You can also complete the operation by pressing (LIST) for 2 seconds instead of step 5.

Erasing the station name

- 1 During radio reception, press (MENU), then press ↑ or ↓ repeatedly until “Name Del” appears.
- 2 Press (ENTER).
- 3 Press ↑ or ↓ repeatedly to select the station whose name you want to erase.
- 4 Press (ENTER) for 2 seconds.
The name is erased.
Repeat steps 3 to 4 if you want to erase other names.
- 5 Press (ENTER).
The unit returns to normal radio reception mode.

Note

If you have already erased all of the station names, “NO Data” appears in step 4.

Tuning in a station through a list

— List-up

- 1 During radio reception, press (LIST) momentarily.
The frequency or the name assigned to the current station appears in the display.

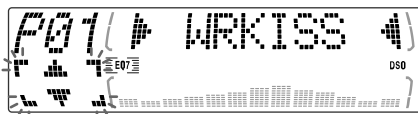

- 2 Press ↑ or ↓ repeatedly until you find the desired station.
If no name is assigned to the selected station, the frequency appears in the display.
- 3 Press (ENTER) to tune in the desired station.

Note

If the optional TV monitor is connected, and if the monitor responds to this function, the list appears on the TV monitor instead of the display on the unit.

Tuning up for your best sound

The unit provides the various functions to adjust the sound so that you can enjoy the best sounding music.

Setting the equalizer (EQ7)

You can select an equalizer curve for 7 music types (Vocal, Club, Jazz, New Age, Rock, Custom, and Xplod).

You can store and adjust the equalizer settings for frequency and level.

Selecting the equalizer curve

- 1 Press **(SOURCE)** to select a source (radio, CD, or MD).
- 2 Press **(EQ7)** repeatedly until the desired equalizer curve.
Each time you press **(EQ7)**, the item changes.

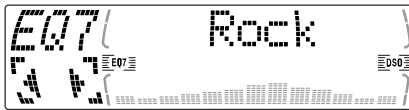

To cancel the equalizing effect, select "off." After 3 seconds, the display returns to the normal playback mode.

Adjusting the equalizer curve

- 1 Press **(MENU)**.
- 2 Press **↑** or **↓** repeatedly until "EQ7 Tune" appears, then press **(ENTER)**.
- 3 Press **←** or **→** to select the desired equalizer curve, then press **(ENTER)**.
Each time you press **(SEEK)**, the item changes.
- 4 Select the desired frequency and level.

- 1 Press **←** or **→** to select the desired frequency.

Each time you press **←** or **→**, the frequency changes as follows:

62 Hz ↔ 157 Hz ↔ 396 Hz ↔ 1.0 kHz
↔ 2.5 kHz ↔ 6.3 kHz ↔ 16 kHz

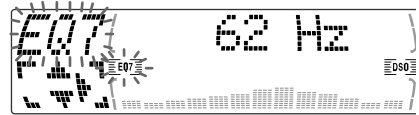

- 2 Press **↑** or **↓** to adjust the desired volume level.

(CDX-M770)

The volume level is adjustable by 1 dB steps from -12 dB to +12 dB.

(CDX-M670/M620)

The volume level is adjustable by 1 dB steps from -10 dB to +10 dB.

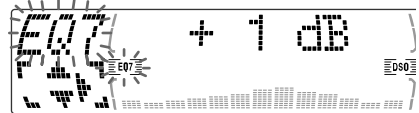

To restore the factory-set equalizer curve, press **(ENTER)** for 2 seconds.

- 5 Press **(ENTER)**.
After the effect setting is complete, the display returns to the normal playback mode.

Setting the soundstage menu

— Dynamic Soundstage Organizer (DSO)

If your speakers are installed into the lower part of the doors, the sound will come from below and may not be clear.

The DSO (Dynamic Soundstage Organizer) function creates a more ambient sound as if there were speakers in the dashboard (virtual speakers).

Selecting the DSO mode (CDX-M770)

DSO mode of CDX-M770

Display window	Meaning
STD	Virtual speakers (Standard)
WIDE	Virtual speakers (Wide)
STD-SP	Standard+depth
WIDE-SP	Wide+depth
off	Cancel

Image of virtual speakers

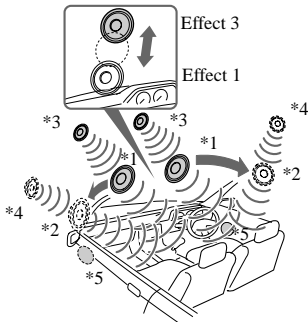

- *1 STD
- *2 Wide
- *3 STD+depth
- *4 Wide+depth
- *5 Actual speakers position (lower part of the front doors)

- 1 Press **(SOURCE)** to select a source (tuner, CD, or MD).
- 2 Press **(DSO)** repeatedly to select the desired DSO mode.

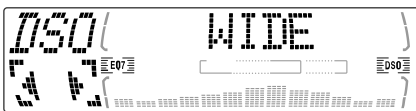

To cancel the DSO mode, select "off."
After 3 seconds, the display returns to the normal playback mode.

Tips

- The DSO effect may be hard to discern depending on the type of car you are driving and the music you are listening to.
- When DSO setting is "WIDE," the FM reception is inaudible. In this case, reset the DSO setting to "STD."

Turning the DSO mode on (off) (CDX-M670/M620)

DSO mode of CDX-M670/M620

Memory presets	Meaning
on	Virtual speakers
off	Cancel

- 1 Press **(SOURCE)** to select a source (tuner, CD, or MD).
- 2 Press **(DSO)** to select "on" or "off".

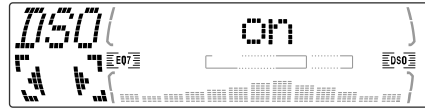

To cancel the DSO mode, select "DSO off."
After 3 seconds, the display returns to the normal playback mode.

Adjusting the DSO mode (CDX-M770)

- 1 Press **(SOURCE)** to select a source (tuner, CD, or MD).
- 2 Press **(MENU)**.
- 3 Press **↑** or **↓** repeatedly until "DSO tune" appears, then press **(ENTER)**.
- 4 Press **←** or **→** to select the desired DSO mode. then press **(ENTER)**.
- 5 Select the effect level.

You can select the desired effect from 3 effect levels for each DSO mode.

Press **↑** or **↓** repeatedly to select desired effect.

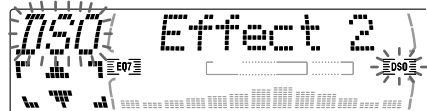

To restore the effect, press **(ENTER)** for 2 seconds.

- 6 Press **(ENTER)**.

If the sound from the tweeter is too shrill (CDX-M770)

- 1 While the unit is operating, press **(MENU)**.
- 2 Press **↑** or **↓** repeatedly until “DSO norm” appears.
- 3 Press **→** to select “DSO soft.”

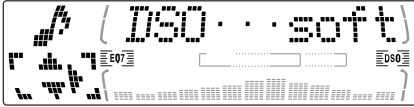

- 4 Press **(MENU)**.

To restore the sound, select “DSO norm.”

Listening to each programme source in its registered DSO

— Source Sound Memory (SSM)

Each time you return to the same source, you can hear the same DSO menu and equalizer curve registered for that source, even after changing the programme source or turning the unit off and then on again.

Adjusting the sound characteristics

You can adjust the sound characteristics. The bass and treble levels and subwoofer volume can be stored independently for each source.

- 1 Select the item you want to adjust by pressing **(SOUND)** repeatedly.

Each time you press **(SOUND)**, the item changes as follows:

(CDX-M770)

POS (position) → BAL (left-right)
→ F (front volume) → R (rear volume) →
SUB (subwoofer volume)

(CDX-M670/M620)

BAS (bass) → TRE (treble)
→ BAL (left-right) → FAD (front-rear)
→ SUB (subwoofer volume)

- 2 Adjust the selected item by pressing **←** or **→**.

When adjusting with the rotary commander, press **(SOUND)** and rotate the VOL control.

Note

Adjust within 3 seconds after selecting the item.

Selecting the listening position (CDX-M770 only)

You can set a delayed time for the sound to reach the listeners from the speakers. In this way, the unit can simulate a natural sound field so that you feel as if you are in the center of the sound field no matter where you sit in the car.

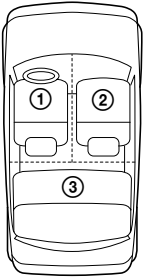

Display window	Centre of sound field
POS ALL	Normal setting (① + ② + ③)
POS Front	Front part (① + ②)
POS Front-R	Right front (②)
POS Front-L	Left front (①)
POS Rear	Rear part (③)
POS off	Cancel

- 1 Press **SOURCE** to select a source (tuner, CD, or MD).
- 2 Press **SOUND** repeatedly until "POS" appears.

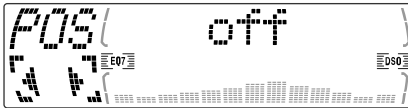

- 3 Press **←** or **→** to select the desired listening position.
 All ↔ Front ↔ Front-R ↔
 Front-L ↔ Rear ↔ off ↔ All

The listening positions appear in the order shown above.

To cancel the POS mode, select "off." After three seconds, the display returns to the normal playback mode.

Adjusting the balance (BAL)

You can adjust the sound balance from the left and right speakers.

- 1 Press **SOURCE** to select a source (tuner, CD, or MD).
- 2 Press **SOUND** repeatedly until "BAL" appears.

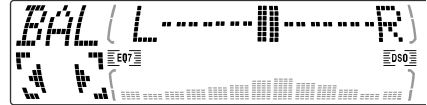

- 3 Press **←** or **→** to adjust the balance. After 3 seconds, the display returns to the normal playback mode.

Adjusting the bass (CDX-M670/M620 only)

You can adjust the bass from the speakers.

- 1 Press **SOURCE** to select a source (tuner, CD, or MD).
- 2 Press **SOUND** repeatedly until "BAS" appears.

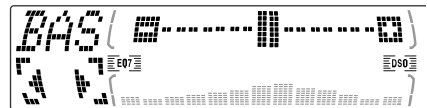

- 3 Press **←** or **→** to adjust the balance. After 3 seconds, the display returns to the normal playback mode.

Adjusting the treble (CDX-M670/M620 only)

You can adjust the treble from the speakers.

- 1 Press **(SOURCE)** to select a source (tuner, CD, or MD).
- 2 Press **(SOUND)** repeatedly until “TRE” appears.

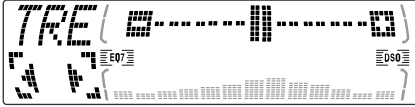

- 3 Press **←** or **→** to adjust the balance. After 3 seconds, the display returns to the normal playback mode.

Adjusting the balance (FAD) (CDX-M670/M620 only)

You can adjust the sound balance from the front and rear speakers.

- 1 Press **(SOURCE)** to select a source (tuner, CD, or MD).
- 2 Press **(SOUND)** repeatedly until “FAD” appears.

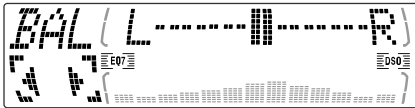

- 3 Press **←** or **→** to adjust the balance. After 3 seconds, the display returns to the normal playback mode.

Adjusting the front and rear volume (CDX-M770 only)

- 1 Press **(SOURCE)** to select a source (tuner, CD, or MD).
- 2 Press **(SOUND)** repeatedly to select the “F” for the front speakers or “R” for the rear speakers.

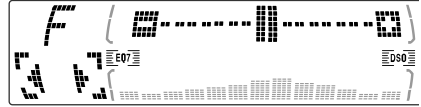

- 3 Press **←** or **→** to adjust the volume of front/rear speakers. After 3 seconds, the display returns to the normal playback mode.

Adjusting the cut-off frequency and the output volume level for the front/rear speakers

To match the characteristics of the installed speaker system, you can adjust the output volume level and select the cut-off frequency of the speakers.

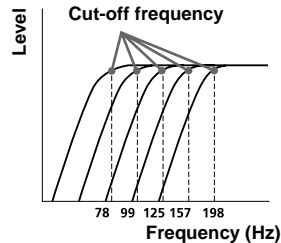

- 1 Press **(MENU)**.
- 2 Press **↑** or **↓** repeatedly to select “Front HPF” or “Rear HPF.”
- 3 Press **(ENTER)**.

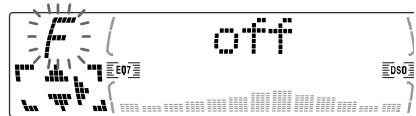

continue to next page →

4 Press ← or → to select the cut-off frequency.

Each time you press ← or →, the frequency changes as follows:

off ↔ 78 Hz ↔ 99 Hz ↔ 125 Hz ↔ 157 Hz ↔ 198 Hz

5 Press ↑ or ↓ to adjust the volume level.

The volume level is adjustable by 1 dB steps from -12 dB to +12 dB.

Tip

When you lower the volume all the way down, “-∞dB” appears and the cut-off frequency is disabled.

6 Press (ENTER).

After the effect is complete, the display returns to the normal playback mode.

Adjusting the frequency of the subwoofer(s) (CDX-M770 only)

To match the characteristics of the connected subwoofer(s), you can cut out the unwanted high and middle frequency signals entering the subwoofer(s). By setting the cut-off frequency (see the diagram below), the subwoofer(s) will output only low frequency signals so you can get a clearer sound image.

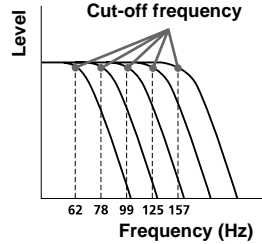

Adjusting the volume of the subwoofer(s)

1 Press (SOURCE) to select a source (tuner, CD, or MD).

2 Press (SOUND) repeatedly until “SUB” appears.

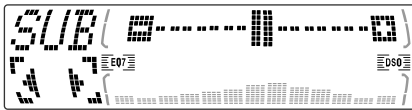

3 Press ← or → to adjust the volume.

After 3 seconds, the display returns to the normal playback mode.

Tip

When you press ← repeatedly to adjust the volume all the way down, “-∞dB” appears and the cutout frequency of the subwoofer is disabled.

1 Press (MENU).

2 Press ↑ or ↓ repeatedly until “SUB LPF” appears.

3 Press (ENTER).

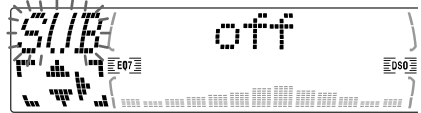

4 Press ← or → to select the desired cut-off frequency.

Each time you press ← or →, the frequency changes as follows:

62 Hz ↔ 78 Hz ↔ 99 Hz ↔ 125 Hz ↔ 157 Hz ↔ off

5 Press ↑ or ↓ to adjust the volume.

The volume level is adjustable by 1 dB steps from -12 dB to +12 dB.

Tip

When you lower the volume all the way down, “-∞dB” appears and the cut-off frequency is disabled.

6 Press (ENTER).

After the frequency setting is complete, the display returns to the normal playback mode.

Other adjustable items (CDX-M670/M620 only)

The following items can be adjusted:

- HPF (High pass filter) — to select the cut-off frequency to “off,” “78 Hz,” or “125 Hz.”
- LPF (Low pass filter) — to select the cut-off frequency to “78 Hz,” “125 Hz,” or “off.”
- Loud (Loudness) — to enjoy bass and treble even at low volumes. The bass and treble will be reinforced.

1 Press **(MENU)**.

To set A.Scrl, press **(MENU)** during CD/MD playback.

2 Press **↑** or **↓** repeatedly until the desired item appears.

3 Press **→** to select the desired setting (Example: “on” or “off”).

4 Press **(ENTER)**.

After the mode setting is completed, the display returns to normal play mode.

Note

The displayed item will differ depending on the source.

Tip

You can easily switch among categories by pressing **↑** or **↓** for 2 seconds.

Other Functions

You can also control the unit (and optional CD/MD units) with an optional rotary commander. **RM-X5S (supplied with CDX-M770 only)**

Using the rotary commander

First, attach the appropriate label depending on how you want to mount the rotary commander. The rotary commander works by pressing buttons and/or rotating controls.

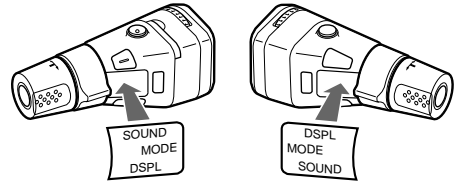

Inserting the supplied lithium battery

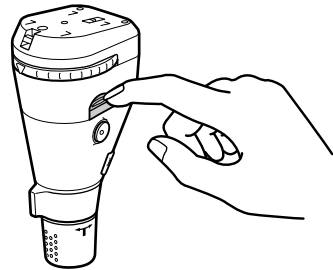

+ side up

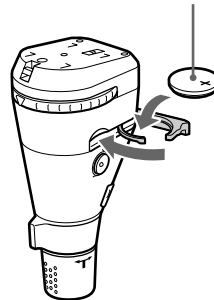

Tip

For information on lithium battery, refer to “Notes on lithium battery” (page 31).

By pressing buttons

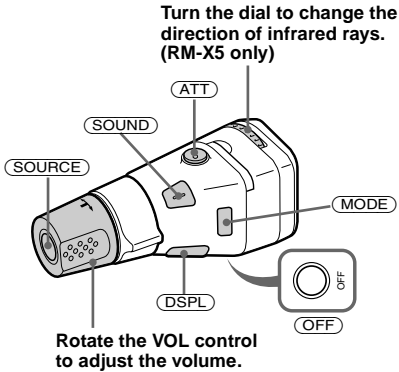

Press	To
(SOURCE)	Change source (radio/CD/MD*1/TV*1)
(MODE)	Change operation (radio band/CD unit/MD*1 unit/TV band*1)
(ATT)	Attenuate sound
(OFF) *2	Stop playback or radio reception
(SOUND)	Adjust the sound menu
(DSPL)	Change the display item

*1 Only if the corresponding optional equipment is connected.

*2 If your car has no ACC (accessory) position on the ignition key switch, be sure to press **(OFF)** for 2 seconds to turn off the clock indication after turning off the ignition.

By rotating the control

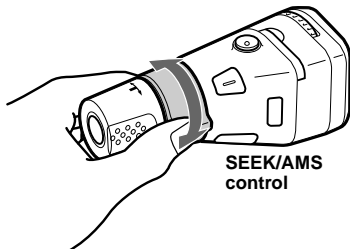

Rotate and release to:

- Skip tracks.
- Tune in stations automatically.

Rotate, hold, and release to:

- Fast-forward/reverse a track.
- Find a station manually.

By pushing in and rotating the control

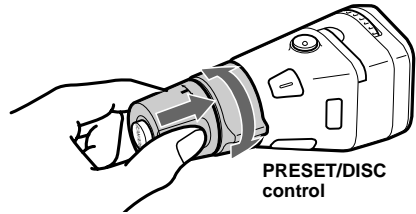

Push in and rotate the control to:

- Receive preset stations.
 - Change the disc*.
- * When an optional CD/MD unit is connected.

Tip

You need to push in and rotate the control each time you select a preset station and a disc.

Changing the operative direction

The operative direction of controls is factory-set as shown below.

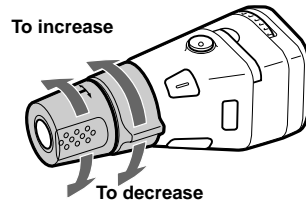

If you need to mount the rotary commander on the right hand side of the steering column, you can reverse the operative direction.

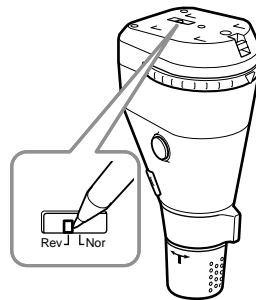

Set the Rev/Nor-select switch to “Rev.”

Quickly attenuating the sound

(With the rotary commander or the card remote commander)

Press **(ATT)** on the rotary commander or card remote commander.

“ATT on” appears in the display momentarily.

To restore the previous volume level, press **(ATT)** again.

Tip

When the interface cable of a car telephone is connected to the ATT lead, the unit decreases the volume automatically when a telephone call comes in (Telephone ATT function).

Selecting the spectrum analyzer

The sound signal level is displayed on a spectrum analyzer. You can select a display for 5 patterns (A-1, A-2, B-1 to B-3), or the automatic display mode and “off” where all the patterns appear.

- 1 Press **(SOURCE)** to select a source (radio, CD, or MD).
- 2 Press **(MENU)**.
- 3 Press **↑** or **↓** repeatedly until “SA” appears.

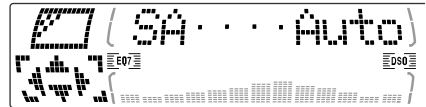

- 4 Press **←** or **→** repeatedly to select the desired setting.
- 5 Press **(ENTER)**.

Changing the sound and display settings

— Menu

The following items can be set:

Set Up

- Clock (page 9)
- Beep — to turn the beeps on or off.
- Multi language (language selection) — to change the display language to English, French, Spanish.
- P.Out 4.0V/5.5V — to change the pre-out of the power amplifier to 4.0V or 5.5V. Selectable only when the unit is turned off. (CDX-M770 only)

Display

- D.Info (Dual Information) — to display the clock and the play mode at the same time (on). Functions only when SA is not set to B-1 – B-3.
- SA (Spectrum Analyzer) (page 25) — to change the display pattern of the equalizer display.
- M.Dspl (Motion Display) — to turn the Motion Display mode on or off.
 - Select “on” to show decoration lines in the display and activate Demo display.
 - Select “off” to deactivate the Motion Display.
- Dimmer — to change the brightness of the display.
 - Select “Auto” to dim the display only when you turn the lights on.
 - Select “on” to dim the display.
 - Select “off” to deactivate the Dimmer.
- Contrast — to adjust the contrast if the indications on the display are not recognisable because of the unit’s installation position.
- A.Scrl (Auto Scroll)
 - Select “on” to scroll all automatically displayed names exceeding 8 characters.
 - When Auto scroll is set to off and the disc/track name is changed, the disc/track name does not scroll.

Sound (CDX-M670/M620 only)

- HPF (High pass filter) (page 23)
- LPF (Low pass filter) (page 23)
- Loud (Loudness) (page 23)

Play Mode

- Local on/off (Local seek mode) (page 14)
 - Select “on” to only tune into stations with stronger signals.
- Mono on/off* (Monaural mode) (page 14)
 - Select “on” to hear FM stereo broadcast in monaural. Select “off” to return to normal mode.
 - * This function cannot change the TV sound setting if the optional TV tuner is connected.
- IF Auto/Wide (page 14)

1 Press **(MENU)**.

To set A.Scrl, press **(MENU)** during CD/MD playback.

2 Press **↑** or **↓** repeatedly until the desired item appears.

3 Press **→** to select the desired setting (Example: “on” or “off”).

4 Press **(ENTER)**.

After the mode setting is completed, the display returns to normal play mode.

Note

The displayed item will differ depending on the source.

Tip

You can easily switch among categories by pressing **↑** or **↓** for 2 seconds.

Labeling a Motion Display

You can label a Motion Display with up to 64 characters to appear when the unit is turned off. Labels will scroll in the display in the M.Dspl 1 mode (the display remains lit even when the power is off).

- 1 Press **(OFF)**.
CD/MD playback or radio reception stops (the key illumination and display remain on).
- 2 Press **(MENU)**, then press **↑** or **↓** repeatedly until “Name Input” appears.
- 3 Press **(ENTER)**.

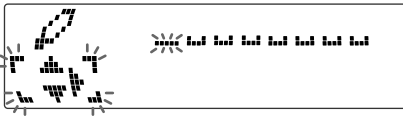

4 Enter the characters.

- 1 Press **(DSPL)** to select the character type.

A → a → 0 → A

- 2 Press **↑***1 repeatedly to select the desired character.

A → B → C → ... x → y → z → 0 → 1
→ 2 ... → ! → “ → # ... → ␣*2 → A

*1 For reverse order, press **↓**.

*2 (blank space)

- 3 Press **→** after locating the desired character.



If you press **←**, you can move back to the left.

- 4 Repeat steps 1 to 3 to enter the entire sentence.

5 Press **(ENTER)**.

Tips

- Simply overwrite or enter “␣” to correct or erase a sentence.
- To erase all sentences, press **(ENTER)** for 2 seconds after step 4-2.

Connecting auxiliary audio equipment (CDX-M770 only)

You can connect auxiliary audio equipment to this unit with the AUX IN connector.

Selecting auxiliary equipment

Press **(SOURCE)** repeatedly to select “AUX.”

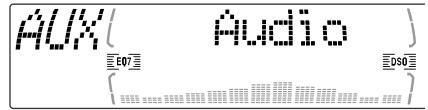

Adjusting the volume level

You can adjust the volume for each connected audio equipment.

- 1 Press **(MENU)**.
- 2 Press **↑** or **↓** repeatedly until “AUX Label” appears, then press **(ENTER)**.
- 3 Press **↑** or **↓** to select the desired volume level, then press **(ENTER)**.
The volume level is adjustable in 1 dB steps from -6 dB to +6 dB.
- 4 Press **(ENTER)**.

To deactivate “AUX-A” in the music source display

- 1 Press **(OFF)**.
CD/MD playback or radio reception stops (the key illumination and display remain on).
- 2 Press **(MENU)**.
- 3 Press **↑** or **↓** repeatedly until “AUX-A on” appears.
- 4 Press **←** or **→** to select “AUX-A off.”
- 5 Press **(MENU)**.

To restore the indication, select “AUX-A on.”

TV/Video (optional)

You can control an optional TV tuner and TV monitor with this unit.

Watching the TV

- 1 Press **(SOURCE)** repeatedly until “TV” or “AUX” appears.
- 2 Press **(MODE)** repeatedly to select the desired TV band.

TV1 → TV2 → AUX

Watching a video

- 1 Press **(SOURCE)** repeatedly until “TV” or “AUX” appears.
- 2 Press **(MODE)** repeatedly to select “AUX.”
Play the video.

Storing TV channels automatically

The unit selects the TV channels with the strongest signals and assigns them to number buttons in order of their frequency.

Caution

If tuning in a station while driving, use “A.Memory” (Automatic Memory) to prevent accidents.

- 1 Select “TV” (see “Watching the TV” on page 28).
- 2 Press **(MENU)**, then press **↑** or **↓** repeatedly until “A.Memory” appears.
- 3 Press **(ENTER)**.
The unit assigns TV channels to the number buttons in order of their frequency.
A beep sounds when the setting is stored.

Notes

- The unit does not assign TV channels with weak signals. If only a few TV channels with strong signals can be received, some number buttons will remain empty.
- When a preset number is indicated on the display, the unit starts assigning TV channels to buttons from the one currently displayed.

Storing only the desired TV channels

You can assign up to 12 channels (6 each for TV1 and TV2) to the number buttons in the order of your choice.

- 1 Select “TV” (see “Watching the TV” on page 28).
- 2 Press either side of **(SEEK)** to tune in the TV channel you want to assign to each number button.
- 3 Press and hold the desired number button (**1** to **6**) until you hear a small beep.
The number button indication and “MEM” appear in the display.

Note

If you try to assign another channel to the same number button, the previously assigned channel will be erased.

Storing the TV channel names

Follow the steps in “Storing station names” (page 15).

Displaying the TV or radio station names

Press **(LIST)** during TV or radio reception.

Example: When receiving the FM1 band

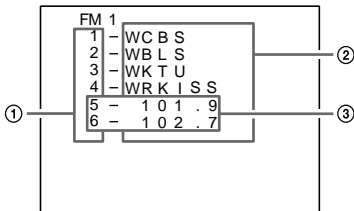

- ① Preset numbers
- ② Stored station names
- ③ Frequencies*

* If the name of a station is not assigned to number buttons, the frequency of that station will be displayed instead.

To turn off the list display on the TV monitor, press **(LIST)**.

Notes

- It may take a few moments before all indications appear in the display.
- The current TV channel does not appear during list display.
- The contents of preset memory cannot be listed when the unit is in Simultaneous Play mode (page 30).

Displaying the information stored on a disc

Press **(LIST)** during CD/MD playback.

Example: When CD unit 1 is selected

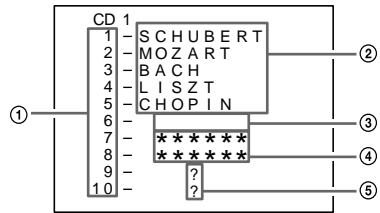

- ① Disc numbers
- ② Stored titles
- ③ No disc is loaded*¹
- ④ No stored titles*²
- ⑤ TOC information has not yet been identified*³

*¹ A blank space displayed next to a disc number represents an empty slot in the disc magazine.

*² If a title is not registered, “*****” is displayed.

*³ If the disc information has not yet been read by the unit, “?” is displayed.

To turn off the list display on the TV monitor, press **(LIST)**.

Notes

- It may take a few moments before all indications appear in the display.
- The contents of preset memory cannot be listed when the unit is in the Simultaneous Play mode (page 30).
- If the source is an MD, the stored track names will also be displayed.

Watching the TV or video while listening to a CD or MD

— Simultaneous Play

The simultaneous play function does not work while you are listening to the radio.

- 1 Press **(MENU)**, then press **↑** or **↓** repeatedly until “Simul Sel” appears.
- 2 Press **(ENTER)**.

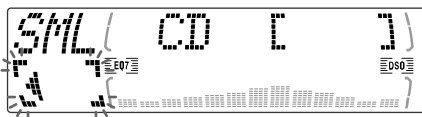

- 3 Press the **(-)** side of **(SEEK)**.

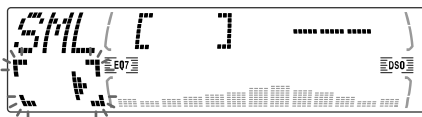

- 4 Press **(SOURCE)** repeatedly to select “CD” or “MD.”

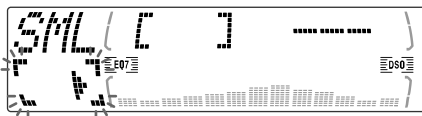

- 5 Press the **(+)** side of **(SEEK)**.

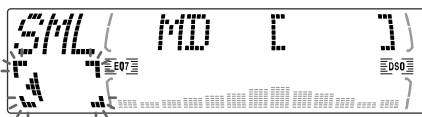

- 6 Press **(SOURCE)** repeatedly to select a “TV” or “AUX (video).”

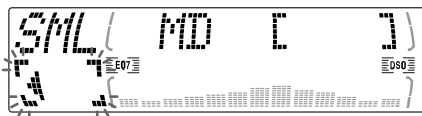

- 7 Press **(ENTER)**.
Simultaneous Play starts.

If you are already watching the TV or video and want to listen to a CD or MD as well, follow the same steps.

Returning to normal mode

To cancel the CD or MD, select “---” in step 4.

To cancel the TV or video, select “---” in step 6.

Note

If you press **(OFF)** or **▲** (eject) on a CD/MD unit while the unit is in Simultaneous Play mode, Simultaneous Play is canceled.

Additional Information

Maintenance

Fuse replacement

When replacing the fuse, be sure to use one matching the amperage rating stated on the original fuse. If the fuse blows, check the power connection and replace the fuse. If the fuse blows again after replacement, there may be an internal malfunction. In such a case, consult your nearest Sony dealer.

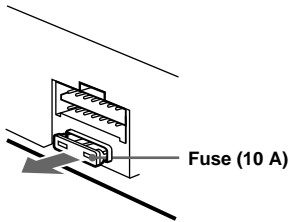

Warning

Never use a fuse with an amperage rating exceeding the one supplied with the unit as this could damage the unit.

Cleaning the connectors

The unit may not function properly if the connectors between the unit and the front panel are not clean. In order to prevent this, detach the front panel (page 8) and clean the connectors with a cotton swab dipped in alcohol. Do not apply too much force. Otherwise, the connectors may be damaged.

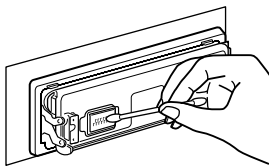

Main unit

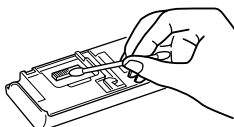

Back of the front panel

Notes

- For safety, turn off the ignition before cleaning the connectors, and remove the key from the ignition switch.
- Never touch the connectors directly with your fingers or with any metal device.

Replacing the lithium battery

Under normal conditions, batteries will last approximately 1 year. (The service life may be shorter, depending on the conditions of use.) When the battery becomes weak, the range of the card remote commander becomes shorter. Replace the battery with a new CR2025 lithium battery.

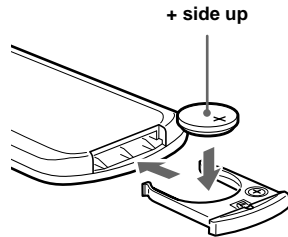
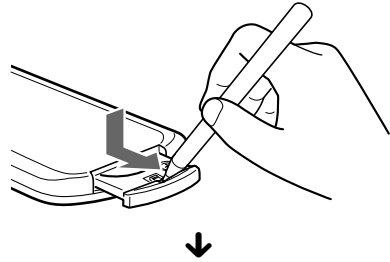

Notes on lithium battery

- Keep the lithium battery out of the reach of children. Should the battery be swallowed, immediately consult a doctor.
- Wipe the battery with a dry cloth to assure a good contact.
- Be sure to observe the correct polarity when installing the battery.
- Do not hold the battery with metallic tweezers, otherwise a short-circuit may occur.

WARNING

Battery may explode if mistreated. Do not recharge, disassemble, or dispose of in fire.

Removing the unit

With the front panel open

1 Remove the front cover

- 1 Press **OPEN/CLOSE** or **OPEN** of the unit, then press the clip inside the front cover with a thin screwdriver, and gently pry the front cover free.

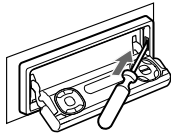

- 2 Repeat step 1 on the left side.
The front cover is removed.

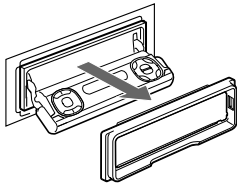

2 Remove the unit

- 1 Use a thin screwdriver to push in the clip on the left side of the unit, then pull out the left side of the unit until the catch clears the mounting.

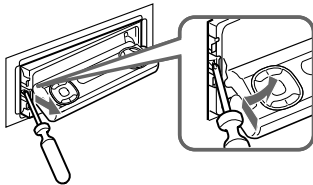

- 2 Repeat step 1 on the right side.
- 3 Slide the unit out of the mounting.

If the front panel does not open because of a blown fuse

1 Remove the front cover

- 1 Press the clip inside the front cover with a release key (supplied), and pry the front cover free.

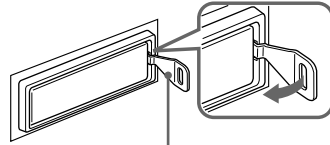

Release key (supplied)

Note

To protect the surface of the unit, put thin cloth between release key and the unit by inserting the release key.

- 2 Repeat step 1 on the left side.
The front cover is removed.

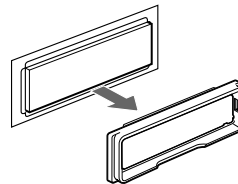

2 Remove the unit

- 1 Use a release key to push in the clip on the left side of the unit, then pull out the left side of the unit until the catch clears the mounting.

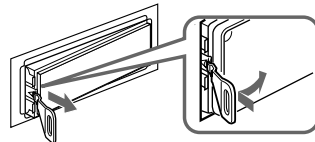

- 2 Repeat step 1 on the right side.
- 3 Slide the unit out of the mounting.

Specifications

AUDIO POWER SPECIFICATIONS

POWER OUTPUT AND TOTAL HARMONIC DISTORTION

23.2 watts per channel minimum continuous average power into 4 ohms, 4 channels driven from 20 Hz to 20 kHz with no more than 5% total harmonic distortion.

CD Player section

Signal-to-noise ratio	90 dB
Frequency response	10 – 20,000 Hz
Wow and flutter	Below measurable limit
Laser Diode Properties	
Material	GaAlAs
Wavelength	780 nm
Emission Duration	Continuous
Laser output power	Less than 44.6 μ W*

* This output is the value measured at a distance of 200 mm from the objective lens surface on the Optical Pick-up Block.

Tuner section

FM

Tuning range	87.5 – 107.9 MHz
Antenna terminal	External antenna connector
Intermediate frequency	10.7 MHz/450 kHz
Usable sensitivity	8 dBf
Selectivity	75 dB at 400 kHz
Signal-to-noise ratio	66 dB (stereo), 72 dB (mono)
Harmonic distortion at 1 kHz	0.6 % (stereo), 0.3 % (mono)
Separation	35 dB at 1 kHz
Frequency response	30 – 15,000 Hz

AM

Tuning range	530 – 1,710 kHz
Antenna terminal	External antenna connector
Intermediate frequency	10.7 MHz/450 kHz
Sensitivity	30 μ V

Power amplifier section

Outputs	Speaker outputs (sure seal connectors)
Speaker impedance	4 – 8 ohms
Maximum power output	52 W \times 4 (at 4 ohms)

General

Outputs	Audio outputs (front/rear) Subwoofer output (mono) Power aerial relay control lead Power amplifier control lead Telephone ATT control lead Illumination control lead BUS control input connector BUS audio input connector Antenna input connector AUX INconnector (CDX-M770 only)
Inputs	
Tone controls (CDX-M670/M620 only)	Bass \pm 8 dB at 100 Hz Treble \pm 8 dB at 10 kHz
Loudness (CDX-M670/M620 only)	+8 dB at 100 Hz +2 dB at 10 kHz
Power requirements	12 V DC car battery (negative ground)
Dimensions	Approx. 178 \times 50 \times 182 mm (7 ¹ / ₈ \times 2 \times 7 ¹ / ₄ in.) (w/h/d)
Mounting dimensions	Approx. 182 \times 53 \times 160 mm (7 ¹ / ₄ \times 2 ¹ / ₈ \times 6 ³ / ₈ in.) (w/h/d)
Mass	Approx. 1.5 kg (2 lb. 10 oz.)
Supplied accessories	Parts for installation and connections (1 set) Front panel case (1) Card remote commander RM-X110 Rotary commander RM-X55(CDX-M770)
Optional accessories	Rotary commander RM-X55 (CDX-M670/M620) BUS cable (supplied with an RCA pin cord) RC-61 (1 m), RC-62 (2 m)
Optional equipment	CD changer (10 discs) CDX-848X, CDX-646 CD changer (6 discs) CDX-T68X, CDX-T67 MD changer (6 discs) MDX-65 Source selector XA-C30

Note

This unit cannot be connected to a digital preamplifier or an equalizer.

Design and specifications are subject to change without notice.

Troubleshooting

The following checklist will help you remedy problems you may encounter with your unit. Before going through the checklist below, check the connection and operating procedures.

General

No sound.

- Press the (+) side of (VOL) to adjust the volume.
- Cancel the ATT function.
- Set the fader control to the centre position for a 2-speaker system.

The contents of the memory have been erased.

- The reset button has been pressed.
- Store again into the memory.
- The power cord or battery has been disconnected.
- The power connecting cord is not connected properly.

No beep sound.

The beep sound is canceled (page 26).

Indications disappear from/do not appear in the display.

- The clock display disappears if you press (OFF) for 2 seconds.
→ Press (OFF) again for 2 seconds to display the clock.
- Remove the front panel and clean the connectors. See “Cleaning the connectors” (page 31) for details.

Stored stations and correct time are erased.

The fuse has blown.

Makes noise when the ignition key is in the ON, ACC, or OFF position.

The leads are not matched correctly with the car’s accessory power connector.

No power is being supplied to the unit.

- Check the connection. If everything is in order, check the fuse.
- The car does not have an ACC position.
→ Press (SOURCE) (or insert a disc) to turn on the unit.

The power is continuously supplied to the unit.

The car does not have an ACC position.

The power antenna does not extend.

The power antenna does not have a relay box.

The rotary commander RM-X5S cannot be operated.

Rotate the dial at the bottom of the rotary commander until it can be operated.

CD/MD playback

A disc cannot be loaded.

- Another CD/MD is already loaded.
- The CD/MD is forcibly inserted upside down or in the wrong way.

Playback does not begin.

- Dirty or defective disc.
- CD-R that is not finalized, or a CD-RW.
- You tried to playback a CD-R not designed for audio use.
- Some CD-Rs may not play due to its recording equipment or the disc condition.

A disc is automatically ejected.

The ambient temperature exceeds 50°C (122°F).

CD will not be ejected.

The operation buttons do not function.

Press the reset button.

The sound skips from vibration.

- The unit is installed at an angle of more than 60°.
- The unit is not installed in a sturdy part of the car.

The sound skips.

Dirty or defective disc.

Cannot turn off the “-----” indication.

You entered the name edit mode.

→ Press (LIST) for 2 seconds.

Radio reception

Preset tuning is not possible.

- Store the correct frequency in the memory.
- The broadcast signal is too weak.

The stations cannot be received.

The sound is hampered by noises.

- Connect a power antenna control lead (blue) or accessory power supply lead (red) to the power supply lead of a car’s antenna booster. (Only when your car has built-in FM/AM antenna in the rear/side glass.)
 - Check the connection of the car antenna.
 - The auto antenna will not go up.
→ Check the connection of the power antenna control lead.
 - Check the frequency.
 - When the DSO mode is on, the sound is sometimes hampered by noises.
→ Set the DSO mode to off (page 18) (CDX-M770), (page 18) (CDX-M670/M620).
-

Automatic tuning is not possible.

- The local seek mode is set to “on.”
→ Set the local seek mode to “off” (page 26).
- The broadcast signal is too weak.
→ Perform manual tuning.

The “ST” indication flashes.

- Tune in the frequency accurately.
- The broadcast signal is too weak.
→ Set to the monaural reception mode (page 26).

A program broadcast in stereo is heard in monaural.

- The unit is in monaural reception mode.
→ Cancel monaural reception mode (page 26).

Interference occurs during FM reception.

- The wide mode is selected.
→ Set the IF mode to “IF Auto” (page 26).

DSP functions (CDX-M770 only)**No sound, or sound is too low.**

- The volume of the speakers may have been automatically lowered in order to maximize the effect of the listening position adjustment.
→ Press ◀ or ▶ to adjust the balance. The speaker balance can be set separately for DSP on mode and DSP off mode (page 20).

Error displays/Messages

Error displays**(For this unit and optional CD/MD changers)**

The following indications will flash for about 5 seconds, and an alarm sound will be heard.

Blank*1

- No tracks have been recorded on an MD*2.
→ Play an MD with recorded tracks on it.

Error*1

- A CD is dirty or inserted upside down*2.
→ Clean or insert the CD correctly.
- A CD/MD cannot play because of some problem*2.
→ Insert another CD/MD.

High Temp

- The ambient temperature is more than 50°C (122°F).
→ Wait until the temperature goes down below 50°C (122°F).

NO Disc

- No disc is inserted in the CD/MD unit.
→ Insert discs in the CD/MD unit.

NO Mag

- The disc magazine is not inserted in the CD/MD unit.
→ Insert the magazine in the CD/MD unit.

Not Ready

- The lid of the MD unit is open or the MDs are not inserted properly.
→ Close the lid or insert the MDs properly.

Push Reset

- The CD/MD unit cannot be operated because of some problem.
→ Press the reset button on the unit.

*1 When the CD/MD changer is connected to the unit, the disc number of the CD or MD appears in the display.

*2 The disc number of the disc causing the error appears in the display.

If these solutions do not help improve the situation, consult your nearest Sony dealer.

Messages**LCL Seek +/-**

- The Local Seek mode is on during automatic tuning (page 14).

“L L L L” or “r r r r”

- You have reached the beginning or the end of the disc and you cannot go any further.
-

Félicitations !

Nous vous remercions d'avoir fait l'acquisition d'un lecteur de disques compacts Sony. Vous pourrez exploiter les multiples fonctions d'utilisation de cet appareil à l'aide des fonctions et des accessoires ci-dessous :

- choix de la langue d'affichage*¹ (vous avez le choix entre l'anglais, le français et l'espagnol).
- appareils CD/MD en option (changeurs et lecteurs)*².
- informations CD TEXT (affichées lors de la lecture d'un CD TEXT*³).
- **Accessoire de commande fourni**
Mini-télécommande RM-X110
Satellite de commande RM-X5S (CDX-M770)
- **Accessoires de commande en option**
Satellite de commande RM-X5S (CDX-M670/
M620)

*1 *Certaines indications n'apparaissent pas dans la langue que vous avez sélectionnée.*

*2 *Cet appareil fonctionne uniquement avec des produits Sony.*

*3 *Un disque CD TEXT est un CD audio contenant des informations telles que le nom du disque, le nom de l'artiste et les noms des pistes. Ces informations sont enregistrées sur le disque.*

Table des matières

Emplacement des commandes	4
Précautions	6
Remarques sur les CD	7

Préparation

Réinitialisation de l'appareil	8
Dépose de l'écran mobile	8
Réglage de l'horloge	9

Lecteur CD

Lecteur CD/MD (en option)

Lecture d'un disque	10
Rubriques d'affichage	10
Lecture répétée de pistes	
— Lecture répétée	11
Lecture des pistes dans un ordre quelconque	
— Lecture aléatoire	11
Identification d'un CD	
— Fonction Disc Memo*	11
Localisation d'un disque par son nom	
— List-up*	12
Sélection de pistes spécifiques pour la lecture	
— Bank*	13

* *Fonctions disponibles avec le lecteur CD/MD en option*

Radio

Mémorisation automatique des stations	
— Mémorisation des meilleurs émetteurs (BTM)	14
Réception des stations mémorisées	14
Mémorisation des stations souhaitées uniquement	15
Mémorisation des noms de station	
— Fonction Station Memo	15
Syntonisation d'une station via une liste	
— List-up	16

Réglage du meilleur son

Réglage de l'égaliseur (EQ7)	17
Réglage du menu soundstage	
— Dynamic Soundstage Organizer (DSO)	18
Ecoute de chaque source de programme avec le mode DSO enregistré pour chacune	
— Source Sound Memory (SSM)	19
Réglage des caractéristiques du son	19
Sélection de la position d'écoute (CDX-M770 uniquement)	20
Réglage de la balance gauche/droite (BAL)	20
Réglages des graves (CDX-M670/M620 uniquement)	20
Réglages des aigus (CDX-M670/M620 uniquement)	21

Réglage de la balance avant/arrière (FAD) (CDX-M670/M620 uniquement)	21
Réglage du volume avant et arrière (CDX-M770 uniquement)	21
Réglage du volume du/des caisson(s) de graves	22
Autres paramètres réglables (CDX-M670/M620 uniquement)	23

Autres fonctions

Utilisation du satellite de commande	23
Atténuation rapide du son	25
Sélection de l'analyseur de spectre	25
Modification des réglages du son et de l'affichage	
— Menu	26
Identification d'un affichage animé	27
Raccordement d'un appareil audio auxiliaire (CDX-M770 uniquement)	27

TV/Vidéo (en option)

Regarder la télévision	28
Regarder une cassette vidéo	28
Mémorisation automatique de canaux télévisés	28
Mémorisation des canaux télévisés souhaités uniquement	28
Mémorisation des noms de chaînes télévisées	29
Affichage des informations mémorisées sur un disque	29
Regarder la télévision ou une cassette vidéo en écoutant un CD ou un MD	
— Lecture simultanée	30

Informations complémentaires

Entretien	31
Démontage de l'appareil	32
Spécifications	33
Dépannage	34
Affichage des erreurs/Messages	35

Emplacement des commandes

Mini-télécommande RM-X110

Pour plus de détails, reportez-vous aux pages indiquées.

CD/MD : en cours de lecture **RADIO** : en cours de réception radio **MENU** : en mode menu

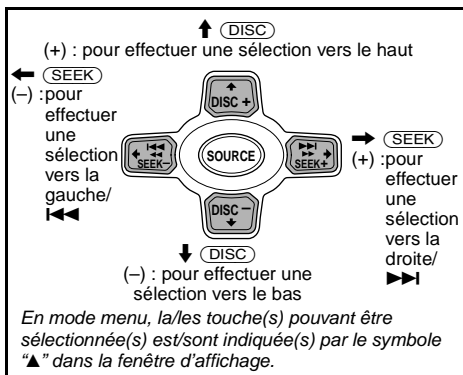
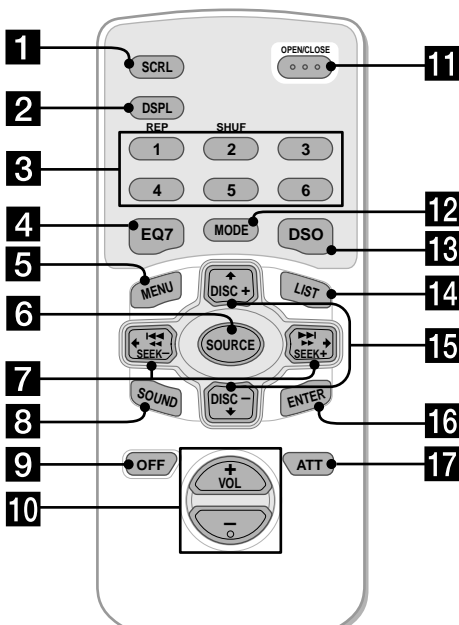

Remarque

Si vous désactivez l'appareil en appuyant sur **OFF** pendant 2 secondes, il ne peut plus être utilisé avec la mini-télécommande sauf si la touche **SOURCE** de l'appareil est enfoncée ou si une cassette est insérée dans le lecteur pour l'activer.

Conseil

Pour obtenir des informations détaillées sur la façon de remplacer la pile, reportez-vous à la section "Remplacement de la pile au lithium" (page 31).

- 1** Touche SCRL (scroll) 10
- 2** Touche DSPL (modification du mode d'affichage) 10, 12, 27
- 3** Touches numériques

CD/MD
① REP 11
② SHUF 11
RADIO 14, 15
TV 28, 29
- 4** Touche EQ7 17
- 5** Touche MENU 9, 12, 13, 14, 15, 16, 17, 18, 19, 21, 22, 23, 25, 26, 27, 28, 30
- 6** Touche SOURCE (Mise sous tension/Radio/CD/MD) 9, 10, 12, 14, 15, 17, 18, 20, 21, 22, 25, 26, 27, 28, 30
- 7** ←/→ Touches SEEK -/+ 19, 20, 21, 22

CD/MD
RADIO 14, 15
TV 28, 30
MENU 9, 11, 13, 17, 18, 19, 22, 23, 25, 26, 27
- 8** Touche SOUND 19, 20, 21, 22
- 9** Touche OFF (Arrêt/Mise hors tension) 10, 27, 30

- 10** Touches VOL +/-
- 11** Touche OPEN/CLOSE 10, 32
- 12** Touche MODE

CD/MD
RADIO 14, 15
TV 28
- 13** Touche DSO 18
- 14** Touche LIST

CD/MD
RADIO 16
TV 28, 29
- 15** ↑/↓ Touches DISC +/-

CD/MD
RADIO 14, 15, 16
TV 30
MENU 9, 12, 13, 14, 15, 16, 17, 18, 19, 21, 22, 23, 25, 26, 27, 28
- 16** Touche ENTER

CD/MD
RADIO 15, 16
MENU 9, 11, 12, 13, 14, 16, 17, 18, 19, 21, 22, 23, 25, 26, 27, 28
TV 30
- 17** Touche ATT 25

Ecran mobile

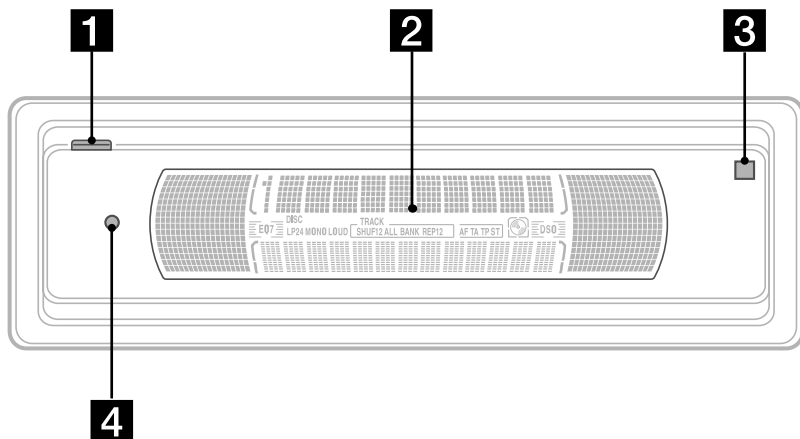

Commandes

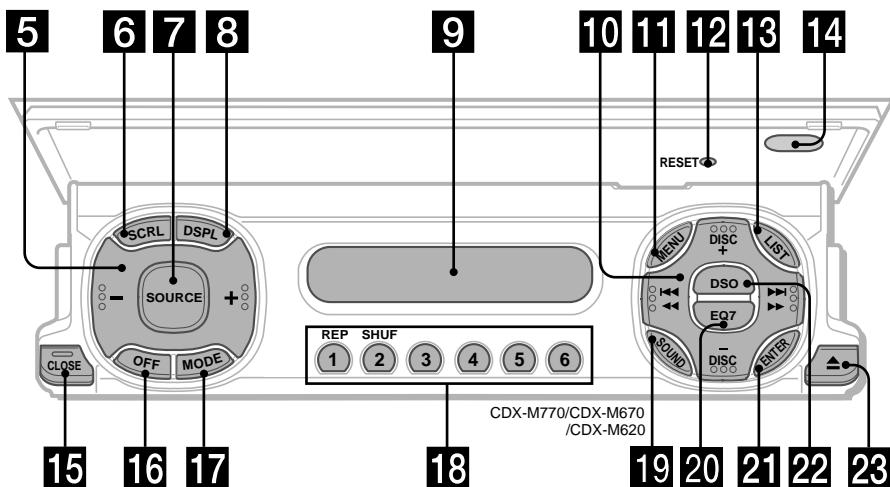

Les touches correspondantes de l'appareil pilotent les mêmes fonctions que celles de la mini-télécommande.

- 1** Touche OPEN 8, 10, 32
- 2** Ecran mobile
- 3** **14** Récepteur de la mini-télécommande
- 4** **12** Touche de réinitialisation 8
- 5** Touches de réglage du volume
- 6** Touche SCRL (scroll)
- 7** Touche SOURCE
- 8** Touche DSPL (modification du mode d'affichage)
- 9** Fenêtre d'affichage fixe
- 10** Touches DISC +/- (curseur vers le haut/vers le bas) Touches SEEK -/+ (curseur vers la gauche/vers la droite)
- 11** Touche MENU
- 13** Touche LIST
- 15** Touche CLOSE (fermeture de la façade) 8, 10
- 16** Touche OFF (Arrêt/Mise hors tension)*
- 17** Touche MODE
- 18** Touches numériques
- 19** Touche SOUND
- 20** Touche EQ7
- 21** Touche ENTER
- 22** Touche DSO
- 23** **▲** Touche (eject) 10, 30

suite sur la page suivante →

*** Avertissement en cas d'installation de l'appareil dans une voiture dont le contact ne comporte pas de position ACC (accessoires)**

Après avoir coupé le moteur, n'oubliez pas d'appuyer sur la touche mise sous tension/hors tension de l'appareil pendant 2 secondes pour désactiver l'affichage de l'horloge.

Sinon, l'affichage n'est pas désactivé et cela risque de décharger la batterie.

A propos des positions de la façade

L'appareil dispose de 3 modes d'ouverture de la façade.

- Position écran mobile



- Position dépose de la façade



- Position écran fixe



Précautions

- Si votre voiture est restée stationnée en plein soleil, laissez refroidir l'appareil avant de l'utiliser.
- Les antennes électriques se déploient automatiquement lorsque l'appareil fonctionne.

Si vous avez des questions ou des problèmes concernant le fonctionnement de cet appareil qui ne sont pas abordés dans ce manuel, consultez votre revendeur Sony le plus proche.

Condensation d'humidité

Par temps de pluie ou dans des régions très humides, de l'humidité risque de se condenser sur les lentilles et dans la fenêtre d'affichage de l'appareil. Si cela se produit, l'appareil ne fonctionne pas correctement. En pareil cas, retirez le disque et attendez environ une heure que l'humidité se soit évaporée.

Pour conserver un son de haute qualité

Veillez à ne pas renverser de jus de fruit ou de boissons sucrées sur l'appareil ou sur les disques.

Pour prévenir toute chute du satellite de commande RM-X5S (fourni avec le modèle CDX-M770 uniquement)

Si le satellite tombait, il pourrait causer un accident.

- Veillez à fixer la courroie fournie à proximité de la colonne de direction lorsque vous installez le satellite de commande.
- Veillez à ce que la courroie ne s'emmêle pas dans les commandes du véhicule (embrayage, levier de vitesses, etc.).
- Veillez à serrer la vis de sécurité de la courroie après avoir accroché celle-ci au levier de changement de direction, etc.



Remarques sur les CD

- Pour que les disques restent propres, ne touchez pas leur surface. Saisissez-les par le bord.
- Gardez vos disques dans leurs boîtiers ou dans le chargeur de disques lorsqu'ils ne sont pas utilisés.

N'exposez pas les disques à la chaleur/à des températures élevées. Évitez de les laisser dans une voiture en stationnement, sur le tableau de bord ou la plage arrière.

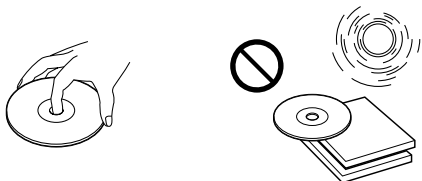

- Ne collez pas d'étiquettes sur les disques et n'utilisez pas de disques rendus collants par de l'encre/des résidus. De tels disques risquent de s'arrêter en cours de lecture, créant un dysfonctionnement pouvant les endommager.

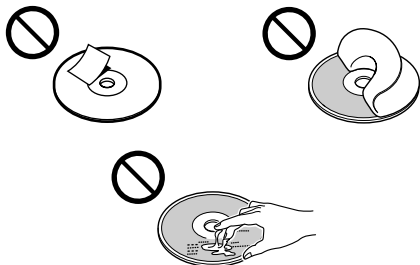

- Les disques de forme non standard (par ex. en forme de cœur, de carré, d'étoile) ne peuvent pas être lus sur cet appareil. Vous risquez d'endommager votre appareil si vous essayez de le faire. N'utilisez pas de tels disques.
- Vous ne pouvez pas écouter des CD de 8 cm (3po.).
- Avant la lecture, nettoyez les disques avec un chiffon de nettoyage disponible dans le commerce. Essayez chaque disque en partant du centre. N'utilisez pas de solvants tels que de la benzine, du diluant, des produits de nettoyage vendus dans le commerce ou des sprays antistatiques destinés aux disques analogiques.



Remarques sur les CD-R/CD-RW

- Vous pouvez lire des CD-R audio (CD enregistrables) destinés à un usage audio avec cet appareil. Repérez cette marque pour distinguer les CD-R à usage audio.



Cette marque indique que le CD n'est pas à usage audio.



- Il est possible que ce lecteur ne puisse pas lire certains CD-R (selon l'équipement utilisé pour l'enregistrement ou selon l'état du disque).
- Vous ne pouvez pas lire un CD-R qui n'est pas finalisé*.
* *Processus nécessaire pour qu'un disque CD-R puisse être lu sur un lecteur CD audio.*
- Vous ne pouvez pas lire de CD-RW (CD réinscriptibles) sur cet appareil.

Préparation

Réinitialisation de l'appareil

Avant la première mise en service de l'appareil, après avoir remplacé la batterie du véhicule ou modifié les raccordements, vous devez réinitialiser l'appareil.

Appuyez sur la touche de réinitialisation avec un objet pointu comme un stylo à bille.

Touche de réinitialisation

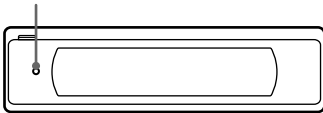

Remarques

- Après avoir réinitialisé l'appareil en position fermée, appuyez une fois sur la touche (OPEN) avant d'aller plus loin. Si un disque se trouve dans l'appareil, il sera automatiquement éjecté. Réinsérez le disque.
- Une pression sur la touche Reset efface le réglage de l'heure et certaines fonctions mémorisées.

Réinitialisation de l'appareil en cours d'utilisation en position écran fixe

Réinitialisez la touche se trouvant à côté de la fente d'insertion des disques avec un objet pointu, comme un stylo à bille.

Touche de réinitialisation

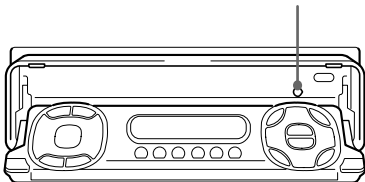

Dépose de l'écran mobile

Vous pouvez détacher l'écran mobile de cet appareil pour protéger l'appareil contre le vol.

Avertisseur

Si vous mettez la clé de contact en position OFF sans ôter la façade, l'alarme retentit pendant quelques secondes.

1 Appuyez sur la touche (OPEN) de l'appareil pendant 2 secondes.

La lecture du CD/MD ou la réception radio s'arrête et la façade bascule automatiquement à un angle de 30°.

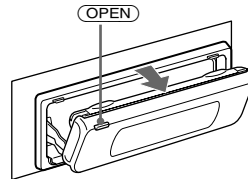

2 Retirez l'écran mobile de la façon indiquée dans l'illustration.

Lorsque vous avez entièrement retiré l'écran mobile, la façade se referme automatiquement.

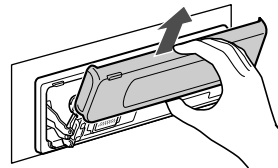

Remarques

- Si vous retirez l'écran mobile alors que l'appareil est toujours sous tension, l'alimentation est automatiquement coupée de manière à éviter d'endommager les haut-parleurs.
- N'exercez pas de pression excessive sur la fenêtre d'affichage.
- N'exposez pas l'écran mobile à la chaleur, à des températures élevées ou à l'humidité. Évitez de le laisser dans une voiture en stationnement, sur le tableau de bord ou la plage arrière.

Conseils

- Si vous souhaitez retirer l'écran mobile lorsque la façade est en position écran fixe, appuyez sur (CLOSE) pendant 2 secondes. Si un disque est partiellement introduit, chargez-le correctement ou retirez-le de l'appareil.
- Lorsque vous transportez l'écran mobile avec vous, glissez-le dans l'étui fourni à cet effet.

Fixation de l'écran mobile

Placez l'écran mobile devant l'appareil comme indiqué sur l'illustration, puis exercez une légère pression sur la façade jusqu'à ce qu'elle s'encliquette.

Appuyez sur **(SOURCE)** (ou insérez un disque) pour faire fonctionner l'appareil.

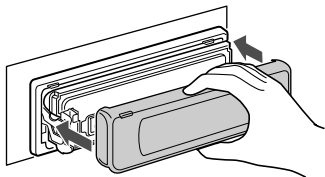

Remarque

Ne posez rien sur la surface interne de l'écran mobile.

Réglage de l'horloge

L'horloge fonctionne suivant un cycle de 12 heures.

Exemple : Pour régler l'horloge sur 10:08

- 1 Appuyez sur la touche **(MENU)**, puis appuyez plusieurs fois sur **↑** ou **↓** (l'un des côtés (+/-) de la touche **(DISC)**) jusqu'à ce que l'indication "Clock" apparaisse.



- 1 Appuyez sur **(ENTER)**.
L'indication des heures clignote.
- 2 Appuyez sur **↑** ou **↓** pour régler l'heure.
- 3 Appuyez sur **→** (côté (+) de la touche **(SEEK)**).
L'indication des minutes clignote.
- 4 Appuyez sur **↑** ou **↓** pour régler les minutes.

- 2 Appuyez sur **(ENTER)**.

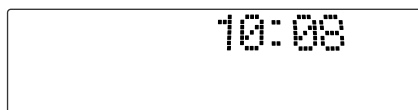

L'horloge commence à fonctionner. Une fois le réglage de l'horloge terminé, la fenêtre d'affichage revient au mode de lecture normal.

Conseil

Lorsque le mode D.Info est activé, l'heure est toujours affichée (page 26).

Lecteur CD

Lecteur CD/MD (en option)

Cet appareil vous permet, en plus de la lecture d'un CD, de commander des lecteurs CD/MD externes.

Remarque

Si vous raccordez le lecteur CD en option disposant de la fonction CD TEXT, les informations CD TEXT apparaissent dans la fenêtre d'affichage lorsque vous écoutez un disque CD TEXT.

Lecture d'un disque

(Avec cet appareil)

- 1 Appuyez sur la touche **OPEN/CLOSE** ou **OPEN** de l'appareil, puis insérez le disque (avec l'étiquette vers le haut). La lecture commence automatiquement.

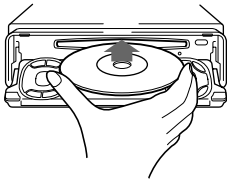

- 2 Appuyez sur la touche **OPEN/CLOSE** ou **CLOSE** de l'appareil pour fermer la façade.

Si un disque se trouve déjà dans l'appareil, appuyez plusieurs fois sur **SOURCE** jusqu'à ce que l'indication "CD" apparaisse afin de commencer la lecture.

Pour	Appuyez sur
Interrompre la lecture	OFF
Éjecter le disque	OPEN/CLOSE ou OPEN puis ▲
Sauter des pistes – Accès rapide et direct aux titres	◀/▶ SEEK (◀◀/▶▶) [une fois pour chaque piste]
Avance rapide/ retour – Recherche manuelle	◀/▶ SEEK (◀◀/▶▶) [maintenir la touche enfoncée jusqu'à l'endroit souhaité]

Remarques

- Lorsque la dernière piste du disque est terminée, la lecture reprend à partir de la première piste du disque.
- Avec un appareil en option raccordé, la lecture de la même source continue sur le lecteur CD/MD en option.

(Avec l'appareil en option)

- 1 Appuyez plusieurs fois sur **SOURCE** pour sélectionner "CD" ou "MD".
- 2 Appuyez plusieurs fois sur **MODE** jusqu'à ce que l'appareil souhaité apparaisse.
La lecture commence.

Pour	Appuyez sur
Passer d'un disque à l'autre	↑/↓ DISC (+/-)
– Sélection d'un disque	

Rubriques d'affichage

Lorsque le disque/la piste change, tout titre préenregistré*1 du nouveau disque/de la nouvelle piste est automatiquement affiché (si la fonction de défilement automatique, Auto Scroll, est réglée sur "on", les noms dépassant 9 caractères défilent dans la fenêtre d'affichage (page 26)).

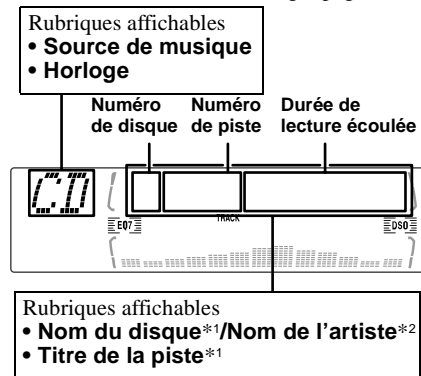

Pour	Appuyez sur
Passer d'une rubrique d'affichage à l'autre	DSPL
Faire défiler la rubrique d'affichage	SCRL

*1 Lorsque vous appuyez sur **DSPL**, "NO D.Name" ou "NO T.Name" indique qu'il n'existe pas de Disc Memo (page 11) ou de nom préenregistré à afficher.

*2 Uniquement pour les disques CD TEXT contenant le nom de l'artiste.

Remarques

- Certains caractères ne peuvent pas être affichés.
- Pour certains disques CD TEXT contenant beaucoup de caractères, le défilement automatique peut être inopérant.
- Cet appareil ne peut pas afficher le nom de l'artiste de chaque piste d'un disque CD TEXT.

Conseil

Lorsque le défilement automatique est désactivé et que le disque/ la piste est modifié(e), le nom du disque/de la piste ne défile pas.

Lecture répétée de pistes

— Lecture répétée

Une piste ou la totalité du disque est répétée par le lecteur principal à la fin de la lecture. Pour répéter la lecture, vous pouvez sélectionner :

- Repeat 1 — pour répéter une piste.
- Repeat 2* — pour répéter un disque.

* Disponible uniquement lorsqu'un ou plusieurs lecteurs CD/MD en option sont raccordés.

En cours de lecture, appuyez plusieurs fois sur (1) (REP) jusqu'à ce que le réglage souhaité apparaisse dans la fenêtre d'affichage.

La lecture répétée commence.

Pour revenir au mode de lecture normal, sélectionnez "Repeat off".

Lecture des pistes dans un ordre quelconque

— Lecture aléatoire

Vous pouvez sélectionner :

- Shuf 1 — pour écouter les pistes du disque en cours de lecture dans un ordre aléatoire.
- Shuf 2*1 — pour écouter les pistes du lecteur CD (MD) en option utilisé dans un ordre aléatoire.
- Shuf All*2 — pour écouter toutes les pistes des appareils CD (MD) raccordés (y compris celles de cet appareil) dans un ordre aléatoire.

*1 Disponible uniquement lorsqu'un ou plusieurs lecteurs CD (MD) en option sont raccordés.

*2 Disponible uniquement lorsqu'un ou plusieurs lecteurs CD en option ou deux ou plusieurs lecteurs MD en option sont raccordés.

En cours de lecture, appuyez plusieurs fois sur (2) (SHUF) jusqu'à ce que le réglage souhaité apparaisse dans la fenêtre d'affichage.

La lecture aléatoire commence.

Pour revenir au mode de lecture normal, sélectionnez "Shuff off".

Remarque

La fonction "Shuf All" ne passera pas de façon aléatoire des pistes de lecteurs CD à des pistes de lecteurs MD.

Identification d'un CD

— Fonction Disc Memo (pour un lecteur CD disposant de la fonction CUSTOM FILE)

Vous pouvez identifier chaque disque avec un nom personnalisé (fonction Disc Memo). Vous pouvez saisir jusqu'à 8 caractères pour un disque. Si vous identifiez un CD, vous pouvez le localiser par son nom (page 12).

- 1 Commencez à écouter le disque que vous souhaitez identifier dans un lecteur CD disposant de la fonction CUSTOM FILE.**
- 2 Appuyez sur la touche (MENU), puis appuyez plusieurs fois sur la touche ↑ ou ↓ jusqu'à ce que l'indication "Name Edit" apparaisse.**
- 3 Appuyez sur (ENTER).**

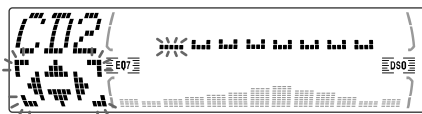

L'appareil répète la lecture du disque au cours de la procédure d'identification.

4 Saisissez les caractères.

- 1 Appuyez plusieurs fois sur ↑*1 pour sélectionner le caractère souhaité.**

A → B → C ... → 0 → 1 → 2 ... →
+ → - → * ... → ^ *2 → A

*1 Pour aller dans le sens inverse, appuyez sur ↓.

*2 (espace)

- 2 Appuyez sur → après avoir repéré le caractère souhaité.**

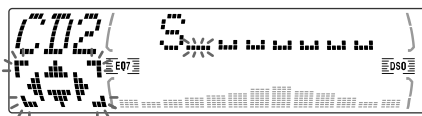

Si vous appuyez sur ← (côté (-) de (SEEK)), vous pouvez revenir vers la gauche.

③ Répétez les étapes ① et ② pour saisir la totalité du nom.

5 Pour revenir au mode de lecture CD normal, appuyez sur (ENTER).

Conseils

- Procédez par écrasement ou saisissez “...” pour corriger ou effacer un nom.
- Il existe une autre méthode pour identifier un CD : appuyez sur (LIST) pendant 2 secondes au lieu d'effectuer les étapes 2 et 3. Vous pouvez également achever l'opération en appuyant sur (LIST) pendant 2 secondes au lieu d'effectuer l'étape 5.
- Vous pouvez identifier les CD d'un appareil ne disposant pas de la fonction CUSTOM FILE si cet appareil est raccordé à un lecteur CD disposant de cette fonction. La fonction Disc Memo est enregistrée dans la mémoire du lecteur CD avec la fonction CUSTOM FILE.

Remarque

La lecture répétée/aléatoire est interrompue jusqu'à ce que l'édition du nom soit terminée.

Affichage de la fonction Disc Memo

En tant que rubrique d'affichage, la fonction Disc Memo est toujours prioritaire sur toutes les informations CD TEXT d'origine.

Pour	Appuyez sur
afficher la fonction	(DSP) en cours de lecture du disque CD/CD TEXT

Conseil

Pour en savoir plus sur les autres rubriques qui peuvent être affichées, reportez-vous à la page 10.

Suppression de la fonction Disc Memo

- 1 Appuyez plusieurs fois sur la touche (SOURCE) pour sélectionner “CD”.
- 2 Appuyez plusieurs fois sur (MODE) pour sélectionner le lecteur CD contenant la fonction Disc Memo.
- 3 Appuyez sur la touche (MENU), puis appuyez plusieurs fois sur la touche ↑ ou ↓ jusqu'à ce que l'indication “Name Del” apparaisse.
- 4 Appuyez sur (ENTER).
Les noms mémorisés apparaissent.
- 5 Appuyez plusieurs fois sur ↑ ou ↓ pour sélectionner le nom du disque vous souhaitez effacer.
Les noms mémorisés apparaissent.
- 6 Appuyez sur (ENTER) pendant 2 secondes.
Le nom est effacé.
Répétez les étapes 5 et 6 si vous voulez effacer d'autres noms.

7 Appuyez sur (ENTER).

Le lecteur revient au mode de lecture CD normal.

Remarques

- Lorsque la fonction Disc Memo d'un disque CD TEXT est effacée, les informations CD TEXT d'origine apparaissent.
- Si vous ne pouvez pas trouver la fonction Disc Memo que vous voulez effacer, essayez de sélectionner un autre lecteur CD dans l'étape 2.

Localisation d'un disque par son nom

— List-up (pour un lecteur CD disposant de la fonction CD TEXT/CUSTOM FILE ou pour un lecteur MD)

Vous pouvez utiliser cette fonction pour les disques dont vous avez personnalisé les noms*1 ou pour les disques CD TEXT*2.

*1 Localiser un disque par son nom : lorsque vous attribuez un nom au CD (page 11) ou au MD.

*2 Localiser des disques grâce aux informations CD TEXT : lorsque vous écoutez un disque CD TEXT sur un lecteur CD équipé de la fonction CD TEXT.

1 Appuyez sur (LIST).

Le nom attribué au disque en cours de lecture apparaît dans la fenêtre d'affichage.

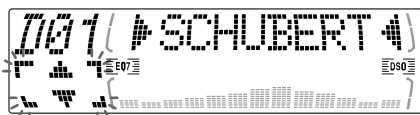

2 Appuyez plusieurs fois sur ↑ ou ↓ jusqu'à ce que vous ayez trouvé le disque souhaité.

3 Appuyez sur (ENTER) pour écouter le disque.

Remarques

- Certaines lettres ne peuvent pas être affichées (exception : fonction Disc Memo).
- Si l'écran du téléviseur en option est raccordé, la liste apparaît sur le téléviseur au lieu d'apparaître sur l'écran de l'appareil.

Sélection de pistes spécifiques pour la lecture

— Bank (pour un lecteur CD disposant de la fonction CUSTOM FILE)

Si vous identifiez le disque, vous pouvez régler l'appareil pour passer d'une piste à l'autre ou pour écouter les pistes de votre choix.

- 1 Commencez à écouter le disque que vous souhaitez identifier.
- 2 Appuyez sur la touche (MENU), puis appuyez plusieurs fois sur la touche ↑ ou ↓ jusqu'à ce que l'indication "Bank Sel" apparaisse.
- 3 Appuyez sur (ENTER).

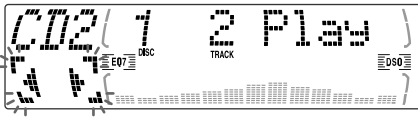

4 Identifiez les pistes.

- 1 Appuyez plusieurs fois sur ← ou → pour sélectionner la piste que vous souhaitez identifier.
 - 2 Appuyez plusieurs fois sur (ENTER) pour sélectionner "Play" ou "Skip".
- 5 Répétez l'étape 4 pour activer "Play" ou "Skip" pour toutes les pistes.
- 6 Appuyez sur (ENTER).

Le lecteur revient au mode de lecture CD normal.

Remarques

- Vous pouvez activer "Play" et "Skip" pour 24 pistes au maximum.
- Vous ne pouvez pas activer "Skip" pour toutes les pistes d'un CD.

Ecoute de pistes spécifiques uniquement

Vous pouvez sélectionner :

- Bank on — pour lire les pistes avec le réglage "Play".
- Bank inv (Inverse) — pour lire les pistes avec le réglage "Skip".

- 1 En cours de lecture, appuyez sur (MENU), puis appuyez plusieurs fois sur ↑ ou ↓ jusqu'à ce que l'indication "Bank on", "Bank inv" ou "Bank off" apparaisse.
- 2 Appuyez plusieurs fois sur → jusqu'à ce que le réglage souhaité apparaisse.



3 Appuyez sur (ENTER).

La lecture recommence à partir de la piste suivant la piste actuelle.

Pour revenir au mode de lecture normal, sélectionnez "Bank off" dans l'étape 2.

Radio

L'appareil peut mémoriser jusqu'à 6 stations pour chaque bande de fréquences (FM1, FM2, FM3, AM1 et AM2).

Attention

Pour syntoniser des stations pendant que vous conduisez, nous vous conseillons d'utiliser la fonction de mémorisation des meilleurs émetteurs (Best Tuning Memory) de façon à éviter les accidents.

Mémorisation automatique des stations

— Mémorisation des meilleurs émetteurs (BTM)

L'appareil sélectionne les stations émettant les signaux les plus puissants pour la bande sélectionnée et les mémorise selon l'ordre des fréquences.

1 Appuyez plusieurs fois sur **(SOURCE) pour sélectionner la radio.**

2 Appuyez plusieurs fois sur **(MODE) pour sélectionner la bande.**

3 Appuyez sur **(MENU), puis appuyez plusieurs fois sur **↑** ou **↓** jusqu'à ce que l'indication "BTM" apparaisse.**

4 Appuyez sur **(ENTER).**
Un bip sonore retentit lorsque le réglage est mémorisé.

Remarques

- Si quelques stations seulement peuvent être captées en raison de la faiblesse des signaux, certaines touches numériques conserveront leur réglage précédent.
- Si un numéro est indiqué dans la fenêtre d'affichage, l'appareil commence la mémorisation des stations à partir de la station affichée.

Réception des stations mémorisées

1 Appuyez plusieurs fois sur **(SOURCE) pour sélectionner la radio.**

2 Appuyez plusieurs fois sur **(MODE) pour sélectionner la bande.**

3 Appuyez sur la touche numérique (1**) à (**6**) sur laquelle la station souhaitée est mémorisée.**

Conseil

Appuyez sur **↑** ou **↓** pour recevoir les stations dans l'ordre de leur enregistrement dans la mémoire (fonction Preset Search).

Si la syntonisation présélectionnée ne fonctionne pas

Appuyez sur l'un des côtés de **(SEEK) pour rechercher la station (syntonisation automatique).**

Le balayage s'interrompt lorsque l'appareil capte une station. Répétez l'action jusqu'à ce que vous captiez la station souhaitée.

Conseils

- Si la syntonisation automatique s'arrête trop fréquemment, activez la recherche locale pour limiter la recherche aux stations avec des signaux plus puissants (voir "Modification des réglages du son et de l'affichage" à la page 26).
- Si vous connaissez la fréquence de la station que vous souhaitez écouter, appuyez et maintenez enfoncé l'un des côtés de **(SEEK)** pour localiser la fréquence approximative, puis appuyez plusieurs fois sur **(SEEK)** pour trouver la fréquence exacte souhaitée (syntonisation manuelle).

Si la réception stéréo FM est mauvaise

Sélectionnez le mode de réception monaural

(voir "Modification des réglages du son et de l'affichage" à la page 26).

La qualité sonore est améliorée, mais le son est diffusé en mode monaural (l'indication "ST" disparaît).

Remarque

En cas d'interférences, cet appareil restreint automatiquement la fréquence de réception pour supprimer les bruits parasites (fonction IF Auto). En pareil cas, certaines émissions stéréo FM peuvent passer en réception monaurale alors que le mode de réception stéréo est activé.

Conseil

Pour toujours écouter en stéréo des émissions stéréo FM, vous pouvez modifier le réglage IF Auto et étendre la réception du signal de fréquence (voir "Modification des réglages du son et de l'affichage" à la page 26). Notez que certaines interférences peuvent se produire avec ce réglage.

Mémorisation des stations souhaitées uniquement

Vous pouvez présélectionner les stations souhaitées manuellement sur la touche de votre choix.

- 1 Appuyez plusieurs fois sur **(SOURCE)** pour sélectionner la radio.
- 2 Appuyez plusieurs fois sur **(MODE)** pour sélectionner la bande.
- 3 Appuyez sur l'un des côtés de **(SEEK)** pour syntoniser la station que vous voulez mémoriser.
- 4 Appuyez sur la touche numérique (**1** à **6**) souhaitée pendant 2 secondes jusqu'à ce que l'indication "MEM" apparaisse.
Le numéro de la touche apparaît dans la fenêtre d'affichage.

Remarque

Si vous essayez de mémoriser une autre station sur la même touche, la station mémorisée précédemment est effacée.

Mémorisation des noms de station

— Fonction Station Memo

Vous pouvez attribuer un nom à chaque station de radio et le mémoriser dans la mémoire. Le nom de la station syntonisée apparaît dans la fenêtre d'affichage. Vous pouvez attribuer un nom de station comprenant jusqu'à 8 caractères.

Mémorisation des noms de station

- 1 Syntonisez une station dont vous voulez mémoriser le nom.
- 2 Appuyez sur la touche **(MENU)**, puis appuyez plusieurs fois sur la touche **↑** ou **↓** jusqu'à ce que l'indication "Name Edit" apparaisse.
- 3 Appuyez sur **(ENTER)**.

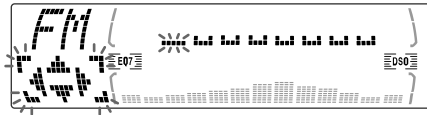

4 Saisissez les caractères.

- 1 Appuyez plusieurs fois sur **↑***1 pour sélectionner le caractère souhaité.

A → B → C ... → 0 → 1 → 2 ... → +
→ → * ... → . *2 → A

*1 Pour aller dans le sens inverse, appuyez sur **↓**.

*2 (espace)

- 2 Appuyez **→** après avoir repéré le caractère souhaité.

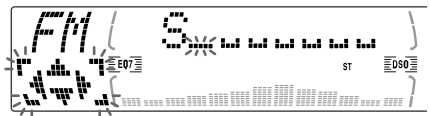

Si vous appuyez **←**, vous pouvez revenir vers la gauche.

- 3 Répétez les étapes 1 et 2 pour saisir la totalité du nom.

5 Appuyez sur **(ENTER)**.

suite sur la page suivante →

Conseils

- Procédez par écrasement ou saisissez “...” pour corriger ou effacer un nom.
- Il existe une autre méthode pour mémoriser les noms de station : appuyez sur (LIST) pendant 2 secondes au lieu d'effectuer les étapes 2 et 3. Vous pouvez également achever l'opération en appuyant sur (LIST) pendant 2 secondes au lieu d'effectuer l'étape 5.

Effacement du nom de la station

- 1 En cours de réception radio, appuyez sur (MENU), puis appuyez plusieurs fois sur ↑ ou ↓ jusqu'à ce que l'indication “Name Del” apparaisse.**
- 2 Appuyez sur (ENTER).**
- 3 Appuyez plusieurs fois sur ↑ ou ↓ pour sélectionner le nom de la station que vous souhaitez effacer.**
- 4 Appuyez sur (ENTER) pendant 2 secondes.**
Le nom est effacé.
Répétez les étapes 3 à 4 si vous voulez effacer d'autres noms.
- 5 Appuyez sur (ENTER).**
L'appareil revient au mode de réception radio normal.

Remarque

Si vous avez déjà effacé tous les noms de station, l'indication “NO Data” apparaît dans l'étape 4.

Syntonisation d'une station via une liste

— List-up

- 1 En cours de réception radio, appuyez brièvement sur (LIST).**

La fréquence ou le nom attribué à la station actuelle apparaît dans la fenêtre d'affichage.

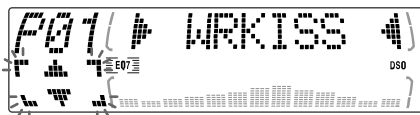

- 2 Appuyez plusieurs fois sur ↑ ou ↓ jusqu'à ce que vous ayez trouvé la station souhaitée.**

Si aucun nom n'est attribué à la station sélectionnée, la fréquence apparaît dans la fenêtre d'affichage.

- 3 Appuyez sur (ENTER) pour syntoniser la station souhaitée.**

Remarque

Si l'écran de télévision en option est raccordé et si l'écran répond à cette fonction, la liste apparaît sur le téléviseur au lieu d'apparaître sur l'écran de l'appareil.

Réglage du meilleur son

Cet appareil vous offre diverses fonctions de réglage du son afin que vous puissiez apprécier la meilleure qualité musicale possible.

Réglage de l'égaliseur (EQ7)

Vous pouvez sélectionner une courbe de l'égaliseur pour 7 types de musique (Vocal, Club, Jazz, New Age, Rock, Custom et Xplod). Vous pouvez mémoriser et ajuster les réglages de fréquence et de niveau de l'égaliseur.

Sélection de la courbe de l'égaliseur

- 1 Appuyez sur **(SOURCE)** pour sélectionner une source (radio, CD ou MD).
- 2 Appuyez plusieurs fois sur **(EQ7)** pour sélectionner la courbe de l'égaliseur souhaitée.
A chaque pression sur la touche **(EQ7)**, la rubrique change.

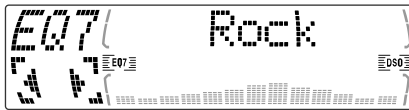

Pour annuler l'effet de l'égaliseur, sélectionnez "off". Après 3 secondes, l'affichage revient en mode de lecture normal.

Réglage de la courbe de l'égaliseur

- 1 Appuyez sur **(MENU)**.
- 2 Appuyez plusieurs fois sur **↑** ou **↓** jusqu'à ce que l'indication "EQ7 Tune" apparaisse, puis appuyez sur **(ENTER)**.
- 3 Appuyez sur **←** ou **→** pour sélectionner la courbe de l'égaliseur souhaitée, puis appuyez sur **(ENTER)**.
A chaque pression sur la touche **(SEEK)**, la rubrique change.
- 4 Sélectionnez la fréquence et le niveau souhaités.

- 1 Appuyez sur **←** ou **→** pour sélectionner la fréquence souhaitée.

A chaque pression sur **←** ou **→**, la fréquence change de la façon suivante :

62 Hz ↔ 157 Hz ↔ 396 Hz ↔ 1.0 kHz
↔ 2.5 kHz ↔ 6.3 kHz ↔ 16 kHz

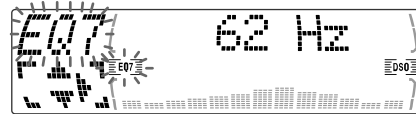

- 2 Appuyez sur la touche **↑** ou **↓** pour régler le niveau de volume souhaité.
(CDX-M770)

Le niveau du volume peut être réglé par pas de 1 dB, de -12 à +12 dB.

(CDX-M670/M620)

Le niveau de volume peut être réglé par pas de 1 dB, de -10 à +10 dB.

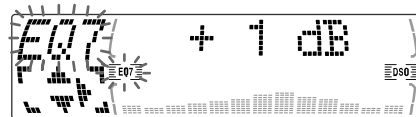

Pour restaurer la courbe par défaut de l'égaliseur, appuyez sur la touche **(ENTER)** pendant 2 secondes.

- 5 Appuyez sur **(ENTER)**.

Lorsque le réglage de l'effet est terminé, le mode de lecture normal réapparaît.

Réglage du menu soundstage

— Dynamic Soundstage Organizer (DSO)

Si vos haut-parleurs sont installés dans la partie inférieure des portières, le son est émis à un niveau proche du sol et il se peut qu'il ne soit pas clair.

La fonction DSO crée un son plus ambiant comme s'il y avait des haut-parleurs dans le tableau de bord (haut-parleurs virtuels).

Sélection du mode DSO (CDX-M770)

Mode DSO du CDX-M770

Fenêtre d'affichage	Signification
STD	Haut-parleurs virtuels (Standard)
WIDE	Haut-parleurs virtuels (Étendu)
STD-SP	Standard + profondeur
WIDE-SP	Étendu + profondeur
off	Désactiver

Représentation des haut-parleurs virtuels

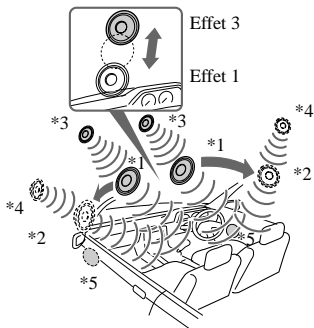

- *1 STD
- *2 Étendu
- *3 STD + profondeur
- *4 Étendu + profondeur
- *5 Position réelle des haut-parleurs (partie inférieure des portières avant)

1 Appuyez sur **(SOURCE)** pour sélectionner une source (radio, CD ou MD).

2 Appuyez plusieurs fois sur la touche **(DSO)** pour sélectionner le mode DSO souhaité.

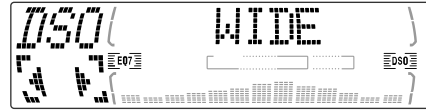

Pour désactiver le mode DSO, sélectionnez "off". Après 3 secondes, l'affichage revient en mode de lecture normal.

Remarques

- L'effet DSO peut être difficile à discerner, suivant le type de véhicule que vous conduisez et la musique que vous écoutez.
- Lorsque DSO est réglé sur "WIDE" (étendu), la réception FM est inaudible. Dans ce cas, réinitialisez le réglage DSO sur "STD".

Activation (désactivation) du mode DSO (CDX-M670/M620)

Mode DSO du CDX-M670/M620

Préréglage de la mémoire	Signification
on	Haut-parleurs virtuels
off	Désactiver

1 Appuyez sur **(SOURCE)** pour sélectionner une source (radio, CD ou MD).

2 Appuyez sur **(DSO)** pour sélectionner "on" ou "off".

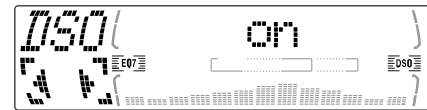

Pour désactiver le mode DSO, sélectionnez "DSO off". Après 3 secondes, l'affichage revient en mode de lecture normal.

Réglage du mode DSO (CDX-M770)

1 Appuyez sur **(SOURCE)** pour sélectionner une source (radio, CD ou MD).

2 Appuyez sur **(MENU)**.

3 Appuyez plusieurs fois sur **↑** ou **↓** jusqu'à ce que l'indication "DSO Tune" apparaisse, puis appuyez sur **(ENTER)**.

4 Appuyez sur **←** ou **→** pour sélectionner le mode DSO souhaité, puis appuyez sur **(ENTER)**.

5 Sélectionnez le niveau de l'effet.

Vous pouvez sélectionner l'effet souhaité parmi 3 niveaux d'effets pour chaque mode DSO.

Appuyez plusieurs fois sur **↑** ou **↓** pour sélectionner l'effet souhaité.

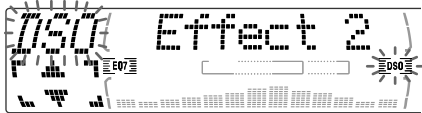

Pour restaurer l'effet, appuyez sur **(ENTER)** pendant 2 secondes.

6 Appuyez sur **(ENTER)**.

Si le son du haut-parleur d'aigus est trop perçant (CDX-M770)

1 Tandis que l'appareil est en cours de fonctionnement, appuyez sur **(MENU)**.

2 Appuyez plusieurs fois sur **↑** ou **↓** jusqu'à ce que l'indication "DSO norm" apparaisse.

3 Appuyez sur **→** pour sélectionner "DSO soft".

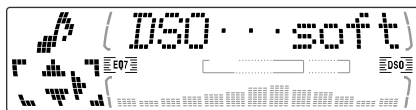

4 Appuyez sur **(MENU)**.

Pour restaurer le son, sélectionnez "DSO norm".

Ecoute de chaque source de programme avec le mode DSO enregistré pour chacune

— Source Sound Memory (SSM)

A chaque fois que vous revenez à la même source, vous pouvez écouter le menu DSO et la courbe de l'égaliseur enregistrés pour cette source, même après avoir changé de source de programme ou après avoir éteint puis rallumé l'appareil.

Réglage des caractéristiques du son

Vous pouvez régler les caractéristiques du son. Pour chaque source, vous pouvez mémoriser indépendamment les niveaux des graves et des aigus ainsi que le volume du caisson de graves.

1 Sélectionnez la rubrique que vous souhaitez régler en appuyant plusieurs fois sur **(SOUND)**.

A chaque pression sur la touche **(SOUND)**, la rubrique change de la façon suivante :

(CDX-M770)

POS (position) → BAL (gauche/droite)
→ F (volume avant) → R (volume arrière)
→ SUB (volume du caisson de graves)

(CDX-M670/M620)

BAS (graves) → TRE (aigus)
→ BAL (gauche/droite) → FAD (avant/arrière)
→ SUB (volume du caisson de graves)

2 Réglez le paramètre sélectionné en appuyant sur **←** ou **→**.

Pour effectuer le réglage à l'aide du satellite de commande, appuyez sur **(SOUND)**, puis tournez la commande VOL.

Remarque

Effectuez ce réglage 3 secondes après avoir sélectionné la rubrique.

Sélection de la position d'écoute (CDX-M770 uniquement)

Vous pouvez effectuer un réglage pour que le son des haut-parleurs parvienne avec un temps de retard aux occupants du véhicule.

Ainsi, l'appareil peut simuler un champ sonore naturel de sorte que vous avez l'impression de vous trouver au centre du champ sonore, quelle que soit votre position dans le véhicule.

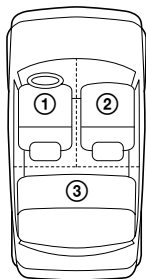

Fenêtre d'affichage	Centre du champ sonore
POS ALL	Réglage normal (① + ② + ③)
POS Front	Partie avant (① + ②)
POS Front-R	Partie avant droite (②)
POS Front-L	Partie avant gauche (①)
POS Rear	Partie arrière (③)
POS off	Désactiver

- 1 Appuyez sur **(SOURCE)** pour sélectionner une source (radio, CD ou MD).
- 2 Appuyez plusieurs fois sur **(SOUND)** jusqu'à ce que l'indication "POS" apparaisse.

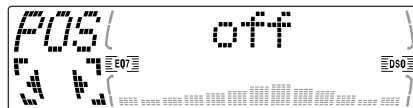

- 3 Appuyez sur **←** ou **→** pour sélectionner la position d'écoute souhaitée.
All ↔ Front ↔ Front-R ↔ Front-L ↔ Rear ↔ off ↔ All

Les positions d'écoute apparaissent dans l'ordre indiqué ci-dessus.

Pour désactiver le mode POS, sélectionnez "off".

Après trois secondes, l'affichage revient en mode de lecture normal.

Réglage de la balance gauche/droite (BAL)

Vous pouvez régler la balance du son des haut-parleurs gauche et droit.

- 1 Appuyez sur **(SOURCE)** pour sélectionner une source (radio, CD ou MD).
- 2 Appuyez plusieurs fois sur **(SOUND)** jusqu'à ce que l'indication "BAL" apparaisse.

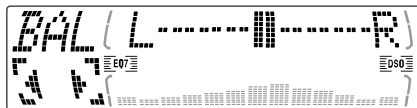

- 3 Appuyez sur **←** ou **→** pour régler la balance gauche/droite.
Après 3 secondes, l'affichage revient en mode de lecture normal.

Réglages des graves (CDX-M670/M620 uniquement)

Vous pouvez régler les graves à partir des haut-parleurs.

- 1 Appuyez sur **(SOURCE)** pour sélectionner une source (radio, CD ou MD).
- 2 Appuyez plusieurs fois sur **(SOUND)** jusqu'à ce que l'indication "BAS" apparaisse.

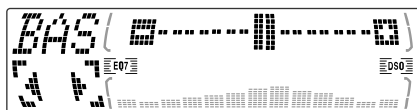

- 3 Appuyez sur **←** ou **→** pour régler la balance gauche/droite.
Après 3 secondes, l'affichage revient en mode de lecture normal.

Réglages des aigus (CDX-M670/M620 uniquement)

Vous pouvez régler les aigus à partir des haut-parleurs.

- 1 Appuyez sur **(SOURCE)** pour sélectionner une source (radio, CD ou MD).
- 2 Appuyez plusieurs fois sur **(SOUND)** jusqu'à ce que l'indication "TRE" apparaisse.

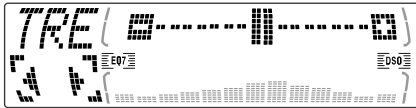

- 3 Appuyez sur **←** ou **→** pour régler la balance gauche/droite.
Après 3 secondes, l'affichage revient en mode de lecture normal.

Réglage de la balance avant/arrière (FAD) (CDX-M670/M620 uniquement)

Vous pouvez régler la balance du son des haut-parleurs avant et arrière.

- 1 Appuyez sur **(SOURCE)** pour sélectionner une source (radio, CD ou MD).
- 2 Appuyez plusieurs fois sur **(SOUND)** jusqu'à ce que l'indication "FAD" apparaisse.

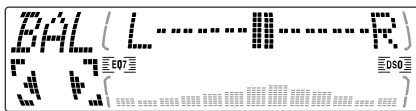

- 3 Appuyez sur **←** ou **→** pour régler la balance avant/arrière.
Après 3 secondes, l'affichage revient en mode de lecture normal.

Réglage du volume avant et arrière (CDX-M770 uniquement)

- 1 Appuyez sur **(SOURCE)** pour sélectionner une source (radio, CD ou MD).
- 2 Appuyez plusieurs fois sur **(SOUND)** pour sélectionner "F" pour les haut-parleurs avant ou "R" pour les haut-parleurs arrière.

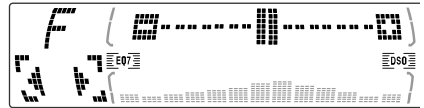

- 3 Appuyez sur **←** ou **→** pour régler le volume des haut-parleurs avant/arrière.
Après 3 secondes, l'affichage revient en mode de lecture normal.

Réglage de la fréquence de coupure et du niveau de volume de sortie pour les haut-parleurs avant et arrière

Pour correspondre aux caractéristiques du système de haut-parleurs installé, vous pouvez régler le niveau du volume de sortie et sélectionner la fréquence de coupure des haut-parleurs.

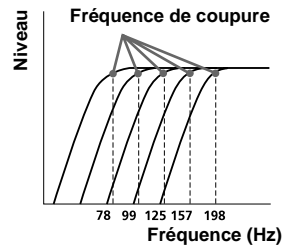

- 1 Appuyez sur **(MENU)**.
- 2 Appuyez plusieurs fois sur **↑** ou **↓** pour sélectionner "Front HPF" ou "Rear HPF".
- 3 Appuyez sur **(ENTER)**.

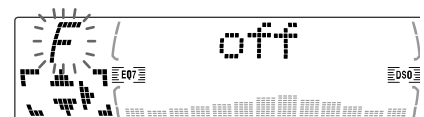

4 Appuyez sur ◀ ou ▶ pour sélectionner la fréquence de coupure.

A chaque pression sur ◀ ou ▶, la fréquence change de la façon suivante :

off ↔ 78 Hz ↔ 99 Hz ↔ 125 Hz ↔ 157 Hz ↔ 198 Hz

5 Appuyez sur ↑ ou ↓ pour régler le niveau de volume souhaité.

Le niveau de volume peut être réglé par pas de 1 dB, de -12 à +12 dB.

Conseil

Lorsque vous baissez complètement le volume, l'indication "∞dB" apparaît et la fréquence de coupure est désactivée.

6 Appuyez sur (ENTER).

Lorsque le réglage de l'effet est terminé, le mode de lecture normal réapparaît.

Réglage du volume du/des caisson(s) de graves

1 Appuyez sur (SOURCE) pour sélectionner une source (radio, CD ou MD).

2 Appuyez plusieurs fois sur (SOUND) jusqu'à ce que l'indication "SUB" apparaisse.

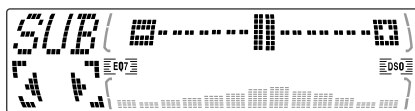

3 Appuyez sur ◀ ou ▶ pour régler le volume.

Après 3 secondes, l'affichage revient en mode de lecture normal.

Conseil

Lorsque vous appuyez plusieurs fois sur ◀ pour baisser complètement le volume, l'indication "∞dB" apparaît et la fréquence de coupure du caisson de graves est désactivée.

Réglage de la fréquence du/des caissons(s) de graves (CDX-M770 uniquement)

Pour correspondre aux caractéristiques du/des caisson(s) de grave(s) raccordé(s), vous pouvez supprimer les signaux d'entrée de haute et de moyenne fréquence entrants dans le(s) caisson(s) de graves. Lorsque vous réglez la fréquence de coupure (reportez-vous au diagramme ci-dessous), le(s) caisson(s) de graves émettra/émettront uniquement des signaux de basse fréquence de sorte à obtenir une image sonore plus nette.

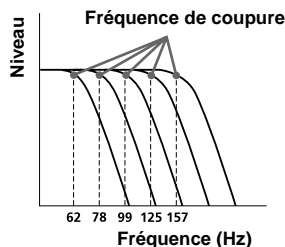

1 Appuyez sur (MENU).

2 Appuyez plusieurs fois sur ↑ ou ↓ jusqu'à ce que l'indication "SUB LPF" apparaisse.

3 Appuyez sur (ENTER).

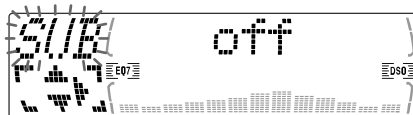

4 Appuyez sur ◀ ou ▶ pour sélectionner la fréquence de coupure souhaitée.

A chaque pression sur ◀ ou ▶, la fréquence change de la façon suivante :

62 Hz ↔ 78 Hz ↔ 99 Hz ↔ 125 Hz ↔ 157 Hz ↔ off

5 Appuyez sur ↑ ou ↓ pour régler le volume souhaité.

Le niveau de volume peut être réglé par pas de 1 dB, de -12 à +12 dB.

Conseil

Lorsque vous baissez complètement le volume, l'indication "∞dB" apparaît et la fréquence de coupure est désactivée.

6 Appuyez sur (ENTER).

Lorsque le réglage de la fréquence est terminé, le mode de lecture normal réapparaît.

Autres paramètres réglables (CDX-M670/M620 uniquement)

Les paramètres suivants peuvent être réglés :

- HPF (filtre passe-haut) — pour définir la fréquence de coupure sur “off”, “78 Hz” ou sur “125 Hz”.
- LPF (filtre passe-bas) — pour définir la fréquence de coupure sur “78 Hz”, “125 Hz” ou sur “off”.
- Loud (intensité sonore) — pour apprécier les graves et les aigus même à des volumes peu élevés. Les graves et les aigus sont amplifiés.

1 Appuyez sur **MENU**.

Pour régler A.Scl1, appuyez sur **MENU** en cours de lecture d'un CD/MD.

2 Appuyez plusieurs fois sur **↑** ou **↓** jusqu'à ce que la rubrique souhaitée apparaisse.

3 Appuyez sur **→** pour sélectionner le réglage souhaité (Exemple: “on” ou “off”).

4 Appuyez sur **ENTER**.

Une fois le réglage du mode terminé, la fenêtre d'affichage revient au mode de lecture normal.

Remarque

Le paramètre affiché diffère selon la source.

Conseil

Vous pouvez facilement passer d'une catégorie à l'autre en appuyant sur **↑** ou **↓** pendant 2 secondes.

Autres fonctions

Vous pouvez également commander l'appareil (et les appareils CD/MD en option) avec un satellite de commande (en option).

RM-X5S (fourni avec le CDX-M770 uniquement)

Utilisation du satellite de commande

Commencez par apposer l'étiquette appropriée suivant la position de montage du satellite de commande. Le satellite de commande fonctionne en appuyant sur les touches et/ou en tournant les commandes.

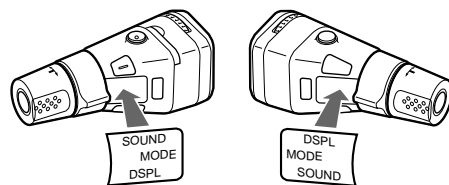

Insertion de la pile au lithium fournie



Conseil

Pour obtenir des informations sur la pile au lithium, reportez-vous à la section “Remarques sur la pile au lithium” (page 31).

En appuyant sur les touches

Tournez la molette pour modifier le sens des rayons infrarouges. (RM-X5 uniquement)

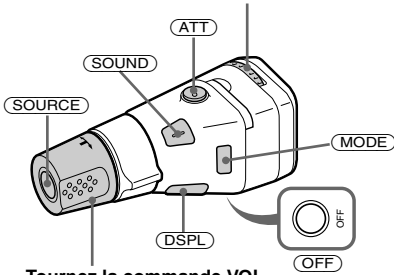

Tournez la commande VOL pour régler le volume.

Appuyez sur	Pour
(SOURCE)	changer de source (radio/CD/MD*1/TV*1)
(MODE)	changer de mode de fonctionnement (fréquence radio/lecteur CD/lecteur MD*1/fréquence TV*1)
(ATT)	atténuer le son
(OFF)*2	interrompre la lecture d'un disque ou la réception radio
(SOUND)	régler le menu son
(DSPL)	changer de rubrique d'affichage

*1 Uniquement si l'appareil en option correspondant est raccordé.

*2 Si votre voiture n'est pas équipée d'une position ACC (accessoire) au niveau de la clé de contact, veuillez à appuyer sur **(OFF)** pendant 2 secondes pour désactiver l'affichage de l'horloge après avoir coupé le moteur.

En tournant la commande

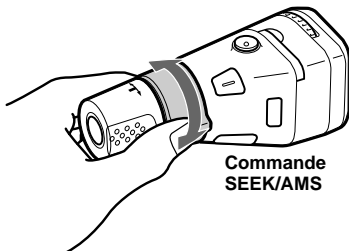

Commande SEEK/AMS

Tournez la commande et relâchez-la pour :

- sauter des pistes.
- syntoniser automatiquement des stations de radio.

Tournez la commande, maintenez-la et relâchez-la pour :

- avancer à vitesse rapide/revenir au début d'une piste.
- trouver une station manuellement.

En exerçant une pression sur la commande et en la tournant

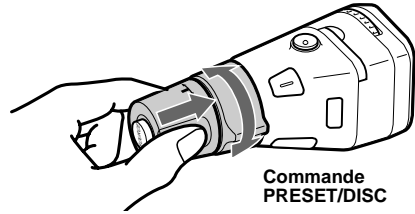

Commande PRESET/DISC

Exercez une pression sur la commande et tournez-la pour :

- recevoir les stations mémorisées.
- changer de disque*.

* Lorsqu'un lecteur CD/MD en option est raccordé.

Conseil

Vous devez pousser et tourner la commande à chaque fois que vous sélectionnez une station préréglée et un disque.

Modification du sens de fonctionnement

Le sens de fonctionnement des commandes est réglé par défaut comme indiqué sur l'illustration ci-dessous.

Pour augmenter

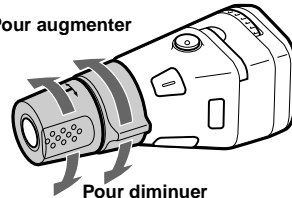

Pour diminuer

Si vous devez monter le satellite de commande du côté droit de la colonne de direction, vous pouvez inverser le sens de fonctionnement.

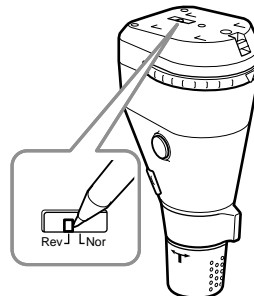

Réglez le commutateur Rev/Nor-select sur "Rev".

Atténuation rapide du son

(via le satellite de commande ou la mini-télécommande)

Appuyez sur la touche (ATT) du satellite de commande ou de la mini-télécommande.

L'indication "ATT on" apparaît brièvement dans la fenêtre d'affichage.

Pour restaurer le niveau de volume précédent, appuyez une nouvelle fois sur la touche (ATT).

Conseil

Lorsque le câble de jonction d'un téléphone de voiture est raccordé au fil ATT, l'appareil réduit le volume automatiquement en cas d'appel téléphonique entrant (fonction ATT Téléphone).

Sélection de l'analyseur de spectre

Le niveau de son du signal est affiché sur un analyseur de spectre. Vous pouvez sélectionner un affichage pour 5 configurations (A-1, A-2, B-1 à B-3) ou le mode d'affichage automatique et "off" où toutes les configurations apparaissent.

- 1 Appuyez sur (SOURCE) pour sélectionner une source (radio, CD ou MD).
- 2 Appuyez sur (MENU).
- 3 Appuyez plusieurs fois sur ↑ ou ↓ jusqu'à ce que l'indication "SA" apparaisse.

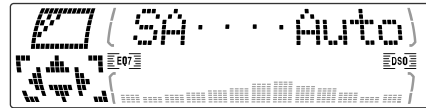

- 4 Appuyez plusieurs fois sur ← ou → pour sélectionner le réglage souhaité.
- 5 Appuyez sur (ENTER).

Modification des réglages du son et de l'affichage

— Menu

Les rubriques suivantes peuvent être réglées :

Set Up (réglage)

- Clock (page 9)
- Beep — pour activer ou désactiver le bip sonore.
- Multi language (sélection de la langue) — pour modifier la langue d'affichage en anglais, français ou espagnol.
- P.Out 4,0 V/5,5 V — pour faire passer la sortie pre-out de l'amplificateur de puissance à 4,0 V ou 5,5 V. Peut être sélectionné uniquement lorsque l'appareil est désactivé. (CDX-M770 uniquement)

Affichage

- D.Info (double information) — pour afficher simultanément l'horloge et le mode de lecture (on). Fonctionne uniquement lorsque la fonction SA n'est pas réglée sur B-1 – B-3.
- SA (analyseur de spectre) (page 25) — pour modifier la configuration de l'affichage de l'égaliseur.
- M.Dspl (affichage animé) — pour activer ou désactiver le mode d'affichage animé.
 - Sélectionnez "on" pour que les lignes décoratives apparaissent dans la fenêtre d'affichage et pour activer l'affichage Demo.
 - Sélectionnez "off" pour désactiver la fonction d'affichage animé.
- Dimmer — pour modifier la luminosité de l'affichage.
 - Sélectionnez "Auto" pour modifier la luminosité de l'affichage uniquement lorsque vous allumez les phares.
 - Sélectionnez "on" pour modifier la luminosité de l'affichage.
 - Sélectionnez "off" pour désactiver le gradateur de lumière.
- Contrast — pour régler le contraste si les indications à l'écran ne peuvent pas être distinguées en raison de la position de l'installation.
- A.Scr1 (défilement automatique)
 - Sélectionnez "on" pour faire défiler automatiquement tous les noms affichés composés de plus de 8 caractères.
 - Lorsque le défilement automatique est désactivé et que le nom du disque/de la piste est modifié, ce dernier ne défile pas.

Son (CDX-M670/M620 uniquement)

- HPF (filtre passe-haut) (page 23)
- LPF (filtre passe-bas) (page 23)
- Loud (Intensité sonore) (page 23)

Mode de lecture

- Local on/off (mode de recherche locale) (page 14)
 - Sélectionnez "on" pour syntoniser uniquement les stations ayant des signaux puissants.
- Mono on/off* (mode monaural) (page 14)
 - Sélectionnez "on" pour écouter l'émission FM stéréo en monaural. Sélectionnez "off" pour revenir au mode normal.
 - * Cette fonction ne peut pas modifier le réglage du son du téléviseur si le syntoniseur TV en option est raccordé.
- IF Auto/Wide (page 14)

1 Appuyez sur **(MENU)**.

Pour régler A.Scr1, appuyez sur **(MENU)** en cours de lecture d'un CD/MD.

2 Appuyez plusieurs fois sur **↑** ou **↓** jusqu'à ce que la rubrique souhaitée apparaisse.

3 Appuyez sur **→** pour sélectionner le réglage souhaité (Exemple: "on" ou "off").

4 Appuyez sur **(ENTER)**.

Une fois le réglage du mode terminé, la fenêtre d'affichage revient au mode de lecture normal.

Remarque

Le paramètre affiché diffère selon la source.

Conseil

Vous pouvez facilement passer d'une catégorie à l'autre en appuyant sur **↑** ou **↓** pendant 2 secondes.

Identification d'un affichage animé

Vous pouvez identifier un affichage animé de 64 caractères au maximum qui apparaît lorsque l'appareil est hors tension. Les identifications défilent dans la fenêtre d'affichage en mode M.Dspl 1 (l'affichage reste allumé même lorsque l'appareil est hors tension).

- 1 Appuyez sur (OFF).
La lecture du CD/MD ou la réception radio s'arrête (l'éclairage des touches et l'affichage restent apparents).
- 2 Appuyez sur la touche (MENU), puis appuyez plusieurs fois sur la touche ↑ ou ↓ jusqu'à ce que l'indication "Name Input" apparaisse.
- 3 Appuyez sur (ENTER).

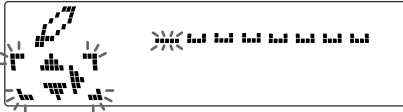

4 Saisissez les caractères.

- 1 Appuyez sur (DSPL) pour sélectionner le type de caractère.
A → a → 0 → A
 - 2 Appuyez plusieurs fois sur ↑*1 pour sélectionner le caractère souhaité.
A → B → C → ... x → y → z → 0 → 1 → 2 ... → ! → " → # ... → . *2 → A
- *1 Pour aller dans le sens inverse, appuyez sur ↓.
*2 (espace)
- 3 Appuyez sur → après avoir repéré le caractère souhaité.



Si vous appuyez sur ←, vous pouvez revenir vers la gauche.

- 4 Répétez les étapes 1 et 3 pour saisir la phrase dans son intégralité.
- 5 Appuyez sur (ENTER).

Conseils

- Procédez par écrasement ou saisissez "..." pour corriger ou effacer une phrase.
- Pour effacer toutes les phrases, appuyez sur (ENTER) pendant 2 secondes après l'étape 4-5.

Raccordement d'un appareil audio auxiliaire (CDX-M770 uniquement)

Vous pouvez raccorder un appareil audio auxiliaire à cet appareil à l'aide du connecteur AUX IN.

Sélection de l'appareil auxiliaire

Appuyez plusieurs fois sur la touche (SOURCE) pour sélectionner "AUX".

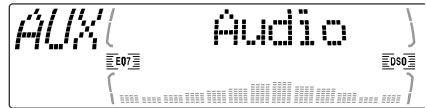

Réglage du niveau de volume

Vous pouvez régler le volume de chaque appareil audio raccordé.

- 1 Appuyez sur (MENU).
- 2 Appuyez plusieurs fois sur ↑ ou ↓ jusqu'à ce que l'indication "AUX Level" apparaisse, puis appuyez sur (ENTER).
- 3 Appuyez sur ↑ ou ↓ pour sélectionner le niveau de volume souhaité, puis appuyez sur (ENTER).
Le niveau de volume peut être réglé par pas de 1 dB, de -6 à +6 dB.
- 4 Appuyez sur (ENTER).

Pour désactiver "AUX-A" dans l'affichage de la source de musique

- 1 Appuyez sur (OFF).
La lecture du CD/MD ou la réception radio s'arrête (l'éclairage des touches et l'affichage restent apparents).
- 2 Appuyez sur (MENU).
- 3 Appuyez plusieurs fois sur ↑ ou ↓ jusqu'à ce que l'indication "AUX-A on" apparaisse.
- 4 Appuyez sur ← ou → pour sélectionner "AUX-A off".
- 5 Appuyez sur (MENU).

Pour restaurer l'indication, sélectionnez "AUX-A on".

TV/Vidéo (en option)

Vous pouvez commander un syntoniseur TV et un moniteur TV en option avec cet appareil.

Regarder la télévision

- 1 Appuyez plusieurs fois sur **(SOURCE)** jusqu'à ce que "TV" ou "AUX" apparaisse.
- 2 Appuyez plusieurs fois sur **(MODE)** pour sélectionner la fréquence télévisée souhaitée.
TV1 → TV2 → AUX

Regarder une cassette vidéo

- 1 Appuyez plusieurs fois sur **(SOURCE)** jusqu'à ce que "TV" ou "AUX" apparaisse.
- 2 Appuyez plusieurs fois sur la touche **(MODE)** pour sélectionner "AUX".
Regardez la vidéo.

Mémorisation automatique de canaux télévisés

L'appareil sélectionne les canaux télévisés avec les signaux les plus puissants et les attribue aux touches numériques dans l'ordre de leur fréquence.

Attention

Pour syntoniser une station pendant que vous conduisez, nous vous conseillons d'utiliser la fonction "A.Memory" (Automatic Memory) afin d'éviter les accidents.

- 1 Sélectionnez "TV" (voir "Regarder la télévision" à la page 28).
- 2 Appuyez sur **(MENU)**, puis appuyez plusieurs fois sur **↑** ou **↓** jusqu'à ce que l'indication "A.Memory" apparaisse.

3 Appuyez sur **(ENTER)**.

L'appareil attribue des canaux télévisés aux touches numériques dans l'ordre de leurs fréquences.

Un bip sonore retentit lorsque le réglage est mémorisé.

Remarques

- L'appareil n'attribue pas les canaux télévisés émettant des signaux faibles. Si seuls quelques canaux télévisés avec des signaux puissants sont captés, certaines touches numériques restent vides.
- Lorsqu'un numéro présélectionné est indiqué dans la fenêtre d'affichage, l'appareil commence à attribuer les canaux télévisés à partir du numéro affiché.

Mémorisation des canaux télévisés souhaités uniquement

Vous pouvez attribuer jusqu'à 12 canaux (6 pour TV1 et TV2) aux touches numériques dans l'ordre de votre choix.

- 1 Sélectionnez "TV" (voir "Regarder la télévision" à la page 28).
- 2 Appuyez sur l'un des côtés de **(SEEK)** pour syntoniser le canal télévisé que vous souhaitez mémoriser sous chaque touche numérique.
- 3 Appuyez sur la touche numérique souhaitée (**1** à **6**) et maintenez-la enfoncée jusqu'à ce que vous entendiez un bip sonore.
Le numéro de la touche et l'indication "MEM" apparaissent dans la fenêtre d'affichage.

Remarque

Si vous essayez d'attribuer un autre canal à la même touche numérique, le canal précédemment attribué est effacé.

Mémorisation des noms de chaînes télévisées

Suivez les étapes de la section "Mémorisation des noms de stations" (page 15).

Affichage des noms de station radio ou de chaîne TV

Appuyez sur **(LIST)** en cours de réception TV ou radio.

Exemple : en cours de réception de la bande FM1

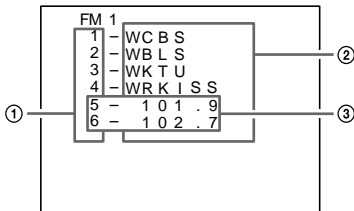

- ① Numéros présélectionnés
- ② Noms de stations mémorisés
- ③ Fréquences*

* Si un nom de station n'est pas attribué aux touches numériques, c'est la fréquence de cette station qui est affichée.

Pour désactiver l'affichage de la liste sur l'écran du téléviseur, appuyez sur **(LIST)**.

Remarques

- L'affichage de toutes les indications peut demander quelques instants.
- La chaîne de télévision actuelle n'apparaît pas dans l'affichage de la liste.
- La liste du contenu de la mémoire préréglée ne peut pas apparaître si l'appareil est en mode de lecture simultanée (page 30).

Affichage des informations mémorisées sur un disque

Appuyez sur **(LIST)** en cours de lecture d'un CD/MD.

Exemple : lorsque le lecteur CD 1 est sélectionné

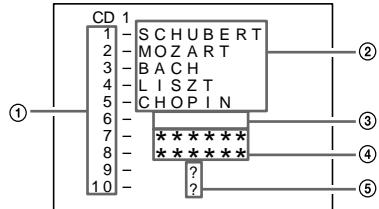

- ① Numéros de disques
- ② Titres mémorisés
- ③ Aucun disque n'est chargé*1
- ④ Aucun titre n'est mémorisé*2
- ⑤ Les informations TOC n'ont pas encore été identifiées*3

*1 Un espace à côté d'un numéro de disque représente un emplacement vide dans le chargeur de disques.

*2 Si un titre n'est pas enregistré, l'indication "*****" apparaît.

*3 Si les informations du disque n'ont pas encore été lues par l'appareil, l'indication "?" apparaît.

Pour désactiver l'affichage de la liste sur l'écran du téléviseur, appuyez sur **(LIST)**.

Remarques

- L'affichage de toutes les indications peut demander quelques instants.
- La liste du contenu de la mémoire préréglée n'apparaît pas si l'appareil est en mode de lecture simultanée (page 30).
- Si la source est un MD, les noms des pistes mémorisées sont également affichés.

Regarder la télévision ou une cassette vidéo en écoutant un CD ou un MD

— Lecture simultanée

La fonction de lecture simultanée ne fonctionne pas si vous écoutez la radio.

1 Appuyez sur la touche **(MENU)**, puis appuyez plusieurs fois sur la touche **↑** ou **↓** jusqu'à ce que l'indication "Simul Sel" apparaisse.

2 Appuyez sur **(ENTER)**.

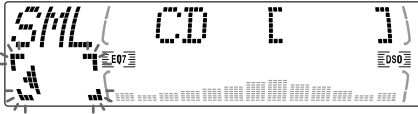

3 Appuyez sur le côté (-) de **(SEEK)**.

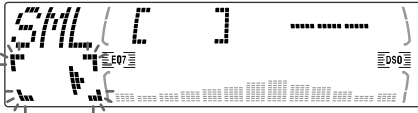

4 Appuyez plusieurs fois sur la touche **(SOURCE)** pour sélectionner "CD" ou "MD".

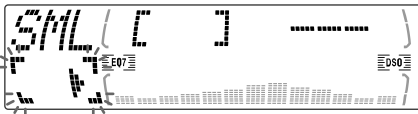

5 Appuyez sur le côté (+) de **(SEEK)**.

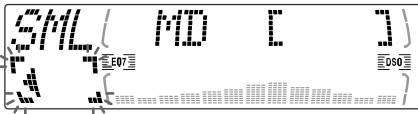

6 Appuyez plusieurs fois sur **(SOURCE)** pour sélectionner "TV" ou "AUX (video)".

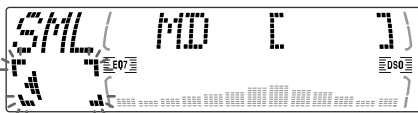

7 Appuyez sur **(ENTER)**.
La lecture simultanée commence.

Si vous êtes déjà en train de regarder la télévision ou une cassette vidéo et si vous voulez écouter un CD ou un MD, répétez les mêmes étapes.

Revenir au mode normal

Pour annuler CD ou MD, sélectionnez "—" dans l'étape 4.

Pour annuler TV ou vidéo, sélectionnez "—" dans l'étape 6.

Remarque

Si vous appuyez sur la touche **(OFF)** ou **▲** (eject) d'un lecteur CD/MD tandis que l'appareil est en mode de lecture simultanée, la lecture simultanée est annulée.

Informations complémentaires

Entretien

Remplacement du fusible

Lorsque vous remplacez le fusible, veillez à utiliser un fusible dont l'intensité correspond à celle indiquée sur l'ancien. Si le fusible grille, vérifiez le branchement de l'alimentation et remplacez le fusible. Si le fusible grille une nouvelle fois après avoir été remplacé, cela peut révéler une défaillance interne de l'appareil. Le cas échéant, consultez votre revendeur Sony le plus proche.

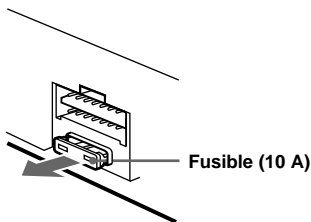

Avertissement

N'utilisez jamais de fusible dont l'intensité dépasse celle du fusible fourni avec l'appareil car vous risquez d'endommager l'appareil.

Nettoyage des connecteurs

L'appareil peut ne pas fonctionner correctement si les connecteurs entre l'appareil et la façade sont souillés. Pour éviter cela, enlevez la façade (page 8) et nettoyez les connecteurs à l'aide d'un coton-tige imbibé d'alcool. N'exercez pas une pression trop forte, sinon les connecteurs risquent d'être endommagés.

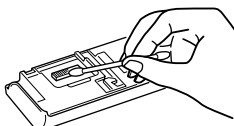
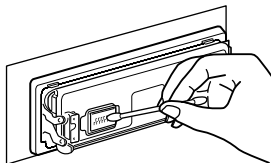

Remarques

- Pour plus de sécurité, coupez le moteur avant de nettoyer les connecteurs et retirez la clé de contact.
- Ne touchez jamais les connecteurs directement avec les doigts ou avec un outil métallique.

Remplacement de la pile au lithium

En fonctionnement normal, les piles durent environ un an. (La durée de vie peut être plus courte, selon les conditions d'utilisation.) Lorsque la pile est déchargée, la portée de la mini-télécommande diminue. Remplacez la pile par une nouvelle pile CR2025 au lithium.

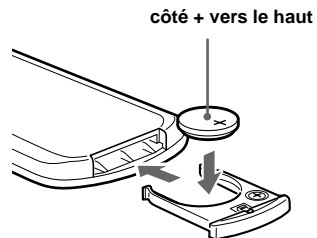
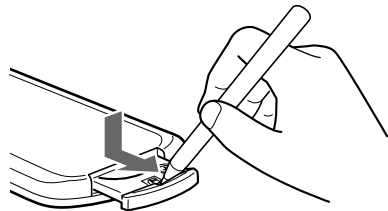

Remarques sur la pile au lithium

- Conservez la pile au lithium hors de portée des enfants. En cas d'ingestion de la pile, consultez immédiatement un médecin.
- Essuyez la pile avec un chiffon sec pour assurer un bon contact.
- Veillez à respecter la polarité lors de l'installation de la pile.
- Ne tenez pas la pile avec des pinces métalliques car cela pourrait entraîner un court-circuit.

AVERTISSEMENT

La pile peut exploser en cas d'utilisation incorrecte.
Ne pas recharger la pile, la démonter ni la jeter au feu.

Démontage de l'appareil

Avec la façade ouverte

1 Démontez le panneau avant

- 1 Appuyez sur la touche **OPEN/CLOSE** ou **OPEN** de l'appareil, puis appuyez sur l'attache située à l'intérieur du panneau avant à l'aide d'un tournevis fin, puis dégagez doucement le panneau.

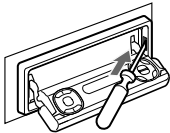

- 2 Répétez l'étape 1 pour le côté gauche.

Le panneau avant est déposé.

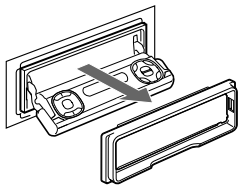

2 Démontez l'appareil

- 1 Utilisez un tournevis fin pour appuyer sur l'attache située du côté gauche de l'appareil, puis tirez le côté gauche de l'appareil jusqu'à son dégagement complet.

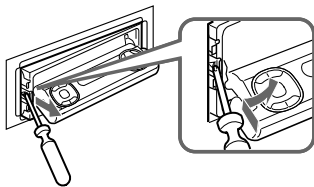

- 2 Répétez l'étape 1 pour le côté droit.
- 3 Faites glisser l'appareil en dehors de son support.

Si la façade ne s'ouvre pas en raison d'un fusible grillé

1 Démontez le panneau avant

- 1 Appuyez sur l'attache située à l'intérieur du panneau avant à l'aide d'une clé de déblocage (fournie), puis dégagez le panneau avant.

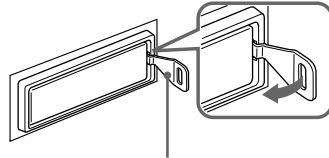

Clé de déblocage (fournie)

Remarque

Pour protéger la surface de l'appareil, mettez un chiffon fin entre la clé de déblocage et l'appareil lorsque vous insérez cette dernière.

- 2 Répétez l'étape 1 pour le côté gauche.

Le panneau avant est déposé.

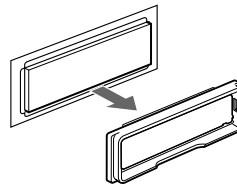

2 Démontez l'appareil

- 1 Utilisez une clé de déblocage pour appuyer sur l'attache située du côté gauche de l'appareil, puis tirez le côté gauche de l'appareil jusqu'à son dégagement complet.

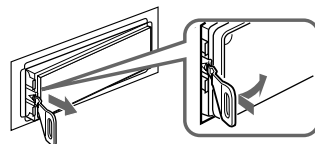

- 2 Répétez l'étape 1 pour le côté droit.
- 3 Faites glisser l'appareil en dehors de son support.

Spécifications

Lecteur CD

Rapport signal/bruit	90 dB
Réponse en fréquence	10 – 20.000 Hz
Pleurage et scintillement	En dessous du seuil
Propriétés de la diode laser	
Matériau	GaAlAs
Longueur d'onde	780 nm
Durée d'émission	Continue
Puissance de sortie laser	Inférieure à 44,6 μ W*

* Cette sortie est la valeur mesurée à une distance de 200 mm de la surface de l'objectif du Optical Pick-up Block.

Radio

FM

Plage de syntonisation	87,5 – 107,9 MHz
Borne d'antenne	Connecteur d'antenne externe
Fréquence intermédiaire	10,7 MHz/450 kHz
Sensibilité utile	8 dBf
Sélectivité	75 dB à 400 kHz
Rapport signal/bruit	66 dB (stéréo), 72 dB (mono)
Distorsion harmonique à 1 kHz	0,6 % (stéréo), 0,3 % (mono)
Séparation	35 dB à 1 kHz
Réponse en fréquence	30 – 15.000 Hz

AM

Plage de syntonisation	530 – 1.710 kHz
Borne d'antenne	Connecteur d'antenne externe
Fréquence intermédiaire	10,7 MHz/450 kHz
Sensibilité	30 μ V

Amplificateur de puissance

Sorties	Sortie des haut-parleurs (connecteurs de sécurité)
Impédance des haut-parleurs	4 – 8 ohms
Puissance de sortie maximale	52 W \times 4 (à 4 ohms)

Généralités

Sorties	Sorties audio (avant/arrière) Sortie du caisson de graves (mono) Fil de commande de relais d'antenne électrique Fil de commande d'amplificateur de puissance
Entrées	Fil de commande ATT téléphone Fil de commande de l'éclairage Connecteur d'entrée de commande BUS Connecteur d'entrée audio BUS Connecteur d'entrée de l'antenne Connecteur AUX IN (CDX-M770 uniquement)
Commandes de tonalité (CDX-M670/M620 uniquement)	Graves \pm 8 dB à 100 Hz Aigus \pm 8 dB à 10 kHz
Intensité sonore (CDX-M670/M620 uniquement)	+ 8 dB à 100 Hz + 2 dB à 10 kHz
Puissance de raccordement	batterie de voiture 12 V CC (masse négative)
Dimensions	Environ 178 \times 50 \times 182 mm (7 ¹ / ₈ \times 2 \times 7 ¹ / ₄ po.) (l/h/p)
Dimensions du support	Environ 182 \times 53 \times 160 mm (7 ¹ / ₄ \times 2 ¹ / ₈ \times 6 ³ / ₈ po.) (l/h/p)
Poids	Environ 1,5 kg (2 lb. 10 on.)
Accessoires fournis	Eléments d'installation et de raccordement (1 jeu) Etui pour la façade (1) Mini-télécommande RM-X110 Satellite de commande RM-X55 (CDX-M770)
Accessoires en option	Satellite de commande RM-X55 (CDX-M670/M620) Câble BUS (fourni avec un cordon RCA) RC-61 (1 m), RC-62 (2 m)
Equipement en option	Changeur CD (10 disques) CDX-848X, CDX-646 Changeur CD (6 disques) CDX-T68X, CDX-T67 Changeur MD (6 disques) MDX-65 Sélecteur de source XA-C30

Remarque

Cet appareil ne peut pas être branché sur un préamplificateur numérique ou un égaliseur.

La conception et les spécifications sont sujettes à modification sans préavis.

Dépannage

La liste de contrôle suivante vous aidera à remédier aux problèmes que vous pourriez rencontrer avec cet appareil.

Avant de passer en revue la liste de contrôle ci-dessous, vérifiez les procédures de raccordement et d'utilisation.

Généralités

Aucun son.

- Appuyez sur le côté (+) de la touche (VOL) pour régler le volume.
- Annulez la fonction ATT.
- Réglez la commande de balance avant/arrière sur la position médiane pour le système à 2 haut-parleurs.

Le contenu de la mémoire a été effacé.

- La touche de réinitialisation a été enfoncée.
- Recommencez la procédure d'enregistrement dans la mémoire.
- Le cordon d'alimentation ou la batterie a été déconnecté(e).
- Le cordon d'alimentation n'est pas raccordé correctement.

Aucun bip sonore.

Le bip sonore est désactivé (page 26).

Aucune indication n'apparaît dans la fenêtre d'affichage.

- L'affichage de l'horloge disparaît si vous appuyez sur (OFF) pendant 2 secondes.
→ Appuyez sur la touche (OFF) pendant 2 secondes pour afficher l'horloge.
- Retirez la façade et nettoyez les connecteurs. Voir la section "Nettoyage des connecteurs" (page 31) pour plus de détails.

Les stations mémorisées et l'heure correcte sont effacées.

Le fusible est grillé.

Emission de bruits lorsque la clé de contact est en position ON, ACC ou OFF.

Les fils ne sont pas raccordés correctement au connecteur d'alimentation de la voiture destiné aux accessoires.

L'appareil n'est pas alimenté.

- Vérifiez le raccordement. Si tout est en ordre, vérifiez le fusible.
- La voiture n'est pas équipée d'une position ACC.
→ Appuyez sur (SOURCE) (ou insérez un disque) pour activer l'appareil.

L'appareil est alimenté en continu.

La voiture n'est pas équipée d'une position ACC.

L'antenne électrique ne se déploie pas.

L'antenne électrique ne dispose pas de relais.

Impossible de faire fonctionner le satellite de commande RM-X5S.

Faites tourner la molette de la partie inférieure du satellite de commande jusqu'à ce qu'il fonctionne.

Lecture de CD/MD

Impossible d'introduire un disque.

- Un autre CD/MD est déjà en place.
- Le CD/MD a été introduit à l'envers en forçant ou dans le mauvais sens.

La lecture ne commence pas.

- Le disque est encrassé ou défectueux.
- CD-R non finalisé ou CD-RW.
- Vous avez essayé de lire un CD-R qui n'est pas conçu pour une utilisation audio.
- Certains CD-R peuvent ne pas être lus en raison de l'appareil utilisé pour l'enregistrement ou de l'état du disque.

Un disque est automatiquement éjecté.

La température ambiante dépasse 50°C (122°F).

Le CD n'est pas éjecté.

Les touches de commande sont inopérantes.

Appuyez sur la touche de réinitialisation.

Le son est irrégulier en raison de vibrations.

- L'appareil est installé suivant un angle de plus de 60°.
- L'appareil n'est pas installé à un endroit suffisamment stable de la voiture.

Le son saute.

Le disque est encrassé ou défectueux.

Impossible de supprimer l'indication

"-----".

Vous êtes en mode d'édition du nom.

→ Appuyez sur (LIST) pendant 2 secondes.

Réception radio

Impossible de syntoniser une présélection.

- Enregistrez la fréquence correcte dans la mémoire.
- Le signal d'émission est trop faible.

Impossible de recevoir les stations.

Le son comporte des parasites.

- Raccordez un fil de commande d'antenne électrique (bleu) ou un fil d'alimentation d'accessoire (rouge) au câble d'alimentation de l'amplificateur d'antenne de la voiture. (Uniquement si votre voiture est équipée d'une antenne FM/AM intégrée dans la vitre arrière/latérale.)
- Vérifiez le raccordement de l'antenne de la voiture.
- L'antenne automatique ne se lève pas.
→ Vérifiez le raccordement du fil de commande de l'antenne électrique.
- Vérifiez la fréquence.
- Lorsque le mode DSO est activé, le son peut parfois comporter des parasites.
→ Réglez le mode DSO sur off (page 18) (CDX-M770), (page 18) (CDX-M670/M620).

La syntonisation automatique est impossible.

- Le mode de recherche locale est réglé sur "on".
→ Réglez le mode de recherche locale sur "off" (page 26).
- Le signal d'émission est trop faible.
→ Utilisez la syntonisation manuelle.

L'indication "ST" clignote.

- Syntonisez la fréquence correctement.
- Le signal d'émission est trop faible.
→ Activez le mode de réception monaural (page 26).

Une émission en stéréo est entendue en monaural.

- L'appareil est en mode de réception monaural.
→ Désactivez le mode de réception monaural (page 26).

Des interférences se produisent en cours de réception FM.

- Le mode étendu (wide) est sélectionné.
→ Réglez le mode IF sur "IF Auto" (page 26).

Fonctions DSP (CDX-M770 uniquement)

Aucun son ou le son est trop faible.

- Le volume des haut-parleurs peut avoir été automatiquement réduit afin d'optimiser le réglage de la position d'écoute.
→ Appuyez sur **◀** ou **▶** pour régler la balance. La balance des haut-parleurs peut être réglée séparément pour le mode DSP on et le mode DSP off (page 20).

Affichage des erreurs/ Messages

Affichage des erreurs

(pour cet appareil et les changeurs CD/MD en option)

Les indications suivantes clignotent pendant environ 5 secondes et une alarme retentit.

Blank*1

- Aucune piste n'a été enregistrée sur un MD.*2
→ Effectuez la lecture d'un MD avec des pistes enregistrées.

Error*1

- Le CD est sale ou inséré à l'envers.*2
→ Nettoyez-le ou insérez-le correctement.
- Un CD/MD ne peut pas être lu en raison de certains problèmes.*2
→ Insérez-en un autre.

High Temp

- La température ambiante dépasse 50°C (122°F).
→ Attendez que la température descende en dessous de 50°C (122°F).

NO Disc

- Aucun disque n'a été inséré dans le lecteur CD/MD.
→ Insérez des disques dans le lecteur CD/MD.

NO Mag

- Le chargeur n'a pas été inséré dans le lecteur CD/MD.
→ Insérez-le dans le lecteur CD/MD.

Not Ready

- Le couvercle du lecteur MD est ouvert ou les MD ne sont pas insérés correctement.
→ Fermez le couvercle ou insérez correctement les MD.

Push Reset

- Le lecteur CD/MD ne peut pas fonctionner en raison de certains problèmes.
→ Appuyez sur la touche de réinitialisation de l'appareil.

*1 Lorsque le changeur CD/MD est raccordé à l'appareil, le numéro de disque du CD ou du MD apparaît dans l'affichage.

*2 Le numéro du disque qui a provoqué l'erreur apparaît dans l'affichage.

suite sur la page suivante →

Si ces solutions ne permettent pas d'améliorer la situation, consultez votre revendeur Sony le plus proche.

Messages

LCL Seek +/-

Le mode de recherche locale est activé en cours de syntonisation automatique (page 14).

“ L L L L ” ou “ ㄣ ㄣ ㄣ ”

Vous avez atteint le début ou la fin du disque et vous ne pouvez pas aller plus loin.

¡Bienvenido!

Gracias por adquirir este reproductor de discos compactos Sony. Disfrutará incluso más de sus distintas funciones con:

- Selección del idioma de las indicaciones del visualizador*¹ entre español, inglés o francés.
- Unidades opcionales de CD/MD (cambiadores y reproductores)*².
- Información CD TEXT (mostrada al reproducir discos CD TEXT*³).
- **Accesorio de controlador suministrado**
Control remoto de tarjeta RM-X110
Mando rotativo inalámbrico RM-X5S (CDX-M770)
- **Accesorios de controlador opcionales**
Mando rotativo inalámbrico RM-X5S (CDX-M670/M620)

*¹ *Algunas indicaciones del visualizador no aparecen en el idioma que seleccione.*

*² *Esta unidad funciona solamente con productos Sony.*

*³ *Un disco CD TEXT es un CD de audio que incluye información, como el nombre del disco, el nombre del artista y los nombres de las pistas. Esta información está grabada en el disco.*

Índice

Ubicación de los controles.	4
Precauciones	6
Notas sobre los discos compactos	7

Procedimientos iniciales

Restauración de la unidad	8
Extracción del visualizador principal	8
Ajuste del reloj	9

Reproductor de CD

Unidad de CD/MD (opcional)

Reproducción de discos.	10
Elementos del visualizador	10
Reproducción repetida de pistas	
— Reproducción repetida.	11
Reproducción de pistas en orden aleatorio	
— Reproducción aleatoria	11
Etiquetado de CD	
— Memorando de discos*	11
Localización de discos por nombre	
— Listado*	12
Selección de pistas específicas para su reproducción	
— Banco*	13

* *Funciones disponibles con una unidad opcional de CD/MD*

Radio

Almacenamiento automático de emisoras	
— Memoria de la mejor sintonía (BTM)	14
Recepción de las emisoras almacenadas	14
Almacenamiento de las emisoras deseadas.	15
Almacenamiento de nombres de emisoras	
— Memorando de emisoras	15
Sintonización de emisoras mediante lista	
— Listado	16

Ajuste del mejor sonido

Ajuste del ecualizador (EQ7)	17
Ajuste del menú de sonido de baja frecuencia	
— Organizador de sonido de baja frecuencia dinámico (DSO).	18
Audición de cada fuente de programa con su DSO registrado	
— Memoria de sonido fuente (SSM)	19
Ajuste de las características de sonido	19

Selección de la posición de audición (sólo CDX-M770)	20
Ajuste del balance (BAL)	20
Ajuste de los graves (sólo CDX-M670/M620)	20
Ajuste de los agudos (sólo CDX-M670/M620)	21
Ajuste del balance (FAD) (sólo CDX-M670/M620)	21
Ajuste del volumen frontal y posterior (sólo CDX-M770)	21
Ajuste del volumen de los altavoces potenciadores de graves	
Otros elementos ajustables (sólo CDX-M670/M620)	23

Otras funciones

Uso del mando rotativo.	23
Atenuación rápida del sonido	25
Selección del analizador de espectros.	25
Cambio de los ajustes de sonido y visualización	
— Menú	26
Asignación de nombre a una indicación del visualizador.	27
Conexión de equipos auxiliares de audio (sólo CDX-M770)	27

TV/Video (opcional)

Visualización de la TV	28
Visualización de videos	28
Almacenamiento automático de canales de TV.	28
Almacenamiento sólo de los canales de TV deseados.	28
Almacenamiento de nombres de canales de TV.	29
Visualización de la información almacenada en los discos	29
Visualización de la TV o de videos mientras escucha un CD o MD	
— Reproducción simultánea	30

Información complementaria

Mantenimiento	31
Extracción de la unidad.	32
Especificaciones	33
Solución de problemas	34
Mensajes/Indicaciones de error	35

Ubicación de los controles

Control remoto de tarjeta RM-X110

Consulte las páginas indicadas para obtener información detallada.

CD/MD : Durante la reproducción **RADIO** : Durante la recepción de la radio

MENU : Durante el modo de menú

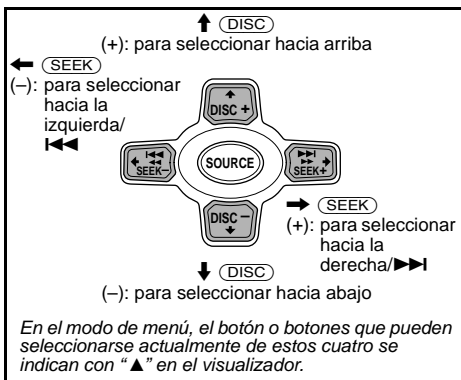
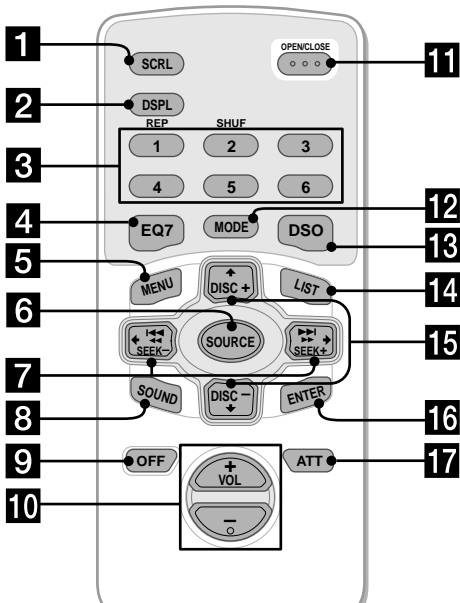

Nota

Si la unidad se apaga presionando (OFF) durante 2 segundos, no podrá utilizarse con el control remoto de tarjeta a menos que se presione (SOURCE) en la unidad, o que se inserte un disco para que dicha unidad se active primero.

Sugerencia

Consulte "Sustitución de la pila de litio" para obtener información detallada sobre cómo sustituir las pilas (página 31).

1 Botón SCRL (desplazamiento) 10

2 Botón DSPL (cambio del modo de indicación) 10, 12, 27

3 Botones numéricos

CD/MD

① REP 11

② SHUF 11

RADIO 14, 15

TV 28, 29

4 Botón EQ7 17

5 Botón MENU 9, 12, 13, 14, 15, 16, 17, 18, 19, 21, 22, 23, 25, 26, 27, 28, 30

6 Botón SOURCE (Activación de la alimentación/Radio/CD/MD) 9, 10, 12, 14, 15, 17, 18, 20, 21, 22, 25, 26, 27, 28, 30

7 <=> Botones SEEK -/+ 19, 20, 21, 22

CD/MD 10

RADIO 14, 15

TV 28, 30

MENU 9, 11, 13, 17, 18, 19, 22, 25, 26, 27

8 Botón SOUND 19, 20, 21, 22

9 Botón OFF (Parada/Desactivación de la alimentación) 10, 27, 30

10 Botones VOL +/-

11 Botón OPEN/CLOSE 10, 32

12 Botón MODE

CD/MD 10, 12

RADIO 14, 15

TV 28

13 Botón DSO 18

14 Botón LIST

CD/MD 12

RADIO 16

TV 28, 29

15 ↑/↓ Botones DISC +/-

CD/MD 10, 12

RADIO 14, 15, 16

TV 30

MENU 9, 11, 12, 13, 14, 15, 16, 17, 18, 19, 21, 22, 23, 25, 26, 27, 28

16 Botón ENTER

CD/MD 12

RADIO 15, 16

MENU 9, 11, 12, 13, 14, 16, 17, 18, 19, 21, 22, 23, 25, 26, 27, 28

TV 30

17 Botón ATT 25

Panel de visualización principal

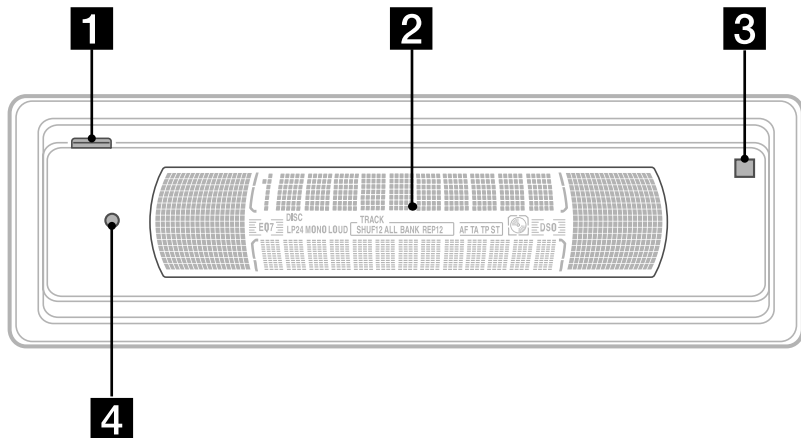

Cara de operaciones

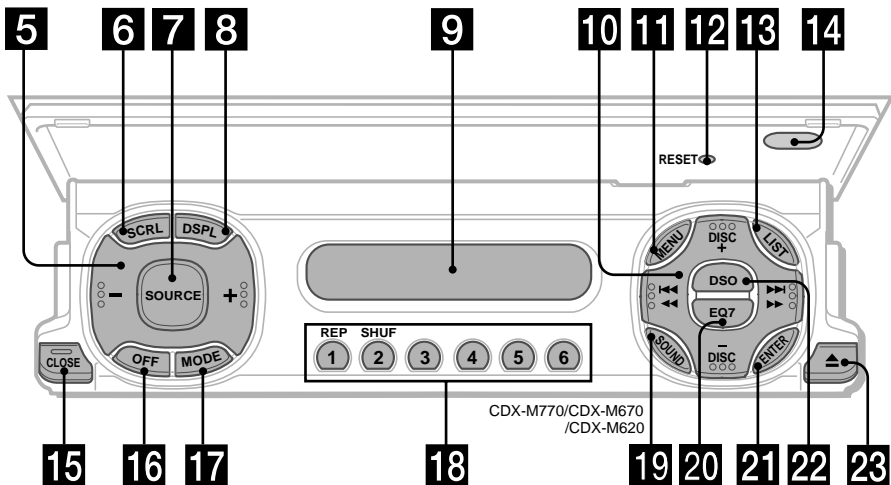

Los botones correspondientes de la unidad controlan las mismas funciones que los del control remoto de tarjeta.

- 1** Botón OPEN 8, 10, 32
- 2** Visualizador principal
- 3** **14** Receptor para el control remoto de tarjeta
- 4** **12** Botón de restauración 8
- 5** Botones de ajuste de volumen
- 6** Botón SCRL (desplazamiento)
- 7** Botón SOURCE
- 8** Botón DSPL (cambio del modo de indicación)
- 9** Visualizador secundario
- 10** Botones DISC +/- (cursor arriba/abajo) Botones SEEK +/- (cursor izquierda/derecha)
- 11** Botón MENU
- 13** Botón LIST
- 15** Botón CLOSE (cierre del panel frontal) 8, 10
- 16** Botón OFF (Parada/Desactivación de la alimentación)*
- 17** Botón MODE
- 18** Botón numérico
- 19** Botón SOUND
- 20** Botón EQ7
- 21** Botón ENTER
- 22** Botón DSO
- 23** Botón ▲ (expulsión) 10, 30

continúa en la página siguiente →

*** Advertencia sobre la instalación en un automóvil que no disponga de posición ACC (auxiliar) en el interruptor de encendido**

Después de apagar el encendido, asegúrese de presionar el botón de activación/desactivación de la alimentación de la unidad durante 2 segundos para desactivar la indicación del reloj.

En caso contrario, la indicación del reloj no se desactivará y causará el desgaste de la batería.

Acerca de las posiciones del panel frontal

Esta unidad dispone de 3 modos de apertura del panel frontal.

- Posición de visualización principal

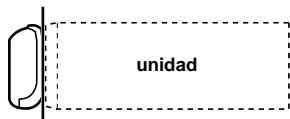

- Posición de extracción



- Posición de visualización secundaria



Precauciones

- Si aparca el automóvil bajo la luz solar directa, permita que la unidad se enfríe antes de utilizarla.
- Las antenas motorizadas se extenderán automáticamente mientras la unidad se encuentra en funcionamiento.

Si desea realizar alguna consulta o solucionar algún problema relativo a la unidad que este manual no trate, consulte con el proveedor Sony más próximo.

Condensación de humedad

En días lluviosos o en zonas muy húmedas, es posible que se condense humedad dentro de las lentes y visualizador de la unidad. Si esto ocurre, ésta no funcionará correctamente. En este caso, extraiga el disco y espere una hora aproximadamente hasta que se haya evaporado la humedad.

Para mantener una alta calidad de sonido

Asegúrese de no derramar zumos ni demás bebidas suaves sobre la unidad o los discos.

Para evitar que el mando rotativo inalámbrico RM-X5S se caiga (suministrado con CDX-M770 solamente)

Si el mando inalámbrico se cae, podría causar un accidente.

- Asegúrese de adherir la correa suministrada cuando instale el mando rotativo cerca del volante.
- Cerciórese de que la correa no queda atrapada en los controles del automóvil (mecanismos, palanca de cambios, etc.).
- Asegúrese de apretar el tope de la correa después de colgar ésta en el interruptor indicador, etc.



Notas sobre los discos compactos

- Para mantener los discos limpios, no toque la superficie. Agarre los discos por los bordes.
- Guarde los discos en sus cajas o en los cargadores de discos cuando no los utilice. No someta los discos al calor ni a altas temperaturas. Evite dejarlos en automóviles aparcados o en salpicaderos o bandejas traseras.

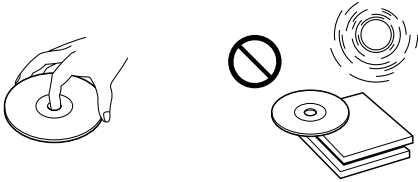

- No adhiera etiquetas, ni utilice discos con residuos/tinta pegajosos. Tales discos pueden dejar de girar durante el uso, causando fallos de funcionamiento, o pueden dañarse.

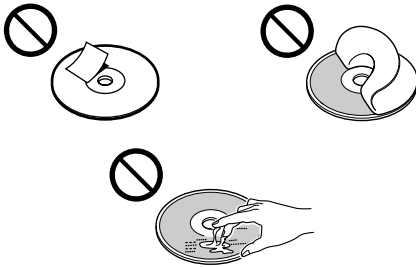

- Los discos con formas no estándar (p.ej., corazón, cuadrado, estrella) no pueden reproducirse en esta unidad. Si lo intenta, puede dañar la unidad. No utilice tales discos.
- No es posible reproducir discos compactos de 8 cm.
- Antes de realizar la reproducción, limpie los discos con un paño de limpieza disponible en el mercado. Hágalo desde el centro hacia los bordes. No utilice disolventes como bencina, diluyente, limpiadores disponibles en el mercado ni aerosoles antiestáticos para discos analógicos.



Notas sobre discos CD-R/CD-RW

- Puede reproducir discos CD-R (discos compactos grabables) diseñados para uso de audio en esta unidad. Busque esta marca con el fin de distinguir los discos CD-R para uso de audio.



Esta marca indica que el disco no es para uso de audio.



- Determinados discos CD-R (dependiendo del equipo utilizado para su grabación o la condición del disco) pueden no reproducirse en esta unidad.
- No es posible reproducir discos CD-R que no estén finalizados*.
** Proceso necesario para reproducir en el reproductor de CD de audio discos CD-R grabados.*
- No es posible reproducir discos CD-RW (discos compactos reescribibles) en esta unidad.

Procedimientos iniciales

Restauración de la unidad

Antes de utilizar la unidad por primera vez, o después de sustituir la batería del automóvil o de cambiar las conexiones, es preciso restaurar dicha unidad.

Presione el botón de restauración con un objeto puntiagudo, como un bolígrafo.

Botón de restauración

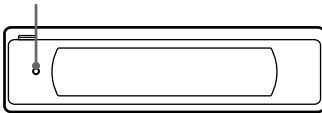

Notas

- Tras restaurar la unidad en la posición de cerrado, asegúrese de presionar **(OPEN)** una vez antes de seguir utilizándola. Si hay un disco en la unidad, dicho disco se expulsará automáticamente. Inserte el disco de nuevo.
- Al presionar el botón de restauración, se borrará el ajuste del reloj y algunos contenidos memorizados.

Restauración de la unidad durante el uso en la posición de visualización secundaria

Restaurar el botón situado por la ranura de discos con un objeto puntiagudo, como un bolígrafo.

Botón de restauración

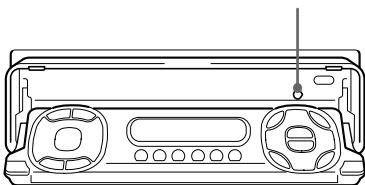

Extracción del visualizador principal

Puede extraer el visualizador principal de esta unidad para evitar su robo.

Alarma de precaución

Si gira el interruptor de encendido hasta la posición OFF sin haber extraído el panel frontal, la alarma de precaución emitirá pitidos durante unos segundos.

1 Presione **(OPEN)** en la unidad durante 2 segundos.

La reproducción de CD/MD o la recepción de la radio se detiene, y el panel frontal se inclina automáticamente en un ángulo de 30°.

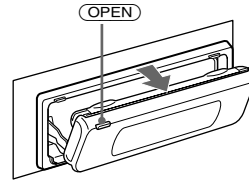

2 Extraiga el visualizador principal como se ilustra.

Tras extraer el visualizador principal, el panel frontal se cierra automáticamente.

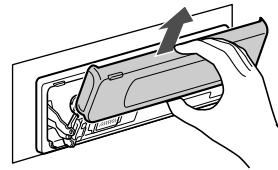

Notas

- Si extrae el visualizador principal con la unidad encendida, la alimentación se desactivará automáticamente para evitar que los altavoces se dañen.
- No deje caer el visualizador ni ejerza excesiva presión sobre él.
- No someta el visualizador principal al calor ni a altas temperaturas o humedad. Evite dejarlo en automóviles aparcados o en salpicaderos o bandejas traseras.

Sugerencias

- Si desea extraer el visualizador principal con el panel frontal en la posición de visualización secundaria, presione **(CLOSE)** durante 2 segundos. Si un disco se encuentra parcialmente insertado, cárguelo correctamente o extráigalo de la unidad.
- Cuando lleve el visualizador principal consigo, utilice el estuche suministrado para el mismo.

Fijación del panel de visualizador principal

Coloque el visualizador principal sobre el lado frontal de la unidad como se ilustra y, a continuación, ejerza una ligera presión sobre el panel frontal hasta encajarlo en su sitio. Presione **(SOURCE)** (o inserte un disco) para utilizar la unidad.

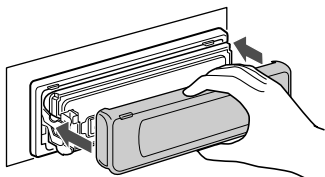

Nota

No coloque nada sobre la superficie interior del visualizador principal.

Ajuste del reloj

El reloj utiliza una indicación digital de 12 horas.

Ejemplo: Para ajustar el reloj a las 10:08

- 1 Presione **(MENU)** y, a continuación, **↑** o **↓** (el lado + o - de **(DISC)**) varias veces hasta que aparezca "Clock".

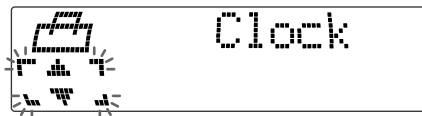

- 1 Presione **(ENTER)**.
La indicación de hora parpadea.
- 2 Presione **↑** o **↓** para ajustar la hora.
- 3 Presione **→** (lado (+) de **(SEEK)**).
La indicación de minutos parpadea.
- 4 Presione **↑** o **↓** para ajustar los minutos.

- 2 Presione **(ENTER)**.



El reloj se pone en funcionamiento. Al finalizar el ajuste del reloj, el visualizador vuelve al modo de reproducción normal.

Sugerencia

Si el modo D.Info está activado, siempre se mostrará la hora (página 26).

Reproductor de CD Unidad de CD/MD (opcional)

Además de reproducir el CD con esta unidad, también puede controlar las unidades externas de CD/MD.

Nota

Si conecta una unidad opcional de CD con función CD TEXT, la información CD TEXT aparecerá en el visualizador al reproducir discos CD TEXT.

Reproducción de discos

(Con esta unidad)

- 1 Presione **(OPEN/CLOSE)** o **(OPEN)** en la unidad e inserte el disco (cara etiquetada hacia arriba).

La reproducción se inicia automáticamente.

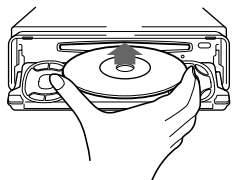

- 2 Presione **(OPEN/CLOSE)** o **(CLOSE)** en la unidad para cerrar el panel frontal.

Si ya hay un disco insertado, presione **(SOURCE)** varias veces hasta que aparezca "CD" para iniciar la reproducción.

Para	Presione
Detener la reproducción	(OFF)
Expulsar el disco	(OPEN/CLOSE) , o (OPEN) y, a continuación, ▲
Omitir pistas – Sensor de música [una vez por pista] automático	◀/▶ (SEEK) (◀◀/▶▶)
Avanzar/retroceder rápidamente – Búsqueda manual [alcance el punto deseado]	◀/▶ (SEEK) (◀◀/▶▶)

Notas

- Cuando finalice la última pista del disco, la reproducción se reiniciará a partir de la primera pista del disco.
- Con una unidad opcional conectada, la reproducción de la misma fuente continuará en la unidad opcional de CD/MD.

(Con unidad opcional)

- 1 Presione **(SOURCE)** varias veces para seleccionar "CD" o "MD".
- 2 Presione **(MODE)** varias veces hasta que aparezca la unidad deseada. Se inicia la reproducción.

Para	Presione
Omitir discos – Selección de discos	↑/↓ (DISC) (+/–)

Elementos del visualizador

Al cambiar el disco/pista, el título pregrabado*1 del nuevo disco/pista aparece automáticamente (si la función de desplazamiento automático está ajustada en "on", los nombres con más de 9 caracteres se desplazarán (página 26)).

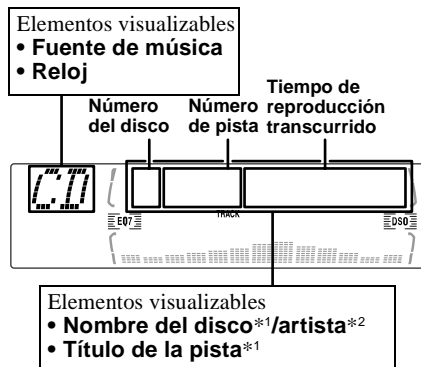

Para	Presione
Cambiar el elemento del visualizador	(DSPL)
Que el elemento se desplace por el visualizador	(SCRL)

*1 Al presionar **(DSPL)**, "NO D.Name" o "NO T.Name" indica que no hay ningún memorando de discos (página 11) o nombre pregrabado para mostrarse.

*2 Sólo para discos CD TEXT con nombre del artista.

Notas

- Algunos caracteres no pueden mostrarse.
- Con algunos discos CD TEXT que contengan muchos caracteres, la información puede no desplazarse.
- Esta unidad no puede mostrar el nombre del artista de cada pista de un disco CD TEXT.

Sugerencia

Con el desplazamiento automático desactivado y al cambiar el disco/pista, el nombre del disco/pista no se desplaza.

Reproducción repetida de pistas

— Reproducción repetida

Se repetirá una pista o el disco completo de la unidad principal cuando llegue al final. Para la reproducción repetida, es posible seleccionar:

- Repeat 1 — para repetir una pista.
- Repeat 2* — para repetir un disco.

* Disponible solamente cuando hay conectada una o más unidades opcionales de CD/MD.

Durante la reproducción, presione (1) (REP) varias veces hasta que el ajuste deseado aparezca en el visualizador.
Se inicia la reproducción repetida.

Para recuperar el modo de reproducción normal, seleccione "Repeat off".

Reproducción de pistas en orden aleatorio

— Reproducción aleatoria

Es posible seleccionar:

- Shuf 1 — para reproducir las pistas del disco actual en orden aleatorio.
- Shuf 2*1 — para reproducir las pistas de la unidad opcional de CD (MD) actual en orden aleatorio.
- Shuf All*2 — para reproducir todas las pistas de todas las unidades de CD (MD) conectadas (incluida esta unidad) en orden aleatorio.

*1 Disponible solamente cuando hay conectada una o más unidades opcionales de CD (MD).

*2 Disponible solamente cuando hay conectada una o más unidades opcionales de CD, o dos o más unidades opcionales de MD.

Durante la reproducción, presione (2) (SHUF) varias veces hasta que el ajuste deseado aparezca en el visualizador.
Se inicia la reproducción aleatoria.

Para recuperar el modo de reproducción normal, seleccione "Shuf off".

Nota

"Shuf All" no establecerá las pistas en orden aleatorio entre unidades de CD y de MD.

Etiquetado de CD

— Memorando de discos (Para una unidad de CD con función CUSTOM FILE)

Puede etiquetar los discos con un nombre personalizado (Memorando de discos). Puede introducir hasta 8 caracteres por disco. Si asigna nombre a un CD, podrá localizar el disco mediante dicho nombre (página 12).

- 1 Comience a reproducir el disco que desee etiquetar en una unidad de CD con función CUSTOM FILE.
- 2 Presione (MENU) y, a continuación, ↑ o ↓ varias veces hasta que aparezca "Name Edit".
- 3 Presione (ENTER).



La unidad repetirá el disco durante el procedimiento de asignación de nombres.

4 Introduzca los caracteres.

- 1 Presione ↑*1 varias veces para seleccionar el carácter deseado.

A → B → C ... → 0 → 1 → 2 ... → +
→ - → * ... → . *2 → A

*1 Para el orden inverso, presione ↓.

*2 (espacio en blanco)

- 2 Presione → tras localizar el carácter deseado.

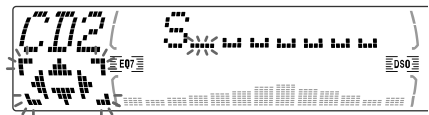

Si presiona ← (lado (-) de (SEEK)), podrá desplazarse hacia atrás a la izquierda.

- 3 Repita los pasos 1 y 2 para introducir el nombre completo.
- 5 Para recuperar el modo normal de reproducción de CD, presione (ENTER).

continúa en la página siguiente →

Sugerencias

- Para corregir o borrar un nombre, sobrescríbalo o introduzca “_”.
- Existe otro método para comenzar a etiquetar el CD: Presione (LIST) durante 2 segundos en lugar de realizar los pasos 2 y 3. También puede completar la operación presionando (LIST) durante 2 segundos en lugar de realizar el paso 5.
- Podrá etiquetar discos compactos en una unidad sin función CUSTOM FILE, si está conectada junto con una unidad de CD que disponga de dicha función. El memorando de discos se almacenará en la memoria de la unidad de CD con la función CUSTOM FILE.

Nota

La reproducción repetida/aleatoria se suspende hasta completarse la edición de nombres.

Visualización del memorando de discos

Como elemento de visualización, el memorando de discos siempre tiene prioridad sobre cualquier información CD TEXT original.

Para	Presione
Ver	(DSPL) durante la reproducción de discos CD/CD TEXT

Sugerencia

Para conocer otros elementos que pueden visualizarse, consulte la página 10.

Borrado del memorando de discos

- 1 Presione (SOURCE) varias veces para seleccionar “CD”.
- 2 Presione (MODE) varias veces para seleccionar la unidad de CD que contenga el memorando.
- 3 Presione (MENU) y, a continuación, ↑ o ↓ varias veces hasta que aparezca “Name Del”.
- 4 Presione (ENTER).
Aparecerán los nombres almacenados.
- 5 Presione ↑ o ↓ varias veces para seleccionar el nombre de disco que desee borrar.
Aparecerán los nombres almacenados.
- 6 Presione (ENTER) durante 2 segundos.
El nombre se borra.
Si desea borrar otros nombres, repita los pasos 5 y 6.
- 7 Presione (ENTER).
La unidad vuelve al modo de reproducción normal de CD.

Notas

- Cuando se borra el memorando de un disco CD TEXT, aparece la información CD TEXT original.
- Si no puede encontrar el memorando que desea borrar, inténtelo seleccionando una unidad diferente de CD en el paso 2.

Localización de discos por nombre

— Listado (Para una unidad de CD con la función CD TEXT/CUSTOM FILE o una unidad de MD)

Esta función puede utilizarse con discos a los que se han asignado nombres personalizados*1 o con discos CD TEXT*2.

*1 Localización de discos por su nombre personalizado: al asignar un nombre a un CD (página 11) o MD.

*2 Localización de discos por la información CD TEXT: si reproduce un disco CD TEXT en una unidad de CD con la función CD TEXT.

1 Presione (LIST).

El nombre asignado al disco actual aparece en el visualizador.

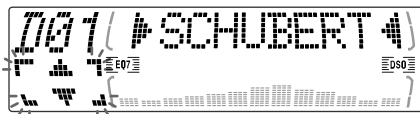

2 Presione ↑ o ↓ varias veces hasta que encuentre el disco deseado.

3 Presione (ENTER) para reproducir el disco.

Notas

- No es posible visualizar ciertas letras (excepción: memorando de discos).
- Si el monitor opcional de TV está conectado, la lista aparecerá en éste y no en el visualizador de la unidad.

Selección de pistas específicas para su reproducción

— Banco (Para una unidad de CD con función CUSTOM FILE)

Si asigna nombres a los discos, podrá programar la unidad para que omita pistas o reproduzca sólo las que desee.

- 1 Inicie la reproducción del disco que desee etiquetar.
- 2 Presione **(MENU)** y, a continuación, **↑** o **↓** varias veces hasta que aparezca "Bank Sel".
- 3 Presione **(ENTER)**.

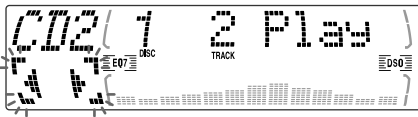

4 Asigne nombre a las pistas.

- 1 Presione **←** o **→** varias veces para seleccionar la pista a la que desea asignar nombre.
 - 2 Presione **(ENTER)** varias veces para seleccionar "Play" o "Skip".
- 5 Repita el paso 4 para establecer el modo "Play" (reproducción) o "Skip" (omisión) en todas las pistas.
- 6 Presione **(ENTER)**.
La unidad vuelve al modo de reproducción normal de CD.

Notas

- Puede establecer "Play" y "Skip" para un máximo de 24 pistas.
- No es posible establecer "Skip" para todas las pistas de un CD.

Reproducción sólo de pistas específicas

Es posible seleccionar:

- Bank on — para reproducir las pistas con el ajuste "Play".
- Bank inv (Inverso) — para reproducir las pistas con el ajuste "Skip".

- 1 Durante la reproducción, presione **(MENU)** y, a continuación, **↑** o **↓** varias veces hasta que aparezca "Bank on", "Bank inv" o "Bank off".
- 2 Presione **→** varias veces hasta que aparezca el ajuste deseado.



- 3 Presione **(ENTER)**.
La reproducción se inicia a partir de la pista siguiente a la actual.

Para volver al modo de reproducción normal, seleccione "Bank off" en el paso 2.

Radio

La unidad puede almacenar hasta 6 emisoras por banda (FM1, FM2, FM3, AM1 y AM2).

Precaución

Para sintonizar emisoras mientras conduce, utilice la función Memoria de la mejor sintonía para evitar accidentes.

Almacenamiento automático de emisoras

— Memoria de la mejor sintonía (BTM)

La unidad selecciona las emisoras de señal más intensa dentro de la banda seleccionada y las almacena por orden de frecuencia.

1 Presione (SOURCE) varias veces para seleccionar la radio.

2 Presione (MODE) varias veces para seleccionar la banda.

3 Presione (MENU) y, a continuación, ↑ o ↓ varias veces hasta que aparezca “BTM”.

4 Presione (ENTER).
La unidad emite un pitido al almacenar el ajuste.

Notas

- Si se reciben pocas emisoras debido a que las señales son débiles, algunos botones numéricos conservarán sus valores anteriores.
- Si el visualizador muestra un número, la unidad comenzará a almacenar emisoras a partir del actualmente mostrado.

Recepción de las emisoras almacenadas

1 Presione (SOURCE) varias veces para seleccionar la radio.

2 Presione (MODE) varias veces para seleccionar la banda.

3 Presione el botón numérico (1) a (6) en el que esté almacenada la emisora deseada.

Sugerencia

Presione ↑ o ↓ para recibir las emisoras en el orden en el que están almacenadas en la memoria (Función de búsqueda programada).

Si la sintonización programada no funciona

Presione cualquier lado de (SEEK) para buscar la emisora (sintonización automática).

La exploración se detiene cuando la unidad recibe una emisora. Repita la operación hasta recibir la emisora deseada.

Sugerencias

- Si la sintonización automática se detiene con demasiada frecuencia, active la búsqueda local para buscar solamente emisoras de señal más intensa (consulte “Cambio de los ajustes de sonido y visualización” en la página 26).
- Si sabe cuál es la frecuencia de la emisora que desea escuchar, presione y mantenga presionado cualquier lado de (SEEK) para localizar la frecuencia aproximada. A continuación, presione (SEEK) varias veces para ajustar con precisión la frecuencia deseada (sintonización manual).

Si la recepción de FM en estéreo es de mala calidad

Seleccione el modo de recepción monofónica

(consulte “Cambio de los ajustes de sonido y visualización” en la página 26).

El sonido mejorará, aunque será monofónico (“ST” desaparece).

Nota

Si se producen interferencias, esta unidad estrechará automáticamente la frecuencia de recepción para eliminar el ruido (función IF Auto). En tales casos, es posible que algunas emisiones de FM en estéreo se oigan en monofónico mientras se encuentra en el modo de recepción estéreo.

Sugerencia

Para escuchar siempre las emisiones estéreo de FM en estéreo, puede cambiar el ajuste IF Auto y ampliar la recepción de la señal de la frecuencia (consulte “Cambio de los ajustes de sonido y visualización” en la página 26). Tenga en cuenta que pueden producirse ciertas interferencias con este ajuste.

Almacenamiento de las emisoras deseadas

Puede memorizar manualmente las emisoras que desee en cualquier botón numérico.

- 1 Presione **(SOURCE)** varias veces para seleccionar la radio.
- 2 Presione **(MODE)** varias veces para seleccionar la banda.
- 3 Presione cualquier lado de **(SEEK)** para sintonizar la emisora que desee almacenar.
- 4 Presione el botón numérico que desee (**1** a **6**) durante 2 segundos hasta que aparezca "MEM".
La indicación de botón numérico aparece en el visualizador.

Nota

Si intenta almacenar otra emisora en el mismo botón numérico, se borrará la emisora anteriormente almacenada.

Almacenamiento de nombres de emisoras

— Memorando de emisoras

Es posible asignar un nombre a cada emisora de radio y almacenarlo en la memoria. El nombre de la emisora actualmente sintonizada aparece en el visualizador. Es posible asignar un nombre con un máximo de 8 caracteres por emisora.

Almacenamiento de nombres de emisoras

- 1 Sintonice la emisora cuyo nombre desee almacenar.
- 2 Presione **(MENU)** y, a continuación, **↑** o **↓** varias veces hasta que aparezca "Name Edit".
- 3 Presione **(ENTER)**.



4 Introduzca los caracteres.

- 1 Presione **↑***1 varias veces para seleccionar el carácter deseado.

A → B → C ... → 0 → 1 → 2 ... → +
→ - → * ... → , *2 → A

*1 Para el orden inverso, presione **↓**.

*2 (espacio en blanco)

- 2 Presione **→** una vez localizado el carácter deseado.

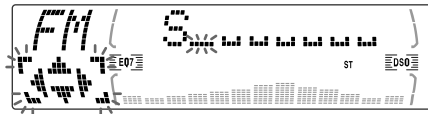

Si presiona **←**, podrá desplazarse hacia atrás a la izquierda.

- 3 Repita los pasos **1** y **2** para introducir el nombre completo.

- 5 Presione **(ENTER)**.

continúa en la página siguiente →

Sugerencias

- Para corregir o borrar un nombre, sobrescríbalo o introduzca “ ”.
- Existe otro método para comenzar a almacenar nombres de emisoras: Presione (LIST) durante 2 segundos en lugar de realizar los pasos 2 y 3. También puede completar la operación presionando (LIST) durante 2 segundos en lugar de realizar el paso 5.

Borrado del nombre de emisoras

- 1 Durante la recepción de la radio, presione (MENU) y, a continuación, ↑ o ↓ varias veces hasta que aparezca “Name Del”.**
- 2 Presione (ENTER).**
- 3 Presione ↑ o ↓ varias veces para seleccionar la emisora cuyo nombre desee borrar.**
- 4 Presione (ENTER) durante 2 segundos.**
El nombre se borra.
Si desea borrar otros nombres, repita los pasos 3 a 4.
- 5 Presione (ENTER).**
La unidad volverá al modo normal de recepción de radio.

Nota

Si ya ha borrado todos los nombres de las emisoras, aparecerá “NO Data” en el paso 4.

Sintonización de emisoras mediante lista

— Listado

- 1 Durante la recepción de la radio, presione (LIST) momentáneamente.**
La frecuencia o el nombre asignado a la emisora actual aparece en el visualizador.

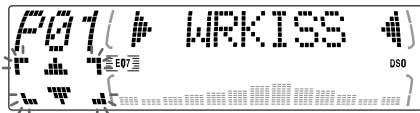

- 2 Presione ↑ o ↓ varias veces hasta que encuentre la emisora deseada.**
Si la emisora seleccionada no tiene un nombre asignado, el visualizador mostrará la frecuencia correspondiente.
- 3 Presione (ENTER) para sintonizar la emisora deseada.**

Nota

Si el monitor opcional de TV está conectado, y si responde a esta función, la lista aparecerá en dicho monitor y no en el visualizador de la unidad.

Ajuste del mejor sonido

La unidad proporciona distintas funciones para ajustar el sonido para que pueda disfrutar de música con el mejor sonido.

Ajuste del ecualizador (EQ7)

Puede seleccionar una curva de ecualizador para 7 tipos de música (Vocal, Club, Jazz, New Age, Rock, Custom y Xplod).

Puede almacenar y definir los ajustes del ecualizador de frecuencia y nivel.

Selección de la curva de ecualizador

- 1 Presione **(SOURCE)** para seleccionar una fuente (radio, CD o MD).
- 2 Presione **(EQ7)** varias veces hasta seleccionar la curva de ecualizador que desee.
Cada vez que presione **(EQ7)**, el elemento cambiará.

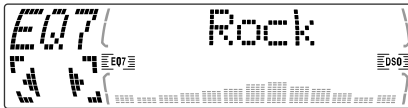

Para cancelar el efecto de ecualización, seleccione "off". Transcurridos 3 segundos, el visualizador vuelve al modo de reproducción normal.

Ajuste de la curva de ecualizador

- 1 Presione **(MENU)**.
- 2 Presione **↑** o **↓** varias veces hasta que aparezca "EQ7 Tune" y, a continuación, presione **(ENTER)**.
- 3 Presione **←** o **→** para seleccionar la curva de ecualizador que desee y, a continuación, presione **(ENTER)**.
Cada vez que presione **(SEEK)**, el elemento cambiará.
- 4 Seleccione la frecuencia y nivel que desee.

- 1 Presione **←** o **→** para seleccionar la frecuencia que desee.
Cada vez que presione **←** o **→**, la frecuencia cambiará de la siguiente forma:

62 Hz ↔ 157 Hz ↔ 396 Hz ↔ 1.0 kHz
↔ 2.5 kHz ↔ 6.3 kHz ↔ 16 kHz

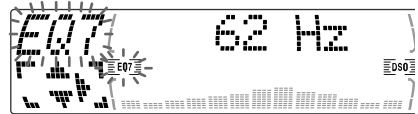

- 2 Presione **↑** o **↓** para ajustar el nivel de volumen deseado.
(CDX-M770)
El nivel de volumen puede ajustarse en intervalos de 1 dB entre -12 dB y +12 dB.
(CDX-M670/M620)
El nivel de volumen puede ajustarse en intervalos de 1 dB entre -10 dB y +10 dB.

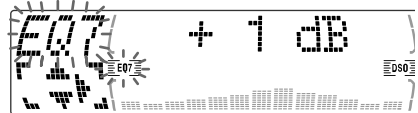

Para restaurar la curva de ecualizador ajustada en fábrica, presione **(ENTER)** durante 2 segundos.

- 5 Presione **(ENTER)**.
Una vez completado el ajuste de efecto, el visualizador vuelve al modo de reproducción normal.

Ajuste del menú de sonido de baja frecuencia

— Organizador de sonido de baja frecuencia dinámico (DSO)

Si los altavoces están instalados en la parte inferior de las puertas, el sonido se recibirá desde abajo y puede no ser nítido.

La función DSO (Organizador de sonido de baja frecuencia dinámico) crea un sonido más ambiental como si hubiera altavoces en el salpicadero (altavoces virtuales).

Selección del modo DSO (CDX-M770)

Modo DSO de CDX-M770

Visualizador	Significado
STD	Altavoces virtuales (Estándar)
WIDE	Altavoces virtuales (Grandes)
STD-SP	Estándar+profundidad
WIDE-SP	Grandes+profundidad
off	Cancelar

Imagen de altavoces virtuales

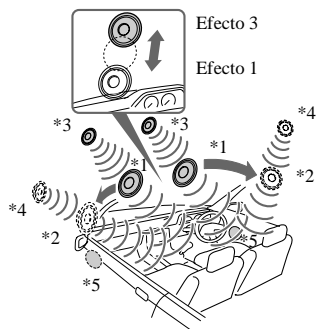

- *1 STD
- *2 Grandes
- *3 STD+profundidad
- *4 Grandes+profundidad
- *5 Posición de los altavoces reales (parte inferior de las puertas delanteras)

1 Presione **(SOURCE)** para seleccionar una fuente (sintonizador, CD o MD).

2 Presione **(DSO)** varias veces para seleccionar el modo DSO que desee.

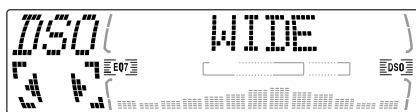

Para cancelar el modo DSO, seleccione "off". Transcurridos 3 segundos, el visualizador vuelve al modo de reproducción normal.

Sugerencias

- El efecto DSO puede ser difícil de apreciar en función del tipo de automóvil y de la música que escuche.
- Cuando el ajuste de DSO es "WIDE", la recepción de FM es inaudible. En este caso, establezca de nuevo el ajuste de DSO en "STD".

Activación (desactivación) del modo DSO (CDX-M670/M620)

Modo DSO de CDX-M670/M620

Preajustes de la memoria	Significado
on	Altavoces virtuales
off	Cancelar

1 Presione **(SOURCE)** para seleccionar una fuente (sintonizador, CD o MD).

2 Presione **(DSO)** para seleccionar "on" u "off".

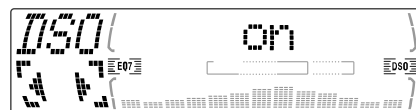

Para cancelar el modo DSO, seleccione "DSO off".

Transcurridos 3 segundos, el visualizador vuelve al modo de reproducción normal.

Ajuste del modo DSO (CDX-M770)

1 Presione **(SOURCE)** para seleccionar una fuente (sintonizador, CD o MD).

2 Presione **(MENU)**.

3 Presione **↑** o **↓** varias veces hasta que aparezca "DSO tune" y, a continuación, presione **(ENTER)**.

4 Presione **←** o **→** para seleccionar el modo DSO que desee y, a continuación, presione **(ENTER)**.

5 Seleccione el nivel de efecto.

Puede seleccionar el efecto deseado entre 3 niveles para cada modo DSO.

Presione **↑** o **↓** varias veces para seleccionar el efecto deseado.

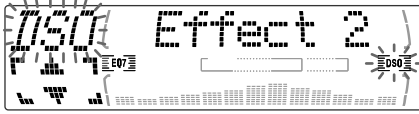

Para restaurar el efecto, presione **(ENTER)** durante 2 segundos.

6 Presione **(ENTER)**.

Si el sonido del altavoz de agudos es demasiado estridente (CDX-M770)

- 1 Mientras la unidad se encuentra en funcionamiento, presione **(MENU)**.
- 2 Presione **↑** o **↓** varias veces hasta que aparezca "DSO norm".
- 3 Presione **→** para seleccionar "DSO soft".

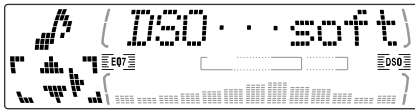

4 Presione **(MENU)**.

Para restaurar el sonido, seleccione "DSO norm".

Audición de cada fuente de programa con su DSO registrado

— Memoria de sonido fuente (SSM)

Cada vez que recupere la misma fuente, podrá escuchar el mismo menú DSO y curva del ecualizador registrados para esa fuente, incluso después de cambiar la fuente de programa o de apagar la unidad y encenderla de nuevo.

Ajuste de las características de sonido

Puede ajustar las características de sonido.

Los niveles de graves y agudos y el volumen del altavoz potenciador de graves pueden almacenarse por separado para cada fuente.

1 Seleccione el elemento que desee ajustar presionando **(SOUND)** varias veces.

Cada vez que presione **(SOUND)**, el elemento cambiará de la siguiente forma:

(CDX-M770)

POS (posición) → BAL (izquierdo-derecho) → F (volumen frontal) → R (volumen posterior) → SUB (volumen del altavoz potenciador de graves)

(CDX-M670/M620)

BAS (graves) → TRE (agudos) → BAL (izquierdo-derecho) → FAD (frontal-posterior) → SUB (volumen del altavoz potenciador de graves)

2 Ajuste el elemento seleccionado presionando **←** o **→**.

Al realizar el ajuste con el mando rotativo, presione **(SOUND)** y gire el control VOL.

Nota

Realice el ajuste antes de que transcurran 3 segundos después de seleccionar el elemento.

Selección de la posición de audición (sólo CDX-M770)

Es posible ajustar un tiempo de demora para que el sonido de los altavoces llegue al oyente. De esta manera, la unidad puede simular un campo de sonido natural, de forma que el oyente obtenga la sensación de encontrarse en el centro del campo de sonido independientemente del lugar en el que se encuentre dentro del automóvil.

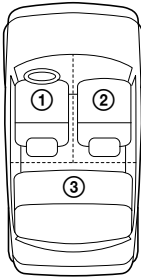

Visualizador	Centro del campo de sonido
POS ALL	Ajuste normal (① + ② + ③)
POS Front	Parte frontal (① + ②)
POS Front-R	Frontal derecho (②)
POS Front-L	Frontal izquierdo (①)
POS Rear	Parte posterior (③)
POS off	Cancelar

- 1 Presione **(SOURCE)** para seleccionar una fuente (sintonizador, CD o MD).
- 2 Presione **(SOUND)** varias veces hasta que aparezca "POS".

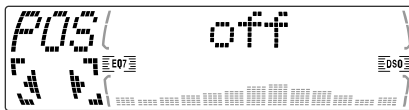

- 3 Presione **← o →** para seleccionar la posición de audición que desee.

All ↔ Front ↔ Front-R ↔
Front-L ↔ Rear ↔ off ↔ All

Las posiciones de audición aparecen en el orden mostrado anteriormente.

Para cancelar el modo POS, seleccione "off". Transcurridos tres segundos, el visualizador vuelve al modo de reproducción normal.

Ajuste del balance (BAL)

Es posible ajustar el balance de sonido entre los altavoces izquierdos y derechos.

- 1 Presione **(SOURCE)** para seleccionar una fuente (sintonizador, CD o MD).
- 2 Presione **(SOUND)** varias veces hasta que aparezca "BAL".

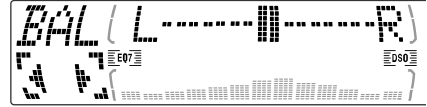

- 3 Presione **← o →** para ajustar el balance.

Transcurridos 3 segundos, el visualizador vuelve al modo de reproducción normal.

Ajuste de los graves (sólo CDX-M670/M620)

Puede ajustar los graves de los altavoces.

- 1 Presione **(SOURCE)** para seleccionar una fuente (sintonizador, CD o MD).
- 2 Presione **(SOUND)** varias veces hasta que aparezca "BAS".

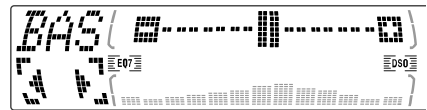

- 3 Presione **← o →** para ajustar el balance.

Transcurridos 3 segundos, el visualizador vuelve al modo de reproducción normal.

Ajuste de los agudos (sólo CDX-M670/M620)

Puede ajustar los agudos de los altavoces.

- 1 Presione **(SOURCE)** para seleccionar una fuente (sintonizador, CD o MD).
- 2 Presione **(SOUND)** varias veces hasta que aparezca "TRE".

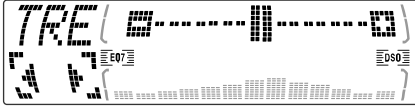

- 3 Presione **←** o **→** para ajustar el balance.
Transcurridos 3 segundos, el visualizador vuelve al modo de reproducción normal.

Ajuste del balance (FAD) (sólo CDX-M670/M620)

Es posible ajustar el balance de sonido entre los altavoces frontales y posteriores.

- 1 Presione **(SOURCE)** para seleccionar una fuente (sintonizador, CD o MD).
- 2 Presione **(SOUND)** varias veces hasta que aparezca "FAD".

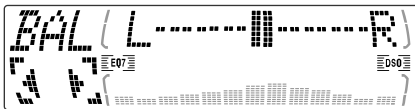

- 3 Presione **←** o **→** para ajustar el balance.
Transcurridos 3 segundos, el visualizador vuelve al modo de reproducción normal.

Ajuste del volumen frontal y posterior (sólo CDX-M770)

- 1 Presione **(SOURCE)** para seleccionar una fuente (sintonizador, CD o MD).
- 2 Presione **(SOUND)** varias veces con el fin de seleccionar "F" para los altavoces frontales o "R" para los posteriores.

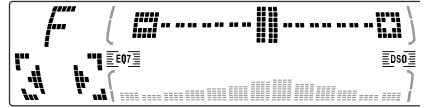

- 3 Presione **←** o **→** para ajustar el volumen de los altavoces frontales/posteriores.
Transcurridos 3 segundos, el visualizador vuelve al modo de reproducción normal.

Ajuste de la frecuencia de corte y del nivel de volumen de salida de los altavoces frontales/posteriores

Es posible ajustar el nivel de volumen de salida y seleccionar la frecuencia de corte de los altavoces para adaptarlos a las características del sistema de altavoces instalado.

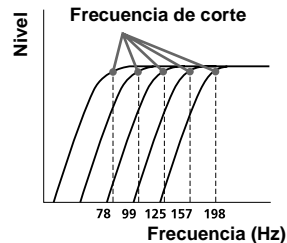

- 1 Presione **(MENU)**.
- 2 Presione **↑** o **↓** varias veces para seleccionar "Front HPF" o "Rear HPF".
- 3 Presione **(ENTER)**.

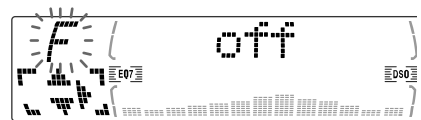

continúa en la página siguiente →

4 Presione ◀ o ▶ para seleccionar la frecuencia de corte.

Cada vez que presione ◀ o ▶, la frecuencia cambiará de la siguiente forma:

off ↔ 78 Hz ↔ 99 Hz ↔ 125 Hz ↔ 157 Hz ↔ 198 Hz

5 Presione ↑ o ↓ para ajustar el nivel de volumen.

El nivel de volumen puede ajustarse en intervalos de 1 dB entre -12 dB y +12 dB.

Sugerencia

Si disminuye el volumen por completo, “-∞dB” aparecerá y la frecuencia de corte se desactivará.

6 Presione (ENTER).

Una vez completado el efecto, el visualizador vuelve al modo de reproducción normal.

Ajuste de la frecuencia de los altavoces potenciadores de graves (sólo CDX-M770)

Con el fin de adaptarse a las características del altavoz o altavoces potenciadores de graves conectados, puede eliminar las señales de frecuencia alta y media que no desee que reciban dichos altavoces. Al ajustar la frecuencia de corte (consulte el diagrama que aparece a continuación), el altavoz o altavoces potenciadores de graves sólo emitirán señales de baja frecuencia de forma que pueda obtenerse una imagen de sonido más nítida.

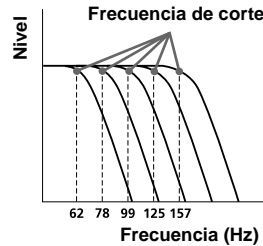

Ajuste del volumen de los altavoces potenciadores de graves

1 Presione (SOURCE) para seleccionar una fuente (sintonizador, CD o MD).

2 Presione (SOUND) varias veces hasta que aparezca “SUB”.

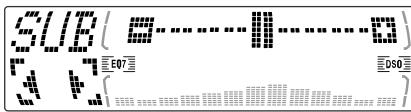

3 Presione ◀ o ▶ para ajustar el volumen.

Transcurridos 3 segundos, el visualizador vuelve al modo de reproducción normal.

Sugerencia

Si presiona ◀ varias veces para disminuir el volumen por completo, aparecerá “-∞dB” y la frecuencia de corte del altavoz potenciador de graves se desactivará.

1 Presione (MENU).

2 Presione ↑ o ↓ varias veces hasta que aparezca “SUB LPF”.

3 Presione (ENTER).

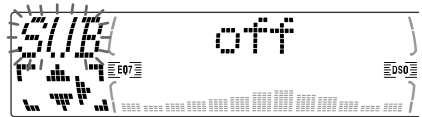

4 Presione ◀ o ▶ para seleccionar la frecuencia de corte que desee.

Cada vez que presione ◀ o ▶, la frecuencia cambiará de la siguiente forma:

62 Hz ↔ 78 Hz ↔ 99 Hz ↔ 125 Hz ↔ 157 Hz ↔ off

5 Presione ↑ o ↓ para ajustar el volumen.

El nivel de volumen puede ajustarse en intervalos de 1 dB entre -12 dB y +12 dB.

Sugerencia

Si disminuye el volumen por completo, “-∞dB” aparecerá y la frecuencia de corte se desactivará.

6 Presione (ENTER).

Una vez completado el ajuste de frecuencia, el visualizador vuelve al modo de reproducción normal.

Otros elementos ajustables (sólo CDX-M670/M620)

Es posible ajustar los siguientes elementos:

- HPF (Filtro de paso alto) — para ajustar la frecuencia de corte en “off”, “78 Hz” o “125 Hz”.
- LPF (Filtro de paso bajo) — para ajustar la frecuencia de corte en “78 Hz”, “125 Hz” u “off”.
- Loud (Sonoridad) — para disfrutar de graves y agudos incluso con el volumen bajo. Los graves y los agudos se potenciarán.

1 Presione **MENU**.

Para ajustar A.Scr1, presione **MENU** durante la reproducción de CD/MD.

2 Presione **↑** o **↓** varias veces hasta que aparezca el elemento deseado.

3 Presione **→** para seleccionar el ajuste que desee (ejemplo: “on” u “off”).

4 Presione **ENTER**.

Al finalizar el ajuste del modo, el visualizador vuelve al modo de reproducción normal.

Nota

El elemento mostrado varía en función de la fuente.

Sugerencia

Puede cambiar fácilmente las categorías presionando **↑** o **↓** durante 2 segundos.

Otras funciones

También puede controlar la unidad (y unidades opcionales de CD/MD) con un mando rotativo opcional.

RM-X5S (suministrado con CDX-M770 solamente)

Uso del mando rotativo

En primer lugar, adhiera la etiqueta apropiada dependiendo de cómo desee montar el mando rotativo.

El mando rotativo funciona mediante la presión de botones y/o el giro de controles.

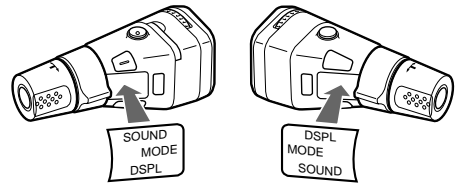

Inserción de la pila de litio suministrada

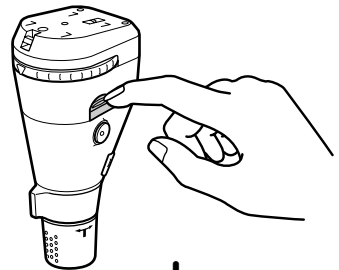

Lado + hacia arriba

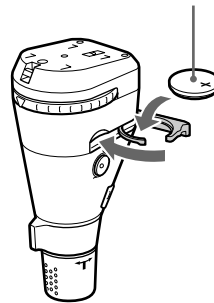

Sugerencia

Para obtener información sobre la pila de litio, consulte las “Notas sobre la pila de litio” (página 31).

Presión de botones



Presione	Para
(SOURCE)	Cambiar la fuente (radio/CD/MD*1/TV*1)
(MODE)	Cambiar el funcionamiento (banda de radio/unidad de CD/unidad de MD*1/banda de TV*1)
(ATT)	Atenuar el sonido
(OFF) *2	Detener la reproducción o la recepción de la radio
(SOUND)	Ajustar el menú de sonido
(DSPL)	Cambiar el elemento del visualizador

*1 Sólo si el equipo opcional correspondiente está conectado.

*2 Si el automóvil no dispone de posición ACC (auxiliar) en el interruptor de la llave de encendido, asegúrese de presionar **(OFF)** durante 2 segundos para desactivar la indicación del reloj después de apagar el encendido.

Giro del control

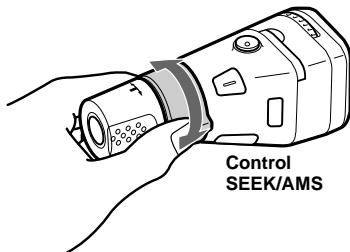

Gírelo y suéltelo para:

- Omitir pistas.
- Sintonizar emisoras automáticamente.

Gírelo, manténgalo en esa posición y suéltelo para:

- Avanzar/retroceder rápidamente una pista.
- Encontrar una emisora manualmente.

Presión y giro del control

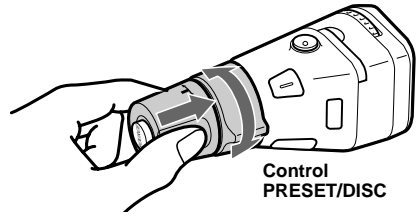

Presione y gire el control para:

- Recibir emisoras memorizadas.
 - Cambiar el disco*.
- * Con una unidad opcional de CD/MD conectada.

Sugerencia

Debe presionar y girar el control siempre que seleccione una emisora memorizada y un disco.

Cambio del sentido de funcionamiento

El sentido de funcionamiento de los controles está ajustado de fábrica como se muestra a continuación.

Para aumentar

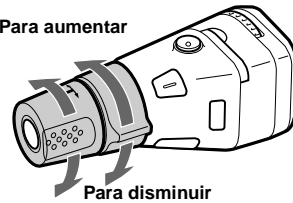

Si necesita montar el mando rotativo en el lado derecho de la columna de dirección, puede invertir el sentido de funcionamiento.

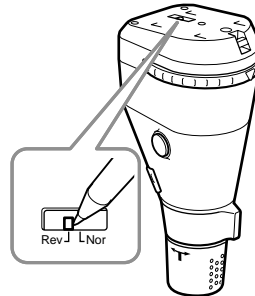

Ajuste el interruptor de selección Rev/ Nor en "Rev".

Atenuación rápida del sonido

(Con el mando rotativo o el control remoto de tarjeta)

Presione (ATT) en el mando rotativo o en el control remoto de tarjeta.

“ATT on” aparece en el visualizador momentáneamente.

Para recuperar el nivel anterior de volumen, presione (ATT) de nuevo.

Sugerencia

Si el cable de interfaz de un teléfono para automóvil está conectado al cable ATT, la unidad disminuirá el volumen automáticamente cuando se reciba una llamada telefónica (Función ATT de teléfono).

Selección del analizador de espectros

El nivel de señal de sonido se muestra en un analizador de espectros. Puede seleccionar una visualización para 5 patrones (A-1, A-2, B-1 a B-3) o el modo de visualización automática y “off” en el que aparecen todos los patrones.

- 1 Presione (SOURCE) para seleccionar una fuente (radio, CD o MD).**
- 2 Presione (MENU).**
- 3 Presione ↑ o ↓ varias veces hasta que aparezca “SA”.**

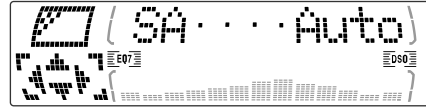

- 4 Presione ← o → varias veces para seleccionar el ajuste que desee.**
- 5 Presione (ENTER).**

Cambio de los ajustes de sonido y visualización

— Menú

Es posible ajustar los siguientes elementos:

Configuración

- Reloj (página 9)
- Beep — para activar o desactivar los pitidos.
- Multi language (selección de idioma) — para cambiar el idioma de las indicaciones del visualizador a inglés, español o francés.
- P.Out 4,0V/5,5V — para cambiar la presalida del amplificador de potencia a 4,0V o 5,5V. Sólo puede seleccionarse cuando la unidad está apagada. (sólo CDX-M770)

Visualizador

- D.Info (Información dual) — para mostrar simultáneamente el reloj y el modo de reproducción (activado). Funciona sólo cuando SA no está ajustado en B-1 – B-3.
- SA (Analizador de espectros) (página 25) — para cambiar el patrón de visualización de la indicación del ecualizador.
- M.Dspl (Desplazamiento de indicaciones) — para activar o desactivar el modo de desplazamiento de indicaciones.
 - Seleccione “on” para visualizar líneas decorativas en el visualizador y activar la indicación de demostración.
 - Seleccione “off” para desactivar el desplazamiento de indicaciones.
- Dimmer — para cambiar el brillo del visualizador.
 - Seleccione “Auto” para que el visualizador se atenúe sólo al encender las luces.
 - Seleccione “on” para que el visualizador se atenúe.
 - Seleccione “off” para desactivar el atenuador.
- Contrast — para ajustar el contraste cuando las indicaciones del visualizador no pueden reconocerse debido a la posición de instalación de la unidad.
- A.Scr1 (Desplazamiento automático)
 - Seleccione “on” para que se desplacen automáticamente todos los nombres mostrados de más de 8 caracteres.
 - Con el desplazamiento automático desactivado y al cambiar el nombre del disco/pista, dicho nombre no se desplaza.

Sonido (sólo CDX-M670/M620)

- HPF (Filtro de paso alto) (página 23)
- LPF (Filtro de paso bajo) (página 23)
- Loud (Sonoridad) (página 23)

Modo de reproducción

- Local on/off (Modo de búsqueda local) (página 14)
 - Seleccione “on” para que se sintonicen solamente emisoras de señal más intensa.
- Mono on/off* (Modo monofónico) (página 14)
 - Seleccione “on” para escuchar emisiones estéreo de FM en monofónico. Seleccione “off” para recuperar el modo normal.
 - * Esta función no podrá cambiar el ajuste de sonido de TV si el sintonizador opcional de TV está conectado.
- IF Auto/Wide (página 14)

1 Presione **(MENU)**.

Para ajustar A.Scr1, presione **(MENU)** durante la reproducción de CD/MD.

2 Presione **↑** o **↓** varias veces hasta que aparezca el elemento deseado.

3 Presione **→** para seleccionar el ajuste que desee (ejemplo: “on” u “off”).

4 Presione **(ENTER)**.

Al finalizar el ajuste del modo, el visualizador vuelve al modo de reproducción normal.

Nota

El elemento mostrado varía en función de la fuente.

Sugerencia

Puede cambiar fácilmente las categorías presionando **↑** o **↓** durante 2 segundos.

Asignación de nombre a una indicación del visualizador

Puede asignar nombre a una indicación del visualizador con un máximo de 64 caracteres para que aparezca cuando la unidad se apaga. Los nombres se desplazarán por el visualizador con el modo M.Dspl 1 (la indicación permanece iluminada incluso con la alimentación desactivada).

1 Presione (OFF).

La reproducción de CD/MD o la recepción de la radio se detiene (la iluminación de las teclas y el visualizador permanecen activados).

2 Presione (MENU) y, a continuación, ↑ o ↓ varias veces hasta que aparezca "Name Input".

3 Presione (ENTER).

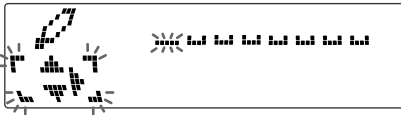

4 Introduzca los caracteres.

① Presione (DSPL) para seleccionar el tipo de caracteres.

A → a → 0 → A

② Presione ↑*1 varias veces para seleccionar el carácter deseado.

A → B → C → ... x → y → z → 0 → 1
→ 2 ... → ! → " → # ... → *2 → A

*1 Para el orden inverso, presione ↓.

*2 (espacio en blanco)

③ Presione → tras localizar el carácter deseado.

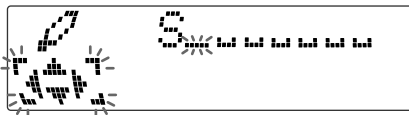

Si presiona ←, podrá desplazarse hacia atrás a la izquierda.

④ Repita los pasos ① a ③ para introducir la frase completa.

5 Presione (ENTER).

Sugerencias

- Para corregir o borrar una frase, sobrescríbala o introduzca " ".
- Para borrar todas las frases, presione (ENTER) durante 2 segundos después del paso 4-④.

Conexión de equipos auxiliares de audio (sólo CDX-M770)

Puede conectar equipos auxiliares de audio a esta unidad con el conector AUX IN.

Selección del equipo auxiliar

Presione (SOURCE) varias veces para seleccionar "AUX".

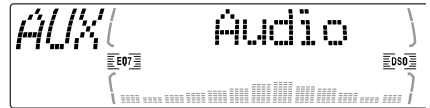

Ajuste del nivel de volumen

Puede ajustar el volumen de cada uno de los equipos de audio conectados.

1 Presione (MENU).

2 Presione ↑ o ↓ varias veces hasta que aparezca "AUX Level" y, a continuación, presione (ENTER).

3 Presione ↑ o ↓ para seleccionar el nivel de volumen que desee y, a continuación, presione (ENTER).

El nivel de volumen puede ajustarse en intervalos de 1 dB entre -6 dB y +6 dB.

4 Presione (ENTER).

Para desactivar "AUX-A" de la indicación de fuente de música

1 Presione (OFF).

La reproducción de CD/MD o la recepción de la radio se detiene (la iluminación de las teclas y el visualizador permanecen activados).

2 Presione (MENU).

3 Presione ↑ o ↓ varias veces hasta que aparezca "AUX-A on".

4 Presione ← o → para seleccionar "AUX-A off".

5 Presione (MENU).

Para restaurar la indicación, seleccione "AUX-A on".

TV/Video (opcional)

Es posible controlar un sintonizador y un monitor de TV opcionales con esta unidad.

Visualización de la TV

- 1 Presione **(SOURCE)** varias veces hasta que aparezca "TV" o "AUX".
- 2 Presione **(MODE)** varias veces para seleccionar la banda de TV que desee.

TV1 → TV2 → AUX

Visualización de videos

- 1 Presione **(SOURCE)** varias veces hasta que aparezca "TV" o "AUX".
- 2 Presione **(MODE)** varias veces para seleccionar "AUX".
Reproduzca el video.

Almacenamiento automático de canales de TV

La unidad selecciona los canales de TV de señal más intensa y los asigna a los botones numéricos según el orden de frecuencia.

Precaución

Para sintonizar emisoras mientras conduce, utilice la función "A.Memory" (Memoria automática) a fin de evitar accidentes.

- 1 Seleccione "TV" (consulte "Visualización de la TV" en la página 28).
- 2 Presione **(MENU)** y, a continuación, ↑ o ↓ varias veces hasta que aparezca "A.Memory".
- 3 Presione **(ENTER)**.
La unidad asigna los canales de TV a los botones numéricos según el orden de frecuencia.
La unidad emite un pitido al almacenar el ajuste.

Notas

- La unidad no asigna canales de TV de señal débil. Si se reciben pocos canales de TV de señal intensa, algunos botones numéricos permanecerán vacíos.
- Si el visualizador muestra algún número de memorización, la unidad comenzará a asignar canales de TV a los botones a partir del actualmente mostrado.

Almacenamiento sólo de los canales de TV deseados

Puede asignar hasta 12 canales (6 para TV1 y 6 para TV2) a los botones numéricos en el orden que prefiera.

- 1 Seleccione "TV" (consulte "Visualización de la TV" en la página 28).
- 2 Presione cualquier lado de **(SEEK)** para sintonizar el canal de TV que desee asignar a cada botón numérico.
- 3 Presione y mantenga presionado el botón numérico que desee (**(1)** a **(6)**) hasta que oiga un pitido corto.
La indicación de botón numérico y "MEM" aparecen en el visualizador.

Nota

Si intenta asignar otro canal al mismo botón numérico, se borrará el canal anteriormente asignado.

Almacenamiento de nombres de canales de TV

Realice los pasos descritos en "Almacenamiento de nombres de emisoras" (página 15).

Visualización de los nombres de emisoras de radio o de TV

Presione **(LIST)** durante la recepción de TV o radio.

Ejemplo: Al recibir la banda de FM1

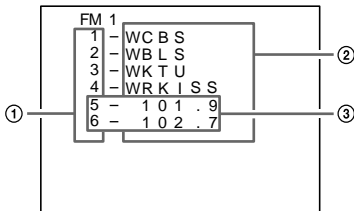

- ① Números de memorización
- ② Nombres de emisoras almacenados
- ③ Frecuencias*

* Si el nombre de una emisora no está asignado a ningún botón numérico, aparecerá la frecuencia de esa emisora en su lugar.

Para desactivar la visualización de la lista del monitor de TV, presione **(LIST)**.

Notas

- La unidad puede tardar unos instantes en mostrar todas las indicaciones en el visualizador.
- El canal actual de TV no aparece durante la visualización de la lista.
- El contenido de la memoria predefinida no puede mostrarse cuando la unidad se encuentra en el modo de reproducción simultánea (página 30).

Visualización de la información almacenada en los discos

Presione **(LIST)** durante la reproducción de CD/MD.

Ejemplo: Unidad 1 de CD seleccionada

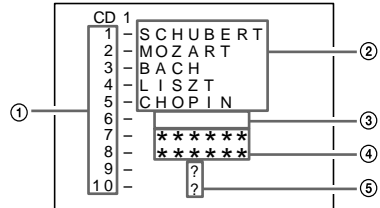

- ① Números de disco
- ② Títulos almacenados
- ③ No hay ningún disco cargado*1
- ④ No hay títulos almacenados*2
- ⑤ Aún no se ha identificado la información TOC*3

*1 Los espacios en blanco mostrados junto a los números de discos representan ranuras vacías en el cargador de discos.

*2 Si no hay título registrado, aparecerá "*****".

*3 Si la unidad no ha leído aún la información del disco, aparecerá "?".

Para desactivar la visualización de la lista del monitor de TV, presione **(LIST)**.

Notas

- La unidad puede tardar unos instantes en mostrar todas las indicaciones en el visualizador.
- El contenido de la memoria predefinida no puede mostrarse cuando la unidad se encuentra en el modo de reproducción simultánea (página 30).
- Si la fuente es un MD, los nombres almacenados de las pistas también aparecerán.

Visualización de la TV o de videos mientras escucha un CD o MD

— Reproducción simultánea

La función de reproducción simultánea no se activa mientras escucha la radio.

1 Presione **(MENU)** y, a continuación, **↑** o **↓** varias veces hasta que aparezca “Simul Sel”.

2 Presione **(ENTER)**.

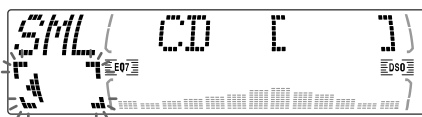

3 Presione el lado (-) de **(SEEK)**.

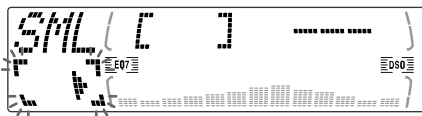

4 Presione **(SOURCE)** varias veces para seleccionar “CD” o “MD”.

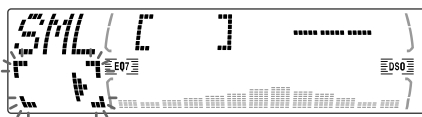

5 Presione el lado (+) de **(SEEK)**.

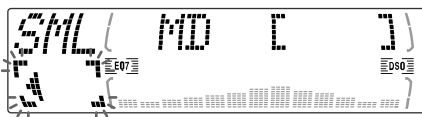

6 Presione **(SOURCE)** varias veces para seleccionar “TV” o “AUX (video)”.

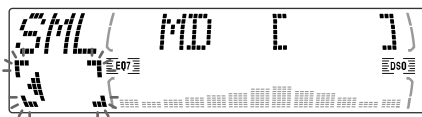

7 Presione **(ENTER)**.

Se inicia la reproducción simultánea.

Si ya está viendo la TV o video y desea escuchar también un CD o MD, realice los mismos pasos.

Recuperación del modo normal

Para cancelar el CD o el MD, seleccione “- - -” en el paso 4.

Para cancelar la TV o el video, seleccione “- - -” en el paso 6.

Nota

Si presiona **(OFF)** o **▲** (expulsión) en una unidad de CD/MD mientras la unidad se encuentra en el modo de reproducción simultánea, ésta se cancelará.

Información complementaria

Mantenimiento

Sustitución del fusible

Cuando sustituya el fusible, asegúrese de utilizar uno cuyo amperaje sea el mismo al especificado en el fusible original. Si el fusible se funde, compruebe la conexión de alimentación y sustitúyalo. Si el fusible se funde de nuevo después de sustituirlo, es posible que exista algún fallo de funcionamiento interno. En tal caso, consulte con el proveedor Sony más próximo.

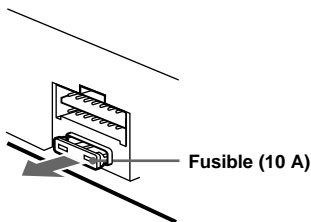

Advertencia

No utilice nunca un fusible cuyo amperaje supere al del suministrado con la unidad, ya que ésta podría dañarse.

Limpieza de los conectores

La unidad puede no funcionar correctamente si los conectores entre dicha unidad y el panel frontal están sucios. Con el fin de evitarlo, extraiga el panel frontal (página 8) y limpie los conectores con un bastoncillo de algodón humedecido en alcohol. No aplique demasiada fuerza. En caso contrario, los conectores podrían dañarse.

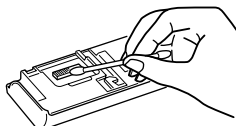
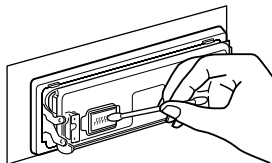

Parte trasera del panel frontal

Notas

- Por razones de seguridad, apague el encendido antes de limpiar los conectores y extraiga la llave del interruptor de encendido.
- No toque nunca los conectores directamente con los dedos o con algún dispositivo metálico.

Sustitución de la pila de litio

En condiciones normales, las pilas duran aproximadamente 1 año. (La duración puede ser menor en función de las condiciones de uso.) Cuando la pila dispone de poca energía, el alcance del control remoto de tarjeta se reduce. Sustituya la pila por una nueva de litio CR2025.

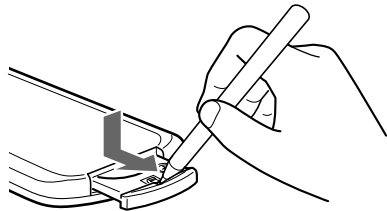

Lado + hacia arriba

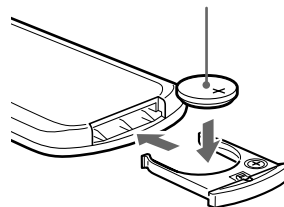

Notas sobre la pila de litio

- Mantenga la pila de litio fuera del alcance de los niños. Si la pila se ingiere, póngase en contacto inmediatamente con un médico.
- Limpie la pila con un paño seco para garantizar un contacto óptimo.
- Asegúrese de observar la polaridad correcta cuando instale la pila.
- No agarre la pila con pinzas metálicas, ya que si lo hace puede producirse un cortocircuito.

ADVERTENCIA

La pila puede explotar si no se emplea adecuadamente. No recargue la pila; tampoco la desmonte ni la arroje al fuego.

Extracción de la unidad

Con el panel frontal abierto

1 Extraiga la cubierta frontal

- 1 Presione **OPEN/CLOSE** o **OPEN** en la unidad y, a continuación, ejerza presión sobre el clip del interior de la cubierta frontal con un destornillador fino, y haga palanca cuidadosamente para liberar dicha cubierta.

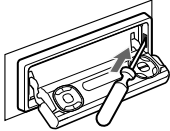

- 2 Repita el paso 1 en el lado izquierdo.

La cubierta frontal se extrae.

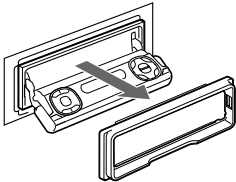

2 Extraiga la unidad

- 1 Utilice un destornillador fino para ejercer presión sobre el clip del lado izquierdo de la unidad, y después tire de dicho lado hasta que el retén libere la fijación.

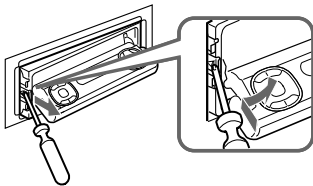

- 2 Repita el paso 1 en el lado derecho.

- 3 Deslice la unidad para extraerla del marco.

Si el panel frontal no se abre debido a que el fusible se ha fundido

1 Extraiga la cubierta frontal

- 1 Ejerza presión sobre el clip del interior de la cubierta frontal con la llave de liberación (suministrada), y libere dicha cubierta.

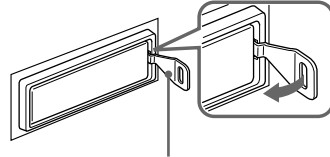

Llave de liberación (suministrada)

Nota

Para proteger la superficie de la unidad, coloque un paño fino entre la llave de liberación y la unidad al insertar dicha llave.

- 2 Repita el paso 1 en el lado izquierdo.

La cubierta frontal se extrae.

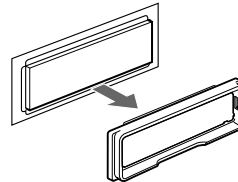

2 Extraiga la unidad

- 1 Utilice la llave de liberación para ejercer presión sobre el clip del lado izquierdo de la unidad, y después tire de dicho lado hasta que el retén libere la fijación.

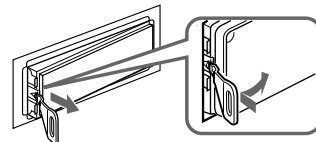

- 2 Repita el paso 1 en el lado derecho.

- 3 Deslice la unidad para extraerla del marco.

Especificaciones

Sección del reproductor de CD

Relación señal-ruido	90 dB
Respuesta de frecuencia	10 – 20.000 Hz
Fluctuación y trémolo	Inferior al límite medible
Propiedades del diodo láser	
Material	GaAlAs
Longitud de onda	780 nm
Duración de la emisión	Continua
Potencia de salida láser	Inferior a 44,6 μ W*

* *Esta salida es el valor medido a una distancia de 200 mm de la superficie de la lente objetiva del bloque de recogida óptica.*

Sección del sintonizador

FM

Margen de sintonización	87,5 – 107,9 MHz
Terminal de antena	Conector de antena externa
Frecuencia intermedia	10,7 MHz/450 kHz
Sensibilidad útil	8 dBf
Selectividad	75 dB a 400 kHz
Relación señal-ruido	66 dB (estéreo), 72 dB (mono)
Distorsión armónica a 1 kHz	0,6 % (estéreo), 0,3 % (mono)
Separación	35 dB a 1 kHz
Respuesta de frecuencia	30 – 15.000 Hz

AM

Margen de sintonización	530 – 1.710 kHz
Terminal de antena	Conector de antena externa
Frecuencia intermedia	10,7 MHz/450 kHz
Sensibilidad	30 μ V

Sección del amplificador de potencia

Salidas	Salidas de altavoz (conectores de sellado seguro)
Impedancia de altavoz	4 – 8 ohmios
Salida máxima de potencia	52 W \times 4 (a 4 ohmios)

Generales

Salidas	Salidas de audio (frontal/ posterior) Salida de altavoz potenciador de graves (mono) Cable de control de relé de antena motorizada Cable de control de amplificador de potencia
Entradas	Cable de control ATT para teléfono Cable de control de iluminación Conector de entrada de control BUS Conector de entrada de audio BUS Conector de entrada de antena Conector AUX IN (sólo CDX-M770)
Controles de tono (sólo CDX-M670/M620)	Batería de automóvil de 12 V CC (tierra negativa)
Sonoridad (sólo CDX-M670/M620)	Aprox. 178 \times 50 \times 182 mm (an/al/prf)
Requisitos de alimentación	Aprox. 182 \times 53 \times 160 mm (an/al/prf)
Dimensiones	Aprox. 1,5 kg
Dimensiones de montaje	Componentes de instalación y conexiones (1 juego) Éstuche para el panel frontal (1) Control remoto de tarjeta RM-X110 Mando rotativo RM-X5S(CDX-M770)
Peso	Mando rotativo RM-X5S (CDX-M670/ M620)
Accesorios suministrados	Cable BUS (suministrado con un cable de pines RCA) RC-61 (1 m), RC-62 (2 m) Cambiador de CD (10 discos) CDX-848X, CDX-646 Cambiador de CD (6 discos) CDX-T68X, CDX-T67 Cambiador de MD (6 discos) MDX-65 Selector de fuente XA-C30
Accesorios opcionales	
Equipo opcional	

Nota

Esta unidad no puede conectarse a un preamplificador digital o a un ecualizador.

El diseño y las especificaciones están sujetos a cambios sin previo aviso.

Solución de problemas

La siguiente lista de comprobaciones le ayudará a solucionar los problemas que puedan producirse con la unidad.

Antes de consultar la siguiente lista, compruebe los procedimientos de conexión y empleo.

Generales

No se oye el sonido.

- Presione el lado (+) de (VOL) para ajustar el volumen.
- Cancele la función ATT.
- Ajuste el control de equilibrio en la posición central para un sistema de 2 altavoces.

El contenido de la memoria se ha borrado.

- Ha presionado el botón de restauración.
- Realice el almacenamiento de nuevo en la memoria.
- Ha desconectado el cable de alimentación o la batería.
- El cable de conexión de la alimentación no está correctamente conectado.

No se oyen los pitidos.

El sonido de los pitidos está cancelado (página 26).

Las indicaciones desaparecen del visualizador o no aparecen en éste.

- La indicación del reloj desaparecerá si presiona (OFF) durante 2 segundos.
→ Presione (OFF) de nuevo durante 2 segundos para visualizar el reloj.
- Extraiga el panel frontal y limpie los conectores. Consulte "Limpieza de los conectores" (página 31) para obtener información detallada.

Las emisoras almacenadas y la hora correcta se han borrado.

El fusible se ha fundido.

Se oye ruido cuando la llave de encendido se encuentra en la posición ON, ACC u OFF.

Los cables no coinciden correctamente con el conector de alimentación auxiliar del automóvil.

No se suministra alimentación a la unidad.

- Compruebe la conexión. Si todo está en orden, compruebe el fusible.
- El automóvil no dispone de posición ACC.
→ Presione (SOURCE) (o inserte un disco) para que se encienda la unidad.

Se suministra alimentación a la unidad de forma continua.

El automóvil no dispone de posición ACC.

La antena motorizada no se extiende.

La antena motorizada no dispone de caja de relé.

No es posible utilizar el mando rotativo RM-X5S.

Gire el dial de la parte inferior del mando rotativo hasta que pueda utilizarlo.

Reproducción de CD/MD

No es posible insertar un disco.

- Ya hay un CD/MD insertado.
- El CD/MD se ha insertado a la fuerza al revés o de forma incorrecta.

La reproducción no se inicia.

- Disco sucio o defectuoso.
- CD-R no finalizado o CD-RW.
- Ha intentado reproducir un CD-R no diseñado para uso de audio.
- Ciertos discos CD-R pueden no reproducirse debido al equipo de grabación o al estado del disco.

El disco se expulsa automáticamente.

La temperatura ambiente es superior a 50°C.

El CD no se expulsa.

Los botones de operación no funcionan.

Presione el botón de restauración.

Se producen pérdidas de sonido debido a vibraciones.

- La unidad está instalada en un ángulo superior a 60°.
- La unidad no está instalada en una parte segura del automóvil.

Se producen saltos de sonido.

Disco sucio o defectuoso.

No es posible desactivar la indicación "-----".

Ha entrado en el modo de edición de nombres.
→ Presione (LIST) durante 2 segundos.

Recepción de la radio

No es posible utilizar la sintonización programada.

- Almacene la frecuencia correcta en la memoria.
- La señal de emisión es demasiado débil.

No es posible recibir las emisoras. Los ruidos obstaculizan el sonido.

- Conecte un cable de control de antena motorizada (azul) o un cable de fuente de alimentación auxiliar (rojo) al cable de suministro de alimentación del amplificador de antena del automóvil. (Sólo si el automóvil dispone de una antena de FM/AM incorporada en el cristal trasero/lateral.)
- Compruebe la conexión de la antena del automóvil.
- La antena automática no se extiende.
→ Compruebe la conexión del cable de control de antena motorizada.
- Compruebe la frecuencia.
- Cuando el modo DSO está activado, el sonido se oye ocasionalmente con ruido.
→ Desactive el modo DSO (página 18) (CDX-M770), (página 18) (CDX-M670/M620).

No es posible utilizar la sintonización automática.

- El modo de búsqueda local está ajustado en “on”.
→ Ajuste el modo de búsqueda local en “off” (página 26).
- La señal de emisión es demasiado débil.
→ Utilice la sintonización manual.

La indicación “ST” parpadea.

- Sintonice la frecuencia con precisión.
- La señal de emisión es demasiado débil.
→ Realice el ajuste en el modo de recepción monofónica (página 26).

Un programa emitido en estéreo se oye en monofónico.

- La unidad se encuentra en el modo de recepción monofónica.
→ Cancele el modo de recepción monofónica (página 26).

Se producen interferencias durante la recepción de FM.

- Está seleccionado el modo de ampliación.
→ Ajuste el modo IF en “IF Auto” (página 26).

Funciones DSP (sólo CDX-M770)

No se oye el sonido, o éste es demasiado bajo.

- El volumen de los altavoces puede haberse reducido automáticamente con el fin de potenciar el efecto del ajuste de posición de audición.
→ Presione ◀ o ▶ para ajustar el balance.
El balance de los altavoces puede ajustarse por separado para los modos DSP activado y desactivado (página 20).

Mensajes/Indicaciones de error

Indicaciones de error

(Para esta unidad y cambiadores opcionales de CD/MD)

Las siguientes indicaciones parpadearán durante unos 5 segundos y se oirá una alarma.

Blank*1

- No hay pistas grabadas en el MD.*2
→ Reproduzca un MD que tenga pistas grabadas.

Error*1

- El CD está sucio o insertado al revés.*2
→ Límpielo o insértelo correctamente.
- El CD/MD no se reproduce debido a algún problema.*2
→ Inserte otro CD/MD.

High Temp

- La temperatura ambiente es superior a 50°C.
→ Espere hasta que la temperatura descienda por debajo de 50°C.

NO Disc

- No hay ningún disco insertado en la unidad de CD/MD.
→ Inserte discos en la unidad de CD/MD.

NO Mag

- El cargador de discos no está insertado en la unidad de CD/MD.
→ Inserte el cargador en la unidad de CD/MD.

Not Ready

- La tapa de la unidad de MD está abierta o los minidisos no están insertados correctamente.
→ Cierre la tapa o inserte los minidisos correctamente.

Push Reset

- La unidad de CD/MD no puede utilizarse debido a algún problema.
→ Presione el botón de restauración de la unidad.

*1 Cuando el cambiador de CD/MD está conectado a la unidad, el número del CD o MD aparece en el visualizador.

*2 El visualizador muestra el número del disco que causa el error.

Si estas soluciones no ayudan a mejorar la situación, consulte con el proveedor Sony más próximo.

Mensajes

LCL Seek +/-

- El modo de búsqueda local está activado durante la sintonización automática (página 14).

“ L L L L ” o “ 1 1 1 1 ”

Ha llegado al principio o al final del disco y no es posible avanzar más.

<http://www.world.sony.com/>

Sony Corporation Printed in Korea