

FM/AM Compact Disc Player

Operating Instructions _____ **US**

Mode d'emploi _____ **FR**

Manual de instrucciones _____ **ES**

Owner's Record

The model and serial numbers are located on the bottom of the unit.

Record these numbers in the space provided below.

Refer to these numbers whenever you call upon your Sony dealer regarding this product.

Model No. CDX-CA900X Serial No. _____

For installation and connections, see the supplied installation/connections manual.

En ce qui concerne l'installation et les connexions, consulter le manuel d'installation/raccordement fourni.

Para obtener información sobre la instalación y las conexiones, consulte el manual de instalación/conexiones suministrado.



CDX-CA900X

Warning

This equipment has been tested and found to comply with the limits for a Class B digital device, pursuant to Part 15 of the FCC Rules. These limits are designed to provide reasonable protection against harmful interference in a residential installation. This equipment generates, uses, and can radiate radio frequency energy and, if not installed and used in accordance with the instructions, may cause harmful interference to radio communications. However, there is no guarantee that interference will not occur in a particular installation. If this equipment does cause harmful interference to radio or television reception, which can be determined by turning the equipment off and on, the user is encouraged to try to correct the interference by one or more of the following measures:

- Reorient or relocate the receiving antenna.
- Increase the separation between the equipment and receiver.
- Connect the equipment into an outlet on a circuit different from that to which the receiver is connected.
- Consult the dealer or an experienced radio/TV technician for help.

You are cautioned that any changes or modifications not expressly approved in this manual could void your authority to operate this equipment.

THIS DEVICE COMPLIES WITH PART 15 OF THE FCC RULES. OPERATION IS SUBJECT TO THE FOLLOWING TWO CONDITIONS;

- (1) THIS DEVICE MAY NOT CAUSE HARMFUL INTERFERENCE, AND
- (2) THIS DEVICE MUST ACCEPT ANY INTERFERENCE RECEIVED, INCLUDING INTERFERENCE THAT MAY CAUSE UNDESIRED OPERATION.

CAUTION

The use of optical instruments with this product will increase eye hazard.

Welcome !

Thank you for purchasing this Sony Compact Disc Player. You can enjoy its various features even more with:

- Optional CD/MD units (both changers and players)*1.
- CD TEXT information (displayed when a CD TEXT disc*2 is played).
- **Supplied controller accessories**
 - Card remote commander RM-X112
 - Rotary commander RM-X6S

*1 *This unit works with Sony products only.*

*2 *A CD TEXT disc is an audio CD that includes information such as the disc name, artist name, and track names. This information is recorded on the disc.*



The “XM Ready” logo indicates that this product will control a Sony XM tuner module (sold separately).

Please see your nearest authorized Sony dealer for details on the XM tuner module.

For instructions on XM tuner operation, please refer to the XM tuner module’s included instruction manual.

Table of Contents

Location of controls	4
Precautions	6
Notes on discs	6

Getting Started

Resetting the unit	7
Detaching the front panel	8
Setting the clock	9

CD Player

CD/MD Unit (optional)

Playing a disc	9
Display items	10
Playing tracks repeatedly — Repeat Play	11
Playing tracks in random order — Shuffle Play	11
Labeling a CD — Disc Memo*	12
Locating a disc by name — List-up*	13

* Functions available with optional CD/MD unit

Radio

Storing stations automatically — Best Tuning Memory (BTM)	13
Receiving the stored stations	14
Storing only the desired stations	14
Storing station names — Station Memo	15
Tuning in a station through a list — List-up	15

Other Functions

Using the rotary commander	16
Adjusting the sound characteristics	17
Quickly attenuating the sound	17
Changing the sound and display settings — Menu	17
Setting the equalizer (EQ7)	18
Setting the Dynamic Soundstage Organizer (DSO)	19
Adjusting the front and rear volume	20
Adjusting the volume of the subwoofer(s)	20
Selecting the spectrum analyzer (SA)	21
Connecting auxiliary audio equipment	21

Additional Information

Maintenance	22
Removing the unit	24
Specifications	25
Troubleshooting	26
Error displays/Messages	27

Location of controls

Card remote commander RM-X112

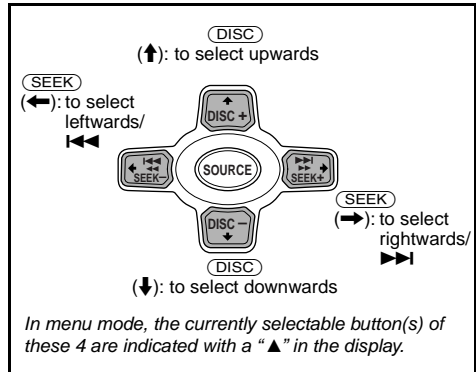
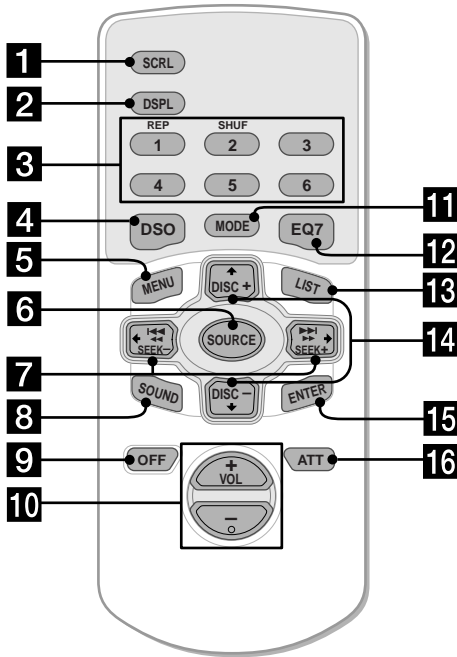

Tip
See "Replacing the lithium battery" on page 22 for details on how to replace the batteries.

Refer to the pages listed for details.

- 1 SCRL button** 10
- 2 DSPL (display mode change) button**
- 3 Number buttons**
 - ① REP
 - ② SHUF

To store stations/receive stored stations.
- 4 DSO button** 19
- 5 MENU button**
To display the menus.
- 6 SOURCE (Power on/Radio/CD/MD*1/AUX*2) button**
To select the source.
- 7 SEEK (←/→) buttons**
To skip tracks, fast-forward, reverse a track, tune in stations automatically, find a station manually, and select a setting.
- 8 SOUND button** 17, 20
- 9 OFF (Stop/Power off) button** 8, 9, 21
- 10 VOL buttons (+/-)**
To turn up or down the volume.

- 11 MODE button**
To change the operation.
- 12 EQ7 button** 18
- 13 LIST button** 13, 15
- 14 DISC (↑/↓) buttons**
To receive preset stations, change the disc*3, skip albums*4, and select a menu.
- 15 ENTER button**
To enter a setting.
- 16 ATT button** 17

*1 When an optional MD unit is connected.

*2 Available only when an optional Sony portable device connected to BUS AUDIO IN of the unit. You cannot connect any optional CD/MD units at the same time.

*3 When an optional CD/MD unit is connected.

*4 Available only when optional CD unit with the MP3 file control function is connected, and MP3 file is played.

Main unit

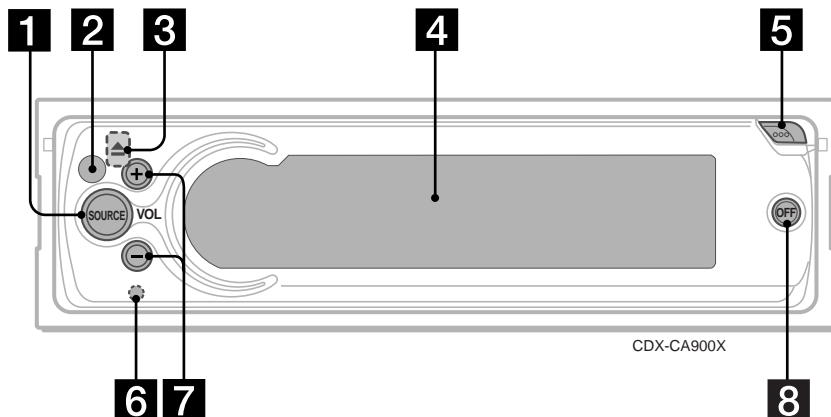

- 1 SOURCE button
- 2 Receptor for the card remote commander and rotary commander
- 3 ▲ (eject) button (located on the front side of the unit, behind the front panel) 9
- 4 Display window
- 5 OPEN button 8, 9
- 6 RESET button (located on the front side of the unit, behind the front panel) 7
- 7 VOL (+/-) buttons
- 8 OFF button*

* **Warning when installing in a car without an ACC (accessory) position on the ignition switch**

After turning off the ignition, be sure to press **OFF** for 2 seconds to turn off the clock display.

Otherwise, the clock display does not turn off and this causes battery drain.

Note

If the unit is turned off by pressing **OFF** for 2 seconds, the unit cannot be operated with the card remote commander or the rotary commander unless **SOURCE** on the unit is pressed or a disc is inserted to activate the unit.

Precautions

- If your car has been parked in direct sunlight, allow the unit to cool off before operating it.
- Power antennas will extend automatically while the unit is operating.
- While driving, do not use the CUSTOM FILE feature or any other functions which may divert your attention from the road.

If you have any questions or problems concerning your unit that are not covered in this manual, please consult your nearest Sony dealer.

Moisture condensation

On a rainy day or in a very damp area, moisture condensation may occur inside the lenses and display of the unit. Should this occur, the unit will not operate properly. In such a case, remove the disc and wait for about an hour until the moisture has evaporated.

To maintain high sound quality

Be careful not to splash juice or other soft drinks onto the unit or discs.

Notes on discs

- To keep the disc clean, do not touch the surface. Handle the disc by its edge.
- Keep your discs in their cases or disc magazines when not in use. Do not subject the discs to heat/high temperature. Avoid leaving them in parked cars or on dashboards/rear trays.

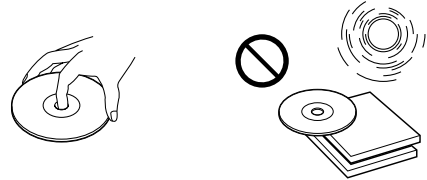

- Do not attach labels, or use discs with sticky ink/residue. Such discs may stop spinning when used, causing a malfunction, or may ruin the disc.

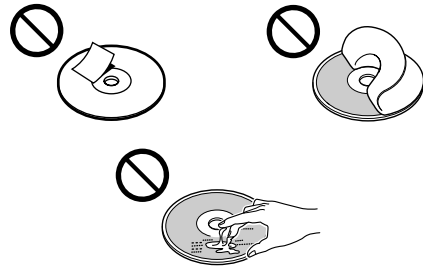

- Do not use any discs with labels or stickers attached. The following malfunctions may result from using such discs:
 - Inability to eject a disc (due to a label or sticker peeling off and jamming the eject mechanism).
 - Inability to read audio data correctly (e.g., playback skipping, or no playback) due to heat shrinking of a sticker or label causing a disc to warp.
- Discs with non-standard shapes (e.g., heart, square, star) cannot be played on this unit. Attempting to do so may damage the unit. Do not use such discs.
- You cannot play 8 cm (3 in.) CDs.

- Before playing, clean the discs with a commercially available cleaning cloth. Wipe each disc from the center out. Do not use solvents such as benzine, thinner, commercially available cleaners, or antistatic spray intended for analog discs.



Notes on CD-R/CD-RW discs

- You can play CD-Rs (recordable CDs)/CD-RWs (rewritable CDs) designed for audio use on this unit. Look for these marks to distinguish CD-Rs/CD-RWs for audio use.



These marks denote that a disc is not for audio use.



- Some CD-Rs/CD-RWs (depending on the equipment used for its recording or the condition of the disc) may not play on this unit.
- You cannot play a CD-R/a CD-RW that is not finalized*.

* A process necessary for a recorded CD-R/CD-RW disc to be played on the audio CD player.

Getting Started

Resetting the unit

Before operating the unit for the first time, or after replacing the car battery or changing the connections, you must reset the unit. Remove the front panel and press the RESET button with a pointed object, such as a ball-point pen.

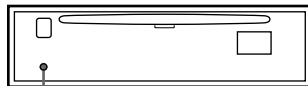

RESET button

Note

Pressing the RESET button will erase the clock setting and some stored contents.

Detaching the front panel

You can detach the front panel of this unit to protect the unit from being stolen.

Caution alarm

If you turn the ignition switch to the OFF position without removing the front panel, the caution alarm will beep for a few seconds. If you connect an optional amplifier and do not use the built-in amplifier, the beep sound will be deactivated.

1 Press **OFF** *.

CD/MD playback or radio reception stops (the key illumination and display remain on).

* If your car has no ACC position on the ignition switch, be sure to turn the unit off by pressing **OFF** for 2 seconds to avoid car battery drain.

2 Press **OPEN**, then slide the front panel to the right, and gently pull out the left end of the front panel.

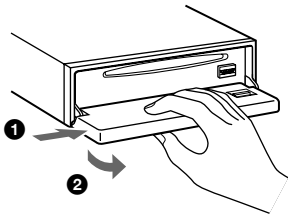

Notes

- If you detach the panel while the unit is still turned on, the power will turn off automatically to prevent the speakers from being damaged.
- Do not drop or put excessive pressure on the front panel and its display window.
- Do not subject the front panel to heat/high temperature or moisture. Avoid leaving it in a parked car or on a dashboard/rear tray.

Tip

When carrying the front panel with you, use the supplied front panel case.

Attaching the front panel

Place hole **A** of the front panel onto the spindle **B** on the unit, then lightly push the left side in. Press **SOURCE** on the unit (or insert a CD) to operate the unit.

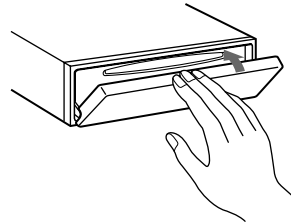
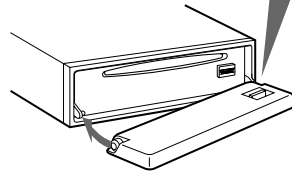
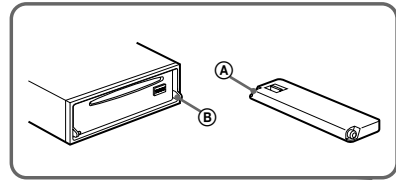

Note

Do not put anything on the inner surface of the front panel.

Setting the clock

The clock uses a 12-hour digital indication.

Example: To set the clock to 10:08

- 1 Press **(MENU)**, then press **↑** or **↓** repeatedly until “Clock” appears.



- 1 Press **(ENTER)**.
The hour indication flashes.
- 2 Press **↑** or **↓** to set the hour.
- 3 Press **→**.
The minute indication flashes.
- 4 Press **↑** or **↓** to set the minute.

- 2 Press **(MENU)** twice.

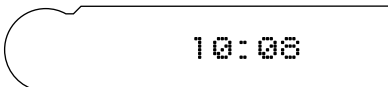

The clock starts. After the clock setting is completed, the display returns to normal play mode.

Tip
When D.Info mode is set to on, the time is always displayed (page 17).

CD Player CD/MD Unit (optional)

In addition to playing a CD with this unit, you can also control external CD (MP3 playable CD)/MD units. If you connect optional MP3 playable CD units (eg., MP3 CD changer), you can play MP3 files; compressed audio files (tracks) with quality of sound.

Note

If you connect an optional CD (MP3 playable CD) unit with the CD TEXT function, the CD TEXT information will appear in the display when you play a CD TEXT disc.

Playing a disc

(With this unit)

- 1 Press **(OPEN)** and insert the disc (labeled side up).

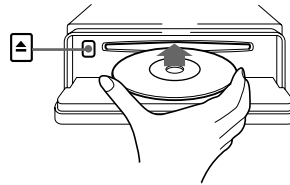

- 2 Close the front panel.
Playback starts automatically.

If a disc is already inserted, press **(SOURCE)** repeatedly until “CD” appears to start playback.

To	Press
Stop playback	(OFF)
Eject the disc	(OPEN) then ▲
Skip tracks – Automatic Music Sensor	(SEEK) (◀◀/▶▶) [once for each track]
Fast-forward/ reverse – Manual Search	(SEEK) (◀◀/▶▶) [hold to desired point]

continue to next page →

Notes

- While the first/last track on the disc is playing, if ← or → is pressed, playback skips to the last/first track of the disc.
- When the last track on the disc is over, playback restarts from the first track of the disc.
- With an optional unit connected, playback of the same source will continue on to the optional CD/MD unit.

(With optional unit)

- 1 Press **(SOURCE)** repeatedly to select "CD" or "MD (MS*1)."
- 2 Press **(MODE)** repeatedly until the desired unit appears. Playback starts.

To	Press
Skip discs	(DISC) (+) or (DISC) (-)
- Disc selection	[once for each disc]
Skip albums*2	(DISC) (+) or (DISC) (-)
- Albums selection	[hold to desired point]

*1 MS: MG Memory Stick System-up Player MGS-X1

*2 Available only when an MP3 file is played.

Albums are folders of a CD containing MP3 files.

Cautions when connecting MGS-X1 and MD unit(s)

This unit recognizes MGS-X1 as an MD unit.

- When you want to play MGS-X1, press **(SOURCE)** to select "MS" or "MD." If "MS" appears in the source display, MGS-X1 starts to play. If "MD" appears in the source display, press **(MODE)** to select "MS," to start playback.
- When you want to play an MD unit, press **(SOURCE)** to select "MD" or "MS." If your desired MD unit appears in the source display, it starts to play. If "MS" or another MD unit appears in the source display, press **(MODE)** to select your desired MD unit, to start playback.

Notes when connecting MP3 playable CD unit(s)

- If a disc with no MP3 files (tracks) is inserted, "NO Music" appears in the display and playback of the next disc starts.
- Before playing a track, this unit reads all track and album information on the disc. Depending on the track structure, it may take more than a minute before playback begins. During this time, "Read" is displayed. Please wait for play to start automatically when the reading is complete.

Display items

When the disc/album/track changes, any prerecorded title*1 of the new disc/album/track is automatically displayed (if the Auto Scroll function is set to "on," names exceeding 12 characters will be scrolled (page 17)).

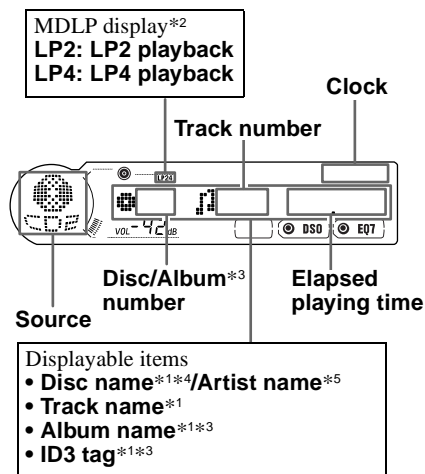

To	Press
Switch display item	(DSPL)
Scroll display item	(SCRL)

*1 When pressing **(DSPL)**, "NO Disc Name", "NO Album Name", or "NO Track Name" indicates that there is no disc name, album name, or track name and "NO ID3 Tag" indicates that there is no ID3 tag.

*2 Available only when optional MD unit with the MDLP function is connected, and an MDLP disc is played.

*3 Available only when an MP3 file is played.

*4 If the disc has been labeled by this unit using the CUSTOM FILE function, Disc Memo is displayed preferentially.

*5 Only for CD TEXT discs with the artist name.

Notes

- Some characters cannot be displayed. Characters and signs which cannot be displayed appear as "*".
- For some CD TEXT discs or ID3 tags with very many characters, information may not scroll.
- This unit cannot display the artist name for each track of a CD TEXT disc or an album.

Tip

When A.Scroll (Auto Scroll) is set to off and the disc/album/track name is changed, the disc/album/track name or ID3 tag does not scroll.

Playing tracks repeatedly

— Repeat Play

The disc in the main unit will repeat a track, the entire album, or the entire disc when it reaches the end. For repeat play, you can select:

- REP····Track — to repeat a track.
- REP····Album*¹ — to repeat an album.
- REP····Disc*² — to repeat a disc.

*¹ Available only when an MP3 file is played.

*² Available only when one or more optional CD/MD units are connected.

During playback, press (1) (REP) repeatedly until the desired setting appears in the display.

Repeat Play starts.

To return to normal play mode, select “REP····off.”

Playing tracks in random order

— Shuffle Play

You can select:

- SHUF····Album*¹ — to play the MP3 files on an album in the current optional CD unit with the MP3 file control function in random order.
- SHUF····Disc — to play the tracks on the current disc in random order.
- SHUF··Changer*² — to play the tracks in the current optional CD (MD) unit in random order.
- SHUF····All*³ — to play all the tracks in all the connected CD (MD) units (including this unit) in random order.

*¹ Available only when an MP3 file is played.

*² Available only when one or more optional CD (MD) units are connected.

*³ Available only when one or more optional CD units, or two or more optional MD units are connected.

During playback, press (2) (SHUF) repeatedly until the desired setting appears in the display.

Shuffle Play starts.

To return to normal play mode, select “SHUF····off.”

Note

“SHUF····All” will not shuffle tracks between CD units and MD units.

Labeling a CD

— Disc Memo (For a CD unit with the CUSTOM FILE function)

You can label each disc with a custom name (Disc Memo). You can enter up to 8 characters for a disc. If you label a CD, you can locate the disc by name (page 13).

- 1 Start playing the disc you want to label in a CD unit with the CUSTOM FILE function.
- 2 Press **(MENU)**, then press **↑** or **↓** repeatedly until “Name Edit” appears.
- 3 Press **(ENTER)**.

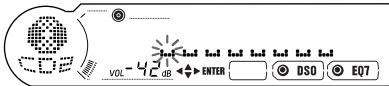

The unit will repeat the disc during the labeling procedure.

4 Enter the characters.

- 1 Press **↑** or **↓** repeatedly to select the desired character.

A ↔ B ↔ C ... ↔ 0 ↔ 1 ↔ 2 ...
 ↔ + ↔ - ↔ * ... ↔ . ↔ *1 ↔ A

*1 (blank space)

- 2 Press **→** after locating the desired character.

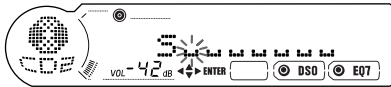

If you press **←**, you can move back to the left.

- 3 Repeat steps 1 and 2 to enter the entire name.
- 5 Press **(MENU)** twice.
The unit returns to normal CD play mode.

Tips

- Simply overwrite or enter “.” to correct or erase a name.
- There is another way to start labeling a CD: Press **(LIST)** for 2 seconds instead of performing steps 2 and 3. You can also complete the operation by pressing **(LIST)** for 2 seconds instead of step 5.
- You can label CDs on a unit without the CUSTOM FILE function if that unit is connected along with a CD unit that has the function. The Disc Memo will be stored in the memory of the CD unit with the CUSTOM FILE function.

Note

REP...Track/shuffle play is suspended until the Name Edit is complete.

Viewing the Disc Memo

As a display item, the Disc Memo always takes priority over any original CD TEXT information.

To	Press
View	(DSPL) during CD/CD TEXT disc playback

Tip

To find out about other items that can be displayed, see page 10.

Erasing the Disc Memo

- 1 Press **(SOURCE)** repeatedly to select “CD.”
- 2 Press **(MODE)** repeatedly to select the CD unit storing the Disc Memo.
- 3 Press **(MENU)**, then press **↑** or **↓** repeatedly until “Name Delete” appears.
- 4 Press **(ENTER)**.
The stored names will appear.
- 5 Press **↑** or **↓** repeatedly to select the disc name you want to erase.
The stored names will appear.
- 6 Press **(ENTER)** for 2 seconds.
The name is erased.
Repeat steps 5 and 6 if you want to erase other names.
- 7 Press **(MENU)** twice.
The unit returns to normal CD play mode.

Notes

- When the Disc Memo for a CD TEXT disc is erased, the original CD TEXT information is displayed.
- If you cannot find the Disc Memo you want to erase, try selecting a different CD unit in step 2.
- If you have already erased all of the Disc Memo, the unit returns to normal CD play mode in step 4.

Locating a disc by name

— List-up (For a CD unit with the CD TEXT/CUSTOM FILE function, or an MD unit)

You can use this function for discs that have been assigned custom names*¹ or for CD TEXT discs*².

*¹ Locating a disc by its custom name: when you assign a name for a CD (page 12) or an MD.

*² Locating discs by the CD TEXT information: when you play a CD TEXT disc on a CD unit with the CD TEXT function.

1 Press **(LIST)**.

The name assigned to the current disc appears in the display.

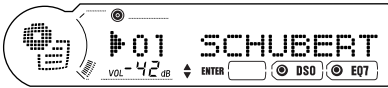

2 Press **↑** or **↓** repeatedly until you find the desired disc.

3 Press **(ENTER)** to play the disc.

Note

Some letters cannot be displayed (exception: Disc Memo).

Radio

The unit can store up to 6 stations per band (FM1, FM2, FM3, AM1, and AM2).

Caution

When tuning in stations while driving, use Best Tuning Memory to prevent accidents.

Storing stations automatically

— Best Tuning Memory (BTM)

The unit selects the stations with the strongest signals within the selected band, and stores them in the order of their frequency.

1 Press **(SOURCE)** repeatedly to select "TUNER."

2 Press **(MODE)** repeatedly to select the band.

3 Press **(MENU)**, then press **↑** or **↓** repeatedly until "BTM" appears.

4 Press **(ENTER)**.

A beep sounds when the setting is stored.

Notes

- If only a few stations can be received due to weak signals, some number buttons will retain their former settings.
- When a number is indicated in the display, the unit starts storing stations from the one currently displayed.

Receiving the stored stations

- 1 Press **(SOURCE)** repeatedly to select "TUNER."
- 2 Press **(MODE)** repeatedly to select the band.
- 3 Press the number button (**(1)** to **(6)**) on which the desired station is stored.

Tip

Press **↑** or **↓** to receive the stations in the order they are stored in the memory (Preset Search function).

If preset tuning does not work

Press **←** or **→** to search for the station (automatic tuning).

Scanning stops when the unit receives a station. Repeat until the desired station is received.

Tips

- If automatic tuning stops too frequently, turn on the Local Seek to limit seek to stations with stronger signals (see "Changing the sound and display settings" on page 17).
- If you know the frequency of the station you want to listen to, press and hold **←** or **→** to locate the approximate frequency, then press **←** or **→** repeatedly to fine adjust to the desired frequency (manual tuning).

If FM stereo reception is poor

Select monaural reception mode

(see "Changing the sound and display settings" on page 17).

The sound improves, but becomes monaural ("ST" disappears).

Note

If interference occurs, this unit will automatically narrow the reception frequency to eliminate noise (IF Auto function). In such cases, some FM stereo broadcasts may become monaural while in the stereo reception mode.

Tips

- To always hear FM stereo broadcasts in stereo, you can change the IF Auto setting and widen the frequency signal reception (see "Changing the sound and display settings" on page 17). Note that some interference may occur in this setting.
- If FM broadcasts are difficult to hear, set DSO to off (page 19).

Storing only the desired stations

You can manually preset the desired stations on any chosen number button.

- 1 Press **(SOURCE)** repeatedly to select "TUNER."
- 2 Press **(MODE)** repeatedly to select the band.
- 3 Press **←** or **→** to tune in the station that you want to store.
- 4 Press the desired number button (**(1)** to **(6)**) for 2 seconds until "MEM" appears in the source display.
The number button indication appears in the display.

Note

If you try to store another station on the same number button, the previously stored station will be erased.

Storing station names

— Station Memo

You can assign a name to each radio station and store it in memory. The name of the station currently tuned in appears in the display. You can assign a name using up to 8 characters for a station.

Storing the station names

- 1 Tune in a station whose name you want to store.
- 2 Press **(MENU)**, then press **↑** or **↓** repeatedly until “Name Edit” appears.
- 3 Press **(ENTER)**.

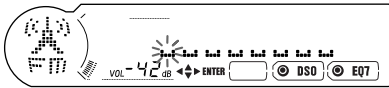

- 4 Enter the characters.

- 1 Press **↑** or **↓** repeatedly to select the desired character.

A ↔ B ↔ C ... ↔ 0 ↔ 1 ↔ 2 ...
↔ + ↔ - ↔ * ... ↔ . *1 ↔ A

*1 (blank space)

- 2 Press **→** after locating the desired character.



If you press **←**, you can move back to the left.

- 3 Repeat steps 1 and 2 to enter the entire name.

- 5 Press **(MENU)** twice.

The unit returns to normal radio reception mode.

Tips

- Simply overwrite or enter “.” to correct or erase a name.
- There is another way to start storing station names: Press **(LIST)** for 2 seconds instead of performing steps 2 and 3. You can also complete the operation by pressing **(LIST)** for 2 seconds instead of step 5.

Erasing the station name

- 1 During radio reception, press **(MENU)**, then press **↑** or **↓** repeatedly until “Name Delete” appears.
- 2 Press **(ENTER)**.
- 3 Press **↑** or **↓** repeatedly to select the station whose name you want to erase.
- 4 Press **(ENTER)** for 2 seconds.
The name is erased.
Repeat steps 3 to 4 if you want to erase other names.
- 5 Press **(MENU)** twice.
The unit returns to normal radio reception mode.

Note

If you have already erased all of the station names, the unit returns to normal radio reception mode in step 2.

Tuning in a station through a list

— List-up

- 1 During radio reception, press **(LIST)** momentarily.
The frequency or the name assigned to the current station appears in the display.



- 2 Press **↑** or **↓** repeatedly until you find the desired station.
If no name is assigned to the selected station, the frequency appears in the display.
- 3 Press **(ENTER)** to tune in the desired station.

Other Functions

You can also control the unit (and optional CD/MD units) with a rotary commander.

Using the rotary commander

First, put a supplied lithium battery CR2032 in the rotary commander.

See “Replacing the lithium battery” on page 22 and “Notes on lithium battery” on page 23, for details about how to install the lithium battery.

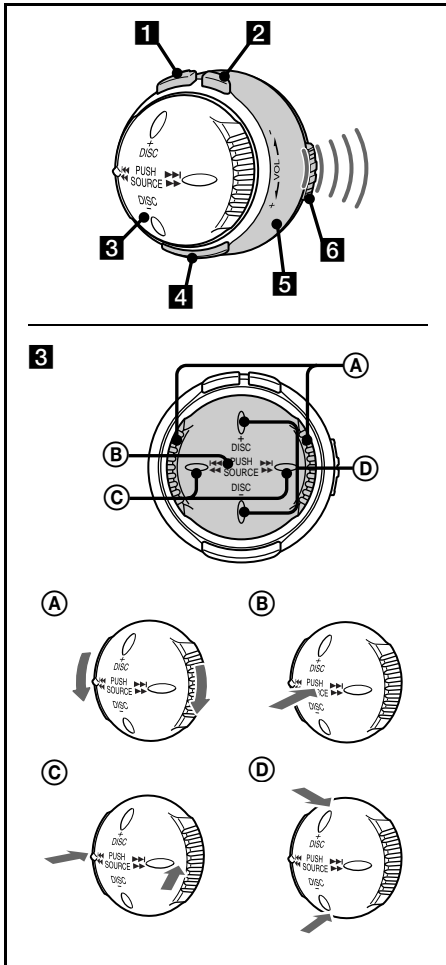

- 1 ATT button**
Attenuate sound.
- 2 OFF button*
Stop playback or radio reception.**
- 3 (A) VOL (volume) control**
Rotate to adjust the volume.
- (B) SOURCE control**
Press to change the source.
(Radio/CD/MD*2/AUX*3)
- (C) ◀▶/▶▶ control**
Press to:
 - tune in stations automatically.
 - skip tracks on the disc.*2
 Press and hold to:
 - find a station manually.
 - fast-forward/reverse a track.
- (D) DISC +/- control**
Press to:
 - receive preset stations.
 - change the disc.*2
 Press and hold to:
 - change the album.*4
- 4 MODE button**
Change operation (Radio band/CD unit/MD*2 unit)
- 5 Infrared emitter**
The rotary commander emits infrared rays in the direction of the dial setting.
- 6 Infrared rays dial**
Rotate the dial to change the direction of infrared rays.

*1 If your car has no ACC (accessory) position on the ignition key switch, be sure to press (OFF) for 2 seconds to turn off the clock indication after tuning off the ignition.

*2 Only if the corresponding optional equipment is connected.

*3 Available only when an optional Sony portable device connected to BUS AUDIO IN of the unit. You cannot connect any optional CD/MD units at the same time.

*4 Available only when optional CD unit with the MP3 file control function is connected, and an MP3 file is played.

Adjusting the sound characteristics

You can adjust the bass, treble, balance, fader, and subwoofer volume.

1 Select the item you want to adjust by pressing **(SOUND)** repeatedly.

Each time you press **(SOUND)**, the item changes as follows:

BAS (bass) → **TRE (treble)** →
BAL (left-right) → **FAD (front-rear)** →
SUB (subwoofer volume)

2 Adjust the selected item by pressing **←** or **→**.

Note

Adjust within 3 seconds after selecting the item.

Quickly attenuating the sound

(With the rotary commander or the card remote commander)

Press **(ATT)**.

“ATT.....on” appears in the display momentarily.

To restore the previous volume level, press **(ATT)** again.

Tip

When the interface cable of a car telephone is connected to the ATT lead, the unit decreases the volume automatically when a telephone call comes in (Telephone ATT function).

Changing the sound and display settings

— Menu

The following items can be set:

(Set Up)

- Clock (page 9)
- Beep — to turn the beeps on or off.
- AUX-A (page 21) — to turn the AUX source display on or off.

(Display)

- D.Info (Dual Information) — to display the clock and the play mode at the same time (on).
- SA (Spectrum Analyzer) (page 21) — to change the display pattern of the sound signal level.
- Dimmer — to change the brightness of the display.
 - Select “Auto” to dim the display only when you turn the lights on.
 - Select “on” to dim the display.
 - Select “off” to deactivate the Dimmer.
- Contrast — to adjust the contrast if the indications on the display are not recognizable because of the unit’s installation position.
- A.Scroll (Auto Scroll)
 - Select “on” to scroll all automatically displayed names exceeding 12 characters.
 - When Auto scroll is set to off and the disc/album/track is changed, the disc/album/track name or ID3 tag does not scroll.
- Demo
 - Select “on” to activate the Demo display. The Demo display will appear about 10 seconds after the unit is turned off.

(Play Mode)

- Local on/off (Local seek mode) (page 14)
 - Select “on” to only tune into stations with stronger signals.
- Mono on/off (Monaural mode) (page 14)
 - Select “on” to hear FM stereo broadcasts in monaural. Select “off” to return to normal mode.
- IF Auto/Wide (page 14)

continue to next page →

(Sound)

- EQ7 Tune (page 19) — to adjust the equalizer curve.
- HPF (High pass filter) (page 20)
- LPF (Low pass filter) (page 20)
- Loudness — to enjoy bass and treble even at low volumes. The bass and treble will be reinforced.
- AUX Level (page 21) — to adjust the volume level of connected auxiliary equipment.

1 Press **MENU**.

To set A.Scroll, press **MENU** during CD/MD playback.

2 Press **↑** or **↓** repeatedly until the desired item appears.

3 Press **←** or **→** to select the desired setting (Example: “on” or “off”).

4 Press **MENU**.

After the mode setting is completed, the display returns to normal play mode.

Note

The displayed item will differ depending on the source.

Tip

You can easily switch among categories by pressing **↑** or **↓** for 2 seconds.

Setting the equalizer (EQ7)

You can select an equalizer curve for 7 music types (Vocal, Club, Jazz, New Age, Rock, Custom, Xplod, and off (equalizer off)).

You can store and adjust the equalizer settings for frequency and level.

You can store the EQ7 setting for each source.

Selecting the equalizer curve

1 Press **SOURCE** to select a desired source.

2 Press **EQ7** repeatedly until the desired equalizer curve appears.

Each time you press **EQ7**, the item changes.

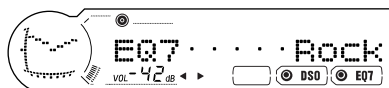

To cancel the equalizing effect, select “off.” After 3 seconds, the display returns to the normal playback mode.

Adjusting the equalizer curve

- 1 Press **(MENU)**.
- 2 Press **↑** or **↓** repeatedly until “EQ7 Tune” appears, then press **(ENTER)**.
- 3 Press **←** or **→** to select the desired equalizer curve, then press **(ENTER)**. Each time you press **←** or **→**, the item changes.
- 4 Select the desired frequency and level.

- ① Press **←** or **→** to select the desired frequency.

Each time you press **←** or **→**, the frequency changes.

62Hz ↔ 157Hz ↔ 396Hz ↔ 1.0kHz
↔ 2.5kHz ↔ 6.3kHz ↔ 16kHz

- ② Press **↑** or **↓** to adjust the desired volume level.

The volume level is adjustable in 1 dB steps from -10 dB to +10 dB.



To restore the factory-set equalizer curve, press **(ENTER)** for 2 seconds.

- 5 Press **(MENU)** twice.

After the effect setting is complete, the display returns to normal playback mode.

Setting the Dynamic Soundstage Organizer (DSO)

If your speakers are installed into the lower part of the doors, the sound will come from below and may not be clear.

The DSO (Dynamic Soundstage Organizer) function creates a more ambient sound as if there were speakers above the dashboard (virtual speakers).

You can store the DSO setting for each source.

DSO mode and image of virtual speakers

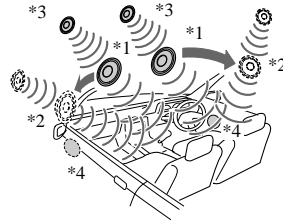

- *1 DSO 1
- *2 DSO 2
- *3 DSO 3
- *4 DSO OFF

- 1 Press **(SOURCE)** to select a desired source.

- 2 Press **(DSO)** repeatedly until the desired DSO setting appears.

Each time you press **(DSO)**, the DSO setting changes “DSO……1-3”, and “off.”

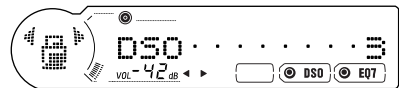

To cancel the DSO function, select “DSO……off.” After 3 seconds, the display returns to the normal playback mode.

Notes

- Depending on the type of car interior or type of music, DSO may not have a desirable affect.
- If FM broadcasts are difficult to hear, set DSO to off.

Adjusting the front and rear volume

- 1 Press **(SOURCE)** to select a desired source.
- 2 Press **(SOUND)** repeatedly until “FAD” appears.

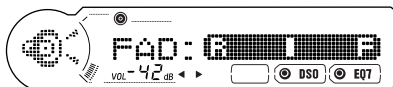

- 3 Press **←** or **→** repeatedly to adjust the volume of front/rear speakers.

After 3 seconds, the display returns to the normal playback mode.

Adjusting the cut-off frequency for the front/rear speakers

To match the characteristics of the installed speaker system, you can select the cut-off frequency of the speakers.

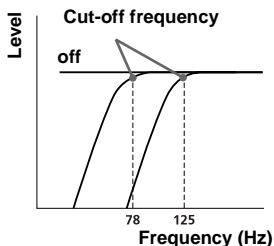

- 1 During playback or radio reception, press **(MENU)**.
- 2 Press **↑** or **↓** repeatedly until “HPF” appears.

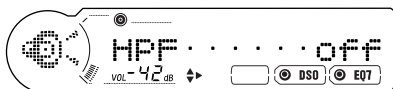

- 3 Press **←** or **→** to select the cut-off frequency.

Each time you press **←** or **→**, the frequency changes as follows:

off (default setting) **←→ 78Hz ←→ 125Hz**

- 4 Press **(MENU)**.

After the frequency setting is complete, the display returns to normal playback mode.

Adjusting the volume of the subwoofer(s)

- 1 Press **(SOURCE)** to select a desired source.
- 2 Press **(SOUND)** repeatedly until “SUB” appears.

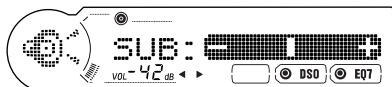

- 3 **←** or **→** repeatedly to adjust the volume.

After 3 seconds, the display returns to the normal playback mode.

Tip

The volume level is adjustable from -10 dB to $+10$ dB. (Below -10 dB, “ $-\infty$ dB” is displayed.)

Adjusting the cut-off frequency for the subwoofer(s)

To match the characteristics of the connected subwoofer(s), you can cut out the unwanted high and middle frequency signals entering the subwoofer(s). By setting the cut-off frequency (see the diagram below), the subwoofer(s) will output only low frequency signals so you can get a clearer sound image.

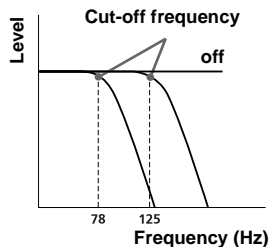

- 1 During playback or radio reception, press **(MENU)**.
- 2 Press **↑** or **↓** repeatedly until “LPF” appears.

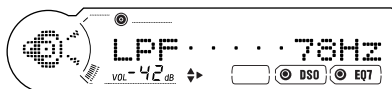

- Press **←** or **→** to select the cut-off frequency.
Each time you press **←** or **→**, the frequency changes as follows:
off (default setting) ↔ **125Hz** ↔ **78Hz**
- Press **(MENU)**.
After the frequency setting is complete, the display returns to normal playback mode.

Selecting the spectrum analyzer (SA)

The sound signal level is displayed on a spectrum analyzer. You can select a display for 10 patterns (SA.....1-9), off (spectrum analyzer off), or the automatic display mode where all the patterns appear.

- Press **(SOURCE)** to select a desired source.
- Press **(MENU)**.
- Press **↑** or **↓** repeatedly until **“SA”** appears.

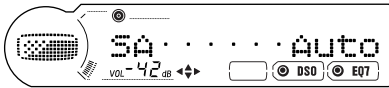

- Press **←** or **→** to select the desired setting.
- Press **(MENU)**.
After the setting is complete, the display returns to normal playback mode.

Connecting auxiliary audio equipment

The unit's AUX IN (external audio input) terminal on this unit is also used as the BUS AUDIO IN (audio input) terminal. You can listen to the sound from your car speakers by connecting an optional Sony portable devices.

Note

If you connect an optional Sony CD/MD unit, you cannot connect any portable devices and cannot select "AUX."

Selecting auxiliary equipment

Press **(SOURCE)** repeatedly to select **“AUX.”**

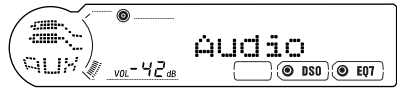

Adjusting the volume level

You can adjust the volume for each connected audio equipment.

- Press **(MENU)**, then press **↑** or **↓** repeatedly until **“AUX Level”** appears.
- Press **(ENTER)**.
- Press **↑** or **↓** repeatedly to select the desired volume level.
The volume level is adjustable in 1 dB steps from -6 dB to +6 dB.
- Press **(MENU)** twice.
After the setting is complete, the display returns to normal playback mode.

To deactivate auxiliary equipment in the music source display

- Press **(OFF)**.
CD/MD playback or radio reception stops (the key illumination and display remain on).
- Press **(MENU)**.
- Press **↑** or **↓** repeatedly until **“AUX-A.....on”** appears.
- Press **→** to select **“AUX-A.....off.”**
- Press **(MENU)**.

To restore the indication, select **“AUX-A..... on.”**

Additional Information

Maintenance

Fuse replacement

When replacing the fuse, be sure to use one matching the amperage rating stated on the original fuse. If the fuse blows, check the power connection and replace the fuse. If the fuse blows again after replacement, there may be an internal malfunction. In such a case, consult your nearest Sony dealer.

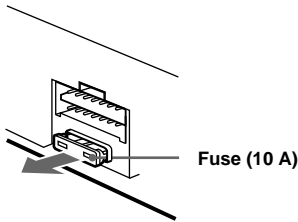

Warning

Never use a fuse with an amperage rating exceeding the one supplied with the unit as this could damage the unit.

Cleaning the connectors

The unit may not function properly if the connectors between the unit and the front panel are not clean. In order to prevent this, detach the front panel (page 8) and clean the connectors with a cotton swab dipped in alcohol. Do not apply too much force. Otherwise, the connectors may be damaged.

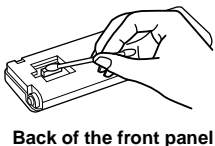
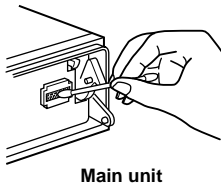

Notes

- For safety, turn off the ignition before cleaning the connectors, and remove the key from the ignition switch.
- Never touch the connectors directly with your fingers or with any metal device.

Replacing the lithium battery

Under normal conditions, batteries will last approximately 1 year. (The service life may be shorter, depending on the conditions of use.) When the battery becomes weak, the range of the card remote/rotary commander becomes shorter. Replace the new lithium battery. Use of any other battery may present a risk of fire or explosion.

RM-X112: lithium battery CR2025

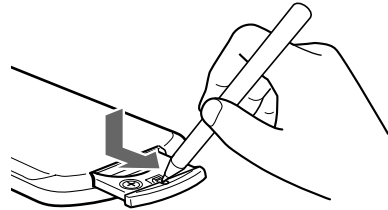

CR2025
+ side up

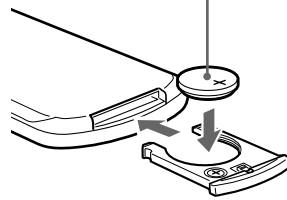

RM-X6S: lithium battery CR2032

- 1 Opening the battery compartment lid**
Hold the infrared adjusting dial and open the battery compartment lid by rotating counterclockwise with a coin.

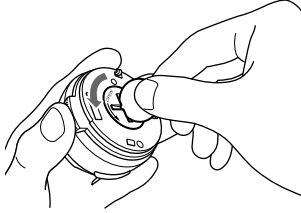

- 2 Removing the battery**
Press the side of the battery as illustrated, then remove.

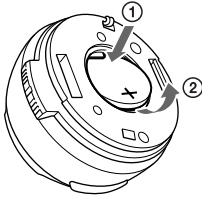

- 3 Inserting a battery**
Insert the battery as illustrated. Make sure the polarity of the battery is oriented in the correct way.

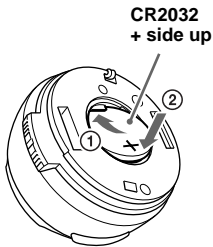

Notes on lithium battery

- Keep the lithium battery out of the reach of children. Should the battery be swallowed, immediately consult a doctor.
- Wipe the battery with a dry cloth to assure a good contact.
- Be sure to observe the correct polarity when installing the battery.
- Do not hold the battery with metallic tweezers, otherwise a short-circuit may occur.

WARNING

Battery may explode if mistreated.
Do not recharge, disassemble, or dispose of in fire.

Removing the unit

1 Remove the front cover

- 1 Detach the front panel (page 8).
- 2 Press the clip inside the front cover with a thin screwdriver.

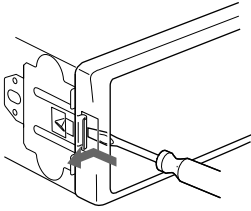

- 3 Repeat step 2 for the other side.

2 Remove the unit

- 1 Use a thin screwdriver to push in the clip on the left side of the unit, then pull out the left side of the unit until the catch clears the mounting.

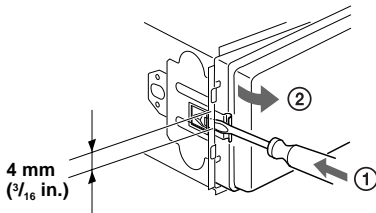

- 2 Repeat step 1 for the right side.
- 3 Slide the unit out of its mounting.

Specifications

AUDIO POWER SPECIFICATIONS

POWER OUTPUT AND TOTAL HARMONIC DISTORTION

23.2 watts per channel minimum continuous average power into 4 ohms, 4 channels driven from 20 Hz to 20 kHz with no more than 5% total harmonic distortion.

CD Player section

Signal-to-noise ratio	90 dB
Frequency response	10 – 20,000 Hz
Wow and flutter	Below measurable limit

Tuner section

FM

Tuning range	87.5 – 107.9 MHz
Antenna terminal	External antenna connector
Intermediate frequency	10.7 MHz/450 kHz
Usable sensitivity	8 dBf
Selectivity	75 dB at 400 kHz
Signal-to-noise ratio	66 dB (stereo), 72 dB (mono)
Harmonic distortion at 1 kHz	0.6 % (stereo), 0.3 % (mono)
Separation	35 dB at 1 kHz
Frequency response	30 – 15,000 Hz

AM

Tuning range	530 – 1,710 kHz
Antenna terminal	External antenna connector
Intermediate frequency	10.7 MHz/450 kHz
Sensitivity	30 μ V

Power amplifier section

Outputs	Speaker outputs (sure seal connectors)
Speaker impedance	4 – 8 ohms
Maximum power output	52 W \times 4 (at 4 ohms)

General

Outputs	Audio outputs (front/rear) Subwoofer output (mono) Power antenna relay control terminal Power amplifier control terminal Telephone ATT control terminal Illumination control terminal BUS control input terminal BUS audio input or AUX IN terminal Antenna input terminal
Inputs	Bass \pm 10 dB at 62 Hz Treble \pm 10 dB at 16 kHz +8 dB at 100 Hz +2 dB at 10 kHz
Tone controls	12 V DC car battery (negative ground)
Loudness	Approx. 178 \times 50 \times 179 mm (7 ¹ / ₈ \times 2 \times 7 ¹ / ₈ in.) (w/h/d)
Power requirements	Approx. 182 \times 53 \times 162 mm (7 ¹ / ₄ \times 2 ¹ / ₈ \times 6 ¹ / ₂ in.) (w/h/d)
Dimensions	Approx. 1.3 kg (2 lb 14 oz.)
Mounting dimensions	Card remote commander (1) Parts for installation and connections (1 set) Front panel case (1) Rotary commander (1)
Mass	BUS cable (supplied with an RCA pin cord) RC-61 (1 m), RC-62 (2 m) CD changer (10 discs) CDX-757MX, CDX-656 CD changer (6 discs) CDX-T70MX, CDX-T69 MD changer (6 discs) MDX-66XLP MG-MS System-up Player MGS-X1 XM Radio Tuner XT-XM1 Source selector XA-C30
Supplied accessories	
Optional accessories	
Optional equipment	

Note

This unit cannot be connected to a digital preamplifier or an equalizer.

Design and specifications are subject to change without notice.

Troubleshooting

The following checklist will help you remedy problems you may encounter with your unit. Before going through the checklist below, check the connection and operating procedures.

General

No sound.

- Press (VOL) to adjust the volume.
- Cancel the ATT function.
- Set the fader control to the center position for a 2-speaker system.

The contents of the memory have been erased.

- The RESET button has been pressed.
→ Store again into the memory.
- The power cord or battery has been disconnected.
- The power connecting cord is not connected properly.

No beep sound.

- The beep sound is canceled (page 17).
- An optional power amplifier is connected and you are using the built-in amplifier.

Indications disappear from/do not appear in the display.

- The clock display disappears if you press (OFF) for 2 seconds (page 5).
- Remove the front panel and clean the connectors. See “Cleaning the connectors” on page 22 for details.

Stored stations and correct time are erased.

The fuse has blown.

Makes noise when the ignition key is in the ON, ACC, or OFF position.

The leads are not matched correctly with the car’s accessory power connector.

No power is being supplied to the unit.

- Check the connection. If everything is in order, check the fuse.
- The car does not have an ACC position (page 5).
→ Press (SOURCE) on the unit (or insert a disc) to turn on the unit.

The power is continuously supplied to the unit.

The car does not have an ACC position.

The power antenna does not extend.

The power antenna does not have a relay box.

Cannot turn off the “-----” indication.

You entered the name edit mode.

→ Press (LIST) for 2 seconds.

CD/MD playback

A disc cannot be loaded.

- Another CD/MD is already loaded.
- The CD/MD has been forcibly inserted upside down or in the wrong way.

Playback does not begin.

- Defective MD or dirty CD.
- CD-R/CD-RW that is not finalized.
- You tried to playback a CD-R/CD-RW not designed for audio use.
- Some CD-Rs/CD-RWs may not play due to its recording equipment or the disc condition.

A disc is automatically ejected.

The ambient temperature exceeds 50°C.

The operation buttons do not function.

CD will not be ejected.

Press the RESET button.

The sound skips from vibration.

- The unit is installed at an angle of more than 60°.
- The unit is not installed in a sturdy part of the car.

The sound skips.

Dirty or defective disc.

Radio reception

Preset tuning is not possible.

- Store the correct frequency in the memory.
- The broadcast signal is too weak.

The stations cannot be received.

The sound is hampered by noises.

- Connect a power antenna control lead (blue) or to the power supply lead of the car’s antenna booster. (Only if your car has built-in FM/AM antenna in the rear/side glass.)
 - Check the connection of the car antenna.
 - The auto antenna will not go up.
→ Check the connection of the power antenna control lead.
 - Check the frequency.
 - When the DSO mode is on, the sound is sometimes hampered by noises.
→ Set the DSO mode to “off” or change the DSO mode (page 19).
-

Automatic tuning is not possible.

- The local seek mode is set to “on.”
→ Set the local seek mode to “off” (page 17).
 - The broadcast signal is too weak.
→ Perform manual tuning.
-

The “ST” indication flashes.

- Tune in the frequency accurately.
 - The broadcast signal is too weak.
→ Set to the monaural reception mode (page 17).
-

A program broadcast in stereo is heard in monaural.

- The unit is in monaural reception mode.
→ Cancel monaural reception mode (page 17).
-

Interference occurs during FM reception.

- The wide mode is selected.
→ Set the IF mode to “IF Auto” (page 14).
-

Error displays/Messages

Error displays**(For this unit and optional CD/MD changers)**

The following indications will flash for about 5 seconds, and an alarm sound will be heard.

Blank^{*1}

- No tracks have been recorded on an MD.^{*2}
→ Play an MD with recorded tracks on it.
-

Error^{*1}

- An inserted CD is dirty or inserted upside down.^{*2}
→ Clean or insert the CD correctly.
 - An inserted CD/MD cannot play because of some problem.^{*2}
→ Insert another CD/MD.
-

High Temp

- The ambient temperature is more than 50°C (122°F).
→ Wait until the temperature goes down below 50°C (122°F).
-

NO Disc^{*1}

- No disc is inserted in the CD/MD unit.
→ Insert discs in the CD/MD unit.
-

NO Magazine

- The disc magazine is not inserted in the CD/MD unit.
→ Insert the magazine in the CD/MD unit.
-

NO Music

- A CD which is not a music file is inserted in the MP3 playable CD unit.
→ Insert a music CD in the MP3 playable CD unit.
-

Not Ready

- The lid of the MD unit is open or the MDs are not inserted properly.
→ Close the lid or insert the MDs properly.
-

Push Reset

- The CD/MD unit cannot be operated because of some problem.
→ Press the RESET button on the unit.
-

^{*1} When the CD/MD changer is connected to the unit, the disc number of the CD or MD appears in the display.

^{*2} The disc number of the disc causing the error appears in the display.

If these solutions do not help improve the situation, consult your nearest Sony dealer.

continue to next page →

Messages

Local Seek +/-

The Local Seek mode is on during automatic tuning (page 14).

“L L L L” or “R R R R”

You have reached the beginning or the end of the disc and you cannot go any further.



Félicitations !

Nous vous remercions d'avoir fait l'acquisition de ce lecteur de disques compacts Sony. Vous pouvez profiter encore davantage des multiples fonctions de cet appareil à l'aide des fonctions et des accessoires ci-dessous :

- Appareils CD ou MD en option (changeurs et lecteurs)*1.
- Informations CD TEXT (affichées lors de la lecture d'un disque CD TEXT*2).
- **Accessoires de commande fournis**
Mini-télécommande RM-X112
Satellite de commande RM-X6S

*1 *Cet appareil fonctionne uniquement avec des produits Sony.*

*2 *Un disque CD TEXT est un CD audio contenant des informations telles que le nom du disque, le nom de l'artiste et les noms des plages. Ces informations sont enregistrées sur le disque.*



Le logo "XM Ready" indique que ce produit commande un tuner XM Sony (vendu séparément).

Consultez votre revendeur agréé Sony le plus proche pour obtenir plus d'informations sur le tuner XM.

Pour en savoir plus sur le fonctionnement du tuner XM, reportez-vous au manuel utilisateur fourni avec le tuner XM.

Table des matières

Emplacement des commandes	4
Précautions	6
Remarques sur les disques	6

Préparation

Réinitialisation de l'appareil	7
Retrait de la façade	8
Réglage de l'horloge	9

Lecteur CD

Lecteur CD ou MD (en option)

Lecture d'un disque	9
Rubriques d'affichage	11
Lecture de plages en boucle	
— Lecture répétée	11
Lecture des plages au hasard	
— Lecture aléatoire	12
Identification d'un CD	
— Fonction de mémo de disque*	12
Localisation d'un disque par son nom	
— Affichage automatique des titres*	13

* *Fonctions disponibles avec le lecteur CD/MD en option*

Radio

Mémorisation automatique des stations	
— Mémorisation des meilleurs accords (BTM)	14
Syntonisation des stations mémorisées	14
Mémorisation des stations souhaitées uniquement	15
Mémorisation des noms de station	
— Fonction de mémoire des stations	15
Syntonisation d'une station à partir d'une liste	
— Affichage automatique des titres	16

Autres fonctions

Fonctionnement du satellite de commande	16
Réglage des caractéristiques du son	17
Atténuation rapide du son	17
Modification des réglages du son et de l'affichage	
— Menu	18
Réglage de l'égaliseur (EQ7)	19
Réglage du répartiteur dynamique du son émis (DSO)	20
Réglage du volume avant et arrière	20
Réglage du volume du ou des caisson(s) de graves	21
Sélection de l'analyseur de spectre (SA)	22
Raccordement d'un appareil audio auxiliaire	22

Informations complémentaires

Entretien	23
Démontage de l'appareil	25
Caractéristiques techniques	26
Dépannage	27
Affichage des erreurs et messages	28

Emplacement des commandes

Mini-télécommande RM-X112

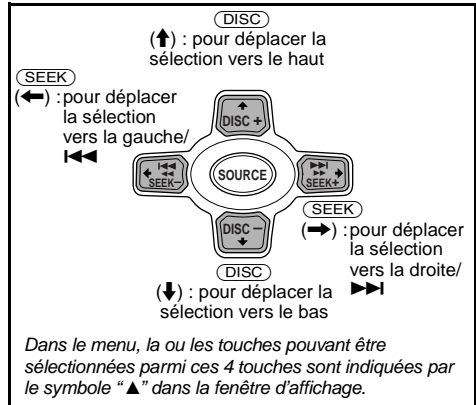
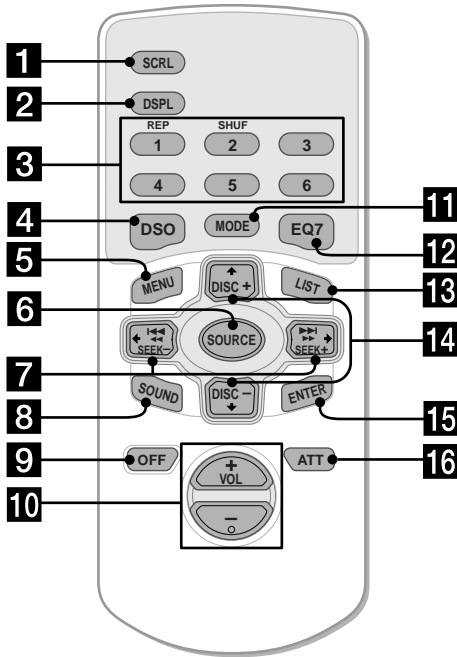

Conseil

Reportez-vous à la section "Remplacement de la pile au lithium" à la page 24 pour obtenir des informations détaillées sur la façon de remplacer la pile.

Pour plus de détails, reportez-vous aux pages indiquées.

- 1** Touche SCRL 11
- 2** Touche DSPL (modification du mode d'affichage)
- 3** Touches numériques
 - ① REP
 - ② SHUF
 Pour mémoriser des stations ou syntoniser des stations mémorisées.
- 4** Touche DSO 20
- 5** Touche MENU
Pour afficher les menus.
- 6** Touche SOURCE (Mise sous tension/Radio/CD/MD*1/AUX*2)
Pour sélectionner la source.
- 7** Touches SEEK (←/→)
Pour passer d'une plage à l'autre, avancer rapidement ou reculer dans une plage, syntoniser des stations automatiquement ou manuellement ou sélectionner un réglage.
- 8** Touche SOUND 17, 20, 21
- 9** Touche OFF (Arrêt/Mise hors tension) 8, 10, 23

- 10** Touches VOL (+/-)
Permettent de régler le volume.
- 11** Touche MODE
Pour changer le mode de fonctionnement.
- 12** Touche EQ7 19
- 13** Touche LIST 13, 16
- 14** Touches DISC (↑/↓)
Pour syntoniser des stations présélectionnées, changer de disque*3, passer d'un album à l'autre*4 ou choisir un menu.
- 15** Touche ENTER
Pour valider un réglage.
- 16** Touche ATT 17

*1 Lorsqu'un appareil MD en option est raccordé.

*2 Disponible uniquement lorsqu'un appareil portatif Sony en option est raccordé à l'entrée BUS AUDIO IN de l'appareil. Vous ne pouvez pas raccorder en même temps un appareil CD ou MD en option.

*3 Lorsqu'un appareil CD ou MD en option est raccordé.

*4 Disponible uniquement lorsqu'un appareil CD compatible MP3 en option est raccordé et qu'un fichier MP3 est en lecture.

Appareil principal

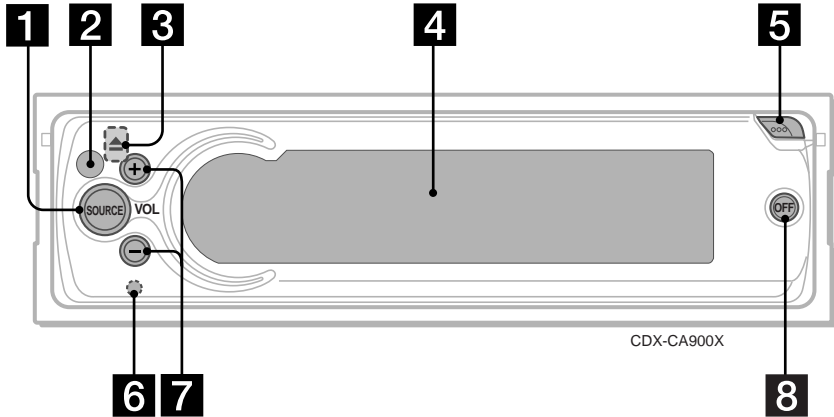

- 1** Touche SOURCE
- 2** Récepteur des signaux de la mini-télécommande et du satellite de commande
- 3** Touche ▲ (éjection) (située à l'avant de l'appareil, derrière la façade) 10
- 4** Écran d'affichage
- 5** Touche OPEN 8, 10
- 6** Touche RESET (située à l'avant de l'appareil, derrière la façade) 7
- 7** Touches VOL (+/-)
- 8** Touche OFF*

* **Avvertissement en cas d'installation de l'appareil dans une voiture dont le contact ne comporte pas de position ACC (accessoires)**

Après avoir éteint le moteur, n'oubliez pas d'appuyer sur la touche (OFF) pendant 2 secondes pour éteindre l'affichage de l'horloge.

Sinon, l'affichage de l'horloge reste allumé, ce qui décharge la batterie.

Remarque

Si vous désactivez l'appareil en appuyant sur (OFF) pendant 2 secondes, l'appareil ne peut plus être commandé par la mini-télécommande ni par le satellite de commande, sauf si vous appuyez sur la touche (SOURCE) de l'appareil ou que vous insérez un disque dans l'appareil pour l'activer.

Précautions

- Si votre voiture est restée stationnée en plein soleil, laissez refroidir l'appareil avant de l'utiliser.
- Les antennes électriques se déploient automatiquement lorsque l'appareil fonctionne.
- N'utilisez pas la fonction CUSTOM FILE pendant que vous conduisez, ni aucune autre fonction qui pourrait diminuer l'attention portée à la route.

Si vous avez des questions ou des problèmes au sujet du fonctionnement de cet appareil qui ne sont pas abordés dans ce mode d'emploi, consultez votre détaillant Sony.

Condensation

Par temps de pluie ou dans des régions très humides, de l'humidité peut se condenser à l'intérieur des lentilles et dans l'écran d'affichage de l'appareil. Si cela se produit, l'appareil ne fonctionne pas correctement. Dans ce cas, retirez le disque et attendez environ une heure que l'humidité se soit évaporée.

Pour conserver un son de haute qualité

Veillez à ne pas renverser de jus de fruit ni d'autres boissons sucrées sur l'appareil ou sur les disques.

Remarques sur les disques

- Pour que le disque reste propre, ne touchez pas sa surface. Saisissez le disque par les bords.
- Rangez vos disques dans leur boîtier ou dans un chargeur lorsque vous ne vous en servez pas. Ne soumettez pas les disques à des températures élevées. Évitez de les laisser dans une voiture en stationnement, sur le tableau de bord ou la plage arrière.

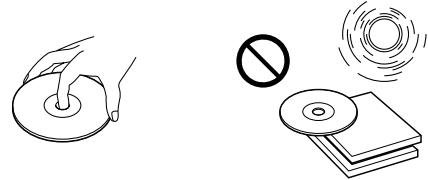

- Ne collez pas d'étiquettes sur les disques et n'utilisez pas de disques rendus collants par de l'encre ou des résidus. De tels disques peuvent s'arrêter de tourner en cours de lecture et provoquer des problèmes de fonctionnement ou de s'endommager.

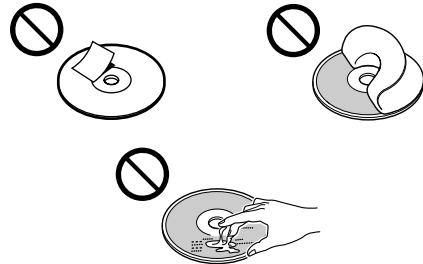

- N'utilisez pas de disques portant des étiquettes ou des autocollants.
L'utilisation de ce genre de disques peut entraîner les problèmes de fonctionnement suivants :
 - Impossibilité d'éjecter un disque lorsque l'étiquette ou l'autocollant se décolle et bloque le mécanisme d'éjection.
 - Erreurs de lecture des données audio (p. ex. sauts de lecture ou aucune lecture) provoquées par une déformation du disque suite au rétrécissement de l'étiquette ou de l'autocollant sous l'effet de la chaleur.
- Les disques de forme non standard (p. ex. en forme de cœur, de carré ou d'étoile) ne peuvent pas être lus avec cet appareil. Vous risquez d'endommager votre lecteur si vous essayez de le faire. N'utilisez pas de tels disques.
- Ce lecteur ne permet pas la lecture des CD de 8 cm (3 po.).

- Avant la lecture, nettoyez les disques avec un chiffon de nettoyage disponible dans le commerce. Essayez chaque disque en partant du centre vers le bord. N'utilisez pas de solvants tels que de la benzine, du diluant, des produits de nettoyage ordinaires ou des vaporisateurs antistatiques destinés aux disques de vinyle.



Remarques sur les disques CD-R et CD-RW

- Cet appareil permet la lecture des disques CD-R (CD enregistrables) et CD-RW (CD réinscriptibles) destinés à un usage audio. Repérez l'un des logos ci-dessous pour identifier les disques CD-R et CD-RW à usage audio.



La présence de l'un des logos ci-dessous indique que le CD n'est pas destiné à l'usage audio.



- Il est possible que ce lecteur ne puisse pas lire certains disques CD-R ou CD-RW, selon l'appareil utilisé pour l'enregistrement ou l'état du disque.
- L'appareil ne peut pas lire un disque CD-R ou CD-RW qui n'est pas finalisé*.

* Processus nécessaire pour qu'un disque CD-R ou CD-RW enregistré puisse être lu sur un lecteur CD audio.

Préparation

Réinitialisation de l'appareil

Avant la première utilisation de l'appareil ou après avoir remplacé la batterie du véhicule ou modifié les raccordements, vous devez réinitialiser l'appareil.

Retirez la façade, puis appuyez sur la touche RESET avec un objet pointu comme un stylo à bille.



Touche RESET

Remarque

Une pression sur la touche RESET efface l'heure et certaines informations sauvegardées en mémoire.

Retrait de la façade

Vous pouvez retirer la façade de cet appareil pour le protéger contre le vol.

Alarme d'avertissement

Si vous mettez la clé de contact en position OFF sans ôter la façade, l'alarme d'avertissement retentit pendant quelques secondes.

Si vous raccordez un amplificateur en option et que vous n'utilisez pas l'amplificateur intégré, l'alarme est désactivée.

1 Appuyez sur **(OFF)** *.

La lecture du disque CD ou MD ou la réception radio s'arrête (l'éclairage des touches et l'affichage restent allumés).

* Si le contact de votre voiture n'est pas doté d'une position ACC (accessoire), veuillez à appuyer sur **(OFF)** pendant 2 secondes pour éteindre l'appareil et éviter que la batterie du véhicule ne se décharge.

2 Appuyez sur **(OPEN)**, faites glisser la façade vers la droite, puis tirez doucement vers vous l'extrémité gauche de la façade.

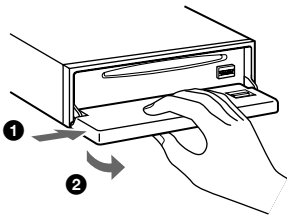

Remarques

- Si vous retirez la façade alors que l'appareil est sous tension, l'alimentation est automatiquement coupée de manière à éviter d'endommager les haut-parleurs.
- N'exercez pas de pression excessive sur la façade (y compris l'écran d'affichage) et ne l'échappez pas.
- N'exposez pas la façade à des températures élevées ou à l'humidité. Évitez de la laisser dans une voiture en stationnement, sur le tableau de bord ou la plage arrière.

Conseil

Lorsque vous transportez la façade, glissez-la dans l'étui fourni à cet effet.

Installation de la façade

Enfilez l'orifice **(A)** de la façade sur la tige **(B)** sur l'appareil, puis poussez doucement sur le côté gauche pour l'engager en position. Appuyez sur **(SOURCE)** (ou insérez un CD) pour faire fonctionner l'appareil.

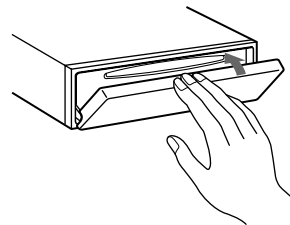
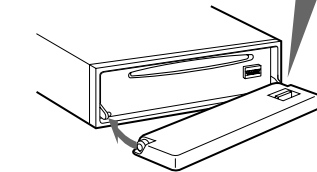
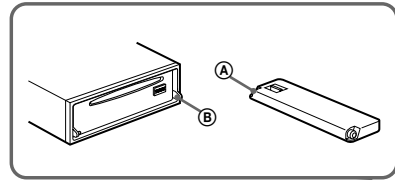

Remarque

Ne posez rien sur la face interne de la façade.

Réglage de l'horloge

L'horloge numérique fonctionne suivant un cycle de 12 heures.

Exemple : Pour régler l'horloge à 10:08

- 1 Appuyez sur **(MENU)**, puis appuyez plusieurs fois sur **↑** ou **↓** jusqu'à ce que l'indication "Clock" s'affiche.



- 1 Appuyez sur **(ENTER)**.
L'indication des heures clignote.
- 2 Appuyez sur **↑** or **↓** pour régler l'heure.
- 3 Appuyez sur **→**.
L'indication des minutes clignote.
- 4 Appuyez sur **↑** or **↓** pour régler les minutes.

- 2 Appuyez deux fois sur **(MENU)**.

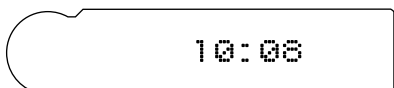

L'horloge commence à fonctionner. Une fois le réglage de l'horloge terminé, l'écran d'affichage revient au mode de lecture normal.

Conseil

Lorsque le mode D.Info est activé, l'heure reste affichée en permanence (page 18).

Lecteur CD Lecteur CD ou MD (en option)

Cet appareil vous permet, en plus de la lecture de CD, de piloter des appareils CD, CD compatibles MP3 ou MD externes. Si vous raccordez des lecteurs de CD compatibles MP3 (p. ex. un changeur CD MP3), vous pouvez faire la lecture de fichiers MP3, des fichiers (plages) audio comprimés offrant un son de grande qualité.

Remarque

Si vous raccordez un lecteur CD ou CD compatible MP3 en option disposant de la fonction CD TEXT, les informations CD TEXT apparaissent dans l'écran d'affichage lorsque vous écoutez un disque CD TEXT.

Lecture d'un disque

(Avec cet appareil)

- 1 Appuyez sur **(OPEN)** et insérez le disque (côté imprimé vers le haut).

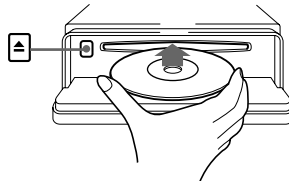

- 2 Fermez la façade.

La lecture commence automatiquement.

Pour commencer la lecture si un disque se trouve déjà dans l'appareil, appuyez plusieurs fois sur **(SOURCE)** jusqu'à ce que l'indication "CD" s'affiche.

Suite à la page suivante →

Pour	Appuyez sur
arrêter la lecture	(OFF)
éjecter le disque	(OPEN), puis ▲
passer d'une plage à l'autre – Accès automatique aux titres	(SEEK) (◀◀/▶▶) [une fois pour chaque plage]
avancer rapidement ou reculer dans une plage – Recherche manuelle	(SEEK) (◀◀/▶▶) [maintenir la touche enfoncée jusqu'au point souhaité]

Remarques

- Lorsque la première ou la dernière plage du disque est en lecture, si vous appuyez sur la touche ◀ or ▶, la lecture passe à la dernière ou à la première plage du disque.
- Lorsque la dernière plage du disque est terminée, la lecture reprend à partir de la première plage du disque.
- Avec un appareil en option raccordé, la lecture de la même source continue sur le lecteur CD ou MD en option.

(Avec un appareil en option)

1 Appuyez plusieurs fois sur la touche (SOURCE) pour sélectionner "CD" ou "MD (MS*)".

2 Appuyez plusieurs fois sur (MODE) jusqu'à ce que l'appareil souhaité s'affiche.

La lecture commence.

Pour	Appuyez sur
passer d'un disque à l'autre – Sélection d'un disque	(DISC) (+) ou (DISC) (-) [une fois pour chaque disque]
passer d'un album à l'autre*2 – Sélection d'un album	(DISC) (+) ou (DISC) (-) [maintenir la touche enfoncée jusqu'au point souhaité]

*1 MS : Lecteur MG System-up à Memory Stick MGS-X1

*2 Disponible uniquement lors de la lecture d'un fichier MP3.
Les albums sont des dossiers d'un CD contenant des fichiers MP3.

Précautions à prendre lors du raccordement d'appareils MGS-X1 ou MD

Cet appareil reconnaît le MGS-X1 comme étant un appareil MD.

- Pour lancer la lecture sur un lecteur MGS-X1, appuyez sur (SOURCE) pour sélectionner "MS" ou "MD". Lorsque "MS" s'affiche comme source, le MGS-X1 commence la lecture. Si "MD" est affiché comme source, appuyez sur (MODE) pour sélectionner "MS" et lancer la lecture.
- Pour lancer la lecture sur un lecteur MD, appuyez sur (SOURCE) pour sélectionner "MD" ou "MS". Lorsque l'appareil MD souhaité s'affiche comme source, la lecture commence. Si "MS" ou un autre appareil MD s'affiche comme source, appuyez sur (MODE) pour sélectionner l'appareil MD souhaité et lancer la lecture.

Remarques sur le raccordement de lecteurs CD compatibles MP3

- Si un disque sans fichiers (plages) MP3 est inséré, l'indication "NO Music" s'affiche à l'écran et la lecture du prochain disque commence.
- Avant de lancer la lecture d'une plage, cet appareil lit toutes les informations des plages et des albums du disque. Selon la structure des plages, cette recherche d'informations peut durer plus d'une minute avant que la lecture ne puisse commencer. Pendant cette période, l'indication "Read" s'affiche à l'écran. Attendez que toutes les informations soient lues et que la lecture commence automatiquement.

Rubriques d'affichage

Lorsque le disque, l'album ou la plage change, tout titre préenregistré*1 du nouveau disque, du nouvel album ou de la nouvelle plage est automatiquement affiché. Si la fonction de défilement automatique Auto Scroll est réglée à "on", les noms de plus de 12 caractères défilent dans l'écran d'affichage (page 18).

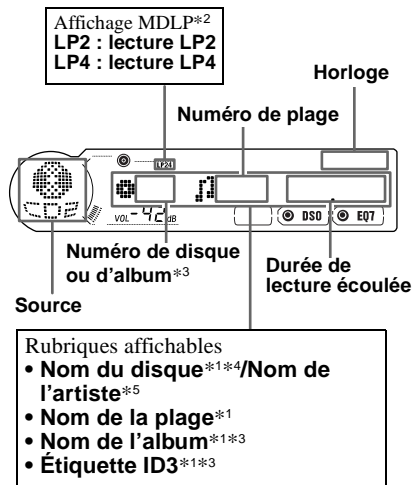

Pour	Appuyez sur
passer d'une rubrique d'affichage à l'autre	(DSPL)
faire défiler la rubrique d'affichage	(SCRL)

*1 Lorsque vous appuyez sur (DSPL), l'indication "NO Disc Name", "NO Album Name" ou "NO Track Name" indique qu'il n'existe aucun nom de disque, nom d'album ou nom de plage et l'indication "NO ID3 Tag" qu'il n'y a pas d'étiquette ID3.

*2 Disponible uniquement lorsqu'un lecteur MD en option doté de la fonction MDLP est raccordé et qu'un disque MDLP est en cours de lecture.

*3 Disponible uniquement lors de la lecture d'un fichier MP3.

*4 Si le disque a été identifié avec la fonction CUSTOM FILE de cet appareil, le mémo de disque s'affiche en priorité.

*5 Uniquement pour les disques CD TEXT contenant le nom de l'artiste.

Remarques

- Certains caractères ne peuvent pas être affichés. Les caractères non compatibles sont remplacés par le symbole "*" à l'affichage.
- Pour certains disques CD TEXT ou étiquettes ID3 contenant un grand nombre de caractères, le défilement automatique peut ne pas fonctionner.
- Cet appareil ne peut pas afficher le nom de l'artiste de chaque plage d'un disque CD TEXT ou d'un album.

Conseil

Lorsque la fonction A.Scroll (défilement automatique) est désactivée et que le nom du disque, de l'album ou de la plage est modifié, ce nom ainsi que l'étiquette ID3 ne défilent pas.

Lecture de plages en boucle

— Lecture répétée

Le lecteur principal répète une plage, la totalité d'un album ou la totalité du disque lorsque la lecture de la section à répéter est terminée. Pour répéter la lecture, vous pouvez sélectionner :

- REP...Track — pour répéter une plage.
- REP...Album*1 — pour répéter un album.
- REP...Disc*2 — pour répéter tout le disque.

*1 Disponible uniquement lors de la lecture d'un fichier MP3.

*2 Disponible uniquement lorsqu'un ou plusieurs lecteurs CD ou MD en option sont raccordés.

En cours de lecture, appuyez plusieurs fois sur (REP) jusqu'à ce que le réglage souhaité apparaisse dans la fenêtre d'affichage.

La lecture répétée commence.

Pour revenir en mode de lecture normal, sélectionnez "REP...off".

Lecture des plages au hasard

— Lecture aléatoire

Vous pouvez sélectionner :

- SHUF...Album*¹ — pour écouter dans un ordre aléatoire les fichiers MP3 d'un album dans le lecteur CD compatible MP3 (en option) en cours de lecture.
- SHUF...Disc — pour écouter les plages du disque en cours de lecture dans un ordre aléatoire.
- SHUF·Changer*² — pour écouter dans un ordre aléatoire les plages avec l'appareil CD ou MD (en option) en cours de lecture.
- SHUF...All*³ — pour écouter dans un ordre aléatoire toutes les plages de tous les lecteurs CD ou MD raccordés, y compris cet appareil.

*1 Disponible uniquement lors de la lecture d'un fichier MP3.

*2 Disponible uniquement lorsqu'un ou plusieurs lecteurs CD ou MD en option sont raccordés.

*3 Disponible uniquement lorsqu'un ou plusieurs lecteurs CD en option ou deux ou plusieurs lecteurs MD en option sont raccordés

En cours de lecture, appuyez plusieurs fois sur (2) (SHUF) jusqu'à ce que le réglage souhaité apparaisse dans la fenêtre d'affichage.

La lecture aléatoire commence.

Pour revenir en mode de lecture normal, sélectionnez "SHUF...off".

Remarque

La fonction "SHUF...All" ne passe pas de façon aléatoire des plages de lecteurs CD aux plages de lecteurs MD.

Identification d'un CD

— Fonction de mémo de disque (pour un lecteur CD disposant de la fonction CUSTOM FILE)

Vous pouvez identifier chaque disque avec un nom personnalisé (mémo de disque). Vous pouvez saisir jusqu'à 8 caractères pour chaque disque. Lorsque vous avez identifié un CD, vous pouvez ensuite le localiser par son nom (page 13).

1 Lancez la lecture du disque que vous souhaitez identifier dans un lecteur CD disposant de la fonction CUSTOM FILE.

2 Appuyez sur (MENU), puis appuyez plusieurs fois sur ↑ ou ↓ jusqu'à ce que l'indication "Name Edit" apparaisse.

3 Appuyez sur (ENTER).

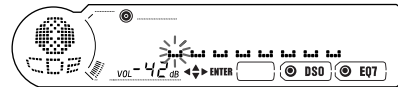

L'appareil répète la lecture du disque au cours de la procédure d'identification.

4 Saisissez les caractères du nom souhaité.

1 Appuyez plusieurs fois sur ↑ or ↓ pour sélectionner le caractère souhaité.

A ↔ B ↔ C ... ↔ 0 ↔ 1 ↔ 2 ...
↔ + ↔ - ↔ * ... ↔ ^{*1} ↔ A

*1 Insertion d'un espace

2 Appuyez sur → lorsque vous avez repéré le caractère souhaité.

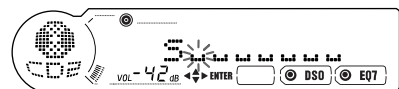

Pour revenir vers la gauche, appuyez sur ←.

3 Répétez les étapes 1 et 2 pour saisir le reste du nom.

5 Appuyez deux fois sur (MENU).

Le lecteur revient en mode de lecture CD normal.

Conseils

- Pour corriger ou effacer un nom, procédez simplement par réécriture ou saisissez “**␣**”.
- Il existe une autre méthode pour identifier un CD : au lieu d'effectuer les étapes 2 et 3, appuyez sur **(LIST)** pendant 2 secondes. Vous pouvez également compléter l'opération en appuyant sur **(LIST)** pendant 2 secondes au lieu d'effectuer l'étape 5.
- Vous pouvez identifier les CD avec un appareil ne disposant pas de la fonction CUSTOM FILE si cet appareil est raccordé à un autre lecteur CD disposant de cette fonction. Le mémo de disque est alors sauvegardé dans la mémoire du lecteur CD doté de la fonction CUSTOM FILE.

Remarque

La lecture répétée d'une plage (REP...Track) ou la lecture aléatoire est interrompue jusqu'à ce que l'édition du nom (Name Edit) soit terminée.

Affichage du mémo de disque

En tant que rubrique d'affichage, le mémo de disque est toujours affiché en priorité par rapport aux informations CD TEXT d'origine.

Pour	Appuyez sur
afficher le nom	(DSPL) pendant la lecture d'un disque CD ou CD TEXT

Conseil

Pour en savoir plus sur les autres rubriques affichables, reportez-vous à la page 11.

Suppression du mémo de disque

- 1 Appuyez plusieurs fois sur la touche **(SOURCE)** pour sélectionner “CD”.
- 2 Appuyez plusieurs fois sur **(MODE)** pour sélectionner le lecteur CD sur lequel le mémo de disque est enregistré.
- 3 Appuyez sur **(MENU)**, puis appuyez plusieurs fois sur **↑** ou **↓** jusqu'à ce que l'indication “Name Delete” apparaisse.
- 4 Appuyez sur **(ENTER)**.
Les noms mémorisés apparaissent.
- 5 Appuyez plusieurs fois sur **↑** ou **↓** pour sélectionner le nom de disque que vous souhaitez effacer.
Les noms mémorisés apparaissent.
- 6 Appuyez sur **(ENTER)** pendant 2 secondes.
Le nom est effacé.
Répétez les étapes 5 et 6 pour effacer d'autres mémos.

7 Appuyez deux fois sur **(MENU)**.

Le lecteur revient en mode de lecture CD normal.

Remarques

- Lorsque le mémo d'un disque CD TEXT est effacé, les informations CD TEXT d'origine s'affichent.
- Si vous ne réussissez pas à trouver le mémo de disque que vous souhaitez effacer, essayez de sélectionner un autre lecteur CD à l'étape 2.
- Si vous avez déjà effacé tous les mémos de disque, l'appareil revient en mode de lecture CD normal à l'étape 4.

Localisation d'un disque par son nom

— Affichage automatique des titres (pour un lecteur CD disposant de la fonction CD TEXT ou CUSTOM FILE ou pour un lecteur MD)

Vous pouvez utiliser cette fonction pour les disques auxquels vous avez attribué des noms*1 et pour les disques CD TEXT*2.

*1 Localiser un disque par son nom : lorsque vous avez attribué un nom (mémo) au CD (page 12, 13) ou au MD.

*2 Localiser un disque grâce aux informations CD TEXT lorsque vous écoutez un disque CD TEXT sur un lecteur CD doté de la fonction CD TEXT.

1 Appuyez sur **(LIST)**.

Le nom attribué au disque en cours de lecture s'affiche à l'écran.



2 Appuyez plusieurs fois sur **↑** ou **↓** jusqu'à ce que vous ayez repéré le disque souhaité.

3 Appuyez sur **(ENTER)** pour lancer la lecture du disque.

Remarque

Certaines lettres ne peuvent pas être affichées (exception : fonction de mémo de disque).

Radio

L'appareil peut mémoriser jusqu'à 6 stations pour chaque bande radio (FM1, FM2, FM3, AM1 et AM2).

Attention

Pour syntoniser des stations pendant que vous conduisez, nous vous conseillons d'utiliser la fonction de mémorisation des meilleurs accords (BTM) afin d'éviter les accidents.

Mémorisation automatique des stations

— Mémorisation des meilleurs accords (BTM)

L'appareil sélectionne les stations dont les signaux sont les plus puissants dans la bande sélectionnée et les mémorise dans l'ordre des fréquences.

1 Appuyez plusieurs fois sur **(SOURCE) pour sélectionner "TUNER".**

2 Appuyez plusieurs fois sur **(MODE) pour sélectionner la bande.**

3 Appuyez sur **(MENU), puis appuyez plusieurs fois sur **↑** ou **↓** jusqu'à ce que l'indication "BTM" apparaisse.**

4 Appuyez sur **(ENTER).**

Un bip retentit lorsque le réglage est mémorisé.

Remarques

- Si quelques stations seulement peuvent être captées en raison de la faiblesse des signaux, certaines touches numériques conserveront leur réglage précédent.
- Si un numéro est affiché à l'écran, l'appareil commence la mémorisation des stations à partir de la station affichée.

Syntonisation des stations mémorisées

1 Appuyez plusieurs fois sur **(SOURCE) pour sélectionner "TUNER".**

2 Appuyez plusieurs fois sur **(MODE) pour sélectionner la bande.**

3 Appuyez sur la touche numérique (1**) à (**6**) sur laquelle la station souhaitée est mémorisée.**

Conseil

Appuyez sur **↑** ou **↓** pour syntoniser les stations dans l'ordre de leur enregistrement dans la mémoire (fonction de recherche des présélections).

Si la fonction de syntonisation des présélections ne fonctionne pas

Appuyez sur **← ou **→** pour rechercher la station (syntonisation automatique).**

Le balayage s'interrompt lorsque l'appareil capte une station. Répétez l'action jusqu'à ce que vous captiez la station souhaitée.

Conseils

- Si la syntonisation automatique s'arrête trop fréquemment, activez la recherche locale pour limiter la recherche aux stations dont les signaux sont plus puissants (reportez-vous à la section "Modification des réglages du son et de l'affichage" à la page 18).
- Si vous connaissez la fréquence de la station que vous souhaitez écouter, maintenez la touche **←** ou **→** enfoncée pour localiser la fréquence approximativement, puis appuyez plusieurs fois sur **←** ou **→** pour la syntoniser avec précision (syntonisation manuelle).

Si la réception stéréo FM est mauvaise

Sélectionnez le mode de réception mono

(reportez-vous à la section "Modification des réglages du son et de l'affichage" à la page 18). La qualité sonore est améliorée, mais le son est diffusé en mono (l'indication "ST" disparaît).

Remarque

En cas d'interférences, cet appareil restreint automatiquement la fréquence de réception pour supprimer les parasites (fonction IF Auto). En pareil cas, certaines émissions stéréo FM peuvent passer à la réception mono, même si le mode de réception stéréo est activé.

Conseils

- Pour toujours écouter en stéréo des émissions stéréo FM, vous pouvez modifier le réglage IF Auto et étendre la réception du signal de fréquence (reportez-vous à la section "Modification des réglages du son et de l'affichage" à la page 18). Notez que certaines interférences peuvent se produire avec ce réglage.
- Si vous avez de la difficulté à entendre les émissions FM, réglez DSO à "off" (page 20).

Mémorisation des stations souhaitées uniquement

Vous pouvez présélectionner manuellement les stations souhaitées sur les touches numériques de votre choix.

- 1 Appuyez plusieurs fois sur **(SOURCE)** pour sélectionner "TUNER".
- 2 Appuyez plusieurs fois sur **(MODE)** pour sélectionner la bande.
- 3 Appuyez sur **←** ou **→** pour syntoniser la station que vous souhaitez mémoriser.
- 4 Appuyez sur la touche numérique souhaitée (**1** à **6**) pendant 2 secondes jusqu'à ce que l'indication "MEM" apparaisse en tant que source. Le numéro de la touche s'affiche à l'écran.

Remarque

Si vous mémorisez une autre station sur la même touche, la station mémorisée précédemment est effacée.

Mémorisation des noms de station

— Fonction de mémoire des stations

Vous pouvez attribuer un nom à chaque station de radio et l'enregistrer dans la mémoire. Le nom de la station syntonisée apparaît alors dans l'écran d'affichage. Vous pouvez attribuer un nom de station comprenant jusqu'à 8 caractères.

Mémorisation des noms de station

- 1 Syntonisez une station dont vous souhaitez mémoriser le nom.
- 2 Appuyez sur **(MENU)**, puis appuyez plusieurs fois sur **↑** ou **↓** jusqu'à ce que l'indication "Name Edit" apparaisse.
- 3 Appuyez sur **(ENTER)**.

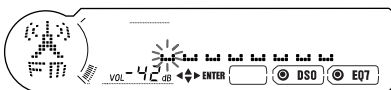

4 Saisissez les caractères du nom souhaité.

- 1 Appuyez plusieurs fois sur **↑** or **↓** pour sélectionner le caractère souhaité.

A ↔ B ↔ C ... ↔ 0 ↔ 1 ↔ 2 ...
↔ + ↔ - ↔ * ... ↔ *1 ↔ A

*1 Insertion d'un espace

- 2 Appuyez sur **→** lorsque vous avez repéré le caractère souhaité.

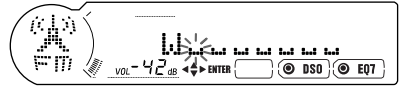

Pour revenir vers la gauche, appuyez sur **←**.

- 3 Répétez les étapes 1 et 2 pour saisir le reste du nom.

5 Appuyez deux fois sur **(MENU)**.

L'appareil revient au mode de réception radio normal.

Conseils

- Pour corriger ou effacer un nom, procédez simplement par réécriture ou saisissez "...".
- Il existe une autre méthode pour mémoriser les noms de station : au lieu d'effectuer les étapes 2 et 3, appuyez sur **(LIST)** pendant 2 secondes. Vous pouvez également compléter l'opération en appuyant sur **(LIST)** pendant 2 secondes au lieu d'effectuer l'étape 5.

Suppression d'un nom de la station

- 1 En cours de réception radio, appuyez sur **(MENU)**, puis appuyez plusieurs fois sur **↑** ou **↓** jusqu'à ce que l'indication "Name Delete" apparaisse.
- 2 Appuyez sur **(ENTER)**.
- 3 Appuyez plusieurs fois sur **↑** ou **↓** pour sélectionner le nom de station que vous souhaitez effacer.
- 4 Appuyez sur **(ENTER)** pendant 2 secondes. Le nom est effacé. Répétez les étapes 3 et 4 pour effacer d'autres noms.
- 5 Appuyez deux fois sur **(MENU)**. L'appareil revient au mode de réception radio normal.

Remarque

Si vous avez déjà effacé tous les noms de station, l'appareil revient en mode de réception radio normal à l'étape 2.

Syntonisation d'une station à partir d'une liste

— Affichage automatique des titres

1 En cours de réception radio, appuyez brièvement sur (LIST).

La fréquence ou le nom attribué à la station actuelle s'affiche à l'écran.



2 Appuyez plusieurs fois sur ↑ ou ↓ jusqu'à ce que vous ayez sélectionné la station souhaitée.

Si aucun nom n'est attribué à la station sélectionnée, la fréquence s'affiche à l'écran.

3 Appuyez sur (ENTER) pour syntoniser la station sélectionnée.

Autres fonctions

Vous pouvez également piloter l'appareil (et les appareils CD/MD en option) avec un satellite de commande.

Fonctionnement du satellite de commande

Tout d'abord, installez la pile au lithium CR2032 fournie dans le satellite de commande. Reportez-vous à la section "Remplacement de la pile au lithium" à la page 24 et "Remarques sur la pile au lithium" à la page 25 pour obtenir des informations détaillées sur la façon d'installer la pile au lithium.

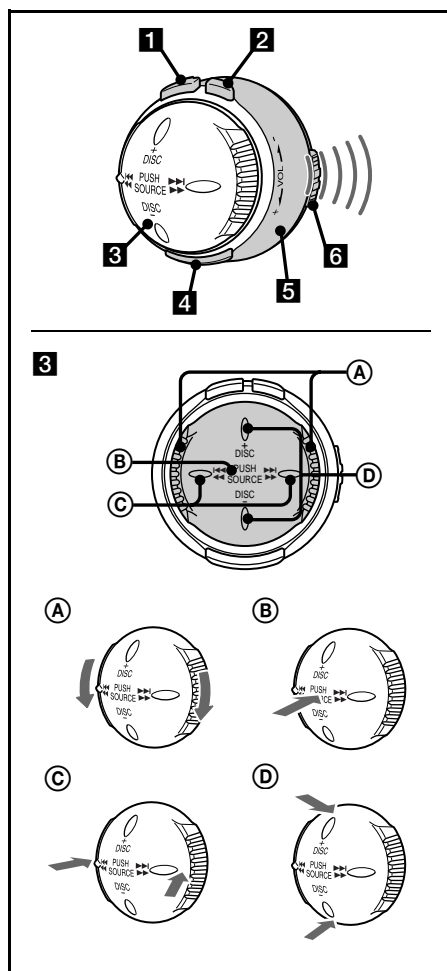

1 Touche ATT

Permet d'atténuer le son.

2 Touche OFF*1

Permet d'arrêter la lecture d'un disque ou la réception radio.

3 (A) Commande VOL (volume)

Faites tourner cette partie de la commande pour régler le volume.

(B) Commande SOURCE

Appuyez ici pour changer la source sonore.

(Radio/CD/MD*2/AUX*3)

(C) Commande ◀◀/▶▶

Appuyez sur cette commande pour :

– syntoniser automatiquement des stations de radio.

– passer d'une plage à l'autre sur un disque.*2

Appuyez sur cette commande et

maintenez-la enfoncée pour :

– syntoniser une station manuellement.

– avancer rapidement ou reculer dans une plage.

(D) Commande DISC +/-

Appuyez sur cette commande pour :

– syntoniser les stations mémorisées.

– changer de disque.*2

Appuyez sur cette commande et

maintenez-la enfoncée pour :

– changer d'album.*4

4 Touche MODE

Appuyez sur cette touche pour changer de mode de fonctionnement (bande radio/lecteur CD/lecteur MD*2)

5 Émetteur à infrarouges

Le satellite de commande transmet des rayons infrarouges dans la direction réglée avec la molette.

6 Molette de réglage de la direction des rayons infrarouges

Tournez la molette pour modifier la direction des rayons infrarouges.

*1 Si le contact de votre voiture n'est pas doté d'une position ACC (accessoire), veillez à appuyer sur (OFF) pendant 2 secondes pour désactiver l'affichage de l'horloge après avoir coupé le moteur.

*2 Uniquement si l'appareil en option correspondant est raccordé.

*3 Disponible uniquement lorsqu'un appareil portatif Sony en option est raccordé à l'entrée BUS AUDIO IN de l'appareil. Vous ne pouvez pas raccorder en même temps un appareil CD ou MD en option.

*4 Disponible uniquement lorsqu'un appareil CD compatible MP3 en option est raccordé et qu'un fichier MP3 est en lecture.

Réglage des caractéristiques du son

Vous pouvez régler les graves, les aiguës, la balance gauche-droite, l'équilibre avant-arrière ainsi que le volume du caisson de graves.

1 Sélectionnez le paramètre que vous souhaitez régler en appuyant plusieurs fois sur (SOUND).

À chaque pression sur la touche (SOUND), la rubrique change comme suit :

BAS (graves) → TRE (aiguës) →

BAL (gauche-droite) →

FAD (avant-arrière) → SUB (volume du caisson de graves)

2 Réglez le paramètre sélectionné en appuyant sur ◀ ou ▶.

Remarque

Effectuez ce réglage dans les 3 secondes après avoir sélectionné le paramètre.

Atténuation rapide du son

(À l'aide du satellite de commande ou de la mini-télécommande)

Appuyez sur (ATT).

“ATT……on” apparaît brièvement dans l'écran d'affichage.

Pour rétablir le niveau de volume précédent, appuyez de nouveau sur la touche (ATT).

Conseil

Lorsque le câble d'interface d'un téléphone de voiture est raccordé au fil ATT, l'appareil réduit automatiquement le volume lors d'un appel téléphonique entrant (fonction ATT du téléphone).

Modification des réglages du son et de l'affichage

— Menu

Les paramètres suivants peuvent être réglés :



(configuration)

- Clock (horloge) (page 9)
- Beep — pour activer ou désactiver le bip.
- AUX-A (page 23) — pour activer ou désactiver l'affichage de la source AUX.



(affichage)

- D.Info (double information) — pour afficher simultanément l'horloge et le mode de lecture (on).
- SA (analyseur de spectre) (page 22) — pour modifier l'affichage des niveaux de signal sonore.
- Dimmer (gradateur) — pour modifier la luminosité de l'affichage.
 - Sélectionnez "Auto" pour que la luminosité de l'affichage soit réduite uniquement lorsque vous allumez les phares.
 - Sélectionnez "on" pour réduire la luminosité de l'affichage.
 - Sélectionnez "off" pour désactiver le gradateur de luminosité.
- Contrast — pour régler le contraste si les indications à l'écran ne peuvent pas être distinguées en raison de la position d'installation de l'appareil.
- A.Scroll (défilement automatique)
 - Sélectionnez "on" pour faire défiler automatiquement à l'écran tous les noms de plus de 12 caractères.
 - Lorsque le défilement automatique est désactivé et que le disque, l'album ou la plage est modifié, son nom ainsi que l'étiquette ID3 ne défilent pas.
- Demo
 - Sélectionnez "on" pour activer l'affichage de démonstration.L'affichage de démonstration apparaît environ 10 secondes après la mise hors tension de l'appareil.

(mode de lecture)

- Local on/off (mode de recherche locale) (page 14)
 - Sélectionnez "on" pour syntoniser uniquement les stations dont les signaux sont puissants.
- Mono on/off (mode mono) (page 14)
 - Sélectionnez "on" pour écouter les émissions FM stéréo en mono. Sélectionnez "off" pour revenir au mode normal.
- IF Auto/Wide (page 14)



(son)

- EQ7 Tune (page 19) — pour régler la courbe de l'égaliseur.
- HPF (filtre passe-haut) (page 20)
- LPF (filtre passe-bas) (page 21)
- Loudness (intensité sonore) — pour une bonne reproduction des graves et des aiguës, même à faible volume. Les graves et les aiguës sont amplifiées.
- AUX Level (page 22) — pour régler le volume d'un appareil auxiliaire raccordé.

1 Appuyez sur **MENU**.

Pour régler "A.Scroll", appuyez sur **MENU** en cours de lecture d'un CD ou d'un MD.

2 Appuyez plusieurs fois sur **↑** ou **↓** jusqu'à ce que la rubrique souhaitée apparaisse.

3 Appuyez sur **←** ou **→** pour sélectionner le réglage souhaité, par exemple : "on" ou "off".

4 Appuyez sur **MENU**.

Une fois le réglage terminé, l'écran d'affichage revient au mode de lecture normal.

Remarque

Les rubriques affichées varient selon la source.

Conseil

Vous pouvez facilement passer d'une catégorie à l'autre en appuyant sur **↑** ou **↓** pendant 2 secondes.

Réglage de l'égaliseur (EQ7)

Il est possible de sélectionner une courbe d'égaliseur pour 7 types de musique (Vocal, Club, Jazz, New Age, Rock, Custom et Xplod), ainsi que de désactiver l'égaliseur ("off"). Vous pouvez régler et mémoriser les fréquences et les niveaux de l'égaliseur. Vous pouvez sauvegarder un jeu de réglages EQ7 pour chaque source.

Sélection de la courbe de l'égaliseur

- 1 Appuyez sur **(SOURCE)** pour sélectionner la source souhaitée.
- 2 Appuyez plusieurs fois sur **(EQ7)** pour sélectionner la courbe d'égaliseur souhaitée.
À chaque pression sur la touche **(EQ7)**, la rubrique change.

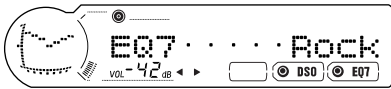

Pour annuler l'effet de l'égaliseur, sélectionnez "off". Après 3 secondes, l'affichage revient en mode de lecture normal.

Réglage de la courbe de l'égaliseur

- 1 Appuyez sur **(MENU)**.
- 2 Appuyez plusieurs fois sur **↑** ou **↓** jusqu'à ce que l'indication "EQ7 Tune" apparaisse, puis appuyez sur **(ENTER)**.
- 3 Appuyez sur **←** ou **→** pour sélectionner la courbe d'égaliseur souhaitée, puis appuyez sur **(ENTER)**.
À chaque pression sur la touche **←** ou **→**, la rubrique change.
- 4 Sélectionnez la fréquence et le niveau souhaités.
 - 1 Appuyez sur **←** ou **→** pour sélectionner la fréquence souhaitée.
À chaque pression sur la touche **←** ou **→**, la fréquence change.

62Hz ↔ 157Hz ↔ 396Hz ↔ 1.0kHz
↔ 2.5kHz ↔ 6.3kHz ↔ 16kHz
 - 2 Appuyez sur **↑** ou **↓** pour régler le volume au niveau souhaité.
Le niveau de volume peut être réglé par incréments de 1 dB, de -10 à +10 dB.



Pour restaurer la courbe par défaut de l'égaliseur, appuyez sur **(ENTER)** pendant 2 secondes.

- 5 Appuyez deux fois sur **(MENU)**.
Lorsque le réglage est terminé, l'affichage revient en mode de lecture normal.

Réglage du répartiteur dynamique du son émis (DSO)

Si vos haut-parleurs sont installés dans la partie inférieure des portières, le son est émis à un niveau proche du sol et il se peut qu'il ne soit pas clair.

La fonction DSO (Dynamic Soundstage Organizer) crée un son mieux réparti, comme s'il y avait des haut-parleurs dans le tableau de bord (haut-parleurs virtuels).

Vous pouvez sauvegarder un réglage DSO pour chaque source.

Répartition des haut-parleurs virtuels selon les réglages DSO

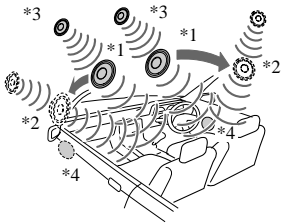

- *1 DSO 1
- *2 DSO 2
- *3 DSO 3
- *4 DSO OFF

1 Appuyez sur **(SOURCE)** pour sélectionner la source souhaitée.

2 Appuyez plusieurs fois sur **(DSO)** jusqu'à ce que le réglage DSO souhaité s'affiche.

À chaque pression sur la touche **(DSO)**, le réglage DSO change de "DSO.....1" à "DSO.....3", puis à "off".

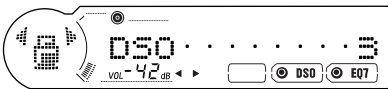

Pour désactiver la fonction DSO, sélectionnez "DSO.....off". Après 3 secondes, l'affichage revient en mode de lecture normal.

Remarques

- Selon l'intérieur de la voiture ou le type de musique, la fonction DSO peut avoir un effet indésirable.
- Si vous avez de la difficulté à entendre les émissions FM, réglez DSO à "off".

Réglage du volume avant et arrière

1 Appuyez sur **(SOURCE)** pour sélectionner la source souhaitée.

2 Appuyez plusieurs fois sur **(SOUND)** jusqu'à ce que l'indication "FAD" apparaisse.

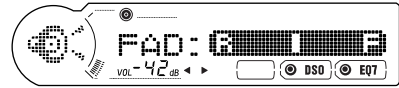

3 Appuyez plusieurs fois sur **←** ou **→** pour équilibrer le volume des haut-parleurs avant et arrière.

Après 3 secondes, l'affichage revient en mode de lecture normal.

Réglage de la fréquence de coupure pour les haut-parleurs avant et arrière

Pour mieux faire correspondre le son aux caractéristiques des haut-parleurs installés, vous pouvez sélectionner la fréquence de coupure des haut-parleurs.

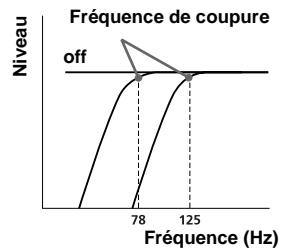

1 En cours de lecture ou de réception radio, appuyez sur (MENU).

2 Appuyez plusieurs fois sur ↑ ou ↓ jusqu'à ce que l'indication "HPF" apparaisse.

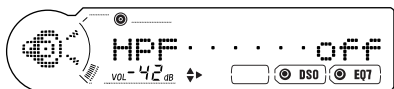

3 Appuyez sur ← ou → pour sélectionner la fréquence de coupure.

À chaque pression sur ← ou →, la fréquence change comme suit :

"off" (désactivé, réglage par défaut) ↔
78Hz ↔ 125Hz

4 Appuyez sur (MENU).

Lorsque le réglage de la fréquence est terminé, l'affichage revient en mode de lecture normal.

Réglage de la fréquence de coupure du ou des caisson(s) de graves

Pour mieux faire correspondre le son aux caractéristiques du ou des caisson(s) de graves raccordé(s), vous pouvez supprimer les signaux de haute et de moyenne fréquence émis vers les caissons de graves. Lorsque vous réglez la fréquence de coupure (reportez-vous au diagramme ci-dessous), le ou les caisson(s) de graves émet (tent) uniquement des signaux de basse fréquence. Le résultat est une image sonore plus nette.

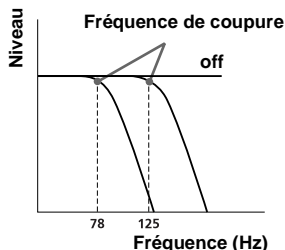

Réglage du volume du ou des caisson(s) de graves

1 Appuyez sur (SOURCE) pour sélectionner la source souhaitée.

2 Appuyez plusieurs fois sur (SOUND) jusqu'à ce que l'indication "SUB" apparaisse.

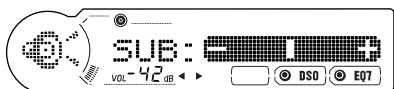

3 Appuyez plusieurs fois sur ← ou → pour régler le volume.

Après 3 secondes, l'affichage revient en mode de lecture normal.

Conseil

Le niveau de volume peut être réglé de -10 à +10 dB (à moins de -10 dB, "-∞ dB" s'affiche).

1 En cours de lecture ou de réception radio, appuyez sur (MENU).

2 Appuyez plusieurs fois sur ↑ ou ↓ jusqu'à ce que l'indication "LPF" apparaisse.

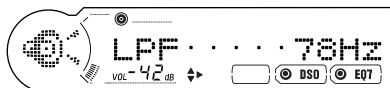

3 Appuyez sur ← ou → pour sélectionner la fréquence de coupure.

À chaque pression sur ← ou →, la fréquence change comme suit :

"off" (désactivé, réglage par défaut) ↔
125Hz ↔ 78Hz

4 Appuyez sur (MENU).

Lorsque le réglage de la fréquence est terminé, l'affichage revient en mode de lecture normal.

Sélection de l'analyseur de spectre (SA)

Le niveau du signal sonore est affiché par un analyseur de spectre. Vous pouvez sélectionner un affichage en 10 configurations (SA.....1 à 9) ou le mode d'affichage automatique où toutes les configurations apparaissent, ou encore désactiver l'analyseur de spectre (off).

- 1 Appuyez sur **(SOURCE)** pour sélectionner la source souhaitée.
- 2 Appuyez sur **(MENU)**.
- 3 Appuyez plusieurs fois sur **↑** ou **↓** jusqu'à ce que l'indication "SA" apparaisse.

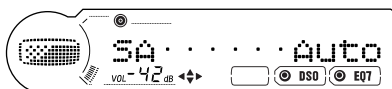

- 4 Appuyez sur **←** ou **→** pour sélectionner le réglage souhaité.
- 5 Appuyez sur **(MENU)**.
Lorsque le réglage est terminé, l'affichage revient en mode de lecture normal.

Raccordement d'un appareil audio auxiliaire

Le connecteur AUX IN (entrée audio externe) de cet appareil sert également de connecteur BUS AUDIO IN (entrée audio). Ainsi, vous pouvez raccorder un appareil portatif Sony en option et l'écouter par les haut-parleurs de la voiture.

Remarque

Si vous raccordez un appareil CD ou MD Sony en option, vous ne pouvez raccorder aucun appareil portatif et vous ne pouvez pas sélectionner "AUX".

Sélection de l'appareil auxiliaire

Appuyez plusieurs fois sur **(SOURCE)** pour sélectionner "AUX".



Réglage du niveau de volume

Vous pouvez régler le volume de chaque appareil audio raccordé.

- 1 Appuyez sur **(MENU)**, puis appuyez plusieurs fois sur **↑** ou **↓** jusqu'à ce que l'indication "AUX Level" apparaisse.
- 2 Appuyez sur **(ENTER)**.
- 3 Appuyez plusieurs fois sur **↑** ou **↓** pour régler le volume au niveau souhaité.

Le niveau de volume peut être réglé par incréments de 1 dB, de -6 à +6 dB.

- 4 Appuyez deux fois sur **(MENU)**.
Lorsque le réglage est terminé, l'affichage revient en mode de lecture normal.

Pour désactiver l'appareil auxiliaire dans l'affichage de la source de musique

- 1 Appuyez sur **(OFF)**.
La lecture du disque CD ou MD ou la réception radio s'arrête (l'éclairage des touches et l'affichage restent allumés).
- 2 Appuyez sur **(MENU)**.
- 3 Appuyez plusieurs fois sur **↑** ou **↓** jusqu'à ce que l'indication "AUX-A.....on" apparaisse.
- 4 Appuyez sur **→** pour sélectionner "AUX-A.....off".
- 5 Appuyez sur **(MENU)**.

Pour afficher de nouveau l'indication, sélectionnez "AUX-A.....on".

Informations complémentaires

Entretien

Remplacement du fusible

Lorsque vous remplacez le fusible, veillez à utiliser un fusible dont la capacité, en ampères, correspond à celle indiquée sur l'ancien fusible. Si le fusible fond, vérifiez le raccordement de l'alimentation et remplacez le fusible. Si le fusible fond de nouveau après avoir été remplacé, il est possible que l'appareil soit défectueux. Le cas échéant, consultez votre détaillant Sony le plus proche.

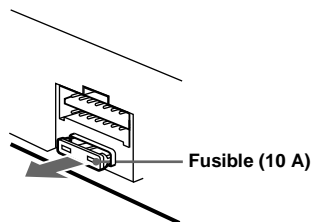

Avertissement

N'utilisez jamais de fusible dont la capacité en ampères dépasse celle du fusible fourni avec l'appareil, car vous risqueriez d'endommager l'appareil.

Nettoyage des connecteurs

L'appareil peut ne pas fonctionner correctement si les connecteurs entre l'appareil et la façade sont souillés. Pour éviter cette situation, enlevez la façade (page 8) et nettoyez les connecteurs à l'aide d'un coton-tige imbibé d'alcool. N'exercez pas une pression trop forte, car vous risqueriez d'endommager les connecteurs.

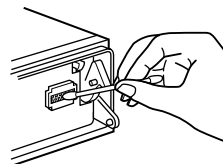

Appareil principal

Suite à la page suivante →

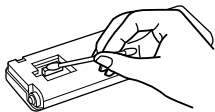

Arrière de la façade

Remarques

- Pour plus de sécurité, coupez le moteur et retirez la clé du contact avant de nettoyer les connecteurs.
- Ne touchez jamais les connecteurs directement avec les doigts ou avec un outil métallique.

Remplacement de la pile au lithium

En fonctionnement normal, une pile dure environ 1 an. (La durée de vie de la pile peut être plus courte, selon les conditions d'utilisation.)

Lorsque la pile est faible, la portée de la mini-télécommande ou du satellite de commande diminue.

Remplacez alors la pile par une pile au lithium neuve. L'utilisation de tout autre type de pile pose un risque d'incendie ou d'explosion.

RM-X112 : pile au lithium CR2025

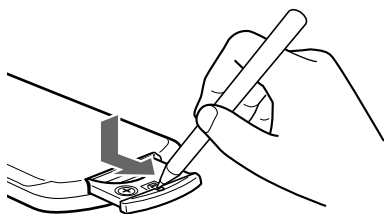

CR2025
côté + vers le haut

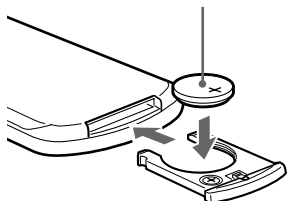

RM-X6S : pile au lithium CR2032

1 Ouverture du couvercle du logement de la pile

Saisissez la molette de réglage de direction des rayons infrarouges et ouvrez le couvercle du logement de la pile en le faisant tourner dans le sens contraire des aiguilles d'une montre avec une pièce de monnaie.

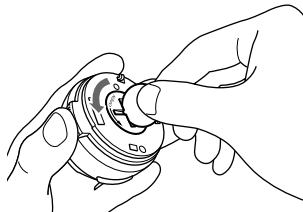

2 Retrait de la pile

Appuyez sur le côté de la pile comme indiqué, puis retirez-la.

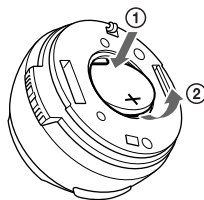

3 Insertion de la pile

Insérez une pile tel qu'illustré. Veillez à respecter la polarité lors de l'installation de la pile.

CR2032
côté + vers le haut

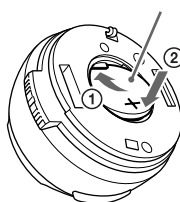

Remarques sur la pile au lithium

- Tenir la pile au lithium hors de la portée des enfants. En cas d'ingestion de la pile, consulter immédiatement un médecin.
- Essuyez la pile avec un chiffon sec pour assurer un bon contact.
- Veillez à respecter la polarité lors de l'installation de la pile.
- Ne tenez pas la pile avec des pinces métalliques, car cela pourrait entraîner un court-circuit.

ATTENTION

Utilisée de façon incorrecte, la pile peut exploser. Ne pas la recharger, la démonter ni la jeter au feu.

Démontage de l'appareil

1 Démontez le panneau avant

- ① Retirez la façade (page 8).
- ② Appuyez sur la pince située dans le panneau avant avec un tournevis fin.

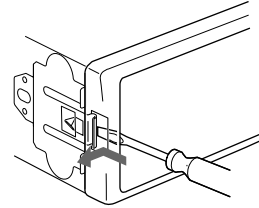

- ③ Répétez l'étape ② de l'autre côté.

2 Démontez l'appareil

- ① Utilisez un tournevis fin pour enfoncer l'attache du côté gauche de l'appareil, puis tirez le côté gauche de l'appareil jusqu'à son dégagement complet.

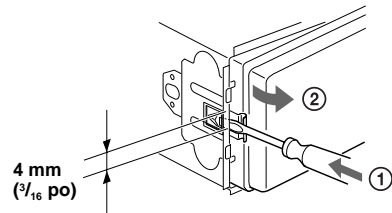

- ② Répétez l'étape ① du côté droit.
- ③ Faites glisser l'appareil hors de son support.

Caractéristiques techniques

Lecteur CD

Rapport signal/bruit	90 dB
Réponse en fréquence	10 à 20.000 Hz
Pleurage et scintillement	En dessous du seuil mesurable

Radio

FM

Plage de syntonisation	87,5 à 107,9 MHz
Borne d'antenne	Connecteur d'antenne externe
Fréquence intermédiaire	10,7 MHz/450 kHz
Sensibilité utile	8 dBf
Sélectivité	75 dB à 400 kHz
Rapport signal/bruit	66 dB (stéréo), 72 dB (mono)
Distorsion harmonique à 1 kHz	0,6 % (stéréo), 0,3 % (mono)
Séparation	35 dB à 1 kHz
Réponse en fréquence	30 à 15.000 Hz

AM

Plage de syntonisation	530 à 1.710 kHz
Borne d'antenne	Connecteur d'antenne externe
Fréquence intermédiaire	10,7 MHz/450 kHz
Sensibilité	30 µV

Amplificateur de puissance

Sorties	Sorties de haut-parleurs (connecteurs de sécurité)
Impédance des haut-parleurs	4 à 8 ohms
Puissance de sortie maximale	52 W × 4 (à 4 ohms)

Généralités

Sorties	Sorties audio (avant-arrière) Sortie de caisson de graves (mono) Fil de commande de relais d'antenne électrique Fil de commande d'amplificateur de puissance
Entrées	Fil de commande ATT téléphone Fil de commande de l'éclairage Connecteur d'entrée de commande BUS Connecteur d'entrée audio BUS/AUX IN Connecteur d'entrée de l'antenne
Commandes de tonalité	Graves ±10 dB à 62 Hz Aiguës ±10 dB à 16 kHz
Intensité sonore	+8 dB à 100 Hz +2 dB à 10 kHz
Alimentation requise	Batterie de voiture 12 V CC (masse reliée au négatif)
Dimensions	Environ. 178 × 50 × 179 mm (7 1/8 × 2 × 7 1/8 po.) (l/h/p)
Dimensions du support	Environ. 182 × 53 × 162 mm (7 1/4 × 2 1/8 × 6 1/2 po.) (l/h/p)
Poids	Environ. 1,3 kg (2 lb 14 oz.)
Accessoires fournis	Mini-télécommande (1) Pièces d'installation et de raccordement (1 jeu) Étui pour la façade (1) Satellite de commande (1)
Accessoires en option	Câble BUS (fourni avec un câble à broche RCA) RC-61 (1 m), RC-62 (2 m)
Appareils en option	Changeur CD (10 disques) CDX-757MX, CDX-656 Changeur CD (6 disques) CDX-T70MX, CDX-T69 Changeur MD (6 disques) MDX-66XLP Lecteur MG-MS System-up MGS-X1 Récepteur radio XM XT-XM1 Sélecteur de source XA-C30

Remarque

Cet appareil ne doit pas être branché à un préamplificateur numérique ni à un égaliseur.

La conception et les caractéristiques techniques sont sujettes à modification sans préavis.

Dépannage

La liste de contrôle suivante vous aidera à remédier aux problèmes que vous pourriez rencontrer avec cet appareil.

Avant de passer en revue la liste ci-dessous, vérifiez les procédures de raccordement et d'utilisation.

Généralités

Aucun son.

- Réglez le volume en appuyant sur (VOL).
- Désactivez la fonction ATT.
- Pour un système à 2 haut-parleurs, réglez la commande d'équilibre avant-arrière à la position médiane.

Le contenu de la mémoire a été effacé.

- La touche de réinitialisation (RESET) a été enfoncée.
→ Recommencez la procédure d'enregistrement dans la mémoire.
- Le câble d'alimentation ou la batterie a été déconnecté.
- Le câble d'alimentation n'est pas raccordé correctement.

Aucun bip ne se fait entendre.

- Le bip est désactivé (page 18).
- Un amplificateur de puissance en option est raccordé et vous n'utilisez pas l'amplificateur intégré.

Aucune indication n'apparaît dans l'écran d'affichage ou les indications disparaissent.

- L'affichage de l'horloge disparaît si vous appuyez sur (OFF) pendant 2 secondes (page 5).
- Retirez la façade et nettoyez les connecteurs. Reportez-vous à la section "Nettoyage des connecteurs" à la page 23 pour plus de détails.

Les stations mémorisées et l'heure correcte sont effacées.

Le fusible est fondu.

Émission de bruits lorsque la clé de contact est en position ON, ACC ou OFF.

Les fils ne sont pas raccordés correctement au connecteur d'alimentation de la voiture destiné aux accessoires.

L'appareil ne reçoit pas d'électricité.

- Vérifiez le raccordement. Si tout est en ordre, vérifiez le fusible.
- Le contact de la voiture n'est pas équipé d'une position ACC (page 5).
→ Appuyez sur (SOURCE) (ou insérez un CD) pour activer l'appareil.

L'appareil est alimenté en permanence.

Le contact de la voiture n'est pas équipé d'une position ACC.

L'antenne électrique ne se déploie pas.

L'antenne électrique ne dispose pas d'un boîtier de relais.

Impossible de supprimer l'indication "-----".

Vous êtes en mode d'édition du nom.

→ Appuyez sur (LIST) pendant 2 secondes.

Lecture de CD et de MD

Impossible d'introduire un disque.

- Un autre CD ou MD est déjà en place.
- Le CD ou MD a été introduit de force à l'envers ou dans le mauvais sens.

La lecture ne commence pas.

- Disque MD défectueux ou disque CD souillé.
- CD-R ou CD-RW non finalisé.
- Vous avez essayé de lancer la lecture d'un disque CD-R ou CD-RW qui n'est pas conçu pour une utilisation audio.
- Certains disques CD-R ou CD-RW peuvent ne pas être lus en raison de l'appareil utilisé pour l'enregistrement ou de l'état du disque.

Un disque est automatiquement éjecté.

La température ambiante dépasse 50°C.

Les touches de commande ne fonctionnent pas.

Impossible d'éjecter le CD.

Appuyez sur la touche RESET.

Le son est irrégulier en raison de vibrations.

- L'appareil est installé suivant un angle de plus de 60°.
- L'appareil n'est pas installé à un endroit suffisamment stable de la voiture.

Le son saute.

Le disque est sale ou défectueux.

Réception radio

Impossible de syntoniser une présélection.

- Enregistrez la fréquence correcte dans la mémoire.
 - Le signal reçu est trop faible.
-

Suite à la page suivante →

Impossible de syntoniser des stations.

Le son comporte des parasites.

- Raccordez un fil de commande d'antenne électrique (bleu) au câble d'alimentation de l'amplificateur d'antenne de la voiture. (Uniquement si votre voiture est équipée d'une antenne FM/AM intégrée dans la vitre arrière/latérale.)
- Vérifiez le raccordement de l'antenne de la voiture.
- L'antenne automatique ne se déploie pas.
→ Vérifiez le raccordement du fil de commande de l'antenne électrique.
- Vérifiez la fréquence.
- Lorsque le mode DSO est activé, le son peut parfois comporter des parasites.
→ Changez le réglage du mode DSO ou réglez-le à "off" (page 20).

La syntonisation automatique est impossible.

- Le mode de recherche locale est réglé à "on".
→ Réglez le mode de recherche locale à "off" (page 18).
- Le signal reçu est trop faible.
→ Utilisez la syntonisation manuelle.

L'indication "ST" clignote.

- Syntonisez la fréquence correctement.
- Le signal reçu est trop faible.
→ Activez le mode de réception mono (page 18).

Une émission en stéréo est entendue en mono.

- L'appareil est en mode de réception mono.
→ Désactivez le mode de réception mono (page 18).

Des interférences se produisent en cours de réception FM.

Le mode de réception étendue (wide) est sélectionné.

- Réglez le mode IF à "IF Auto" (page 14).

Affichage des erreurs et messages

Affichage des erreurs

(pour cet appareil et les changeurs CD ou MD en option)

Les indications suivantes clignotent pendant environ 5 secondes et une alarme retentit.

Blank*1

- Aucune plage n'a été enregistrée sur un MD.*2
→ Insérez un MD contenant des plages enregistrées.

Error*1

- Le CD est sale ou inséré à l'envers.*2
→ Nettoyez le CD ou insérez-le correctement.
- Le CD ou MD inséré ne peut pas être lu en raison de certains problèmes.*2
→ Insérez un autre CD ou MD.

High Temp

La température ambiante est supérieure à 50°C (122°F).

- Attendez que la température descende en dessous de 50°C (122°F).

NO Disc*1

Aucun disque n'a été inséré dans le lecteur CD ou MD.

- Insérez un disque dans le lecteur CD ou MD.

NO Magazine

Le chargeur n'a pas été inséré dans le lecteur CD ou MD.

- Insérez le chargeur dans le lecteur CD ou MD.

NO Music

Un CD ne contenant aucun fichier de musique a été inséré dans le lecteur CD compatible MP3.

- Insérez un CD contenant des fichiers de musique dans le lecteur CD compatible MP3.

Not Ready

Le couvercle du lecteur MD est ouvert ou les MD ne sont pas insérés correctement.

- Fermez le couvercle ou insérez correctement les MD.

Push Reset

Le lecteur CD ou MD ne peut pas fonctionner en raison de certains problèmes.

- Appuyez sur la touche RESET de l'appareil.

*1 *Lorsqu'un changeur CD ou MD est raccordé à l'appareil, le numéro de disque du CD ou du MD s'affiche à l'écran.*

*2 *Le numéro du disque qui a provoqué l'erreur s'affiche à l'écran.*

Si ces solutions ne permettent pas d'améliorer la situation, consultez votre détaillant Sony le plus proche.

Messages

Local Seek +/-

Le mode de recherche locale est activé en cours de syntonisation automatique (page 14).

"L L L L" ou "ד ד ד ד"

Vous avez atteint le début ou la fin du disque et vous ne pouvez pas aller plus loin.



Bienvenido

Gracias por adquirir este reproductor de discos compactos Sony. Disfrutará aún más de sus distintas funciones con los siguientes elementos:

- Unidades opcionales de CD/MD (cambiadores y reproductores)*1.
- Información CD TEXT (mostrada al reproducir discos CD TEXT*2).
- **Accesorios de controlador suministrados**
 - Control remoto de tarjeta RM-X112
 - Mando rotatorio RM-X6S

*1 *Esta unidad funciona solamente con productos Sony.*

*2 *Un disco CD TEXT es un CD de audio que incluye información como el nombre del disco, el nombre del artista y los nombres de las pistas. Esta información está grabada en el disco.*



El logotipo “XM Ready” indica que este producto controlará un módulo de sintonizador Sony XM (se vende por separado).

Si desea obtener detalles sobre el módulo de sintonizador XM, póngase en contacto con su proveedor Sony más cercano.

Para obtener instrucciones sobre el funcionamiento del sintonizador XM, consulte el manual de instrucciones suministrado con el módulo de sintonizador XM.

Tabla de contenido

Ubicación de los controles	4
Precauciones	6
Notas sobre los discos	6

Procedimientos iniciales

Restauración de la unidad	7
Extracción del panel frontal	8
Ajuste del reloj	9

Reproductor de CD

Unidad de CD/MD (opcional)

Reproducción de discos	9
Elementos de la pantalla	11
Reproducción repetida de pistas	
— Reproducción repetida	11
Reproducción de pistas en orden aleatorio	
— Reproducción aleatoria	12
Asignación de nombres a un CD	
— Memorando de discos*	12
Localización de discos por nombre	
— Listado*	14

* *Funciones disponibles con una unidad opcional de CD/MD*

Radio

Almacenamiento automático de emisoras	
— Memoria de la mejor sintonía (BTM)	14
Recepción de las emisoras almacenadas	15
Almacenamiento de las emisoras deseadas	15
Almacenamiento de nombres de emisoras	
— Memorando de emisoras	16
Sintonización de emisoras mediante una lista	
— Listado	16

Otras funciones

Uso del mando rotatorio	17
Ajuste de las características del sonido	18
Atenuación rápida del sonido	18
Cambio de los ajustes de sonido y de la pantalla	
— Menú	18
Ajuste del ecualizador (EQ7)	19
Ajuste del Organizador de sonido de baja frecuencia dinámico (DSO)	20
Ajuste del volumen frontal y posterior	21
Ajuste del volumen de los altavoces	
— potenciadores de graves	21
Selección del analizador de espectros (SA)	22
Conexión de equipos auxiliares de audio	22

Información complementaria

Mantenimiento	23
Extracción de la unidad	25
Especificaciones	26
Solución de problemas	27
Mensajes y avisos de error	28

Ubicación de los controles

Control remoto de tarjeta RM-X112

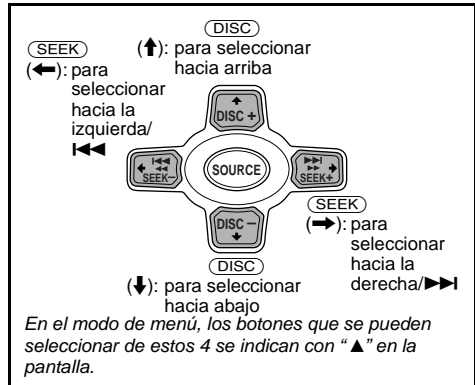
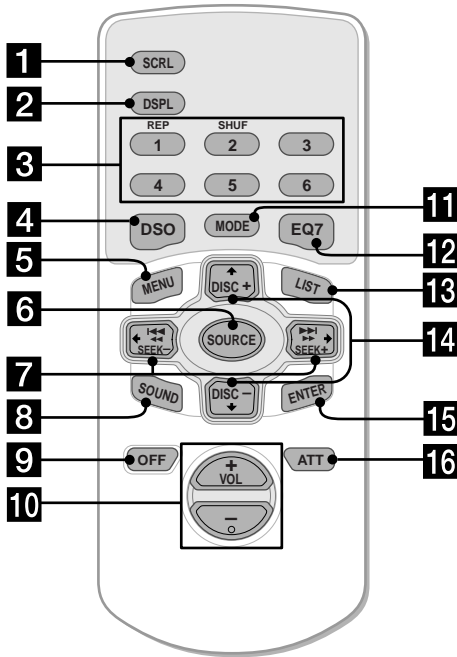

Sugerencia

Consulte "Sustitución de la pila de litio" en la página 24 para obtener detalles sobre cómo cambiar las pilas.

Consulte las páginas indicadas para obtener información detallada.

- 1 Botón SCRL** 11
- 2 Botón DSPL** (cambio del modo de indicación)
- 3 Botones numéricos**
 - ① REP
 - ② SHUF

Para almacenar emisoras y recibir emisoras almacenadas.
- 4 Botón DSO** 20
- 5 Botón MENU**
Para mostrar los menús.
- 6 Botón SOURCE** (encendido/radio/CD/MD*1/AUX*2)
Para seleccionar la fuente.
- 7 Botones SEEK** (←/→)
Para omitir pistas, avanzar o retroceder rápidamente una pista, sintonizar emisoras en forma automática, buscar una emisora en forma manual y seleccionar un ajuste.
- 8 Botón SOUND** 18, 21
- 9 Botón OFF** (Detener/Apagar) 8, 10, 23
- 10 Botones VOL** (+/-)
Para subir o bajar el volumen.

- 11 Botón MODE**
Para cambiar el funcionamiento.
- 12 Botón EQ7** 19
- 13 Botón LIST** 14, 16
- 14 Botones DISC** (↑/↓)
Para recibir emisoras memorizadas, cambiar el disco*3, omitir álbumes*4 y seleccionar un menú.
- 15 Botón ENTER**
Para ingresar un ajuste.
- 16 Botón ATT** 18

*1 Con una unidad de MD opcional conectada.
 *2 Disponible únicamente si se conecta un dispositivo portátil opcional de Sony a la toma BUS AUDIO IN de la unidad. No es posible conectar unidades de CD/MD opcionales simultáneamente.
 *3 Con una unidad de CD/MD opcional conectada.
 *4 Disponible solamente cuando hay conectada una unidad de CD opcional con la función de control de archivos MP3 y se reproduce el archivo MP3.

Unidad principal

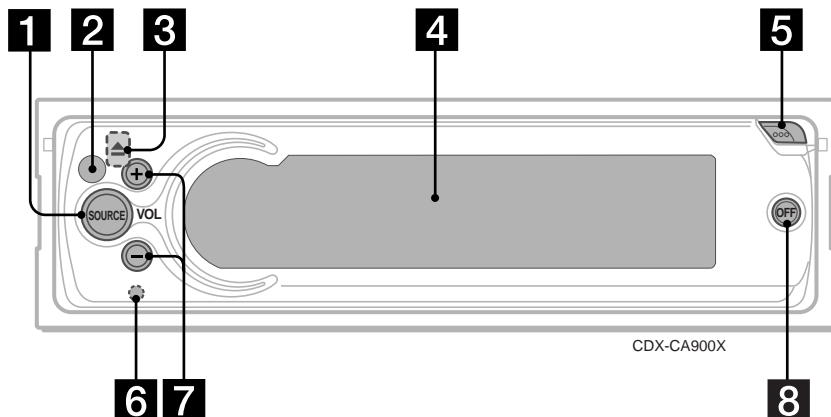

- 1** Botón SOURCE
- 2** Receptor para el control remoto de tarjeta y para el mando rotatorio
- 3** Botón ▲ (expulsar) (ubicado en la parte delantera de la unidad, detrás del panel frontal) 10
- 4** Pantalla
- 5** Botón OPEN 8, 10
- 6** Botón RESET (ubicado en la parte delantera de la unidad, detrás del panel frontal) 7
- 7** Botones VOL (+/-)
- 8** Botón OFF*

* **Advertencia sobre la instalación en un automóvil sin posición ACC (auxiliar) en la llave de encendido**

Después de apagar el motor, presione **OFF** durante 2 segundos para desactivar la indicación del reloj.

En caso contrario, la indicación del reloj no se desactivará y causará el desgaste de la batería.

Nota

Si la unidad se apaga presionando **OFF** durante 2 segundos, no podrá utilizarse con el control remoto de tarjeta ni con el mando rotatorio, a menos que se presione **SOURCE** en la unidad o que se inserte un disco para que dicha unidad se active primero.

Precauciones

- Si estaciona el automóvil bajo la luz directa del sol, deje que la unidad se enfríe antes de usarla.
- Las antenas motorizadas se extenderán automáticamente mientras la unidad se encuentra en funcionamiento.
- No use la opción CUSTOM FILE ni ninguna otra función mientras conduce para no distraer su atención del volante.

Si desea realizar alguna consulta o solucionar algún problema relativo a la unidad y que este manual no trate, consulte con el proveedor Sony más cercano a su domicilio.

Condensación de humedad

En días lluviosos o en zonas muy húmedas, es posible que se condense humedad dentro de las lentes y la pantalla de la unidad. Si esto ocurre, ésta no funcionará correctamente. En este caso, extraiga el disco y espere una hora aproximadamente hasta que se haya evaporado la humedad.

Para mantener una alta calidad de sonido

Asegúrese de no derramar jugos ni bebidas suaves sobre la unidad o los discos.

Notas sobre los discos

- Para mantener los discos limpios, no toque su superficie. Tómelos por los bordes.
- Guarde los discos en sus cajas o en los cargadores de discos cuando no los utilice. No someta los discos al calor ni a altas temperaturas. Evite dejarlos en automóviles estacionados, o en los tableros o las bandejas traseras.

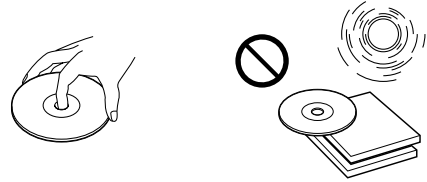

- No adhiera etiquetas, ni utilice discos con residuos o tinta pegajosos. Tales discos pueden dejar de girar durante el uso, causar fallas de funcionamiento, o pueden dañarse.

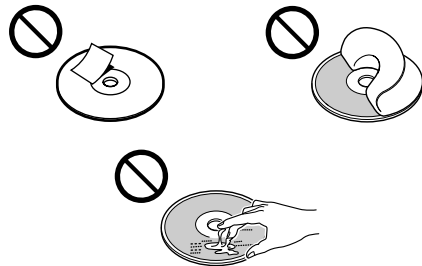

- No use discos con etiquetas pegadas o autoadhesivos. Su uso puede producir las siguientes fallas de funcionamiento:
 - Imposibilidad de expulsar el disco (dado que se ha despegado la etiqueta o el autoadhesivo, y se obstruye el mecanismo de expulsión).
 - Imposibilidad de leer los datos de audio correctamente (por ejemplo, se interrumpe la reproducción o simplemente no la hay) debido a que el calor contrae el autoadhesivo o la etiqueta y hace que el disco se distorsione.
- Los discos con formas no estandarizadas (p.ej., corazón, cuadrado, estrella) no pueden reproducirse en esta unidad. Si lo intenta, puede dañar la unidad. No utilice tales discos.
- No es posible reproducir CD de 8 cm.

- Antes de la reproducción, limpie los discos con un paño de limpieza disponible en el mercado. Hágalo desde el centro hacia los bordes. No use disolventes como bencina, diluyentes, limpiadores comerciales ni aerosoles antiestáticos para discos analógicos.



Notas sobre discos CD-R/CD-RW

- Puede reproducir discos CD-R (discos compactos grabables) y discos CD-RW (discos compactos reescribibles) diseñados para uso de audio en esta unidad. Busque estas marcas para diferenciar los discos CD-R y CD-RW para uso de audio.



Estas marcas indican que el disco no es para uso de audio.



- Es posible que algunos discos CD-R y CD-RW (según el equipo utilizado para su grabación o la condición del disco) no puedan reproducirse en esta unidad.
- No es posible reproducir un disco CD-R o un CD-RW que no esté finalizado*.

* Este es un proceso necesario para reproducir un disco grabado CD-R o CD-RW en el reproductor de CD de audio.

Procedimientos iniciales

Restauración de la unidad

Antes de utilizar la unidad por primera vez, o después de sustituir la batería del automóvil o de cambiar las conexiones, debe restaurarla. Extraiga el panel frontal y presione el botón RESET con un objeto con punta, como por ejemplo un bolígrafo.

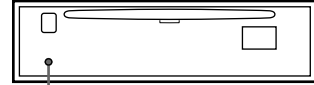

Botón RESET

Nota

Al presionar RESET, se borra el ajuste del reloj y algunos contenidos en memoria.

Extracción del panel frontal

Puede extraer el panel frontal de esta unidad para evitar que la roben.

Alarma de precaución

Si gira la llave de encendido hasta la posición OFF sin haber extraído el panel frontal, la alarma de precaución emite tonos durante unos segundos.

Si conecta un amplificador opcional de potencia y no utiliza el incorporado, los tonos se desactivan.

1 Presione (OFF)*.

La reproducción de CD/MD o la recepción de la radio se detiene (la iluminación de las teclas y la pantalla permanecen activadas).

* Si el automóvil no dispone de una posición ACC en la llave de encendido, asegúrese de apagar la unidad presionando (OFF) durante 2 segundos para evitar que se gaste la batería.

2 Presione (OPEN), luego desplace el panel frontal hacia la derecha y tire suavemente su extremo izquierdo.

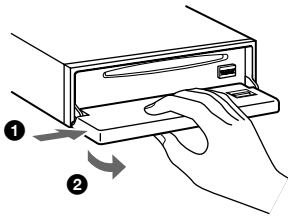

Notas

- Si extrae el panel con la unidad encendida, la alimentación se desactiva automáticamente para evitar que los altavoces se dañen.
- No deje caer el panel frontal ni su pantalla. Tampoco ejerza excesiva presión sobre éstos.
- No someta el panel frontal al calor ni a altas temperaturas o humedad. Evite dejarlo en un automóvil estacionado o sobre el tablero o la bandeja trasera.

Sugerencia

Al transportar el panel frontal, utilice el estuche suministrado.

Instalación del panel frontal

Coloque el orificio (A) del panel frontal en el eje (B) de la unidad, luego presione ligeramente el lado izquierdo hacia adentro. Presione (SOURCE) en la unidad (o inserte un CD) para utilizar la unidad.

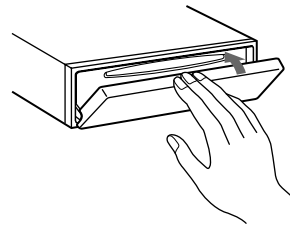
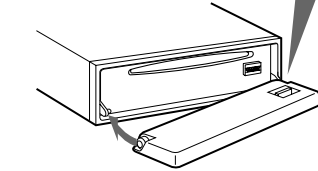
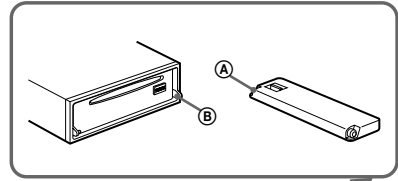

Nota

No coloque nada sobre la superficie interior del panel frontal.

Ajuste del reloj

El reloj emplea una indicación digital de 12 horas.

Ejemplo: Para ajustar el reloj a las 10:08

- 1 Presione **(MENU)** y, a continuación, **↑** o **↓** varias veces hasta que aparezca "Clock".



- 1 Presione **(ENTER)**.
La indicación de hora parpadea.
- 2 Presione **↑** o **↓** para ajustar la hora.
- 3 Presione **→**.
La indicación de minutos parpadea.
- 4 Presione **↑** o **↓** para ajustar los minutos.

- 2 Presione **(MENU)** dos veces.

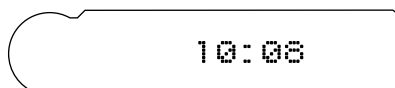

El reloj se pone en funcionamiento. Al finalizar el ajuste del reloj, la pantalla vuelve al modo de reproducción normal.

Sugerencia

Si el modo D.Info está activado, siempre se mostrará la hora (página 18).

Reproductor de CD Unidad de CD/MD (opcional)

Además de reproducir un CD con esta unidad, también puede controlar las unidades externas de CD (CD con capacidad para reproducir MP3) y MD. Si conecta unidades opcionales de CD con capacidad para reproducir MP3 (como el cambiador de CD MP3), podrá reproducir archivos MP3, que son archivos (pistas) de audio comprimidos con calidad de sonido.

Nota

Si conecta una unidad de CD opcional (CD con capacidad para reproducción MP3) con la función CD TEXT, la información CD TEXT aparecerá en la pantalla al reproducir discos CD TEXT.

Reproducción de discos

(Con esta unidad)

- 1 Presione **(OPEN)** e inserte el disco (cara etiquetada hacia arriba).

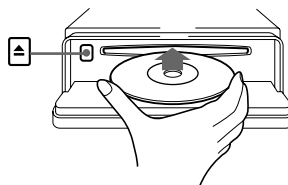

- 2 Cierre el panel frontal.

La reproducción se inicia automáticamente.

Si ya hay un disco insertado, presione **(SOURCE)** varias veces hasta que aparezca "CD" para iniciar la reproducción.

continúa en la página siguiente →

Para	Presione
Detener la reproducción	(OFF)
Expulsar el disco	(OPEN) luego ▲
Omitir pistas – Sensor de música automático	(SEEK) (◀◀/▶▶) [una vez por pista]
Avanzar o retroceder rápidamente – Búsqueda manual	(SEEK) (◀◀/▶▶) [manténgalo presionado hasta alcanzar el punto deseado]

Notas

- Si presiona ◀ o ▶ mientras se reproduce la primera o la última pista de un disco, la reproducción salta a la última o a la primera pista del mismo.
- Cuando finalice la última pista del disco, la reproducción comenzará nuevamente con la primera pista del disco.
- Con una unidad opcional conectada, la reproducción de la misma fuente continuará en la unidad de CD/MD opcional.

(Con unidad opcional)

1 Presione (SOURCE) varias veces para seleccionar “CD” o “MD (MS*)”.

2 Presione (MODE) varias veces hasta que aparezca la unidad deseada.
Comienza la reproducción.

Para	Presione
Omitir discos – Selección de discos	(DISC) (+) o (DISC) (–) [una vez para cada disco]
Omitir álbumes*2 – Selección de álbumes	(DISC) (+) o (DISC) (–) [manténgalo presionado hasta alcanzar el punto deseado]

*1 MS: MG Memory Stick System-up Player MGS-X1

*2 Sólo está disponible cuando se reproduce un archivo MP3.

Los álbumes son carpetas de un CD que contienen archivos MP3.

Precauciones al conectar unidades MGS-X1 y MD

Esta unidad reconoce MGS-X1 como una unidad MD.

- Si desea reproducir MGS-X1, presione (SOURCE) para seleccionar “MS” o “MD”. Si aparece “MS” en la pantalla de fuente, se inicia la reproducción de MGS-X1. Si aparece “MD” en la pantalla de fuente, presione (MODE) para seleccionar “MS” e iniciar la reproducción.
- Si desea reproducir una unidad MD, presione (SOURCE) para seleccionar “MD” o “MS”. Si la unidad MD deseada aparece en la pantalla de fuente, se inicia su reproducción. Si en la pantalla de fuente aparece “MS” u otra unidad MD, presione (MODE) para seleccionar la unidad MD deseada e iniciar la reproducción.

Notas sobre la conexión de unidades de CD con capacidad para reproducir MP3

- Si se inserta un disco que no contiene archivos MP3 (pistas), aparecerá la indicación “NO Music” en la pantalla y se iniciará la reproducción del disco siguiente.
- Antes de reproducir una pista, la unidad lee toda la información sobre las pistas y el álbum que contiene el disco. Según la estructura de las pistas, podría tardar más de un minuto antes de comenzar la reproducción. Durante este tiempo, aparece “Read” en la pantalla. Espere hasta que la reproducción se inicie automáticamente una vez terminada la lectura.

Elementos de la pantalla

Al cambiar el disco/álbum/pista, el título pregrabado*1 del nuevo disco/album/pista aparece automáticamente (si la función de desplazamiento automático está ajustada en “on”, se desplazarán los nombres con más de 12 caracteres (página 18)).

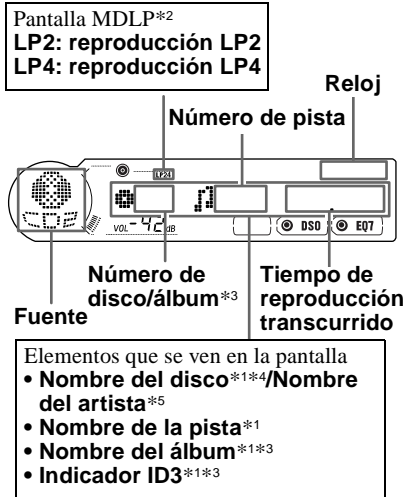

Para	Presione
Cambiar el elemento de la pantalla	(DSPL)
Desplazar el elemento por la pantalla	(SCRL)

*1 Al presionar (DSPL), los mensajes “NO Disc Name”, “NO Album Name” o “NO Track Name” indican que no hay ningún nombre de disco, de álbum o de pista y el mensaje “NO ID3 Tag” indica que no hay ningún indicador ID3.

*2 Disponible solamente cuando se conecta una unidad de MD opcional con la función MDLP y se reproduce un disco MDLP.

*3 Sólo está disponible cuando se reproduce un archivo MP3.

*4 Si el disco ha sido etiquetado por esta unidad con la función CUSTOM FILE, se muestra Memorando del disco como primera opción.

*5 Sólo para discos CD TEXT con nombre del artista.

Notas

- Algunos caracteres no pueden mostrarse. Los caracteres y signos que no se pueden mostrar aparecen como “*”.
- Con algunos discos CD TEXT o indicadores ID3 que contienen muchos caracteres, es posible que la información no se desplace.
- Esta unidad no puede mostrar el nombre del artista de cada pista de un disco o álbum CD TEXT.

Sugerencia

Si el desplazamiento automático (Auto Scroll) está desactivado y se cambia el nombre del disco/álbum/pista, no se desplaza dicho nombre ni el indicador ID3.

Reproducción repetida de pistas

— Reproducción repetida

Se repetirá una pista o el álbum completo de la unidad principal o todo el disco cuando llegue al final. Para la reproducción repetida, es posible seleccionar las siguientes opciones:

- REP····Track — para repetir una pista.
- REP····Album*1 — para repetir un álbum.
- REP····Disc*2 — para repetir un disco.

*1 Sólo está disponible cuando se reproduce un archivo MP3.

*2 Disponible solamente cuando hay conectada una o más unidades de CD/MD opcionales.

Durante la reproducción, presione (1) (REP) varias veces hasta que el ajuste deseado aparezca en la pantalla.

Comienza la reproducción repetida.

Para recuperar el modo de reproducción normal, seleccione “REP····off”.

Reproducción de pistas en orden aleatorio

— Reproducción aleatoria

Es posible seleccionar:

- SHUF...Album*¹ — para reproducir los archivos MP3 de un álbum de la unidad de CD opcional con la función de control de archivos MP3 en orden aleatorio.
- SHUF...Disc — para reproducir las pistas del disco en orden aleatorio.
- SHUF·Changer*² — para reproducir las pistas de la unidad de CD (MD) opcional en orden aleatorio.
- SHUF...All*³ — para reproducir todas las pistas de todas las unidades de CD (MD) conectadas (incluida esta unidad) en orden aleatorio.

*1 Sólo está disponible cuando se reproduce un archivo MP3.

*2 Disponible solamente cuando hay conectada una o más unidades de CD (MD) opcionales.

*3 Disponible solamente cuando hay conectada una o más unidades de CD opcionales, o dos o más unidades de MD opcionales.

Durante la reproducción, presione ② (SHUF) varias veces hasta que el ajuste deseado aparezca en la pantalla.

Comienza la reproducción aleatoria.

Para recuperar el modo de reproducción normal, seleccione "SHUF...off".

Nota

"SHUF...All" no reproduce las pistas en orden aleatorio entre unidades de CD y de MD.

Asignación de nombres a un CD

— Memorando de discos (Para una unidad de CD con función CUSTOM FILE)

Puede asignar nombres a los discos con un nombre personalizado (Memorando del disco). Puede ingresar hasta 8 caracteres por disco. Si le asigna nombre a un CD, podrá localizarlo con dicho nombre (página 14).

1 Comience a reproducir el disco al que desee asignar un nombre en una unidad de CD con la función CUSTOM FILE.

2 Presione (MENU) y, a continuación, ↑ o ↓ varias veces hasta que aparezca "Name Edit".

3 Presione (ENTER).

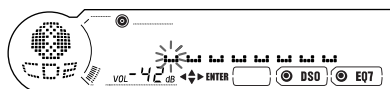

La unidad repetirá el disco durante el procedimiento de asignación de nombres.

4 Ingrese los caracteres.

① Presione ↑ o ↓ varias veces para seleccionar el carácter deseado.

A ↔ B ↔ C ... ↔ 0 ↔ 1 ↔ 2 ...
↔ + ↔ - ↔ * ... ↔ *1 ↔ A

*1 (espacio en blanco)

② Presione → después de localizar el carácter deseado.

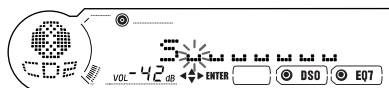

Si presiona ←, podrá desplazarse hacia atrás a la izquierda.

③ Repita los pasos ① y ② para ingresar el nombre completo.

5 Presione (MENU) dos veces.

La unidad vuelve al modo de reproducción normal de CD.

Sugerencias

- Para corregir o borrar un nombre, sobrescríbalo o ingrese “ ”.
- Existe otro método para comenzar a asignar un nombre al CD: Presione (LIST) durante 2 segundos en lugar de seguir los pasos 2 y 3. También puede completar la operación presionando (LIST) durante 2 segundos en lugar de seguir el paso 5.
- Podrá asignar nombres a discos compactos en una unidad sin la función CUSTOM FILE, si la unidad está conectada junto con una unidad de CD que tenga dicha función. El memorando del disco se almacenará en la memoria de la unidad de CD con la función CUSTOM FILE.

Nota

REP....Track o aleatoria se suspende hasta completarse la edición de nombres.

Notas

- Cuando se borra el memorando de un disco CD TEXT, aparece la información CD TEXT original.
- Si no encuentra el memorando que desea borrar, inténtelo seleccionando una unidad de CD diferente en el paso 2.
- Si ya borró todos los Memorandos de disco, la unidad vuelve al modo de reproducción normal de CD en el paso 4.

Presentación del memorando del disco

Como elemento de pantalla, el memorando del disco siempre tiene prioridad sobre cualquier información CD TEXT original.

Para	Presione
Ver	(DSP) durante la reproducción de discos CD/ CD TEXT

Sugerencia

Para conocer otros elementos que pueden verse en pantalla, consulte la página 11.

Borrado del memorando del disco

- 1 Presione (SOURCE) varias veces para seleccionar “CD”.**
- 2 Presione (MODE) varias veces para seleccionar la unidad de CD que contenga el memorando.**
- 3 Presione (MENU) y, a continuación, ↑ o ↓ varias veces hasta que aparezca “Name Delete”.**
- 4 Presione (ENTER).**
Aparecen los nombres almacenados.
- 5 Presione ↑ o ↓ varias veces para seleccionar el nombre de disco que desee borrar.**
Aparecen los nombres almacenados.
- 6 Presione (ENTER) durante 2 segundos.**
El nombre se borra.
Si desea borrar otros nombres, repita los pasos 5 y 6.
- 7 Presione (MENU) dos veces.**
La unidad vuelve al modo de reproducción normal de CD.

Localización de discos por nombre

— Listado (Para una unidad de CD con la función CD TEXT/CUSTOM FILE o una unidad de MD)

Esta función puede usarse con discos a los que se han asignado nombres personalizados*1 o con discos CD TEXT*2.

*1 Localización de discos por su nombre personalizado: al asignar un nombre a un CD (página 12, 13) o MD.

*2 Localización de discos por la información CD TEXT: cuando reproduce un disco CD TEXT en una unidad de CD con la función CD TEXT.

1 Presione **LIST**.

El nombre asignado al disco aparece en la pantalla.

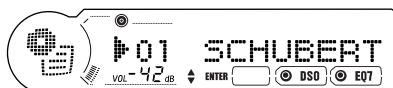

2 Presione **↑** o **↓** varias veces hasta que encuentre el disco deseado.

3 Presione **ENTER** para reproducir el disco.

Nota

No es posible ver ciertas letras (excepto memorando de discos).

Radio

La unidad puede almacenar hasta 6 emisoras por banda (FM1, FM2, FM3, AM1 y AM2).

Precaución

Para sintonizar emisoras mientras conduce, use la función Memoria de emisoras con mejor sintonía para evitar accidentes.

Almacenamiento automático de emisoras

— Memoria de la mejor sintonía (BTM)

La unidad selecciona las emisoras de señal más intensa dentro de la banda seleccionada y las almacena por orden de frecuencia.

1 Presione **SOURCE** varias veces para seleccionar "TUNER".

2 Presione **MODE** varias veces para seleccionar la banda.

3 Presione **MENU** y, a continuación, **↑** o **↓** varias veces hasta que aparezca "BTM".

4 Presione **ENTER**.

La unidad emite un tono al almacenar el ajuste.

Notas

- Si se reciben pocas emisoras debido a que las señales son débiles, algunos botones numéricos conservarán sus valores anteriores.
- Si la pantalla muestra un número, la unidad comienza a almacenar emisoras a partir del número que se muestra en el momento.

Recepción de las emisoras almacenadas

- 1 Presione **(SOURCE)** varias veces para seleccionar "TUNER".
- 2 Presione **(MODE)** varias veces para seleccionar la banda.
- 3 Presione el botón numérico **(1 a 6)** en el que esté almacenada la emisora deseada.

Sugerencia

Presione **↑** o **↓** para recibir las emisoras en el orden en el que están almacenadas en la memoria (Función de búsqueda programada).

Si la sintonización programada no funciona

Presione **←** o **→** para buscar la emisora (sintonización automática).

La exploración se detiene cuando la unidad recibe una emisora. Repita la operación hasta recibir la emisora deseada.

Sugerencias

- Si la sintonización automática se detiene con demasiada frecuencia, active la búsqueda local para buscar solamente emisoras de señal más intensa (consulte "Cambio de los ajustes de sonido y de la pantalla" en la página 18).
- Si conoce la frecuencia de la emisora que desea escuchar, presione y mantenga presionado **←** o **→** para localizar la frecuencia aproximada. A continuación, presione **←** o **→** varias veces para ajustar con precisión la frecuencia deseada (sintonización manual).

Si la recepción de FM en estéreo es de mala calidad

Seleccione el modo de recepción monofónica

(consulte "Cambio de los ajustes de sonido y de la pantalla" en la página 18).

El sonido mejora, aunque es monofónico ("ST" desaparece).

Nota

Si se producen interferencias, esta unidad estrechará automáticamente la frecuencia de recepción para eliminar el ruido (función IF Auto). En tales casos, es posible que algunas emisiones de FM en estéreo se escuchen en monofónico mientras se encuentra en el modo de recepción estéreo.

Sugerencias

- Para escuchar siempre las emisiones estéreo de FM en estéreo, puede cambiar el ajuste IF Auto y ampliar la recepción de la señal de la frecuencia (consulte "Cambio de los ajustes de sonido y de la pantalla" en la página 18). Tenga en cuenta que pueden producirse ciertas interferencias con este ajuste.
- Si tiene dificultades para escuchar las emisiones de FM, desactive DSO (página 20).

Almacenamiento de las emisoras deseadas

Puede memorizar manualmente las emisoras que desee en cualquier botón numérico.

- 1 Presione **(SOURCE)** varias veces para seleccionar "TUNER".
- 2 Presione **(MODE)** varias veces para seleccionar la banda.
- 3 Presione **←** o **→** para sintonizar la emisora que desee almacenar.
- 4 Presione el botón numérico deseado **(1 a 6)** durante 2 segundos hasta que aparezca "MEM" en la pantalla de la fuente.
La indicación de botón numérico aparece en la pantalla.

Nota

Si intenta almacenar otra emisora en el mismo botón numérico, se borra la emisora antes almacenada.

Almacenamiento de nombres de emisoras

— Memorando de emisoras

Es posible asignar un nombre a cada emisora de radio y almacenarlo en la memoria. El nombre de la emisora actualmente sintonizada aparece en la pantalla. Es posible asignar un nombre con un máximo de 8 caracteres por emisora.

Almacenamiento de nombres de emisoras

- 1 Sintonice la emisora cuyo nombre desee almacenar.
- 2 Presione **(MENU)** y, a continuación, **↑** o **↓** varias veces hasta que aparezca "Name Edit".
- 3 Presione **(ENTER)**.

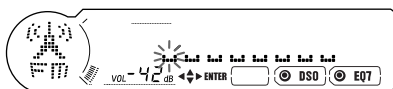

4 Ingrese los caracteres.

- 1 Presione **↑** o **↓** varias veces para seleccionar el carácter deseado.

A ↔ B ↔ C ... ↔ 0 ↔ 1 ↔ 2 ...
↔ + ↔ - ↔ * ... ↔ . ↔ *

*1 (espacio en blanco)

- 2 Presione **→** después de localizar el carácter deseado.

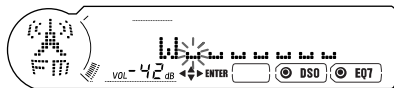

Si presiona **←**, podrá desplazarse hacia atrás a la izquierda.

- 3 Repita los pasos 1 y 2 para ingresar el nombre completo.
- 5 Presione **(MENU)** dos veces. La unidad vuelve al modo normal de recepción de radio.

Sugerencias

- Para corregir o borrar un nombre, sobrescríbalo o ingrese " ".
- Existe otro método para comenzar a almacenar nombres de emisoras: Presione **(LIST)** durante 2 segundos en lugar de seguir los pasos 2 y 3. También puede completar la operación presionando **(LIST)** durante 2 segundos en lugar de seguir el paso 5.

Borrado del nombre de emisoras

- 1 Durante la recepción de la radio, presione **(MENU)** y, a continuación, **↑** o **↓** varias veces hasta que aparezca "Name Delete".
- 2 Presione **(ENTER)**.
- 3 Presione **↑** o **↓** varias veces para seleccionar la emisora cuyo nombre desee borrar.
- 4 Presione **(ENTER)** durante 2 segundos. El nombre se borra. Si desea borrar otros nombres, repita los pasos 3 a 4.
- 5 Presione **(MENU)** dos veces. La unidad vuelve al modo normal de recepción de radio.

Nota

Si ya ha borrado todos los nombres de emisoras, la unidad regresará al modo de recepción de radio normal en el paso 2.

Sintonización de emisoras mediante una lista

— Listado

- 1 Durante la recepción de la radio, presione **(LIST)** momentáneamente. La frecuencia o el nombre asignado a la emisora actual aparece en la pantalla.



- 2 Presione **↑** o **↓** varias veces hasta que encuentre la emisora deseada. Si la emisora seleccionada no tiene un nombre asignado, la pantalla mostrará la frecuencia correspondiente.
- 3 Presione **(ENTER)** para sintonizar la emisora deseada.

Otras funciones

También puede controlar la unidad (y unidades opcionales de CD/MD) con un mando rotatorio.

Uso del mando rotatorio

En primer lugar, coloque la pila de litio CR2032 suministrada en el mando rotatorio. Consulte “Sustitución de la pila de litio” en la página 24 y “Notas sobre la pila de litio” en la página 25, para obtener más información acerca de la instalación de la pila de litio.

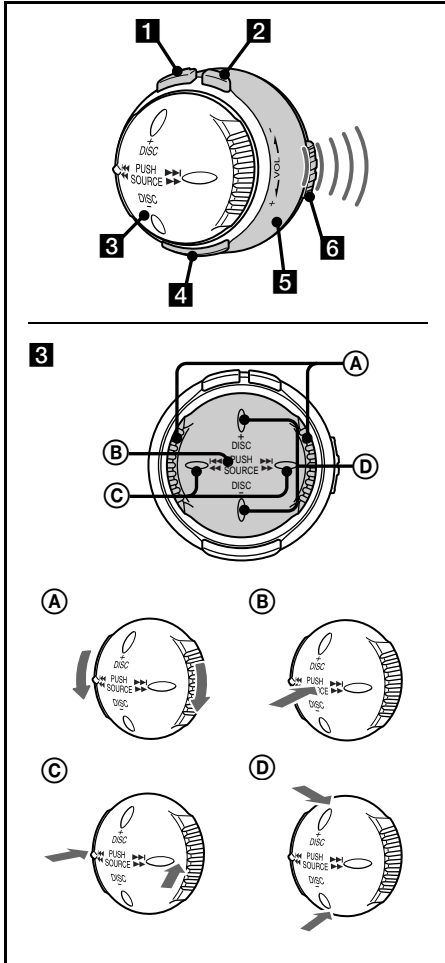

1 Botón ATT

Atenuar el sonido.

2 Botón OFF*1

Detener la reproducción o la recepción de la radio.

3 A Control VOL (volumen)

Gírelo para ajustar el volumen.

B Control SOURCE

Presiónelo para cambiar la fuente. (radio/CD/MD*2/AUX*3)

C Control ◀▶

Presione para:

- sintonizar emisoras en forma automática.

- omitir pistas del disco.*2

Presiónelo y manténgalo presionado para:

- buscar una emisora en forma manual.

- avanzar o retroceder rápidamente una pista.

D Control DISC +/-

Presione para:

- recibir emisoras memorizadas.

- cambiar el disco.*2

Presiónelo y manténgalo presionado para:

- cambiar el álbum.*4

4 Botón MODE

Cambiar el funcionamiento (banda de radio/ unidad de CD/unidad de MD*2)

5 Emisor de infrarrojos

El mando rotatorio emite rayos infrarrojos en la dirección del ajuste del selector.

6 Selector de rayos infrarrojos

Gire el selector para cambiar la dirección de los rayos infrarrojos.

*1 Si su automóvil no dispone de una posición ACC (accesorios) en el interruptor de la llave de encendido, presione **OFF** durante 2 segundos para que la indicación del reloj se desactive al apagar el motor.

*2 Sólo si el equipo opcional correspondiente está conectado.

*3 Disponible únicamente si se conecta un dispositivo portátil opcional de Sony a la toma BUS AUDIO IN de la unidad. No es posible conectar unidades de CD/MD opcionales simultáneamente.

*4 Disponible solamente cuando hay conectada una unidad de CD opcional con la función de control de archivos MP3 y se reproduce un archivo MP3.

Ajuste de las características del sonido

Es posible ajustar los graves, los agudos, el balance, el equilibrio y el volumen del altavoz potenciador de graves.

1 Seleccione el elemento que desee ajustar presionando **(SOUND)** varias veces.

Cada vez que presione **(SOUND)**, el elemento cambiará de la siguiente forma:

BAS (graves) → TRE (agudos) →

BAL (izquierdo-derecho) →

FAD (frontal-posterior) →

SUB (volumen del altavoz potenciador de graves)

2 Ajuste el elemento seleccionado presionando **◀** o **▶**.

Nota

Realice el ajuste dentro de los 3 segundos posteriores a la selección del elemento.

Atenuación rápida del sonido

(Con el mando rotatorio o el control remoto de tarjeta)

Presione **(ATT)**.

“ATT.....on” aparece momentáneamente en la pantalla.

Para recuperar el nivel anterior de volumen, presione **(ATT)** de nuevo.

Sugerencia

Si el cable de interfaz de un teléfono para automóvil está conectado al cable ATT, la unidad disminuirá el volumen automáticamente cuando se reciba una llamada telefónica (función ATT de teléfono).

Cambio de los ajustes de sonido y de la pantalla

— Menú

Es posible ajustar los siguientes elementos:

(Configuración)

- Clock (reloj) (página 9)
- Beep (pitido) — para activar o desactivar los pitidos.
- AUX-A (página 23) — para encender o apagar la pantalla de fuente AUX.

(Pantalla)

- D.Info (información dual) — para mostrar simultáneamente el reloj y el modo de reproducción (activado).
- SA (analizador de espectros) (página 22) — para cambiar el patrón de visualización del nivel de señal del sonido.
- Dimmer (atenuador) — para cambiar el brillo de la pantalla.
 - Seleccione “Auto” para que la pantalla se atenúe sólo al encender las luces.
 - Seleccione “on” para que la pantalla se atenúe.
 - Seleccione “off” para desactivar el atenuador.
- Contrast (contraste) — para ajustar el contraste cuando las indicaciones de la pantalla no pueden reconocerse debido a la posición de instalación de la unidad.
- A.Scroll (desplazamiento automático)
 - Seleccione “on” para que se desplacen automáticamente todos los nombres mostrados de más de 12 caracteres.
 - Si el desplazamiento automático está desactivado y se cambia el nombre del disco/ álbum/pista, dicho nombre o indicador ID3 no se desplaza.
- Demo
 - Seleccione “on” para activar la pantalla Demo.
 - La pantalla Demo aparecerá aproximadamente 10 segundos después de que se apague la unidad.

(Modo de reproducción)

- Local on/off (modo de búsqueda local) (página 15)
 - Seleccione “on” para que se sintonicen solamente emisoras de señal más intensa.
- Mono on/off (modo monofónico) (página 15)
 - Seleccione “on” para escuchar emisiones estéreo de FM en modo monofónico.
 - Seleccione “off” para recuperar el modo normal.
- IF Auto/Wide (página 15)

(Sonido)

- EQ7 Tune (página 20) — para ajustar la curva del ecualizador.
- HPF (Filtro de paso alto) (página 21)
- LPF (Filtro de paso bajo) (página 21)
- Loudness (Sonoridad) — para disfrutar de graves y agudos incluso con el volumen bajo. Los graves y los agudos se potenciarán.
- AUX Level (página 22) — para ajustar el nivel de volumen del equipo auxiliar que estuviera conectado.

1 Presione **MENU**.

Para ajustar A.Scroll, presione **MENU** durante la reproducción de CD/MD.

2 Presione **↑** o **↓** varias veces hasta que aparezca el elemento deseado.

3 Presione **←** o **→** para seleccionar el ajuste que desee (ejemplo: “on” u “off”).

4 Presione **MENU**.

Al finalizar el ajuste del modo, la pantalla vuelve al modo de reproducción normal.

Nota

El elemento mostrado varía en función de la fuente.

Sugerencia

Puede cambiar de categoría fácilmente presionando **↑** o **↓** durante 2 segundos.

Ajuste del ecualizador (EQ7)

Puede seleccionar una curva de ecualizador para 7 tipos de música (Vocal, Club, Jazz, New Age, Rock, Custom, Xplod y off (ecualizador apagado)).

Puede almacenar y definir los ajustes de frecuencia y el nivel del ecualizador.

Puede almacenar el ajuste EQ7 para cada fuente.

Selección de la curva de ecualizador

1 Presione **SOURCE** para seleccionar la fuente deseada.

2 Presione **EQ7** varias veces hasta que aparezca la curva de ecualizador deseada.

Cada vez que presione **EQ7**, el elemento cambiará.

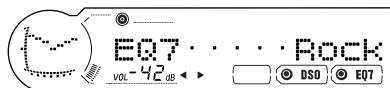

Para cancelar el efecto de ecualización, seleccione “off”. Transcurridos 3 segundos, la pantalla vuelve al modo de reproducción normal.

continúa en la página siguiente →

Ajuste de la curva de ecualizador

- 1 Presione **(MENU)**.
- 2 Presione **↑** o **↓** varias veces hasta que aparezca "EQ7 Tune" y luego presione **(ENTER)**.
- 3 Presione **←** o **→** para seleccionar la curva de ecualizador que desee y luego presione **(ENTER)**.
Cada vez que presione **←** o **→**, el elemento cambiará.
- 4 Seleccione la frecuencia y el nivel que desee.

① Presione **← o **→** para seleccionar la frecuencia que desee.**

Cada vez que presione **←** o **→**, la frecuencia cambiará.

62Hz ↔ 157Hz ↔ 396Hz ↔ 1.0kHz
↔ 2.5kHz ↔ 6.3kHz ↔ 16kHz

② Presione **↑ o **↓** para ajustar el nivel de volumen deseado.**

El nivel de volumen puede ajustarse en intervalos de 1 dB entre -10 dB y +10 dB.



Para restaurar la curva de ecualizador ajustada en fábrica, presione **(ENTER)** durante 2 segundos.

5 Presione **(MENU) dos veces.**

Una vez completado el ajuste de efecto, la pantalla vuelve al modo de reproducción normal.

Ajuste del Organizador de sonido de baja frecuencia dinámico (DSO)

Si los altavoces están instalados en la parte inferior de las puertas, el sonido se recibirá desde abajo y puede no ser nítido.

La función DSO (Organizador de sonido de baja frecuencia dinámico) crea un sonido más ambiental como si hubiera altavoces en el tablero (altavoces virtuales).

Puede almacenar el ajuste DSO para cada fuente.

Modo DSO e imagen de los altavoces virtuales

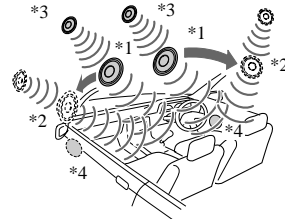

- *1 DSO 1
- *2 DSO 2
- *3 DSO 3
- *4 DSO OFF

1 Presione **(SOURCE) para seleccionar la fuente deseada.**

2 Presione **(DSO) varias veces hasta que aparezca el ajuste DSO deseado.**

Cada vez que presione **(DSO)**, el ajuste DSO cambiará del siguiente modo: "DSO.....1-3" y "off".

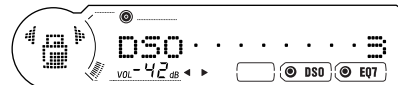

Para cancelar la función DSO, seleccione "DSO.....off". Transcurridos 3 segundos, la pantalla vuelve al modo de reproducción normal.

Notas

- Según el tipo de interior del automóvil o el tipo de música, DSO puede no tener el efecto deseado.
- Si tiene dificultades para escuchar las emisiones de FM, apague la función DSO.

Ajuste del volumen frontal y posterior

- 1 Presione **(SOURCE)** para seleccionar la fuente deseada.
- 2 Presione **(SOUND)** varias veces hasta que aparezca "FAD".

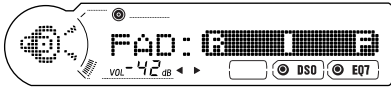

- 3 Presione **←** o **→** varias veces para ajustar el volumen de los altavoces frontales y posteriores.
Transcurridos 3 segundos, la pantalla vuelve al modo de reproducción normal.

Ajuste de la frecuencia de corte para los altavoces frontales y posteriores

Con el fin de adaptarse a las características del sistema de altavoces instalado, puede seleccionar la frecuencia de corte de los altavoces.

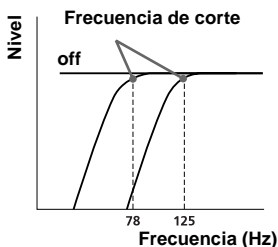

- 1 Durante la reproducción o la recepción de radio, presione **(MENU)**.
- 2 Presione **↑** o **↓** varias veces hasta que aparezca "HPF".

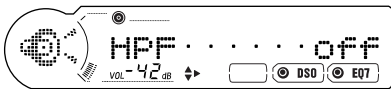

- 3 Presione **←** o **→** para seleccionar la frecuencia de corte.
Cada vez que presione **←** o **→**, la frecuencia cambiará de la siguiente forma:

off (ajuste predeterminado) ↔ 78Hz ↔ 125Hz

- 4 Presione **(MENU)**.
Una vez completado el ajuste de frecuencia, la pantalla vuelve al modo de reproducción normal.

Ajuste del volumen de los altavoces potenciadores de graves

- 1 Presione **(SOURCE)** para seleccionar la fuente deseada.
- 2 Presione **(SOUND)** varias veces hasta que aparezca "SUB".

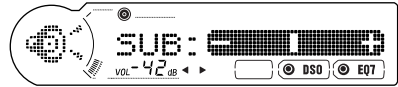

- 3 Presione **←** o **→** varias veces para ajustar el volumen.
Transcurridos 3 segundos, la pantalla vuelve al modo de reproducción normal.

Sugerencia

El nivel de volumen puede ajustarse entre -10 dB y $+10$ dB. (Menos de -10 dB, aparece " $-\infty$ dB".)

Ajuste de la frecuencia de corte para el o los altavoces potenciadores de graves

Con el fin de adaptarse a las características del altavoz o altavoces potenciadores de graves conectados, puede eliminar las señales de alta y media frecuencia que no desee que reciban dichos altavoces. Al ajustar la frecuencia de corte (consulte el diagrama que aparece a continuación), el altavoz o altavoces potenciadores de graves sólo emitirán señales de baja frecuencia de forma que pueda obtenerse una imagen de sonido más nítida.

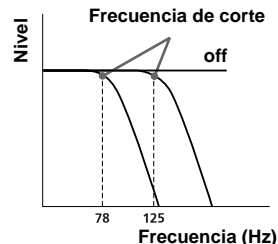

continúa en la página siguiente →

1 Durante la reproducción o la recepción de radio, presione **(MENU)**.

2 Presione **↑** o **↓** varias veces hasta que aparezca "LPF".

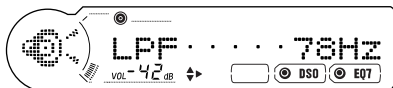

3 Presione **←** o **→** para seleccionar la frecuencia de corte.

Cada vez que presione **←** o **→**, la frecuencia cambiará de la siguiente forma:

off (ajuste predeterminado) **↔** 125Hz **↔** 78Hz

4 Presione **(MENU)**.

Una vez completado el ajuste de frecuencia, la pantalla vuelve al modo de reproducción normal.

Selección del analizador de espectros (SA)

El nivel de señal de sonido se muestra en un analizador de espectros. Puede seleccionar una visualización para 10 patrones (SA.....1-9), una visualización desactivada (analizador de espectros desactivado) o el modo de visualización automática en el que aparecen todos los patrones.

1 Presione **(SOURCE)** para seleccionar la fuente deseada.

2 Presione **(MENU)**.

3 Presione **↑** o **↓** varias veces hasta que aparezca "SA".

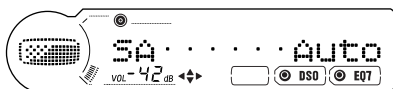

4 Presione **←** o **→** para seleccionar el ajuste que desee.

5 Presione **(MENU)**.

Una vez completado el ajuste, la pantalla vuelve al modo de reproducción normal.

Conexión de equipos auxiliares de audio

El terminal AUX IN (entrada de audio externo) de la unidad también se usa como terminal BUS AUDIO IN (entrada de audio).

Puede escuchar el sonido desde los altavoces del automóvil si conecta los dispositivos portátiles opcionales de Sony.

Nota

Si conecta una unidad de CD/MD opcional de Sony, no podrá conectar ningún dispositivo portátil ni seleccionar "AUX".

Selección del equipo auxiliar

Presione **(SOURCE)** varias veces para seleccionar "AUX".



Ajuste del nivel de volumen

Puede ajustar el volumen de cada uno de los equipos de audio conectados.

1 Presione **(MENU)** y, a continuación, **↑** o **↓** varias veces hasta que aparezca "AUX Level".

2 Presione **(ENTER)**.

3 Presione **↑** o **↓** varias veces para seleccionar el nivel de volumen deseado.

El nivel de volumen puede ajustarse en intervalos de 1 dB entre -6 dB y +6 dB.

4 Presione **(MENU)** dos veces.

Una vez completado el ajuste, la pantalla vuelve al modo de reproducción normal.

Para desactivar el equipo auxiliar en la pantalla de la fuente de música

- 1 Presione **(OFF)**.
La reproducción de CD/MD o la recepción de la radio se detiene (la iluminación de las teclas y la pantalla permanecen activadas).
- 2 Presione **(MENU)**.
- 3 Presione **↑** o **↓** varias veces hasta que aparezca "AUX-A.....on".
- 4 Presione **→** para seleccionar "AUX-A....off".
- 5 Presione **(MENU)**.

Para restaurar la indicación, seleccione "AUX-A.....on".

Información complementaria

Mantenimiento

Sustitución del fusible

Al reemplazar el fusible, asegúrese de utilizar uno cuyo amperaje sea idéntico al especificado en el original. Si el fusible se funde, compruebe la conexión de alimentación y sustitúyalo. Si el fusible se funde de nuevo después de sustituirlo, es posible que exista alguna falla interna de funcionamiento. En tal caso, comuníquese con el proveedor Sony más cercano.

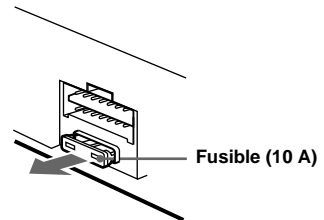

Advertencia

Nunca use un fusible cuyo amperaje supere al del suministrado con la unidad, ya que ésta podría dañarse.

Limpieza de los conectores

La unidad puede no funcionar correctamente si los conectores entre dicha unidad y el panel frontal están sucios. Para evitarlo, extraiga el panel frontal (página 8) y limpie los conectores con un hisopo de algodón humedecido en alcohol. No aplique demasiada fuerza. De hacerlo, podría dañar los conectores.

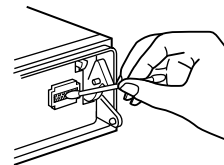

Unidad principal

continúa en la página siguiente →

RM-X6S: pila de litio CR2032

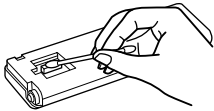

Parte posterior del panel frontal

Notas

- Por razones de seguridad, apague el encendido antes de limpiar los conectores y extraiga la llave del encendido.
- No toque nunca los conectores directamente con los dedos ni con algún dispositivo metálico.

Sustitución de la pila de litio

En condiciones normales, las pilas duran aproximadamente 1 año. (La duración puede ser menor en función de las condiciones de uso.) Cuando la pila está a punto de agotarse, se reduce el alcance del mando rotatorio y del control remoto de tarjeta.

Sustitúyala por una pila de litio nueva. La utilización de cualquier otra pila puede provocar incendios o explosiones.

RM-X112: pila de litio CR2025

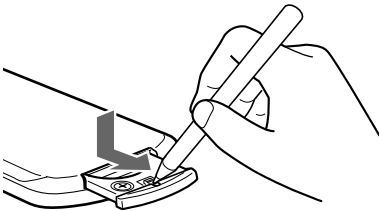

CR2025
Lado + hacia arriba

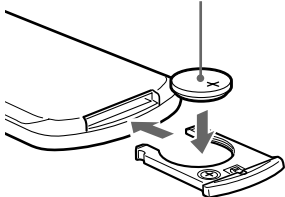

1 Apertura de la tapa del compartimento de la pila

Sujete el selector de ajuste de infrarrojos y abra la tapa del compartimento de la pila haciéndolo girar en sentido contrario a las agujas del reloj con la ayuda de una moneda.

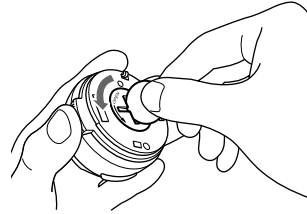

2 Extacción de la pila

Haga presión sobre el lateral de la pila según se indica y extráigala.

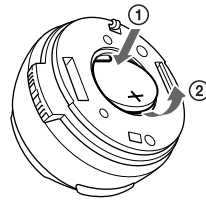

3 Inserción de la pila

Inserte la pila como se muestra en la ilustración. Compruebe que la orientación de la polaridad de la pila es la correcta.

CR2032
Lado + hacia arriba

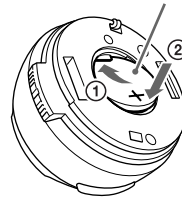

Notas sobre la pila de litio

- Mantenga la pila de litio fuera del alcance de los niños. Si alguien se traga la pila, póngase en contacto inmediatamente con un médico.
- Limpie la pila con un paño seco para garantizar un contacto óptimo.
- Asegúrese de observar la polaridad correcta al instalar la pila.
- No agarre la pila con pinzas metálicas, ya que si lo hace puede producirse un cortocircuito.

ADVERTENCIA

La pila puede explotar si no se emplea adecuadamente.

No recargue la pila; tampoco la desmonte ni la arroje al fuego.

Extracción de la unidad

1 Extraiga la cubierta frontal

- ➊ Extraiga el panel frontal (página 8).
- ➋ Presione el gancho interior de la cubierta frontal con un destornillador fino.

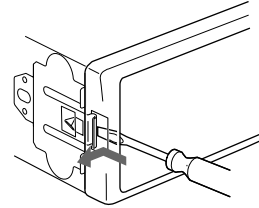

- ➌ Repita el paso ➋ en el otro lado.

2 Extraiga la unidad

- ➍ Utilice un destornillador fino para ejercer presión sobre el gancho del lado izquierdo de la unidad, y después tire de dicho lado hasta que el retén libere la fijación.

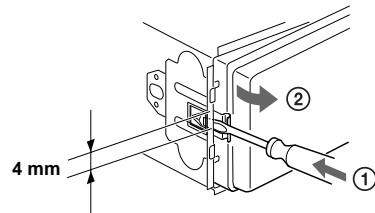

- ➎ Repita el paso ➍ en el lado derecho.
- ➏ Deslice la unidad para extraerla del marco.

Especificaciones

Sección del reproductor de CD

Relación señal-ruido	90 dB
Respuesta de frecuencia	de 10 a 20 000 Hz
Fluctuación y trémolo	Inferior al límite medible

Sección del sintonizador

FM

Margen de sintonización	de 87,5 a 107,9 MHz
Terminal de antena	Conector de antena externa
Frecuencia intermedia	10,7 MHz/450 kHz
Sensibilidad útil	8 dBf
Selectividad	75 dB a 400 kHz
Relación señal-ruido	66 dB (estéreo), 72 dB (mono)

Distorsión armónica a 1 kHz	0,6 % (estéreo), 0,3 % (mono)
-----------------------------	----------------------------------

Separación	35 dB a 1 kHz
Respuesta de frecuencia	de 30 a 15 000 Hz

AM

Margen de sintonización	de 530 a 1 710 kHz
Terminal de antena	Conector de antena externa
Frecuencia intermedia	10,7 MHz/450 kHz
Sensibilidad	30 μ V

Sección del amplificador de potencia

Salidas	Salidas de altavoz (conectores de sellado seguro)
Impedancia de altavoz	de 4 a 8 Ω
Salida máxima de potencia	52 W \times 4 (a 4 Ω)

Generales

Salidas	Salidas de audio (frontal/ posterior) Salida de altavoz potenciador de graves (mono) Terminal de control de relé de antena motorizada Terminal de control del amplificador de potencia
Entradas	Terminal de control ATT para teléfono Terminal de control de iluminación Terminal de entrada de control BUS Entrada de audio BUS o terminal AUX IN Terminal de entrada de antena
Controles de tono	Graves \pm 10 dB a 62 Hz Agudos \pm 10 dB a 16 kHz $+8$ dB a 100 Hz $+2$ dB a 10 kHz
Sonoridad	
Requisitos de alimentación	Batería de automóvil de cc 12 V (tierra negativa)
Dimensiones	Aprox. 178 \times 50 \times 179 mm (an/al/prf)
Dimensiones de montaje	Aprox. 182 \times 53 \times 162 mm (an/al/prf)
Peso	Aprox. 1,3 kg
Accesorios suministrados	Control remoto de tarjeta (1) Componentes de instalación y conexiones (1 juego) Estuche para el panel frontal (1) Mando rotatorio (1)
Accesorios opcionales	Cable BUS (suministrado con un cable de pines RCA) RC-61 (1 m), RC-62 (2 m)
Equipo opcional	Cambiador de CD (10 discos) CDX-757MX, CDX-656 Cambiador de CD (6 discos) CDX-T70MX, CDX-T69 Cambiador de MD (6 discos) MDX-66XLP Reproductor MG-MS System-up MGS-X1 Sintonizador de radio XM XT-XM1 Selector de fuente XA-C30

Nota

Esta unidad no puede conectarse a un preamplificador digital ni a un ecualizador.

El diseño y las especificaciones están sujetos a cambios sin previo aviso.

Solución de problemas

La siguiente lista de revisión le ayudará a solucionar los problemas que puedan producirse con la unidad.

Antes de consultarla, compruebe los procedimientos de conexión y de funcionamiento.

Generales

No se escucha el sonido.

- Presione (**VOL**) para ajustar el volumen.
- Cancele la función ATT.
- Ajuste el control de equilibrio en la posición central para un sistema de 2 altavoces.

El contenido de la memoria se borró.

- Pudo haber presionado el botón RESET.
→ Vuelva a almacenar en la memoria.
- Se desconectó el cable de alimentación o la batería.
- El cable de conexión de la alimentación no está conectado correctamente.

No se escuchan los pitidos.

- El sonido de los pitidos está cancelado (página 18).
- Ha conectado un amplificador opcional de potencia y no utiliza el incorporado.

Las indicaciones desaparecen de la pantalla o no aparecen en ella.

- La indicación del reloj desaparece si presiona (**OFF**) durante 2 segundos (página 5).
- Extraiga el panel frontal y limpie los conectores. Consulte "Limpieza de los conectores" en la página 23 para obtener detalles.

Las emisoras almacenadas y la hora correcta se borraron.

El fusible se fundió.

Se escucha ruido cuando la llave de encendido se encuentra en la posición ON, ACC u OFF.

Los cables no se han conectado correctamente con el conector de alimentación auxiliar del automóvil.

No hay alimentación a la unidad.

- Compruebe la conexión. Si todo está en orden, compruebe el fusible.
- El automóvil no tiene una posición ACC (página 5).
→ Presione (**SOURCE**) en la unidad (o inserte un CD) para encender la unidad.

La unidad recibe alimentación de forma continua.

El automóvil no tiene una posición ACC.

La antena motorizada no se extiende.

La antena motorizada no tiene una caja de relé.

No es posible desactivar la indicación "-----".

Ha entrado en el modo de edición de nombres.
→ Presione (**LIST**) durante 2 segundos.

Reproducción de CD/MD

No es posible insertar un disco.

- Ya hay un CD/MD insertado.
- El CD/MD se ha insertado a la fuerza al revés o de forma incorrecta.

La reproducción no se inicia.

- MD defectuoso o CD sucio.
- CD-R o CD-RW sin finalizar.
- Ha intentado reproducir un CD-R o CD-RW no diseñado para uso de audio.
- Ciertos discos CD-R o CD-RW no se reproducen debido al equipo de grabación o al estado del disco.

El disco se expulsa automáticamente.

La temperatura ambiente es superior a 50°C.

Los botones de operación no funcionan.

El CD no se expulsa.

Presione el botón RESET.

Se producen saltos de sonido debido a vibraciones.

- La unidad está instalada en un ángulo superior a 60°.
- La unidad no está instalada en una parte segura del automóvil.

Se producen saltos de sonido.

Disco sucio o defectuoso.

Recepción de la radio

No es posible utilizar la sintonización programada.

- Almacene la frecuencia correcta en la memoria.
- La señal de emisión es demasiado débil.

No es posible recibir las emisoras.

Hay ruidos que obstaculizan el sonido.

- Conecte un cable de control de antena motorizada (azul) al cable de suministro de alimentación del amplificador de antena del automóvil. (Sólo si el automóvil dispone de una antena de FM/AM incorporada en el cristal trasero/lateral.)
- Compruebe la conexión de la antena del automóvil.
- La antena automática no se extiende.
→ Compruebe la conexión del cable de control de la antena motorizada.
- Compruebe la frecuencia.
- Cuando el modo DSO está activado, el sonido se escucha ocasionalmente con ruido.
→ Ajuste el modo DSO en "off" o cambie de modo (página 20).

continúa en la página siguiente →

No es posible utilizar la sintonización automática.

- El modo de búsqueda local está ajustado en “on”.
→ Ajuste el modo de búsqueda local en “off” (página 18).
- La señal de emisión es demasiado débil.
→ Use la sintonización manual.

La indicación “ST” parpadea.

- Sintonice la frecuencia con precisión.
- La señal de emisión es demasiado débil.
→ Realice el ajuste en el modo de recepción monofónica (página 18).

Un programa emitido en estéreo se escucha en monofónico.

- La unidad se encuentra en el modo de recepción monofónica.
→ Cancele el modo de recepción monofónica (página 18).

Se producen interferencias durante la recepción de FM.

- Está seleccionado el modo de ampliación.
→ Ajuste el modo IF en “IF Auto” (página 15).

Mensajes y avisos de error

Avisos de error

(Para esta unidad y cambiadores opcionales de CD/MD)

Las siguientes indicaciones parpadean durante unos 5 segundos y se escucha una alarma.

Blank*1

- No hay pistas grabadas en el MD.*2
→ Reproduzca un MD que tenga pistas grabadas.

Error*1

- Uno de los CD insertados está sucio o se inserto al revés.*2
→ Límpielo o insértelo correctamente.
- No se puede reproducir un CD/MD insertado debido a algún problema.*2
→ Inserte otro CD/MD.

High Temp

- La temperatura ambiente es superior a 50°C.
→ Espere hasta que la temperatura descienda por debajo de 50°C.

NO Disc*1

No hay ningún disco insertado en la unidad de CD/MD.

- Inserte discos en la unidad de CD/MD.

NO Magazine

El cargador de discos no está insertado en la unidad de CD/MD.

- Inserte el cargador en la unidad de CD/MD.

NO Music

Se insertó un CD que no contiene un archivo de música en la unidad de CD con capacidad para reproducir MP3.

- Inserte un CD de música en la unidad de CD con capacidad para reproducir MP3.

Not Ready

La tapa de la unidad de MD está abierta o los MD no están insertados correctamente.

- Cierre la tapa o inserte los MD correctamente.

Push Reset

La unidad de CD/MD no puede utilizarse debido a algún problema.

- Presione el botón RESET de la unidad.

*1 Cuando el cambiador de CD/MD está conectado a la unidad, el número del CD o MD aparece en la pantalla.

*2 La pantalla muestra el número del disco que causa el error.

Si estas soluciones no ayudan a mejorar la situación, comuníquese con el proveedor Sony más cercano.

Mensajes

Local Seek +/-

El modo de búsqueda local está activado durante la sintonización automática (página 15).

“LLLL” o “rrrr”

Ha llegado al principio o al final del disco y no es posible avanzar más.
