

# FMMW/LW Compact Disc Player

Operating Instructions _____	<b>GB</b>
Bedienungsanleitung _____	<b>DE</b>
Mode d'emploi _____	<b>FR</b>
Istruzioni per l'uso _____	<b>IT</b>
Gebruiksaanwijzing _____	<b>NL</b>

### Wichtig!

**Bitte nehmen Sie sich etwas Zeit, um den Geräte-Pass vollständig auszufüllen. Wo sich dieser befindet, entnehmen Sie bitte dem in der hinteren Umschlagseite dieser Bedienungsanleitung.**

Si dichiara che l'apparecchio è stato fabbricato in conformità all'art. 2, Comma 1 del D.M. 28.08. 1995 n. 548.

For installation and connections, see the supplied installation/connections manual.  
 Zur Installation und zum Anschluß siehe die mitgelieferte Installations-/Anschlußanleitung.  
 En ce qui concerne l'installation et les connexions, consulter le manuel d'installation/ raccordement fourni.  
 Per l'installazione e i collegamenti, fare riferimento al manuale di istruzioni per l'installazione e i collegamenti in dotazione.  
 Zie voor het monteren en aansluiten van het apparaat de bijgeleverde handleiding "Installatie en aansluitingen".



## CDX-CA850

---

# Welcome !

Thank you for purchasing this Sony Compact Disc Player. You can enjoy its various features even more with:

- Display language\*<sup>1</sup> choice from English, German, French, Italian, Dutch, Spanish, Portuguese, Swedish, Polish, Czech, or Turkish.
- Optional CD/MD units (both changers and players)\*<sup>2</sup>.
- Optional DAB tuner.
- CD TEXT information (displayed when a CD TEXT disc\*<sup>3</sup> is played).
- **Supplied controller accessories**  
Rotary commander RM-X5S  
Card remote commander RM-X113
- **Optional controller accessory**  
Rotary commander RM-X4S

\*<sup>1</sup> Some display indications do not appear in the language you select.

\*<sup>2</sup> This unit works with Sony products only.

\*<sup>3</sup> A CD TEXT disc is an audio CD that includes information such as the disc name, artist name, and track names. This information is recorded on the disc.

# Table of Contents

Location of controls . . . . .	4
Precautions . . . . .	6
Notes on discs . . . . .	6

## Getting Started

Resetting the unit . . . . .	7
Detaching the front panel . . . . .	8
Setting the clock . . . . .	9

## CD Player

### CD/MD Unit (optional)

Playing a disc . . . . .	9
Display items . . . . .	10
Playing tracks repeatedly — Repeat Play . . . . .	10
Playing tracks in random order — Shuffle Play . . . . .	10
Labelling a CD — Disc Memo* . . . . .	11
Locating a disc by name — List-up* . . . . .	12
Selecting specific tracks for playback — Bank* . . . . .	12

\* Functions available with optional CD/MD unit

## Radio

Storing stations automatically — Best Tuning Memory (BTM) . . . . .	13
Receiving the stored stations . . . . .	14
Storing only the desired stations . . . . .	14
Tuning in a station through a list — List-up . . . . .	15

## RDS

Overview of RDS . . . . .	15
Automatic retuning for best reception results — AF function . . . . .	16
Receiving traffic announcements — TA/TP . . . . .	17
Presetting RDS stations with AF and TA setting . . . . .	17
Tuning in stations by programme type — PTY . . . . .	18
Setting the clock automatically — CT . . . . .	19

## DAB (optional)

Overview of DAB . . . . .	19
Basic operations of DAB . . . . .	20
Presetting DAB services automatically — BTM . . . . .	21
Presetting DAB services manually — Preset Edit . . . . .	21
Tuning in DAB programme through a list . . . . .	22
Switching multi-channel audio and DRC . . . . .	23
Locating a DAB service by programme type (PTY) . . . . .	23

## Other Functions

Using the rotary commander . . . . .	24
Adjusting the sound characteristics . . . . .	26
Quickly attenuating the sound . . . . .	26
Changing the sound and display settings — Menu . . . . .	26
Setting the equalizer . . . . .	27
Setting the Dynamic Soundstage Organizer (DSO) . . . . .	28
Selecting the spectrum analyzer . . . . .	28
Labelling a Motion Display . . . . .	29

## Additional Information

Maintenance . . . . .	29
Removing the unit . . . . .	30
Specifications . . . . .	31
Troubleshooting . . . . .	32
Error displays/Messages . . . . .	33

# Location of controls

## Card remote commander RM-X113

Refer to the pages listed for details.

**CD/MD** : During Playback    **RADIO** : During radio reception    **MENU** : During menu mode

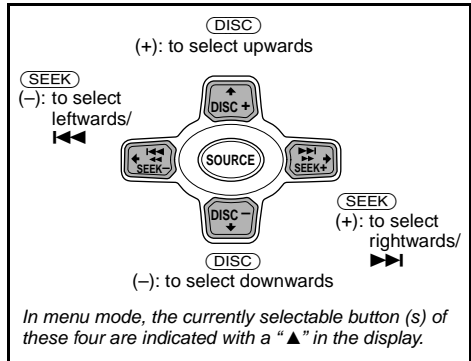
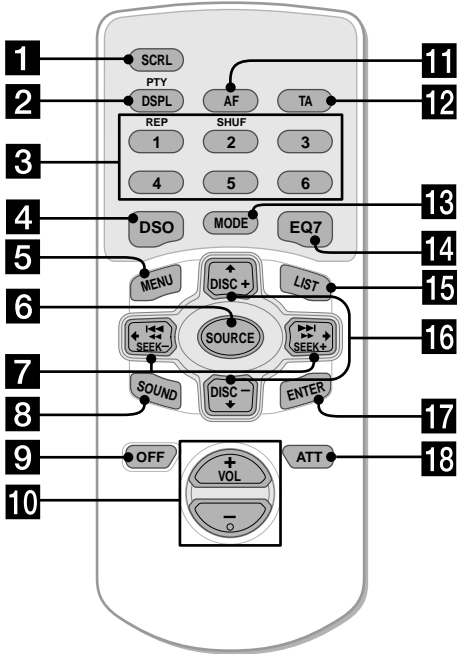

### Tip

Refer to "Replacing the lithium battery" for details on how to replace the batteries (page 30).

- 1** SCRL button 10
- 2** DSPL/PTY (display mode change/ programme type) button 10, 11, 15, 18, 23, 29
- 3** Number buttons
  - CD/MD**
  - ① REP 10
  - ② SHUF 10
  - RADIO** 14, 16, 17, 20, 22
- 4** DSO button 28
- 5** MENU button 9, 11, 12, 13, 17, 19, 21, 23, 27, 28, 29
- 6** SOURCE (Power on/Radio/CD/MD) button 9, 10, 11, 13, 14, 17, 20, 27, 28
- 7** SEEK buttons (-/+) 26
  - CD/MD** 9
  - RADIO** 14, 16, 20
  - MENU** 9, 11, 12, 13, 19, 21, 23, 27, 28, 29
- 8** SOUND button 26
- 9** OFF (Stop/Power off) button 8, 9, 29
- 10** VOL buttons (+/-) 17

- 11** AF button 16, 17
- 12** TA button 17
- 13** MODE button
  - CD/MD** 10, 11
  - RADIO** 13, 14, 17, 20
- 14** EQ7 button 27
- 15** LIST button
  - CD/MD** 11, 12
  - RADIO** 15, 22
- 16** DISC buttons (+/-)
  - CD/MD** 10, 12
  - RADIO** 14, 15, 18, 20, 22, 23
  - MENU** 9, 11, 12, 13, 17, 19, 21, 23, 27, 28, 29
- 17** ENTER button
  - CD/MD** 12
  - RADIO** 15, 18, 22, 23
  - MENU** 9, 11, 12, 13, 17, 19, 21, 23, 27, 28, 29
- 18** ATT button 26

**Main unit**

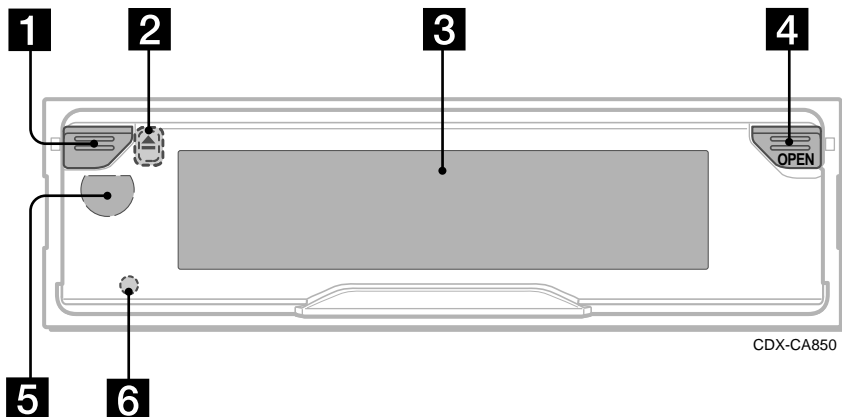

- 1 Power on/off button\***
- 2 ▲ (eject) button** (located on the front side of the unit, behind the front panel) 9
- 3 Display window**
- 4 OPEN button** 8, 9
- 5 Receptor for the card remote commander and rotary commander**
- 6 RESET button** (located on the front side of the unit, behind the front panel) 7

**\* Warning when installing in a car without an ACC (accessory) position on the ignition switch**

After turning off the ignition, be sure to press the power on/off button on the unit (or **OFF** on the card remote commander or the rotary commander) for 2 seconds to turn off the clock display.

Otherwise, the clock display does not turn off and this causes battery drain.

To turn the unit on, press the power on/off button (**1**) on the unit.

**Note**

If the unit is turned off by pressing the power on/off button on the unit (or **OFF** on the card remote commander or the rotary commander) for 2 seconds, the unit cannot be operated with the card remote commander or the rotary commander unless the power on/off button on the unit is pressed or a disc is inserted to activate the unit.

## Precautions

- If your car was parked in direct sunlight, allow the unit to cool off before operating it.
- Power aerials will extend automatically while the unit is operating.

If you have any questions or problems concerning your unit that are not covered in this manual, please consult your nearest Sony dealer.

### Moisture condensation

On a rainy day or in a very damp area, moisture condensation may occur inside the lenses and display of the unit. Should this occur, the unit will not operate properly. In such a case, remove the disc and wait for about an hour until the moisture has evaporated.

### To maintain high sound quality

Be careful not to splash juice or other soft drinks onto the unit or discs.

## Notes on discs

- To keep the disc clean, do not touch the surface. Handle the disc by its edge.
- Keep your discs in their cases or disc magazines when not in use. Do not subject the discs to heat/high temperature. Avoid leaving them in parked cars or on dashboards/rear trays.

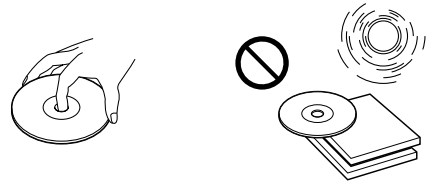

- Do not attach labels, or use discs with sticky ink/residue. Such discs may stop spinning when used, causing a malfunction, or may ruin the disc.

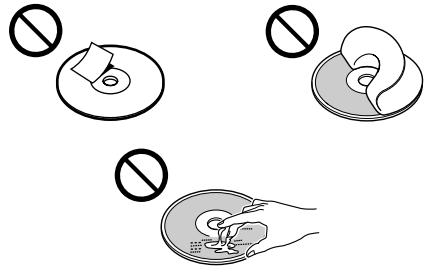

- Discs with non-standard shapes (e.g., heart, square, star) cannot be played on this unit. Attempting to do so may damage the unit. Do not use such discs.
- You cannot play 8 cm CDs.
- Before playing, clean the discs with a commercially available cleaning cloth. Wipe each disc from the centre out. Do not use solvents such as benzene, thinner, commercially available cleaners, or antistatic spray intended for analog discs.



## Notes on CD-R/CD-RW discs

- You can play CD-Rs (recordable CDs) designed for audio use on this unit. Look for this mark to distinguish CD-Rs for audio use.



This mark denotes that a disc is not for audio use.



- Some CD-Rs (depending on the equipment used for its recording or the condition of the disc) may not play on this unit.
- You cannot play a CD-R that is not finalized\*.  
\* A process necessary for a recorded CD-R disc to be played on the audio CD player.
- You cannot play CD-RWs (rewritable CDs) on this unit.

## Getting Started

### Resetting the unit

Before operating the unit for the first time, or after replacing the car battery or changing the connections, you must reset the unit. Remove the front panel and press the RESET button with a pointed object, such as a ballpoint pen.

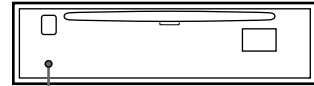

RESET button

#### Note

Pressing the RESET button will erase the clock setting and some stored contents.

## Detaching the front panel

You can detach the front panel of this unit to protect the unit from being stolen.

### Caution alarm

If you turn the ignition switch to the OFF position without removing the front panel, the caution alarm will beep for a few seconds. If you connect an optional amplifier and do not use the built-in amplifier, the beep sound will be deactivated.

### 1 Press the power on/off button on the unit (or **OFF** on the card remote commander or the rotary commander)\*.

CD/MD playback or radio reception stops (the display remains on).

\* If your car has no ACC position on the ignition switch, be sure to turn the unit off by pressing the power on/off button on the unit (or **OFF** on the card remote commander or the rotary commander) for 2 seconds to avoid car battery drain.

### 2 Press **OPEN**, then slide the front panel to the right, and gently pull out the left end of the front panel.

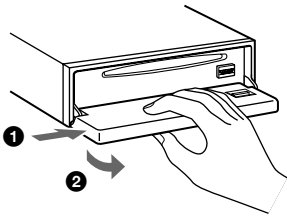

### Notes

- If you detach the panel while the unit is still turned on, the power will turn off automatically to prevent the speakers from being damaged.
- Do not drop or put excessive pressure on the front panel and its display window.
- Do not subject the front panel to heat/high temperature or moisture. Avoid leaving it in parked cars or on dashboards/rear trays.

### Tip

When carrying the front panel with you, use the supplied front panel case.

## Attaching the front panel

Place hole **A** of the front panel onto the spindle **B** on the unit, then lightly push the left side in.

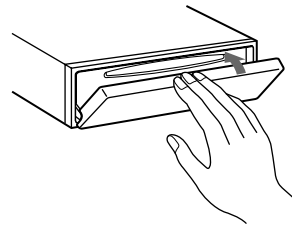
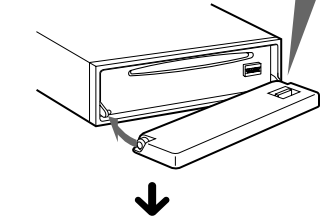
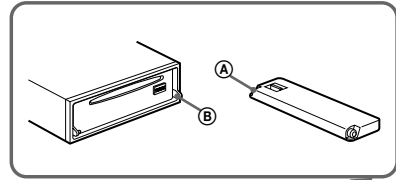

### Note

Do not put anything on the inner surface of the front panel.



## Setting the clock

The clock uses a 24-hour digital indication.

Example: To set the clock to 10:08

- 1 Press **(MENU)**, then press either side of **(DISC)** repeatedly until "Clock" appears.

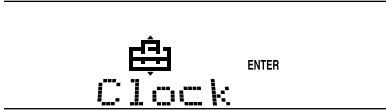

- 1 Press **(ENTER)**.  
The hour indication flashes.
- 2 Press either side of **(DISC)** to set the hour.
- 3 Press the **(+)** side of **(SEEK)**.  
The minute indication flashes.
- 4 Press either side of **(DISC)** to set the minute.

- 2 Press **(ENTER)**.

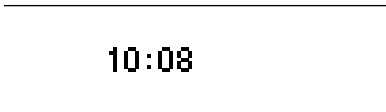

The clock starts. After the clock setting is completed, the display returns to normal play mode.

### Tips

- You can set the clock automatically with the RDS feature (page 19).
- When D.Info mode is set to on, the time is always displayed (page 26).

## CD Player CD/MD Unit (optional)

In addition to playing a CD with this unit, you can also control external CD/MD units.

### Note

If you connect an optional CD unit with the CD TEXT function, the CD TEXT information will appear in the display when you play a CD TEXT disc.

## Playing a disc

(With this unit)

- 1 Press **(OPEN)** and insert the disc (labelled side up).

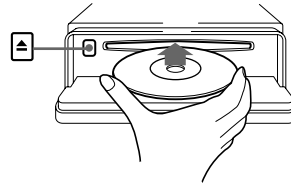

- 2 Close the front panel.

Playback starts automatically.

If a disc is already inserted, press **(SOURCE)** repeatedly until "CD" appears to start playback.

To	Press
Stop playback	<b>(OFF)</b>
Eject the disc	<b>(OPEN)</b> then <b>▲</b>
Skip tracks – Automatic Music Sensor	<b>(SEEK)</b> ( <b>◀◀/▶▶</b> ) [once for each track]
Fast-forward/ reverse – Manual Search	<b>(SEEK)</b> ( <b>◀◀/▶▶</b> ) [hold to desired point]

continue to next page →

### Notes

- When the last track on the disc is over, playback restarts from the first track of the disc.
- With optional unit connected, playback of the same source will continue on to the optional CD/MD unit.

### (With optional unit)

- 1 Press **(SOURCE)** repeatedly to select "CD" or "MD."
- 2 Press **(MODE)** repeatedly until the desired unit appears.  
Playback starts.

To	Press
Skip discs – Disc selection	<b>(DISC)</b> (+/-)

## Display items

When the disc/track changes, any prerecorded title\*1 of the new disc/track is automatically displayed (if the Auto Scroll function is set to "on," names exceeding 8 characters will be scrolled (page 26)).

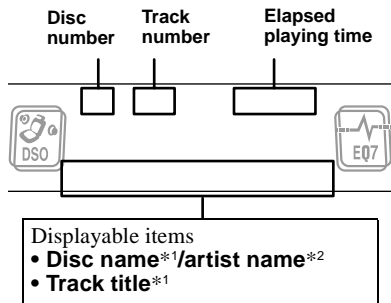

To	Press
Switch display item	<b>(DSPL/PTY)</b>
Scroll display item	<b>(SCRL)</b>

\*1 When pressing **(DSPL/PTY)**, "NO D.Name" or "NO T.Name" indicates that there is no Disc Memo (page 11) or prerecorded name to display.

\*2 Only for CD TEXT discs with the artist name.

### Notes

- Some characters cannot be displayed.
- For some CD TEXT discs with very many characters, information may not scroll.
- This unit cannot display the artist name for each track of a CD TEXT disc.

### Tip

When Auto scroll is set to off and the disc/track name is changed, the disc/track name does not scroll.

## Playing tracks repeatedly

### — Repeat Play

The disc in the main unit will repeat a track or the entire disc when it reaches the end. For repeat play, you can select:

- Repeat 1 — to repeat a track.
- Repeat 2\* — to repeat a disc.

\* Available only when one or more optional CD/MD units are connected.

**During playback, press **(1)** (REP) repeatedly until the desired setting appears in the display.**

Repeat Play starts.

To return to normal play mode, select "Repeat off."

## Playing tracks in random order

### — Shuffle Play

You can select:

- Shuf 1 — to play the tracks on the current disc in random order.
- Shuf 2\*1 — to play the tracks in the current optional CD (MD) unit in random order.
- Shuf All\*2 — to play all the tracks in all the connected CD (MD) units (including this unit) in random order.

\*1 Available only when one or more optional CD (MD) units are connected.

\*2 Available only when one or more optional CD units, or two or more optional MD units are connected.

**During playback, press **(2)** (SHUF) repeatedly until the desired setting appears in the display.**

Shuffle Play starts.

To return to normal play mode, select "Shuf off."

### Note

"Shuf All" will not shuffle tracks between CD units and MD units.

# Labelling a CD

— Disc Memo (For a CD unit with the CUSTOM FILE function)

You can label each disc with a custom name (Disc Memo). You can enter up to 8 characters for a disc. If you label a CD, you can locate the disc by name (page 12).

- 1 Start playing the disc you want to label in a CD unit with the CUSTOM FILE function.
- 2 Press (MENU), then press either side of (DISC) repeatedly until “Name Edit” appears.
- 3 Press (ENTER).



The unit will repeat the disc during the labelling procedure.

## 4 Enter the characters.

- 1 Press the (+)\*1 side of (DISC) repeatedly to select the desired character.

A → B → C ... → 0 → 1 → 2 ... → +  
→ - → \* ... → \*2 → A

\*1 For reverse order, press the (-) side of (DISC).

\*2 (blank space)

- 2 Press the (+) side of (SEEK) after locating the desired character.

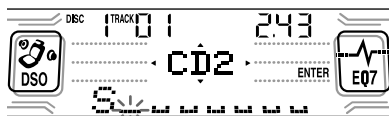

If you press the (-) side of (SEEK), you can move back to the left.

- 3 Repeat steps 1 and 2 to enter the entire name.
- 5 To return to normal CD play mode, press (ENTER).

## Tips

- Simply overwrite or enter “ ” to correct or erase a name.
- There is another way to start labelling a CD: Press (LIST) for 2 seconds instead of performing steps 2 and 3. You can also complete the operation by pressing (LIST) for 2 seconds instead of step 5.
- You can label CDs on a unit without the CUSTOM FILE function if that unit is connected along with a CD unit that has the function. The Disc Memo will be stored in the memory of the CD unit with the CUSTOM FILE function.

## Note

Repeat/shuffle play is suspended until the Name Edit is complete.

## Viewing the Disc Memo

As a display item, the Disc Memo always takes priority over any original CD TEXT information.

To	Press
View	(DSPL/PTY) during CD/CD TEXT disc playback

## Tip

To find out about other items that can be displayed, see page 10.

## Erasing the Disc Memo

- 1 Press (SOURCE) repeatedly to select “CD.”
- 2 Press (MODE) repeatedly to select the CD unit storing the Disc Memo.
- 3 Press (MENU), then press either side of (DISC) repeatedly until “Name Del” appears.
- 4 Press (ENTER).  
The stored names will appear.
- 5 Press either side of (DISC) repeatedly to select the disc name you want to erase.  
The stored names will appear.
- 6 Press (ENTER) for 2 seconds.  
The name is erased.  
Repeat steps 5 and 6 if you want to erase other names.
- 7 Press (MENU) twice.  
The unit returns to normal CD play mode.

## Notes

- When the Disc Memo for a CD TEXT disc is erased, the original CD TEXT information is displayed.
- If you cannot find the Disc Memo you want to erase, try selecting a different CD unit in step 2.

## Locating a disc by name

— List-up (For a CD unit with the CD TEXT/CUSTOM FILE function, or an MD unit)

You can use this function for discs that have been assigned custom names\*1 or for CD TEXT discs\*2.

\*1 Locating a disc by its custom name: when you assign a name for a CD (page 11) or an MD.

\*2 Locating discs by the CD TEXT information: when you play a CD TEXT disc on a CD unit with the CD TEXT function.

### 1 Press (LIST).

The name assigned to the current disc appears in the display.

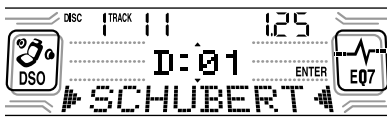

### 2 Press either side of (DISC) repeatedly until you find the desired disc.

### 3 Press (ENTER) to play the disc.

#### Note

Some letters cannot be displayed (exception: Disc Memo).

## Selecting specific tracks for playback

— Bank (For a CD unit with the CUSTOM FILE function)

If you label the disc, you can set the unit to skip or play the tracks of your choice.

### 1 Start playing the disc you want to label.

### 2 Press (MENU), then press either side of (DISC) repeatedly until “Bank Sel” appears.

### 3 Press (ENTER).



### 4 Label the tracks.

#### ① Press either side of (SEEK) repeatedly to select the track you want to label.

#### ② Press (ENTER) repeatedly to select “Play” or “Skip.”

### 5 Repeat step 4 to set “Play” or “Skip” for all the tracks.

### 6 Press (MENU) twice.

The unit returns to normal CD play mode.

#### Notes

- You can set “Play” and “Skip” for up to 24 tracks.
- You cannot set “Skip” for all the tracks on a CD.

## Playing specific tracks only

You can select:

- Bank on — to play the tracks with the “Play” setting.
- Bank inv (Inverse) — to play the tracks with the “Skip” setting.

**1** During playback, press **(MENU)**, then press either side of **(DISC)** repeatedly until “Bank on,” “Bank inv,” or “Bank off” appears.

**2** Press the **(+)** side of **(SEEK)** repeatedly until the desired setting appears.

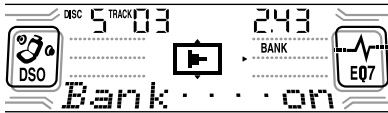

**3** Press **(ENTER)**.

Playback starts from the track following the current one.

To return to normal play mode, select “Bank off” in step 2.

## Radio

The unit can store up to 6 stations per band (FM1, FM2, FM3, MW, and LW).

### Caution

When tuning in stations while driving, use Best Tuning Memory to prevent accidents.

## Storing stations automatically

— Best Tuning Memory (BTM)

The unit selects the stations with the strongest signals within the selected band, and stores them in the order of their frequency.

**1** Press **(SOURCE)** repeatedly to select the radio.

**2** Press **(MODE)** repeatedly to select the band.

**3** Press **(MENU)**, then press either side of **(DISC)** repeatedly until “BTM” appears.

**4** Press **(ENTER)**.

A beep sounds when the setting is stored.

### Notes

- If only a few stations can be received due to weak signals, some number buttons will retain their former settings.
- When a number is indicated in the display, the unit starts storing stations from the one currently displayed.

## Receiving the stored stations

- 1 Press **(SOURCE)** repeatedly to select the radio.
- 2 Press **(MODE)** repeatedly to select the band.
- 3 Press the number button (**(1)** to **(6)**) on which the desired station is stored.

### Tip

Press either side of **(DISC)** to receive the stations in the order they are stored in the memory (Preset Search function).

### If preset tuning does not work

#### Press either side of **(SEEK)** to search for the station (automatic tuning).

Scanning stops when the unit receives a station. Repeat until the desired station is received.

### Tips

- If automatic tuning stops too frequently, turn on the Local Seek to limit seek to stations with stronger signals (see "Changing the sound and display settings" on page 26).
- If you know the frequency of the station you want to listen to, press and hold either side of **(SEEK)** to locate the approximate frequency, then press **(SEEK)** repeatedly to fine adjust to the desired frequency (manual tuning).

### If FM stereo reception is poor

#### Select monaural reception mode

(see "Changing the sound and display settings" on page 26).

The sound improves, but becomes monaural ("ST" disappears).

## Storing only the desired stations

You can manually preset the desired stations on any chosen number button.

- 1 Press **(SOURCE)** repeatedly to select the radio.
- 2 Press **(MODE)** repeatedly to select the band.
- 3 Press either side of **(SEEK)** to tune in the station that you want to store.
- 4 Press the desired number button (**(1)** to **(6)**) for 2 seconds until "MEM" appears.

The number button indication appears in the display.

### Note

If you try to store another station on the same number button, the previously stored station will be erased.

# Tuning in a station through a list

— List-up

- 1 During radio reception, press **(LIST)** momentarily.

The frequency or the name assigned to the current station appears in the display.



- 2 Press either side of **(DISC)** repeatedly until you find the desired station.

If no name is assigned to the selected station, the frequency appears in the display.

- 3 Press **(ENTER)** to tune in the desired station.

# RDS

## Overview of RDS

FM stations with Radio Data System (RDS) service send inaudible digital information along with the regular radio programme signal. For example, one of the following will be displayed upon receiving a station with RDS capability.

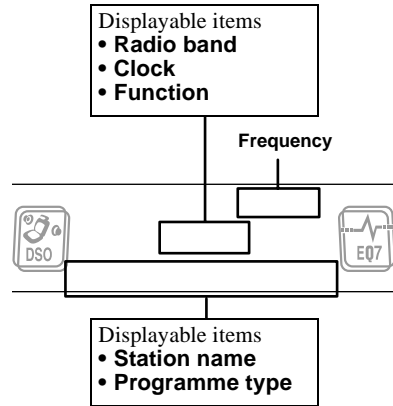

To	Press
Switch display item	<b>(DSPL/PTY)</b>

## RDS services

RDS data offers you other conveniences, such as:

- **Automatic retuning** of a programme, helpful during long-distance drives. — AF → page 16
- Receiving **traffic announcements**, even when enjoying another programme/source. — TA → page 17
- Selecting stations by the **type of programme** it broadcasts. — PTY → page 18
- Automatic clock time setting. — CT → page 19

### Notes

- Depending on the country or region, not all of the RDS functions are available.
- RDS may not work properly if the signal strength is weak or if the station you are tuned to is not transmitting RDS data.

# Automatic retuning for best reception results

## — AF function

The alternative frequencies (AF) function allows the radio to always tune into the area's strongest signal for the station you are listening to.

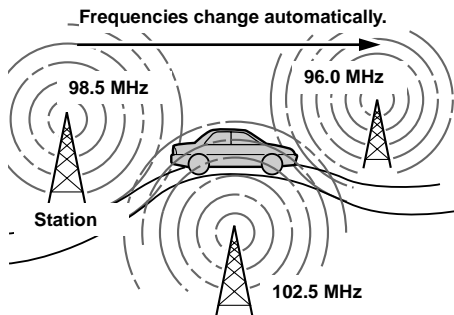

**1** Select an FM station (page 13).

**2** Press **(AF)** repeatedly until “AF on” appears.

The unit starts searching for an alternative frequency with a stronger signal in the same network.

If “NO AF” flashes, the currently tuned into station does not have an alternative frequency.

### Note

When there is no alternative frequency in the area or when you do not need to search for one, turn the AF function off by selecting “AF off.”

## For stations without alternative frequencies

Press either side of **(SEEK)** while the station name is flashing (within **8 seconds**).

The unit starts searching for another frequency with the same PI (Programme Identification) data (“PI Seek” appears).

If the unit cannot find the same PI, the unit returns to the previously selected frequency.

## Staying with one regional programme

When AF function is on: this unit's factory-set setting restricts reception to a specific region, so you won't be switched to another regional station with a stronger frequency.

If you leave this regional programme's reception area or would like to take advantage of the whole AF function, select “REG off” from the MENU (page 27).

### Note

This function does not work in the United Kingdom and in some other areas.

## Local Link function (United Kingdom only)

This function enables you to select other local stations in the area, even if they are not stored on your number buttons.

**1** Press a number button **(1)** to **(6)** that has a local station stored on it.

**2** Within 5 seconds, press the number button of the local station again.

**3** Repeat this procedure until the desired local station is received.



## Receiving traffic announcements

### — TA/TP

By activating the Traffic Announcement (TA) and Traffic Programme (TP), you can automatically tune in an FM station broadcasting traffic announcements. These settings function regardless of the current FM programme/source, CD/MD; the unit switches back to the original source when the bulletin is over.

**Press (TA) repeatedly until “TA on” appears.**

The unit starts searching for traffic information stations. “TP” indicates reception of such stations, and “TA” flashes during an actual traffic announcement. The unit will continue searching for stations available with TP if “NO TP” is indicated.

To cancel all traffic announcements, select “TA off.”

To	Press
Cancel current announcement	(TA)

#### Tip

You can also cancel the current announcement by pressing (SOURCE) or (MODE).

## Presetting the volume of traffic announcements

You can preset the volume level of the traffic announcements so you won't miss hearing them.

**1 Press (VOL) to adjust the desired volume level.**

**2 Press (TA) for 2 seconds.**  
“TA” appears and the setting is stored.

## Receiving emergency announcements

If either AF or TA is on, the unit will switch to emergency announcements, if one comes in while listening to an FM station or CD/MD.

## Presetting RDS stations with AF and TA setting

When you preset RDS stations, the unit stores each station's AF/TA setting (on/off) as well as its frequency. You can select a different setting (for AF, TA, or both) for individual preset stations, or the same setting for all preset stations. If you preset stations with “AF on,” the unit automatically stores stations with the strongest radio signal.

### Presetting the same setting for all preset stations

- 1 Select an FM band (page 13).**
- 2 Press (AF) and/or (TA) to select “AF on” and/or “TA on.”**  
Note that selecting “AF off” or “TA off” stores not only RDS stations, but also non-RDS stations.
- 3 Press (MENU), then press either side of (DISC) repeatedly until “BTM” appears.**
- 4 Press (ENTER) until “BTM” flashes.**

### Presetting different settings for each preset station

- 1 Select an FM band, and tune in the desired station (page 14).**
- 2 Press (AF) and/or (TA) to select “AF on” and/or “TA on.”**
- 3 Press the desired number button (1 to 6) until “MEM” appears.**

Repeat from step 1 to preset other stations.

# Tuning in stations by programme type

— PTY

You can tune in a station by selecting the type of programme you would like to listen to.

Programme types	Display
News	News
Current Affairs	Affairs
Information	Info
Sports	Sport
Education	Educate
Drama	Drama
Culture	Culture
Science	Science
Varied	Varied
Popular Music	Pop M
Rock Music	Rock M
Easy Listening	Easy M
Light Classical	Light M
Classical	Classics
Other Music Type	Other M
Weather	Weather
Finance	Finance
Children's Programmes	Children
Social Affairs	Social A
Religion	Religion
Phone In	Phone In
Travel	Travel
Leisure	Leisure
Jazz Music	Jazz
Country Music	Country
National Music	Nation M
Oldies Music	Oldies
Folk Music	Folk M
Documentary	Document

**Note**

You cannot use this function in some countries where no PTY (Programme Type selection) data is available.

**1** Press **(DSPL/PTY)** during FM reception until “PTY” appears.



The current programme type name appears if the station is transmitting the PTY data. “-----” appears if the received station is not an RDS station, or if the RDS data is not received.

**2** Press **(DISC)** repeatedly until the desired programme type appears.

The programme types appear in the order shown in the table. “-----” appears if the programme type is not specified in the RDS data.

**3** Press **(ENTER)**.

The unit starts searching for a station broadcasting the selected programme type.

## Setting the clock automatically

— CT

The CT (Clock Time) data from the RDS transmission sets the clock automatically.

- 1 During radio reception, press **(MENU)**, then press either side of **(DISC)** repeatedly until “CT off” appears.

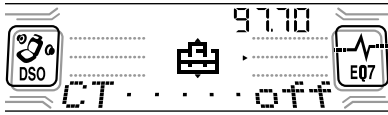

- 2 Press the **(+)** side of **(SEEK)** repeatedly until “CT on” appears.

The clock is set.

- 3 Press **(ENTER)** to return to the normal display.

To cancel the CT function, select “CT off” in step 2.

### Notes

- The CT function may not work even though an RDS station is being received.
- There might be a difference between the time set by the CT function and the actual time.

## DAB (optional)

You can connect an optional DAB tuner to this unit.

## Overview of DAB

DAB (Digital Audio Broadcasting) is a new multimedia broadcasting system that transmits audio programmes with a quality comparable to that of CDs. This is made possible by the use of a microcomputer in the DAB tuner which uses the radio signals sent from multiple aerials and multi-path signals (reflected radio waves) to boost the strength of the main signal. This makes DAB almost immune to radio interference even in a moving object such as a car.

Each DAB station bundles radio programmes (services) into an ensemble which it then broadcasts. Each service contains one or more components. All ensembles, services, and components are identified by name, so you can access any of them without having to know their frequencies.

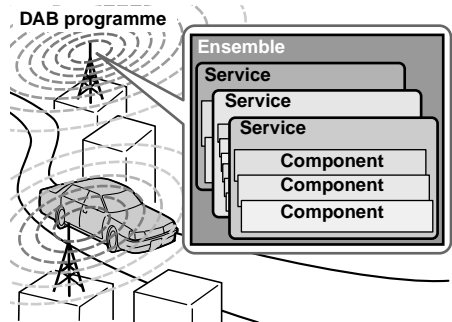

### Notes

- The DAB system is still in a testing phase. Some services have not been sufficiently defined or are presently being tested. At present, such services are not supported by the optional DAB tuner unit XT-100DAB.
- DAB programmes are broadcast in Band-III (174 to 240 MHz) and L-Band (1,452 to 1,492 MHz), with each band divided into channels (41 in Band-III and 23 in L-Band). One ensemble is broadcast per channel by each DAB station.

# Basic operations of DAB

## Searching for the ensemble and service

### — Automatic Tuning

- 1 Press **(SOURCE)** repeatedly to select the radio.
- 2 Press **(MODE)** repeatedly to select “DAB.”
- 3 Press and hold either side of **(SEEK)** until “Seek +” or “Seek -” appears.



The unit will stop seeking when an ensemble is located. The unit will then automatically select the first service and display its name, and the display indicator will change from “Seek +”/“Seek -” to the service name.

- 4 Press either side of **(SEEK)** to select the desired service.

## Selecting the ensemble

### — Manual Tuning

If you know the channel number of ensemble, follow the procedure below to tune in.

- 1 Press **(SOURCE)** repeatedly to select the radio.
- 2 Press **(MODE)** repeatedly to select “DAB.”
- 3 Press either side of **(DISC)** until “Ch. XXX” appears.



- 4 Press either side of **(DISC)** repeatedly until the desired channel number appears.

## Receiving the preset services

Following procedure is available after presetting the service. For details on presetting the services, refer to “Presetting DAB services automatically,” (page 21) and “Presetting DAB services manually” (page 21).

- 1 Press **(SOURCE)** repeatedly to select the radio.
- 2 Press **(MODE)** repeatedly to select “DAB.”
- 3 Press either side of **(DISC)** repeatedly to select the preset service.

### Tip

There is another way to receive the preset service (preset on numbers 1 to 6). Press the number button (① to ⑥) on which the desired service is stored.

Refer to the level indication to check the receiving condition of the DAB programme. The level indication increases as the strength of the receiving signal increases.

level 1	level 2	level 3	level 4
----	---□	-□□□	□□□□

If no service of the selected programme type is available, “----” will be displayed.

“----” will flash in the display if the reception is poor.

### Note

To display the level indication, turn off the Motion Display (page 26).

# Presetting DAB services automatically

## — BTM

The BTM (Best Tuning Memory) function picks out DAB ensembles and automatically assigns the services within the ensembles to preset service numbers. The unit can preset up to 40 services.

If services have been previously set, the BTM function operates under the following conditions:

- If you activate the BTM function while listening to a preset service, the unit will store detected services (by overwriting) only to preset numbers higher than that of the current preset service.
- If you activate the function while listening to a service that is not preset, the unit will replace the contents of all preset numbers.
- In both cases above, if the unit detects a service that is identical to one already preset, the previously stored service remains unchanged and the newly detected service is not preset.

**1** While listening to a DAB programme, press **(MENU)**.

**2** Press either side of **(DISC)** repeatedly until “BTM” appears.

**3** Press **(ENTER)**.

A beep sounds when the service is stored. After activating the BTM function, the unit tunes the service assigned in the preset memory 1 automatically.

### Note

If the unit can only tune in a few services, the BTM function may not assign services to all the preset service numbers.

# Presetting DAB services manually

## — Preset Edit

You can also preset DAB services manually or delete a service which is already preset. Note that up to 40 services (preset either by the BTM function or manually) can be preset to the unit’s memory.

**1** While listening to a DAB programme, press **(MENU)**.

**2** Press either side of **(DISC)** repeatedly until “PRS Edit” appears, then press **(ENTER)**.

**3** Select the service and the preset number you want to preset.

**1** Press either side of **(SEEK)** to select the service.

**2** Press either side of **(DISC)** to select the preset number.

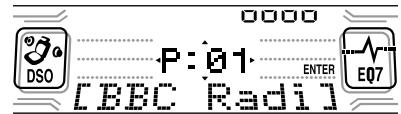

**3** Press **(ENTER)**.

The Preset Edit commands will appear in the display.

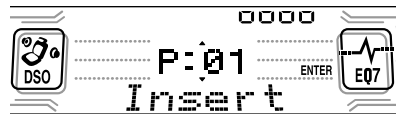

**4** Press either side of **(DISC)** to select the desired command.

**5** Press **(ENTER)**.

To edit other services, repeat steps 3 and 4.

continue to next page →

## Replacing the services in preset memories

Press either side of **(DISC)** to select “Over Wrt” in step 4, then press **(ENTER)**.

### Tip

There is another way to preset the service (on numbers 1 to 6).

After receiving the service, press the desired number button (**(1)** to **(6)**) until a beep sounds.

## Adding the services in preset memories

Press either side of **(DISC)** to select “Insert” in step 4, then press **(ENTER)**.

### Note

“Insert” does not appear if the maximum number of services (40) is already preset in memory.

## Erasing the services in preset memories

Press either side of **(DISC)** to select “Delete” in step 4, then press **(ENTER)**.

## Tuning in DAB programme through a list

Follow the procedure below to tune in a DAB programme manually.

- 1 While listening to a DAB programme, press **(LIST)** repeatedly until “E” (ensemble list) appears.**

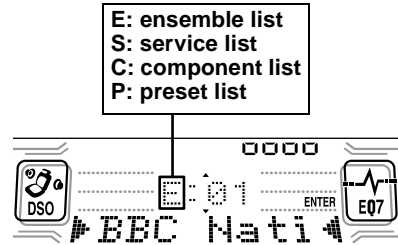

All available ensembles will be listed.

- 2 Press either side of **(DISC)** until the desired ensemble appears, then press **(ENTER)**.**

The first service for the ensemble is selected automatically.

- 3 Press **(LIST)** repeatedly until “S” (service list) appears.**

All services available for the ensemble will be listed.

- 4 Press either side of **(DISC)** repeatedly until the desired service appears, then press **(ENTER)**.**

The first component for the service is selected automatically.

- 5 Press **(LIST)** repeatedly until “C” (component list) appears.**

All components available for the service will be listed.

- 6 Press either side of **(DISC)** until the desired component appears, then press **(ENTER)**.**

## Automatic updating of the ensemble list

When you perform the BTM function for the first time, all the ensembles available in your area are automatically stored. When you perform the BTM function again, the contents of these lists are updated in accordance with the conditions described on page 21.

An ensemble is added to the respective list when it is received during Automatic Tuning or Manual Tuning but is unlisted.

An ensemble is also deleted from the respective list when:

- you select an ensemble from the list, but it cannot be received.
- you perform Automatic Tuning or Manual Tuning to receive a listed ensemble, service, or the component, but it cannot be received.

## Switching multi-channel audio and DRC

DAB can contain multi-channel audio. You can select main or sub-channel for reception. Also, if you turn on the DRC (Dynamic Range Control) function, the dynamic range on the service which supports DRC can automatically be extended.

The following items can be set:

- BLGL — to select the channel from either “Main” (main-channel) or “Sub” (sub-channel).
- DRC — to turn on or off the function.

**1 While listening to a DAB programme, press **(MENU)**.**

**2 Press either side of **(DISC)** repeatedly until “DRC” or “BLGL” appears.**

**3 Press either side of **(SEEK)** to select the desired setting (Example: “on” or “off”).**

**4 Press **(ENTER)**.**

### Note

“BLGL” appears in the menu only when the unit is receiving a multi-channel programme.

## Locating a DAB service by programme type (PTY)

You can use the PTY (Programme type selection) function to tune in the programme you want.

**1 While listening to a DAB programme, press **(DSPL/PTY)**.**

**2 Press either side of **(DISC)** repeatedly to select the programme type.**



The programme types appear in the order shown on page 18.

**3 Press **(ENTER)**.**  
Searching for a service of the selected programme type begins automatically.

# Other Functions

You can also control the unit (and optional CD/MD units) with a rotary commander.

**RM-X5S (supplied)**  
**RM-X4S (optional)**

## Using the rotary commander

First, attach the appropriate label depending on how you want to mount the rotary commander. The rotary commander works by pressing buttons and/or rotating controls.

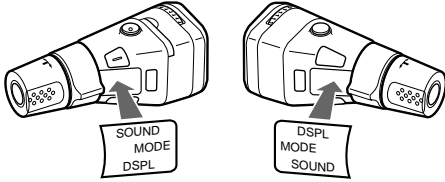

## Inserting the supplied lithium battery (RM-X5S only)

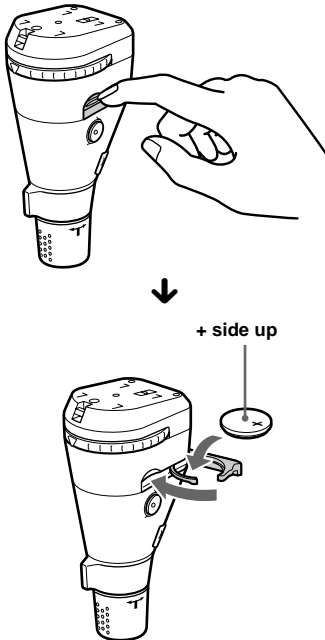

**Tip**  
 For information on lithium battery, refer to "Notes on lithium battery" (page 30).

## By pressing buttons

Turn the dial to change the direction of infrared rays. (RM-X5S only)

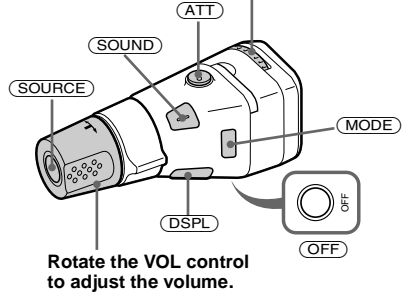

Press	To
<b>SOURCE</b>	Change source (radio/CD/MD*1)
<b>MODE</b>	Change operation (radio band/DAB*1/CD unit/MD*1 unit)
<b>ATT</b>	Attenuate sound
<b>OFF</b> *2	Stop playback or radio reception
<b>SOUND</b>	Adjust the sound menu
<b>DSPL</b>	Change the display item

\*1 Only if the corresponding optional equipment is connected.

\*2 If your car has no ACC (accessory) position on the ignition key switch, be sure to press **OFF** for 2 seconds to turn off the clock indication after turning off the ignition.  
 To turn the unit on, press the power on/off button on the unit.



## By rotating the control

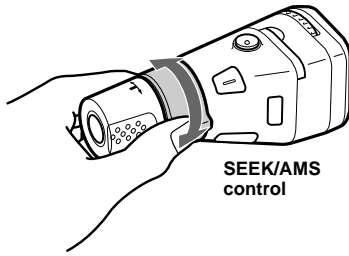

### Rotate and release to:

- Skip tracks.
- Tune in stations automatically.

### Rotate, hold, and release to:

- Fast-forward/reverse a track.
- Find a station manually.

## By pushing in and rotating the control

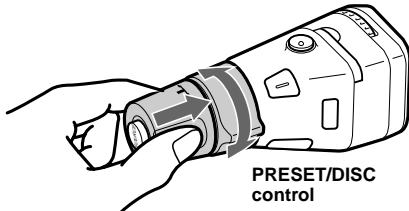

### Push in and rotate the control to:

- Receive preset stations.
- Change the disc\*.

\* When an optional CD/MD unit is connected.

## Changing the operative direction

The operative direction of controls is factory-set as shown below.

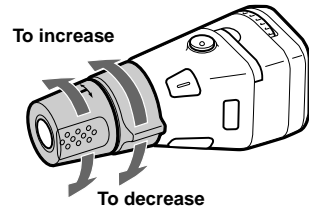

If you need to mount the rotary commander on the right hand side of the steering column, you can reverse the operative direction.

## RM-X5S

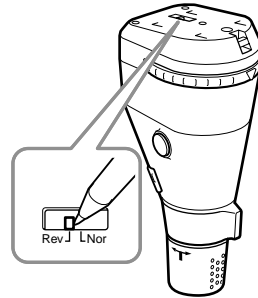

Set the Rev/Nor-select switch to "Rev."

## RM-X4S

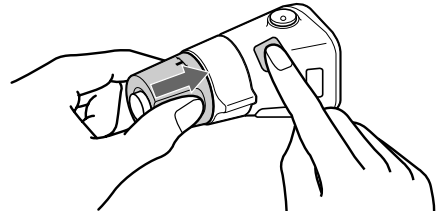

Press **SOUND** for 2 seconds while pushing the VOL control.

---

## Adjusting the sound characteristics

You can adjust the bass, treble, balance, fader, and subwoofer volume.

The bass and treble levels and subwoofer volume can be stored independently for each source.

### 1 Select the item you want to adjust by pressing **(SOUND)** repeatedly.

Each time you press **(SOUND)**, the item changes as follows:

**BAS (bass)** → **TRE (treble)** →

**BAL (left-right)** → **FAD (front-rear)** →

**SUB (subwoofer volume)**

### 2 Adjust the selected item by pressing either side of **(SEEK)**.

When adjusting with the rotary commander, press **(SOUND)** and rotate the VOL control.

#### Note

Adjust within 3 seconds after selecting the item.

---

## Quickly attenuating the sound

Press **(ATT)**.

“ATT on” appears in the display momentarily.

To restore the previous volume level, press

**(ATT)** again.

#### Tip

When the interface cable of a car telephone is connected to the ATT lead, the unit decreases the volume automatically when a telephone call comes in (Telephone ATT function).

---

## Changing the sound and display settings

### — Menu

The following items can be set:

### Set Up

- Clock (page 9)
- CT (Clock Time) (page 19)
- Beep — to turn the beeps on or off.
- Multi language (language selection) — to change the display language to English, German, French, Italian, Dutch, Spanish, Portuguese, Swedish, Polish, Czech, or Turkish.

### Display

- D.Info (Dual Information) — to display the clock and the play mode at the same time (on). Functions only when SA is not set to B-1 – B-5.
- SA (Spectrum Analyzer) (page 28) — to change the display pattern of the equalizer display.
- M.Dspl (Motion Display) — to select the Motion Display mode from “1,” “2,” and “off.”
  - Select “1” to show decoration patterns in the display and activate Demo display.
  - Select “2” to show decoration patterns in the display and deactivate Demo display.
  - Select “off” to deactivate the Motion Display. The Demo display in the M.Dspl 1 mode will appear about 10 seconds after the unit is turned off.
- Dimmer — to change the brightness of the display.
  - Select “Auto” to dim the display only when you turn the lights on.
  - Select “on” to dim the display.
  - Select “off” to deactivate the Dimmer.
- Contrast — to adjust the contrast if the indications on the display are not recognisable because of the unit’s installation position.
- A.Scr1 (Auto Scroll)
  - Select “on” to scroll all automatically displayed names exceeding 8 characters.
  - When Auto scroll is set to off and the disc/track name is changed, the disc/track name does not scroll.

## Sound

- HPF (High pass filter) — to select the cut-off frequency to “off,” “78 Hz,” or “125 Hz.”
- LPF (Low pass filter) — to select the cut-off frequency to “78 Hz,” “125 Hz,” or “off.”
- Loud (Loudness) — to enjoy bass and treble even at low volumes. The bass and treble will be reinforced.

## Play Mode

- Local on/off (Local seek mode) (page 14)
  - Select “on” to only tune into stations with stronger signals.
- Mono on/off (Monaural mode) (page 14)
  - Select “on” to hear FM stereo broadcast in monaural. Select “off” to return to normal mode.
- REG on/off (Regional) (page 16)

### 1 Press **(MENU)**.

To set A.Scr1, press **(MENU)** during CD/MD playback.

### 2 Press either side of **(DISC)** repeatedly until the desired item appears.

### 3 Press the **(+)** side of **(SEEK)** to select the desired setting (Example: “on” or “off”).

### 4 Press **(ENTER)**.

After the mode setting is completed, the display returns to normal play mode.

#### Note

The displayed item will differ depending on the source.

#### Tip

You can easily switch among categories by pressing either side of **(DISC)** for 2 seconds.

## Setting the equalizer

You can select an equalizer curve for seven music types (Vocal, Club, Jazz, New Age, Rock, Custom, and Xplod).

You can store and adjust the equalizer settings for frequency and level.

## Selecting the equalizer curve

### 1 Press **(SOURCE)** to select a source (radio, CD, or MD).

### 2 Press **(EQ7)** repeatedly until the desired equalizer curve.

Each time you press **(EQ7)**, the item changes.

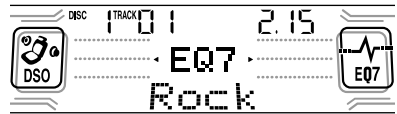

To cancel the equalizing effect, select “off.” After 3 seconds, the display returns to the normal playback mode.

## Adjusting the equalizer curve

### 1 Press **(MENU)**.

### 2 Press either side of **(DISC)** repeatedly until “EQ7 Tune” appears, then press **(ENTER)**.

### 3 Press either side of **(SEEK)** to select the desired equalizer curve, then press **(ENTER)**.

Each time you press **(SEEK)**, the item changes.

### 4 Select the desired frequency and level.

#### 1 Press either side of **(SEEK)** to select the desired frequency.

Each time you press **(SEEK)**, the frequency changes.

62 Hz ↔ 157 Hz ↔ 396 Hz ↔ 1.0 kHz  
↔ 2.5 kHz ↔ 6.3 kHz ↔ 16 kHz

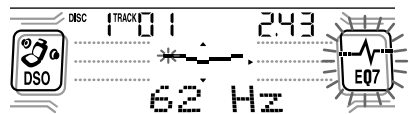

continue to next page →

- Press either side of **(DISC)** to adjust the desired volume level.

The volume level is adjustable by 1 dB steps from -10 dB to +10 dB.

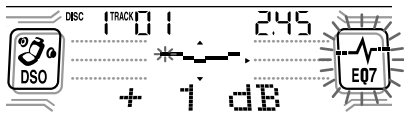

To restore the factory-set equalizer curve, press **(ENTER)** for 2 seconds.

- Press **(MENU)** twice.

When the effect setting is complete, the normal playback mode appears.

## Setting the Dynamic Soundstage Organizer (DSO)

If your speakers are installed into the lower part of the doors, the sound will come from below and may not be clear.

The DSO (Dynamic Soundstage Organizer) function creates a more ambient sound as if there were speakers in the dashboard (virtual speakers).

You can store the DSO setting for each source.

- Press **(SOURCE)** to select a source (radio, CD, or MD).
- Press **(DSO)** repeatedly until "DSO on" appears.



To cancel the DSO function, select "DSO off" in step 2.

## Selecting the spectrum analyzer

The sound signal level is displayed on a spectrum analyzer. You can select a display for ten patterns (A-1 to A-5 or B-1 to B-5), or the automatic display mode where all the patterns appear.

- Press **(SOURCE)** to select a source (radio, CD, or MD).
- Press **(MENU)**.
- Press either side of **(DISC)** repeatedly until "SA" appears.

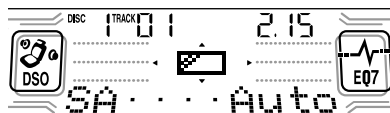

- Press either side of **(SEEK)** repeatedly to select the desired setting.
- Press **(ENTER)**.

# Labelling a Motion Display

You can label a Motion Display with up to 64 characters to appear when the unit is turned off. Labels will scroll in the display in the M.Dspl 1 mode (the display remains lit even when the power is off).

- 1 Press **(OFF)**.  
CD/MD playback or radio reception stops (the display remains on).
- 2 Press **(MENU)**, then press either side of **(DISC)** repeatedly until "Name Input" appears.
- 3 Press **(ENTER)**.

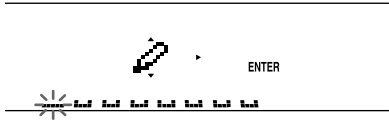

## 4 Enter the characters.

- 1 Press **(DSPL/PTY)** to select the character type.

A → a → 0 → A

- 2 Press the (+)\*1 side of **(DISC)** repeatedly to select the desired character.

A → B → C → ... x → y → z → 0 → 1 → 2 ... → ! → " → # ... → \*2 → A

\*1 For reverse order, press the (-) side of **(DISC)**.

\*2 (blank space)

- 3 Press the (+) side of **(SEEK)** after locating the desired character.

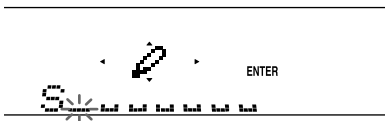

If you press the (-) side of **(SEEK)**, you can move back to the left.

- 4 Repeat steps 1 to 3 to enter the entire sentence.

## 5 Press **(ENTER)**.

### Tips

- Simply overwrite or enter " " to correct or erase a sentence.
- To erase all sentences, press **(ENTER)** for 2 seconds after step 3.

# Additional Information

## Maintenance

### Fuse replacement

When replacing the fuse, be sure to use one matching the amperage rating stated on the original fuse. If the fuse blows, check the power connection and replace the fuse. If the fuse blows again after replacement, there may be an internal malfunction. In such a case, consult your nearest Sony dealer.

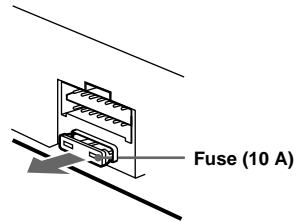

### Warning

Never use a fuse with an amperage rating exceeding the one supplied with the unit as this could damage the unit.

### Cleaning the connectors

The unit may not function properly if the connectors between the unit and the front panel are not clean. In order to prevent this, detach the front panel (page 8) and clean the connectors with a cotton swab dipped in alcohol. Do not apply too much force. Otherwise, the connectors may be damaged.

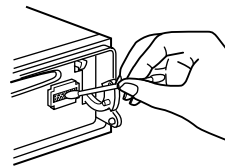

Main unit

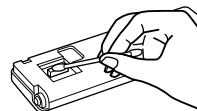

Back of the front panel

continue to next page →

### Notes

- For safety, turn off the ignition before cleaning the connectors, and remove the key from the ignition switch.
- Never touch the connectors directly with your fingers or with any metal device.

### Replacing the lithium battery

Under normal conditions, batteries will last approximately 1 year. (The service life may be shorter, depending on the conditions of use.) When the battery becomes weak, the range of the card remote commander becomes shorter. Replace the battery with a new CR2025 lithium battery.

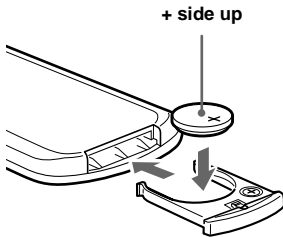
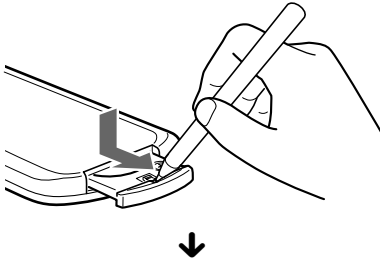

### Notes on lithium battery

- Keep the lithium battery out of the reach of children. Should the battery be swallowed, immediately consult a doctor.
- Wipe the battery with a dry cloth to assure a good contact.
- Be sure to observe the correct polarity when installing the battery.
- Do not hold the battery with metallic tweezers, otherwise a short-circuit may occur.

### WARNING

Battery may explode if mistreated.  
Do not recharge, disassemble, or dispose of in fire.

## Removing the unit

### 1 Remove the front cover

- 1 Detach the front panel (page 8).
- 2 Press the clip inside the front cover with a thin screwdriver.

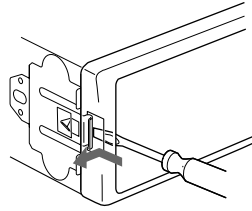

- 3 Repeat step 2 for the other side.

### 2 Remove the unit

- 1 Use a thin screwdriver to push in the clip on the left side of the unit, then pull out the left side of the unit until the catch clears the mounting.

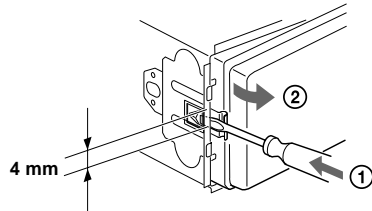

- 2 Repeat step 1 for the right side.

- 3 Slide the unit out of its mounting.

# Specifications

## CD Player section

Signal-to-noise ratio	90 dB
Frequency response	10 – 20,000 Hz
Wow and flutter	Below measurable limit

## Tuner section

### FM

Tuning range	87.5 – 108.0 MHz
Aerial terminal	External aerial connector
Intermediate frequency	10.7 MHz/450 kHz
Usable sensitivity	8 dBf
Selectivity	75 dB at 400 kHz
Signal-to-noise ratio	66 dB (stereo), 72 dB (mono)

Harmonic distortion at 1 kHz	0.6 % (stereo), 0.3 % (mono)
------------------------------	---------------------------------

Separation	35 dB at 1 kHz
Frequency response	30 – 15,000 Hz

### MW/LW

Tuning range	MW: 531 – 1,602 kHz LW: 153 – 279 kHz
Aerial terminal	External aerial connector
Intermediate frequency	10.7 MHz/450 kHz
Sensitivity	MW: 30 $\mu$ V LW: 40 $\mu$ V

## Power amplifier section

Outputs	Speaker outputs (sure seal connectors)
Speaker impedance	4 – 8 ohms
Maximum power output	52 W $\times$ 4 (at 4 ohms)

## General

Outputs	Audio outputs (front/rear) Subwoofer output (mono) Power aerial relay control lead Power amplifier control lead Telephone ATT control lead Illumination control lead BUS control input connector BUS audio input connector Remote controller input connector Aerial input connector
Inputs	Bas $\pm$ 8 dB at 100 Hz Treble $\pm$ 8 dB at 10 kHz +8 dB at 100 Hz +2 dB at 10 kHz
Tone controls	12 V DC car battery (negative earth)
Loudness	Approx. 178 $\times$ 50 $\times$ 177 mm (w/h/d)
Power requirements	Approx. 182 $\times$ 53 $\times$ 162 mm (w/h/d)
Dimensions	Approx. 1.3 kg
Mounting dimensions	Parts for installation and connections (1 set) Front panel case (1) Rotary commander RM-X5S Card remote commander RM-X113
Mass	Rotary commander RM-X4S
Supplied accessories	BUS cable (supplied with an RCA pin cord) RC-61 (1 m), RC-62 (2 m) CD changer (10 discs) CDX-848X, CDX-646 CD changer (6 discs) CDX-T68X, CDX-T67 MD changer (6 discs) MDX-65 Source selector XA-C30 DAB tuner unit XT-100DAB
Optional accessories	
Optional equipment	

### Note

*This unit cannot be connected to a digital preamplifier or an equalizer.*

*Design and specifications are subject to change without notice.*

---

## Troubleshooting

The following checklist will help you remedy problems you may encounter with your unit. Before going through the checklist below, check the connection and operating procedures.

---

### General

#### No sound.

- Press (VOL) to adjust the volume.
- Cancel the ATT function.
- Set the fader control to the centre position for a 2-speaker system.

---

#### The contents of the memory have been erased.

- The RESET button has been pressed.
- Store again into the memory.
- The power cord or battery has been disconnected.
- The power connecting cord is not connected properly.

---

#### No beep sound.

- The beep sound is cancelled (page 26).
- An optional power amplifier is connected and you are not using the built-in amplifier.

---

#### Indications disappear from/do not appear in the display.

- The clock display disappears if you press (OFF) for 2 seconds.  
→ Press the power on/off button on the unit to display the clock.
- Remove the front panel and clean the connectors. See “Cleaning the connectors” (page 29) for details.

---

#### Stored stations and correct time are erased.

#### The fuse has blown.

#### Makes noise when the ignition key is in the ON, ACC, or OFF position.

The leads are not matched correctly with the car’s accessory power connector.

---

#### No power is being supplied to the unit.

- Check the connection. If everything is in order, check the fuse.
- The car does not have an ACC position.  
→ Press the power on/off button on the unit.

---

#### The power is continuously supplied to the unit.

The car does not have an ACC position.

---

#### The power aerial does not extend.

The power aerial does not have a relay box.

---

#### The rotary commander cannot be operated.

Rotate the dial at the bottom of the rotary commander until it can be operated.

---

---

### CD/MD playback

#### A disc cannot be loaded.

- Another CD/MD is already loaded.
- The CD/MD is forcibly inserted upside down or in the wrong way.

---

#### Playback does not begin.

- Defective MD or dirty CD.
- CD-R that is not finalized, or a CD-RW.
- You tried to playback a CD-R not designed for audio use.
- Some CD-Rs may not play due to its recording equipment or the disc condition.

---

#### A disc is automatically ejected.

The ambient temperature exceeds 50°C.

---

#### The operation buttons do not function.

#### CD will not be ejected.

Press the RESET button.

---

#### The sound skips from vibration.

- The unit is installed at an angle of more than 60°.
- The unit is not installed in a sturdy part of the car.

---

#### The sound skips.

Dirty or defective disc.

---

#### Cannot turn off the “-----” indication.

You entered the name edit mode.

→ Press (LIST) for 2 seconds.

---

---

### Radio reception

#### Preset tuning is not possible.

- Store the correct frequency in the memory.
- The broadcast signal is too weak.

---

#### The stations cannot be received.

#### The sound is hampered by noises.

- Connect a power aerial control lead (blue) or accessory power supply lead (red) to the power supply lead of a car’s aerial booster. (Only when your car has built-in FM/MW/LW aerial in the rear/side glass.)
- Check the connection of the car aerial.
- The auto aerial will not go up.  
→ Check the connection of the power aerial control lead.
- Check the frequency.
- When the DSO mode is on, the sound is sometimes hampered by noises.  
→ Set the DSO mode to off (page 28).

---

#### Automatic tuning is not possible.

- The local seek mode is set to “on.”  
→ Set the local seek mode to “off” (page 27).
  - The broadcast signal is too weak.  
→ Perform manual tuning.
-



---

**The “ST” indication flashes.**

- Tune in the frequency accurately.
- The broadcast signal is too weak.  
→ Set to the monaural reception mode (page 27).

---

**A programme broadcast in stereo is heard in monaural.**

- The unit is in monaural reception mode.  
→ Cancel monaural reception mode (page 27).

---

**RDS**

---

**The Seek starts after a few seconds of listening.**

The station is non-TP or has weak signal.  
→ Press (AF) or (TA) repeatedly until “AF off” or “TA off” appears.

---

**No traffic announcements.**

- Activate “TA.”
- The station does not broadcast any traffic announcements despite being TP.  
→ Tune in another station.

---

**PTY displays “-----.”**

- The current station is not an RDS station.
- RDS data has not been received.
- The station does not specify the programme type.

---

## Error displays/Messages

---

**Error displays**

---

**(For this unit and optional CD/MD changers)**

The following indications will flash for about 5 seconds, and an alarm sound will be heard.

---

**Blank\*1**

No tracks have been recorded on an MD.\*2  
→ Play an MD with recorded tracks on it.

---

**Error\*1**

- A CD is dirty or inserted upside down.\*2  
→ Clean or insert the CD correctly.
- A CD/MD cannot play because of some problem.\*2  
→ Insert another CD/MD.

---

**High Temp**

The ambient temperature is more than 50°C.  
→ Wait until the temperature goes down below 50°C.

---

**NO Disc**

No disc is inserted in the CD/MD unit.  
→ Insert discs in the CD/MD unit.

---

**NO Mag**

The disc magazine is not inserted in the CD/MD unit.  
→ Insert the magazine in the CD/MD unit.

---

**Not Ready**

The lid of the MD unit is open or the MDs are not inserted properly.  
→ Close the lid or insert the MDs properly.

---

**Push Reset**

The CD/MD unit cannot be operated because of some problem.  
→ Press the RESET button on the unit.

---

\*1 When the CD/MD changer is connected to the unit, the disc number of the CD or MD appears in the display.

\*2 The disc number of the disc causing the error appears in the display.

If these solutions do not help improve the situation, consult your nearest Sony dealer.

---

**Messages**

---

**LCL Seek +/-**

The Local Seek mode is on during automatic tuning (page 14).

---

**NO AF**

There is no alternative frequency for the current station.

---

**“L L L L” or “r r r r”**

You have reached the beginning or the end of the disc and you cannot go any further.

# Willkommen!

Danke, daß Sie sich für diesen CD-Player von Sony entschieden haben. Sie haben folgende zusätzliche Möglichkeiten, um die vielfältigen Funktionen des Geräts noch besser nutzen zu können:

- Als Sprache für die Display-Anzeigen\*<sup>1</sup> können Sie Englisch, Deutsch, Französisch, Italienisch, Niederländisch, Spanisch, Portugiesisch, Schwedisch, Polnisch, Tschechisch oder Türkisch wählen.
- Gesondert erhältliche CD/MD-Geräte (Wechsler und Player)\*<sup>2</sup>.
- Gesondert erhältlicher DAB-Tuner.
- CD TEXT-Informationen (werden bei der Wiedergabe einer CD mit CD TEXT\*<sup>3</sup> angezeigt).
- **Mitgeliefertes Bedienungszubehör**  
Joystick RM-X5S  
Kartenfernbedienung RM-X113
- **Zusätzliche Fernbedienung**  
Joystick RM-X4S

\*<sup>1</sup> Einige Display-Anzeigen erscheinen nicht in der ausgewählten Sprache.

\*<sup>2</sup> Dieses Gerät arbeitet nur zusammen mit Sony-Produkten.

\*<sup>3</sup> Eine CD mit CD TEXT ist eine Audio-CD, die Informationen wie den Namen der CD, den Namen des Interpreten und die Namen der Titel enthält. Diese Daten sind auf der CD aufgezeichnet.

# Inhalt

Lage und Funktion der Teile und Bedienelemente . . . . .	4
Sicherheitsmaßnahmen . . . . .	6
Hinweise zu CDs . . . . .	6

## Vorbereitungen

Zurücksetzen des Geräts . . . . .	7
Abnehmen der Frontplatte . . . . .	8
Einstellen der Uhr . . . . .	9

## CD-Player

### CD/MD-Gerät (gesondert erhältlich)

Wiedergeben einer CD/MD . . . . .	9
Informationen im Display . . . . .	10
Wiederholtes Wiedergeben von Titeln — Repeat Play . . . . .	10
Wiedergeben von Titeln in willkürlicher Reihenfolge — Shuffle Play . . . . .	11
Benennen einer CD — Disc Memo* . . . . .	11
Ansteuern einer CD/MD anhand des Namens — List-up* . . . . .	12
Auswählen bestimmter Titel für die Wiedergabe — Bank* . . . . .	13

\* Funktionen, wenn ein zusätzlich erhältliches CD/MD-Gerät angeschlossen ist

## Radio

Automatisches Speichern von Radiosendern — BTM-Funktion (Best Tuning Memory - Speicherbelegungsautomatik) . . . . .	14
Einstellen gespeicherter Sender . . . . .	14
Speichern bestimmter Radiosender . . . . .	15
Einstellen eines Senders anhand einer Liste — List-up . . . . .	15

## RDS

Übersicht über RDS . . . . .	16
Automatisches Neueinstellen von Sendern für optimale Empfangsqualität — AF-Funktion . . . . .	16
Empfangen von Verkehrsdurchsagen — TA/TP . . . . .	17
Speichern von RDS-Sendern zusammen mit der AF- und TA-Einstellung . . . . .	18
Einstellen von Sendern nach Programmtyp — PTY . . . . .	18
Automatisches Einstellen der Uhr — CT . . . . .	19

## DAB (gesondert erhältlich)

Übersicht über DAB . . . . .	20
Grundfunktionen von DAB . . . . .	20
Automatisches Speichern von DAB-Diensten — BTM . . . . .	21
Manuelles Speichern von DAB-Diensten — Preset Edit . . . . .	22
Einstellen eines DAB-Programms anhand einer Liste . . . . .	23
Wechseln zwischen mehreren Audiokanälen und DRC . . . . .	23
Suchen eines DAB-Dienstes nach dem Programmtyp (PTY) . . . . .	24

## Weitere Funktionen

Der Joystick . . . . .	24
Einstellen der Klangeigenschaften . . . . .	26
Schnelles Dämpfen des Tons . . . . .	26
Wechseln der Klang- und Anzeigeeinstellungen — Menü . . . . .	27
Einstellen des Equalizers . . . . .	28
Einstellen der DSO-Funktion (Dynamic Soundstage Organizer) . . . . .	29
Auswählen des Spektrumanalysators . . . . .	29
Definieren einer bewegten Anzeige . . . . .	29

## Weitere Informationen

Wartung . . . . .	30
Ausbauen des Geräts . . . . .	32
Technische Daten . . . . .	33
Störungsbehebung . . . . .	34
Fehleranzeigen/Meldungen . . . . .	36

# Lage und Funktion der Teile und Bedienelemente

## Kartenfernbedienung RM-X113

Näheres finden Sie auf den angegebenen Seiten.

**CD/MD** : Während der Wiedergabe **RADIO** : Beim Radioempfang **MENÜ** : Im Menümodus

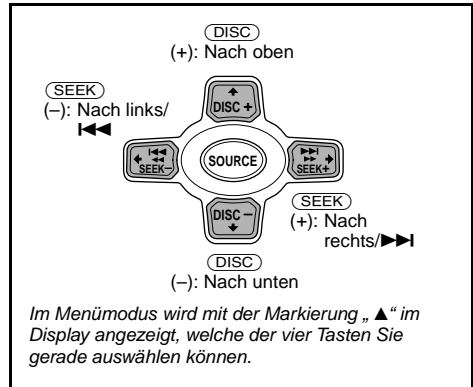
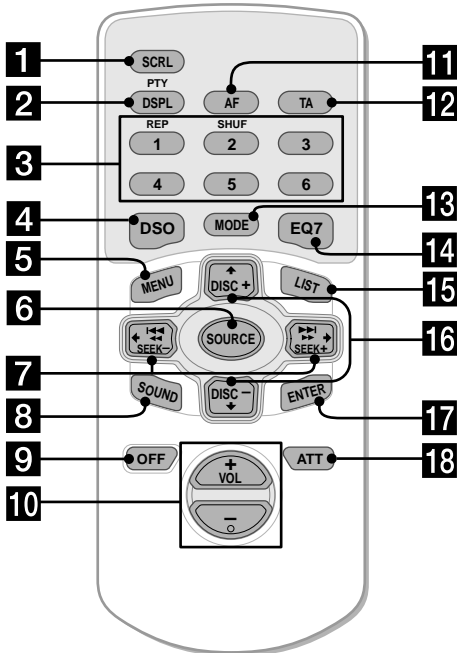

### Tip

Informationen zum Auswechseln der Batterien finden Sie im Abschnitt „Austauschen der Lithiumbatterie“ (Seite 31).

- 1** Taste SCRL 10
- 2** Taste DSPL/PTY (Ändern des Anzeigemodus/ Programmtypauswahl) 10, 12, 16, 19, 24, 29
- 3** Zahlentasten
  - CD/MD**
  - ① REP 10
  - ② SHUF 11
  - RADIO** 14, 15, 17, 18, 21, 22
- 4** Taste DSO 29
- 5** Taste MENU 9, 11, 12, 13, 14, 18, 19, 21, 22, 23, 27, 28, 29
- 6** Taste SOURCE (Einschalten/Radio/ CD/MD) 9, 10, 12, 14, 15, 17, 20, 21, 28, 29
- 7** Tasten SEEK (-/+) 26
  - CD/MD** 9
  - RADIO** 14, 15, 17, 20
  - MENÜ** 9, 11, 13, 19, 22, 23, 27, 28, 29
- 8** Taste SOUND 26

- 9** Taste OFF (Stop/Ausschalten) 8, 9, 29
- 10** Tasten VOL (+/-) 17
- 11** Taste AF 16, 18
- 12** Taste TA 17, 18
- 13** Taste MODE
  - CD/MD** 10, 12
  - RADIO** 14, 15, 17, 20, 21
- 14** Taste EQ7 28
- 15** Taste LIST
  - CD/MD** 12
  - RADIO** 15, 23
- 16** Tasten DISC (+/-)
  - CD/MD** 10, 12
  - RADIO** 14, 15, 19, 20, 21, 22, 23, 24
  - MENÜ** 9, 11, 12, 13, 14, 18, 19, 21, 22, 23, 27, 28, 29
- 17** Taste ENTER
  - CD/MD** 12
  - RADIO** 15, 19, 22, 23, 24
  - MENÜ** 9, 11, 12, 13, 14, 18, 19, 21, 22, 23, 27, 28, 29
- 18** Taste ATT 26

## Hauptgerät

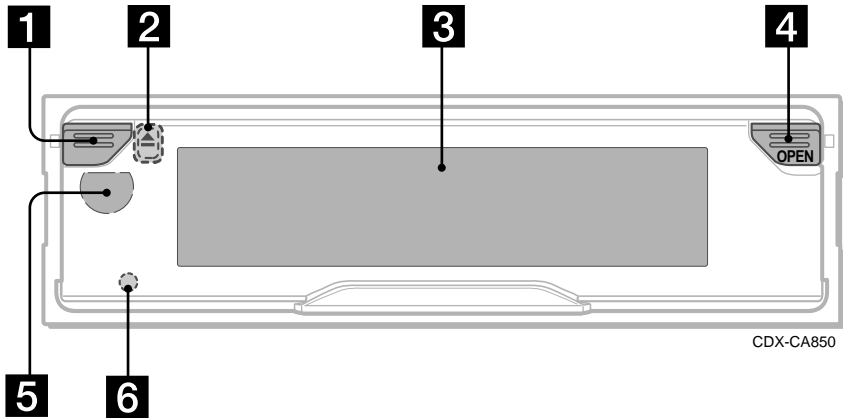

- 1 Ein-/Ausschalttaste\***
- 2 Taste ▲ (Auswerfen)** (befindet sich an der Vorderseite des Geräts hinter der Frontplatte) 9
- 3 Display**
- 4 Taste OPEN** 8, 9
- 5 Empfänger für die Kartenfernbedienung und den Joystick**
- 6 Taste RESET** (befindet sich an der Vorderseite des Geräts hinter der Frontplatte) 7

### \* Warnhinweis zur Installation des Geräts in einem Auto mit Zündschloß ohne Zubehörposition ACC oder I

Nachdem Sie die Zündung ausgeschaltet haben, drücken Sie unbedingt 2 Sekunden lang die Ein-/Ausschalttaste am Gerät oder die Taste (OFF) an der Kartenfernbedienung oder dem Joystick, um die Uhrzeitanzeige auszuschalten.

Andernfalls wird die Uhrzeitanzeige nicht ausgeschaltet, und der Autobatterie wird Strom entzogen.

Um das Gerät einzuschalten, drücken Sie die Ein-/Ausschalttaste (**1**) am Gerät.

### Hinweis

Wenn Sie das Gerät ausschalten, indem Sie die Ein-/Ausschalttaste am Gerät oder die Taste (OFF) an der Kartenfernbedienung oder dem Joystick 2 Sekunden lang drücken, läßt sich das Gerät nicht mehr mit der Kartenfernbedienung oder dem Joystick steuern, es sei denn, Sie drücken wieder die Ein-/Ausschalttaste am Gerät oder legen eine CD ein, so daß sich das Gerät einschaltet.

## Sicherheitsmaßnahmen

- Wenn das Fahrzeug längere Zeit in direktem Sonnenlicht geparkt war, lassen Sie das Gerät etwas abkühlen, bevor Sie es einschalten.
- Motorantennen werden automatisch ausgefahren, wenn das Gerät eingeschaltet wird.

Sollten an Ihrem Gerät Probleme auftreten oder sollten Sie Fragen haben, auf die in dieser Anleitung nicht eingegangen wird, wenden Sie sich bitte an Ihren Sony-Händler.

### Feuchtigkeitskondensation

Bei Regen oder bei sehr hoher Luftfeuchtigkeit kann sich auf den Linsen im Inneren des Geräts und im Display Feuchtigkeit niederschlagen. In diesem Fall funktioniert das Gerät nicht mehr richtig. Nehmen Sie die CD/MD heraus, und warten Sie etwa eine Stunde, bis die Feuchtigkeit verdunstet ist.

### So bewahren Sie die hohe Tonqualität

Achten Sie darauf, keine Säfte oder andere zuckerhaltige Getränke auf das Gerät oder die CDs/MDs zu verschütten.

## Hinweise zu CDs

- Berühren Sie nicht die Oberfläche, damit die CDs nicht verschmutzt werden. Fassen Sie CDs nur am Rand an.
- Bewahren Sie CDs in ihrer Hülle oder in den CD-Magazinen auf, wenn sie nicht abgespielt werden.  
Schützen Sie CDs vor Hitze bzw. hohen Temperaturen. Lassen Sie sie nicht in geparkten Autos, auf dem Armaturenbrett oder auf der Hutablage liegen.

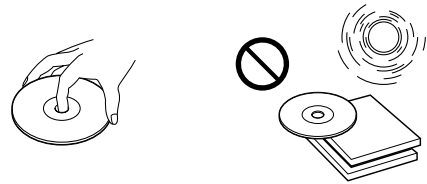

- Bringen Sie keine Aufkleber auf CDs an, und verwenden Sie keine CDs mit Rückständen von Tinte oder Klebstoffen. Solche CDs drehen sich beim Betrieb möglicherweise nicht mehr und führen zu einer Fehlfunktion oder können beschädigt werden.

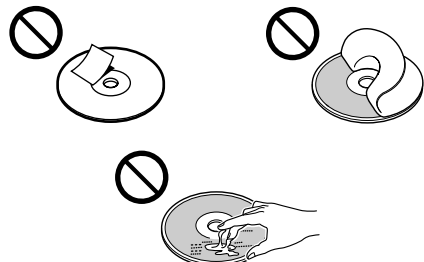

- CDs mit außergewöhnlichen Formen (z. B. herzförmige, quadratische oder sternförmige CDs) können mit diesem Gerät nicht wiedergegeben werden. Falls Sie es doch versuchen, kann das Gerät beschädigt werden. Verwenden Sie solche CDs nicht.
- Single-CDs (8-cm-CDs) können ebenfalls nicht verwendet werden.
- Reinigen Sie CDs vor dem Abspielen mit einem handelsüblichen Reinigungstuch. Wischen Sie dabei von der Mitte nach außen. Verwenden Sie keine Lösungsmittel wie Benzin oder Verdünnern und keine handelsüblichen Reinigungsmittel oder Antistatik-Sprays für Schallplatten.



## Hinweise zu CD-Rs/CD-RWs

- Mit diesem Gerät können Sie CD-Rs (beschreibbare CDs), die als Audio-CDs konzipiert sind, wiedergeben lassen. An dieser Markierung können Sie CD-Rs, die als Audio-CDs konzipiert sind, erkennen.



Diese Markierung kennzeichnet Datenträger, die nicht für die Audiowiedergabe geeignet sind.



- Je nach dem Gerät, mit dem die CD-R bespielt wurde, oder dem Zustand der CD-R selbst ist eine Wiedergabe mit diesem Gerät jedoch nicht in jedem Fall möglich.
- Eine noch nicht abgeschlossene\* CD-R kann nicht wiedergegeben werden.  
*\* Dieser Vorgang ist notwendig, damit eine bespielte CD-R auf einem Audio-CD-Player abgespielt werden kann.*
- CD-RWs (wiederbeschreibbare CD) können mit diesem Gerät nicht wiedergegeben werden.

## Vorbereitungen

### Zurücksetzen des Geräts

Bevor Sie das Gerät zum ersten Mal benutzen, wenn Sie die Autobatterie ausgetauscht haben oder wenn die Verbindungen gewechselt haben, müssen Sie das Gerät zurücksetzen. Nehmen Sie die Frontplatte ab, und drücken Sie die Taste RESET mit einem spitzen Gegenstand, wie z. B. einem Kugelschreiber.

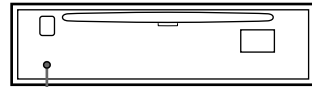

Taste RESET

#### **Hinweis**

Wenn Sie die Taste RESET drücken, werden die eingestellte Uhrzeit und einige weitere gespeicherte Einstellungen gelöscht.

# Abnehmen der Frontplatte

Um einem Diebstahl des Geräts vorzubeugen, kann die Frontplatte abgenommen werden.

## Warnton

Wenn Sie den Zündschlüssel in die Position OFF stellen, ohne die Frontplatte abzunehmen, ertönt einige Sekunden lang ein Warnton.

Wenn Sie einen gesondert erhältlichen Verstärker anschließen und den integrierten Verstärker nicht benutzen, wird der Signalton deaktiviert.

## 1 Drücken Sie die Ein-/Ausschalttaste am Gerät oder die Taste (OFF) an der Kartenfernbedienung oder dem Joystick\*.

Die CD/MD-Wiedergabe bzw. der Radioempfang wird beendet. (Display bleibt eingeschaltet).

\* Wenn Ihr Fahrzeug nicht über ein Zündschloß mit Zubehörposition (ACC oder I) verfügt, halten Sie am Gerät unbedingt 2 Sekunden lang die Ein-/Ausschalttaste bzw. an der Kartenfernbedienung oder dem Joystick die Taste (OFF) gedrückt, um das Gerät vollständig auszuschalten. Andernfalls wird der Autobatterie weiterhin Strom entzogen.

## 2 Drücken Sie (OPEN), schieben Sie dann die Frontplatte nach rechts, und ziehen Sie sie an der linken Seite vorsichtig heraus.

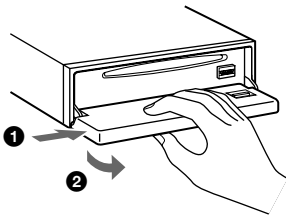

### Hinweise

- Wenn Sie die Frontplatte bei eingeschaltetem Gerät abnehmen, schaltet sich das Gerät automatisch aus, um eine Beschädigung der Lautsprecher zu vermeiden.
- Lassen Sie die Frontplatte nicht fallen, und drücken Sie nicht zu stark auf die Frontplatte und das Display.
- Schützen Sie die Frontplatte vor Hitze bzw. hohen Temperaturen und vor Feuchtigkeit. Lassen Sie sie nicht in geparkten Autos, auf dem Armaturenbrett oder auf der Hutablage liegen.

### Tip

Bewahren Sie die Frontplatte im mitgelieferten Behälter auf, wenn Sie sie bei sich tragen.

## Anbringen der Frontplatte

Setzen Sie die Aussparung (A) an der Frontplatte am Stift (B) am Gerät an, und drücken Sie dann die linke Seite behutsam hinein.

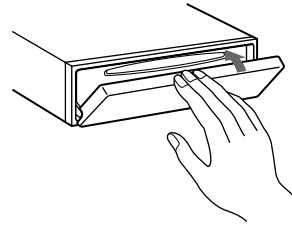
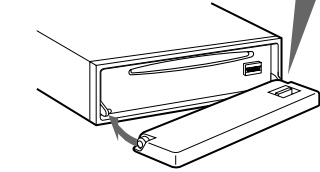
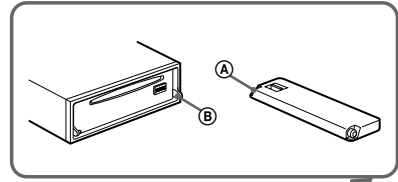

### Hinweis

Legen Sie auf der Innenseite der Frontplatte nichts ab.



## Einstellen der Uhr

Die Uhr zeigt die Uhrzeit im 24-Stunden-Format digital an.

Beispiel: Einstellen der Uhr auf 10:08

- 1 Drücken Sie **(MENU)**, und drücken Sie anschließend eine Seite von **(DISC)** so oft, bis „Clock“ erscheint.



- 1 Drücken Sie **(ENTER)**.  
Die Stundenanzeige blinkt.
- 2 Stellen Sie mit einer Seite von **(DISC)** die Stunden ein.
- 3 Drücken Sie die Seite **(+)** von **(SEEK)**.  
Die Minutenanzeige blinkt.
- 4 Stellen Sie mit einer Seite von **(DISC)** die Minuten ein.

- 2 Drücken Sie **(ENTER)**.

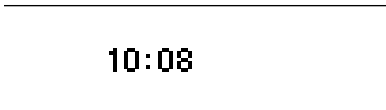

Die Uhr beginnt zu laufen. Wenn Sie die Uhreinstellung vorgenommen haben, erscheint im Display wieder die Anzeige für den normalen Wiedergabemodus.

### Tips

- Mit Hilfe der RDS-Funktion können Sie die Uhr auch automatisch einstellen lassen (Seite 19).
- Wenn der Modus D.Info auf „on“ gesetzt ist, wird die Uhrzeit immer angezeigt (Seite 27).

## CD-Player CD/MD-Gerät (gesondert erhältlich)

Sie können mit diesem Gerät nicht nur CDs wiedergeben, sondern auch externe CD/MD-Geräte steuern.

### Hinweis

Wenn Sie ein gesondert erhältliches CD-Gerät mit CD TEXT-Funktion anschließen, erscheinen bei der Wiedergabe einer CD mit CD TEXT die CD TEXT-Informationen im Display.

## Wiedergeben einer CD/MD

(Mit diesem Gerät)

- 1 Drücken Sie **(OPEN)**, und legen Sie eine CD mit der beschrifteten Seite nach oben ein.

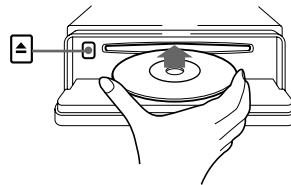

- 2 Schließen Sie die Frontplatte.  
Die Wiedergabe beginnt automatisch.

Wenn bereits eine CD eingelegt ist, drücken Sie zum Starten der Wiedergabe **(SOURCE)** so oft, bis „CD“ erscheint.

Funktion	Taste
Stoppen der Wiedergabe	<b>(OFF)</b>
Auswerfen der CD	<b>(OPEN)</b> und dann ▲
Überspringen von Titeln – Automatischer Musiksensor	<b>(SEEK)</b> (◀◀/▶▶) [pro Titel einmal drücken]
Vorwärts-/ Rückwärtssuchen – Manuelle Suche	<b>(SEEK)</b> (◀◀/▶▶) [bis zur gewünschten Stelle gedrückt halten]

Fortsetzung auf der nächsten Seite →

### Hinweise

- Wenn der letzte Titel auf der CD abgespielt wurde, startet die Wiedergabe wieder mit dem ersten Titel der CD.
- Wenn ein gesondert erhältliches Gerät angeschlossen ist, wird die Wiedergabe derselben Tonquelle auf dem gesondert erhältlichen CD/MD-Gerät fortgesetzt.

### (Mit einem gesondert erhältlichen Gerät)

- 1 Drücken Sie mehrmals (SOURCE), um „CD“ bzw. „MD“ auszuwählen.
- 2 Drücken Sie (MODE) so oft, bis das gewünschte Gerät angezeigt wird. Die Wiedergabe beginnt.

Funktion	Taste
Überspringen von CDs/MDs – CD/MD-Auswahl	(DISC) (+/-)

## Informationen im Display

Wenn die CD/MD bzw. der Titel wechselt, wird der gespeicherte Name\*<sup>1</sup>, falls vorhanden, der neuen CD/MD bzw. des neuen Titels automatisch angezeigt (Wenn die Funktion Auto Scroll auf „on“ gesetzt ist, laufen Namen mit mehr als 8 Zeichen im Display durch und werden auf diese Weise ganz angezeigt (Seite 27)).

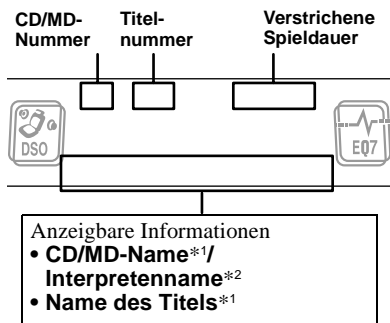

Funktion	Taste
Wechseln der angezeigten Information	(DSPL/PTY)
Vollständiges Anzeigen der Informationen	(SCRL)

- \*1 Wenn Sie (DSPL/PTY) drücken, wird mit „NO D.Name“ oder „NO T.Name“ angezeigt, daß kein Disc Memo (Seite 11) oder gespeicherter Name zum Anzeigen vorhanden ist.
- \*2 Nur bei CDs, bei denen die CD TEXT-Informationen den Namen des Interpreten enthalten.

### Hinweise

- Einige Zeichen können nicht angezeigt werden.
- Bei einigen CDs mit außergewöhnlich langem CD TEXT laufen die Informationen unter Umständen nicht im Display durch und werden daher nicht ganz angezeigt.
- Mit diesem Gerät kann der Name des Interpreten nicht einzeln für jeden Titel einer CD mit CD TEXT angezeigt werden.

### Tip

Wenn die Funktion Auto Scroll auf „off“ gesetzt ist und der Name der CD/MD bzw. des Titels wechselt, läuft der Name nicht im Display durch und wird daher nicht ganz angezeigt.

## Wiederholtes Wiedergeben von Titeln

### — Repeat Play

Ein Titel oder alle Titel auf der CD/MD im Hauptgerät werden automatisch wiederholt wiedergegeben, wenn das Ende erreicht ist. Sie haben folgende Möglichkeiten für die wiederholte Wiedergabe:

- Repeat 1 — zum wiederholten Wiedergeben eines Titels.
- Repeat 2\* — zum wiederholten Wiedergeben einer CD/MD.

\* Nur verfügbar, wenn mindestens ein gesondert erhältliches CD/MD-Gerät angeschlossen ist.

### Drücken Sie während der Wiedergabe (1) (REP) so oft, bis die gewünschte Einstellung im Display erscheint.

Repeat Play beginnt.

Wenn Sie wieder in den normalen Wiedergabemodus schalten möchten, wählen Sie „Repeat off“.

# Wiedergeben von Titeln in willkürlicher Reihenfolge

## — Shuffle Play

Sie haben folgende Möglichkeiten:

- Shuf 1 — zum Wiedergeben der Titel auf der aktuellen CD/MD in willkürlicher Reihenfolge.
- Shuf 2\*<sup>1</sup> — zum Wiedergeben der Titel im aktuellen gesondert erhältlichen CD/MD-Gerät in willkürlicher Reihenfolge.
- Shuf All\*<sup>2</sup> — zum Wiedergeben aller Titel in allen angeschlossenen CD/MD-Geräten (einschließlich dieses Geräts) in willkürlicher Reihenfolge.

\*1 Nur verfügbar, wenn mindestens ein gesondert erhältliches CD/MD-Gerät angeschlossen ist.

\*2 Nur verfügbar, wenn mindestens ein gesondert erhältliches CD-Gerät bzw. mindestens zwei gesondert erhältliche MD-Geräte angeschlossen sind.

**Drücken Sie während der Wiedergabe (2) (SHUF) so oft, bis die gewünschte Einstellung im Display erscheint.**

Shuffle Play beginnt.

Wenn Sie wieder in den normalen Wiedergabemodus schalten möchten, wählen Sie „Shuf off“.

### Hinweis

Mit „Shuf All“ werden nicht Titel von CD-Geräten und MD-Geräten gemischt wiedergegeben.

# Benennen einer CD

— Disc Memo (bei einem CD-Gerät mit CUSTOM FILE-Funktion)

Sie können für jede CD einen individuellen Namen speichern (Disc Memo). Sie können pro CD bis zu 8 Zeichen eingeben. Wenn Sie einen Namen für eine CD eingeben, können Sie die CD anhand des Namens ansteuern (Seite 12).

- 1 **Starten Sie die Wiedergabe der CD, der Sie einen Namen geben möchten, in einem CD-Gerät mit CUSTOM FILE-Funktion.**
- 2 **Drücken Sie (MENU), und drücken Sie anschließend eine Seite von (DISC) so oft, bis „Name Edit“ erscheint.**
- 3 **Drücken Sie (ENTER).**



Während Sie die CD benennen, wird sie vom Gerät wiederholt wiedergegeben.

- 4 **Geben Sie die Zeichen ein.**
  - 1 **Drücken Sie die Seite (+)\*<sup>1</sup> von (DISC) mehrmals, um das gewünschte Zeichen auszuwählen.**

A → B → C ... → 0 → 1 → 2 ... → +  
→ → \* ... → \*<sup>2</sup> → A

\*1 Die Zeichen erscheinen in umgekehrter Reihenfolge, wenn Sie die Seite (-) von (DISC) drücken.

\*2 (Leerzeichen)

- 2 **Drücken Sie die Seite (+) von (SEEK), wenn Sie das gewünschte Zeichen gefunden haben.**

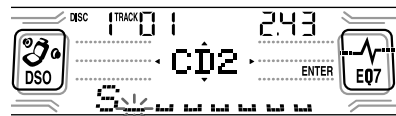

Wenn Sie die Seite (-) von (SEEK) drücken, schalten Sie eine Stelle nach links.

- 3 **Wiederholen Sie Schritt 1 und 2, bis Sie den ganzen Namen eingegeben haben.**

Fortsetzung auf der nächsten Seite →

## 5 Wenn Sie wieder in den normalen CD-Wiedergabemodus schalten wollen, drücken Sie **(ENTER)**.

### Tips

- Sie können einen Namen korrigieren oder löschen, indem Sie ihn einfach überschreiben oder „ “ eingeben.
- Es gibt noch eine andere Möglichkeit, mit dem Benennen einer CD zu beginnen: Halten Sie **(LIST)** 2 Sekunden lang gedrückt, statt Schritt 2 und 3 auszuführen. Sie können das Benennen auch abschließen, indem Sie **(LIST)** 2 Sekunden lang gedrückt halten, statt Schritt 5 auszuführen.
- Sie können CDs in einem Gerät ohne CUSTOM FILE-Funktion benennen, wenn dieses in Kombination mit einem CD-Gerät angeschlossen ist, das über diese Funktion verfügt. Das Disc Memo wird in diesem Fall in dem CD-Gerät mit CUSTOM FILE-Funktion gespeichert.

### Hinweis

Repeat bzw. Shuffle Play wird unterbrochen, bis das Eingeben des Namens abgeschlossen ist.

## Anzeigen des Disc Memo

Beim Anzeigen von Informationen hat das Disc Memo immer Priorität vor einer ursprünglichen CD TEXT-Information.

Funktion	Taste
Anzeigen	<b>(DSPL/PTY)</b> während der Wiedergabe einer CD bzw. CD mit CD TEXT

### Tip

Welche Informationen Sie noch anzeigen lassen können, ist auf Seite 10 erläutert.

## Löschen des Disc Memo

- 1 Drücken Sie mehrmals **(SOURCE)**, um „CD“ auszuwählen.
- 2 Drücken Sie mehrmals **(MODE)**, um das CD-Gerät auszuwählen, in dem das Disc Memo gespeichert ist.
- 3 Drücken Sie **(MENU)**, und drücken Sie anschließend eine Seite von **(DISC)** so oft, bis „Name Del“ erscheint.
- 4 Drücken Sie **(ENTER)**.  
Die gespeicherten Namen werden angezeigt.
- 5 Drücken Sie eine Seite von **(DISC)** mehrmals, um den zu löschenden CD-Namen auszuwählen.  
Die gespeicherten Namen werden angezeigt.

## 6 Drücken Sie 2 Sekunden lang

**(ENTER)**.

Der Name wird gelöscht.

Gehen Sie wie in Schritt 5 und 6 erläutert vor, wenn Sie weitere Namen löschen wollen.

## 7 Drücken Sie zweimal **(MENU)**.

Das Gerät schaltet wieder in den normalen CD-Wiedergabemodus.

### Hinweise

- Wenn das Disc Memo einer CD mit CD TEXT gelöscht wird, werden die ursprünglichen CD TEXT-Informationen angezeigt.
- Wenn Sie das zu löschende Disc Memo nicht finden können, wählen Sie in Schritt 2 ein anderes CD-Gerät aus.

## Ansteuern einer CD/MD anhand des Namens

— List-up (bei einem CD-Gerät mit CD TEXT-/CUSTOM FILE-Funktion oder einem MD-Gerät)

Sie können diese Funktion bei CDs/MDs benutzen, für die Sie einen Namen eingegeben haben\*1, oder bei CDs mit CD TEXT\*2.

\*1 Ansteuern einer CD/MD anhand des eingegebenen Namens: wenn ein Name für eine CD (Seite 11) bzw. eine MD gespeichert wurde.

\*2 Ansteuern von CDs anhand der CD TEXT-Informationen: wenn Sie eine CD mit CD TEXT auf einem CD-Gerät mit CD TEXT-Funktion wiedergeben.

## 1 Drücken Sie **(LIST)**.

Der Name der aktuellen CD/MD erscheint im Display.

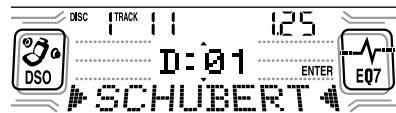

2 Drücken Sie eine Seite von **(DISC)** mehrmals, bis Sie die gewünschte CD/MD gefunden haben.

3 Drücken Sie **(ENTER)**, um die Wiedergabe der CD/MD zu starten.

### Hinweis

Einige Zeichen können nicht angezeigt werden (Ausnahme: Disc Memo).

# Auswählen bestimmter Titel für die Wiedergabe

— Bank (bei einem CD-Gerät mit der CUSTOM FILE-Funktion)

Wenn Sie eine CD entsprechend definieren, können Sie das Gerät so einstellen, daß bestimmte Titel übersprungen und nur die gewünschten Titel wiedergegeben werden.

- 1 Starten Sie die Wiedergabe der CD, die Sie definieren wollen.
- 2 Drücken Sie **(MENU)**, und drücken Sie anschließend eine Seite von **(DISC)** so oft, bis „Bank Sel“ erscheint.
- 3 Drücken Sie **(ENTER)**.



- 4 Legen Sie die Titel fest, die wiedergegeben bzw. übersprungen werden sollen.
  - 1 Drücken Sie eine Seite von **(SEEK)** mehrmals, um den entsprechenden Titel auszuwählen.
  - 2 Drücken Sie mehrmals **(ENTER)**, um „Play“ oder „Skip“ auszuwählen.
- 5 Wenn Sie „Play“ oder „Skip“ für weitere Titel festlegen wollen, gehen Sie wie in Schritt 4 erläutert vor.
- 6 Drücken Sie zweimal **(MENU)**. Das Gerät schaltet wieder in den normalen CD-Wiedergabemodus.

## Hinweise

- Sie können „Play“ und „Skip“ für bis zu 24 Titel einstellen.
- Sie können „Skip“ nicht für alle Titel auf einer CD definieren.

## Wiedergeben bestimmter Titel

Sie haben folgende Möglichkeiten:

- Bank on — Alle Titel mit der Einstellung „Play“ werden wiedergegeben.
- Bank inv (Inverse) — Alle Titel mit der Einstellung „Skip“ werden wiedergegeben.

- 1 Drücken Sie während der Wiedergabe **(MENU)**, und drücken Sie anschließend eine Seite von **(DISC)** so oft, bis „Bank on“, „Bank inv“ oder „Bank off“ erscheint.
- 2 Drücken Sie die Seite (+) von **(SEEK)** so oft, bis die gewünschte Einstellung erscheint.

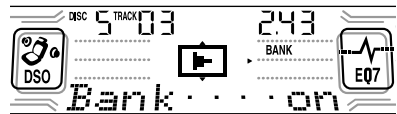

- 3 Drücken Sie **(ENTER)**. Die Wiedergabe startet ab dem Titel nach dem aktuellen Titel.

Wenn Sie wieder in den normalen Wiedergabemodus schalten möchten, wählen Sie in Schritt 2 „Bank off“.

# Radio

Für jeden Frequenzbereich (FM1, FM2, FM3, MW und LW) können Sie bis zu 6 Sender speichern.

## Vorsicht

Wenn Sie während der Fahrt Sender einstellen, sollten Sie die BTM-Funktion verwenden. Andernfalls besteht Unfallgefahr.

# Automatisches Speichern von Radiosendern

— BTM-Funktion (Best Tuning Memory - Speicherbelegungsautomatik)

Das Gerät wählt im ausgewählten Frequenzbereich die Sender mit den stärksten Signalen aus und speichert diese in der Reihenfolge ihrer Frequenzen.

**1 Drücken Sie mehrmals (SOURCE), um das Radio auszuwählen.**

**2 Drücken Sie mehrmals (MODE), um den Frequenzbereich auszuwählen.**

**3 Drücken Sie (MENU), und drücken Sie anschließend eine Seite von (DISC) so oft, bis „BTM“ erscheint.**

**4 Drücken Sie (ENTER).**

Ein Signalton ist zu hören, und die Einstellung wird gespeichert.

## Hinweise

- Wenn aufgrund schwacher Signale nur wenige Sender in guter Qualität zu empfangen sind, bleiben auf einigen Stationstasten die vorher gespeicherten Sender erhalten.
- Wird im Display eine Nummer angezeigt, beginnt das Gerät beim Speichern von Sendern mit der angezeigten Nummer.

# Einstellen gespeicherter Sender

**1 Drücken Sie mehrmals (SOURCE), um das Radio auszuwählen.**

**2 Drücken Sie mehrmals (MODE), um den Frequenzbereich auszuwählen.**

**3 Drücken Sie die Stationstaste (1 bis 6), auf der der gewünschte Sender gespeichert ist.**

## Tip

Drücken Sie eine Seite von (DISC), um die Sender in der gespeicherten Reihenfolge zu empfangen (Senderspeichersuchfunktion).

**Wenn das Einstellen gespeicherter Sender nicht funktioniert**

**Drücken Sie eine Seite von (SEEK), um den Sender zu suchen (automatischer Sendersuchlauf).**

Der Suchlauf stoppt, wenn ein Sender empfangen wird. Wiederholen Sie diesen Vorgang, bis das Gerät den gewünschten Sender empfängt.

## Tips

- Wenn der automatische Sendersuchlauf zu oft stoppt, aktivieren Sie den lokalen Suchmodus, so daß die Suche auf Sender mit stärkeren Signalen beschränkt wird (siehe „Wechseln der Klang- und Anzeigeeinstellungen“ auf Seite 27).
- Wenn Sie die Frequenz des gewünschten Senders kennen, halten Sie eine Seite von (SEEK) gedrückt, bis die Frequenz in etwa erreicht ist, und drücken Sie (SEEK) dann so oft, bis die gewünschte Frequenz genau eingestellt ist (manuelle Sendersuche).

**Bei schlechtem UKW-Stereoempfang**

**Wählen Sie den monauralen Empfangsmodus**

(siehe „Wechseln der Klang- und Anzeigeeinstellungen“ auf Seite 27).

Die Tonqualität wird dadurch besser, der Ton wird zugleich aber monaural (die Anzeige „ST“ wird ausgeblendet).

## Speichern bestimmter Radiosender

Sie können die gewünschten Sender manuell unter einer beliebigen Stationstaste speichern.

- 1 Drücken Sie mehrmals **(SOURCE)**, um das Radio auszuwählen.
- 2 Drücken Sie mehrmals **(MODE)**, um den Frequenzbereich auszuwählen.
- 3 Drücken Sie eine Seite von **(SEEK)**, um den Sender einzustellen, den Sie speichern wollen.
- 4 Drücken Sie 2 Sekunden lang die gewünschte Stationstaste (**(1)** bis **(6)**), bis „MEM“ erscheint.  
Die Stationstastenanzeige erscheint im Display.

### Hinweis

Wenn Sie auf der gleichen Stationstaste einen anderen Sender speichern, wird der zuvor gespeicherte Sender gelöscht.

## Einstellen eines Senders anhand einer Liste

— List-up

- 1 Drücken Sie während des Radioempfangs kurz **(LIST)**.  
Die Frequenz oder der Name des aktuellen Senders erscheint im Display.

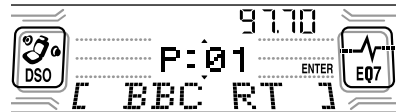

- 2 Drücken Sie eine Seite von **(DISC)** mehrmals, bis Sie den gewünschten Sender gefunden haben.  
Wenn für den ausgewählten Sender kein Name angegeben ist, erscheint die Frequenz im Display.
- 3 Stellen Sie mit **(ENTER)** den gewünschten Sender ein.

## Übersicht über RDS

UKW-Sender, die RDS (Radiodatensystem) unterstützen, strahlen zusammen mit den normalen Radioprogrammsignalen nicht hörbare, digitale Informationen aus. Beim Empfang eines RDS-Senders können beispielsweise folgende Informationen angezeigt werden.

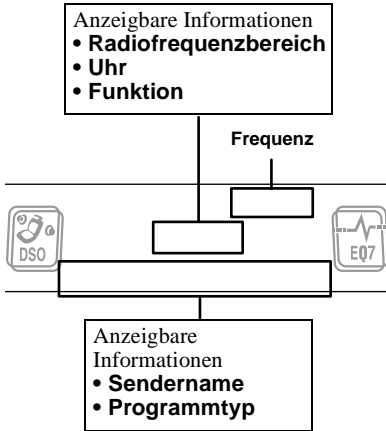

Funktion	Taste
Wechseln der angezeigten Information	(DSPL/PTY)

### RDS-Funktionen

Mit RDS-Daten stehen Ihnen weitere nützliche Funktionen zur Verfügung, z. B.:

- **Automatisches Neueinstellen eines Senders**, was vor allem bei langen Fahrten über große Entfernungen hinweg hilfreich ist. — AF → Seite 16
- Empfangen von **Verkehrsdurchsagen**, auch wenn Sie einen anderen Sender oder eine andere Tonquelle eingestellt haben. — TA → Seite 17
- Auswählen von Sendern nach **Programmtyp** der Sendungen. — PTY → Seite 18
- Automatisches Einstellen der Uhrzeit. — CT → Seite 19

### Hinweise

- Je nach Land oder Region stehen nicht alle RDS-Funktionen zur Verfügung.
- Die RDS-Funktion arbeitet möglicherweise nicht korrekt, wenn die Sendesignale zu schwach sind oder wenn der eingestellte Sender keine RDS-Daten ausstrahlt.

## Automatisches Neueinstellen von Sendern für optimale Empfangsqualität

### — AF-Funktion

Mit der AF-Funktion (Alternativfrequenzen) wird für den Sender, den Sie gerade hören, automatisch die Frequenz mit den stärksten Sendesignalen eingestellt.

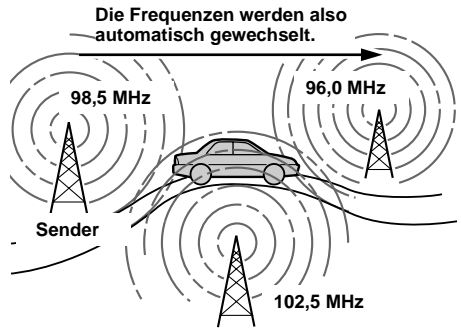

**1 Wählen Sie einen UKW-Sender aus (Seite 14).**

**2 Drücken Sie (AF) so oft, bis „AF on“ angezeigt wird.**

Das Gerät beginnt, im selben Netzwerk nach einer Alternativfrequenz mit stärkeren Signalen zu suchen.

Wenn „NO AF“ blinkt, gibt es für den gerade eingestellten Sender keine Alternativfrequenz.

### Hinweis

Wenn im Sendebereich keine Alternativfrequenzen vorhanden sind oder Sie nicht nach einem Alternativsender zu suchen brauchen, schalten Sie die AF-Funktion aus, indem Sie „AF off“ auswählen.



## Bei Sendern ohne Alternativfrequenzen

Drücken Sie eine Seite von **(SEEK)**, während der Sendername blinkt (ca. 8 Sekunden lang).

Das Gerät beginnt dann mit der Suche nach einer Frequenz mit denselben PI-Daten (Programme Identification - Programmkennung). „PI Seek“ wird angezeigt.

Wenn das Gerät keine Frequenz mit denselben PI-Daten finden kann, wechselt das Gerät zur zuvor eingestellten Frequenz zurück.

## Unveränderter Empfang eines Regionalsenders

Wenn die AF-Funktion aktiviert ist, wird der Empfang dieses Geräts werkseitig auf eine bestimmte Region beschränkt, so daß nicht zu einem anderen Regionalsender mit einer stärkeren Frequenz gewechselt wird.

Wenn Sie den Empfangsbereich dieses Regionalprogramms verlassen oder lieber die gesamte AF-Funktion nutzen wollen, wählen Sie „REG off“ aus dem Menü (Seite 27).

### Hinweis

Diese Funktion steht in Großbritannien und in einigen anderen Regionen nicht zur Verfügung.

## Lokalsenderfunktion (nur Großbritannien)

Mit Hilfe dieser Funktion können Sie andere Lokalsender auswählen, auch wenn diese zuvor nicht unter einer Stationstaste gespeichert wurden.

- 1 Drücken Sie eine der Stationstasten **(1 bis 6)**, auf der ein Lokalsender gespeichert ist.
- 2 Drücken Sie innerhalb von 5 Sekunden erneut die Stationstaste des Lokalsenders.
- 3 Wiederholen Sie diesen Vorgang, bis das Gerät den gewünschten Lokalsender empfängt.

## Empfangen von Verkehrsdurchsagen

— TA/TP

Wenn Sie die TA- (Traffic Announcement - Verkehrsdurchsagen) und die TP-Funktion (Traffic Programme - Verkehrsfunk) aktivieren, können Sie automatisch einen UKW-Sender einstellen, der Verkehrsdurchsagen ausstrahlt. Dabei ist es unerheblich, welches UKW-Programm bzw. welche Tonquelle (CD oder MD) Sie gerade hören. Das Gerät wechselt nach der Durchsage zurück zur vorherigen Tonquelle.

**Drücken Sie **(TA)** so oft, bis „TA on“ angezeigt wird.**

Das Gerät beginnt, nach Verkehrsfunksendern zu suchen.

„TP“ zeigt an, daß ein solcher Sender empfangen wird, und „TA“ blinkt während einer Verkehrsdurchsage. Das Gerät setzt die Suche nach Verkehrsfunksendern fort, wenn „NO TP“ angezeigt wird.

Wenn Sie alle Verkehrsdurchsagen ausschalten wollen, wählen Sie „TA off“.

Funktion	Taste
Ausschalten der aktuellen Verkehrsdurchsage	<b>(TA)</b>

### Tip

Eine laufende Verkehrsdurchsage können Sie auch mit der Taste **(SOURCE)** oder **(MODE)** abbrechen.

## Speichern der Lautstärke von Verkehrsdurchsagen

Sie können die Lautstärke für die Verkehrsdurchsagen voreinstellen, so daß Sie sie nicht überhören.

- 1 Stellen Sie mit **(VOL)** die Lautstärke ein.
- 2 Drücken Sie 2 Sekunden lang **(TA)**. „TA“ erscheint, und die Einstellung wird gespeichert.

## Empfangen von Katastrophenwarnungen

Wenn die AF- oder die TA-Funktion aktiviert ist und während des Empfangs eines UKW-Senders oder der Wiedergabe einer CD/MD eine Katastrophenwarnung ausgestrahlt wird, wechselt das Gerät automatisch zur Katastrophenwarnung.

## Speichern von RDS-Sendern zusammen mit der AF- und TA-Einstellung

Wenn Sie RDS-Sender speichern, speichert das Gerät zusammen mit der Frequenz auch die AF-/TA-Einstellung (on/off) für jeden Sender. Sie können für die einzelnen gespeicherten Sender unterschiedliche Einstellungen (AF, TA oder beides) oder für alle gespeicherten Sender dieselbe Einstellung wählen. Wenn Sie Sender mit „AF on“ speichern, werden automatisch die Sender mit den stärksten Radiosignalen gespeichert.

### Speichern derselben Einstellung für alle gespeicherten Sender

- 1 Wählen Sie einen UKW-Frequenzbereich (Seite 14).
- 2 Drücken Sie (AF) und/oder (TA), um „AF on“ und/oder „TA on“ auszuwählen.  
Bitte beachten Sie, daß mit „AF off“ bzw. „TA off“ nicht nur RDS-Sender, sondern auch andere Sender gespeichert werden.
- 3 Drücken Sie (MENU), und drücken Sie anschließend eine Seite von (DISC) so oft, bis „BTM“ erscheint.
- 4 Drücken Sie (ENTER), bis „BTM“ blinkt.

### Speichern unterschiedlicher Einstellungen für die einzelnen gespeicherten Sender

- 1 Wählen Sie einen UKW-Frequenzbereich aus, und stellen Sie den gewünschten Sender ein (Seite 15).
- 2 Drücken Sie (AF) und/oder (TA), um „AF on“ und/oder „TA on“ auszuwählen.
- 3 Drücken Sie die gewünschte Stationstaste (1 bis 6), bis „MEM“ erscheint.

Weitere Sender können Sie wie in den Schritten oben erläutert speichern.

## Einstellen von Sendern nach Programmtyp

— PTY

Sie können einen Sender einstellen, indem Sie den Programmtyp auswählen, den Sie hören möchten.

Programmtypen	Anzeige
Nachrichten	News
Aktuelles Zeitgeschehen	Affairs
Informationen	Info
Sport	Sport
Erziehung und Bildung	Educate
Hörspiele	Drama
Kultur	Culture
Wissenschaft	Science
Verschiedenes	Varied
Pop-Musik	Pop M
Rock-Musik	Rock M
Leichte Unterhaltung	Easy M
Leichte Klassik	Light M
Klassik	Classics
Sonstige Musik	Other M
Wetter	Weather
Finanzberichte	Finance
Kinderprogramme	Children
Magazinsendungen	Social A
Religion	Religion
Hörer-Telefon	Phone In
Reiseinformationen	Travel
Freizeitprogramm	Leisure
Jazz	Jazz
Country-Musik	Country
Volksmusik	Nation M
Oldies	Oldies
Folk-Musik	Folk M
Dokumentarbeiträge	Document

#### Hinweis

Sie können diese Funktion in Ländern, in denen keine PTY-Daten (Programmtypauswahl) zur Verfügung stehen, nicht verwenden.

- 1 Drücken Sie während des UKW-Empfangs (DSPL/PTY), bis „PTY“ erscheint.**

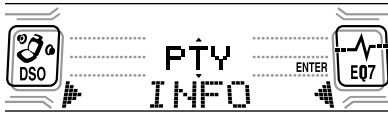

Der Name des aktuellen Programmtyps erscheint, wenn der Sender PTY-Daten ausstrahlt.

„-----“ erscheint, wenn der eingestellte Sender kein RDS-Sender ist oder wenn keine RDS-Daten empfangen werden.

- 2 Drücken Sie (DISC) so oft, bis der gewünschte Programmtyp angezeigt wird.**

Die Programmtypen erscheinen in der Reihenfolge, die in der Tabelle angegeben ist. „-----“ wird angezeigt, wenn der Programmtyp in den RDS-Daten nicht angegeben wird.

- 3 Drücken Sie (ENTER).**

Das Gerät beginnt, nach einem Sender zu suchen, der den ausgewählten Programmtyp ausstrahlt.

## Automatisches Einstellen der Uhr

— CT

Mit den CT-Daten (Clock Time - Uhrzeit), die von RDS-Sendern ausgestrahlt werden, läßt sich die Uhr automatisch einstellen.

- 1 Drücken Sie während des Radioempfangs (MENU), und drücken Sie anschließend eine Seite von (DISC) so oft, bis „CT off“ erscheint.**

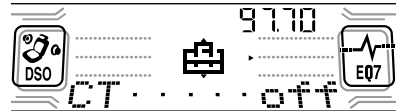

- 2 Drücken Sie die Seite (+) von (SEEK) so oft, bis „CT on“ angezeigt wird.**

Die Uhr wird eingestellt.

- 3 Schalten Sie mit (ENTER) zur normalen Anzeige zurück.**

Wenn Sie die CT-Funktion deaktivieren wollen, wählen Sie in Schritt 2 „CT off“.

### Hinweise

- Die CT-Funktion steht möglicherweise nicht zur Verfügung, auch wenn ein RDS-Sender empfangen wird.
- Die mit der CT-Funktion eingestellte Uhrzeit ist nicht immer korrekt.

# DAB (gesondert erhältlich)

Sie können einen gesondert erhältlichen DAB-Tuner an dieses Gerät anschließen.

## Übersicht über DAB

DAB (Digital Audio Broadcasting - digitales Audiosendesystem) ist ein neues Multimedia-Sendesystem, das Hörfunkprogramme mit einer Qualität ausstrahlt, die der von CDs vergleichbar ist. Dies wird ermöglicht durch einen Mikrocomputer im DAB-Tuner, der anhand von Radiosignalen aus mehreren Richtungen sowie von reflektierten Radiowellen die Stärke des Hauptsignals vervielfältigt. Dadurch wird das DAB-System sogar in einem sich bewegenden Objekt wie dem Auto fast völlig unempfindlich gegenüber Radio-Interferenzen.

Jeder DAB-Sender stellt Radioprogramme (Dienste) zu einem Paket zusammen, das dann ausgestrahlt wird. Jeder Dienst enthält eine oder mehrere Komponenten. Alle Pakete, Dienste und Komponenten werden durch einen Namen gekennzeichnet, so daß Sie darauf zugreifen können, ohne die jeweiligen Frequenzen kennen zu müssen.

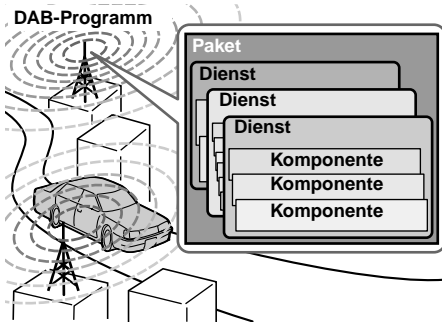

### Hinweise

- Das DAB-System befindet sich noch in der Testphase. Einige Dienste sind noch nicht ausreichend entwickelt oder werden gerade getestet. Solche Dienste werden zur Zeit nicht von der gesondert erhältlichen DAB-Tunereinheit XT-100DAB unterstützt.
- DAB-Programme werden auf Band-III (174 bis 240 MHz) und L-Band (1.452 bis 1.492 MHz) ausgestrahlt, und jeder Frequenzbereich (Band) ist in Kanäle unterteilt (41 auf Band-III und 23 auf L-Band). Von jedem DAB-Sender wird ein Paket pro Kanal ausgestrahlt.

## Grundfunktionen von DAB

### Suchen nach Paket und Dienst

— Automatischer Sendersuchlauf

- 1 Drücken Sie mehrmals **(SOURCE)**, um das Radio auszuwählen.
- 2 Drücken Sie mehrmals **(MODE)**, um „DAB“ auszuwählen.
- 3 Halten Sie eine Seite von **(SEEK)** gedrückt, bis „Seek +“ oder „Seek -“ erscheint.



Das Gerät stoppt die Suche, wenn ein Paket gefunden wird. Das Gerät wählt dann automatisch den ersten Dienst aus und zeigt seinen Namen an, und die Anzeige im Display wechselt von „Seek +/„Seek -“ zum Namen des Dienstes.

- 4 Drücken Sie eine Seite von **(SEEK)**, um den gewünschten Dienst auszuwählen.

### Auswählen eines Pakets

— Manuelle Sendersuche

Wenn Sie die Kanalnummer des Pakets kennen, gehen Sie zum Einstellen wie unten erläutert vor.

- 1 Drücken Sie mehrmals **(SOURCE)**, um das Radio auszuwählen.
- 2 Drücken Sie mehrmals **(MODE)**, um „DAB“ auszuwählen.
- 3 Drücken Sie eine Seite von **(DISC)** so oft, bis „Ch. XXX“ erscheint.



- 4 Drücken Sie eine Seite von **(DISC)** so oft, bis die gewünschte Kanalnummer erscheint.

## Einstellen der gespeicherten Dienste

Wenn Sie einen Dienst gespeichert haben, können Sie wie im folgenden erläutert vorgehen. Informationen zum Speichern von Diensten finden Sie unter „Automatisches Speichern von DAB-Diensten“ (Seite 21) und „Manuelles Speichern von DAB-Diensten“ (Seite 22).

- 1 Drücken Sie mehrmals **(SOURCE)**, um das Radio auszuwählen.
- 2 Drücken Sie mehrmals **(MODE)**, um „DAB“ auszuwählen.
- 3 Drücken Sie mehrmals eine Seite von **(DISC)**, und wählen Sie den gespeicherten Dienst aus.

### Tip

Es gibt noch eine andere Möglichkeit, einen gespeicherten Dienst (mit der Nummer 1 bis 6) einzustellen.

Drücken Sie einfach die Zahlentaste (1 bis 6), auf der der gewünschte Dienst gespeichert ist.

**Überprüfen Sie anhand der Pegelanzeige die Empfangsqualität des DAB-Programms. Je stärker das Empfangssignal, desto höher der angezeigte Pegel.**

Pegel 1	Pegel 2	Pegel 3	Pegel 4
---	□	---	□□
---	□□	---	□□□
---	□□□	---	□□□□

Wenn für den ausgewählten Programmtyp kein Dienst empfangen werden kann, wird „----“ angezeigt.

„----“ blinkt bei schlechtem Empfang im Display.

### Hinweis

Zum Einblenden der Pegelanzeige müssen Sie die bewegte Anzeige ausschalten (Seite 27).

## Automatisches Speichern von DAB-Diensten

### — BTM

Die BTM-Funktion (Best Tuning Memory - Speicherbelegungsautomatik) sucht DAB-Pakete heraus und weist die Dienste in den Paketen automatisch den Speichernummern zu. Das Gerät kann bis zu 40 Dienste speichern.

Wenn zuvor schon Dienste gespeichert wurden, arbeitet die BTM-Funktion folgendermaßen:

- Wenn Sie einen gespeicherten Dienst hören und die BTM-Funktion aktivieren, speichert das Gerät die gefundenen Dienste (durch Überschreiben) nur unter den Speichernummern, die höher sind als die Speichernummer des gerade eingestellten Dienstes.
- Wenn Sie einen nicht gespeicherten Dienst empfangen und die Funktion aktivieren, werden alle gespeicherten Dienste ersetzt.
- Wenn das Gerät jedoch einen Dienst findet, der mit einem bereits gespeicherten identisch ist, bleibt in beiden oben genannten Fällen der zuvor gespeicherte Dienst unverändert, und der neue Dienst wird nicht gespeichert.

1 Drücken Sie, während ein DAB-Programm empfangen wird, **(MENU)**.

2 Drücken Sie eine Seite von **(DISC)** so oft, bis „BTM“ erscheint.

3 Drücken Sie **(ENTER)**.

Ein Signalton ist zu hören, und der Dienst wird gespeichert.

Nach dem Einschalten der BTM-Funktion wird der der Speichernummer 1 zugewiesene Dienst automatisch eingestellt.

### Hinweis

Wenn das Gerät nur einige Dienste einstellen kann, speichert die BTM-Funktion möglicherweise nicht unter allen Speichernummern einen Dienst.

# Manuelles Speichern von DAB-Diensten

## — Preset Edit

Sie können DAB-Dienste auch manuell speichern oder einen bereits gespeicherten Dienst löschen. Beachten Sie, daß bis zu 40 Dienste im Gerät gespeichert werden können - entweder mit der BTM-Funktion oder manuell.

- 1 Drücken Sie, während ein DAB-Programm empfangen wird, (MENU).**
- 2 Drücken Sie eine Seite von (DISC) so oft, bis „PRS Edit“ erscheint. Drücken Sie dann (ENTER).**
- 3 Wählen Sie den zu speichernden Dienst und die Speichernummer aus.**
  - 1 Drücken Sie eine Seite von (SEEK), um den Dienst auszuwählen.**
  - 2 Drücken Sie eine Seite von (DISC), um die Speichernummer auszuwählen.**



- 3 Drücken Sie (ENTER).**

Die Befehle der Funktion Preset Edit erscheinen im Display.

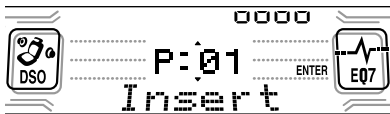

- 4 Wählen Sie mit einer Seite von (DISC) den gewünschten Befehl aus.**
- 5 Drücken Sie (ENTER).**

Wenn Sie weitere Dienste speichern wollen, gehen Sie wie in Schritt 3 und 4 erläutert vor.

## Ersetzen von zuvor gespeicherten Diensten

Wählen Sie mit einer Seite von (DISC) in Schritt 4 „Over Wrt“ aus, und drücken Sie dann (ENTER).

### Tip

*Es gibt noch eine andere Möglichkeit, einen Dienst (mit der Nummer 1 bis 6) zu speichern. Drücken Sie, sobald der Dienst empfangen wird, die gewünschte Zahlentaste (1 bis 6), bis ein Signalton zu hören ist.*

## Hinzufügen von Diensten zu zuvor gespeicherten Diensten

Wählen Sie mit einer Seite von (DISC) in Schritt 4 „Insert“ aus, und drücken Sie dann (ENTER).

### Hinweis

*„Insert“ erscheint nicht, wenn bereits die Höchstzahl an Diensten (40) im Gerät gespeichert ist.*

## Löschen von zuvor gespeicherten Diensten

Wählen Sie mit einer Seite von (DISC) in Schritt 4 „Delete“ aus, und drücken Sie dann (ENTER).

# Einstellen eines DAB-Programms anhand einer Liste

Gehen Sie wie im folgenden erläutert vor, um ein DAB-Programm manuell einzustellen.

- 1 Drücken Sie, während ein DAB-Programm empfangen wird, **(LIST)** so oft, bis „E“ (Paketliste) erscheint.

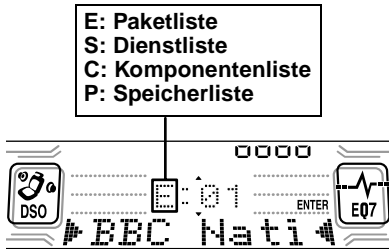

Alle zur Verfügung stehenden Pakete werden aufgelistet.

- 2 Drücken Sie eine Seite von **(DISC)**, bis das gewünschte Paket erscheint. Drücken Sie dann **(ENTER)**.

Der erste Dienst des Paketes wird automatisch ausgewählt.

- 3 Drücken Sie **(LIST)** so oft, bis „S“ (Dienstliste) erscheint.

Alle im Paket vorhandenen Dienste werden aufgelistet.

- 4 Drücken Sie eine Seite von **(DISC)** so oft, bis der gewünschte Dienst erscheint. Drücken Sie dann **(ENTER)**.

Die erste Komponente des Dienstes wird automatisch ausgewählt.

- 5 Drücken Sie **(LIST)** so oft, bis „C“ (Komponentenliste) erscheint.

Alle im Dienst vorhandenen Komponenten werden aufgelistet.

- 6 Drücken Sie eine Seite von **(DISC)**, bis die gewünschte Komponente erscheint. Drücken Sie dann **(ENTER)**.

## Automatisches Aktualisieren der Paketliste

Wenn Sie die BTM-Funktion zum ersten Mal ausführen, werden alle Pakete, die in Ihrer Region empfangen werden können, automatisch gespeichert. Wenn Sie die BTM-Funktion erneut ausführen, wird der Inhalt dieser Listen wie unter den Bedingungen auf Seite 21 erläutert aktualisiert.

Ein Paket wird zur jeweiligen Liste hinzugefügt, wenn es beim automatischen oder manuellen Suchlauf empfangen wird, aber noch nicht in der Liste enthalten ist.

Ein Paket wird außerdem in folgenden Fällen aus der entsprechenden Liste gelöscht:

- Sie wählen ein Paket aus der Liste aus, der Empfang ist aber nicht möglich.
- Sie führen zum Empfang eines aufgelisteten Pakets, Dienstes bzw. einer Komponente einen automatischen oder manuellen Suchlauf durch, der Empfang ist aber nicht möglich.

## Wechseln zwischen mehreren Audiokanälen und DRC

Die DAB-Technologie nutzt mehrere Audiokanäle. Sie können zum Empfang einen Haupt- oder einen Nebkanal auswählen. Wenn Sie die DRC-Funktion (Dynamic Range Control) einschalten, wird der Dynamikbereich bei einem Programmdienst, der DRC unterstützt, automatisch erweitert.

Sie können folgende Optionen einstellen:

- BLGL — zum Auswählen von „Main“ (Hauptkanal) oder „Sub“ (Nebkanal).
- DRC — zum Ein- bzw. Ausschalten der Funktion.

- 1 Drücken Sie, während ein DAB-Programm empfangen wird, **(MENU)**.

- 2 Drücken Sie eine Seite von **(DISC)** so oft, bis „DRC“ oder „BLGL“ erscheint.

- 3 Drücken Sie eine Seite von **(SEEK)**, um die gewünschte Einstellung auszuwählen (Beispiel: „on“ oder „off“).

- 4 Drücken Sie **(ENTER)**.

### Hinweis

„BLGL“ erscheint nur dann im Menü, wenn das Gerät ein Mehrkanalprogramm empfängt.

# Suchen eines DAB-Dienstes nach dem Programmtyp (PTY)

Mit Hilfe der PTY-Funktion (Programmtypauswahl) können Sie einen bestimmten Programmtyp einstellen.

- 1 Drücken Sie, während ein DAB-Programm empfangen wird, (DSPL/PTY).
- 2 Drücken Sie mehrmals eine Seite von (DISC), und wählen Sie den Programmtyp aus.

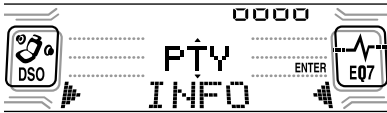

Die Programmtypen erscheinen in der auf Seite 18 dargestellten Reihenfolge.

- 3 Drücken Sie (ENTER). Die Suche nach einem Dienst mit dem ausgewählten Programmtyp beginnt automatisch.

# Weitere Funktionen

Sie können das Gerät sowie gesondert erhältliche CD/MD-Geräte mit einem Joystick steuern.

**RM-X5S (mitgeliefert)**  
**RM-X4S (zusätzlich erhältlich)**

## Der Joystick

Bringen Sie zunächst je nach der Montage des Joysticks den entsprechenden Aufkleber an. Der Joystick wird über Tasten und/oder Drehregler bedient.

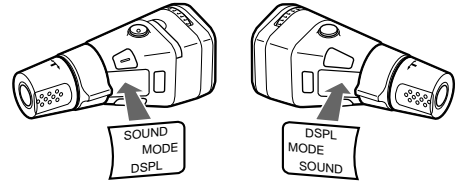

## Einlegen der mitgelieferten Lithiumbatterie (nur RM-X5S)

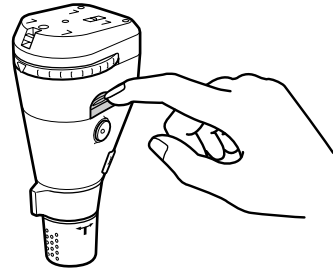

↓  
Mit der Seite + nach oben

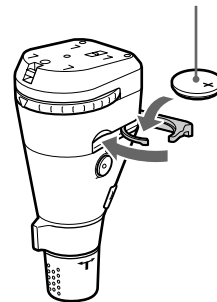

**Tip**  
Weitere Informationen zur Lithiumbatterie finden Sie unter „Hinweise zur Lithiumbatterie“ (Seite 31).



## Drücken der Tasten

Drehen Sie den Regler, um die Richtung der Infrarotstrahlen zu ändern. (nur RM-X5S)

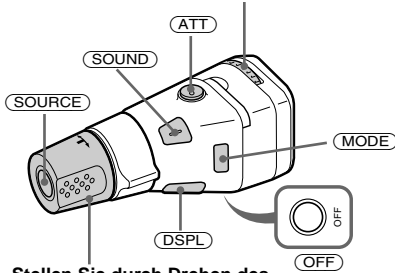

Stellen Sie durch Drehen des Reglers VOL die Lautstärke ein.

Taste	Funktion
(SOURCE)	Wechseln der Tonquelle (Radio/CD/MD* <sup>1</sup> )
(MODE)	Wechseln des Modus (Radiofrequenzbereich/DAB* <sup>1</sup> /CD-Gerät/MD* <sup>1</sup> -Gerät)
(ATT)	Dämpfen des Tons
(OFF) * <sup>2</sup>	Stoppen der Wiedergabe bzw. des Radioempfangs
(SOUND)	Einstellen des Klangmodus
(DSPL)	Wechseln der angezeigten Informationen

\*<sup>1</sup> Nur wenn die entsprechenden gesondert erhältlichen Geräte angeschlossen sind.

\*<sup>2</sup> Wenn Ihr Fahrzeug nicht über ein Zündschloß mit Position ACC oder I verfügt, drücken Sie unbedingt 2 Sekunden lang (OFF), um die Uhrzeitanzeige auszuschalten, nachdem Sie die Zündung ausgeschaltet haben.

Um das Gerät einzuschalten, drücken Sie die Ein-/Ausschalttaste am Gerät.

## Drehen des Reglers



Regler  
SEEK/AMS

Wenn Sie den Regler drehen und loslassen, können Sie:

- Titel überspringen.
- Sender automatisch einstellen.

Wenn Sie den Regler drehen, halten und loslassen, können Sie:

- In einem Titel vorwärts-/rückwärtssuchen.
- Einen Sender manuell einstellen.

## Drücken und Drehen des Reglers

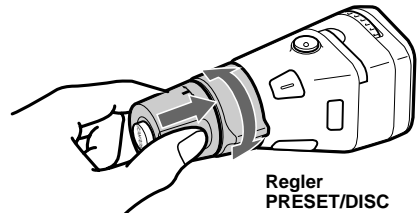

Regler  
PRESET/DISC

Wenn Sie den Regler gleichzeitig drücken und drehen, können Sie:

- Gespeicherte Sender einstellen.
- Die CD/MD wechseln\*.

\* Wenn ein gesondert erhältliches CD/MD-Gerät angeschlossen ist.

Fortsetzung auf der nächsten Seite →

## Wechseln der Drehrichtung

Die Drehrichtung der Regler ist werkseitig wie in der folgenden Abbildung zu sehen eingestellt.

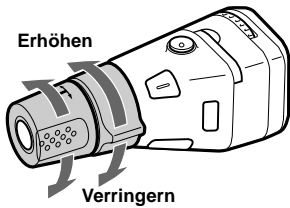

Wenn Sie den Joystick rechts von der Lenksäule anbringen, können Sie die Drehrichtung der Regler ändern.

### RM-X5S

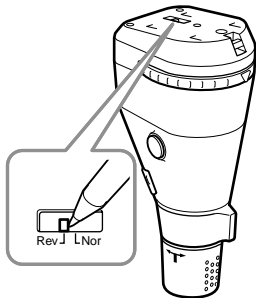

Stellen Sie den Wählschalter Rev/Nor auf „Rev“.

### RM-X4S

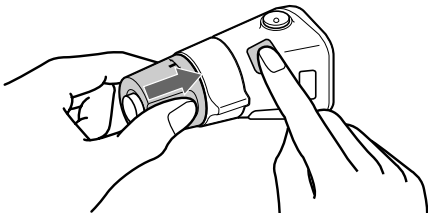

Halten Sie den Regler VOL gedrückt, und drücken Sie **(SOUND)** 2 Sekunden lang.

## Einstellen der Klangeigenschaften

Sie können die Bässe, die Höhen, die Balance, den Fader und die Lautstärke des Tiefsttonlautsprechers einstellen. Die Einstellungen für Bässe und Höhen sowie die Lautstärke des Tiefsttonlautsprechers können getrennt für jede Tonquelle gespeichert werden.

### 1 Wählen Sie die einzustellende Option aus, indem Sie **(SOUND)** wiederholt drücken.

Mit jedem Tastendruck auf **(SOUND)** wechselt die Anzeige folgendermaßen:  
**BAS (Bässe) → TRE (Höhen) → BAL (links-rechts) → FAD (vorne-hinten) → SUB (Lautstärke des Tiefsttonlautsprechers)**

### 2 Stellen Sie die ausgewählte Option ein, indem Sie eine Seite von **(SEEK)** drücken.

Beim Einstellen mit dem Joystick drücken Sie **(SOUND)** und drehen am Regler VOL.

#### Hinweis

Nachdem Sie eine Klangoption ausgewählt haben, müssen Sie innerhalb von 3 Sekunden den Einstellvorgang beginnen.

## Schnelles Dämpfen des Tons

Drücken Sie **(ATT)**.

„ATT on“ erscheint kurz im Display.

Wenn Sie wieder die vorherige Lautstärke einstellen wollen, drücken Sie erneut **(ATT)**.

#### Tip

Wenn das Schnittstellenkabel eines Autotelefonats mit der ATT-Leitung verbunden ist und ein Telefonanruf eingeht, senkt das Gerät die Lautstärke automatisch (Stummschaltfunktion zum Telefonieren).

# Wechseln der Klang- und Anzeigeeinstellungen

## — Menü

Sie können folgende Optionen einstellen:

### Konfiguration

- Clock (Uhr) (Seite 9)
- CT-Daten (Uhrzeit) (Seite 19)
- Beep — Dient zum Ein- oder Ausschalten des Signaltons.
- Multi language (Auswählen der Sprache) — Dient zum Wechseln der Sprache für die Anzeigen im Display. Englisch, Deutsch, Französisch, Italienisch, Niederländisch, Spanisch, Portugiesisch, Schwedisch, Polnisch, Tschechisch und Türkisch stehen zur Verfügung.

### Display

- D.Info (Dual Information) — Uhrzeit und Wiedergabemodus werden gleichzeitig angezeigt (on).  
Funktioniert nur, wenn SA nicht auf B-1 – B-5 gesetzt ist.
- SA (Spektrumanalysator) (Seite 29) — Dient zum Wechseln des Anzeigemusters in der Equalizer-Anzeige.
- M.Dspl (Motion Display = Bewegte Anzeige) — Dient zum Auswählen des Modus für die bewegte Anzeige („1“, „2“ oder „off“).
  - Wählen Sie „1“, um im Display dekorative Muster anzuzeigen und die Demo zu aktivieren.
  - Wählen Sie „2“, um im Display dekorative Muster anzuzeigen und die Demo zu deaktivieren.
  - Mit „off“ wird die bewegte Anzeige deaktiviert.Im Modus M.Dspl 1 erscheint die Demo etwa 10 Sekunden nach dem Ausschalten des Geräts.
- Dimmer — Dient zum Wechseln der Helligkeit im Display.
  - Mit „Auto“ wird das Display nur dunkler, wenn Sie die Beleuchtung einschalten.
  - Mit „on“ wird das Display dunkler.
  - Mit „off“ wird der Dimmer deaktiviert.
- Contrast — Dient zum Einstellen des Kontrasts, wenn die Anzeigen im Display aufgrund der Montageposition des Geräts nicht zu lesen sind.

- A.Scrl (Auto Scroll)
  - Wenn Sie „on“ wählen, laufen alle angezeigten Namen mit mehr als 8 Zeichen automatisch im Display durch und werden auf diese Weise ganz angezeigt.
  - Wenn die Funktion Auto Scroll auf „off“ gesetzt ist und der Name der CD/MD bzw. des Titels wechselt, läuft der Name nicht im Display durch und wird daher nicht ganz angezeigt.

### Klang

- HPF (High pass filter) — Dient zum Einstellen der Grenzfrequenz auf „off“, „78 Hz“ oder „125 Hz“.
- LPF (Low pass filter) — Dient zum Einstellen der Grenzfrequenz auf „78 Hz“, „125 Hz“ oder „off“.
- Loud (Loudness) — Für eine gute Klangqualität der Bässe und Höhen auch bei geringer Lautstärke. Dabei werden die Bässe und Höhen verstärkt.

### Wiedergabemodus

- Local on/off (lokaler Suchmodus) (Seite 14)
  - Wählen Sie „on“, wenn Sie nur Sender mit starken Signalen einstellen wollen.
- Mono on/off (monauraler Modus) (Seite 14)
  - Wenn Sie „on“ wählen, werden UKW-Stereosender monaural wiedergegeben. Mit „off“ schalten Sie in den normalen Modus zurück.
- REG on/off (regional) (Seite 17)

### 1 Drücken Sie **(MENU)**.

Zum Einstellen von A.Scrl drücken Sie **(MENU)** während der Wiedergabe einer CD/MD.

### 2 Drücken Sie eine Seite von **(DISC)** so oft, bis die gewünschte Option erscheint.

### 3 Wählen Sie mit der Seite (+) von **(SEEK)** die gewünschte Einstellung aus (Beispiel: „on“ oder „off“).

### 4 Drücken Sie **(ENTER)**.

Wenn Sie die Einstellung vorgenommen haben, erscheint im Display wieder die Anzeige für den normalen Wiedergabemodus.

#### Hinweis

Je nach aktueller Programmquelle werden unterschiedliche Optionen angezeigt.

#### Tip

Sie können problemlos zwischen den Kategorien wechseln, indem Sie eine Seite von **(DISC)** 2 Sekunden lang gedrückt halten.

# Einstellen des Equalizers

Sie können für sieben Musiktypen (Vocal, Club, Jazz, New Age, Rock, Custom und Xplod) eine spezielle Equalizer-Kurve auswählen. Sie können die Equalizer-Einstellungen für Frequenz und Lautstärke auswählen und speichern.

## Auswählen einer Equalizer-Kurve

**1 Wählen Sie mit (SOURCE) eine Tonquelle (Radio, CD oder MD) aus.**

**2 Drücken Sie (EQ7) so oft, bis die gewünschte Equalizer-Kurve angezeigt wird.**

Mit jedem Tastendruck auf (EQ7) wechselt die Option.



Um den Equalizer-Effekt auszuschalten, wählen Sie „off“. Nach 3 Sekunden erscheint im Display wieder die Anzeige für den normalen Wiedergabemodus.

## Einstellen der Equalizer-Kurve

**1 Drücken Sie (MENU).**

**2 Drücken Sie eine Seite von (DISC) so oft, bis „EQ7 Tune“ erscheint, und drücken Sie dann (ENTER).**

**3 Wählen Sie mit einer Seite von (SEEK) die gewünschte Equalizer-Kurve aus, und drücken Sie dann (ENTER).**  
Mit jedem Tastendruck auf (SEEK) wechselt die Option.

**4 Wählen Sie die gewünschte Frequenz und Lautstärke aus.**

**① Wählen Sie mit einer Seite von (SEEK) die gewünschte Frequenz aus.**

Mit jedem Tastendruck auf (SEEK) wechselt die Frequenz.

62 Hz ↔ 157 Hz ↔ 396 Hz ↔ 1.0 kHz  
↔ 2.5 kHz ↔ 6.3 kHz ↔ 16 kHz



**② Stellen Sie mit einer Seite von (DISC) die gewünschte Lautstärke ein.**

Die Lautstärke läßt sich in Schritten von 1 dB auf einen Wert zwischen -10 dB und +10 dB einstellen.

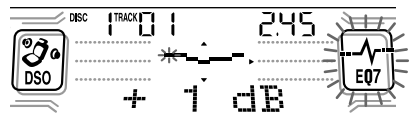

Wenn Sie die werkseitig eingestellte Equalizer-Kurve wiederherstellen wollen, drücken Sie 2 Sekunden lang (ENTER).

**5 Drücken Sie zweimal (MENU).**

Wenn Sie die Effekteinstellung vorgenommen haben, erscheint im Display wieder die Anzeige für den normalen Wiedergabemodus.

# Einstellen der DSO-Funktion (Dynamic Soundstage Organizer)

Wenn die Lautsprecher im unteren Teil der Türen installiert sind, kommt der Ton von unten und ist unter Umständen nicht von zufriedenstellender Qualität.

Die DSO-Funktion (Dynamic Soundstage Organizer) verbessert die Raumklangwirkung und erzeugt einen Klang, als befänden sich die Lautsprecher im Armaturenbrett (virtuelle Lautsprecher).

Sie können die DSO-Einstellung für jede Tonquelle speichern.

- 1 Wählen Sie mit **(SOURCE)** eine Tonquelle (Radio, CD oder MD) aus.
- 2 Drücken Sie **(DSO)** so oft, bis „DSO on“ angezeigt wird.



Wenn Sie die DSO-Funktion deaktivieren wollen, wählen Sie in Schritt 2 „DSO off“.

# Auswählen des Spektrumanalysators

Der Tonsignalpegel wird in einem Spektrumanalysator angezeigt. Sie können zehn Anzeigemuster (A-1 bis A-5 oder B-1 bis B-5) oder den automatischen Anzeigemodus auswählen, in dem alle Muster erscheinen.

- 1 Wählen Sie mit **(SOURCE)** eine Tonquelle (Radio, CD oder MD) aus.
- 2 Drücken Sie **(MENU)**.
- 3 Drücken Sie eine Seite von **(DISC)** so oft, bis „SA“ angezeigt wird.

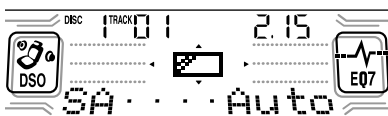

- 4 Drücken Sie mehrmals eine Seite von **(SEEK)**, um die gewünschte Einstellung auszuwählen.
- 5 Drücken Sie **(ENTER)**.

# Definieren einer bewegten Anzeige

Sie können einen Text mit bis zu 64 Zeichen für eine bewegte Anzeige definieren, die angezeigt wird, wenn das Gerät ausgeschaltet ist. Dieser Text läuft im Modus M.Dspl 1 im Display durch. Das Display bleibt auch bei ausgeschaltetem Gerät beleuchtet.

- 1 Drücken Sie **(OFF)**.  
Die CD/MD-Wiedergabe bzw. der Radioempfang wird beendet. (Display bleibt eingeschaltet).
- 2 Drücken Sie **(MENU)**, und drücken Sie anschließend eine Seite von **(DISC)** so oft, bis „Name Input“ erscheint.
- 3 Drücken Sie **(ENTER)**.



- 4 Geben Sie die Zeichen ein.

- 1 Wählen Sie mit **(DSPL/PTY)** den Zeichentyp aus.

A → a → 0 → A

- 2 Drücken Sie die Seite (+)\*1 von **(DISC)** mehrmals, um das gewünschte Zeichen auszuwählen.

A → B → C → ... x → y → z → 0 →  
1 → 2 ... → ! → " → # ... → . \*2 → A

\*1 Die Zeichen erscheinen in umgekehrter Reihenfolge, wenn Sie die Seite (-) von **(DISC)** drücken.

\*2 (Leerzeichen)

- 3 Drücken Sie die Seite (+) von **(SEEK)**, wenn Sie das gewünschte Zeichen gefunden haben.

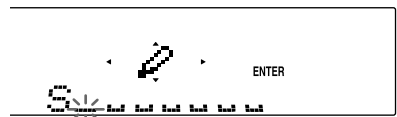

Wenn Sie die Seite (-) von **(SEEK)** drücken, schalten Sie eine Stelle nach links.

Fortsetzung auf der nächsten Seite →

- 4 Wiederholen Sie Schritt 1 bis 3, bis Sie den gesamten Text eingegeben haben.

5 Drücken Sie (ENTER).

#### Tips

- Sie können einen Text korrigieren oder löschen, indem Sie ihn einfach überschreiben oder " " eingeben.
- Um den gesamten Text zu löschen, drücken Sie nach Schritt 3 zwei Sekunden lang (ENTER).

## Weitere Informationen

### Wartung

#### Austauschen der Sicherung

Wenn Sie eine Sicherung austauschen, achten Sie darauf, eine Ersatzsicherung mit dem gleichen Ampere-Wert wie die Originalsicherung zu verwenden. Dieser ist auf der Originalsicherung angegeben. Wenn die Sicherung durchbrennt, überprüfen Sie den Stromanschluß und tauschen die Sicherung aus. Brennt die neue Sicherung ebenfalls durch, kann eine interne Fehlfunktion vorliegen. Wenden Sie sich in einem solchen Fall an Ihren Sony-Händler.

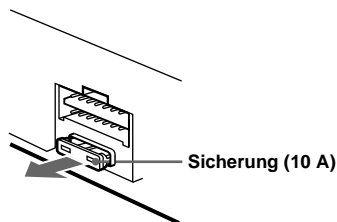

#### Achtung

Verwenden Sie unter keinen Umständen eine Sicherung mit einem höheren Ampere-Wert als dem der Sicherung, die ursprünglich mit dem Gerät geliefert wurde. Andernfalls kann es zu Schäden am Gerät kommen.

#### Reinigen der Anschlüsse

Das Gerät funktioniert möglicherweise nicht ordnungsgemäß, wenn die Anschlüsse zwischen dem Gerät und der Frontplatte verschmutzt sind. Um dies zu vermeiden, nehmen Sie die Frontplatte ab (Seite 8), und reinigen Sie die Anschlüsse mit einem mit Alkohol angefeuchteten Wattestäbchen. Drücken Sie dabei nicht zu fest auf die Anschlüsse. Andernfalls können sie beschädigt werden.

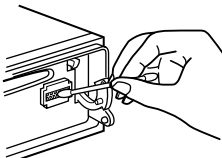

Hauptgerät

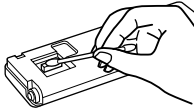

Rückseite der Frontplatte

#### Hinweise

- Schalten Sie aus Sicherheitsgründen vor dem Reinigen der Anschlüsse die Zündung aus, und ziehen Sie den Schlüssel aus dem Zündschloß.
- Berühren Sie die Anschlüsse unter keinen Umständen direkt mit den Händen oder einem Metallgegenstand.

#### Austauschen der Lithiumbatterie

Unter normalen Bedingungen halten die Batterien etwa ein Jahr. Die Lebensdauer der Batterien kann je nach Gebrauch des Geräts jedoch auch kürzer sein. Wenn die Batterie schwächer wird, verkürzt sich die Reichweite der Kartenfernbedienung. Tauschen Sie die Batterie gegen eine neue CR2025-Lithiumbatterie aus.

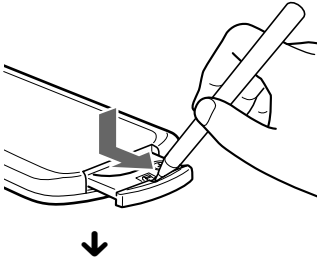

Mit der Seite + nach oben

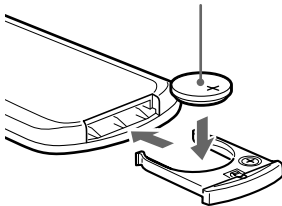

#### Hinweise zur Lithiumbatterie

- Bewahren Sie die Lithiumbatterie außerhalb der Reichweite von Kindern auf. Sollte eine Lithiumbatterie verschluckt werden, ist umgehend ein Arzt aufzusuchen.
- Wischen Sie die Batterie mit einem trockenen Tuch ab, um einen guten Kontakt zwischen den Batteriepolen und -anschlüssen sicherzustellen.
- Achten Sie beim Einlegen der Batterie auf die richtige Polarität.
- Halten Sie die Batterie nicht mit einer Metallpinzette. Dies könnte zu einem Kurzschluß führen.

#### ACHTUNG

Die Batterie kann bei unsachgemäßem Umgang explodieren.

Laden Sie sie nicht auf, zerlegen Sie sie nicht, und werfen Sie sie nicht ins Feuer.

Entsorgungshinweis: Bitte werfen Sie nur entladene Batterien in die Sammelboxen beim Handel oder den Kommunen. Entladen sind Batterien in der Regel dann, wenn das Gerät abschaltet und „Batterie leer“ signalisiert oder nach längerer Gebrauchsdauer der Batterien nicht mehr einwandfrei funktioniert. Um sicherzugehen, kleben Sie die Batteriepole z.B. mit einem Klebestreifen ab, oder geben Sie die Batterien einzeln in einen Plastikbeutel.

# Ausbauen des Geräts

**1** Nehmen Sie die vordere Abdeckung ab.

- ①** Nehmen Sie dazu die Frontplatte ab (Seite 8).
- ②** Drücken Sie mit einem kleinen Flachschaubenzieher auf die Federlasche an der Innenseite der vorderen Abdeckung.

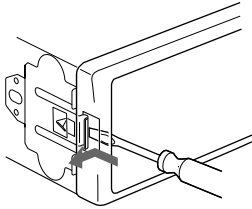

- ③** Gehen Sie wie in Schritt **②** erläutert auch an der anderen Seite vor.

**2** Nehmen Sie das Gerät heraus.

- ①** Drücken Sie mit einem kleinen Flachschaubenzieher auf die Federlasche an der linken Seite des Geräts, und ziehen Sie die linke Seite heraus, bis sich die Lasche nicht mehr in der Halterung befindet.

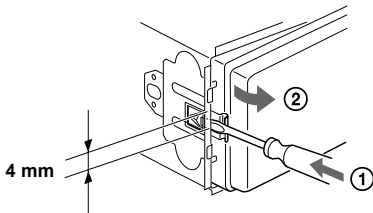

- ②** Gehen Sie wie in Schritt **①** erläutert auch an der rechten Seite vor.
- ③** Ziehen Sie das Gerät aus seiner Halterung heraus.



# Technische Daten

## CD-Player

Signal-Rauschabstand	90 dB
Frequenzgang	10 – 20.000 Hz
Gleichlaufschwankungen	Unterhalb der Meßgrenze

## Tuner

### UKW

Empfangsbereich	87,5 – 108,0 MHz
Antennenanschluß	Anschluß für Außenantenne
Zwischenfrequenz	10,7 MHz/450 kHz
Nutzbare Empfindlichkeit	8 dBf
Trennschärfe	75 dB bei 400 kHz
Signal-Rauschabstand	66 dB (stereo), 72 dB (mono)
Harmonische Verzerrung bei 1 kHz	0,6 % (stereo), 0,3 % (mono)
Kanaltrennung	35 dB bei 1 kHz
Frequenzgang	30 – 15.000 Hz

### MW/LW

Empfangsbereich	MW: 531 – 1.602 kHz LW: 153 – 279 kHz
Antennenanschluß	Anschluß für Außenantenne
Zwischenfrequenz	10,7 MHz/450 kHz
Empfindlichkeit	MW: 30 µV LW: 40 µV

## Endverstärker

Ausgänge	Lautsprecherausgänge (versiegelte Anschlüsse)
Lautsprecherimpedanz	4 – 8 Ohm
Maximale Leistungsabgabe	52 W × 4 (an 4 Ohm)

## Allgemeines

Ausgänge	Audioausgänge (vorne/ hinten) Tiefsttonlautsprecherausgang (mono) Motorantennen- Steuerleitung Steuerleitung für Endverstärker Steuerleitung für Stummschaltung beim Telefonieren Steuerleitung für Beleuchtung BUS-Steuereingang BUS-Audioeingang Fernbedienungseingang Antenneneingang
Eingänge	Bässe ±8 dB bei 100 Hz Höhen ± 8 dB bei 10 kHz
Klangregler	+8 dB bei 100 Hz +2 dB bei 10 kHz
Loudness	12 V Gleichstrom, Autobatterie
Betriebsspannung	(negative Erdung)
Abmessungen	ca. 178 × 50 × 177 mm (B/H/T)
Einbaumaß	ca. 182 × 53 × 162 mm (B/H/T)
Gewicht	ca. 1,3 kg
Mitgeliefertes Zubehör	Montageteile und Anschlußzubehör (1 Satz) Behälter für Frontplatte (1) Joystick RM-X5S Kartenfernbedienung RM-X113
Sonderzubehör	Joystick RM-X4S BUS-Kabel (mit einem Cinchkabel geliefert) RC-61 (1 m), RC-62 (2 m)
Zusätzliche Geräte	CD-Wechsler (10 CDs) CDX-848X, CDX-646 CD-Wechsler (6 CDs) CDX-T68X, CDX-T67 MD-Wechsler (6 MDs) MDX-65 Signalquellenwähler XA-C30 DAB-Tunereinheit XT-100DAB

### Hinweis

Dieses Gerät kann nicht an einen digitalen Vorverstärker oder an einen Equalizer angeschlossen werden.

Änderungen, die dem technischen Fortschritt dienen, bleiben vorbehalten.

---

# Störungsbehebung

Anhand der folgenden Checkliste können Sie die meisten Probleme, die möglicherweise an Ihrem Gerät auftreten, selbst beheben.

Bevor Sie die folgende Checkliste durchgehen, überprüfen Sie bitte zunächst, ob Sie das Gerät richtig angeschlossen und bedient haben.

---

## Allgemeines

### Es ist kein Ton zu hören.

- Stellen Sie mit (VOL) die Lautstärke ein.
- Schalten Sie die ATT-Funktion aus.
- Stellen Sie den Fader-Regler bei einem Zweilautsprechersystem in die mittlere Position.

---

### Der Speicherinhalt wurde gelöscht.

- Die Taste RESET wurde gedrückt.
- Speichern Sie die Einstellungen erneut.
- Das Netzkabel wurde gelöst, oder die Verbindung zur Batterie besteht nicht mehr.
- Das Stromversorgungskabel ist nicht richtig angeschlossen.

---

### Kein Signalton ertönt.

- Der Signalton ist deaktiviert (Seite 27).
- Ein gesondert erhältlicher Endverstärker ist angeschlossen, und Sie verwenden nicht den integrierten Verstärker.

---

### Anzeigen werden ausgeblendet bzw. erscheinen nicht im Display.

- Die Uhrzeitanzeige wird ausgeblendet, wenn Sie 2 Sekunden lang (OFF) drücken.  
→ Drücken Sie die Ein-/Ausschalttaste am Gerät, um die Uhrzeit anzuzeigen.
- Nehmen Sie die Frontplatte ab, und reinigen Sie die Anschlüsse. Einzelheiten dazu finden Sie unter „Reinigen der Anschlüsse“ (Seite 30).

---

### Gespeicherte Sender und die korrekte Uhrzeit werden gelöscht.

#### Die Sicherung ist durchgebrannt.

Es kommt zu Störgeräuschen, wenn sich der Zündschlüssel in der Position EIN, AUS oder ACC bzw. I (Zubehörposition) befindet.

Die Leitungen sind nicht korrekt an den Hilfsstromanschluß im Auto angeschlossen.

---

---

### Das Gerät wird nicht mit Strom versorgt.

- Überprüfen Sie die Kabelverbindungen. Wenn die Anschlüsse in Ordnung sind, überprüfen Sie die Sicherung.
- Das Auto hat keine Zubehörposition (ACC bzw. I).  
→ Drücken Sie die Ein-/Ausschalttaste am Gerät.

---

### Das Gerät wird permanent mit Strom versorgt.

Das Auto hat keine Zubehörposition (ACC bzw. I).

---

### Die Motorantenne wird nicht ausgefahren.

Die Motorantenne hat kein Relaiskästchen.

---

### Der Joystick läßt sich nicht bedienen.

Drehen Sie den Regler an der Unterseite des Joysticks, bis dieser sich bedienen läßt

---

---

## CD/MD-Wiedergabe

### Es läßt sich keine CD/MD einlegen.

- Es ist bereits eine andere CD/MD eingelegt.
- Die CD/MD wird mit Gewalt falsch herum oder falsch eingelegt.

---

### Die Wiedergabe startet nicht.

- Die MD ist beschädigt, bzw. die CD ist verschmutzt.
- Die CD-R ist nicht abgeschlossen, oder es handelt sich um eine CD-RW.
- Sie haben versucht, eine CD-R wiederzugeben, die nicht als Audio-CD konzipiert ist.
- Einige CD-Rs werden je nach dem Gerät, mit dem sie gespielt wurden, oder dem Zustand der CD-R selbst unter Umständen nicht wiedergegeben.

---

### Die CD/MD wird automatisch ausgeworfen.

Die Umgebungstemperatur ist höher als 50 °C.

---

### Die Funktionstasten funktionieren nicht.

#### Die CD läßt sich nicht auswerfen.

Drücken Sie die Taste RESET.

---

### Aufgrund von Vibrationen kommt es zu Tonsprüngen.

- Das Gerät ist in einem Winkel von mehr als 60° installiert.
- Das Gerät wurde nicht an einem stabilen Teil des Fahrzeugs installiert.

---

### Tonsprünge treten auf.

Die CD/MD ist schmutzig oder defekt.

---

### Die Anzeige „-----“ läßt sich nicht ausschalten.

Sie befinden sich im Benennungsmodus.  
→ Drücken Sie 2 Sekunden lang (LIST).

---

## Radioempfang

**Gespeicherte Sender lassen sich nicht einstellen.**

- Speichern Sie den/die Sender unter der korrekten Frequenz ab.
- Das Sendesignal ist zu schwach.

**Sender lassen sich nicht empfangen.**

**Der Ton ist stark gestört.**

- Schließen Sie ein Motorantennen-Steuerkabel (blau) oder ein Stromversorgungskabel für Zubehörgeräte (rot) an das Stromversorgungskabel für den Antennenverstärker eines Fahrzeugs an (nur, wenn das Fahrzeug mit einer in der Heck-/Seitenfensterscheibe integrierten UKW/MW/LW-Antenne ausgestattet ist).
- Prüfen Sie die Verbindung der Autoantenne.
- Die Autoantenne wird nicht ausgefahren.  
→ Prüfen Sie die Verbindung des Motorantennen-Steuerkabels.
- Überprüfen Sie die Frequenz.
- Wenn der DSO-Modus aktiviert ist, ist der Ton manchmal gestört.  
→ Setzen Sie den DSO-Modus auf „off“ (Seite 29).

**Der automatische Sendersuchlauf funktioniert nicht.**

- Der lokale Sendersuchmodus ist auf „on“ eingestellt.  
→ Setzen Sie den lokalen Suchmodus auf „off“ (Seite 27).
- Das Sendesignal ist zu schwach.  
→ Stellen Sie die Sender manuell ein.

**Die Anzeige „ST“ blinkt.**

- Stellen Sie die Frequenz genau ein.
- Das Sendesignal ist zu schwach.  
→ Schalten Sie in den Mono-Empfangsmodus (Seite 27).

**Eine Stereosendung ist nur monaural zu hören.**

- Das Gerät ist in den monauralen Empfangsmodus geschaltet.  
→ Beenden Sie den monauralen Empfangsmodus (Seite 27).

## RDS

**Der Sendersuchlauf (Seek) startet nach ein paar Sekunden Radioempfang.**

Der Sender ist kein Verkehrsfunksender, oder die Sendesignale sind zu schwach.

→ Drücken Sie (AF) oder (TA) so oft, bis „AF off“ oder „TA off“ erscheint.

**Es sind keine Verkehrsdurchsagen zu hören.**

- Aktivieren Sie „TA“.
- Der Sender sendet keine Verkehrsdurchsagen, obwohl es sich um einen TP-Sender handelt.  
→ Stellen Sie einen anderen Sender ein.

**Bei der PTY-Funktion wird „-----“ angezeigt.**

- Der aktuelle Sender ist kein RDS-Sender.
- Es wurden keine RDS-Daten empfangen.
- Der Sender gibt den Programmtyp nicht an.

# Fehleranzeigen/Meldungen

## Fehleranzeigen

### (Für dieses Gerät und für gesondert erhältliche CD/MD-Wechsler)

Folgende Anzeigen blinken etwa 5 Sekunden lang, und ein Alarmton ist zu hören.

#### Blank\*1

Die MD enthält keine Titel.\*2

→ Geben Sie eine MD wieder, auf der Titel aufgezeichnet sind.

#### Error\*1

- Eine CD ist verschmutzt oder falsch herum eingelegt.\*2  
→ Reinigen Sie die CD, bzw. legen Sie sie korrekt ein.
- Eine CD/MD kann aufgrund einer Störung nicht wiedergegeben werden.\*2  
→ Legen Sie eine andere CD/MD ein.

#### High Temp

Die Umgebungstemperatur ist höher als 50 °C.  
→ Warten Sie, bis die Temperatur unter 50 °C sinkt.

#### NO Disc

Es befindet sich keine CD/MD im CD/MD-Gerät.  
→ Legen Sie CDs/MDs in das CD/MD-Gerät ein.

#### NO Mag

Das CD/MD-Magazin ist nicht in das CD/MD-Gerät eingelegt.  
→ Setzen Sie ein Magazin in das CD/MD-Gerät ein.

#### Not Ready

Der Deckel des MD-Geräts ist offen, oder die MDs wurden nicht korrekt eingelegt.  
→ Schließen Sie den Deckel, bzw. legen Sie die MDs korrekt ein.

#### Push Reset

Das CD/MD-Gerät kann wegen einer Störung nicht bedient werden.  
→ Drücken Sie die Taste RESET am Gerät.

\*1 Wenn ein CD/MD-Wechsler an das Gerät angeschlossen ist, erscheint die Nummer der CD bzw. MD im Display.

\*2 Die Nummer der CD/MD, die den Fehler verursacht, erscheint im Display.

Wenn sich das Problem mit diesen Abhilfemaßnahmen nicht beheben läßt, wenden Sie sich an einen Sony-Händler.

## Meldungen

### LCL Seek +/-

Beim automatischen Sendersuchlauf ist der lokale Suchmodus aktiviert (Seite 14).

### NO AF

Für den aktuellen Sender gibt es keine Alternativfrequenz.

### „L L L L“ oder „1 1 1 1“

Sie sind am Anfang bzw. Ende der CD/MD angelangt und können nicht weiter vorwärts- oder rückwärtssuchen.



# Bienvenue !

Nous vous remercions d'avoir fait l'acquisition d'un lecteur de disques compacts Sony. Vous pourrez optimiser les multiples fonctions d'utilisation de cet appareil à l'aide des fonctions et des accessoires ci-dessous :

- choix de la langue d'affichage\*<sup>1</sup> : vous pouvez choisir l'anglais, l'allemand, le français, l'italien, le néerlandais, l'espagnol, le portugais, le suédois, le polonais, le tchèque ou le turc.
- appareils CD/MD en option (changeurs et lecteurs)\*<sup>2</sup>.
- syntoniseur DAB en option.
- informations CD TEXT (affichées lors de la lecture d'un disque CD TEXT\*<sup>3</sup>).
- **Accessoires de commande fournis**  
Satellite de commande RM-X5S  
Mini-télécommande RM-X113
- **Accessoires de commande en option**  
Satellite de commande RM-X4S

\*1 *Certaines indications n'apparaissent pas dans la langue que vous avez sélectionnée.*

\*2 *Cet appareil fonctionne uniquement avec des produits Sony.*

\*3 *Un disque CD TEXT est un CD audio contenant des informations telles que le nom du disque, le nom de l'artiste et le nom des pistes. Ces informations sont enregistrées sur le disque.*

# Table des matières

Emplacement des commandes . . . . .	4
Précautions . . . . .	6
Remarques sur les disques . . . . .	6

## Préparation

Réinitialisation de l'appareil . . . . .	7
Dépose de la façade . . . . .	8
Réglage de l'horloge . . . . .	9

## Lecteur CD

### Lecteur CD/MD (en option)

Lecture d'un disque . . . . .	9
Rubriques d'affichage . . . . .	10
Lecture répétée de pistes — Lecture répétée . . . . .	10
Lecture de pistes dans un ordre aléatoire — Lecture aléatoire . . . . .	10
Identification d'un CD — Fonction Disc Memo* . . . . .	11
Localisation d'un disque par son nom — List-up* . . . . .	12
Sélection de pistes spécifiques pour la lecture — Bank* . . . . .	12

\* Fonctions disponibles avec le lecteur de CD/MD en option

## Radio

Mémorisation automatique des stations — Mémorisation des meilleurs émetteurs (BTM) . . . . .	13
Réception de stations mémorisées . . . . .	14
Mémorisation des stations souhaitées uniquement . . . . .	14
Syntonisation d'une station via une liste — List-up . . . . .	15

## Fonctions RDS

Aperçu de la fonction RDS . . . . .	15
Resyntonisation automatique pour une meilleure réception — Fonction AF . . . . .	16
Écoute des messages de radioguidage — TA/TP . . . . .	17
Présélection des stations RDS avec les réglages AF et TA . . . . .	17
Syntonisation d'une station en fonction du type d'émission — PTY . . . . .	18
Réglage automatique de l'heure — CT . . . . .	19

## Fonction DAB (Digital Audio Broadcasting) (en option)

Aperçu de la fonction DAB . . . . .	19
Opérations de base de la fonction DAB . . . . .	20
Présélection automatique des services DAB — BTM . . . . .	21
Présélection manuelle des services DAB — Preset Edit . . . . .	21
Syntonisation d'une émission DAB via une liste . . . . .	22
Commutation entre écoute multivoie et DRC (Dynamic Range Control) . . . . .	23
Localisation d'un service DAB par type d'émission (PTY) . . . . .	23

## Autres fonctions

Utilisation du satellite de commande . . . . .	24
Réglage des caractéristiques du son . . . . .	26
Atténuation rapide du son . . . . .	26
Modification des réglages du son et de l'affichage — Menu . . . . .	26
Réglage de l'égaliseur . . . . .	27
Réglage du DSO (Dynamic Soundstage Organizer) . . . . .	28
Sélection de l'analyseur de spectre . . . . .	28
Identification d'un affichage animé (Motion Display) . . . . .	29

## Informations complémentaires

Entretien . . . . .	30
Démontage de l'appareil . . . . .	31
Spécifications . . . . .	32
Dépannage . . . . .	33
Affichage des erreurs/messages . . . . .	35

# Emplacement des commandes

## Mini-télécommande RM-X113

Pour plus de détails, reportez-vous aux pages indiquées.

**CD/MD** : pendant la lecture    **RADIO** : pendant une réception radio    **MENU** : en mode menu

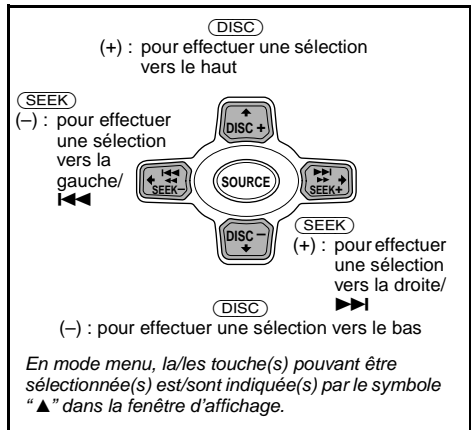
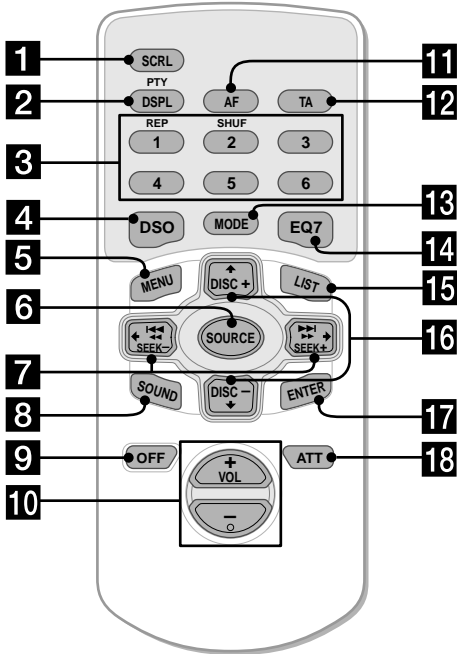

- 1** Touche SCRL 10
- 2** Touche DSPL/PTY (Modification du mode d'affichage/type d'émission) 10, 11, 15, 18, 23, 29
- 3** Touches numériques
  - ① REP 10
  - ② SHUF 11
- 4** Touche DSO 28
- 5** Touche MENU 9, 11, 12, 13, 17, 19, 21, 23, 27, 28, 29
- 6** Touche SOURCE (Mise sous tension/Radio/CD/MD) 9, 10, 11, 13, 14, 17, 20, 27, 28
- 7** Touches SEEK (-/+) 26
  - CD/MD 9
  - RADIO 14, 16, 20
  - MENU 9, 11, 12, 13, 19, 21, 23, 27, 28, 29
- 8** Touche SOUND 26
- 9** Touche OFF (Arrêt/Mise hors tension) 8, 9, 29

### Conseil

Pour obtenir des informations détaillées sur la façon de remplacer la pile, reportez-vous à la section "Remplacement de la pile au lithium" (page 31).

- 10** Touches VOL (+/-) 17
- 11** Touche AF 16, 17
- 12** Touche TA 17
- 13** Touche MODE
  - CD/MD 10, 11
  - RADIO 13, 14, 17, 20
- 14** Touche EQ7 27
- 15** Touche LIST
  - CD/MD 11, 12
  - RADIO 15, 22
- 16** Touches DISC (+/-)
  - CD/MD 10, 12
  - RADIO 14, 15, 18, 20, 22, 23
  - MENU 9, 11, 12, 13, 17, 19, 21, 23, 27, 28, 29
- 17** Touche ENTER
  - CD/MD 12
  - RADIO 15, 18, 22, 23
  - MENU 9, 11, 12, 13, 17, 19, 21, 23, 27, 28, 29
- 18** Touche ATT 26



## Appareil principal

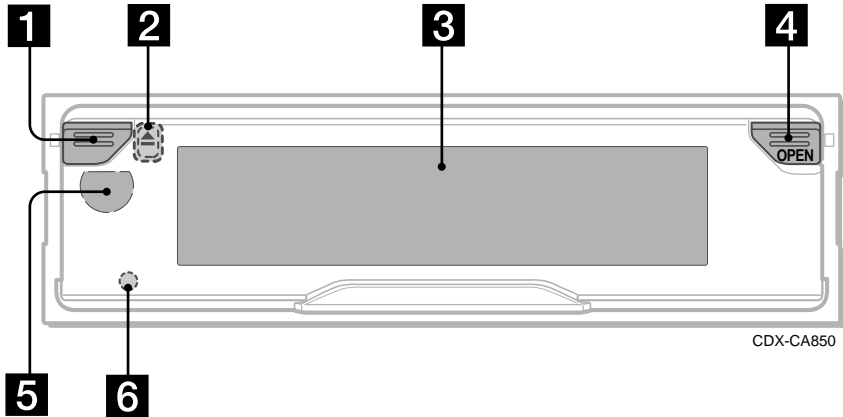

- 1** Touche on/off (marche/arrêt)\*
- 2** Touche ▲ (eject) (située sur la partie avant de l'appareil, derrière la façade) 9
- 3** Fenêtre d'affichage
- 4** Touche OPEN 8, 9
- 5** Récepteur pour la mini-télécommande et le satellite de commande
- 6** Touche RESET (située à l'avant de l'appareil, derrière la façade) 7

### \* Avertissement en cas d'installation de l'appareil dans une voiture dont le contact ne comporte pas de position ACC (accessoires)

Après avoir coupé le moteur, n'oubliez pas d'appuyer sur la touche on/off (marche/arrêt) de l'appareil (ou sur **OFF** de la mini-télécommande ou du satellite de commande) pendant 2 secondes pour désactiver l'affichage de l'horloge.

Dans le cas contraire, l'affichage n'est pas désactivé et cela risque de décharger la batterie. Pour mettre l'appareil sous tension, appuyez sur la touche on/off (marche/arrêt) (**1**) de l'appareil.

### Remarque

Si l'appareil est mis hors tension en appuyant sur la touche on/off (marche/arrêt) (ou sur la touche **OFF** de la mini-télécommande ou du satellite de commande) pendant 2 secondes, l'appareil ne peut plus être commandé par la mini-télécommande ou le satellite de commande sauf si vous appuyez sur le bouton on/off de l'appareil ou si vous insérez un disque pour activer l'appareil.

## Précautions

- Si votre voiture est restée garée en plein soleil, laissez refroidir l'appareil avant de l'utiliser.
- Les antennes électriques se déploient automatiquement lorsque l'appareil fonctionne.

Si vous avez des questions ou des problèmes concernant le fonctionnement de cet appareil qui ne sont pas abordés dans ce manuel, consultez votre revendeur Sony le plus proche.

### Condensation d'humidité

Par temps de pluie ou dans des régions très humides, de l'humidité risque de se condenser sur les lentilles et dans la fenêtre d'affichage de l'appareil. Si cela se produit, l'appareil ne fonctionnera pas correctement. Dans ce cas, retirez le disque et attendez environ une heure que l'humidité se soit évaporée.

### Pour conserver un son de haute qualité

Veillez à ne pas renverser de jus de fruit ou de boissons sucrées sur l'appareil ni sur les disques.

## Remarques sur les disques

- Pour que les disques restent propres, ne touchez pas leur surface. Saisissez le disque par les bords.
- Gardez vos disques dans leurs boîtiers ou dans le chargeur de disques lorsqu'ils ne sont pas utilisés.
- N'exposez pas les disques à la chaleur/à des températures élevées. Évitez de les laisser dans une voiture en stationnement, sur le tableau de bord ou la plage arrière.

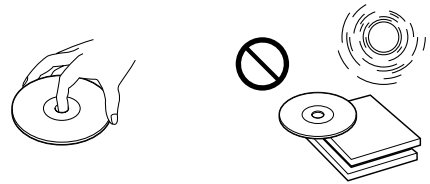

- Ne collez pas d'étiquettes sur les disques et n'utilisez pas de disques rendus collants par de l'encre/des résidus. De tels disques risquent de s'arrêter en cours de lecture, créant un dysfonctionnement, ou de se détériorer.

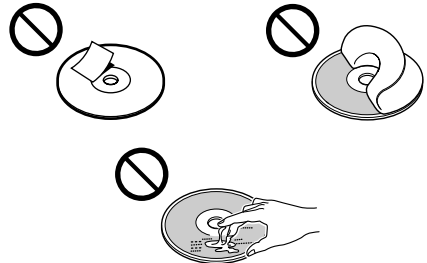

- Les disques de forme non standard (par ex. en forme de cœur, de carré, d'étoile) ne peuvent pas être lus sur cet appareil. Vous risquez d'endommager votre appareil si vous essayez de le faire. N'utilisez pas de tels disques.
- Vous ne pouvez pas lire de CD de 8 cm.
- Avant la lecture, nettoyez les disques avec un chiffon de nettoyage disponible dans le commerce. Essayez chaque disque en partant du centre. N'utilisez pas de solvants tels que de la benzine, du diluant, des produits de nettoyage vendus dans le commerce ou des sprays antistatiques destinés aux disques analogiques.



## Remarques sur les disques CD-R/CD-RW

- Vous pouvez lire des CD-R audio (CD enregistrables) destinés à un usage audio avec cet appareil.  
Repérez cette marque pour distinguer les CD-R à usage audio.



Cette marque indique que le CD n'est pas à usage audio.



- Il est possible que ce lecteur ne puisse pas lire certains CD-R (selon le matériel utilisé pour l'enregistrement ou selon l'état du disque).
- Vous ne pouvez pas lire un CD-R qui n'est pas finalisé\*.  
*\*Processus nécessaire pour qu'un disque CD-R puisse être lu sur un lecteur CD audio.*
- Vous ne pouvez pas lire de CD-RW (CD réinscriptibles) avec cet appareil.

## Préparation

### Réinitialisation de l'appareil

Avant la première mise en service de l'appareil, après avoir remplacé la batterie du véhicule ou modifié les raccordements, vous devez réinitialiser l'appareil.

Retirez la façade et appuyez sur la touche RESET avec un objet pointu comme un stylo à bille.

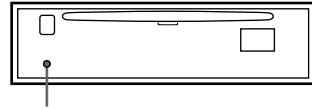

Touche RESET

#### Remarque

Lorsque vous appuyez sur la touche RESET, l'heure et certaines fonctions mémorisées sont effacées.

## Dépose de la façade

Vous pouvez retirer la façade de cet appareil pour le protéger contre le vol.

### Avertisseur

Si vous mettez la clé de contact en position OFF sans ôter la façade, l'alarme retentit pendant quelques secondes.

Si vous raccordez un amplificateur en option et que vous n'utilisez pas l'amplificateur intégré, le bip sonore est désactivé.

### 1 Appuyez sur la touche on/off de l'appareil (ou sur **OFF** de la mini-télécommande ou du satellite de commande)\*.

La lecture du CD/MD ou la réception radio s'arrête (la fenêtre d'affichage reste active).

\* Si le contact de votre voiture ne possède pas de position ACC, assurez-vous d'éteindre l'appareil en appuyant sur la touche on/off de l'appareil (ou sur **OFF** de la mini-télécommande ou du satellite de commande) pendant 2 secondes afin d'éviter que la batterie ne se décharge.

### 2 Appuyez sur **OPEN**, puis faites glisser la façade vers la droite et dégagez doucement le côté gauche.

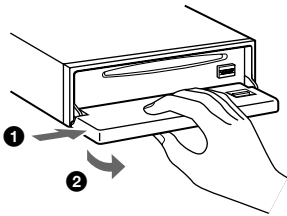

### Remarques

- Si vous retirez la façade alors que l'appareil est toujours sous tension, l'alimentation est automatiquement coupée de manière à éviter une détérioration des haut-parleurs.
- N'exercez pas de pression excessive sur la façade ni sur la fenêtre d'affichage.
- N'exposez pas la façade à la chaleur, à des températures élevées ou à l'humidité. Évitez de la laisser dans une voiture en stationnement, sur le tableau de bord ou la plage arrière.

### Conseil

Lorsque vous emportez la façade, glissez-la dans l'étui fourni à cet effet.

## Mise en place de la façade

Placez l'orifice **A** de la façade sur la broche **B** de l'appareil, puis poussez doucement la façade vers le côté gauche en exerçant une pression.

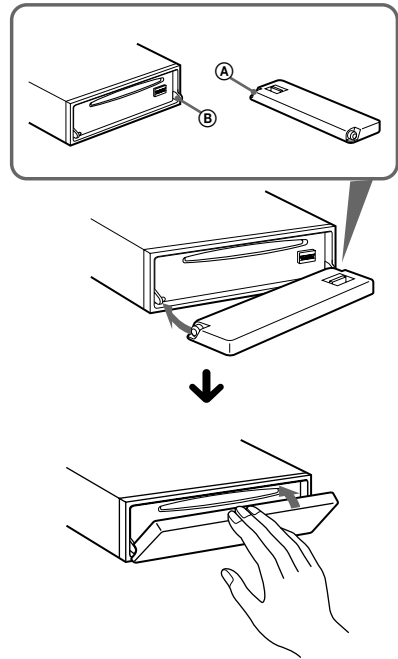

### Remarque

Ne posez rien sur la surface interne de la façade.

## Réglage de l'horloge

L'horloge à affichage numérique fonctionne suivant un cycle de 24 heures.

Exemple : pour régler l'horloge sur 10:08

- 1 Appuyez sur **(MENU)**, puis appuyez plusieurs fois sur l'un des côtés de **(DISC)** jusqu'à ce que l'indication "Clock" apparaisse.



- 1 Appuyez sur **(ENTER)**.  
L'indication des heures clignote.
- 2 Appuyez sur l'un des côtés de **(DISC)** pour régler l'heure.
- 3 Appuyez sur le côté (+) de **(SEEK)**.  
L'indication des minutes clignote.
- 4 Appuyez sur l'un des côtés de **(DISC)** pour régler les minutes.

- 2 Appuyez sur **(ENTER)**.

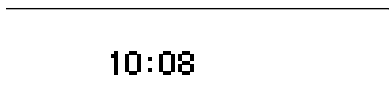

L'horloge est activée. Une fois le réglage de l'horloge terminé, l'affichage revient en mode de lecture normal.

### Conseils

- Vous pouvez régler l'horloge automatiquement au moyen de la fonction RDS (page 19).
- Lorsque le mode D.Info activé (on), l'heure reste affichée en permanence (page 26).

## Lecteur CD Lecteur CD/MD (en option)

Outre la lecture d'un CD, cet appareil vous permet de commander des lecteurs CD/MD externes.

### Remarque

Si vous raccordez le lecteur CD en option disposant de la fonction CD TEXT, les informations CD TEXT apparaissent dans la fenêtre d'affichage lorsque vous écoutez un disque CD TEXT.

## Lecture d'un disque

(avec cet appareil)

- 1 Appuyez sur **(OPEN)** et insérez le disque (avec l'étiquette vers le haut).

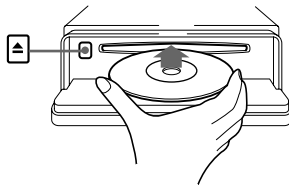

- 2 Refermez la façade.

La lecture commence automatiquement.

Si un disque se trouve déjà dans l'appareil, appuyez plusieurs fois sur **(SOURCE)** jusqu'à ce que l'indication "CD" apparaisse afin de commencer la lecture.

Pour	Appuyez sur
Interrompre la lecture	<b>(OFF)</b>
Éjecter le disque	<b>(OPEN)</b> puis ▲
Sauter des pistes – Accès direct et rapide aux titres	<b>(SEEK)</b> (◀◀/▶▶) [une fois pour chaque piste]
Activer l'avance rapide/le retour – Recherche manuelle	<b>(SEEK)</b> (◀◀/▶▶) [maintenir la touche enfoncée jusqu'à l'endroit souhaité]

page suivante →

### Remarques

- Lorsque la dernière piste du disque est terminée, la lecture reprend à partir de la première piste du CD.
- Avec un appareil en option raccordé, la lecture de la même source continue sur le lecteur CD/MD en option.

## (avec l'appareil en option)

**1 Appuyez plusieurs fois sur la touche SOURCE pour sélectionner "CD" ou "MD".**

**2 Appuyez plusieurs fois sur MODE jusqu'à ce que l'appareil souhaité apparaisse.**

La lecture commence.

Pour	Appuyez sur
Passer d'un disque à l'autre	(DISC) (+/-)
- Sélection d'un disque	

## Rubriques d'affichage

Lorsque le disque/la piste change, tout titre préenregistré\*1 du nouveau disque/de la nouvelle piste est automatiquement affiché (si la fonction de défilement automatique, Auto Scroll, est réglée sur "on", les noms dépassant 8 caractères défilent dans la fenêtre d'affichage (page 26)).

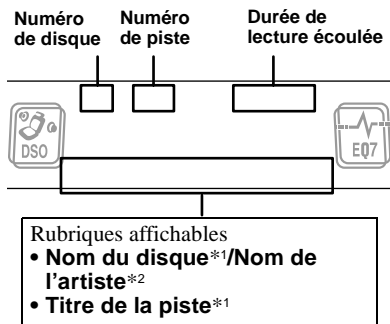

Pour	Appuyez sur
Passer d'une rubrique d'affichage à l'autre	(DSPL/PTY)
Faire défiler la rubrique d'affichage	(SCRL)

\*1 Lorsque vous appuyez sur (DSPL/PTY), "NO D.Name" ou "NO T.Name" indique qu'il n'existe pas de Disc Memo (page 11) ni de nom préenregistré à afficher.

\*2 Uniquement pour les disques CD TEXT contenant le nom de l'artiste.

### Remarques

- Certains caractères ne peuvent pas être affichés.
- Pour certains disques CD TEXT contenant beaucoup de caractères, le défilement automatique peut ne pas fonctionner.
- Cet appareil ne peut pas afficher le nom de l'artiste de chaque piste d'un disque CD TEXT.

### Conseil

Lorsque le défilement automatique est désactivé (off) et que le nom du disque/de la piste est modifié, ce dernier ne défile pas.

## Lecture répétée de pistes

### — Lecture répétée

Une piste ou la totalité du disque est répétée par le lecteur principal lorsque la lecture se termine.

- Pour répéter la lecture, vous pouvez sélectionner:
- Repeat 1 — pour répéter une piste.
  - Repeat 2\* — pour répéter un disque.

\* Disponible uniquement lorsqu'un ou plusieurs lecteurs CD/MD en option sont raccordés.

**En cours de lecture, appuyez plusieurs fois sur (REP) jusqu'à ce que le réglage souhaité apparaisse dans la fenêtre d'affichage.**

La lecture répétée commence.

Pour revenir en mode de lecture normal, sélectionnez "Repeat off".

## Lecture de pistes dans un ordre aléatoire

### — Lecture aléatoire

Vous pouvez sélectionner :

- Shuf 1 — pour écouter les pistes du disque en cours de lecture dans un ordre aléatoire.
- Shuf 2\*1 — pour écouter les pistes du lecteur CD (MD) en option utilisé dans un ordre aléatoire.
- Shuf All\*2 — pour écouter toutes les pistes des appareils CD (MD) raccordés (y compris celles de cet appareil) dans un ordre aléatoire.

\*1 Disponible uniquement lorsqu'un ou plusieurs lecteurs CD (MD) en option sont raccordés.

\*2 Disponible uniquement lorsqu'un ou plusieurs lecteurs CD ou deux ou plusieurs lecteurs MD sont raccordés.

En cours de lecture, appuyez plusieurs fois sur **(2)** (SHUF) jusqu'à ce que le réglage souhaité apparaisse dans la fenêtre d'affichage.

La lecture aléatoire commence.

Pour revenir en mode de lecture normal, sélectionnez "Shuf off".

**Remarque**

"Shuf All" ne passera pas de façon aléatoire des pistes de lecteurs CD à des pistes de lecteurs MD.

**2** Appuyez sur le côté (+) de **(SEEK)** après avoir repéré le caractère souhaité.

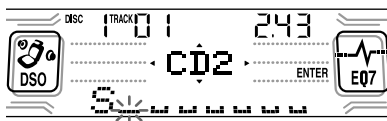

Si vous appuyez sur le côté (-) de **(SEEK)**, vous pouvez revenir vers la gauche.

**3** Répétez les étapes **1** et **2** pour saisir la totalité du nom.

**5** Pour revenir en mode de lecture CD normal, appuyez sur **(ENTER)**.

**Conseils**

- Procédez par écrasement ou saisissez "..." pour corriger ou effacer un nom.
- Il existe une autre méthode pour identifier un CD : appuyez sur **(LIST)** pendant 2 secondes au lieu d'effectuer les étapes 2 et 3. Vous pouvez également achever l'opération en appuyant sur **(LIST)** pendant 2 secondes au lieu d'effectuer l'étape 5.
- Vous pouvez identifier les CD d'un appareil ne disposant pas de la fonction CUSTOM FILE si cet appareil est raccordé à un lecteur CD disposant de cette fonction. La fonction Disc Memo est enregistrée dans la mémoire du lecteur CD avec la fonction CUSTOM FILE.

**Remarque**

La lecture répétée/aléatoire est interrompue jusqu'à ce que l'édition du nom soit terminée.

## Identification d'un CD

— Fonction Disc Memo (mémoire de disque) (pour un lecteur CD disposant de la fonction CUSTOM FILE)

Vous pouvez identifier chaque disque avec un nom personnalisé (fonction Disc Memo). Vous pouvez saisir jusqu'à 8 caractères pour un disque. Si vous identifiez un CD, vous pouvez localiser le disque par son nom (page 12).

**1** Activez la lecture du disque que vous souhaitez libeller dans un lecteur CD à l'aide de la fonction CUSTOM FILE.

**2** Appuyez sur **(MENU)**, puis appuyez plusieurs fois sur l'un des côtés de **(DISC)** jusqu'à ce que l'indication "Name Edit" apparaisse.

**3** Appuyez sur **(ENTER)**.

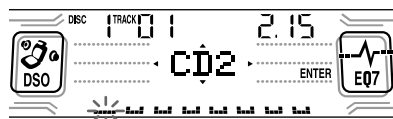

L'appareil répète la lecture du disque au cours de la procédure d'identification.

**4** Saisissez les caractères.

**1** Appuyez plusieurs fois sur le côté (+)\*1 de **(DISC)** pour sélectionner le caractère souhaité.

A → B → C ... → 0 → 1 → 2 ... → +  
→ → \* ... → ...\*2 → A

\*1 Pour aller dans l'autre sens, appuyez sur le côté (-) de **(DISC)**.

\*2 (espace)

## Affichage de la fonction Disc Memo

En tant que rubrique d'affichage, la fonction Disc Memo est toujours prioritaire sur toutes les informations CD TEXT d'origine.

Pour	Appuyez sur
Afficher la fonction	<b>(DSPL/PTY)</b> en cours de lecture du disque CD/CD TEXT

**Conseil**

Pour en savoir plus sur les autres rubriques affichables, reportez-vous à la page 10.

## Suppression de la fonction Disc Memo

**1** Appuyez plusieurs fois sur **(SOURCE)** pour sélectionner "CD".

**2** Appuyez plusieurs fois sur **(MODE)** pour sélectionner le lecteur CD contenant la fonction Disc Memo.

**3** Appuyez sur (MENU), puis appuyez plusieurs fois sur l'un des côtés de (DISC) jusqu'à ce que l'indication "Name Del" apparaisse.

**4** Appuyez sur (ENTER).  
Les noms enregistrés apparaissent.

**5** Appuyez plusieurs fois sur l'un des côtés de (DISC) pour sélectionner le nom du disque que vous voulez effacer.

Les noms enregistrés apparaissent.

**6** Appuyez sur (ENTER) pendant 2 secondes.  
Le nom est effacé.  
Répétez les étapes 5 et 6 si vous souhaitez effacer d'autres noms.

**7** Appuyez deux fois sur (MENU).  
Le lecteur revient en mode de lecture CD normal.

#### Remarques

- Lorsque la fonction Disc Memo d'un disque CD TEXT est effacée, les informations CD TEXT d'origine sont affichées.
- Si vous ne trouvez pas la fonction Disc Memo que vous souhaitez effacer, essayez de sélectionner un autre lecteur CD à l'étape 2.

## Localisation d'un disque par son nom

— List-up (pour un lecteur CD disposant de la fonction CD TEXT/CUSTOM FILE ou pour un lecteur MD)

Vous pouvez utiliser cette fonction pour les disques dont vous avez personnalisé les noms\*1 ou pour les disques CD TEXT\*2.

\*1 Localisation d'un disque par son nom : lorsque vous attribuez un nom au CD (page 11) ou au MD.

\*2 Localisation des disques grâce aux informations CD TEXT : lorsque vous écoutez un disque CD TEXT sur un lecteur CD équipé de la fonction CD TEXT.

**1** Appuyez sur (LIST).  
Le nom attribué au disque en cours de lecture apparaît dans la fenêtre d'affichage.

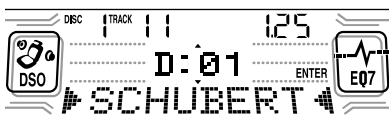

**2** Appuyez plusieurs fois sur l'un des côtés de (DISC) jusqu'à ce que vous ayez trouvé le disque souhaité.

**3** Appuyez sur (ENTER) pour écouter le disque.

#### Remarque

Certaines lettres ne peuvent pas être affichées (exception : fonction Disc Memo).

## Sélection de pistes spécifiques pour la lecture

— Bank (pour un lecteur CD disposant de la fonction CUSTOM FILE)

Si vous identifiez le disque, vous pouvez régler l'appareil pour passer d'une piste à l'autre ou pour écouter les pistes de votre choix.

**1** Lancez la lecture du le disque que vous souhaitez identifier.

**2** Appuyez sur (MENU), puis appuyez plusieurs fois sur l'un des côtés de (DISC) jusqu'à ce que l'indication "Bank Sel" apparaisse.

**3** Appuyez sur (ENTER).



**4** Identifiez les pistes.

**1** Appuyez plusieurs fois sur l'un des côtés de (SEEK) pour sélectionner la piste que vous souhaitez identifier.

**2** Appuyez plusieurs fois sur (ENTER) pour sélectionner "Play" ou "Skip".

**5** Répétez l'étape 4 pour activer "Play" ou "Skip" pour toutes les pistes.

**6** Appuyez deux fois sur (MENU).  
Le lecteur revient en mode de lecture CD normal.

#### Remarques

- Vous pouvez activer "Play" et "Skip" pour 24 pistes au maximum.
- Vous ne pouvez pas activer "Skip" pour toutes les pistes d'un CD.



## Écoute de pistes spécifiques uniquement

Vous pouvez sélectionner :

- Bank on — pour lire les pistes avec le réglage “Play”.
- Bank inv (Inverse) — pour lire les pistes avec le réglage “Skip”.

**1** En cours de lecture, appuyez sur **(MENU)**, puis appuyez plusieurs fois sur l'un des côtés de **(DISC)** jusqu'à ce que les indications “Bank on”, “Bank inv” ou “Bank off” apparaissent.

**2** Appuyez plusieurs fois sur le côté (+) de **(SEEK)** jusqu'à ce que le réglage souhaité apparaisse.

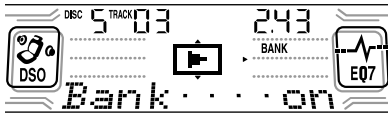

**3** Appuyez sur **(ENTER)**.  
La lecture recommence à partir de la piste suivant la piste en cours.

Pour revenir en mode de lecture normal, sélectionnez “Bank off” à l'étape 2.

## Radio

L'appareil peut mémoriser jusqu'à 6 stations pour chaque bande de fréquences (FM1, FM2, FM3, MW et LW).

### Attention

Pour syntoniser des stations pendant que vous conduisez, nous vous conseillons d'utiliser la fonction de mémorisation des meilleurs émetteurs (Best Tuning Memory) de façon à éviter les accidents.

## Mémorisation automatique des stations

— Mémorisation des meilleurs émetteurs (BTM)

L'appareil sélectionne les stations émettant les signaux les plus puissants pour la bande sélectionnée et les mémorise selon l'ordre des fréquences.

**1** Appuyez plusieurs fois sur **(SOURCE)** pour sélectionner la radio.

**2** Appuyez plusieurs fois sur **(MODE)** pour sélectionner la bande de fréquences.

**3** Appuyez sur **(MENU)**, puis appuyez plusieurs fois sur l'un des côtés de **(DISC)** jusqu'à ce que l'indication “BTM” apparaisse.

**4** Appuyez sur **(ENTER)**.

Un bip sonore retentit lorsque le réglage est mémorisé.

### Remarques

- Si quelques stations seulement peuvent être captées en raison de faibles signaux, certaines touches numériques conserveront leur réglage précédent.
- Si un numéro est indiqué dans la fenêtre d'affichage, l'appareil commence la mémorisation des stations à partir de la station affichée.

## Réception de stations mémorisées

- 1 Appuyez plusieurs fois sur **(SOURCE)** pour sélectionner la radio.
- 2 Appuyez plusieurs fois sur **(MODE)** pour sélectionner la bande de fréquences.
- 3 Appuyez sur la touche numérique (1 à 6) sur laquelle la station souhaitée est mémorisée.

### Conseil

Appuyez sur l'un des côtés de **(DISC)** pour écouter les stations dans l'ordre où elles sont enregistrées dans la mémoire (Fonction Preset Search).

### Si la syntonisation de la station présélectionnée ne fonctionne pas

Appuyez sur l'un des côtés de **(SEEK)** pour rechercher la station (syntonisation automatique).

Le balayage s'arrête lorsque l'appareil capte une station. Répétez l'opération jusqu'à ce que la station souhaitée soit captée.

### Conseils

- Si la syntonisation automatique s'arrête trop fréquemment, activez la recherche locale pour limiter la recherche aux stations ayant les signaux plus puissants (voir "Modification des réglages du son et de l'affichage" à la page 26).
- Si vous connaissez la fréquence de la station que vous désirez écouter, appuyez et maintenez enfoncé l'un des côtés de **(SEEK)** pour localiser la fréquence approximative, puis appuyez plusieurs fois sur **(SEEK)** pour trouver la fréquence souhaitée (syntonisation manuelle).

### Si la réception FM stéréo est mauvaise

Sélectionnez le mode de réception monaural.

(voir "Modification des réglages du son et de l'affichage" à la page 26).

La qualité sonore est améliorée, mais le son est diffusé en mode monaural (l'indication "ST" disparaît).

## Mémorisation des stations souhaitées uniquement

Vous pouvez présélectionner manuellement les stations souhaitées sur n'importe quelle touche numérique.

- 1 Appuyez plusieurs fois sur **(SOURCE)** pour sélectionner la radio.
- 2 Appuyez plusieurs fois sur **(MODE)** pour sélectionner la bande de fréquences.
- 3 Appuyez sur l'un des côtés de **(SEEK)** pour syntoniser la station que vous voulez mémoriser.
- 4 Appuyez sur la touche numérique (1 à 6) souhaitée pendant 2 secondes jusqu'à ce que l'indication "MEM" apparaisse.

L'indication de la touche numérique apparaît dans la fenêtre d'affichage.

### Remarque

Si vous essayez de mémoriser une autre station sur la même touche, la station mémorisée précédemment est effacée.

# Syntonisation d'une station via une liste

— List-up

## 1 Pendant une réception radio, appuyez brièvement sur (LIST).

La fréquence ou le nom attribué à la station actuelle apparaît dans la fenêtre d'affichage.



## 2 Appuyez plusieurs fois sur l'un des côtés de (DISC) jusqu'à ce que vous ayez trouvé la station souhaitée.

Si aucun nom n'est attribué à la station sélectionnée, la fréquence apparaît dans la fenêtre d'affichage.

## 3 Appuyez sur (ENTER) pour syntoniser la station souhaitée.

# Fonctions RDS

## Aperçu de la fonction RDS

Les stations FM disposant du système RDS (Radio Data System) émettent des informations numériques inaudibles en même temps que le signal normal de leurs émissions radiophoniques. Par exemple, l'une des informations suivantes s'affiche lors de la réception d'une station disposant de la fonction RDS.

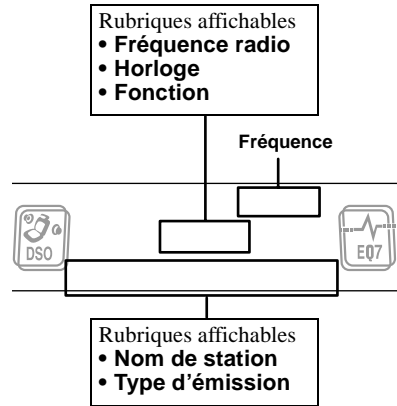

Pour	Appuyez sur
Passer d'une rubrique d'affichage à une autre	(DSPL/PTY)

## Services RDS

Les données RDS vous proposent d'autres services, comme suit :

- La **resyntonisation automatique** d'une émission, très pratique pour les longs trajets. — AF → page 16
- La réception **des messages de radioguidage**, même si vous écoutez une autre émission ou une autre source. — TA → page 17
- La sélection de stations selon le **type d'émission** diffusé. — PTY → page 18
- Le réglage automatique de l'horloge. — CT → page 19

page suivante →

### Remarques

- Selon le pays ou la région où vous vous trouvez, toutes les fonctions RDS peuvent ne pas être disponibles.
- La fonction RDS peut ne pas fonctionner correctement si le signal de retransmission est faible ou si la station syntonisée ne transmet pas de données RDS.

## Resyntonisation automatique pour une meilleure réception

### — Fonction AF

La fonction Fréquences alternatives (AF) permet à l'appareil de toujours rechercher le signal le plus puissant de la zone où vous vous trouvez pour la station que vous écoutez.

#### Changement automatique de fréquences.

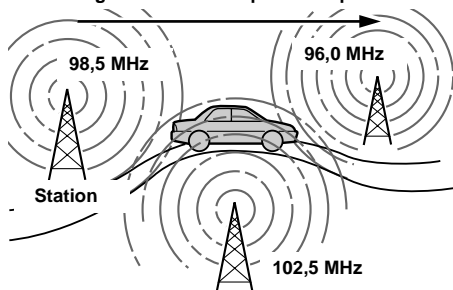

**1** Sélectionnez une station FM (page 13).

**2** Appuyez plusieurs fois sur **(AF)** jusqu'à ce que l'indication "AF on" apparaisse.

L'appareil lance la recherche d'une fréquence alternative émettant un signal plus puissant dans le même réseau de radiodiffusion.

Si l'indication "NO AF" clignote, la station en cours de syntonisation ne dispose pas de fréquence alternative.

### Remarque

S'il n'existe pas de fréquence alternative dans la région ou si vous n'avez pas besoin d'en rechercher une, désactivez la fonction AF en sélectionnant "AF off".

## Pour les stations sans fréquence alternative

Appuyez sur l'un des côtés de **(SEEK)** tandis que le nom de la station clignote (pendant 8 secondes).

L'appareil commence à rechercher une autre fréquence avec les mêmes données d'identification de programme (PI) (l'indication "PI Seek" apparaît).

Si l'appareil ne parvient pas à trouver la même PI, il revient à la fréquence sélectionnée précédemment.

## Écoute continue d'une émission régionale

Lorsque la fonction AF est activée : ce réglage effectué en usine restreint la réception à une région spécifique, de façon à ce qu'une station régionale ayant une fréquence plus puissante ne soit pas captée.

Si vous quittez la zone de réception de cette émission régionale ou si vous souhaitez profiter pleinement de la fonction AF, sélectionnez "REG off" à partir du MENU (page 27).

### Remarque

Cette fonction est inactive au Royaume-Uni et dans certaines régions.

## Fonction de liaison locale (Royaume-Uni uniquement)

Cette fonction vous permet de sélectionner d'autres stations locales de la région, même si elles ne sont pas associées à vos touches numériques.

**1** Appuyez sur une touche numérique **(1 à 6)** associée à une station locale mémorisée.

**2** Dans les 5 secondes qui suivent, appuyez à nouveau sur la touche numérique correspondant à la station locale.

**3** Répétez l'opération jusqu'à ce que vous captiez la station locale souhaitée.

# Ecoute des messages de radioguidage

— TA/TP

En activant les fonctions Traffic Announcement (TA) et Traffic Programme (TP), vous pouvez automatiquement écouter une station FM diffusant des messages de radioguidage. Ces fonctions ne tiennent pas compte de l'émission/de la source FM ou du CD/MD en cours d'écoute ; l'appareil revient à la source d'origine lorsque le bulletin d'information est terminé.

**Appuyez plusieurs fois sur (TA) jusqu'à ce que l'indication "TA on" apparaisse.**

L'appareil commence à rechercher les stations diffusant des messages de radioguidage.

L'indication "TP" indique la réception de ces stations et l'indication "TA" clignote pendant la diffusion d'un message de radioguidage.

L'appareil continue à rechercher les stations diffusant des messages de radioguidage (stations TP) si l'indication "NO TP" apparaît.

Pour annuler tous les messages de radioguidage, sélectionnez "TA off".

Pour	Appuyez sur
Interrompre le bulletin en cours	(TA)

## Conseil

Vous pouvez également interrompre le bulletin en cours en appuyant sur (SOURCE) ou (MODE).

## Présélection du volume des messages de radioguidage

Vous pouvez préréglé le niveau de volume des messages de radioguidage de façon à ne manquer aucune information.

**1 Appuyez sur (VOL) pour régler le volume au niveau souhaité.**

**2 Appuyez sur (TA) pendant 2 secondes.**

L'indication "TA" apparaît et le réglage est mémorisé.

## Réception de messages urgents

Si la fonction AF ou TA est activée, l'appareil passera aux messages d'urgence si l'un d'entre eux est diffusé pendant que vous écoutez une station FM ou un CD/MD.

# Présélection des stations RDS avec les réglages AF et TA

Lorsque vous présélectionnez des stations RDS, l'appareil mémorise le réglage AF/TA (on/off) de chaque station ainsi que sa fréquence. Vous pouvez effectuer un réglage différent (pour AF, TA ou les deux) pour chaque station présélectionnée ou vous pouvez effectuer le même réglage pour toutes les stations présélectionnées. Si vous présélectionnez des stations avec "AF on", l'appareil mémorise automatiquement les stations dont le signal radio est le plus puissant.

## Présélection du même réglage pour toutes les stations présélectionnées

**1 Sélectionnez une bande FM (page 13).**

**2 Appuyez sur (AF) et/ou (TA) pour sélectionner "AF on" et/ou "TA on".** Notez que la sélection de "AF off" ou "TA off" mémorise les stations RDS, mais permet également de mémoriser les stations ne disposant pas de cette fonction.

**3 Appuyez sur (MENU), puis appuyez plusieurs fois sur l'un des côtés de (DISC) jusqu'à ce que l'indication "BTM" apparaisse.**

**4 Appuyez sur la touche (ENTER) jusqu'à ce que l'indication "BTM" clignote.**

## Présélection de réglages différents pour chaque station présélectionnée

**1 Sélectionnez une bande FM et sintonisez la station souhaitée (page 14).**

**2 Appuyez sur (AF) et/ou (TA) pour sélectionner "AF on" et/ou "TA on".**

**3 Appuyez sur la touche numérique (1 à 6) souhaitée jusqu'à ce que l'indication "MEM" apparaisse.**

Répétez les opérations à partir de l'étape 1 pour la présélection d'autres stations.

# Syntonisation d'une station en fonction du type d'émission

— PTY

Vous pouvez rechercher une station en sélectionnant le type d'émission que vous souhaitez écouter.

Types d'émission	Affichage
Actualités	News
Dossiers d'actualité	Affairs
Informations	Info
Sports	Sport
Education	Educate
Théâtre	Drama
Culture	Culture
Science	Science
Divers	Varied
Musique populaire	Pop M
Musique rock	Rock M
Musique légère	Easy M
Musique classique légère	Light M
Musique classique	Classics
Autres types de musique	Other M
Météo	Weather
Finance	Finance
Emissions pour enfants	Children
Affaires sociales	Social A
Religion	Religion
Emissions à ligne ouverte	Phone In
Voyages	Travel
Loisirs	Leisure
Musique jazz	Jazz
Musique country	Country
Musique nationale	Nation M
Musiques d'autrefois	Oldies
Musique folk	Folk M
Documentaires	Document

## Remarque

Vous ne pouvez pas utiliser cette fonction dans certains pays où les données PTY (sélection du type d'émission) ne sont pas disponibles.

- 1 Appuyez sur **(DSPL/PTY)** pendant une réception FM jusqu'à ce que l'indication "PTY" apparaisse.



Le nom du type d'émission diffusé s'affiche si la station transmet des données PTY. "-----" s'affiche si la station captée n'est pas une station RDS ou si aucune donnée RDS n'est captée.

- 2 Appuyez plusieurs fois sur **(DISC)** jusqu'à ce que le type d'émission souhaité s'affiche.

Les types d'émission s'affichent dans l'ordre indiqué dans le tableau.

"-----" s'affiche si le type d'émission n'est pas spécifié dans les données RDS.

- 3 Appuyez sur **(ENTER)**.

L'appareil commence à rechercher une station diffusant le type d'émission sélectionné.

# Réglage automatique de l'heure

— CT

Les données CT (Clock Time) accompagnant la transmission RDS règlent l'horloge automatiquement.

- 1 Pendant une réception radio, appuyez sur (MENU), puis appuyez plusieurs fois sur l'un des côtés de (DISC) jusqu'à ce que l'indication "CT off" apparaisse.

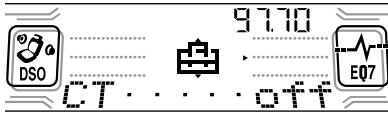

- 2 Appuyez plusieurs fois sur le côté (+) de (SEEK) jusqu'à ce que l'indication "CT on" apparaisse. L'horloge est réglée.
- 3 Appuyez sur (ENTER) pour revenir à l'affichage normal.

Pour annuler la fonction CT, sélectionnez "CT off" à l'étape 2.

## Remarques

- Il se peut que la fonction CT ne fonctionne pas, même si une station RDS est captée.
- Il peut exister une différence entre l'heure réglée par la fonction CT et l'heure réelle.

# Fonction DAB (Digital Audio Broadcasting) (en option)

Vous pouvez raccorder un syntoniseur DAB en option à cet appareil.

## Aperçu de la fonction DAB

La fonction DAB (Digital Audio Broadcasting) est un nouveau système de diffusion multimédia transmettant des émissions audio avec une qualité comparable à celle des CD. Cette qualité est obtenue grâce à un micro-ordinateur situé dans le syntoniseur DAB utilisant les signaux radio envoyés par des antennes multiples et des signaux multivoies (ondes radio réfléchies) pour augmenter la puissance du signal principal. Cela permet au système DAB d'être pratiquement insensible aux interférences radio même lorsque l'appareil se trouve dans un objet mobile, comme une voiture par exemple.

Chaque station DAB regroupe des émissions de radio (services) en un ensemble qu'il diffuse ensuite. Chaque service contient un ou plusieurs composants. Tous les ensembles, les services et les composants sont identifiés par leur nom, de telle façon que vous pouvez accéder à l'un d'entre eux sans connaître leur fréquence.

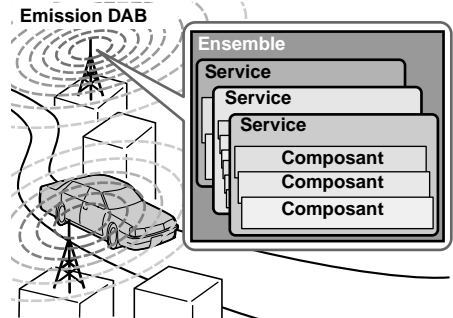

## Remarques

- Le système DAB est encore en phase de test. Certains services ne sont pas complètement définis ou sont actuellement en cours de test. Pour l'instant, ces services ne sont pas acceptés par le syntoniseur DAB XT-100DAB en option.
- Les émissions DAB sont diffusées sur la bande de fréquences III (174 à 240 MHz) et sur la bande de fréquences L (1.452 à 1.492 MHz), chaque bande de fréquences étant divisée en voies (41 pour la bande III et 23 pour la bande L). Un ensemble par voie est diffusé par chaque station DAB.

# Opérations de base de la fonction DAB

## Recherche des ensembles et des services

### — Syntonisation automatique

- 1 Appuyez plusieurs fois sur **(SOURCE)** pour sélectionner la radio.
- 2 Appuyez plusieurs fois sur **(MODE)** pour sélectionner “DAB”.
- 3 Appuyez sur l’un des côtés de **(SEEK)** et maintenez-le enfoncé jusqu’à ce que l’indication “Seek +” ou “Seek -” apparaisse.



L'appareil interrompt la recherche lorsqu'un ensemble est localisé. L'appareil sélectionne ensuite automatiquement le premier service et affiche son nom, puis l'indicateur d'affichage passe de “Seek +”/“Seek -” au nom du service.

- 4 Appuyez sur l'un des côtés de **(SEEK)** pour sélectionner le service souhaité.

## Sélection de l'ensemble

### — Syntonisation manuelle

Si vous connaissez le numéro de voie de l'ensemble, suivez la procédure ci-après pour effectuer la syntonisation.

- 1 Appuyez plusieurs fois sur **(SOURCE)** pour sélectionner la radio.
- 2 Appuyez plusieurs fois sur **(MODE)** pour sélectionner “DAB”.
- 3 Appuyez sur l'un des côtés de **(DISC)** jusqu'à ce que l'indication “Ch. XXX” apparaisse.

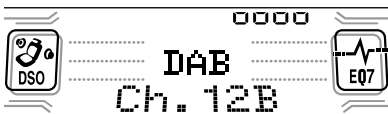

- 4 Appuyez plusieurs fois sur l'un des côtés de **(DISC)** jusqu'à ce que le numéro de voie souhaité s'affiche.

## Réception des services présélectionnés

La procédure suivante est disponible après la présélection du service. Pour obtenir des détails sur les services, reportez-vous aux sections “Présélection automatique des services DAB” (page 21) et “Présélection manuelle des services DAB” (page 21).

- 1 Appuyez plusieurs fois sur **(SOURCE)** pour sélectionner la radio.
- 2 Appuyez plusieurs fois sur **(MODE)** pour sélectionner “DAB”.
- 3 Appuyez plusieurs fois sur l'un des côtés de **(DISC)** pour sélectionner le service présélectionné.

### Conseil

Il existe une autre méthode pour capter le service présélectionné (présélectionné sur les numéros 1 à 6). Appuyez sur la touche numérique (1 à 6) sur laquelle le service souhaité est mémorisé.

Reportez-vous à l'indication du niveau pour vérifier les conditions de réception de l'émission DAB. L'indication du niveau augmente au fur et à mesure que la puissance du signal entrant augmente.

niveau 1	niveau 2	niveau 3	niveau 4
- - - □	- - □□	- □□□	□□□□

Si aucun service du type d'émission sélectionné n'est disponible, l'indication “----” apparaît. “----” clignote dans la fenêtre d'affichage si la réception est mauvaise.

### Remarque

Pour afficher l'indication du niveau, désactivez l'affichage animé (page 26).



## Présélection automatique des services DAB

— BTM

La fonction BTM (mémorisation des meilleurs émetteurs) repère les ensembles DAB et attribue automatiquement les services des ensembles aux numéros de services présélectionnés. L'appareil peut présélectionner jusqu'à 40 services.

Si les services ont été préalablement réglés, la fonction BTM fonctionne de la façon suivante :

- Si vous activez la fonction BTM en cours d'écoute d'un service présélectionné, l'appareil mémorise les services détectés (en procédant par écrasement) uniquement sur des numéros présélectionnés supérieurs à ceux du service actuel.
- Si vous activez la fonction en cours d'écoute d'un service non présélectionné, l'appareil remplace le contenu de tous les numéros présélectionnés.
- Dans les deux cas ci-dessus, si l'appareil détecte un service identique à un service déjà présélectionné, le service précédemment mémorisé demeure inchangé et le nouveau service détecté n'est pas présélectionné.

### 1 En cours d'écoute d'une émission DAB, appuyez sur (MENU).

### 2 Appuyez sur l'un des côtés de (DISC) jusqu'à ce que l'indication "BTM" s'affiche.

### 3 Appuyez sur (ENTER).

Un bip sonore retentit lorsque le service est mémorisé.

Après l'activation de la fonction BTM, l'appareil syntonise automatiquement le service se trouvant dans la mémoire présélectionnée 1.

#### Remarque

Si l'appareil ne peut syntoniser que quelques services, il est possible que la fonction BTM ne puisse pas attribuer de services à tous les numéros de services présélectionnés.

## Présélection manuelle des services DAB

— Preset Edit

Vous pouvez également présélectionner les services DAB manuellement ou supprimer un service déjà présélectionné. Notez que vous pouvez présélectionner 40 services (présélectionnés par la fonction BTM ou manuellement) dans la mémoire de l'appareil.

### 1 En cours d'écoute d'une émission DAB, appuyez sur (MENU).

### 2 Appuyez plusieurs fois sur l'un des côtés de (DISC) jusqu'à ce que l'indication "PRs Edit" s'affiche, puis appuyez sur (ENTER).

### 3 Sélectionnez le service et le numéro présélectionné que vous souhaitez présélectionner.

#### ① Appuyez sur l'un des côtés de (SEEK) pour sélectionner le service.

#### ② Appuyez sur l'un des côtés de (DISC) pour sélectionner le numéro de service présélectionné.

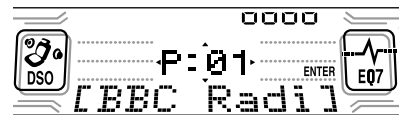

#### ③ Appuyez sur (ENTER).

Les commandes Preset Edit apparaissent dans la fenêtre d'affichage.

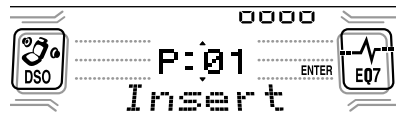

### 4 Appuyez sur l'un des côtés de (DISC) pour sélectionner le la commande souhaitée.

### 5 Appuyez sur (ENTER).

Pour éditer d'autres services, répétez les étapes 3 et 4.

page suivante →

## Remplacement de services dans les mémoires préregistrées

Appuyez sur l'un des côtés de (DISC) pour sélectionner "Over Wrt" à l'étape 4, puis appuyez sur (ENTER).

### Conseil

Il existe une autre méthode pour présélectionner le service (sur les numéros 1 à 6).

Après avoir capté le service, appuyez sur la touche numérique souhaitée (1 à 6) jusqu'à ce que vous entendiez un bip sonore.

## Ajout de services dans les mémoires préregistrées

Appuyez sur l'un des côtés de (DISC) pour sélectionner "Insert" à l'étape 4, puis appuyez sur (ENTER).

### Remarque

L'indication "Insert" n'apparaît pas si le nombre maximum de services (40) est déjà préregistré dans la mémoire.

## Effacement de services dans les mémoires préregistrées

Appuyez sur l'un des côtés de (DISC) pour sélectionner "Delete" à l'étape 4, puis appuyez sur (ENTER).

## Syntonisation d'une émission DAB via une liste

Suivez la procédure ci-dessous pour syntoniser une émission DAB manuellement.

- 1 En cours d'écoute d'une émission DAB, appuyez plusieurs fois sur (LIST) jusqu'à ce que l'indication "E" (liste des ensembles) s'affiche.

E : liste des ensembles  
S : liste des services  
C : liste des composants  
P : liste présélectionnée

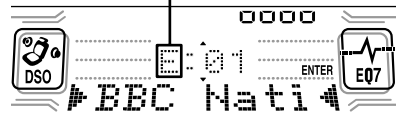

La liste de tous les ensembles disponibles s'affiche.

- 2 Appuyez sur l'un des côtés de (DISC) jusqu'à ce que l'ensemble souhaité apparaisse dans la fenêtre d'affichage, puis appuyez sur (ENTER).

Le premier service de l'ensemble est automatiquement sélectionné.

- 3 Appuyez plusieurs fois sur (LIST) jusqu'à ce que l'indication "S" (liste des services) apparaisse dans la fenêtre d'affichage.

La liste de tous les services disponibles de l'ensemble s'affiche.

- 4 Appuyez sur l'un des côtés de (DISC) jusqu'à ce que l'ensemble souhaité apparaisse dans la fenêtre d'affichage, puis appuyez sur (ENTER).

Le premier composant du service est automatiquement sélectionné.

- 5 Appuyez plusieurs fois sur (LIST) jusqu'à ce que l'indication "C" (liste des composants) apparaisse dans la fenêtre d'affichage.

La liste de tous les composants disponibles du service s'affiche.

- 6 Appuyez sur l'un des côtés de (DISC) jusqu'à ce que le composant souhaité apparaisse dans la fenêtre d'affichage, puis appuyez sur (ENTER).

## Mise à jour automatique de la liste des ensembles

Lorsque vous utilisez la fonction BTM pour la première fois, tous les ensembles disponibles dans votre région sont automatiquement mémorisés. Lorsque vous utilisez la fonction BTM par la suite, le contenu de ces listes est mis à jour selon les conditions décrites à la page 21. Un ensemble est ajouté à chaque liste lorsqu'il est capté en cours de syntonisation automatique ou manuelle mais il n'apparaît pas dans la liste. Un ensemble est également supprimé de la liste concernée lorsque :

- vous sélectionnez un ensemble à partir de la liste, mais que vous ne pouvez pas le capter.
- vous utilisez la syntonisation automatique ou manuelle pour capter une liste d'ensembles, de services ou de composants, mais que vous ne parvenez pas à la capter.

## Commutation entre écoute multivoie et DRC (Dynamic Range Control)

La fonction DAB peut comporter un système audio multivoie. Vous pouvez sélectionner une voie principale ou une sous-voie pour la réception. Par conséquent, si vous activez la fonction DRC, la plage dynamique du service supportant cette fonction peut être automatiquement étendue.

Les rubriques suivantes peuvent être définies :

- BLGL — pour sélectionner la voie à partir de "Main" (voie principale) ou de "Sub" (sous-voie).
- DRC — pour activer ou désactiver la fonction.

- 1 En cours d'écoute d'une émission DAB, appuyez sur (MENU).**
- 2 Appuyez plusieurs fois sur l'un des côtés de (DISC) jusqu'à ce que l'indication "DRC" ou "BLGL" apparaisse dans la fenêtre d'affichage.**
- 3 Appuyez sur l'un des côtés de (SEEK) pour sélectionner le réglage souhaité (exemple : "on" ou "off").**
- 4 Appuyez sur (ENTER).**

### Remarque

L'indication "BLGL" apparaît dans le menu uniquement lorsque l'appareil est en cours de réception d'une émission multivoie.

## Localisation d'un service DAB par type d'émission (PTY)

Vous pouvez utiliser la fonction PTY (sélection du type d'émission) pour syntoniser l'émission que vous souhaitez.

- 1 En cours d'écoute d'une émission DAB, appuyez sur (DSPL/PTY).**
- 2 Appuyez plusieurs fois sur l'un des côtés de (DISC) pour sélectionner le type d'émission.**



Les types d'émission apparaissent dans l'ordre indiqué à la page 18.

- 3 Appuyez sur (ENTER).**  
La recherche d'un service avec le type d'émission sélectionné est automatiquement lancée.

## Autres fonctions

Vous pouvez également commander l'appareil et les appareils CD/MD en option avec un satellite de commande.

**RM-X5S (fourni)**  
**RM-X4S (en option)**

## Utilisation du satellite de commande

Commencez par apposer l'étiquette appropriée suivant la position de montage du satellite de commande.

Le satellite de commande fonctionne en appuyant sur les touches et/ou en tournant les commandes.

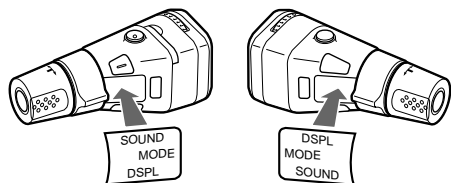

## Insertion de la pile au lithium fournie (RM-X5S uniquement)

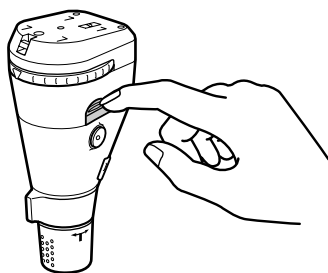

+ vers le haut

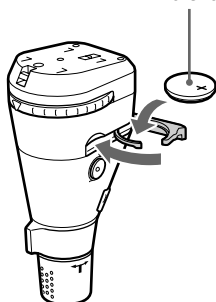

### Conseil

Pour plus d'informations sur la pile au lithium, reportez-vous aux "Remarques sur la pile au lithium" (page 31).

## En appuyant sur les touches

**Tournez la molette pour inverser la direction des rayons IR. (RM-X5S uniquement)**

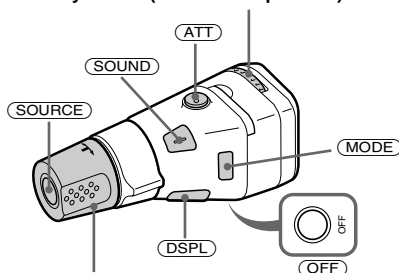

**Tournez la commande VOL pour régler le volume.**

Appuyez sur	Pour
<b>SOURCE</b>	Changer de source (radio/CD/MD*1)
<b>MODE</b>	Changer de mode de fonctionnement (fréquence radio/DAB*1/ lecteur CD/lecteur MD*1)
<b>ATT</b>	Atténuer le son
<b>OFF</b> *2	Interrompre la lecture d'un disque ou la réception radio
<b>SOUND</b>	Régler le menu son
<b>DSPL</b>	Changer de rubrique d'affichage

\*1 Uniquement si l'appareil en option est raccordé.

\*2 Si votre voiture ne possède pas de position ACC (accessoires) au niveau du contact, veuillez à appuyer sur **OFF** pendant 2 secondes pour désactiver l'affichage de l'horloge après avoir coupé le moteur.

Pour mettre l'appareil sous tension, appuyez sur la touche on/off (marche/arrêt) de l'appareil.

## En tournant la commande

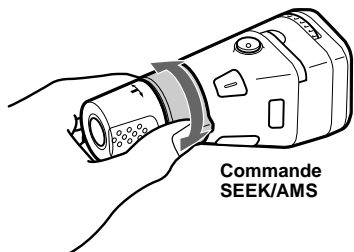

Commande  
SEEK/AMS

### Tournez la commande et relâchez-la pour :

- Sauter des pistes.
- Syntoniser automatiquement des stations de radio.

### Tournez la commande, maintenez-la et relâchez-la pour :

- Avancer à vitesse rapide/revenir au début d'une piste.
- Trouver une station manuellement.

## En exerçant une pression sur la commande et en la tournant

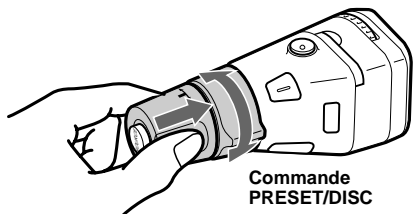

Commande  
PRESET/DISC

### Exercez une pression sur la commande et tournez-la pour :

- Recevoir les stations mémorisées.
- Changer de disque\*.

\* Lorsqu'un lecteur CD/MD en option est raccordé.

## Modification du sens de fonctionnement

Le sens de fonctionnement des commandes est réglé par défaut comme indiqué sur l'illustration ci-dessous.

Pour augmenter

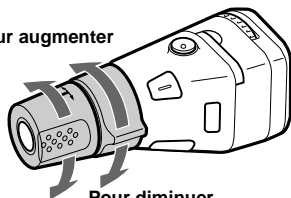

Pour diminuer

Si vous devez monter le satellite de commande du côté droit de la colonne de direction, vous pouvez inverser le sens de fonctionnement des commandes.

## RM-X5S

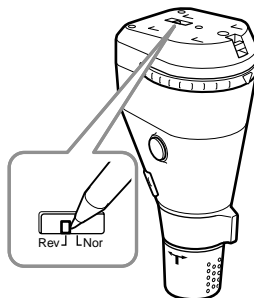

Placez le sélecteur Rev/Nor sur la position "Rev".

## RM-X4S

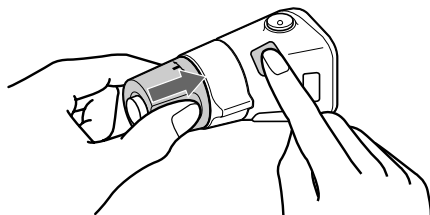

Appuyez sur **(SOUND)** pendant 2 secondes tout en maintenant la commande VOL enfoncée.

## Réglage des caractéristiques du son

Vous pouvez régler les graves, les aigus, la balance gauche/droite, la balance avant/arrière et le volume du caisson de graves.

Vous pouvez mémoriser les niveaux des graves et des aigus ainsi que le volume du caisson de graves indépendamment pour chaque source.

### 1 Sélectionnez la rubrique que vous souhaitez régler en appuyant plusieurs fois sur **(SOUND)**.

A chaque pression sur la touche **(SOUND)**, la rubrique change comme suit :

**BAS (graves) → TRE (aigus) →**

**BAL (gauche/droite) →**

**FAD (avant/arrière) →**

**SUB (volume du caisson de graves)**

### 2 Ajustez la rubrique sélectionnée en appuyant sur l'un des côtés de **(SEEK)**.

Pour effectuer le réglage à l'aide du satellite de commande, appuyez sur **(SOUND)** et tournez la commande VOL.

#### Remarque

Effectuez ce réglage dans les 3 secondes suivant la sélection du paramètre.

## Atténuation rapide du son

Appuyez sur **(ATT)**.

L'indication "ATT on" apparaît brièvement dans la fenêtre d'affichage.

Pour restaurer le niveau de volume précédent, appuyez à nouveau sur **(ATT)**.

#### Conseil

Lorsque le câble de jonction d'un téléphone de voiture est raccordé au fil ATT, l'appareil réduit le volume automatiquement lorsqu'un appel téléphonique est reçu (fonction ATT Téléphone).

## Modification des réglages du son et de l'affichage

### — Menu

Les rubriques suivantes peuvent être définies :

### Set Up (réglage)

- Clock (page 9)
- CT (Clock Time) (page 19)
- Beep — pour activer ou désactiver le bip sonore.
- Multi language (sélection de la langue) — pour modifier la langue d'affichage (anglais, allemand, français, italien, néerlandais, espagnol, portugais, suédois, polonais, tchèque ou turc).

### Affichage

- D.Info (double information) — pour afficher simultanément l'horloge et le mode de lecture (on).  
Fonctionne uniquement lorsque la fonction SA n'est pas réglée sur B-1 - B-5.
- SA (analyseur de spectre) (page 28) — pour modifier la configuration de l'affichage de l'égaliseur.
- M.Dspl (affichage animé) — pour sélectionner le mode d'affichage animé à partir de "1", "2" et "off".
  - Sélectionnez "1" pour que les motifs de décoration apparaissent sur l'affichage et pour activer l'affichage Demo.
  - Sélectionnez "2" pour que les motifs de décoration apparaissent sur l'affichage et pour désactiver l'affichage Demo.
  - Sélectionnez "off" pour désactiver la fonction d'affichage animé.En mode M.Dspl 1, l'affichage Demo apparaît environ 10 secondes après la mise hors tension de l'appareil.
- Dimmer — pour modifier la luminosité de l'affichage.
  - Sélectionnez "Auto" pour modifier la luminosité de l'affichage uniquement lorsque vous allumez les phares.
  - Sélectionnez "on" pour modifier la luminosité de l'affichage.
  - Sélectionnez "off" pour désactiver le variateur de lumière.
- Contrast — pour régler le contraste si les indications à l'écran ne peuvent pas être distinguées en raison de la position de l'installation.

- A.Scr1 (défilement automatique)
  - Sélectionnez “on” pour faire défiler automatiquement tous les noms affichés composés de plus de 8 caractères.
  - Lorsque le défilement automatique est désactivé et que le nom du disque/de la piste est modifié, ce dernier ne défile pas.

## Son

- HPF (filtre passe-haut) — pour définir la fréquence de coupure sur “off”, “78 Hz” ou sur “125 Hz”.
- LPF (filtre passe-bas) — pour définir la fréquence de coupure sur “78 Hz”, “125 Hz” ou sur “off”.
- Loud (intensité sonore) — pour apprécier les graves et les aigus même à des volumes peu élevés. Les graves et les aigus sont renforcés.

## Mode de lecture

- Local on/off (mode de recherche locale) (page 14)
  - Sélectionnez “on” pour syntoniser uniquement les stations ayant les signaux plus puissants.
- Mono on/off (mode monaural) (page 14)
  - Sélectionnez “on” pour écouter l’émission FM stéréo en monaural. Sélectionnez “off” pour revenir en mode normal.
- REG on/off (régional) (page 16)

- 1 Appuyez sur (MENU).**  
Pour régler A.Scr1, appuyez sur (MENU) pendant la lecture du CD/MD.
- 2 Appuyez sur l’un des côtés de (DISC) jusqu’à ce que l’option souhaitée apparaisse dans la fenêtre d’affichage.**
- 3 Appuyez sur le côté (+) de (SEEK) pour sélectionner le réglage souhaité (exemple : “on” ou “off”).**
- 4 Appuyez sur (ENTER).**  
Lorsque le réglage du mode est terminé, la fenêtre d’affichage revient en mode de lecture normal.

### Remarque

La rubrique affichée diffère selon la source.

### Conseil

Vous pouvez facilement passer d’une catégorie à l’autre en appuyant sur l’un des côtés de (DISC) pendant 2 secondes.

## Réglage de l’égaliseur

Il est possible de sélectionner une courbe de l’égaliseur pour sept types de musique (Vocal, Club, Jazz, New Age, Rock, Custom et Xplod). Vous pouvez mémoriser et ajuster les réglages de fréquence et de niveau de l’égaliseur.

### Sélection de la courbe de l’égaliseur

- 1 Appuyez sur la touche (SOURCE) pour sélectionner une source (radio, CD ou MD).**
- 2 Appuyez plusieurs fois sur (EQ7) pour sélectionner la courbe de l’égaliseur souhaitée.**

A chaque pression sur (EQ7), la rubrique change.

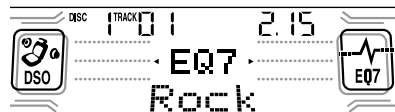

Pour annuler l’effet de l’égaliseur, sélectionnez “off”. Après 3 secondes, l’affichage revient en mode de lecture normal.

### Réglage de la courbe de l’égaliseur

- 1 Appuyez sur (MENU).**
- 2 Appuyez plusieurs fois sur l’un des côtés de (DISC) jusqu’à ce que l’indication “EQ7 Tune” apparaisse, puis appuyez sur (ENTER).**
- 3 Appuyez sur l’un des côtés de (SEEK) pour sélectionner la courbe d’égaliseur souhaitée, puis appuyez sur (ENTER).**  
A chaque pression sur (SEEK), la rubrique change.

page suivante →

#### 4 Sélectionnez la fréquence et le niveau souhaités.

- 1 Appuyez sur l'un des côtés de (SEEK) pour sélectionner la fréquence souhaitée.

A chaque pression sur (SEEK), la fréquence change.

62 Hz ↔ 157 Hz ↔ 396 Hz ↔ 1.0 kHz  
↔ 2.5 kHz ↔ 6.3 kHz ↔ 16 kHz

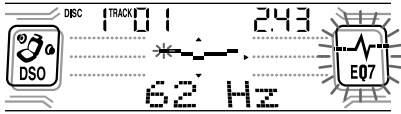

- 2 Appuyez sur l'un des côtés de (DISC) pour régler le niveau de volume souhaité.

Le niveau de volume peut être réglé par pas de 1 dB, de -10 à +10 dB.

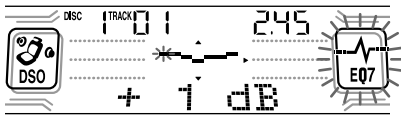

Pour restaurer la courbe par défaut de l'égaliseur, appuyez sur la touche (ENTER) pendant 2 secondes.

#### 5 Appuyez deux fois sur (MENU).

Lorsque le réglage de l'effet est terminé, le mode de lecture normal apparaît.

## Réglage du DSO (Dynamic Soundstage Organizer)

Si vos haut-parleurs sont installés dans la partie inférieure des portières, le son est émis à un niveau proche du sol et il peut ne pas être distinct.

La fonction DSO crée un son plus ambiant comme s'il y avait des haut-parleurs dans le tableau de bord (haut-parleurs virtuels).

Vous pouvez mémoriser le réglage DSO pour chaque source.

- 1 Appuyez sur la touche (SOURCE) pour sélectionner une source (radio, CD ou MD).
- 2 Appuyez plusieurs fois sur (DSO) jusqu'à ce que l'indication "DSO on" apparaisse dans la fenêtre d'affichage.



Pour désactiver la fonction DSO, sélectionnez "DSO off" dans l'étape 2.

## Sélection de l'analyseur de spectre

Le niveau de son du signal est affiché sur un analyseur de spectre. Vous pouvez sélectionner un affichage pour 10 configurations (A-1 à A-5 ou B-1 à B-5) ou vous pouvez sélectionner le mode d'affichage automatique où toutes les configurations apparaissent.

- 1 Appuyez sur la touche (SOURCE) pour sélectionner une source (radio, CD ou MD).
- 2 Appuyez sur (MENU).
- 3 Appuyez plusieurs fois sur l'un des côtés de (DISC) jusqu'à ce que l'indication "SA" apparaisse dans la fenêtre d'affichage.

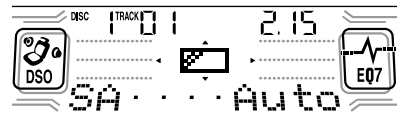

- 4 Appuyez sur l'un des côtés de (SEEK) pour sélectionner le réglage souhaité.
- 5 Appuyez sur (ENTER).



# Identification d'un affichage animé (Motion Display)

Vous pouvez identifier un affichage animé (Motion Display) avec maximum 64 caractères qui s'affichent lorsque l'appareil est éteint. Les identifications défilent dans la fenêtre d'affichage en mode M.Dspl 1 (l'affichage reste allumé, même lorsque l'alimentation est coupée).

## 1 Appuyez sur (OFF).

La lecture du CD/MD ou la réception radio s'arrête (l'éclairage des touches et l'affichage restent allumés).

## 2 Appuyez sur (MENU), puis appuyez plusieurs fois sur l'un des côtés de (DISC), jusqu'à ce que l'indication "Name Input" apparaisse dans la fenêtre d'affichage.

## 3 Appuyez sur (ENTER).



## 4 Saisissez les caractères.

### ① Appuyez sur (DSPL/PTY) pour sélectionner le type de caractères.

A → a → 0 → A

### ② Appuyez plusieurs fois sur le côté (+)\*1 de (DISC) pour sélectionner le caractère souhaité.

A → B → C → ... x → y → z → 0 → 1  
→ 2 ... → ! → " → # ... → . \*2 → A

\*1 Pour aller dans l'autre sens, appuyez sur le côté (-) de (DISC/PRESET).

\*2 (espace)

### ③ Appuyez sur le côté (+) de (SEEK) après avoir repéré le type de caractères souhaité.



Si vous appuyez sur le côté (-) de (SEEK), vous pouvez revenir vers la gauche.

### ④ Répétez les étapes ① à ③ pour saisir la phrase entière.

## 5 Appuyez sur (ENTER).

### Conseils

- Procédez par écrasement ou saisissez "... " pour corriger ou effacer une phrase.
- Pour effacer toutes les phrases, appuyez sur (ENTER) pendant 2 secondes après l'étape 3.

# Informations complémentaires

## Entretien

### Remplacement du fusible

En cas de remplacement du fusible, veillez à utiliser un fusible dont l'intensité correspond à celle inscrite sur le fusible d'origine. Si le fusible grille, vérifiez le branchement de l'alimentation et remplacez le fusible. Si le fusible grille une nouvelle fois après avoir été remplacé, cela peut révéler une défaillance interne de l'appareil. Le cas échéant, consultez votre revendeur Sony le plus proche.

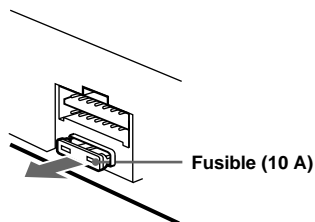

### Avertissement

N'utilisez jamais de fusible dont l'intensité dépasse celle du fusible fourni avec l'appareil car vous risqueriez d'endommager l'appareil.

### Nettoyage des connecteurs

L'appareil peut ne pas fonctionner correctement si les connecteurs entre l'appareil et la façade sont souillés. Pour éviter cela, enlevez la façade (page 8) et nettoyez les connecteurs à l'aide d'un coton-tige imbibé d'alcool. N'exercez pas une pression trop forte. Sinon les connecteurs risquent d'être endommagés.

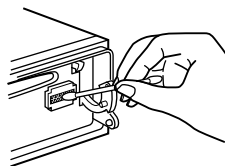

Appareil principal

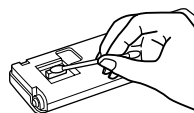

Arrière de la façade

### Remarques

- Pour plus de sécurité, coupez le moteur avant de nettoyer les connecteurs et retirez la clé de contact.
- Ne touchez jamais les connecteurs directement avec les doigts ni avec un outil métallique.

## Remplacement de la pile au lithium

Dans des conditions d'utilisation normales, les piles durent environ 1 an. (La durée de vie peut être plus courte, selon les conditions d'utilisation.) Lorsque la pile est déchargée, la portée de la mini-télécommande diminue. Remplacez la pile par une nouvelle pile CR2025 au lithium.

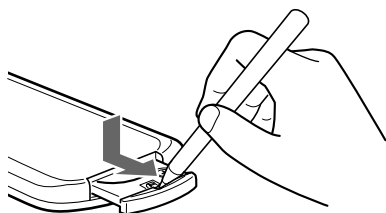

+ vers le haut

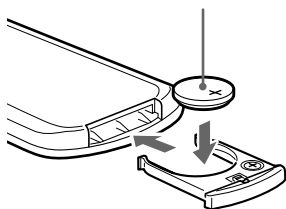

## Remarques sur la pile au lithium

- Conservez la pile au lithium hors de portée des enfants. En cas d'ingestion de la pile, consultez immédiatement un médecin.
- Essuyez la pile avec un chiffon sec pour assurer un bon contact.
- Veillez à respecter la polarité lors de l'installation de la pile.
- Ne la tenez pas avec des pinces métalliques, car cela pourrait entraîner un court-circuit.

### AVERTISSEMENT

La pile peut exploser en cas d'utilisation incorrecte.  
Ne pas recharger la pile, la démonter ni la jeter au feu.

## Démontage de l'appareil

### 1 Démontez le panneau avant

- 1 Enlevez la façade (page 8).
- 2 Appuyez sur l'attache du panneau avant à l'aide d'un tournevis fin.

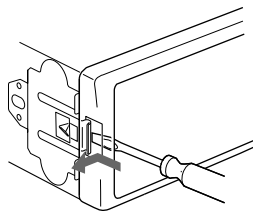

- 3 Répétez l'étape 2 de l'autre côté.

### 2 Démontez l'appareil

- 1 Utilisez un tournevis fin pour enfoncer l'attache du côté gauche de l'appareil, puis tirez ce même côté de l'appareil jusqu'à son dégagement complet.

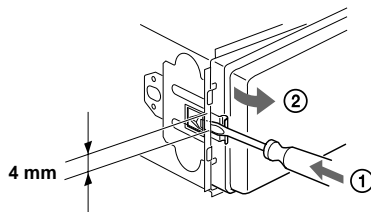

- 2 Répétez l'étape 1 du côté droit.
- 3 Faites glisser l'appareil en dehors de son support.

# Spécifications

## Lecteur CD

Rapport signal/bruit	90 dB
Réponse en fréquence	10 – 20.000 Hz
Pleurage et scintillement	Inférieur au seuil

## Syntoniseur

### FM

Plage de syntonisation	87,5 – 108,0 MHz
Borne d'antenne	Connecteur d'antenne externe
Fréquence intermédiaire	10,7 MHz/450 kHz
Sensibilité utile	8 dBf
Sélectivité	75 dB à 400 kHz
Rapport signal/bruit	66 dB (stéréo), 72 dB (mono)
Distorsion harmonique à 1 kHz	0,6 % (stéréo), 0,3 % (mono)
Séparation	35 dB à 1 kHz
Réponse en fréquence	30 – 15.000 Hz

### MW/LW

Plage de syntonisation	MW : 531 – 1.602 kHz LW : 153 – 279 kHz
Borne d'antenne	Connecteur d'antenne externe
Fréquence intermédiaire	10,7 MHz/450 kHz
Sensibilité	MW : 30 µV LW : 40 µV

## Amplificateur de puissance

Sorties	Sorties des haut-parleurs (connecteurs de sécurité)
Impédance des haut-parleurs	4 – 8 ohms
Puissance maximale utilisée	52 W × 4 (à 4 ohms)

## Généralités

Sorties	Sorties audio (avant/arrière) Sortie du caisson de graves (mono) Fil de commande de relais d'antenne électrique Fil de commande de l'amplificateur de puissance Fil de commande ATT téléphone Fil de commande de l'éclairage lumineux
Entrées	Connecteur d'entrée de commande BUS Connecteur d'entrée audio BUS Connecteur d'entrée de la télécommande Connecteur d'entrée de l'antenne
Commandes de tonalité	Graves ± 8 dB à 100 Hz Aigus ± 8 dB à 10 kHz
Intensité sonore	+ 8 dB à 100 Hz + 2 dB à 10 kHz
Puissance de raccordement	Batterie de voiture 12 V CC (masse négative)
Dimensions	Environ 178 × 50 × 177 mm (l/h/p)
Dimensions du support	Environ 182 × 53 × 162 mm (l/h/p)
Poids	Environ 1,3 kg
Accessoires fournis	Éléments d'installation et de raccordement (1 jeu) Étui pour la façade (1) Satellite de commande RM-X5S Mini-télécommande RM-X113
Accessoires en option	Satellite de commande RM-X4S Mini-télécommande RM-X114 Câble BUS (fourni avec un cordon RCA) RC-61 (1 m), RC-62 (2 m)
Appareils en option	Changeur CD (10 disques) CDX-848X, CDX-646 Changeur CD (6 disques) CDX-T68X, CDX-T67 Changeur MD (6 disques) MDX-65 Sélecteur de source XA-C30 Syntoniseur DAB XT-100DAB

### Remarque

Cet appareil ne peut pas être branché sur un préamplificateur numérique ou un égaliseur.

La conception et les spécifications sont sujettes à modification sans préavis.

---

## Dépannage

La liste de contrôle suivante vous aidera à remédier aux problèmes que vous pourriez rencontrer avec cet appareil.

Avant de passer en revue la liste de contrôle ci-dessous, vérifiez les procédures de raccordement et d'utilisation.

---

### Généralités

#### Pas de son.

- Appuyez sur **(VOL)** pour régler le volume au niveau souhaité.
- Désactivez la fonction ATT.
- Réglez la commande de balance avant/arrière sur la position médiane pour un système à deux haut-parleurs.

---

#### Le contenu de la mémoire a été effacé.

- La touche RESET a été enfoncée.
- Recommencez la procédure d'enregistrement dans la mémoire.
- Le cordon d'alimentation ou la batterie a été déconnecté(e).
- Le cordon d'alimentation n'est pas raccordé correctement.

---

#### Les indications disparaissent de/Aucune bip sonore.

- Le bip sonore a été désactivé (page 26).
- Un amplificateur de puissance en option est raccordé et vous n'utilisez pas l'amplificateur intégré.

---

#### Les indications disparaissent de/Aucune indication n'apparaît dans la fenêtre d'affichage.

- L'affichage de l'horloge disparaît si vous appuyez sur **(OFF)** pendant 2 secondes.  
→ Appuyez sur la touche on/off de l'appareil pour afficher l'horloge.
- Enlevez la façade et nettoyez les connecteurs. Voir la section "Nettoyage des connecteurs" (page 30) pour plus de détails.

---

#### Les stations mémorisées et l'heure correcte sont effacées.

#### Le fusible est défilant.

#### Emission de bruits lorsque la clé de contact est en position ON, ACC ou OFF.

Les fils ne sont pas raccordés correctement au connecteur d'alimentation de la voiture destiné aux accessoires.

---

#### L'appareil n'est pas alimenté.

- Vérifiez le raccordement. Si tout est en ordre, vérifiez le fusible.
- La voiture ne possède pas de position ACC.  
→ Appuyez sur la touche on/off de l'appareil.

---

#### L'appareil est alimenté en continu.

La voiture ne possède pas de position ACC.

---

#### L'antenne électrique ne se déploie pas.

L'antenne électrique ne dispose pas de relais.

---

#### Le satellite de commande est inopérant.

Tournez la molette située en bas du satellite de commande jusqu'à ce qu'il soit opérant.

---

### Lecture de CD/MD

---

#### Impossible d'introduire un disque.

- Un autre CD/MD est déjà dans l'appareil.
- Le CD/MD a été introduit à l'envers en forçant ou dans le mauvais sens.

---

#### La lecture ne commence pas.

- MD défectueux ou CD encrassé.
- CD-R non terminé ou CD-RW.
- Vous avez essayé de lire un CD-R qui n'est pas conçu pour une utilisation audio.
- Certains CD-R peuvent ne pas être lus en raison de l'appareil utilisé pour l'enregistrement ou de l'état du disque.

---

#### Un disque est éjecté automatiquement.

La température ambiante dépasse 50°C.

---

#### Les touches de commande ne fonctionnent pas.

#### Le CD n'est pas éjecté.

Appuyez sur la touche RESET.

---

#### Le son est irrégulier en raison de vibrations.

- L'appareil est installé suivant un angle de plus de 60°.
- L'appareil n'est pas installé à un endroit suffisamment stable de la voiture.

---

#### Le son est irrégulier.

Le disque est encrassé ou défectueux.

---

#### Impossible de supprimer l'indication "-----".

Vous êtes en mode d'édition du nom.

→ Appuyez sur **(LIST)** pendant 2 secondes.

---

page suivante →

## Réception radio

### Impossible de syntoniser une présélection.

- Enregistrez la fréquence correcte dans la mémoire.
- Le signal d'émission est trop faible.

### Impossible de recevoir les stations.

#### Le son comporte des parasites.

- Raccordez un fil de commande d'antenne électrique (bleu) ou un fil d'alimentation d'accessoire (rouge) au câble d'alimentation de l'amplificateur d'antenne de la voiture. (Uniquement si votre voiture est équipée d'une antenne FM/MW/LW intégrée dans la vitre arrière/latérale.)
- Vérifiez le raccordement de l'antenne de la voiture.
- L'antenne automatique ne se déploie pas.  
→ Vérifiez le raccordement du fil de commande de l'antenne électrique.
- Vérifiez la fréquence.
- Lorsque le mode DSO est activé, le son peut parfois comporter des parasites.  
→ Réglez le mode DSO sur off (page 28).

### La syntonisation automatique est impossible.

- Le mode de recherche locale est réglé sur "on".  
→ Réglez le mode de recherche locale sur "off" (page 27).
- Le signal d'émission est trop faible.  
→ Utilisez la syntonisation manuelle.

### L'indication "ST" clignote.

- Syntonisez la fréquence correctement.
- Le signal d'émission est trop faible.  
→ Activez le mode de réception monaural (page 27).

### Une émission de programme en stéréo est entendue en monaural.

- L'appareil est en mode de réception monaural.  
→ Désactivez le mode de réception monaural (page 27).

## Fonctions RDS

### Une recherche (Seek) commence après quelques secondes d'écoute.

La station ne diffuse pas de messages de radioguidage ou émet un signal faible.

→ Appuyez plusieurs fois sur (AF) ou (TA) jusqu'à ce que "AF off" ou "TA off" apparaisse.

### Aucun message de radioguidage.

- Activez "TA".
- La station n'émet pas de messages de radioguidage malgré le message TP.  
→ Recherchez une autre station.

### PTY affiche "-----".

- La station actuelle n'est pas une station RDS.
- Les données RDS n'ont pas été reçues.
- La station ne spécifie pas le type d'émission.

---

# Affichage des erreurs/ messages

---

## Affichage des erreurs

### (Pour cet appareil et les changeurs CD/MD en option)

Les indications suivantes clignotent pendant environ 5 secondes et une alarme retentit.

---

#### Blank\*1

- Aucune piste n'a été enregistrée sur un MD.\*2
- Effectuez la lecture d'un MD avec des pistes enregistrées.

---

#### Error\*1

- Le CD est sale ou inséré à l'envers.\*2
- Nettoyez-le ou insérez-le correctement.
- Un CD/MD ne peut pas être lu en raison de certains problèmes.\*2
- Insérez-en un autre.

---

#### High Temp

- La température ambiante est supérieure à 50°C.
- Patientez jusqu'à ce qu'elle descende en dessous de 50°C.

---

#### NO Disc

- Aucun disque n'a été inséré dans le lecteur CD/MD.
- Insérez des disques dans le lecteur CD/MD.

---

#### NO Mag

- Le chargeur de disques n'a pas été inséré dans le lecteur CD/MD.
- Insérez-le dans le lecteur CD/MD.

---

#### Not Ready

- Le couvercle du lecteur MD est ouvert ou les MD ne sont pas insérés correctement.
- Fermez le couvercle ou insérez correctement les MD.

---

#### Push Reset

- Le lecteur CD/MD ne peut pas fonctionner en raison de certains problèmes.
- Appuyez sur la touche RESET de l'appareil.

---

\*1 Lorsque le changeur CD/MD est raccordé à l'appareil, le numéro de disque du CD ou du MD apparaît dans l'affichage.

\*2 Le numéro du disque qui a provoqué l'erreur apparaît dans l'affichage.

Si ces solutions ne permettent pas d'améliorer la situation, consultez votre revendeur Sony le plus proche.

---

## Messages

### LCL Seek +/-

Le mode de recherche locale est activé en cours de syntonisation automatique (page 14).

---

### NO AF

Il n'existe pas de fréquence alternative pour la station actuelle.

---

### "L L L L" ou "r r r r"

Vous avez atteint le début ou la fin du disque et vous ne pouvez pas aller plus loin.

---

# Congratulazioni!

Complimenti per l'acquisto del lettore CD Sony. Utilizzando i seguenti accessori sarà inoltre possibile usufruire di ulteriori funzioni:

- Ampia scelta della lingua del display\*<sup>1</sup> tra inglese, tedesco, francese, italiano, olandese, spagnolo, portoghese, svedese, polacco, ceco e turco.
- Unità CD/MD opzionali (lettori e cambia CD/MD)\*<sup>2</sup>.
- Sintonizzatore DAB opzionale.
- Informazioni CD TEXT (visualizzate durante la riproduzione di CD TEXT\*<sup>3</sup>).
- **Accessori dell'unità di controllo in dotazione**  
Telecomando a rotazione RM-X5S  
Telecomando a scheda RM-X113
- **Accessorio opzionale per l'unità di controllo**  
Telecomando a rotazione RM-X4S

\*1 Alcune indicazioni del display non appaiono nella lingua selezionata.

\*2 Questo apparecchio funziona unicamente con prodotti Sony.

\*3 Un disco CD TEXT è un CD audio che contiene informazioni quali il nome del disco, dell'autore e dei brani. Tali informazioni sono registrate sul disco.



# Indice

Posizione dei comandi . . . . .	4
Precauzioni . . . . .	6
Note sui dischi . . . . .	6

## Operazioni preliminari

Azzeramento dell'apparecchio . . . . .	7
Estrazione del pannello frontale . . . . .	8
Impostazione dell'orologio . . . . .	9

## Lettore CD

### Unità CD/MD (opzionale)

Riproduzione di un disco . . . . .	9
Voci del display . . . . .	10
Riproduzione ripetuta dei brani	
— Riproduzione ripetuta . . . . .	10
Riproduzione dei brani in ordine casuale	
— Riproduzione in ordine casuale . . . . .	10
Assegnazione di un nome a un CD	
— Funzione di promemoria disco* . . . . .	11
Ricerca di un disco in base al nome	
— Funzione di elenco* . . . . .	12
Selezione di brani specifici per la riproduzione	
— Memoria programma* . . . . .	12

\* Funzioni disponibili con un lettore CD/MD opzionale

## Radio

Memorizzazione automatica delle stazioni	
— Best Tuning Memory (BTM) . . . . .	13
Ricezione delle stazioni memorizzate . . . . .	14
Memorizzazione delle stazioni desiderate . . . . .	14
Sintonizzazione di una stazione da un elenco	
— Funzione di elenco . . . . .	15

## RDS

Presentazione della funzione RDS . . . . .	15
Risintonizzazione automatica per la ricezione ottimale	
— Funzione AF . . . . .	16
Ascolto dei notiziari sul traffico	
— TA/TP . . . . .	17
Preselezione di stazioni RDS con impostazione AF e TA . . . . .	17
Sintonizzazione delle stazioni in base al tipo di programma	
— PTY . . . . .	18
Impostazione automatica dell'orologio	
— CT . . . . .	19

## DAB (opzionale)

Presentazione del DAB . . . . .	19
Operazioni di base per il sistema DAB . . . . .	20
Preselezione automatica dei servizi DAB	
— BTM . . . . .	21
Preselezione manuale dei servizi DAB	
— Modifica delle preselezioni . . . . .	21
Sintonizzazione di un programma DAB utilizzando un elenco . . . . .	22
Commutazione tra audio a più canali e DRC . . . . .	23
Individuazione di un servizio DAB per tipo di programma (PTY) . . . . .	23

## Altre funzioni

Uso del telecomando a rotazione . . . . .	24
Regolazione delle caratteristiche dell'audio . . . . .	26
Attenuazione veloce dell'audio . . . . .	26
Modifica delle impostazioni dell'audio e del display	
— Menu . . . . .	26
Impostazione dell'equalizzatore . . . . .	27
Impostazione del DSO (Dynamic Soundstage Organizer) . . . . .	28
Selezione dell'analizzatore spettrale . . . . .	28
Assegnazione di nomi da scorrere sul display . . . . .	29

## Informazioni aggiuntive

Manutenzione . . . . .	30
Estrazione dell'apparecchio . . . . .	31
Caratteristiche tecniche . . . . .	32
Guida alla soluzione dei problemi . . . . .	33
Messaggi e indicazioni di errore . . . . .	35

# Posizione dei comandi

## Telecomando a scheda RM-X113

Per ulteriori dettagli fare riferimento alle pagine indicate.

**CD/MD** : durante la riproduzione    **RADIO** : durante la ricezione radio    **MENU** : nel modo menu

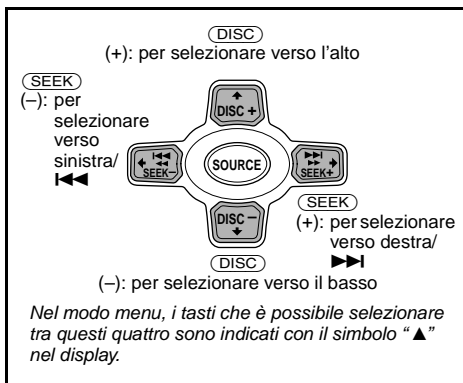
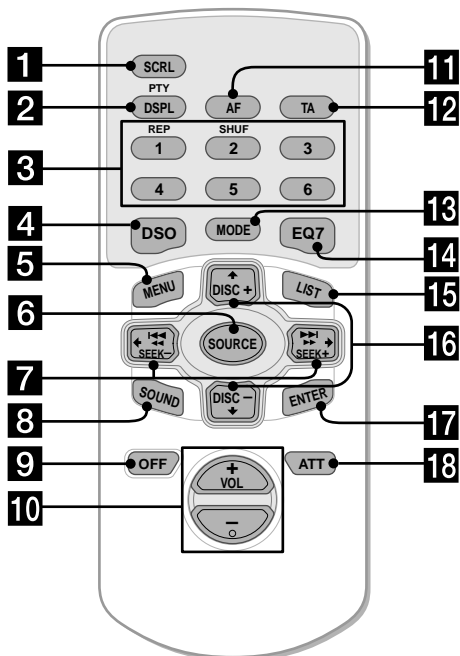

### Suggerimento

Per i dettagli su come sostituire le batterie, fare riferimento alla sezione relativa alla "Sostituzione della batteria al litio" (pagina 31).

- 1** Tasto SCRL 10
- 2** Tasto DSPL/PTY (cambio del modo display/tipo di programma) 10, 11, 15, 18, 23, 29
- 3** Tasti numerici
  - CD/MD**
  - ① REP 10
  - ② SHUF 11
  - RADIO** 14, 16, 17, 20, 22
- 4** Tasto DSO 28
- 5** Tasto MENU 9, 11, 12, 13, 17, 19, 21, 23, 27, 28, 29
- 6** Tasto SOURCE (accensione/radio/CD/MD) 9, 10, 12, 13, 14, 17, 20, 27, 28
- 7** Tasti SEEK (-/+) 26
  - CD/MD** 9
  - RADIO** 14, 16, 20
  - MENU** 9, 11, 12, 13, 19, 21, 23, 27, 28, 29
- 8** Tasto SOUND 26
- 9** Tasto OFF (arresto/spegnimento) 8, 9, 29

- 10** Tasti VOL (+/-) 17
- 11** Tasto AF 16, 17
- 12** Tasto TA 17
- 13** Tasto MODE
  - CD/MD** 10, 12
  - RADIO** 13, 14, 17, 20
- 14** Tasto EQ7 27
- 15** Tasto LIST
  - CD/MD** 11, 12
  - RADIO** 15, 22
- 16** Tasti DISC (+/-)
  - CD/MD** 10, 12
  - RADIO** 14, 15, 18, 20, 22, 23
  - MENU** 9, 11, 12, 13, 17, 19, 21, 23, 27, 28, 29
- 17** Tasto ENTER
  - CD/MD** 12
  - RADIO** 15, 18, 22, 23
  - MENU** 9, 11, 12, 13, 17, 19, 21, 23, 27, 28, 29
- 18** Tasto ATT 26

## Unità principale

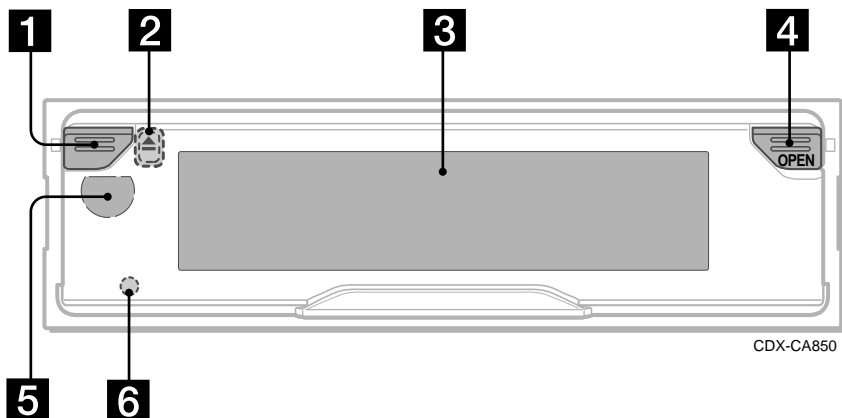

- 1** Tasto di accensione/spengimento\*
- 2** Tasto ▲ (espulsione) (situato sul lato anteriore dell'apparecchio, dietro al pannello frontale) 9
- 3** Finestra del display
- 4** Tasto OPEN 8, 9
- 5** Ricevitore per il telecomando a scheda e il telecomando a rotazione
- 6** Tasto RESET (situato sul lato anteriore dell'apparecchio, dietro al pannello frontale) 7

### \* Informazioni importanti per quando si effettua l'installazione su un'auto sprovvista della posizione ACC (accessorio) sull'interruttore di accensione

Dopo avere spento il motore, assicurarsi di premere il tasto di accensione/spengimento sull'apparecchio (oppure **OFF** sul telecomando a scheda o sul telecomando a rotazione) per 2 secondi per disattivare la visualizzazione dell'ora.

Diversamente, il display dell'orologio non si spegne causando lo scaricamento della batteria. Per attivare l'apparecchio, premere il tasto di accensione/spengimento (**1**) sull'apparecchio.

### Nota

Se l'apparecchio viene spento premendo per 2 secondi il tasto di accensione/spengimento sull'apparecchio (oppure **OFF** sul telecomando a scheda o sul telecomando a rotazione), non sarà possibile farlo funzionare con il telecomando a scheda o con il telecomando a rotazione a meno che non venga premuto di nuovo il tasto di accensione/spengimento sull'apparecchio o inserito un disco per attivare il lettore.

## Precauzioni

- Se l'auto rimane parcheggiata sotto la luce diretta del sole attendere che l'apparecchio si raffreddi prima di utilizzarlo.
- Le antenne elettriche si estendono automaticamente durante il funzionamento dell'apparecchio.

Per eventuali domande o problemi riguardanti l'apparecchio non trattati in questo manuale, rivolgersi al più vicino rivenditore Sony.

### Formazione di condensa

Nei giorni di pioggia o in zone molto umide, l'umidità può condensarsi sulle lenti all'interno del lettore e sul display. Se ciò dovesse avvenire, l'apparecchio potrebbe non funzionare correttamente. In tal caso, rimuovere il disco e attendere per circa un'ora in modo che l'umidità evapori completamente.

### Per mantenere una qualità elevata del suono

Fare attenzione a non versare bibite o altri liquidi sull'apparecchio o sui dischi.

## Note sui dischi

- Per mantenere puliti i dischi, non toccarne la superficie. Afferrare i dischi dal bordo.
- Riporre i dischi nella loro custodia o nel contenitore apposito quando non vengono utilizzati.  
Non esporre i dischi a calore o a temperature elevate. Evitare di lasciarli in un'auto parcheggiata, sul cruscotto o sul ripiano posteriore.

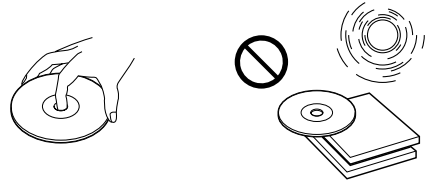

- Non incollare etichette e non usare dischi con residui di colla o inchiostro. Se vengono utilizzati tali dischi, i residui possono causare l'arresto del disco, provocando problemi di funzionamento o rovinando il disco.

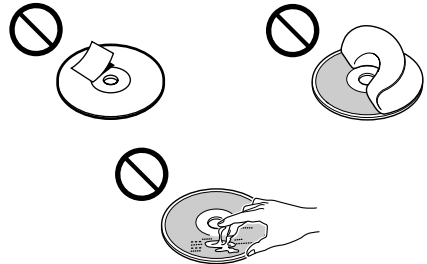

- Non riprodurre dischi dalla forma irregolare quali CD a forma di cuore o di stella con questo apparecchio, onde evitare problemi di funzionamento al lettore. Non utilizzare tali dischi.
- Non è possibile riprodurre CD da 8 cm.
- Prima della riproduzione, pulire i dischi con un panno apposito reperibile in commercio. Pulire il disco dal centro verso l'esterno. Non usare solventi come benzene, acquaragia, detersivi reperibili in commercio o spray antistatici per dischi analogici.



## Note sui dischi CD-R/CD-RW

- Su questo apparecchio è possibile riprodurre CD-R (CD registrabili) destinati all'uso audio. Ricercare questo marchio per riconoscere i CD-R per uso audio.



Questo marchio indica che il disco non è per uso audio.



- È possibile che alcuni CD-R (a seconda dell'apparecchiatura utilizzata per la registrazione o delle condizioni del disco) non possano essere riprodotti su questo lettore.
- Non è possibile riprodurre un CD-R non finalizzato\*.
- \* *Processo necessario per poter riprodurre con il lettore CD audio i CD-R registrati.*
- Su questo apparecchio non è possibile riprodurre CD-RW (CD riscrivibili).

## Operazioni preliminari

### Azzeramento dell'apparecchio

Prima di utilizzare l'apparecchio per la prima volta dopo la sostituzione della batteria dell'auto o dopo avere effettuato modifiche ai collegamenti, è necessario azzerarlo. Rimuovere il pannello frontale e premere il tasto RESET con un oggetto appuntito, ad esempio una penna a sfera.

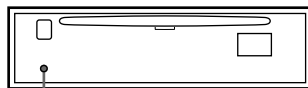

Tasto RESET

#### Nota

*Premendo il tasto RESET vengono cancellate le impostazioni dell'orologio e alcune funzioni memorizzate.*

## Estrazione del pannello frontale

Per evitare il furto dell'apparecchio, è possibile estrarne il pannello frontale.

### Segnale di avvertimento

Se la chiave di accensione si trova nella posizione OFF senza che il pannello frontale sia stato rimosso, viene emesso per alcuni secondi un segnale acustico di avvertimento.

Se si collega un amplificatore di potenza opzionale e non si utilizza l'amplificatore incorporato, il segnale di avvertimento viene disattivato.

### 1 Premere il tasto di attivazione/ spegnimento sull'apparecchio (oppure **OFF** sul telecomando a scheda o sul telecomando a rotazione)\*.

La riproduzione di CD/MD o la ricezione radio si interrompe (il display rimane acceso).

\* Se la chiave di accensione dell'auto non è dotata di posizione ACC sull'interruttore di accensione, assicurarsi di premere il tasto di accensione/ spegnimento sull'apparecchio (oppure **OFF** sul telecomando a scheda o sul telecomando a rotazione) per 2 secondi per evitare di scaricare la batteria.

### 2 Premere **OPEN**, quindi far scorrere il pannello frontale verso destra e tirare delicatamente verso l'esterno il lato sinistro del pannello frontale.

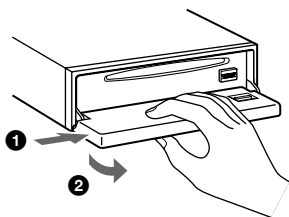

#### Note

- Se si estrae il pannello quando l'apparecchio è acceso, l'alimentazione viene disattivata automaticamente per evitare di danneggiare i diffusori.
- Non lasciar cadere il pannello frontale e non esercitare una pressione eccessiva su di esso e sul display.
- Non esporre il pannello frontale a calore, temperature elevate o umidità. Evitare di lasciarlo all'interno di auto parcheggiate e su cruscotti o ripiani posteriori.

#### Suggerimento

Durante il trasporto inserire il pannello frontale nell'apposita custodia in dotazione.

## Applicazione del pannello frontale

Allineare il foro **A** del pannello frontale con il perno **B** dell'apparecchio, quindi spingere il lato sinistro in avanti.

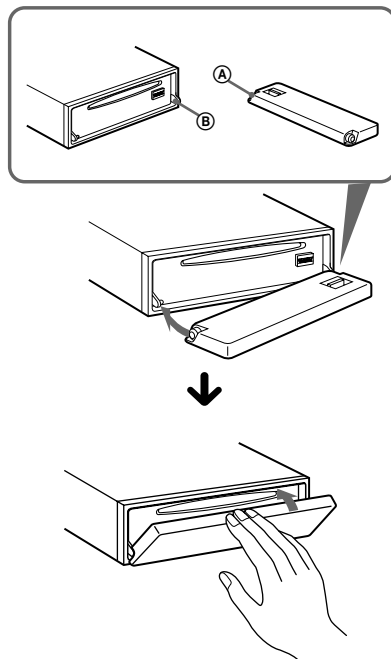

#### Nota

Non collocare alcun oggetto sulla superficie interna del pannello frontale.

## Impostazione dell'orologio

L'orologio mostra l'indicazione digitale dell'ora in base al sistema delle 24 ore.

Esempio: per impostare l'ora sulle 10:08

- 1 Premere **(MENU)**, quindi premere più volte uno dei lati di **(DISC)** fino a visualizzare "Clock".



- 1 Premere **(ENTER)**.  
Le cifre dell'ora lampeggiano.
- 2 Premere uno dei lati di **(DISC)** per impostare l'ora.
- 3 Premere il lato **(+)** di **(SEEK)**.  
Le cifre dei minuti lampeggiano.
- 4 Premere uno dei lati di **(DISC)** per impostare i minuti.

- 2 Premere **(ENTER)**.

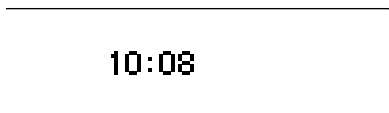

L'orologio viene attivato. Quando l'impostazione dell'orologio è completata, il display torna a visualizzare il modo di riproduzione normale.

### Suggerimenti

- È possibile impostare l'orologio automaticamente tramite la funzione RDS (pagina 19).
- Quando è attivato il modo D.Info, l'ora viene sempre visualizzata (pagina 26).

## Lettores CD Unità CD/MD (opzionale)

Oltre a riprodurre CD questo apparecchio può controllare unità CD/MD esterne.

### Nota

Quando si collega un apparecchio CD opzionale provvisto della funzione CD TEXT, le informazioni CD TEXT vengono visualizzate nel display durante la riproduzione di un disco CD TEXT.

## Riproduzione di un disco

(con questo apparecchio)

- 1 Premere **(OPEN)** e inserire il disco (etichetta verso l'alto).

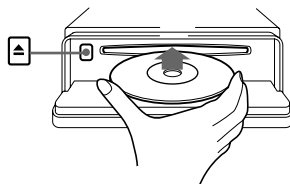

- 2 Chiudere il pannello frontale.

La riproduzione inizia automaticamente.

Se è già inserito un disco, per iniziare la riproduzione premere più volte **(SOURCE)** fino a visualizzare "CD".

Per	Premere
Arrestare la riproduzione	<b>(OFF)</b>
Espellere il disco	<b>(OPEN)</b> quindi ▲
Saltare brani	<b>(SEEK)</b> (◀◀/▶▶)
– Sensore musicale automatico	[una volta per ogni brano]
Procedere velocemente in avanti/all'indietro	<b>(SEEK)</b> (◀◀/▶▶)
– Ricerca manuale	[tenere premuto fino al punto desiderato]

continua alla pagina successiva →

### Note

- Al termine dell'ultimo brano, la riproduzione ricomincia dal primo brano del disco.
- Quando è collegato un apparecchio opzionale, la riproduzione della stessa sorgente continua sull'apparecchio CD/MD opzionale.

### (con un apparecchio opzionale)

- 1 Premere più volte **(SOURCE)** per selezionare "CD" o "MD".
- 2 Premere più volte **(MODE)** fino a visualizzare l'apparecchio desiderato. La riproduzione ha inizio.

Per	Premere
Saltare dischi – Selezione dischi	<b>(DISC)</b> (+/-)

## Voci del display

Quando il disco/brano cambia, i titoli preregistrati\*1 del nuovo disco/brano vengono visualizzati automaticamente (se la funzione di scorrimento automatico è attivata, i nomi più lunghi di 8 caratteri vengono fatti scorrere (pagina 26)).

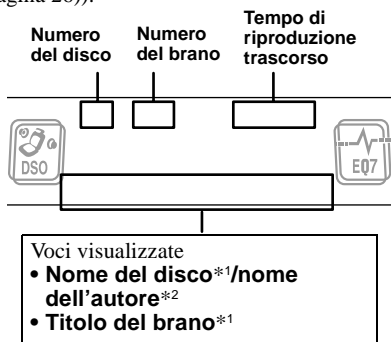

Per	Premere
Cambiare la voce visualizzata	<b>(DSPL/PTY)</b>
Scorrere le voci del display	<b>(SCRL)</b>

\*1 Se premendo **(DSPL/PTY)** appare "NO D.Name" o "NO T.Name" significa che non esiste alcuna promemoria disco (pagina 11) o nome preregistrato da visualizzare.

\*2 Solo per dischi CD TEXT con il nome dell'autore.

### Note

- Certi caratteri non possono essere visualizzati.
- Le informazioni di alcuni dischi CD TEXT con molti caratteri potrebbero non essere visualizzate.
- Questo apparecchio non può visualizzare il nome dell'autore di ogni brano del disco CD TEXT.

### Suggerimento

Quando la funzione di scorrimento automatico viene disattivata e il nome del disco o del brano viene cambiato, il nome del disco o del brano non viene fatto scorrere.

## Riproduzione ripetuta dei brani

### — Riproduzione ripetuta

Quando raggiunge la fine, il disco nell'apparecchio principale ripete un brano o l'intero disco. Per la riproduzione ripetuta, è possibile selezionare:

- Repeat 1 — per ripetere un brano.
- Repeat 2\* — per ripetere un disco.

\* Disponibile solo quando sono collegati uno o più apparecchi CD/MD opzionali.

**Durante la riproduzione, premere più volte **(1)** (REP) fino a visualizzare l'impostazione desiderata.**

La riproduzione ripetuta ha inizio.

Per tornare al modo di riproduzione normale, selezionare "Repeat off".

## Riproduzione dei brani in ordine casuale

### — Riproduzione in ordine casuale

È possibile selezionare:

- Shuf 1 — per riprodurre in ordine casuale i brani del disco corrente.
- Shuf 2\*1 — per riprodurre in ordine casuale i brani nel lettore CD o MD opzionale corrente.
- Shuf All\*2 — per riprodurre in ordine casuale tutti i brani in tutti i lettori CD o MD collegati (incluso questo apparecchio).

\*1 Disponibile solo quando uno o più apparecchi CD (MD) opzionali sono collegati.

\*2 Disponibile solo quando uno o più lettori CD, o due o più lettori MD opzionali sono collegati.



**Durante la riproduzione, premere più volte ② (SHUF) fino a visualizzare l'impostazione desiderata.**

La riproduzione in ordine casuale ha inizio.

Per tornare al modo di riproduzione normale, selezionare "Shuf off".

**Nota**

Mediante la funzione "Shuf All" non è possibile riprodurre in ordine casuale i brani nei lettori CD insieme a quelli nei lettori MD.

## Assegnazione di un nome a un CD

— Funzione di promemoria disco (per un lettore CD con la funzione CUSTOM FILE)

È possibile assegnare un nome a un disco (funzione di promemoria disco). È possibile inserire fino a 8 caratteri per ogni disco. Se si assegna un nome a un CD, è possibile individuarlo per nome (pagina 12).

**1 Avviare la riproduzione del CD a cui si vuole assegnare un nome in un lettore CD dotato della funzione CUSTOM FILE.**

**2 Premere (MENU), quindi premere più volte uno dei lati di (DISC) fino a visualizzare "Name Edit".**

**3 Premere (ENTER).**

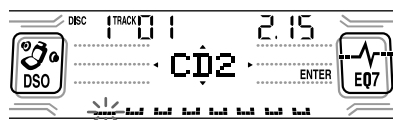

L'apparecchio ripete la riproduzione del disco durante la procedura di assegnazione del nome.

**4 Inserire i caratteri.**

**① Premere più volte il lato (+)\*1 di (DISC) per selezionare il carattere desiderato.**

A → B → C ... → 0 → 1 → 2 ... → +  
→ → \* ... → \_ \*2 → A

\*1 Per tornare indietro, premere il lato (-) di (DISC).

\*2 (spazio vuoto)

**② Premere il lato (+) di (SEEK) dopo avere individuato il carattere desiderato.**

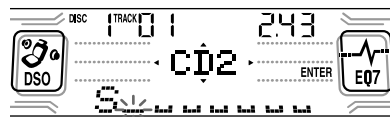

Premendo il lato (-) di (SEEK), è possibile retrocedere verso sinistra.

**③ Ripetere i punti ① e ② per inserire l'intero nome.**

**5 Per tornare al modo di riproduzione CD normale, premere (ENTER).**

**Suggerimenti**

- Per correggere o cancellare un nome, sovrascriverlo semplicemente oppure immettere " ".
- Esiste un altro modo per assegnare un nome a un CD: premere (LIST) per 2 secondi invece di eseguire i punti 2 e 3. Inoltre l'operazione può essere completata premendo (LIST) per 2 secondi invece di eseguire il punto 5.
- È possibile assegnare un nome a un CD in un apparecchio sprovvisto della funzione CUSTOM FILE se tale apparecchio è collegato ad un lettore CD dotato di tale funzione. Il promemoria disco verrà conservato nella memoria del lettore CD provvisto della funzione CUSTOM FILE.

**Nota**

La riproduzione ripetuta/in ordine casuale viene sospesa fino al completamento della composizione/modifica del nome.

### Visualizzazione del promemoria disco

In quanto voce del display, la funzione di promemoria disco ha sempre la priorità sulle informazioni originali CD TEXT.

Per	Premere
Visualizzare	(DSPL/PTY) durante la riproduzione di CD/CD TEXT

**Suggerimento**

Per sapere quali altre voci possono essere visualizzate, fare riferimento a pagina 10.

continua alla pagina successiva →

## Cancellazione della funzione promemoria disco

- 1 Premere più volte **(SOURCE)** per selezionare "CD".
- 2 Premere **(MODE)** più volte per selezionare il lettore CD contenente il promemoria disco.
- 3 Premere **(MENU)**, quindi premere più volte uno dei lati di **(DISC)** fino a visualizzare "Name Del".
- 4 Premere **(ENTER)**.  
I nomi memorizzati vengono visualizzati.
- 5 Premere uno dei lati di **(DISC)** più volte per selezionare il nome del disco che si desidera cancellare.  
I nomi memorizzati vengono visualizzati.
- 6 Premere **(ENTER)** per 2 secondi.  
Il nome viene cancellato.  
Ripetere i punti 5 e 6 per cancellare altri nomi.
- 7 Premere **(MENU)** due volte.  
Il lettore torna al modo normale di riproduzione CD.

### Note

- Quando viene cancellata la funzione di promemoria di un disco CD TEXT, vengono visualizzate le informazioni originali del CD TEXT.
- Se non si trova il promemoria disco che si desidera cancellare, selezionare un diverso lettore CD al punto 2.

## Ricerca di un disco in base al nome

— Funzione di elenco (per un lettore CD con la funzione CD TEXT/CUSTOM FILE o un lettore MD)

Questa funzione è disponibile per i dischi cui sono stati assegnati dei nomi personalizzati\*1 o per i CD TEXT\*2.

\*1 Individuazione di un disco in base al nome assegnato: quando si assegna un nome a un CD (pagina 11) o a un MD.

\*2 Individuazione di un disco tramite le informazioni CD TEXT: quando si riproduce un disco CD TEXT su un lettore CD con la funzione CD TEXT.

### 1 Premere **(LIST)**.

Il nome assegnato al disco corrente appare nel display.

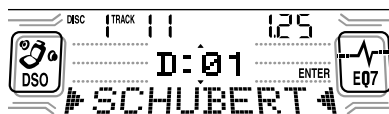

### 2 Premere più volte uno dei lati di **(DISC)** fino a individuare il disco desiderato.

### 3 Premere **(ENTER)** per riprodurre il disco.

#### Nota

Non è possibile visualizzare alcune lettere (ad eccezione di: promemoria disco).

## Selezione di brani specifici per la riproduzione

— Memoria programma (per lettori CD con funzione CUSTOM FILE)

Se è stato assegnato un nome al disco, è possibile impostare l'apparecchio in modo che salti o riproduca dei brani a scelta.

### 1 Iniziare a riprodurre il disco cui si desidera assegnare un nome.

### 2 Premere **(MENU)**, quindi premere più volte uno dei lati di **(DISC)** fino a visualizzare "Bank Sel".

### 3 Premere **(ENTER)**.

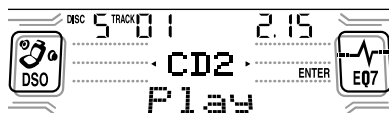

### 4 Assegnazione di nomi ai brani.

#### ① Premere più volte uno dei lati di **(SEEK)** per selezionare il brano cui si desidera assegnare un nome.

#### ② Premere più volte **(ENTER)** per selezionare "Play" o "Skip".

### 5 Ripetere il punto 4 per impostare "Play" o "Skip" per tutti i brani.

### 6 Premere **(MENU)** due volte.

Il lettore torna al modo normale di riproduzione CD.

#### Note

- È possibile impostare "Play" e "Skip" per un massimo di 24 brani.
- Non è possibile impostare "Skip" per tutti i brani di un CD.

### Riproduzione di brani specifici

È possibile selezionare:

- Bank on — per riprodurre i brani con impostazione "Play".
- Bank inv (inversa) — per riprodurre i brani con impostazione "Skip".

**1** Durante la riproduzione, premere **(MENU)**, quindi premere più volte uno dei lati di **(DISC)** fino a visualizzare "Bank on", "Bank inv" o "Bank off".

**2** Premere più volte il lato (+) di **(SEEK)** fino a visualizzare l'impostazione desiderata.

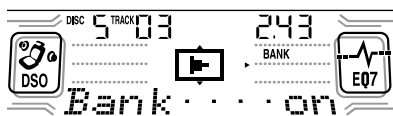

**3** Premere **(ENTER)**.

La riproduzione inizia dal brano successivo al brano corrente.

Per tornare al modo di riproduzione normale, selezionare "Bank off" al punto 2.

## Radio

Questo apparecchio può memorizzare fino a 6 stazioni per banda (FM1, FM2, FM3, MW, e LW).

#### Avvertenza

Quando si sintonizzano le stazioni mentre si guida, usare la funzione Best Tuning Memory per evitare incidenti.

## Memorizzazione automatica delle stazioni

— Best Tuning Memory (BTM)

Questa funzione seleziona le stazioni che trasmettono i segnali più forti nella banda selezionata e le memorizza nell'ordine di frequenza.

**1** Premere più volte **(SOURCE)** per selezionare la radio.

**2** Premere più volte **(MODE)** per selezionare la banda.

**3** Premere **(MENU)**, quindi premere più volte uno dei lati di **(DISC)** fino a visualizzare "BTM".

**4** Premere **(ENTER)**.

Quando l'impostazione è stata memorizzata viene emesso un segnale acustico.

#### Note

- Se a causa di segnali deboli si ricevono solo poche stazioni, alcuni tasti numerici manterranno la loro impostazione iniziale.
- Se il display visualizza un numero, l'apparecchio inizia a memorizzare le stazioni a partire da quella correntemente selezionata.

## Ricezione delle stazioni memorizzate

- 1 Premere più volte **(SOURCE)** per selezionare la radio.
- 2 Premere più volte **(MODE)** per selezionare la banda.
- 3 Premere il tasto numerico (da **(1)** a **(6)**) su cui è memorizzata la stazione desiderata.

### Suggerimento

Premere uno dei lati di **(DISC)** per ricevere le stazioni nell'ordine in cui sono state memorizzate (funzione di ricerca preselezionata).

### Se non è possibile sintonizzare una stazione preselezionata

Premere uno dei lati di **(SEEK)** per ricercare la stazione (sintonizzazione automatica).

La ricerca si arresta non appena l'apparecchio riceve una stazione. Ripetere fino a che la stazione desiderata non viene ricevuta.

### Suggerimenti

- Se la sintonizzazione automatica si arresta troppo frequentemente, attivare la funzione di ricerca locale per limitare la ricerca alle stazioni con i segnali più forti (vedere "Modifica delle impostazioni dell'audio e del display" a pagina 26).
- Se si conosce la frequenza della stazione che si vuole ascoltare, premere e tenere premuto uno dei lati di **(SEEK)** per trovare la frequenza approssimativa, quindi premere **(SEEK)** più volte per sintonizzarsi esattamente sulla frequenza desiderata (sintonizzazione manuale).

### Se la ricezione FM stereo è scadente

**Selezionare il modo di ricezione monofonico**

(vedere "Modifica delle impostazioni dell'audio e del display" a pagina 26).

Il suono migliora, ma diventa monofonico ("ST" scompare).

## Memorizzazione delle stazioni desiderate

È possibile preselezionare manualmente le stazioni desiderate su qualsiasi numero prescelto.

- 1 Premere più volte **(SOURCE)** per selezionare la radio.
- 2 Premere più volte **(MODE)** per selezionare la banda.
- 3 Premere uno dei lati di **(SEEK)** per sintonizzare la stazione che si desidera memorizzare.
- 4 Tenere premuto il tasto numerico desiderato (da **(1)** a **(6)**) per 2 secondi fino a visualizzare "MEM".

L'indicazione del tasto numerico appare nel display.

### Nota

Se si memorizza un'altra stazione sullo stesso tasto numerico, la stazione memorizzata precedentemente viene cancellata.

# Sintonizzazione di una stazione da un elenco

— Funzione di elenco

- 1 Durante la ricezione, premere **(LIST)** per un momento.

La frequenza o il nome assegnato alla stazione corrente appare nel display.

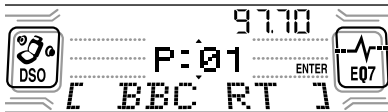

- 2 Premere più volte uno dei lati di **(DISC)** fino a individuare la stazione desiderata.

Se non è stato assegnato un nome alla stazione selezionata, nel display viene visualizzata la frequenza.

- 3 Premere **(ENTER)** per sintonizzare la stazione desiderata.

# RDS

## Presentazione della funzione RDS

L'RDS (sistema dati radio) è un servizio che consente alle stazioni radio FM di trasmettere informazioni digitali aggiuntive oltre al normale segnale in radiofrequenza. Quando viene ricevuta una stazione con la funzione RDS viene visualizzata, ad esempio, una delle seguenti voci.

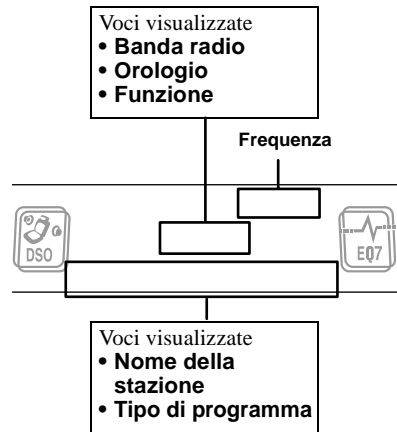

Per	Premere
Cambiare voce nel display	<b>(DSPL/PTY)</b>

## Servizi RDS

I dati RDS offrono altre funzioni quali:

- **La risintonizzazione automatica** di un programma, funzione utile durante lunghi viaggi in auto. — Funzione AF (frequenza alternativa) → pagina 16
- Ricezione dei **notiziari sul traffico**, anche durante l'ascolto di un altro programma o di una sorgente diversa. — TA → pagina 17
- Selezione delle stazioni per **tipo di programma** trasmesso. — Funzione PTY → pagina 18
- Impostazione automatica dell'orologio. — CT → pagina 19

continua alla pagina successiva →

#### Note

- In funzione del paese o della zona geografica, potrebbero non essere disponibili tutte le funzioni RDS.
- La funzione RDS potrebbe non funzionare correttamente quando il segnale è debole o se la stazione sintonizzata non trasmette dati RDS.

## Risintonizzazione automatica per la ricezione ottimale

### — Funzione AF

La funzione AF (frequenza alternativa) consente la sintonizzazione sulla stazione con il segnale più forte.

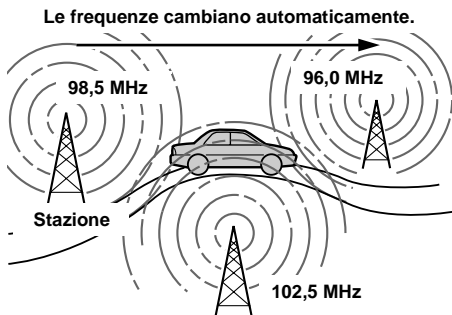

**1** Selezionare una stazione FM (pagina 13).

**2** Premere più volte **(AF)** fino a visualizzare “AF on”.

L'apparecchio inizia a ricercare una frequenza alternativa con un segnale più forte nella stessa rete.

Se “NO AF” lampeggia, significa che la stazione attualmente sintonizzata non ha una frequenza alternativa.

#### Nota

Quando nell'area non esiste una frequenza alternativa o quando non si desidera ricercarne una, disattivare la funzione AF selezionando “AF off”.

### Per le stazioni prive di frequenza alternativa

Premere uno dei lati di **(SEEK)** mentre il nome della stazione lampeggia (entro 8 secondi).

Inizia la ricerca di un'altra frequenza con gli stessi dati PI (identificazione programma) (appare “PI Seek”).

Se l'apparecchio non trova gli stessi dati PI, torna alla frequenza selezionata in precedenza.

### Mantenimento di un programma regionale

Quando la funzione AF è attivata: le impostazioni predefinite di questo apparecchio limitano la ricezione a una regione specifica, in modo che la stazione sintonizzata non venga cambiata con una stazione regionale dal segnale più potente.

Se si intende lasciare tale area di ricezione regionale o se si desidera utilizzare la funzione AF in modo completo, selezionare “REG off” nel MENU (pagina 27).

#### Nota

Questa funzione non è disponibile nel Regno Unito e in altre aree.

### Funzione Local Link (solo per il Regno Unito)

Questa funzione consente di selezionare altre stazioni locali della stessa area, anche se non sono memorizzate sui tasti numerici.

**1** Premere un tasto numerico (da **(1)** a **(6)**) su cui è memorizzata una stazione locale.

**2** Entro 5 secondi, premere nuovamente il tasto numerico della stazione locale.

**3** Ripetere questa procedura fino alla ricezione della stazione locale desiderata.

## Ascolto dei notiziari sul traffico

— TA/TP

Attivando le funzioni TA (notiziari sul traffico) e TP (programma sul traffico), è possibile sintonizzarsi automaticamente su una stazione FM che trasmette notiziari sul traffico. Queste impostazioni funzionano a prescindere dal programma FM o dalla sorgente CD o MD corrente; al termine del notiziario l'apparecchio torna alla sorgente originale.

**Premere più volte (TA) fino a visualizzare "TA on".**

Inizia la ricerca delle stazioni con le informazioni sul traffico.

"TP" indica la ricezione di tali stazioni e "TA" lampeggia durante un notiziario sul traffico. Se viene visualizzato "NO TP", la ricerca delle stazioni TP disponibili continua.

Per eliminare tutti gli annunci sul traffico, selezionare "TA off".

Per	Premere
Eliminare il notiziario corrente	(TA)

### Suggerimento

È inoltre possibile eliminare il notiziario corrente premendo (SOURCE) o (MODE).

## Preimpostazione del volume dei notiziari sul traffico

È possibile preimpostare il livello del volume dei notiziari sul traffico in modo da poterli udire chiaramente.

**1 Premere (VOL) per regolare il livello di volume desiderato.**

**2 Tenere premuto (TA) per 2 secondi.**  
Appare "TA" e l'impostazione viene memorizzata.

## Ascolto di notiziari di emergenza

Se una delle funzioni AF o TA è attivata, gli annunci di emergenza ricevuti vengono automaticamente trasmessi durante l'ascolto di una stazione FM o di un CD/MD.

## Preselezione di stazioni RDS con impostazione AF e TA

Durante la preselezione di stazioni RDS, oltre alla frequenza viene memorizzata l'impostazione AF/TA (attivata/disattivata) di ogni stazione. È possibile selezionare un'impostazione diversa (per AF, TA o entrambe) per ogni stazione preselezionata oppure la stessa impostazione per tutte le stazioni preselezionate. Durante la preselezione con "AF on", vengono automaticamente memorizzate le stazioni con il segnale radio più forte.

### Preselezione della stessa impostazione per tutte le stazioni preselezionate

- 1 Selezionare una banda FM (pagina 13).**
- 2 Premere (AF) e/o (TA) per selezionare "AF on" e/o "TA on".**  
Selezionando "AF off" o "TA off" vengono memorizzate stazioni RDS e non RDS.
- 3 Premere (MENU), quindi premere più volte uno dei lati di (DISC) fino a visualizzare "BTM".**
- 4 Premere (ENTER) fino a quando non lampeggia "BTM".**

### Preselezione di impostazioni diverse per ogni stazione preselezionata

- 1 Selezionare una banda FM e sintonizzarsi sulla stazione desiderata (pagina 14).**
- 2 Premere (AF) e/o (TA) per selezionare "AF on" e/o "TA on".**
- 3 Premere il tasto numerico desiderato (da (1) a (6)) fino a visualizzare "MEM".**

Ripetere la procedura dal punto 1 per preselezionare altre stazioni.

# Sintonizzazione delle stazioni in base al tipo di programma

— PTY

È possibile sintonizzarsi su una stazione selezionando il tipo di programma che si desidera ascoltare.

Tipi di programma	Display
Giornale radio	News
Attualità	Affairs
Informazioni	Info
Sport	Sport
Istruzione	Educate
Teatro	Drama
Cultura	Culture
Scienza	Science
Vario	Varied
Musica pop	Pop M
Musica rock	Rock M
Musica leggera	Easy M
Classica leggera	Light M
Classica	Classics
Altri tipi di musica	Other M
Bollettino meteorologico	Weather
Finanza	Finance
Programmi per bambini	Children
Sociale	Social A
Religione	Religion
Chat show	Phone In
Viaggi	Travel
Diversivi	Leisure
Musica Jazz	Jazz
Musica Country	Country
Musica nazionale	Nation M
Musica degli anni '50/ '60	Oldies
Musica folk	Folk M
Documentari	Document

## Nota

Questa funzione non è disponibile in alcune nazioni dove i dati PTY (selezione del tipo di programma) non sono disponibili.

- Durante la ricezione FM, premere (DSPL/PTY) fino a visualizzare "PTY".**



Se la stazione sta trasmettendo dati PTY appare il nome del tipo di programma corrente.

Se la stazione ricevuta non è una stazione RDS o se i dati RDS non vengono ricevuti, appare "-----".

- Premere più volte (DISC) fino a visualizzare il tipo di programma desiderato.**

I tipi di programma appaiono nell'ordine indicato dalla tabella.

Se il tipo di programma non è specificato nei dati RDS, appare "-----".

- Premere (ENTER).**

Inizia la ricerca di una stazione che trasmette il tipo di programma selezionato.



## Impostazione automatica dell'orologio

— CT

L'orologio viene impostato automaticamente mediante i dati CT (Clock Time) della trasmissione RDS.

- 1 Durante la ricezione radio, premere **(MENU)**, quindi premere più volte uno dei lati di **(DISC)** fino a visualizzare "CT off".

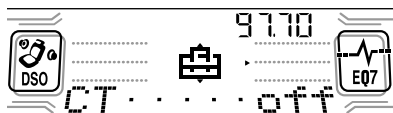

- 2 Premere più volte il lato **(+)** di **(SEEK)** fino a visualizzare "CT on".

L'orologio è impostato.

- 3 Premere **(ENTER)** per tornare al display normale.

Per disattivare la funzione CT, selezionare "CT off" al punto 2.

### Note

- La funzione CT potrebbe non essere disponibile anche durante la ricezione di una stazione RDS.
- L'ora impostata mediante la funzione CT e l'ora reale potrebbero differire.

## DAB (opzionale)

È possibile collegare all'apparecchio un sintonizzatore DAB opzionale.

### Presentazione del DAB

DAB (trasmissione audio digitale) è un nuovo sistema di trasmissione multimediale che trasmette programmi audio di qualità paragonabile a quella dei CD. Ciò è possibile grazie a un microcomputer che si trova all'interno del sintonizzatore DAB e che utilizza segnali radio inviati da più antenne e segnali a più percorsi (onde radio riflesse) per amplificare la potenza del segnale principale. Il sistema DAB è pertanto quasi completamente immune alle interferenze radio anche su un oggetto mobile quale un'autovettura.

Ogni stazione DAB raggruppa i programmi radio (servizi) in un insieme che viene quindi trasmesso. Ogni servizio contiene uno o più componenti. Tutti gli insiemi, i servizi e i componenti vengono identificati per nome, in modo da consentire l'accesso a ciascuno di essi senza conoscerne la relativa frequenza.

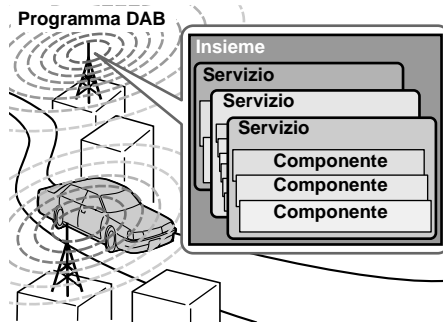

### Note

- Il sistema DAB è ancora in fase di collaudo. Alcuni servizi non sono stati sufficientemente definiti o sono attualmente in prova. Al momento, tali servizi non sono supportati dal sintonizzatore DAB opzionale XT-100DAB.
- I programmi DAB vengono trasmessi in banda III (da 174 a 240 MHz) e banda L (da 1.452 a 1.492 MHz); ogni banda è suddivisa in canali (41 in banda III e 23 in banda L). Per ogni canale viene trasmesso un insieme da ogni stazione DAB.

# Operazioni di base per il sistema DAB

## Ricerca di insiemi e servizi

### — Sintonizzazione automatica

- 1 Premere più volte **(SOURCE)** per selezionare la radio.
- 2 Premere più volte **(MODE)** per selezionare “DAB”.
- 3 Premere e tenere premuto uno dei lati di **(SEEK)** fino a visualizzare “Seek +” o “Seek -”.



La ricerca viene arrestata quando viene individuato un insieme. Viene quindi automaticamente selezionato il primo servizio e visualizzato il relativo nome; l'indicazione sul display passa da “Seek +”/“Seek -” al nome del servizio.

- 4 Premere uno dei lati di **(SEEK)** per selezionare il servizio desiderato.

## Selezione di un insieme

### — Sintonizzazione manuale

Se si conosce il numero di canale dell'insieme, seguire la seguente procedura di sintonizzazione.

- 1 Premere più volte **(SOURCE)** per selezionare la radio.
- 2 Premere più volte **(MODE)** per selezionare “DAB”.
- 3 Premere uno dei lati di **(DISC)** fino a visualizzare “Ch. XXX”.



- 4 Premere più volte uno dei lati di **(DISC)** fino a visualizzare il numero di canale desiderato.

## Ricezione dei servizi preselezionati

Dopo la preselezione di un servizio è disponibile la seguente procedura. Per ulteriori informazioni sulla preselezione dei servizi, consultare le sezioni relative alla preselezione automatica (pagina 21) e manuale (pagina 21) dei servizi DAB.

- 1 Premere più volte **(SOURCE)** per selezionare la radio.
- 2 Premere più volte **(MODE)** per selezionare “DAB”.
- 3 Premere più volte uno dei lati di **(DISC)** per selezionare il servizio preselezionato.

### Suggerimento

Esiste un altro modo per ricevere i servizi preselezionati sui numeri da 1 a 6.

Premere il tasto numerico (da **(1)** a **(6)**) corrispondente al servizio preselezionato.

**Per controllare la condizione di ricezione di un programma DAB, fare riferimento all'indicazione del livello. L'indicazione del livello aumenta con l'aumentare della potenza del segnale di ricezione.**

livello 1      livello 2      livello 3      livello 4

---□    --□□    \_□□□    □□□□

Se non è disponibile alcun servizio del tipo di programma selezionato, appare “----”.

In caso di scarsa ricezione, sul display lampeggia “----”.

### Nota

Per visualizzare l'indicazione del livello, spegnere il display in movimento (pagina 26).

## Preselezione automatica dei servizi DAB

— BTM

La funzione BTM (Best Tuning Memory) cattura gli insiemi DAB e assegna automaticamente i servizi contenuti negli insiemi ai numeri di preselezione dei servizi. L'apparecchio è in grado di preselezionare fino a 40 servizi.

Se esistono servizi impostati in precedenza, la funzione BTM è disponibile in base alle seguenti condizioni:

- Se la funzione BTM viene attivata durante l'ascolto di un servizio preselezionato, i servizi individuati vengono memorizzati (sovrascrivendo) solo sui numeri di preselezione maggiori rispetto a quello del servizio corrente.
- Se la funzione BTM viene attivata durante l'ascolto di un servizio non preselezionato, viene sostituito il contenuto di tutti i numeri di preselezione.
- In entrambi i casi descritti sopra, il servizio appena individuato non viene memorizzato se identico ad uno già preselezionato, che pertanto resta invariato.

**1** Durante l'ascolto di un programma DAB, premere (MENU).

**2** Premere più volte uno dei lati di (DISC) fino a visualizzare "BTM".

**3** Premere (ENTER).

Un segnale acustico indica che il servizio è stato memorizzato.

Dopo l'attivazione della funzione BTM, l'apparecchio si sintonizza automaticamente sul servizio assegnato alla memoria di preselezione 1.

### Nota

Se l'apparecchio è in grado di sintonizzarsi solo su alcuni servizi, la funzione BTM potrebbe non assegnare servizi a tutti i numeri dei servizi preselezionati.

## Preselezione manuale dei servizi DAB

— Modifica delle preselezioni

È possibile preselezionare manualmente i servizi DAB o cancellare un servizio preselezionato. La memoria dell'apparecchio è in grado di contenere fino a 40 servizi preselezionati con la funzione BTM o manualmente.

**1** Durante l'ascolto di un programma DAB, premere (MENU).

**2** Premere più volte uno dei lati di (DISC) fino a visualizzare "PRS Edit", quindi premere (ENTER).

**3** Selezionare il servizio e il numero di preselezione che si desidera memorizzare.

**1** Premere uno dei lati di (SEEK) per selezionare il servizio.

**2** Premere uno dei lati di (DISC) per selezionare il numero di preselezione.

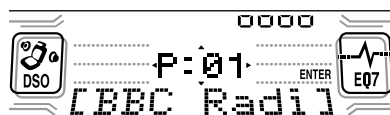

**3** Premere (ENTER).

Nel display appaiono i comandi di modifica delle preselezioni.

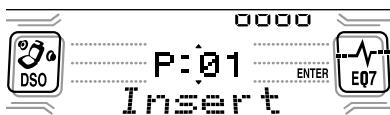

**4** Premere uno dei lati di (DISC) per selezionare il comando desiderato.

**5** Premere (ENTER).

Per modificare altri servizi, ripetere i punti 3 e 4.

continua alla pagina successiva →

## Sostituzione dei servizi nelle memorie di preselezione

Premere uno dei lati di **(DISC)** per selezionare "Over Wrt" al punto 4, quindi premere **(ENTER)**.

### Suggerimento

Esiste un altro modo per preselezionare un servizio (sui numeri da 1 a 6).

Dopo la ricezione del servizio, premere il tasto numerico desiderato (da **(1)** a **(6)**) fino a udire un segnale acustico.

## Aggiunta di servizi alle memorie di preselezione

Premere uno dei lati di **(DISC)** per selezionare "Insert" al punto 4, quindi premere **(ENTER)**.

### Nota

Se nella memoria è stato raggiunto il numero massimo (40) di preselezioni, "Insert" non compare.

## Cancellazione dei servizi nelle memorie di preselezione

Premere uno dei lati di **(DISC)** per selezionare "Delete" al punto 4, quindi premere **(ENTER)**.

## Sintonizzazione di un programma DAB utilizzando un elenco

Per sintonizzare un programma DAB manualmente, seguire la procedura seguente.

- 1 Durante l'ascolto di un programma DAB, premere più volte **(LIST)** fino a visualizzare "E" (elenco insieme).**

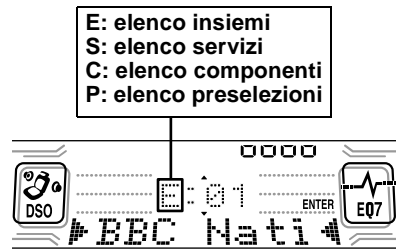

Vengono elencati tutti gli insieme disponibili.

- 2 Premere uno dei lati di **(DISC)** fino a visualizzare l'insieme desiderato, quindi premere **(ENTER)**.**

Il primo servizio dell'insieme viene selezionato automaticamente.

- 3 Premere più volte **(LIST)** fino a visualizzare "S" (elenco servizi).**

Vengono elencati tutti i servizi disponibili dell'insieme selezionato.

- 4 Premere più volte uno dei lati di **(DISC)** fino a visualizzare il servizio desiderato, quindi premere **(ENTER)**.**

Il primo componente del servizio viene selezionato automaticamente.

- 5 Premere più volte **(LIST)** fino a visualizzare "C" (elenco componenti).**

Vengono elencati tutti i componenti disponibili del servizio selezionato.

- 6 Premere uno dei lati di **(DISC)** fino a visualizzare il componente desiderato, quindi premere **(ENTER)**.**

## Aggiornamento automatico dell'elenco insiemi

Quando la funzione BTM viene eseguita per la prima volta, vengono automaticamente memorizzati tutti gli insiemi disponibili nella propria area. All'esecuzione successiva della funzione BTM, il contenuto degli elenchi viene aggiornato secondo le condizioni descritte a pagina 21.

Un insieme viene aggiunto al rispettivo elenco quando viene ricevuto durante la sintonizzazione automatica o manuale e non è presente nell'elenco.

Un insieme viene cancellato dal rispettivo elenco quando:

- viene selezionato dall'elenco ma non viene ricevuto.
- viene eseguita la sintonizzazione automatica o manuale di un insieme, servizio o componente che non viene ricevuto.

## Commutazione tra audio a più canali e DRC

Il sistema DAB è in grado di contenere audio a più canali. È possibile selezionare il canale principale o secondario per la ricezione. Inoltre, se viene attivata la funzione DRC (Dynamic Range Control), è possibile estendere automaticamente la gamma dinamica sul servizio che supporta la funzione DRC.

È possibile impostare le voci seguenti:

- BLGL — per selezionare il canale da “Main” (canale principale) o “Sub” (canale secondario).
- DRC — per attivare o disattivare la funzione DRC.

**1** Durante l'ascolto di un programma DAB, premere (MENU).

**2** Premere più volte uno dei lati di (DISC) fino a visualizzare “DRC” o “BLGL”.

**3** Premere uno dei lati di (SEEK) per selezionare l'impostazione desiderata (ad esempio: “on” o “off”).

**4** Premere (ENTER).

### Nota

“BLGL” appare nel menu solo quando l'apparecchio sta ricevendo un programma a più canali.

## Individuazione di un servizio DAB per tipo di programma (PTY)

È possibile utilizzare la funzione PTY (selezione del tipo di programma) per sintonizzare il programma desiderato.

**1** Durante l'ascolto di un programma DAB, premere (DSPL/PTY).

**2** Premere più volte uno dei lati di (DISC) per selezionare il tipo di programma.



Il tipo di programma appare nell'ordine mostrato a pagina 18.

**3** Premere (ENTER).

La ricerca di un servizio con il tipo di programma selezionato inizia automaticamente.

## Altre funzioni

È inoltre possibile controllare l'apparecchio (e le unità CD/MD opzionali) tramite un telecomando a rotazione.

**RM-X5S (in dotazione)**  
**RM-X4S (opzionale)**

## Uso del telecomando a rotazione

Innanzitutto, fissare l'etichetta appropriata a seconda di come si vuole montare il telecomando a rotazione.

Il telecomando a rotazione funziona tramite pressione dei tasti e/o rotazione dei comandi.

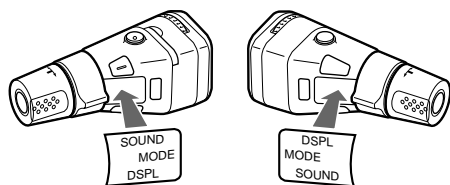

## Inserimento della batteria al litio in dotazione (solo RM-X5S)

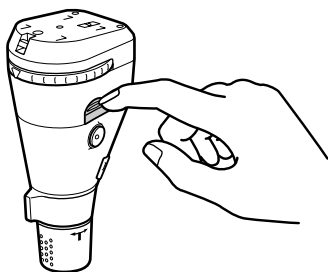

lato + verso l'alto

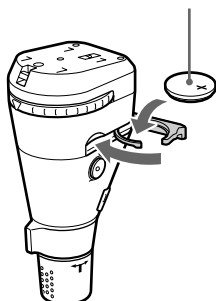

## Suggerimento

Per ulteriori informazioni sulla batteria al litio, fare riferimento alla sezione "Note sulla batteria al litio" (pagina 31).

## Pressione dei tasti

Ruotare la manopola per modificare la direzione dei raggi infrarossi (solo RM-X5S)

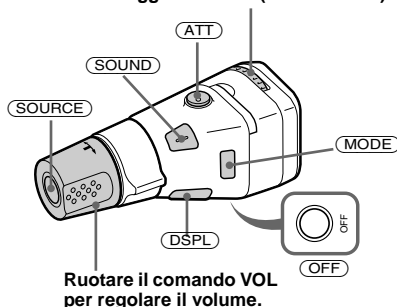

Ruotare il comando VOL per regolare il volume.

Premere	Per
<b>SOURCE</b>	Cambiare sorgente (radio/CD/MD*1)
<b>MODE</b>	Cambiare operazione (banda radio/DAB*1/lettore CD/lettore MD*1)
<b>ATT</b>	Attenuare il suono
<b>OFF</b> *2	Interrompere la riproduzione o la ricezione radio
<b>SOUND</b>	Regolare il menu audio
<b>DSPL</b>	Cambiare la voce del display

\*1 Solo se l'apparecchio opzionale corrispondente è collegato.

\*2 Se la chiave d'accensione dell'auto non è dotata della posizione ACC (accessorio), assicurarsi di premere **OFF** per 2 secondi per spegnere l'indicazione dell'orologio dopo avere spento il motore.

Per attivare l'apparecchio, premere il tasto di accensione/spengimento sull'apparecchio.

## Rotazione del telecomando

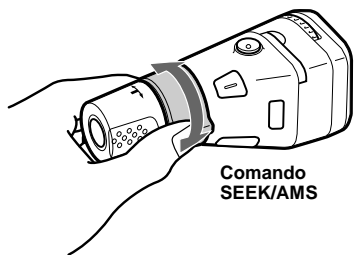

### Ruotare e rilasciare per:

- Saltare brani.
- Sintonizzare stazioni automaticamente.

### Ruotare, mantenere ruotato e rilasciare il telecomando per:

- Far avanzare rapidamente o in direzione inversa un brano.
- Trovare una stazione manualmente.

## Pressione e rotazione del telecomando

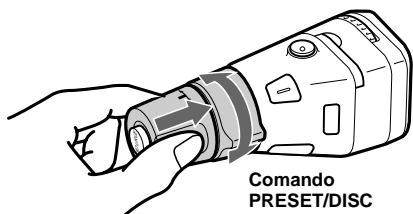

### Spingere verso l'interno e ruotare il telecomando per:

- Ricevere stazioni preselezionate.
- Cambiare disco\*.

\* Quando è collegato un lettore CD/MD opzionale.

## Modifica della direzione operativa

La direzione operativa dei comandi è impostata in fabbrica come illustrato sotto.

Per aumentare

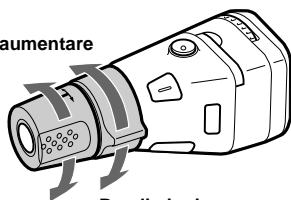

Per diminuire

Se si desidera montare il telecomando a rotazione sul lato destro del piantone di guida, è possibile invertire la direzione operativa dei comandi.

## RM-X5S

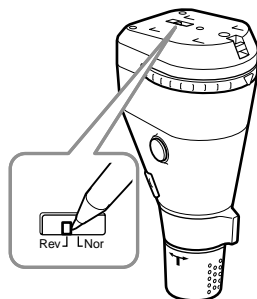

Impostare il selettore Rev/Nor su "Rev".

## RM-X4S

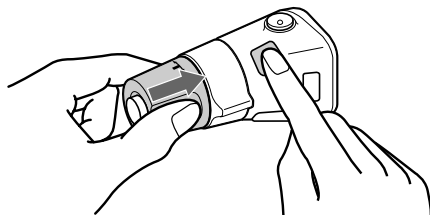

Tenere premuto **SOUND** per 2 secondi premendo contemporaneamente il comando **VOL.**

## Regolazione delle caratteristiche dell'audio

È possibile regolare i bassi, gli acuti, il bilanciamento, l'attenuatore e il volume del subwoofer.

I livelli degli acuti e dei bassi e il volume del subwoofer possono essere memorizzati indipendentemente per ciascuna sorgente.

### 1 Selezionare la voce che si desidera regolare premendo più volte (SOUND).

Ad ogni pressione di (SOUND), la voce cambia come segue:

**BAS (bassi) → TRE (acuti) →**

**BAL (sinistra-destra) →**

**FAD (anteriore-posteriore) →**

**SUB (volume subwoofer)**

### 2 Regolare la voce selezionata premendo uno dei lati di (SEEK).

Quando si effettua una regolazione con il telecomando a rotazione, premere (SOUND) e ruotare il comando VOL.

#### Nota

Effettuare la regolazione entro 3 secondi dopo avere selezionato la voce.

## Attenuazione veloce dell'audio

Premere (ATT).

Nel display appare "ATT on" per alcuni secondi.

Per ripristinare il livello di volume precedente, premere di nuovo (ATT).

#### Suggerimento

Se al cavo ATT è collegato un cavo di interfaccia per telefoni per auto, quando vi è una telefonata in arrivo il volume viene abbassato automaticamente (funzione ATT di esclusione del volume).

## Modifica delle impostazioni dell'audio e del display

— Menu

È possibile impostare le voci seguenti:

### Set up

- Clock (orologio) (pagina 9)
- CT (Clock time) (pagina 19)
- Beep (segnale acustico) — per attivare o disattivare i segnali acustici.
- Multi language (selezione lingua) — per cambiare la lingua del display in inglese, tedesco, francese, italiano, olandese, spagnolo, portoghese, svedese, polacco, ceco o turco.

### Display

- D.Info (informazione doppia) — per visualizzare contemporaneamente l'orologio e il modo di riproduzione (on). Disponibile solo quando SA non è impostato su B-1 – B-5.
  - SA (analizzatore spettrale) (pagina 28) — per cambiare il modello del display dell'equalizzatore.
  - M.Dspl (display in movimento) — per selezionare il modo display in movimento tra "1", "2" e "off".
    - Selezionare "1" per visualizzare un motivo decorativo nel display e attivare il modo di dimostrazione del display.
    - Selezionare "2" per visualizzare un motivo decorativo nel display e disattivare il modo di dimostrazione del display.
    - Selezionare "off" per disattivare il display in movimento.
- Il modo di dimostrazione del display nel modo M.Dspl 1 appare dopo circa 10 secondi dal momento in cui l'apparecchio è stato disattivato.
- Dimmer (attenuatore di luminosità) — per modificare la luminosità del display.
    - Selezionare "Auto" per attenuare la luminosità del display solo quando i fari vengono accesi.
    - Selezionare "on" per attenuare la luminosità del display.
    - Selezionare "off" per disattivare l'attenuatore di luminosità.
  - Contrast (contrasto) — per regolare il contrasto se le indicazioni sul display non appaiono leggibili a causa della posizione d'installazione dell'apparecchio.



- A.scr1 (scorrimento automatico)
  - Selezionare “on” per scorrere tutti i nomi composti da più di 8 caratteri visualizzati automaticamente.
  - Quando la funzione di scorrimento automatico viene disattivata e il nome del disco o del brano viene cambiato e non viene fatto scorrere.

## Sound (audio)

- HPF (filtro passa-alto) — per impostare la frequenza di taglio su “off”, “78 Hz” o “125 Hz”.
- LPF (filtro passa-basso) — per impostare la frequenza di taglio su “78 Hz”, “125 Hz” o “off”.
- Loud (enfasi dei bassi) — per accentuare i bassi e gli acuti anche a bassi volumi. I suoni dei bassi e degli acuti vengono potenziati.

## Play Mode (modo di riproduzione)

- Local on/off (modo di ricerca locale) (pagina 14)
  - Selezionare “on” per sintonizzare solo le stazioni con segnali più forti.
- Mono on/off (modo monofonico) (pagina 14)
  - Selezionare “on” per l’ascolto monofonico delle trasmissioni FM in stereofonia. Selezionare “off” per tornare al modo normale.
- REG on/off (regionale) (pagina 16)

### 1 Premere **(MENU)**.

Per impostare A.Scr1, premere **(MENU)** durante la riproduzione CD/MD.

### 2 Premere più volte uno dei lati di **(DISC)** fino a visualizzare la voce desiderata.

### 3 Premere il lato (+) di **(SEEK)** per selezionare l’impostazione desiderata (ad esempio: “on” o “off”).

### 4 Premere **(ENTER)**.

Dopo avere impostato il modo desiderato, il display torna al modo di riproduzione normale.

#### Nota

La voce visualizzata cambia in funzione della sorgente.

#### Suggerimento

È possibile spostarsi con facilità tra le categorie tenendo premuto per 2 secondi uno dei lati di **(DISC)**.

## Impostazione dell’equalizzatore

È possibile selezionare un tipo di curva dell’equalizzatore per sette tipi di musica (Vocal, Club, Jazz, New Age, Rock, Custom e Xplod). È possibile memorizzare e regolare le impostazioni per la frequenza e il livello dell’equalizzatore.

### Selezione della curva dell’equalizzatore

#### 1 Premere **(SOURCE)** per selezionare una sorgente (radio, CD o MD).

#### 2 Premere **(EQ7)** più volte fino a ottenere la curva dell’equalizzatore desiderata.

Ogni volta che si preme **(EQ7)**, la voce cambia.

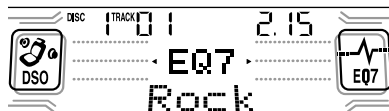

Per annullare l’effetto di equalizzazione, selezionare “off”. Dopo 3 secondi, il display torna al modo di riproduzione normale.

### Regolazione della curva dell’equalizzatore

#### 1 Premere **(MENU)**.

#### 2 Premere più volte uno dei lati di **(DISC)** fino a visualizzare “EQ7 Tune”, quindi premere **(ENTER)**.

#### 3 Premere uno dei lati di **(SEEK)** per selezionare la curva dell’equalizzatore desiderata, quindi premere **(ENTER)**. Ad ogni pressione di **(SEEK)**, la voce cambia.

continua alla pagina successiva →

#### 4 Selezionare la frequenza e il livello desiderati.

- 1 Premere uno dei lati di **(SEEK)** per selezionare la frequenza desiderata. Ad ogni pressione di **(SEEK)**, la frequenza cambia.

62 Hz ↔ 157 Hz ↔ 396 Hz ↔ 1.0 kHz  
↔ 2.5 kHz ↔ 6.3 kHz ↔ 16 kHz

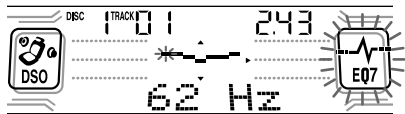

- 2 Premere uno dei lati di **(DISC)** per regolare il livello del volume desiderato.

Il livello del volume può essere regolato per unità di 1 dB da -10 dB a +10 dB.

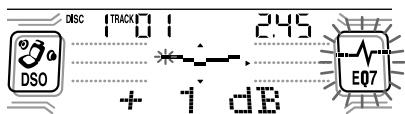

Per ripristinare l'impostazione di fabbrica della curva dell'equalizzatore, premere **(ENTER)** per 2 secondi.

#### 5 Premere **(MENU)** due volte.

Quando l'impostazione è completa, appare il modo di riproduzione normale.

## Impostazione del DSO (Dynamic Soundstage Organizer)

Se i diffusori sono installati nella parte inferiore degli sportelli, l'audio proviene dal basso e potrebbe non essere chiaro.

La funzione DSO (Dynamic Soundstage Organizer) crea un effetto audio migliore simulando la presenza di diffusori sul cruscotto (diffusori virtuali).

È possibile memorizzare le impostazioni DSO per ogni sorgente.

- 1 Premere **(SOURCE)** per selezionare una sorgente (radio, CD o MD).
- 2 Premere più volte **(DSO)** fino a visualizzare "DSO on".



Per annullare la funzione DSO, selezionare "DSO off" al punto 2.

## Selezione dell'analizzatore spettrale

Il segnale audio viene visualizzato su un analizzatore spettrale. È possibile selezionare uno dei dieci modelli di display (da A-1 a A-5 o da B-1 a B-5) oppure il modo display automatico in cui appaiono tutti i modelli.

- 1 Premere **(SOURCE)** per selezionare una sorgente (radio, CD o MD).
- 2 Premere **(MENU)**.
- 3 Premere più volte uno dei lati di **(DISC)** fino a visualizzare "SA".

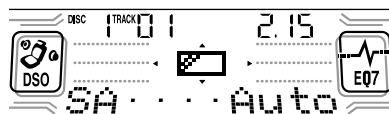

- 4 Premere più volte uno dei lati di **(SEEK)** per selezionare l'impostazione desiderata.
- 5 Premere **(ENTER)**.

# Assegnazione di nomi da scorrere sul display

È possibile assegnare nomi composti a un massimo di 64 caratteri alle voci che scorrono sul display. Le voci vengono visualizzate quando l'apparecchio è spento e scorrono sul display quando questo si trova nel modo M.Dspl 1 (il display rimane illuminato anche se l'apparecchio è spento).

## 1 Premere (OFF).

La riproduzione di CD/MD o la ricezione radio si interrompe (l'illuminazione dei tasti e il display rimangono accesi).

## 2 Premere (MENU), quindi premere più volte uno dei lati di (DISC) fino a visualizzare "Name Input".

## 3 Premere (ENTER).



## 4 Inserire i caratteri.

### 1 Premere (DSPL/PTY) per selezionare il tipo di carattere.

A → a → 0 → A

### 2 Premere più volte il lato (+)\*1 di (DISC) per selezionare il carattere desiderato.

A → B → C → ... x → y → z → 0 → 1  
→ 2 ... → ! → " → # ... → .. \*2 → A

\*1 Per visualizzare i caratteri nell'ordine inverso, premere il lato (-) di (DISC).

\*2 (spazio vuoto)

### 3 Premere il lato (+) di (SEEK) dopo aver individuato il carattere desiderato.

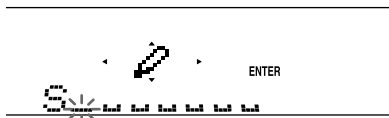

Premendo il lato (-) di (SEEK) è possibile retrocedere verso sinistra.

### 4 Ripetere i punti da 1 a 3 per inserire l'intera frase.

## 5 Premere (ENTER).

### Suggerimenti

- Per cancellare o correggere una frase, è sufficiente sovrascrivere o inserire "...".
- Per cancellare tutte le frasi, premere (ENTER) per 2 secondi dopo il punto 3.

# Informazioni aggiuntive

## Manutenzione

### Sostituzione del fusibile

Quando si sostituisce il fusibile, assicurarsi di utilizzare un fusibile dello stesso amperaggio di quello indicato sull'originale. Se il fusibile si brucia, controllare i collegamenti e sostituire il fusibile. Se dopo la sostituzione si verifica un altro cortocircuito, potrebbe trattarsi di un problema interno. In tal caso, rivolgersi al più vicino rivenditore Sony.

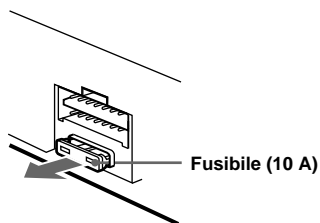

### Avvertenza

Non usare mai un fusibile con un amperaggio superiore a quello del fusibile in dotazione con l'apparecchio. Ciò potrebbe danneggiare l'apparecchio.

### Pulizia dei connettori

Se i connettori tra l'apparecchio e il pannello frontale sono sporchi, l'apparecchio potrebbe non funzionare correttamente. Per evitare questo problema, aprire il pannello frontale, asportarlo (pagina 8) e pulire i connettori con un batuffolo di cotone imbevuto d'alcol. Non esercitare forza eccessiva. Diversamente, i connettori potrebbero essere danneggiati.

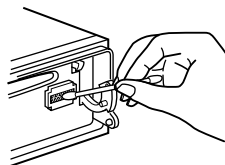

Unità principale

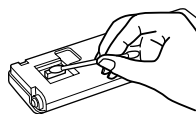

Lato posteriore del pannello frontale

### Note

- Per motivi di sicurezza, spegnere il motore prima di pulire i connettori e rimuovere la chiave dal dispositivo di accensione.
- Non toccare mai direttamente i connettori con le dita o con altri oggetti di metallo.

## Sostituzione della batteria al litio

In condizioni normali, le batterie durano circa un anno. Il ciclo di vita può essere minore in funzione delle condizioni di utilizzo. Quando la batteria si scarica, il raggio d'azione del telecomando a scheda diventa più corto. Sostituire la batteria con una batteria al litio CR2025 nuova.

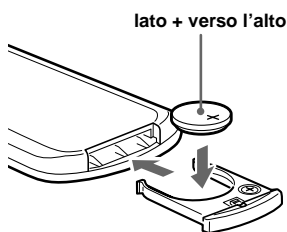
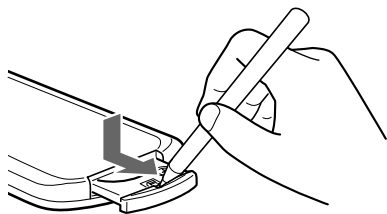

## Note sulla batteria al litio

- Tenere la batteria al litio lontana dalla portata dei bambini. Se la batteria viene inghiottita, consultare immediatamente un medico.
- Pulire la batteria con un panno asciutto per assicurare un perfetto contatto.
- Assicurarsi di osservare la corretta polarità durante l'installazione della batteria.
- Non afferrare la batteria con pinze di metallo, in quanto si potrebbe causare un corto circuito.

### AVVERTENZA

Se trattata in modo improprio, la batteria potrebbe esplodere.  
Non ricaricare, smontare né bruciare la batteria.

## Estrazione dell'apparecchio

### 1 Estrarre il coperchio frontale

- 1 Rimuovere il pannello frontale (pagina 8).
- 2 Premere il morsetto all'interno del pannello frontale con un cacciavite sottile.

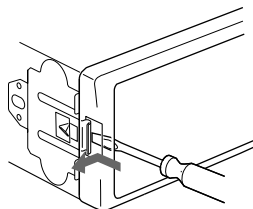

- 3 Ripetere il punto 2 sull'altro lato.

### 2 Estrarre l'apparecchio

- 1 Usare un cacciavite sottile per spingere il morsetto sul lato sinistro dell'apparecchio, quindi tirare verso l'esterno il lato sinistro fino a che il fermo non lascia la struttura.

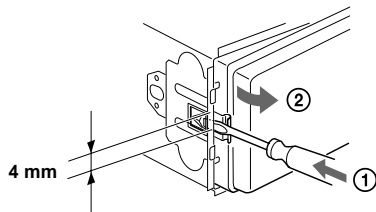

- 2 Ripetere il punto 1 per il lato destro.
- 3 Estrarre l'apparecchio dalla struttura facendolo scorrere.

# Caratteristiche tecniche

## Letture CD

Rapporto segnale-rumore	90 dB
Risposta in frequenza	10 – 20.000 Hz
Wow e flutter	Al di sotto del limite misurabile

## Sintonizzatore\*

### FM

Campo di sintonia	87,5 – 108,0 MHz
Terminale antenna	Connettore antenna esterna
Frequenza intermedia	10,7 MHz/450 kHz
Sensibilità utilizzabile	8 dBf
Selettività	75 dB a 400 kHz
Rapporto segnale-rumore	66 dB (stereo), 72 dB (mono)
Distorsione armonica a 1 kHz	0,6 % (stereo), 0,3 % (mono)
Separazione	35 dB a 1 kHz
Risposta in frequenza	30 – 15.000 Hz

### MW/LW

Campo di sintonia	MW: 531 – 1.602 kHz LW: 153 – 279 kHz
Terminale antenna	Connettore antenna esterna
Frequenza intermedia	10,7 MHz/450 kHz
Sensibilità	MW: 30 $\mu$ V LW: 40 $\mu$ V

\* di cui al par. 3 dell'Allegato A al D.M. 25/06/85 e al par. 3 dell'Allegato 1 al D.M. 27/08/87

## Amplificatore di potenza

Uscite	Uscite diffusori (connettori a tenuta)
Impedenza diffusori	4 – 8 ohm
Uscita di potenza massima	52 W $\times$ 4 (a 4 ohm)

## Generali

Uscite	Uscite audio (anteriori/ posteriori) Uscita subwoofer (mono) Cavo di controllo del relé dell'antenna elettrica Cavo di controllo dell'amplificatore Cavo di controllo ATT telefonico Cavo di controllo dell'illuminazione Connettore ingresso di controllo BUS Connettore ingresso audio BUS Connettore ingresso telecomando Connettore ingresso antenna
Ingressi	Bassi $\pm$ 8 dB a 100 Hz Acuti $\pm$ 8 dB a 10 kHz +8 dB a 100 Hz +2 dB a 10 kHz
Comandi del tono	Batteria auto 12 V CC (massa negativa)
Enfasi dei bassi	Circa 178 $\times$ 50 $\times$ 177 mm (l/a/p)
Alimentazione	Circa 182 $\times$ 53 $\times$ 162 mm (l/a/p)
Dimensioni	Circa 1,3 kg
Dimensioni di montaggio	Elementi per l'installazione e il collegamento (1 set) Custodia pannello frontale (1) Telecomando a rotazione RM-X55 Telecomando a scheda RM-X113
Peso	Telecomando a rotazione RM-X4S Cavo BUS (in dotazione con un cavo a piedini RCA) RC-61 (1 m), RC-62 (2 m)
Accessori in dotazione	Apparecchiatura opzionale Cambia CD (10 dischi) CDX-848X, CDX-646 Cambia CD (6 dischi) CDX-T68X, CDX-T67 Cambia MD (6 dischi) MDX-65 Selettore di sorgente XA-C30 Sintonizzatore DAB XT-100DAB
Accessori opzionali	
Apparecchiatura opzionale	

### Nota

Questo apparecchio non può essere collegato a un preamplificatore digitale o a un equalizzatore.

Il design e le caratteristiche tecniche sono soggetti a modifiche senza preavviso.

---

# Guida alla soluzione dei problemi

Fare riferimento alla seguente lista di verifica per risolvere la maggior parte dei problemi che si potrebbero verificare nell'uso di questo apparecchio.

Prima di esaminare l'elenco che segue, rileggere le istruzioni per il collegamento e l'uso dell'apparecchio.

---

## Generali

### Non viene prodotto alcun suono.

- Premere (VOL) per regolare il volume.
- Annullare la funzione ATT.
- Per il sistema a 2 diffusori, impostare il comando dell'attenuatore sulla posizione centrale.

---

### Il contenuto della memoria è stato cancellato.

- È stato premuto il tasto RESET.
- Reinserire i dati in memoria.
- Il cavo di alimentazione o la batteria sono stati scollegati.
- Il cavo di alimentazione non è collegato correttamente.

---

### Nessun segnale acustico.

- Il segnale acustico è disattivato (pagina 26).
- Un amplificatore di potenza opzionale è collegato e l'amplificatore incorporato non viene utilizzato.

---

### Il display non visualizza alcuna indicazione.

- L'indicazione dell'orologio scompare se si tiene premuto (OFF) per 2 secondi.  
→ Premere il tasto di accensione/spengimento sull'apparecchio per visualizzare l'ora.
- Estrarre il pannello frontale e pulire i connettori. Per ulteriori informazioni, consultare la sezione relativa alla pulizia dei connettori (pagina 30).

---

### Le stazioni memorizzate e l'ora esatta sono cancellate.

### Si è bruciato il fusibile.

### L'audio è disturbato quando la chiave di accensione è sulla posizione ON, ACC o OFF.

I cavi non sono collegati correttamente al connettore di alimentazione degli accessori.

---

### L'apparecchio non riceve l'alimentazione.

- Verificare il collegamento. Se i collegamenti sono corretti, controllare il fusibile.
- L'auto è priva della posizione ACC.  
→ Premere il tasto di accensione/spengimento sull'apparecchio.

---

### L'apparecchio è continuamente alimentato.

L'auto è priva della posizione ACC.

---

### L'antenna elettrica non si estende.

L'antenna elettrica non dispone di scatola a relé.

---

### Il telecomando a rotazione non funziona.

Ruotare la manopola alla base del telecomando a rotazione fino a farlo funzionare.

---

## Riproduzione di CD/MD

---

### Non è possibile inserire un disco.

- È caricato un altro CD/MD.
- Il CD/MD è stato inserito forzatamente in senso contrario o nel modo sbagliato.

---

### La riproduzione non inizia.

- L'MD è difettoso o il CD è sporco.
- CD-R non finalizzato o CD-RW.
- Si cerca di riprodurre un CD-R per uso non audio.
- Alcuni CD-R potrebbero non venire riprodotti a causa dell'apparecchiatura di registrazione utilizzata o delle condizioni del disco.

---

### Un disco viene espulso automaticamente.

La temperatura ambiente è superiore a 50°C.

---

### I tasti per le operazioni non funzionano.

### I CD non vengono espulsi.

Premere il tasto RESET.

---

### Il suono salta a causa di vibrazioni.

- L'apparecchio è installato con un'angolazione superiore a 60°.
- L'apparecchio non è installato in una parte stabile dell'auto.

---

### Il suono salta.

Il disco è sporco o difettoso.

---

### L'indicazione "-----" non scompare.

È stato attivato il modo di modifica del nome.  
→ Tenere premuto (LIST) per 2 secondi.

continua alla pagina successiva →

## Ricezione radiofonica

**Non è possibile effettuare la sintonizzazione preselezionata.**

- Memorizzare la frequenza corretta.
- Il segnale di trasmissione è troppo debole.

**Le stazioni non possono essere ricevute. Il suono è disturbato.**

- Collegare il cavo di controllo (blu) dell'antenna elettrica o il cavo di alimentazione accessori (rosso) al cavo di alimentazione di un preamplificatore di antenne per auto. (solo se l'auto dispone di antenna FM/MW/LW incorporata sul vetro posteriore/laterale.)
- Verificare il collegamento dell'antenna dell'auto.
- L'antenna dell'auto non si estende.  
→ Verificare il collegamento del cavo di controllo dell'antenna elettrica.
- Verificare la frequenza.
- Quando il modo DSO è attivato, l'audio è a volte disturbato.  
→ Disattivare il modo DSO (pagina 28).

**La sintonizzazione automatica non è possibile.**

- Il modo di ricerca locale è attivato.  
→ Disattivare il modo di ricerca locale (pagina 27).
- Il segnale di trasmissione è troppo debole.  
→ Eseguire la sintonizzazione manuale.

**L'indicazione "ST" lampeggia.**

- Sintonizzare la frequenza con precisione.
- Il segnale di trasmissione è troppo debole.  
→ Impostare il modo di ricezione monofonico (pagina 27).

**Un programma trasmesso in stereofonia viene ricevuto in monofonia.**

- L'apparecchio è impostato sul modo di ricezione monofonica.  
→ Annullare il modo di ricezione monofonica (pagina 27).

## RDS

**Dopo alcuni secondi di ascolto, si avvia la ricerca.**

La stazione non è TP oppure il segnale è debole.

→ Premere più volte (AF) o (TA) fino a visualizzare "AF off" o "TA off".

**Nessun notiziario sul traffico.**

- Attivare la funzione "TA".
- La stazione non trasmette notiziari sul traffico pur essendo una stazione TP.  
→ Sintonizzarsi su un'altra stazione.

**PTY visualizza "-----".**

- La stazione corrente non è una stazione RDS.
- I dati RDS non vengono ricevuti.
- La stazione non specifica il tipo di programma.



# Messaggi e indicazioni di errore

## Indicazioni di errore

(per questo apparecchio e per i cambia CD/MD opzionali)

Le seguenti indicazioni lampeggiano per circa 5 secondi e viene emesso un segnale acustico.

### Blank\*1

- Non sono stati registrati brani sull'MD.\*2
- Riprodurre un MD contenente brani registrati.

### Error\*1

- Il CD è sporco o è stato inserito in senso contrario.\*2
- Pulire il CD o inserirlo correttamente.
- Il CD/MD non viene riprodotto per un problema non specificato.\*2
- Inserire un altro CD/MD.

### High Temp

- La temperatura ambiente è superiore a 50°C.
- Attendere fino a che la temperatura non sia scesa sotto i 50°C.

### NO Disc

- Non è stato inserito alcun disco nel lettore CD/MD.
- Inserire un disco nel lettore CD/MD.

### NO Mag

- Il contenitore di dischi non è inserito nel lettore CD/MD.
- Inserire il contenitore di dischi nel lettore CD/MD.

### Not Ready

- Il coperchio dell'apparecchio MD è aperto o gli MD non sono inseriti correttamente.
- Chiudere il coperchio o inserire gli MD correttamente.

### Push Reset

- Il lettore CD/MD non funziona per un problema non specificato.
- Premere il tasto RESET sull'apparecchio.

\*1 Quando il cambia CD/MD è collegato all'apparecchio, nel display appare il numero di disco del CD o dell'MD.

\*2 Il numero del disco che causa l'errore viene visualizzato nel display.

Se le soluzioni qui riportate non risolvono il problema, rivolgersi al più vicino rivenditore Sony.

## Messaggi

### LCL Seek +/-

Il modo di ricerca locale è attivato durante la sintonizzazione automatica (pagina 14).

### NO AF

Non esiste una frequenza alternativa per la stazione corrente.

### “L L L L” or “r r r r”

È stato raggiunto l'inizio o la fine del disco e non è possibile andare oltre.

# Welkom!

Dank u voor aankoop van deze Sony Compact Disc Player. Dit toestel biedt u tal van mogelijkheden die u nog beter kunt benutten met behulp van:

- Displaytaal\*<sup>1</sup> naar keuze: Engels, Duits, Frans, Italiaans, Nederlands, Spaans, Portugees, Zweeds, Pools, Tsjechisch of Turks.
- Los verkrijgbare CD/MD-apparatuur (wisselaars en spelers)\*<sup>2</sup>.
- Optionele DAB tuner.
- CD TEXT informatie (verschijnt wanneer een CD TEXT disc\*<sup>3</sup> wordt afgespeeld).
- **Meegeleverde bedieningssatellietaccessoires**  
Bedieningssatelliet RM-X5S  
Kaartafstandsbediening RM-X113
- **Los verkrijgbaar bedieningssatellietaccessoire**  
Bedieningssatelliet RM-X4S

\*<sup>1</sup> *Sommige indicaties verschijnen niet in alle talen op het display.*

\*<sup>2</sup> *Dit toestel werkt alleen met Sony-producten.*

\*<sup>3</sup> *Een CD TEXT disc is een audio CD die informatie bevat zoals disc-naam, artiestennaam en tracknamen. Deze informatie is opgenomen op de disc.*

# Inhoudsopgave

Bedieningselementen . . . . .	4
Voorzorgsmaatregelen . . . . .	6
Opmerkingen betreffende compact discs . . . . .	6

## Aan de slag

Instellingen wissen . . . . .	7
Het frontpaneel verwijderen . . . . .	8
Klok instellen . . . . .	9

## CD-speler

### CD/MD-apparatuur (los verkrijgbaar)

Een disc afspelen . . . . .	9
Weergave via het display . . . . .	10
Tracks herhaaldelijk afspelen — Repeat Play . . . . .	10
Tracks afspelen in willekeurige volgorde — Shuffle Play . . . . .	10
Een CD benoemen — Disc Memo* . . . . .	11
Een disc zoeken op naam — List-up* . . . . .	12
Bepaalde tracks kiezen voor weergave — Bank* . . . . .	12

\* Beschikbare functies met los verkrijgbare CD/MD-apparatuur

## Radio

Zenders automatisch opslaan — Best Tuning Memory (BTM) . . . . .	13
Opgeslagen zenders ontvangen . . . . .	14
Alleen bepaalde zenders vastleggen . . . . .	14
Afstemmen op een zender uit een lijst — List-up . . . . .	15

## RDS

Overzicht van RDS . . . . .	15
Automatisch herafstemmen voor optimale ontvangst — AF functie . . . . .	16
Verkeersinformatie beluisteren — TA/TP . . . . .	17
RDS-zenders instellen met AF- en TA-gegevens . . . . .	17
Afstemmen op zenders volgens programmatype — PTY . . . . .	18
Klok automatisch instellen — CT . . . . .	19

## DAB (optie)

Overzicht van DAB . . . . .	19
Basishandelingen van DAB . . . . .	20
DAB services automatisch voorinstellen — BTM . . . . .	21
DAB diensten handmatig voorinstellen — Preset Edit . . . . .	21
Afstemmen op een DAB-programma uit een lijst . . . . .	22
Omschakelen tussen meerkanaalsaudio en DRC . . . . .	23
Een DAB service zoeken volgens programmatype (PTY) . . . . .	23

## Andere functies

Gebruik van de bedieningssatelliet . . . . .	24
De geluidskarakteristieken wijzigen . . . . .	26
Het geluid snel dempen . . . . .	26
Instellingen voor het geluid en het display wijzigen — Menu . . . . .	26
De equalizer instellen . . . . .	27
Dynamic Soundstage Organizer (DSO) instellen . . . . .	28
Spectrum analyzer selecteren . . . . .	28
Motion Display benoemen . . . . .	29

## Aanvullende informatie

Onderhoud . . . . .	29
Het toestel verwijderen . . . . .	30
Technische gegevens . . . . .	31
Verhelpen van storingen . . . . .	32
Foutmeldingen . . . . .	33

# Bedieningselementen

## Kaartafstandsbediening RM-X113

Raadpleeg de volgende pagina's voor meer details.

**CD/MD** : Tijdens de weergave    **RADIO** : Tijdens radio-ontvangst    **MENU** : In de menustand

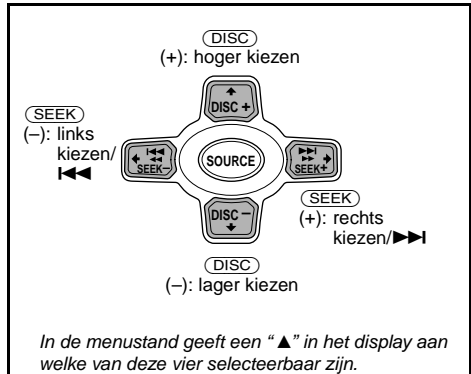
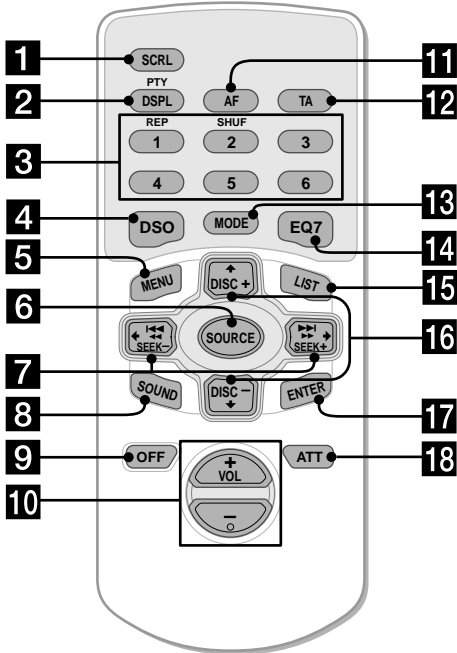

### Tip

Zie "De lithiumbatterij vervangen" voor details omtrent het vervangen van de batterijen (pagina 30).

- 1** SCRL toets 10  
**2** DSPL/PTY (instelling display/ programmatype) toets 10, 11, 15, 18, 23, 29

### **3** Cijfertoetsen

**CD/MD**

① REP 10

② SHUF 10

**RADIO** 14, 16, 17, 20, 22

- 4** DSO toets 28

- 5** MENU toets 9, 11, 12, 13, 17, 19, 21, 23, 27, 28, 29

- 6** SOURCE (AAN/Radio/CD/MD) toets 9, 10, 11, 13, 14, 17, 20, 27, 28

- 7** SEEK toetsen (-/+) 26

**CD/MD** 9

**RADIO** 14, 16, 20

**MENU** 9, 11, 12, 13, 19, 21, 23, 27, 28, 29

- 8** SOUND toets 26

- 9** OFF (Stop/UIT) toets 8, 9, 29

- 10** VOL toets (+/-) 17

- 11** AF toets 16, 17

- 12** TA toets 17

- 13** MODE toets

**CD/MD** 10, 11

**RADIO** 13, 14, 17, 20

- 14** EQ7 toets 27

- 15** LIST toets

**CD/MD** 11, 12

**RADIO** 15, 22

- 16** DISC toetsen (+/-)

**CD/MD** 10, 12

**RADIO** 14, 15, 18, 20, 22, 23

**MENU** 9, 11, 12, 13, 17, 19, 21, 23, 27, 28, 29

- 17** ENTER toets

**CD/MD** 12

**RADIO** 15, 18, 22, 23

**MENU** 9, 11, 12, 13, 17, 19, 21, 23, 27, 28, 29

- 18** ATT toets 26

## Hoofdtoestel

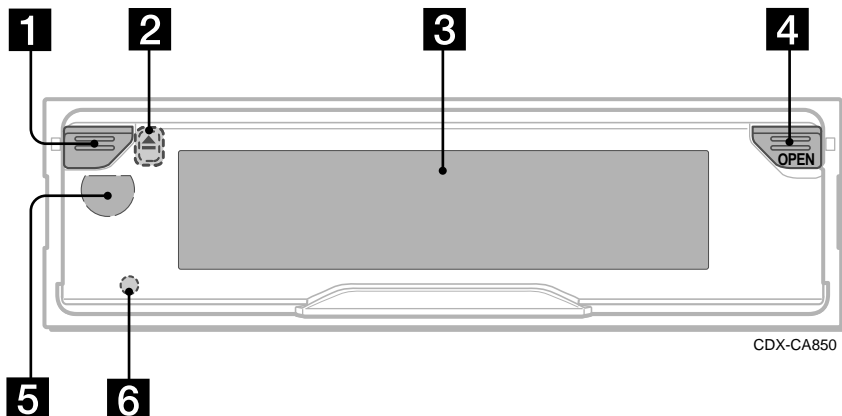

- 1** Aan/uit-toets\*
- 2** ▲ (uitwerp) toets (op de voorzijde van het toestel, achter het frontpaneel) 9
- 3** Display
- 4** OPEN toets 8, 9
- 5** Ontvanger voor kaartafstandsbediening en bedieningssatelliet
- 6** RESET toets (op de voorzijde van het toestel, achter het frontpaneel) 7

### \* **Opgelet bij het monteren in een auto waarvan het contactslot geen ACC (accessory) stand heeft**

Zet het contact af en druk de aan/uit-toets op het toestel (of **OFF**) op de kaartafstandsbediening of de bedieningssatelliet) gedurende 2 seconden in om de klokweergave uit te schakelen. Indien u dat niet doet, wordt de klokweergave niet afgezet en raakt de batterij uitgeput. Druk op de aan/uit-toets (**1**) op het toestel om het aan te schakelen.

### **Opmerking**

Indien het toestel is afgezet door de aan/uit-toets op het toestel (of **OFF**) op de kaartafstandsbediening of de bedieningssatelliet) 2 seconden lang in te drukken, kan het niet met de kaartafstandsbediening of de bedieningssatelliet worden bediend tenzij de aan/uit-toets wordt ingedrukt of een disc wordt ingebracht.

## Voorzorgsmaatregelen

- Wanneer uw auto in de volle zon geparkeerd stond, moet u eerst het toestel laten afkoelen alvorens het in gebruik te nemen.
- Een elektrisch bediende antenne schuift automatisch uit wanneer het toestel wordt aangezet.

Met alle vragen of problemen met betrekking tot dit toestel die niet aan bod komen in deze gebruiksaanwijzing kunt u steeds terecht bij uw Sony handelaar.

### Condensvorming

Op een regenachtige dag of in een zeer vochtige omgeving kan op de lenzen in het toestel vocht condenseren. In dat geval kan de werking van het toestel zijn verstoord. Verwijder in dat geval de disc en wacht ongeveer een uur tot alle condensvocht is verdampt.

### Behoud van een optimale geluidskwaliteit

Let op dat u geen drankjes op het toestel of discs morst.

## Opmerkingen betreffende compact discs

- Raak het oppervlak van de disc niet aan om ze schoon te houden. Neem de disc vast aan de rand.
- Bewaar uw discs in hun doosje of disc-magazijn wanneer u ze niet gebruikt. Stel discs niet bloot aan hitte/hoge temperaturen. Laat ze niet achter in een geparkeerde auto of op het dashboard/de hoedenplank.

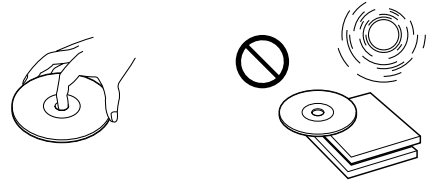

- Kleef geen labels en gebruik ook geen discs met kleverige inkt/resten. Dergelijke discs kunnen stoppen met draaien, waardoor de werking wordt verstoord of de disc beschadigd kan raken.

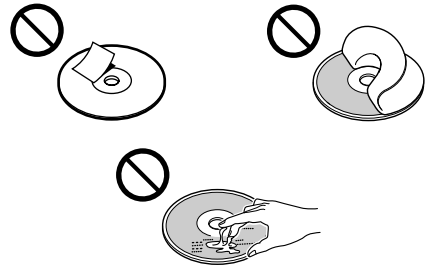

- Discs met afwijkende vormen (b.v. hart, vierkant, ster) kunnen niet met deze dit toestel worden afgespeeld. Indien u dat toch doet, kan het toestel worden beschadigd. Gebruik geen dergelijke discs.
- U kunt geen 8 cm CD's afspelen.
- Maak een disc voor het afspelen altijd schoon met een in de handel verkrijgbare doek. Wrijf van binnen naar buiten toe. Gebruik geen solventen zoals benzine, thinner en in de handel verkrijgbare reinigingsmiddelen of antistatische sprays voor grammofoonplaten.



## Opmerkingen bij CD-R's/CD-RW's

- Audio CD-R's (opneembare CD's) kunnen met dit toestel worden afgespeeld.  
Audio CD-R's zijn hieraan te herkennen.



Dit geeft aan dat een disc niet geschikt is voor audiotoeepassingen.



- Sommige CD-R's (afhankelijk van de opname-apparatuur of de staat van de disc) kunnen niet met dit toestel worden afgespeeld.
- U kunt geen CD-R afspelen die niet is gefinaliseerd\*.  
*\* Proces dat nodig is om een opgenomen CD-R disc af te spelen met een CD-speler.*
- Met dit toestel kunnen geen CD-RW's (herschrijfbaar CD's) worden afgespeeld.

## Aan de slag

### Instellingen wissen

Voor u het toestel voor het eerst in gebruik neemt of na het vervangen van de autobatterij of het wijzigen van de aansluitingen, dient u de instellingen van het toestel te wissen. Verwijder het frontpaneel en druk met een puntig voorwerp zoals bijvoorbeeld een balpen op de RESET knop.

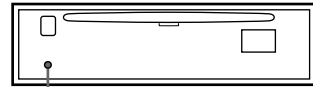

RESET toets

#### Opmerking

Door op de RESET knop te drukken, worden de klokinstelling en bepaalde geheugenfuncties gewist.

# Het frontpaneel verwijderen

Het frontpaneel van dit toestel kan worden verwijderd ter beveiliging tegen diefstal.

## Waarschuwingstoon

Wanneer u het contact in de stand OFF zet zonder het voorpaneel te verwijderen, weerklinkt de waarschuwingstoon gedurende enkele seconden.

Wanneer u een los verkrijgbare versterker aansluit en de ingebouwde versterker niet gebruikt, wordt de pieptoon uitgeschakeld.

## 1 Druk op de aan/uit-toets op het toestel (of OFF op de kaartafstandsbediening of de bedieningssatelliet)\*.

CD/MD-weergave of radio-ontvangst stopt (het display blijft aan).

\* Indien het contactslot van uw auto geen ACC stand heeft, moet u het toestel uitschakelen door de aan/uit-toets op het toestel (of OFF op de kaartafstandsbediening of de bedieningssatelliet) 2 seconden lang in te drukken om te vermijden dat de batterij uitgeput raakt.

## 2 Druk op OPEN, schuif het frontpaneel naar rechts en trek voorzichtig aan de linkerkant van het frontpaneel.

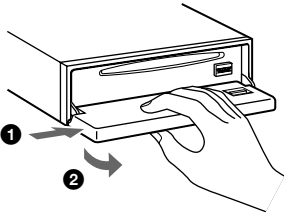

### Opmerkingen

- Als u het frontpaneel losmaakt terwijl het toestel nog aan staat, wordt het automatisch uitgeschakeld om te voorkomen dat de luidsprekers worden beschadigd.
- Druk niet te hard op het frontpaneel en het display.
- Stel het frontpaneel niet bloot aan hitte/hoge temperaturen of vocht. Laat het niet achter in een geparkeerde auto of op het dashboard/de hoedenplank.

### Tip

Neem het frontpaneel mee in het meegeleverde etui.

## Het frontpaneel bevestigen

Plaats de opening (A) in het frontpaneel op de stift (B) op het toestel en druk vervolgens lichtjes op de linkerkant.

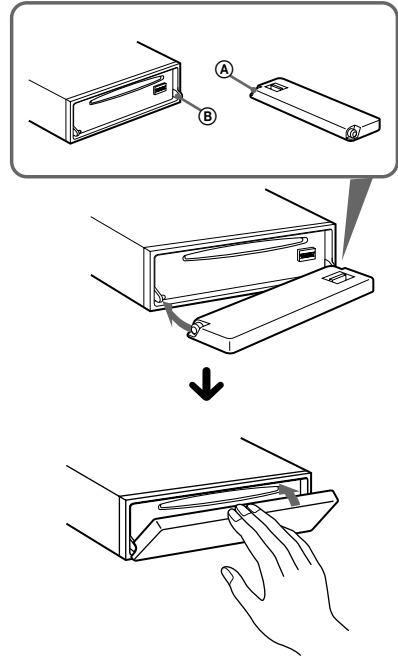

### Opmerking

Plaats niets op de binnenkant van het frontpaneel.



## Klok instellen

De digitale klok werkt met het 24-urensysteem.

Voorbeeld: Stel de klok in op 10:08

- 1 Druk op **(MENU)** en vervolgens herhaaldelijk op een van beide zijden van **(DISC)** tot "Clock" verschijnt.



- 1 Druk op **(ENTER)**.  
De uren knipperen.
- 2 Druk op een van beide zijden van **(DISC)** om de uren in te stellen.
- 3 Druk op de **(+)** zijde van **(SEEK)**.  
De minuten knipperen.
- 4 Druk op een van beide zijden van **(DISC)** om de minuten in te stellen.

- 2 Druk op **(ENTER)**.

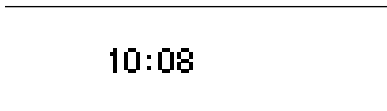

De klok begint te lopen. Na het instellen van de klok keert het display terug naar de normale weergavestand.

### Tips

- U kunt de klok automatisch instellen met de RDS functie (pagina 19).
- Als D.Info aan staat, wordt de tijd altijd weergegeven (pagina 26).

## CD-speler CD/MD-apparaat (los verkrijgbaar)

Met dit toestel kunt u niet alleen een CD afspelen maar ook externe CD/MD-apparaat bedienen.

### Opmerking

Wanneer u los verkrijgbare CD-apparaat aansluit met CD TEXT functie, verschijnt de CD TEXT informatie in het uitleesvenster wanneer u een CD TEXT disc afspeelt.

## Een disc afspelen

(Met dit toestel)

- 1 Druk op **(OPEN)** en plaats de disc (met het label omhoog).

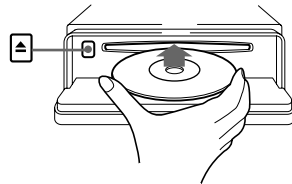

- 2 Sluit het frontpaneel.

Het afspelen begint automatisch.

Indien er al een disc in het toestel zit, drukt u herhaaldelijk op **(SOURCE)** tot "CD" verschijnt om de weergave te starten.

Om	Druk op
De weergave te stoppen	<b>(OFF)</b>
De disc uit te werpen	<b>(OPEN)</b> en vervolgens <b>▲</b>
Tracks over te slaan – Automatic Music Sensor	<b>(SEEK)</b> ( <b>◀◀/▶▶</b> ) [eenmaal voor elke track]
Snel vooruit/ achteruit te spoelen [tot gewenst punt] – Manual Search	<b>(SEEK)</b> ( <b>◀◀/▶▶</b> )

vervolg op volgende pagina →

### Opmerkingen

- Na de laatste track op de disc begint de weergave opnieuw vanaf de eerste track.
- Wanneer los verkrijgbare apparatuur is aangesloten, gaat de weergave door met de los verkrijgbare CD/MD-apparatuur.

## (Met los verkrijgbare apparatuur)

1 Druk herhaaldelijk op **(SOURCE)** om “CD” of “MD” te kiezen.

2 Druk herhaaldelijk op **(MODE)** tot het gewenste toestel verschijnt.  
Het afspelen begint.

Om	Druk op
Discs over te slaan	<b>(DISC)</b> (+/-)
– Disc-keuze	

## Weergave via het display

Bij het veranderen van disc/track verschijnt een geregistreerde titel\*<sup>1</sup> van de nieuwe disc/track automatisch (als de Auto Scroll functie “on” staat, rollen namen van meer dan 8 tekens in het uitleesvenster (pagina 26)).

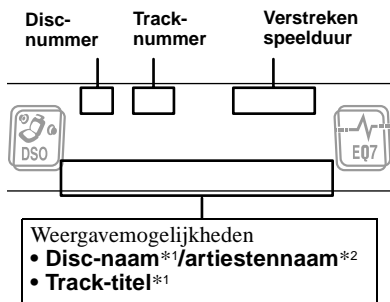

Om	Druk op
De weergave via het display te wijzigen	<b>(DSPL/PTY)</b>
Het display laten rollen	<b>(SCRL)</b>

\*1 Wanneer **(DSPL/PTY)** wordt ingedrukt, geeft “NO D.Name” of “NO T.Name” aan dat er geen Disc Memo (pagina 11) of voorinstelde naam kan worden weergegeven.

\*2 Alleen voor CD TEXT discs met de artiestennaam.

### Opmerkingen

- Sommige tekens kunnen niet worden getoond.
- Bij sommige CD TEXT discs met zeer veel tekens kan de informatie niet rollen.
- Dit toestel kan de artiestennaam voor elke track van een CD TEXT disc niet weergeven.

### Tip

Als Auto Scroll uit staat en de disc/track-naam wordt gewijzigd, rolt de disc/track-naam niet.

## Tracks herhaaldelijk afspelen

### — Repeat Play

De disc in het hoofdtoestel herhaalt een track of de hele disc wanneer die ten einde is. Voor herhaalde weergave hebt u de keuze uit:

- Repeat 1 — om een track te herhalen.
- Repeat 2\* — om een disc te herhalen.

\* Alleen beschikbaar wanneer los verkrijgbare CD/MD-apparatuur is aangesloten.

**Druk tijdens de weergave herhaaldelijk op **(1)** (REP) tot de gewenste instelling verschijnt in het display.**  
Repeat Play start.

Kies “Repeat off” om terug te keren naar normale weergave.

## Tracks afspelen in willekeurige volgorde

### — Shuffle Play

U kunt kiezen uit:

- Shuf 1 — om de tracks op de huidige disc in willekeurige volgorde af te spelen.
- Shuf 2\*<sup>1</sup> — om de tracks in de huidige los verkrijgbare CD (MD) apparatuur in willekeurige volgorde af te spelen.
- Shuf All\*<sup>2</sup> — om alle tracks in alle aangesloten CD (MD) apparatuur (inclusief dit toestel) in willekeurige volgorde af te spelen.

\*1 Alleen beschikbaar wanneer los verkrijgbare CD/MD-apparatuur is aangesloten.

\*2 Alleen beschikbaar wanneer één of meer los verkrijgbare CD-apparaten of twee of meer los verkrijgbare MD-apparaten zijn aangesloten.

**Druk tijdens de weergave herhaaldelijk op **(2)** (SHUF) tot de gewenste instelling verschijnt in het display.**  
Shuffle Play start.

Kies “Shuf off” om terug te keren naar normale weergave.

### Opmerking

"Shuf All" werkt niet met een CD- en MD-speler samen.

## Een CD benoemen

— Disc Memo (voor CD-apparatuur met CUSTOM FILE functie)

U kunt elke disc zelf benoemen (Disc Memo). Een disc-naam kan uit maximum 8 tekens bestaan. Een benoemde CD kunt u zoeken op naam (pagina 12).

- 1 Start de weergave van de disc die u in een CD-toestel wilt benoemen met de CUSTOM FILE functie.
- 2 Druk op **(MENU)** en vervolgens herhaaldelijk op een van beide zijden van **(DISC)** tot "Name Edit" verschijnt.
- 3 Druk op **(ENTER)**.



Het toestel herhaalt de disc tijdens de benoemingsprocedure.

### 4 Voer de tekens in.

- 1 Druk herhaaldelijk op de **(+)**\*1 zijde van **(DISC)** om het gewenste teken te kiezen.

A → B → C ... → 0 → 1 → 2 ... → +  
→ - → \* ... →  $\square$  \*2 → A

\*1 Om de volgorde om te keren, drukt u op de (-) zijde van **(DISC)**.

\*2 (blanco spatie)

- 2 Druk op de **(+)** zijde van **(SEEK)** nadat u het gewenste teken hebt gevonden.



Wanneer u op de (-) zijde van **(SEEK)** drukt, kunt u weer naar links gaan.

- 3 Herhaal stappen 1 en 2 om de volledige naam in te voeren.
- 5 Druk op **(ENTER)** om terug te keren naar normale CD-weergave.

### Tips

- Overschrijf of voer " " in om een naam te corrigeren of te wissen.
- Een CD kan nog op een andere manier worden benoemd: Druk **(LIST)** gedurende 2 seconden in in plaats van stap 2 en 3 te doen. U kunt de handeling ook beëindigen door **(LIST)** gedurende 2 seconden in te drukken in plaats van stap 5.
- U kunt CD's benoemen met een toestel zonder CUSTOM FILE (gebruikersbestand) functie indien dat toestel is aangesloten samen met CD-apparatuur die wel met deze functie is uitgerust. De Disc Memo wordt opgeslagen in het geheugen van de CD-apparatuur met CUSTOM FILE functie.

### Opmerking

Herhaalde/willekeurige weergave wordt onderbroken tot Name Edit is voltooid.

## Disc Memo bekijken

Disc Memo heeft bij weergave via het display altijd voorrang op originele CD TEXT informatie.

Om	Druk op
Informatie te bekijken	<b>(DSPL/PTY)</b> tijdens het afspelen van een CD/CD TEXT disc

### Tip

Zie pagina 10 voor meer informatie over andere weergavemogelijkheden.

## Disc Memo wissen

- 1 Druk herhaaldelijk op **(SOURCE)** om "CD" te kiezen.
- 2 Druk herhaaldelijk op **(MODE)** om de CD-apparatuur te kiezen waarin de Disc Memo is opgeslagen.
- 3 Druk op **(MENU)** en vervolgens herhaaldelijk op een van beide zijden van **(DISC)** tot "Name Del" verschijnt.
- 4 Druk op **(ENTER)**.  
De opgeslagen namen verschijnen.
- 5 Druk herhaaldelijk op een van beide zijden van **(DISC)** om de disc-naam te kiezen die u wilt wissen.  
De opgeslagen namen verschijnen.
- 6 Hou **(ENTER)** gedurende 2 seconden ingedrukt.  
De naam wordt gewist.  
Herhaal stap 5 en 6 om andere namen te wissen.

vervolg op volgende pagina →

## 7 Druk tweemaal op (MENU).

Het toestel keert terug naar normale CD-weergave.

### Opmerkingen

- Wanneer de Disc Memo voor een CD TEXT disc wordt gewist, verschijnt de originele CD TEXT informatie.
- Indien u de Disc Memo die u wilt wissen niet vindt, probeer dan een ander CD-apparaat te kiezen in stap 2.

## Een disc zoeken op naam

— List-up (voor CD-apparatuur met CD TEXT/CUSTOM FILE functie of MD-apparatuur)

U kunt deze functie gebruiken voor discs die u zelf hebt benoemd\*1 of voor CD TEXT discs\*2.

\*1 Een zelf benoemde disc zoeken: wanneer u zelf een CD (pagina 11) of MD benoemt.

\*2 Discs zoeken aan de hand van de CD TEXT informatie: bij het afspelen van een CD TEXT disc met CD-apparatuur met CD TEXT functie.

### 1 Druk op (LIST).

De naam die aan de huidige disc is toegekend, verschijnt in het uitleesvenster.

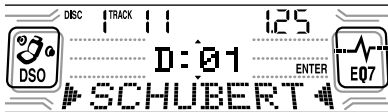

2 Druk herhaaldelijk op een van beide zijden van (DISC) tot u de gewenste disc hebt gevonden.

3 Druk op (ENTER) om de disc af te spelen.

### Opmerking

Sommige letters kunnen niet worden getoond (uitgezonderd Disc Memo).

## Bepaalde tracks kiezen voor weergave

— Bank (voor CD-apparatuur met CUSTOM FILE functie)

Wanneer u een disc benoemt, kunt u bepaalde tracks laten overslaan of afspelen.

1 Start de weergave van de disc die u wilt benoemen.

2 Druk op (MENU) en vervolgens herhaaldelijk op een van beide zijden van (DISC) tot "Bank Sel" verschijnt.

3 Druk op (ENTER).



4 Tracks benoemen.

1 Druk herhaaldelijk op een van beide zijden van (SEEK) om de track te kiezen die u wilt benoemen.

2 Druk herhaaldelijk op (ENTER) om "Play" of "Skip" te kiezen.

5 Herhaal stap 4 om "Play" of "Skip" in te stellen voor alle tracks.

6 Druk tweemaal op (MENU).

Het toestel keert terug naar normale CD-weergave.

### Opmerkingen

- "Play" en "Skip" kunnen worden ingesteld voor maximum 24 tracks.
- "Skip" kan niet worden ingesteld voor alle tracks op een CD.

## Alleen bepaalde tracks afspelen

U kunt kiezen uit:

- Bank on — om de tracks af te spelen met de instelling “Play”.
- Bank inv (Inverse) — Om de tracks af te spelen met de instelling “Skip”.

**1 Druk tijdens de weergave op **(MENU)** en vervolgens herhaaldelijk op een van beide zijden van **(DISC)** tot “Bank on”, “Bank inv” of “Bank off” verschijnt.**

**2 Druk herhaaldelijk op de **(+)** zijde van **(SEEK)** tot de gewenste instelling verschijnt.**

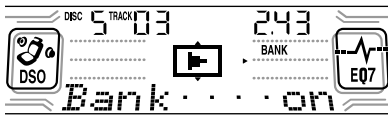

**3 Druk op **(ENTER)**.**  
De weergave start vanaf de track die volgt op de huidige.

Kies “Bank off” in stap 2 om terug te keren naar normale weergave.

## Radio

Er kunnen maximum 6 zenders per band (FM1, FM2, FM3, MG (MW) en LG (LW)) worden opgeslagen.

### Opgelet

Maak bij het afstemmen tijdens het rijden gebruik van Best Tuning Memory om ongevallen te vermijden.

## Zenders automatisch opslaan

— Best Tuning Memory (BTM)

Deze functie selecteert de zenders met de sterkste signalen in de gekozen golfband en slaat ze op in volgorde van frequentie.

**1 Druk herhaaldelijk op **(SOURCE)** om de radio te kiezen.**

**2 Druk herhaaldelijk op **(MODE)** om de golfband te kiezen.**

**3 Druk op **(MENU)** en vervolgens herhaaldelijk op een van beide zijden van **(DISC)** tot “BTM” verschijnt.**

**4 Druk op **(ENTER)**.**

Er weerklinkt een pieptoon wanneer de instelling is opgeslagen.

### Opmerkingen

- Indien er slechts enkele zenders kunnen worden ontvangen wegens te zwakke signalen, zal voor een aantal voorkeuzetoetsen de vroegere instelling behouden blijven.
- Wanneer een voorkeuzezender in het display wordt weergegeven, worden zenders opgeslagen vanaf deze voorkeuzezender.

## Opgeslagen zenders ontvangen

- 1 Druk herhaaldelijk op **(SOURCE)** om de radio te kiezen.
- 2 Druk herhaaldelijk op **(MODE)** om de golfband te kiezen.
- 3 Druk op de cijfertoets (**1**) tot (**6**) waaronder de gewenste zender is opgeslagen.

### Tip

Druk op een van beide zijden van **(DISC)** om de zenders te ontvangen in de volgorde waarin ze in het geheugen zijn opgeslagen (Preset Search functie).

## Indien u niet kunt afstemmen op een voorkeuzezender

Druk op een van beide zijden van **(SEEK)** om de zender te zoeken (automatisch afstemmen).

Het zoeken stopt van zodra een zender wordt ontvangen. Herhaal dit tot de gewenste zender wordt ontvangen.

### Tips

- Indien automatisch afstemmen te vaak stopt, zet dan Local Seek aan om het zoeken te beperken tot zenders met sterke signalen (zie "Instellingen voor het geluid en het display wijzigen" op pagina 26).
- Als u de frequentie kent van de zender die u wilt beluisteren, hou dan een van beide zijden van **(SEEK)** ingedrukt tot de frequentie ongeveer is bereikt en druk dan herhaaldelijk op **(SEEK)** om nauwkeurig af te stemmen op de gewenste frequentie (handmatig afstemmen).

## Bij slechte FM stereo-ontvangst

Kies mono ontvangst.

(zie "Instellingen voor het geluid en het display wijzigen" op pagina 26).

Het geluid verbetert maar is mono ("ST" verdwijnt).

## Alleen bepaalde zenders vastleggen

U kunt zenders handmatig opslaan onder een bepaalde cijfertoets.

- 1 Druk herhaaldelijk op **(SOURCE)** om de radio te kiezen.
- 2 Druk herhaaldelijk op **(MODE)** om de golfband te kiezen.
- 3 Druk op één van de zijden van **(SEEK)** om af te stemmen op de zender die u wilt opslaan.
- 4 Hou de gewenste cijfertoets (**1**) tot (**6**) 2 seconden lang ingedrukt tot "MEM" verschijnt.

De cijfertoetsindicatie verschijnt in het display.

### Opmerking

Als u opnieuw een zender opslaat onder eenzelfde voorkeuzetoets, wordt de eerder opgeslagen zender gewist.

# Afstemmen op een zender uit een lijst

— List-up

## 1 Druk tijdens radio-ontvangst even op **(LIST)**.

De frequentie of de naam van de zender waarop momenteel is afgestemd, knippert.



## 2 Druk herhaaldelijk op een van beide zijden van **(DISC)** tot u de gewenste zender hebt gevonden.

Indien aan de gekozen zender geen naam is toegekend, verschijnt de frequentie in het display.

## 3 Druk op **(ENTER)** om af te stemmen op de gewenste zender.

# RDS

## Overzicht van RDS

FM-zenders met de Radio Data System (RDS) service sturen digitale informatie mee met het gewone radioprogrammasignaal. Bij ontvangst van een RDS zender verschijnt bijvoorbeeld het volgende.

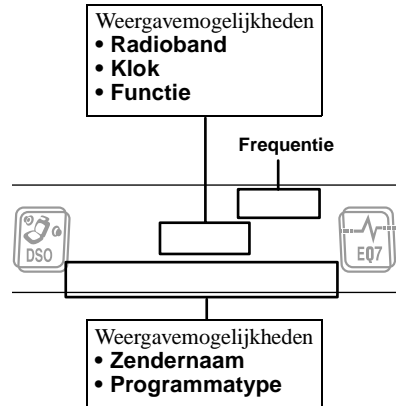

Om	Druk op
Displayweergave te wijzigen	<b>(DSPL/PTY)</b>

## RDS-diensten

RDS biedt tal van interessante mogelijkheden, zoals:

- **Automatisch herafstemmen**, wat vooral handig is tijdens lange ritten. — AF → pagina 16
- Ontvangen van **verkeersinformatie**, zelfs tijdens het beluisteren van andere programma's/bronnen. — TA → pagina 17
- Zenders kiezen volgens **programmatype**. — PTY → pagina 18
- Automatische klokinstelling. — CT → pagina 19

### Opmerkingen

- In bepaalde landen of gebieden zijn mogelijk niet alle RDS-functies beschikbaar.
- RDS zal mogelijk niet goed werken als het ontvangstsignaal zwak is, of als de zender waarop u hebt afgestemd geen RDS-gegevens meestuurt.

# Automatisch herafstemmen voor optimale ontvangst

## — AF functie

Met de Alternative Frequencies (AF) functie stemt de radio altijd af op het krachtigste signaal van de zender die u beluistert.

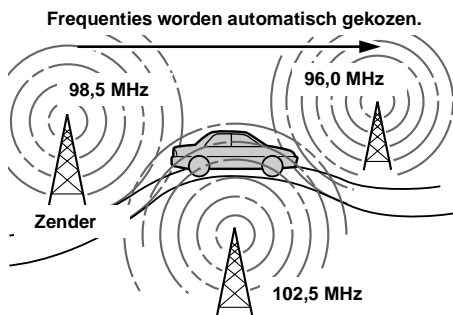

**1 Kies een FM-zender (pagina 13).**

**2 Druk herhaaldelijk op **(AF)** tot “AF on” verschijnt.**

Het toestel begint te zoeken naar een alternatieve zender met een krachtiger signaal in hetzelfde netwerk.

Als “NO AF” knippert, heeft de zender waarop is afgestemd geen alternatieve frequentie.

### Opmerking

Als er geen alternatieve zender is in het gebied waar u zich bevindt of u wilt geen andere zender zoeken, zet dan de AF functie af door “AF Off” te kiezen.

## Voor zenders zonder alternatieve frequenties

Druk op een van beide zijden van **(SEEK)** terwijl de zendernaam knippert (**binnen de 8 seconden**).

Het toestel begint te zoeken naar een andere frequentie met dezelfde PI (Programme Identification) gegevens (“PI Seek” verschijnt).

Als het toestel niet dezelfde PI gegevens kan vinden, keert het terug naar de vorige frequentie.

## Een regionaal programma beluisteren

AF functie aangeschakeld: de fabrieksinstelling van het toestel beperkt ontvangst tot een bepaalde regio, zodat u niet kunt overschakelen naar een regionale zender met een krachtiger frequentie.

Wanneer u het ontvangstgebied van het regionale programma verlaat of de AF functie volledig wilt benutten, kies dan “REG Off” in het MENU (pagina 27).

### Opmerking

Deze functie werkt niet in Groot-Brittannië en bepaalde andere gebieden.

## Local Link functie (alleen Groot-Brittannië)

Met deze functie kunt u andere lokale zenders in het gebied kiezen, ook al zijn ze niet opgeslagen onder de cijfertoetsen.

**1 Druk op een cijfertoets (**(1)** tot **(6)**) waaronder een lokale zender is opgeslagen.**

**2 Druk binnen de 5 seconden nogmaals op de cijfertoets van de lokale zender.**

**3 Herhaal dit tot de gewenste zender wordt ontvangen.**



# Verkeersinformatie beluisteren

— TA/TP

Met Traffic Announcement (TA) en Traffic Programme (TP) wordt automatisch afgestemd op een FM-zender die verkeersinformatie uitzendt. Deze instellingen werken ongeacht het huidige FM programma/bron, CD/MD; na de verkeersinformatie schakelt het toestel weer over naar de oorspronkelijke bron.

## Druk herhaaldelijk op **(TA)** tot “TA on” verschijnt.

Het toestel begint te zoeken naar zenders die verkeersinformatie uitzenden. “TP” geeft de ontvangst van dergelijke zenders aan en “TA” knippert tijdens de ontvangst van verkeersinformatie. Het toestel blijft beschikbare TP zenders zoeken zolang “NO TP” is aangegeven.

Kies “TA off” om alle verkeersinformatie te annuleren.

Om	Druk op
Het huidige verkeersbericht te annuleren	<b>(TA)</b>

### Tip

U kunt de huidige informatie ook annuleren door op **(SOURCE)** of **(MODE)** te drukken.

## Het volume van verkeersinformatie vooraf instellen

U kunt het volume van de verkeersinformatie vooraf instellen, zodat u geen enkel bericht mist.

- 1 Druk op **(VOL)** om het volume te regelen.
- 2 Druk op **(TA)** gedurende 2 seconden. “TA” verschijnt en de instelling wordt opgeslagen.

## Noodberichten ontvangen

Indien AF of TA aan is, schakelt het toestel over naar noodberichten bij het luisteren naar een FM zender of CD/MD.

# RDS-zenders instellen met AF- en TA-gegevens

Wanneer u RDS-zenders voorinstelt, slaat het toestel de AF/TA-instelling (aan/uit) en de frequentie van elke zender op. U kunt de instelling (AF, TA of beide) voor elke zender afzonderlijk of voor alle voorinstelzenders samen bepalen. Wanneer u zenders voorinstelt met “AF on”, slaat het toestel automatisch zenders met het krachtigste radiosignaal op.

## Alle voorkeuzezenders op dezelfde wijze instellen

- 1 Kies een FM-band (pagina 13).
- 2 Druk op **(AF)** en/of **(TA)** om “AF on” en/of “TA on” te kiezen.  
Merk op dat wanneer u “AF off” of “TA off” kiest, zowel RDS- als niet-RDS-zenders worden opgeslagen.
- 3 Druk op **(MENU)** en vervolgens herhaaldelijk op een van beide zijden van **(DISC)** tot “BTM” verschijnt.
- 4 Druk op **(ENTER)** tot “BTM” knippert.

## Voor elke voorkeuzezender een andere instelling verrichten

- 1 Kies een FM-band en stem af op de gewenste zender (pagina 14).
- 2 Druk op **(AF)** en/of **(TA)** om “AF on” en/of “TA on” te kiezen.
- 3 Druk op de gewenste cijfertoets (**1**) tot **(6)** tot “MEM” verschijnt.

Herhaal vanaf stap 1 om andere zenders op te slaan.

# Afstemmen op zenders volgens programmatype

— PTY

U kunt afstemmen op een zender door het soort programma te kiezen dat u wilt beluisteren.

Programmatypes	Display
Nieuws	News
Actueel	Affairs
Informatie	Info
Sport	Sport
Educatie	Educate
Drama	Drama
Cultuur	Culture
Wetenschap	Science
Diversen	Varied
Popmuziek	Pop M
Rockmuziek	Rock M
Easy Listening	Easy M
Licht klassiek	Light M
Klassiek	Classics
Andere muziek	Other M
Weer	Weather
Financiën	Finance
Kinderprogramma's	Children
Sociale zaken	Social A
Religie	Religion
Inkomende telefoontjes	Phone In
Reizen	Travel
Vrije tijd	Leisure
Jazz muziek	Jazz
Country muziek	Country
Nationale muziek	Nation M
Oldies muziek	Oldies
Folk muziek	Folk M
Documentaire	Document

## Opmerking

U kunt deze functie niet gebruiken in een aantal landen waar geen gegevens over PTY (programmatypekeuze) beschikbaar zijn.

- 1 Druk tijdens FM-ontvangst op **(DSPL/PTY)** tot "PTY" verschijnt.



De naam van het huidige programmatype verschijnt als de zender PTY gegevens meestuurt.  
"-----" verschijnt als de ontvangen zender geen RDS zender is of wanneer er geen RDS gegevens worden ontvangen.

- 2 Druk herhaaldelijk op **(DISC)** tot het gewenste programmatype verschijnt.

De programmatypes verschijnen in de volgorde zoals aangegeven in de tabel.  
"-----" verschijnt als het programmatype niet is opgenomen in de RDS gegevens.

- 3 Druk op **(ENTER)**.

Het toestel begint te zoeken naar een zender die het gekozen programmatype uitzendt.

# Klok automatisch instellen

— CT

Met de CT (Clock Time) gegevens van de RDS-uitzending wordt de klok automatisch ingesteld.

- 1 Druk tijdens radio-ontvangst op **(MENU)** en vervolgens herhaaldelijk op een van beide zijden van **(DISC)** tot “CT off” verschijnt.

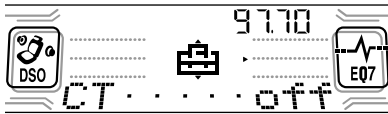

- 2 Druk herhaaldelijk op de **(+)** zijde van **(SEEK)** tot “CT on” verschijnt.  
De klok is ingesteld.

- 3 Druk op **(ENTER)** om terug te keren naar de normale indicatie.

Kies “CT off” in stap 2 om de CT functie te annuleren.

### Opmerkingen

- Het is mogelijk dat de CT functie niet werkt, ook al wordt er wel een RDS-zender ontvangen.
- Er kan een verschil bestaan tussen de tijd van de CT-functie en de werkelijke tijd.

# DAB (optie)

U kunt een optionele DAB tuner aansluiten op dit toestel.

## Overzicht van DAB

DAB (Digital Audio Broadcasting) is een nieuw multimedia-zendsysteem dat audioprogramma's uitzendt met een weergavekwaliteit die vergelijkbaar is met die van CD's. Dit is mogelijk dankzij een microcomputer in de DAB tuner die de radiosignalen afkomstig van meervoudige antennes en multi-path signalen (gereflecteerde radiogolven) benut om het hoofdsignaal te versterken. Dat maakt DAB haast onvoelbaar voor radiostoring, zelfs in een bewegend object als een auto.

Elke DAB-zender bundelt radioprogramma's (services) in een set die dan wordt uitgezonden. Elke service bevat één of meer componenten. Alle ensembles, services en componenten zijn benoemd, zodat u ze kunt beluisteren zonder dat u de frequenties hoeft te kennen.

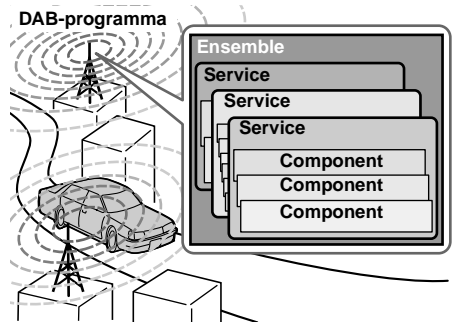

### Opmerkingen

- DAB bevindt zich nog in een testfase. Sommige services zijn nog niet voldoende bepaald of worden nog getest. Dergelijke services worden momenteel niet ondersteund door de optionele DAB tuner XT-100DAB.
- DAB-programma's worden uitgezonden in Band-III (174 tot 240 MHz) en L-Band (1.452 tot 1.492 MHz), waarbij elke band is onderverdeeld in kanalen (41 in Band-III en 23 in L-Band). Elke DAB-zender zendt een ensemble per kanaal uit.

# Basishandelingen van DAB

## Ensemble en service zoeken

— Automatisch afstemmen

- 1 Druk herhaaldelijk op **(SOURCE)** om de radio te kiezen.
- 2 Druk herhaaldelijk op **(MODE)** om “DAB” te kiezen.
- 3 Hou een van beide zijden van **(SEEK)** ingedrukt tot “Seek +” of “Seek -” verschijnt.



Het toestel stopt met zoeken wanneer een ensemble wordt gevonden. Het toestel kiest automatisch de eerste service en toont de naam op het display in plaats van “Seek +”/ “Seek -”.

- 4 Druk op een van beide zijden van **(SEEK)** om de gewenste service te kiezen.

## Ensemble kiezen

— Handmatig afstemmen

Wanneer u het kanaalnummer van het ensemble kent, gaat u als volgt tewerk om erop af te stemmen.

- 1 Druk herhaaldelijk op **(SOURCE)** om de radio te kiezen.
- 2 Druk herhaaldelijk op **(MODE)** om “DAB” te kiezen.
- 3 Druk op een van beide zijden van **(DISC)** tot “Ch. XXX” verschijnt.



- 4 Druk herhaaldelijk op een van beide zijden van **(DISC)** tot het gewenste kanaalnummer verschijnt.

## Vooringestelde services ontvangen

Na het voorinstellen van de service staat de volgende procedure ter beschikking. Meer details over het voorinstellen van services vindt u onder “DAB services automatisch voorinstellen” (pagina 21) en “DAB diensten handmatig voorinstellen” (pagina 21).

- 1 Druk herhaaldelijk op **(SOURCE)** om de radio te kiezen.
- 2 Druk herhaaldelijk op **(MODE)** om “DAB” te kiezen.
- 3 Druk herhaaldelijk op een van beide zijden van **(DISC)** om de vooringestelde service te kiezen.

### Tip

Een vooringestelde service (nummer 1 tot 6) kan nog op een andere manier worden ontvangen.

Druk op de cijfertoets (1 tot 6) waaronder de gewenste service is opgeslagen.

**Controleer de ontvangst van het DAB-programma aan de hand van het niveau. Hoe krachtiger het ontvangstsignaal, hoe hoger het niveau.**

niveau 1	niveau 2	niveau 3	niveau 4
- - - 0	- - 00	- 000	0000

Wanneer geen service voor het gekozen programmatype beschikbaar is, verschijnt “----”. “----” knippert op het display bij slechte ontvangst.

### Opmerking

Zet Motion Display (pagina 26) af om het niveau te laten zien.

## DAB services automatisch voorinstellen

### — BTM

De BTM (Best Tuning Memory) functie kiest automatische DAB ensembles en kent de diensten binnen die ensembles toe aan voorinstelnummers. Er kunnen maximum 40 services worden voor ingesteld.

Wanneer services vooraf zijn ingesteld, werkt de BTM functie in de volgende omstandigheden:

- Wanneer u de BTM functie activeert tijdens het beluisteren van een voorinstelservice, slaat het toestel gedetecteerde services (door overschrijven) alleen op onder voorinstelnummers die groter zijn dan dat van de huidige voorinstelservice.
- Indien u de functie activeert tijdens het beluisteren van een service die niet is voor ingesteld, vervangt het toestel alle voorinstelnummers.
- Indien het toestel in beide gevallen een service detecteert die niet overeenkomt met de voor ingestelde service, blijft de vooraf opgeslagen service ongewijzigd en wordt de nieuw gedetecteerde service niet voor ingesteld.

**1 Druk tijdens het beluisteren van een DAB-programma op (MENU).**

**2 Druk herhaaldelijk op een van beide zijden van (DISC) tot “BTM” verschijnt.**

**3 Druk op (ENTER).**

Er weerklinkt een piepton wanneer de service is opgeslagen.

Na het activeren van de BTM functie stemt het toestel automatisch af op de service die is toegekend aan voorinstelgeheugen 1.

#### **Opmerking**

*Indien het toestel slechts op enkele services kan afstemmen, kan de BTM functie mogelijk geen services toekennen aan alle voorinstelnummers.*

## DAB diensten handmatig voorinstellen

### — Preset Edit

U kunt DAB services ook handmatig voorinstellen of een service wissen die al is voor ingesteld. Merk op dat het toestelgeheugen maximum 40 voorinstelservices (door BTM functie of handmatig voor ingesteld) kan bevatten.

**1 Druk tijdens het beluisteren van een DAB-programma op (MENU).**

**2 Druk herhaaldelijk op een van beide zijden van (DISC) tot “PRS Edit” verschijnt en druk vervolgens op (ENTER).**

**3 Kies de service en het gewenste voorinstelnummer.**

**1 Druk op een van beide zijden van (SEEK) om de gewenste service te kiezen.**

**2 Druk herhaaldelijk op een van beide zijden van (DISC) om de voor ingestelde service te kiezen.**

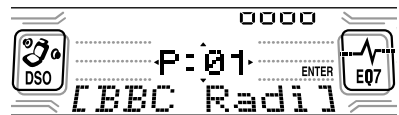

**3 Druk op (ENTER).**

De Preset Edit instructies verschijnen op het display.

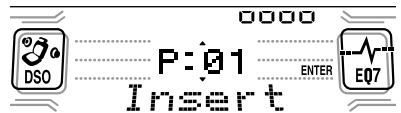

**4 Druk herhaaldelijk op een van beide zijden van (DISC) om de gewenste instructie te kiezen.**

**5 Druk op (ENTER).**

Herhaal stap 3 en 4 om andere services te bewerken.

vervolg op volgende pagina →

## Services in voorinstelgeheugens vervangen

Druk herhaaldelijk op een van beide zijden van (DISC) om "Over Wrt" te kiezen in stap 4 en druk vervolgens op (ENTER).

### Tip

Een service (nummer 1 tot 6) kan nog op een andere manier worden vooringesteld.

Druk na ontvangst van de service op de gewenste cijfertoets (1) to (6) tot er een pieptoon weerklinkt.

## Services in voorinstelgeheugens toevoegen

Druk herhaaldelijk op een van beide zijden van (DISC) om "Insert" te kiezen in stap 4 en druk vervolgens op (ENTER).

### Opmerking

"Insert" verschijnt niet als het maximum aantal services (40) al is vooringesteld in het geheugen.

## Services in voorinstelgeheugens wissen

Druk herhaaldelijk op een van beide zijden van (DISC) om "Delete" te kiezen in stap 4 en druk vervolgens op (ENTER).

## Afstemmen op een DAB-programma uit een lijst

Volg de onderstaande procedure om handmatig af te stemmen op een DAB-programma.

- 1 Druk tijdens het beluisteren van een DAB-programma herhaaldelijk op (LIST) tot "E" (ensemble-list) verschijnt.

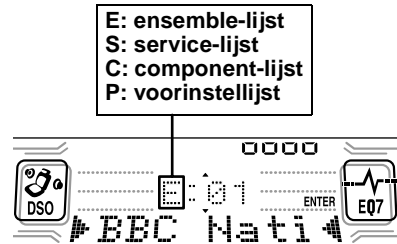

Een lijst van alle beschikbare ensembles verschijnt.

- 2 Druk herhaaldelijk op een van beide zijden van (DISC) tot het gewenste ensemble verschijnt en druk vervolgens op (ENTER).
- De eerste service voor het ensemble wordt automatisch gekozen.
- 3 Druk herhaaldelijk op (LIST) tot "S" (service-lijst) verschijnt.
- Alle beschikbare services voor het ensemble verschijnen.
- 4 Druk herhaaldelijk op een van beide zijden van (DISC) tot de gewenste service verschijnt en druk vervolgens op (ENTER).
- De eerste component voor de service wordt automatisch gekozen.
- 5 Druk herhaaldelijk op (LIST) tot "C" (component-lijst) verschijnt.
- Alle beschikbare componenten voor de service verschijnen.
- 6 Druk herhaaldelijk op een van beide zijden van (DISC) tot de gewenste component verschijnt en druk vervolgens op (ENTER).

## Ensemble-lijst automatisch bijwerken

Wanneer u de BTM-functie voor het eerst gebruikt, worden alle beschikbare ensembles in uw gebied automatisch opgeslagen. Wanneer u de BTM-functie opnieuw activeert, wordt de inhoud van deze lijsten bijgewerkt zoals beschreven op pagina 21.

Bij automatisch of handmatig afstemmen wordt een ontvangen ensemble toegevoegd aan de respectieve lijst zonder erin te worden opgenomen.

Een ensemble wordt eveneens van de respectieve lijst gewist wanneer:

- u een ensemble kiest dat niet kan worden ontvangen.
- u een ensemble, service of component wilt ontvangen door automatisch of handmatig af te stemmen, maar die niet kunnen worden ontvangen.

## Omschakelen tussen meerkanaalsaudio en DRC

DAB kan meerkanaalsaudio bevatten. U kunt het hoofd- of subkanaal kiezen voor ontvangst. Wanneer u de DRC (Dynamic Range Control) functie aanzet, kan de dynamiek van de service die compatibel is met DRC automatisch worden vergroot.

De volgende instellingen zijn mogelijk:

- BLGL — om “Main” (hoofdkanaal) of “Sub” (subkanaal) te kiezen.
- DRC — om de functie aan of uit te zetten.

- 1 Druk tijdens het beluisteren van een DAB-programma op (MENU).**
- 2 Druk herhaaldelijk op een van beide zijden van (DISC) tot “DRC” of “BLGL” verschijnt.**
- 3 Druk op een van beide zijden van (SEEK) om de gewenste instelling te kiezen (voorbeeld: “on” of “off”).**
- 4 Druk op (ENTER).**

### Opmerking

“BLGL” verschijnt alleen in het menu bij ontvangst van een meerkanaalsprogramma.

## Een DAB service zoeken volgens programmatype (PTY)

U kunt afstemmen op het gewenste programma met behulp van de PTY (programmatypekeuze) functie.

- 1 Druk tijdens het beluisteren van een DAB-programma op (DSPL/PTY).**
- 2 Druk herhaaldelijk op een van beide zijden van (DISC) om het programmatype te kiezen.**



De programmatypes verschijnen in de volgorde zoals aangegeven op pagina 18.

- 3 Druk op (ENTER).**  
Het zoeken naar een service van het gekozen programmatype start automatisch.

## Andere functies

U kunt het toestel (en los verkrijgbare CD/MD-apparatuur) ook bedienen met een bedieningssatelliet.

**RM-X5S (meegeleverd)**

**RM-X4S (los verkrijgbaar)**

## Gebruik van de bedieningssatelliet

Bevestig eerst het juiste label afhankelijk van de manier waarop u de bedieningssatelliet wilt monteren.

De bedieningssatelliet werkt met knoppen en/of draairegelaars.

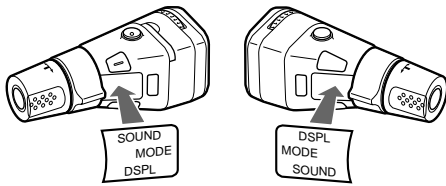

## De meegeleverde lithiumbatterij plaatsen (alleen RM-X5S)

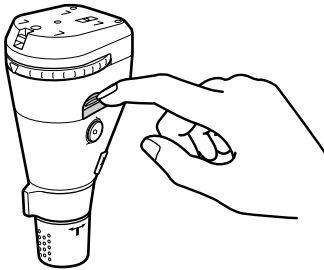

+ zijde omhoog

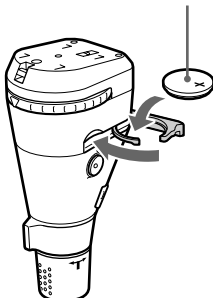

### Tip

Voor informatie over de lithiumbatterij, zie "Opmerkingen bij de lithiumbatterij" (pagina 30).

## Knoppen indrukken

Draai aan de knop om de richting van de infraroodstralen te wijzigen. (alleen RM-X5S)

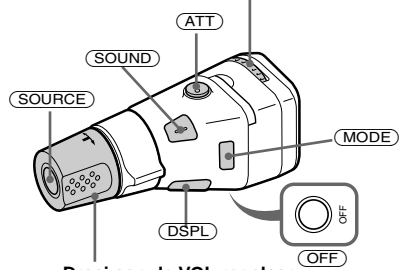

Draai aan de VOL regelaar om het volume te regelen.

Druk op	Om
<b>SOURCE</b>	Van bron te veranderen (radio/CD/MD*1)
<b>MODE</b>	Van bediening te veranderen (radioband/DAB*1/CD/MD*1 apparatuur)
<b>ATT</b>	Het geluid te dempen
<b>OFF</b> *2	De weergave of radio-ontvangst te stoppen
<b>SOUND</b>	Het geluidsmenu in te stellen
<b>DSPL</b>	Het weergave-item te wijzigen

\*1 Alleen indien de juiste los verkrijgbare apparatuur is aangesloten.

\*2 Indien het contactslot van uw wagen geen ACC (accessory) positie heeft, hou dan **OFF** 2 seconden lang ingedrukt om de klokindicatie uit te schakelen nadat u het contact hebt afgezet. Druk op de aan/uit-toets op het toestel om het aan te schakelen.



## Aan de bedienings satelliet draaien

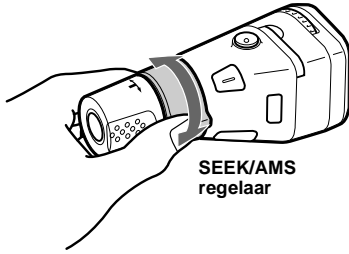

### Draaien en loslaten om:

- Tracks over te slaan.
- Handmatig af te stemmen op een zender.

### Draaien, vasthouden en loslaten om:

- Snel vooruit/achteruit naar een track te gaan.
- Handmatig een zender te zoeken.

## Regelaar indrukken en verdraaien

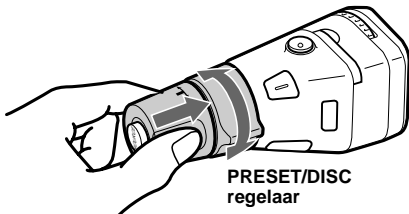

### Draai aan de regelaar en druk hem tegelijkertijd in om:

- Voorinstelzenders te ontvangen.
- De disc te vervangen\*.

\* Wanneer los verkrijgbare CD/MD-apparatuur is aangesloten.

## De werkingsrichting wijzigen

De werkingsrichting van de bedieningselementen is af fabriek ingesteld zoals hieronder aangegeven.

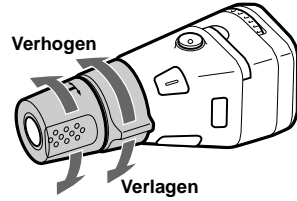

Als u de bedienings satelliet rechts op de stuurkolom moet monteren, kan de werkingsrichting worden omgekeerd.

## RM-X5S

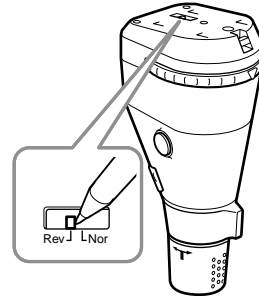

Zet de Rev/Nor-keuzeschakelaar op "Rev".

## RM-X4S

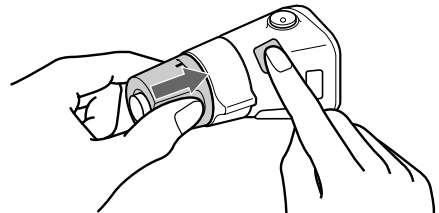

Druk **SOUND** gedurende 2 seconden terwijl u **VOL** ingedrukt houdt.

## De geluidskarakteristieken wijzigen

U kunt de hoge en lage tonen, balans, fader en subwoofervolume regelen.

U kunt de hoge en lage tonen en het subwoofervolume voor elke bron afzonderlijk regelen.

### 1 Kies het item dat u wilt regelen door herhaaldelijk op **(SOUND)** te drukken.

Bij elke druk op **(SOUND)**, verandert het item als volgt:

**BAS (lage tonen)** → **TRE (hoge tonen)** → **BAL (links-rechts)** → **FAD (voor-achter)** → **SUB (subwoofervolume)**

### 2 Regel het gekozen item door op een van beide zijden van **(SEEK)** te drukken.

Wanneer u gebruik maakt van de bedieningssatelliet, drukt u op **(SOUND)** en draait u aan VOL.

#### Opmerking

Regel het item binnen de 3 seconden nadat u het hebt gekozen.

## Het geluid snel dempen

Druk op **(ATT)**.

“ATT on” verschijnt tijdelijk op het display.

Druk nogmaals op **(ATT)** om het vorige geluidsniveau te herstellen.

#### Tip

Wanneer de interfacekabel van een autotelefoon is aangesloten op de ATT-kabel, wordt het volume automatisch verlaagd wanneer een telefoongesprek binnenkomt (Telephone ATT-functie).

## Instellingen voor het geluid en het display wijzigen

— Menu

De volgende instellingen zijn mogelijk:

### Instelling

- Clock (pagina 9)
- CT (Clock Time) (pagina 19)
- Beep — schakelt de pieptoon aan en uit.
- Multitaal (taalkeuze) — om de displaytaal te veranderen in Engels, Duits, Frans, Italiaans, Nederlands, Spaans, Portugees, Zweeds, Pools, Tsjechisch of Turks.

### Display

- D.Info (dubbele informatie) — om klok en weergavestand samen weer te geven (on). Werkt alleen wanneer SA niet op B-1 – B-5 staat.
- SA (Spectrum Analyzer) (pagina 28) — om het weergavepatroon van de equalizer te wijzigen.
- M.Dspl (bewegingsdisplay) — om Motion Display op “1”, “2” en “off” te zetten.
  - Kies “1” om decoratieve patronen in het display te laten verschijnen en demonstratie te activeren.
  - Kies “2” om decoratieve patronen in het display te laten verschijnen en demonstratie te deactiveren.
  - Kies “off” om Motion Display te deactiveren. Het Demo display in de M.Dspl 1 mode verschijnt ongeveer 10 seconden nadat het toestel werd afgezet.
- Dimmer — om de helderheid van het display te regelen.
  - Kies “Auto” om het display alleen te dimmen wanneer u de lichten aanschakelt.
  - Kies “on” om het display te dimmen.
  - Kies “off” om de dimmer te deactiveren.
- Contrast — om het contrast te regelen wanneer het display moeilijk afleesbaar is wegens de installatiepositie van het toestel.
- A.Scr1 (Auto Scroll)
  - Kies “on” om namen van meer dan 8 tekens automatisch in het display te laten rollen.
  - Als Auto Scroll uit staat en de disc/tracknaam wordt gewijzigd, rolt de disc/tracknaam niet.

## Geluid

- HPF (High pass filter) — om de kantelfrequentie in te stellen op “off”, “78 Hz” of “125 Hz”.
- LPF (Low pass filter) — om de kantelfrequentie in te stellen op “78 Hz”, “125 Hz” of “off”.
- Loud (Loudness) — voor een volle bass en treble, zelfs bij laag volume. Lage en hoge tonen worden versterkt.

## Weergavestand

- Local on/off (Local-zoekstand) (pagina 14)
  - Kies “on” om alleen af te stemmen op krachtige zenders.
- Mono on/off (Mono-stand) (pagina 14)
  - Kies “on” voor FM stereo ontvangst in mono. Kies “off” om terug te keren naar de normale stand.
- REG on/off (Regional) (pagina 16)

### 1 Druk op **(MENU)**.

Om A.Scrl in te stellen, drukt u op **(MENU)** tijdens het afspelen van een CD/MD.

### 2 Druk herhaaldelijk op een van beide zijden van **(DISC)** tot het gewenste item verschijnt.

### 3 Druk op de **(+)** zijde van **(SEEK)** om de gewenste instelling te kiezen (voorbeeld: “on” of “off”).

### 4 Druk op **(ENTER)**.

Na het instellen keert het display terug naar de normale weergavestand.

#### Opmerking

Het getoonde item hangt af van de bron.

#### Tip

U kunt makkelijk omschakelen tussen categorieën door een van beide zijden van **(DISC)** gedurende 2 seconden in te drukken.

## De equalizer instellen

U kunt een equalizercurve instellen voor zeven muziekgenres (Vocal, Club, Jazz, New Age, Rock, Custom en Xplod). Frequentie en niveau kunnen worden geregeld en opgeslagen.

### Equalizercurve kiezen

#### 1 Druk op **(SOURCE)** om een bron te kiezen (radio, CD of MD).

#### 2 Druk herhaaldelijk op **(EQ7)** tot de gewenste equalizercurve verschijnt. Bij elke druk op **(EQ7)**, verandert het item.

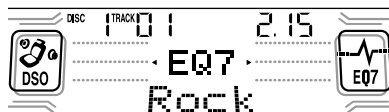

Kies “off” om het equalizeffect te annuleren. Het display keert na 3 seconden terug naar de normale weergavestand.

vervolg op volgende pagina →

## De equalizercurve regelen

- 1 Druk op **(MENU)**.
- 2 Druk herhaaldelijk op een van beide zijden van **(DISC)** tot "EQ7 Tune" verschijnt en druk vervolgens op **(ENTER)**.
- 3 Druk op een van beide zijden van **(SEEK)** om de gewenste equalizercurve te kiezen en druk vervolgens op **(ENTER)**.  
Bij elke druk op **(SEEK)**, verandert het item.
- 4 Kies frequentie en niveau.

- 1 Druk op een van beide zijden van **(SEEK)** om de gewenste frequentie te kiezen.  
Bij elke druk op **(SEEK)**, verandert de frequentie.

62 Hz ↔ 157 Hz ↔ 396 Hz ↔ 1.0 kHz  
↔ 2.5 kHz ↔ 6.3 kHz ↔ 16 kHz



- 2 Druk op een van beide zijden van **(DISC)** om het gewenste volume in te stellen.

Het volume is in stappen van 1 dB regelbaar van -10 dB tot +10 dB.

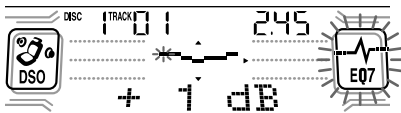

Om de af fabriek ingestelde equalizercurve te herstellen, houdt u **(ENTER)** 2 seconden ingedrukt.

- 5 Druk tweemaal op **(MENU)**.  
Na het instellen van de geluidseffecten, keert het display terug naar de normale weergavestand.

## Dynamic Soundstage Organizer (DSO) instellen

Indien de luidsprekers onderin de deuren zijn gemonteerd, komt het geluid van onderen en kan het niet helder zijn.

Met de DSO (Dynamic Soundstage Organizer) functie krijgt u een geluid alsof de luidsprekers in het dashboard zijn gemonteerd (virtuele luidsprekers).

U kunt de DSO-instelling voor elke bron opslaan.

- 1 Druk op **(SOURCE)** om een bron te kiezen (radio, CD of MD).
- 2 Druk herhaaldelijk op **(DSO)** tot "DSO on" verschijnt.



Kies "DSO off" in stap 2 om de DSO functie te annuleren.

## Spectrum analyzer selecteren

Het geluidssignaalniveau wordt aangegeven door een spectrum analyzer. U kunt kiezen uit weergave van tien patronen (A-1 tot A-5 of B-1 tot B-5), of automatische weergave waarbij alle patronen verschijnen.

- 1 Druk op **(SOURCE)** om een bron te kiezen (radio, CD of MD).
- 2 Druk op **(MENU)**.
- 3 Druk herhaaldelijk op een van beide zijden van **(DISC)** tot "SA" verschijnt.

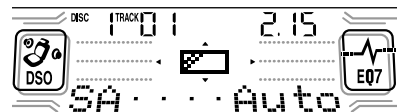

- 4 Druk herhaaldelijk op een van beide zijden van **(SEEK)** om de gewenste instelling te kiezen.
- 5 Druk op **(ENTER)**.

# Motion Display benoemen

U kunt een Motion Display benoemen met maximum 64 tekens die dan verschijnen wanneer het toestel af staat. Labels rollen in het display in de M.Dspl 1 stand (het display is ook verlicht wanneer het toestel af staat).

- 1 Druk op (OFF).**  
CD/MD-weergave of radio-ontvangst stopt (het display blijft aan).
- 2 Druk op (MENU) en vervolgens herhaaldelijk op een van beide zijden van (DISC) tot "Name Input" verschijnt.**
- 3 Druk op (ENTER).**

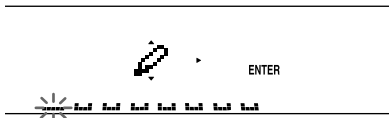

## 4 Voer de tekens in.

- 1 Druk op (DSPL/PTY) om het tekentype te kiezen.**

A → a → 0 → A

- 2 Druk herhaaldelijk op de (+)\*1 zijde van (DISC) om het gewenste teken te kiezen.**

A → B → C → ... x → y → z → 0 → 1  
→ 2 ... → ! → " → # ... → \*2 → A

\*1 Om de volgorde om te keren, drukt u op de (-) zijde van (DISC).

\*2 (blanco spatie)

- 3 Druk op de (+) zijde van (SEEK) nadat u het gewenste teken hebt gevonden.**

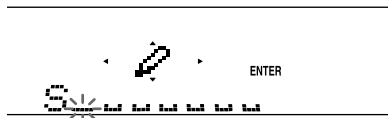

Wanneer u op de (-) zijde van (SEEK) drukt, kunt u weer naar links gaan.

- 4 Herhaal stappen 1 en 3 om de volledige zin in te voeren.**

## 5 Druk op (ENTER).

### Tips

- Overschrijf of voer " " in om een zin te corrigeren of te wissen.
- Druk na stap 3 gedurende 2 seconden op (ENTER) om alle zinnen te wissen.

# Aanvullende informatie

## Onderhoud

### Zekeringen vervangen

Vervang een zekering altijd door een identiek exemplaar. Als de zekering doorbrandt, controleer dan de voedingsaansluiting en vervang de zekering. Als de zekering vervolgens nogmaals doorbrandt, kan er sprake zijn van een defect in de speler. Raadpleeg in dat geval de dichtstbijzijnde Sony dealer.

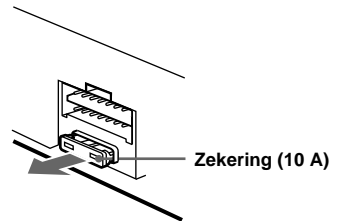

### Opgelet

Gebruik nooit een zekering die zwaarder is dan de standaardzekering van het toestel omdat dit hierdoor beschadigd kan raken.

### Aansluitingen schoonmaken

De werking van het toestel kan worden verstoord als de aansluitingen tussen toestel en frontpaneel niet proper zijn. Om dit te voorkomen, maakt u het frontpaneel (pagina 8) los en reinigt u de aansluitingen met een in alcohol gedrenkt wattenstaafje. Gebruik hierbij niet teveel kracht. Hierdoor kunnen de aansluitingen immers worden beschadigd.

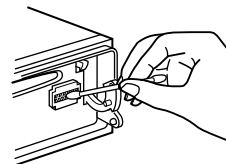

Hoofdtoestel

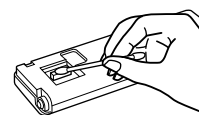

Achterkant frontpaneel

### Opmerkingen

- Voor alle veiligheid dient u de motor af te zetten en de sleutel uit het contactslot te halen alvorens de aansluitingen te reinigen.
- Raak de aansluitingen nooit rechtstreeks aan met de vingers of een metalen voorwerp.

### De lithiumbatterij vervangen

In normale omstandigheden gaan de batterijen ongeveer 1 jaar mee. (Afhankelijk van de gebruiksomstandigheden kan de levensduur korter zijn.) Wanneer de batterij verzwakt, wordt het bereik van de kaartafstandsbediening kleiner. Vervang de batterij door een nieuwe CR2025 lithiumbatterij.

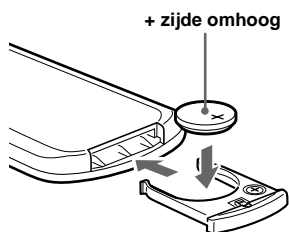
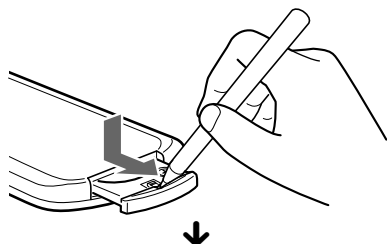

### Opmerkingen bij de lithiumbatterij

- Hou de lithiumbatterij buiten het bereik van kinderen. Raadpleeg meteen een arts wanneer een batterij wordt ingeslikt.
- Wrijf de batterij schoon met een droge doek voor een goed contact.
- Hou bij het plaatsen van de batterij rekening met de juiste polariteit.
- Hou de batterij niet vast met een metalen tang om kortsluiting te voorkomen.

#### WAARSCHUWING

Bij verkeerde behandeling kan een batterij exploderen.  
Niet opladen, demonteren noch in het vuur gooien.

Voor de Klanten in Nederland

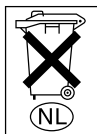

Gooi de batterij niet weg, maar lever hem in als KCA

## Het toestel verwijderen

### 1 Verwijder het frontdeksel

- 1 Maak het frontpaneel los (pagina 8).
- 2 Druk met een platte schroevendraaier op de clip in het frontdeksel.

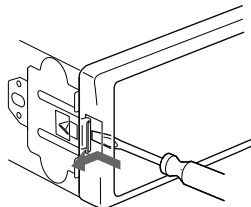

- 3 Herhaal stap 2 voor de andere kant.

### 2 Verwijder het toestel

- 1 Duw de clip links op het toestel in met een kleine schroevendraaier en trek dan de linkerkant van het toestel uit tot de vergrendeling vrijkomt.

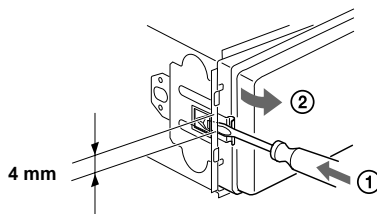

- 2 Herhaal stap 1 voor de rechterkant.
- 3 Schuif het toestel uit zijn houder.

# Technische gegevens

## CD-spelergedeelte

Signaal/ruis-verhouding	90 dB
Frequentiebereik	10 – 20.000 Hz
Wow en flutter	Minder dan meetbare waarden

## Tunergedeelte

### FM

Afstembereik	87,5 – 108,0 MHz
Antenne-aansluiting	Aansluiting voor externe antenne
Tussenfrequentie	10,7 MHz/450 kHz
Bruikbare gevoeligheid	8 dBf
Selectiviteit	75 dB bij 400 kHz
Signaal/ruis-afstand	66 dB (stereo), 72 dB (mono)
Harmonische vervorming	bij 1 kHz 0,6 % (stereo), 0,3 % (mono)
Scheiding	35 dB bij 1 kHz
Frequentiebereik	30 – 15.000 Hz

### MW/LW

Afstembereik	MW: 531 – 1.602 kHz LW: 153 – 279 kHz
Antenne-aansluiting	Aansluiting voor externe antenne
Tussenfrequentie	10,7 MHz/450 kHz
Gevoeligheid	MW: 30 $\mu$ V LW: 40 $\mu$ V

## Versterker gedeelte

Uitgangen	Luidsprekeruitgangen (sure seal)
Luidsprekerimpedantie	4 – 8 ohm
Maximum uitgangsvermogen	52 W $\times$ 4 (bij 4 ohm)

## Algemeen

Uitgangen	Audio-uitgangen (voor/achter) Subwoofer-uitgang (mono) Elektrisch bediende antennekabel Vermogensversterkerkabel Telephone ATT-kabel
Ingangen	Verlichtingsbedieningskabel BUS bedieningsingang BUS audioingang Afstandsbedieningsingang Antenne-ingang Bass $\pm$ 8 dB bij 100 Hz Treble $\pm$ 8 dB bij 10 kHz +8 dB bij 100 Hz +2 dB bij 10 kHz 12 V DC autobatterij (negatieve aarde)
Toonregelingen	Ingang
Loudness	Ong. 178 $\times$ 50 $\times$ 177 mm (b/h/d)
Voeding	Ong. 182 $\times$ 53 $\times$ 162 mm (b/h/d)
Afmetingen	Ong. 1,3 kg
Afmetingen	Meegeleverde accessoires
Gewicht	Onderdelen voor installatie en aansluitingen (1 set) Beschermdoes frontpaneel (1) Bedieningssatelliet RM-X5S Kaartafstandsbediening RM-X113
Meegeleverde accessoires	Los verkrijgbare accessoires
Los verkrijgbare accessoires	Bedieningssatelliet RM-X4S BUS-kabel (geleverd met RCA-kabel) RC-61 (1 m), RC-62 (2 m)
Los verkrijgbare apparatuur	Los verkrijgbare apparatuur
	CD-wisselaar (10 discs) CDX-848X, CDX-646 CD-wisselaar (6 discs) CDX-T68X, CDX-T67 MD-wisselaar (6 discs) MDX-65 Bronkeuzeschakelaar XA-C30 DAB tuner XT-100DAB

### Opmerking

*Dit toestel kan niet worden aangesloten op een digitale voorversterker of een equalizer.*

*Wijzigingen in ontwerp en technische gegevens voorbehouden zonder voorafgaande kennisgeving.*

# Verhelpen van storingen

De onderstaande checklist kan u helpen bij het oplossen van problemen die zich met het toestel kunnen voordoen.

Lees voor u de onderstaande checklist overloopt eerst de aanwijzingen voor aansluiting en gebruik.

## Algemeen

### Geen geluid.

- Draai aan (VOL) om het volume te regelen
- Zet de ATT-functie af.
- Zet de faderregelaar in het midden voor een systeem met 2 luidsprekers.

### De geheugeninhoud is gewist.

- De RESET knop werd ingedrukt.
- Sla opnieuw op in het geheugen.
- De voedingskabel of de accu werden losgekoppeld.
- De voedingskabel is niet goed aangesloten.

### Geen pieptoon.

- De pieptoon is afgezet (pagina 26).
- Er is een los verkrijgbare vermogensversterker aangesloten en u gebruikt de ingebouwde versterker niet.

### Aanduidingen verdwijnen van/verschijnen niet in het display.

- De klokweergave verdwijnt wanneer u (OFF) 2 seconden ingedrukt houdt.  
→ Druk op de aan/uit-toets om het toestel om de klok te laten verschijnen.
- Verwijder het frontpaneel en reinig de aansluitingen. Zie "Aansluitingen schoonmaken" (pagina 29) voor details.

### Voorkeuzesenders en tijd zijn gewist.

#### Zekering doorgebrand.

#### Maakt geluid met de contactsleutel op ON, ACC of OFF.

De kabels zijn niet goed verbonden met de hulpvoedingsaansluiting van de auto.

### Het toestel wordt niet van stroom voorzien.

- Controleer de aansluiting. Controleer de zekering wanneer alles in orde is.
- De auto heeft geen ACC stand.  
→ Druk op de aan/uit-toets op het toestel.

### Het toestel wordt constant van stroom voorzien.

De auto heeft geen ACC stand.

### De elektrisch bediende antenne schuift niet uit.

De elektrisch bediende antenne heeft geen relaisdoos.

### De bedienings satelliet werkt niet.

Draai aan de knop onderaan de bedienings satelliet tot die werkt.

## CD/MD-weergave

### Er kan geen disc worden ingebracht.

- Er zit al een CD/MD in het toestel.
- De CD/MD is verkeerd ingebracht.

### Het afspeLEN begint niet.

- Defecte MD of vuile CD.
- Ongefinaliseerde CD-R of een CD-RW.
- U probeert een CD-R af te spelen die niet van het audiotype is.
- Sommige CD-R's kunnen niet worden afgespeeld wegens de opname-apparatuur of de staat van de disc.

### Een disc wordt automatisch uitgeworpen.

De omgevingstemperatuur is hoger dan 50°C.

### De bedieningsknoppen werken niet.

#### De CD wordt niet uitgeworpen.

Druk op de RESET knop.

### Het geluid verspringt door trilling.

- Het toestel is geïnstalleerd in een hoek van meer dan 60°.
- Het toestel is niet op een stabiele plaats in de auto gemonteerd.

### Het geluid verspringt.

Vuile of defecte disc.

### "-----" verdwijnt niet in het uitleesvenster.

U hebt overgeschakeld naar de Name Edit-stand.

→ Hou (LIST) gedurende 2 seconden ingedrukt.

## Radio-ontvangst

### Er kan niet worden afgestemd op voorkeuzesenders.

- Sla de juiste frequentie op in het geheugen.
- Het ontvangstsignaal is te zwak.

### Radiozenders kunnen niet worden ontvangen.

#### Het geluid is gestoord.

- Sluit een elektrische antennebedieningskabel (blauw) of hulpvoedingskabel (rood) aan op de voedingskabel van de auto-antenneversterker. (Alleen indien uw wagen is uitgerust met een FM/MG/LG-antenne in de achter-/zijruit.)
- Controleer de aansluiting van de auto-antenne.
- De auto-antenne schuift niet uit.  
→ Controleer de aansluiting van de voedingskabel van de auto-antenne.
- Controleer de frequentie.
- In de DSO stand is het geluid soms gestoord.  
→ Zet DSO af (pagina 28).



---

**Er kan niet automatisch worden afgestemd op zenders.**

- De lokale zoekfunctie staat op “on”.  
→ Zet de lokale zoekfunctie op “off” (pagina 27).
- Het ontvangstsignaal is te zwak.  
→ Stem handmatig af.

---

**“ST” knippert in het uitleesvenster.**

- Stem nauwkeurig af op de frequentie.
- Het ontvangstsignaal is te zwak.  
→ Schakel over naar mono-ontvangst (pagina 27).

---

**Een stereo uitzending weerklinkt in mono.**

- Het toestel staat in de mono-ontvangststand.  
→ Annuleer mono-ontvangst (pagina 27).

---

**RDS**

---

**SEEK begint na enkele seconden weergave.**

De zender is niet van het TP-type of heeft een zwak signaal.

→ Druk herhaaldelijk op (AF) of (TA) tot “AF off” of “TA off” verschijnt.

---

**Geen verkeersinformatie.**

- Schakel “TA” in.
- Ondanks TP zendt de zender geen verkeersinformatie uit.  
→ Stem af op een andere zender.

---

**PTY toont “-----”.**

- De huidige zender is geen RDS zender.
- Geen RDS gegevens ontvangen.
- De zender geeft het programmatype niet door.

---

## Foutmeldingen

---

**Foutweergave**

---

**(voor dit toestel en los verkrijgbare CD/MD-wisselaars)**

De volgende aanduidingen knipperen gedurende ongeveer 5 seconden en er weerklinkt een alarmsignaal.

---

**Blank\*<sup>1</sup>**

Er zijn geen tracks opgenomen op een MD.\*<sup>2</sup>  
→ Speel een MD af waarop tracks zijn opgenomen.

---

**Error\*<sup>1</sup>**

- Een CD is vuil of omgekeerd ingebracht.\*<sup>2</sup>  
→ Reinig de CD of breng hem juist in.
- Een CD/MD kan niet worden afgespeeld wegens een of ander probleem.\*<sup>2</sup>  
→ Breng een andere CD/MD in.

---

**High Temp**

De omgevingstemperatuur bedraagt meer dan 50°C.

→ Wacht tot de temperatuur onder 50°C is gedaald.

---

**NO Disc**

Er zit geen disc in de CD/MD-apparatuur.  
→ Plaats een disc in de CD/MD-apparatuur.

---

**NO Mag**

Er zit geen disc-magazijn in de CD/MD-apparatuur.  
→ Plaats het magazijn in de CD/MD-apparatuur.

---

**Not Ready**

De klep van de MD-apparatuur is open of de MD's zijn niet juist ingebracht.  
→ Sluit de klep of breng de MD's juist in.

---

**Push Reset**

De CD/MD-apparatuur werkt niet om de een of andere reden.  
→ Druk op de RESET toets op het toestel.

---

\*<sup>1</sup> Wanneer er een CD/MD-wisselaar is aangesloten, verschijnt het disc-nummer van de CD of MD op het display.

\*<sup>2</sup> Het disc-nummer van de disc met de fout verschijnt in het display.

vervolg op volgende pagina →

Indien deze oplossingen niet helpen, raadpleeg dan de dichtstbijzijnde Sony dealer.

---

## Berichten

---

### LCL Seek +/-

De Local Seek-functie staat aan tijdens automatisch afstemmen (pagina 14).

---

### NO AF

Er is geen alternatieve frequentie voor de huidige zender.

---

### “L L L L” OF “T T T T”

U hebt het begin of het einde van de disc bereikt en u kunt niet verder.

---



Tragen Sie danach die Seriennummer (d.h. SERIAL NO.) in dem reservierten Feld ein. Sie finden diese auf einem Aufkleber, der auf dem Gerätegehäuse angebracht ist. Es ist sehr wichtig, daß Sie den ausgefüllten Geräte-Pass abschließend aus der Bedienungsanleitung entfernen, falls Sie diese im Fahrzeug aufbewahren möchten. Bitte bewahren Sie den Geräte-Pass an einem sicheren Ort auf, er kann im Falle eines Diebstahls zur Identifikation Ihres Eigentums dienen.

caraudio

## Geräte-Pass

**SONY**<sup>®</sup>

Dieser Geräte-Pass dient als Eigentumsnachweis für Ihr caraudio-Geräte im Falle eines Diebstahls.

Wir empfehlen, den Geräte-Pass nicht im Fahrzeug aufzubewahren, um unrechtmässigen Gebrauch zu vermeiden.

Modellbezeichnung

CDX-CA850

Seriennummer (d.h. SERIAL NO.)

---

<http://www.world.sony.com/>

Sony Corporation Printed in Thailand