

Specifications

CD changer (CDX-530RF)

System	Compact disc digital audio system
Laser Diode Properties	
Material	GaAlAs
Wavelength	780 nm
Emission Duration	Continuous
Laser output power	Less than 44.6 µW*
* This output is the value measured at a distance of 200 mm from the objective lens surface on the Optical Pick-up Block.	
Transmitting frequency	88.3 MHz/88.5 MHz/ 88.7 MHz/88.9 MHz/ 89.1 MHz/89.3 MHz/ 89.5 MHz/89.7 MHz/ 89.9 MHz/(switchable)
Input/output terminals	Wired remote control (8 pin) RF signal (FM) output Power input (3 pin)
Current drain	800 mA (at playback) 800 mA (at disc loading/ ejecting)
Operating temperature	-10°C to +55°C (14°F to 131°F)
Dimensions	Approx. 262 × 90 × 181.5 mm (10 ³ / ₈ × 3 ⁵ / ₈ × 7 ¹ / ₄ in.) (w/h/d)
Mass	Approx. 2.1 kg (4 lb. 10 oz.)

Relay box

Input/output	Antenna input terminal Antenna output cord CD Changer input cord
Dimensions	40 × 40 × 27 mm (1 ⁵ / ₈ × 1 ⁵ / ₈ × 1 ¹ / ₈ in.) (w/h/d)
Mass	140 g (5 oz.)

Wired remote (RM-X87)
/Wireless remote (RM-X89)

Dimensions	Wired remote: Approx. 122 × 36.5 × 15.5 mm (4 ³ / ₈ × 1 ⁷ / ₁₆ × 5 ⁵ / ₈ in.) (w/h/d) Wireless remote: Approx. 40 × 6.5 × 86 mm (1 ⁵ / ₈ × 9 ⁹ / ₃₂ × 3 ¹ / ₂ in.) (w/h/d)
Mass	Wired remote: Approx. 255 g (9 oz.) Wireless remote: Approx. 20 g (1 oz.)
Battery	Wireless remote: Lithium battery (CR2025)

Supplied accessories

Disc magazine (1)
Parts for installation and connections (1 set)

Optional accessories

CD single adaptor CSA-8
Disc magazine XA-250

Design and specifications are subject to change without notice.

Spécifications

Changeur de CD (CDX-530RF)

Système	Système audionumérique à disque compact
Fréquence de transmission	88,3 MHz/88,5 MHz/ 88,7 MHz/88,9 MHz/ 89,1 MHz/89,3 MHz/ 89,5 MHz/89,7 MHz/ 89,9 MHz/(réglable)
Bornes d'entrée/sortie	Télécommande filaire (8 broches) Sortie du signal RF (FM) Entrée d'alimentation (3 broches)
Consommation de courant	800 mA (lecture) 800 mA (charge/éjection de disque)
Température de fonctionnement	-10°C à +55°C (14°F à 131°F)
Dimensions	Env. 262 × 90 × 181,5 mm (10 ³ / ₈ × 3 ⁵ / ₈ × 7 ¹ / ₄ po.) (l/h/p)
Poids	Env. 2,1 kg (4 liv. 10 on.)

Boîte de relais

Entrée/sortie	Borne d'entrée d'antenne Câble de sortie d'antenne Câble d'entrée du changeur CD
Dimensions	40 × 40 × 27 mm (1 ⁵ / ₈ × 1 ⁵ / ₈ × 1 ¹ / ₈ po.) (l/h/p)
Poids	140 g (5 on.)

Télécommande à fil (RM-X87)/
télécommande sans fil (RM-X89)

Dimensions	Télécommande à fil: Env. 122 × 36,5 × 15,5 mm (4 ³ / ₈ × 1 ⁷ / ₁₆ × 5 ⁵ / ₈ po.) (l/h/p) Télécommande sans fil: Env. 40 × 6,5 × 86 mm (1 ⁵ / ₈ × 9 ⁹ / ₃₂ × 3 ¹ / ₂ po.) (l/h/p)
Poids	Télécommande à fil: Env. 255 g (9 on.) Télécommande sans fil: Env. 20 g (1 on.)
Pile	Télécommande sans fil: Pile au lithium (CR2025)

Accessoires fournis

Chargeur de disques (1)
Pièces de montage et de raccordement (1 jeu)

Accessoires en option

Adaptateur pour CD de 8 cm
CSA-8
Chargeur de disques XA-250

Conception et spécifications modifiables sans préavis.

Compact Disc
Changer System

Operating Instructions

Mode d'emploi

Owner's Record

The model and serial numbers are located at the rear of the CD changer. Record the serial number in the space provided below. Refer to these numbers whenever you call upon your Sony dealer regarding this product.

Model No. CDX-530RF Serial No. _____

For installation and connections, see the supplied installation/connections manual.

En ce qui concerne l'installation et les connexions, consulter le manuel d'installation/connexions fourni.



CDX-530RF

Sony Corporation © 2000 Printed in Thailand

Installing the battery

Replace the battery with a Sony CR2025 or Duracell DL-2025 lithium battery. Use of another battery may present a risk of fire or explosion.

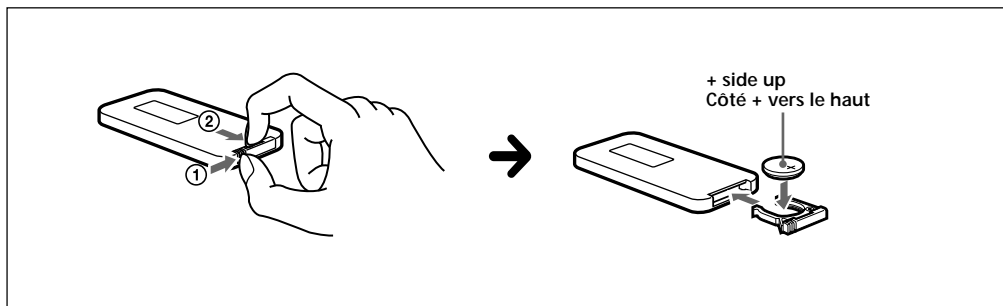

Lithium battery life

When the battery becomes weak, you will not be able to operate the unit with the wireless remote. Battery life is approx. six months depending on the conditions of use.

WARNING

Battery may explode if mistreated. Do not recharge, disassemble or dispose of in fire.

Notes on the lithium battery

- Keep the lithium battery out of the reach of children. Should the battery be swallowed, immediately consult a doctor.
- Wipe the battery with a dry cloth to assure a good contact.
- Be sure to observe the correct polarity when installing the battery.
- Do not hold the battery with metallic tweezers, otherwise a short-circuit may occur.

Installation de la pile

Remplacez la pile par une pile au lithium CR2025 Sony ou DL-2025 Duracell. L'utilisation d'une autre pile comporte un risque d'incendie ou d'explosion.

Autonomie de la pile au lithium

Lorsque les piles s'épuisent, il ne vous sera plus possible de commander l'appareil à l'aide de la télécommande sans fil. L'autonomie de la pile est d'environ six mois suivant les conditions d'utilisation.

ATTENTION

Utilisée de façon incorrecte, la pile peut exploser. Ne pas la recharger, la démonter ni la jeter au feu.

Remarques sur la pile au lithium

- Gardez les piles au lithium hors de la portée des enfants. En cas d'ingestion, consultez immédiatement un médecin.
- Essuyez la pile à l'aide d'un chiffon sec de façon à assurer un bon contact.
- Respectez la polarité de la pile lorsque vous l'installez.
- Ne saisissez pas la pile à l'aide d'une pince métallique, sinon vous risquez de provoquer un court-circuit.

For the customers in the USA

WARNING

This equipment has been tested and found to comply with the limits for a Class B digital device, pursuant to Part 15 of the FCC Rules. These limits are designed to provide reasonable protection against harmful interference in a residential installation. This equipment generates, uses, and can radiate radio frequency energy and, if not installed and used in accordance with the instructions, may cause harmful interference to radio communications. However, there is no guarantee that interference will not occur in a particular installation. If this equipment does cause harmful interference to radio or television reception, which can be determined by turning the equipment off and on, the user is encouraged to try to correct the interference by one or more of the following measures:

- Reorient or relocate the receiving antenna.
- Increase the separation between the equipment and receiver.
- Connect the equipment into an outlet on a circuit different from that to which the receiver is connected.
- Consult the dealer or an experienced radio/TV technician for help.

You are cautioned that any changes or modifications not expressly approved in this manual could void your authority to operate this equipment.

CAUTION

The use of optical instruments with this product will increase eye hazard.

Features

The CDX-530RF is a compact disc changer system comprised of the wired and wireless remote commanders, the relay box, and the CD changer. The CD changer modulates the audio signal into the RF (Radio Frequency) signal so that it can be received by the existing FM tuner of your car audio. Therefore you will be able to enjoy CD play with your car audio even if it has no input terminals for a compact disc player.

- Compact and space saving CD changer for vertical, horizontal, suspended, or inclined installation in your car.
- Supplied wired remote enables you to control the CD changer installed in the trunk room of your car.
- Repeat play function for playing a track or a disc repeatedly.
- Shuffle play function for playing tracks of one disc or of all discs in random order.
- CD TEXT function* for displaying the CD TEXT information on the display of the supplied wired remote.
- Supplied wireless remote (RM-X89) which can be operated almost like the wired remote (RM-X87).

* Only available when playing back a CD TEXT disc

Caractéristiques

Le CDX-530RF est un système de changeur de disques compacts comprenant des télécommandes avec et sans fil, une boîte de relais et un changeur CD. Le changeur CD module le signal audio en signal RF (fréquence radio) de sorte qu'il peut être capté par le syntoniseur FM existant de votre autoradio. Ainsi, vous pouvez écouter des disques compacts en voiture même si votre autoradio n'est pas équipé de bornes d'entrée pour lecteur de CD.

- Changeur de CD compact et peu encombrant pouvant être installé verticalement, horizontalement, en suspension ou en oblique dans votre voiture.
- La télécommande filaire fournie vous permet de commander le changeur CD installé dans le coffre de votre voiture.
- Lecture répétée pour écouter plusieurs fois une plage ou un disque.
- Lecture aléatoire pour écouter les plages d'un disque ou de tous les disques dans un ordre quelconque.
- La fonction* CD TEXT permettant d'afficher les informations CD TEXT sur l'écran d'affichage de la télécommande filaire fournie.
- La télécommande sans fil fournie (RM-X89) s'utilise pratiquement de la même façon que la télécommande filaire (RM-X87).

* Uniquement disponible lors de la lecture d'un disque CD TEXT

Inserting a disc

Insertion d'un disque

1

With the arrow side facing up
Avec le côté portant la flèche orienté vers le haut

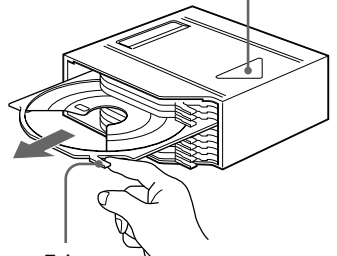

Tab
Onglet

Labeled surface up
Face imprimée vers le haut

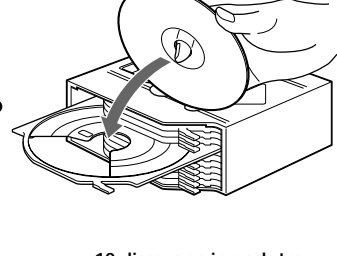

10 discs, one in each tray
10 disques, un par plateau

Notes

- To listen to an 8 cm (3 in.) CD, use the optional Sony CD adaptor CSA-8. Be sure to always use the specified adaptor, as failing to do so may cause a malfunction of the unit. If you use any other adaptor, the unit may not operate properly. When using the Sony CD adaptor, make sure that the three catches on the adaptor are firmly latched onto the 8 cm (3 in.) CD.
- Do not insert the Sony CD adaptor CSA-8 in the disc magazine without a disc, malfunction may result.

Utilisez le magasin à disques fourni ou un magasin à disques XA-250. Vous ne pouvez pas utiliser de magasin à disques XA-10B avec cet appareil. L'utilisation d'un autre type de magasin à disques risque de provoquer un dysfonctionnement.

Remarques

- Pour écouter un CD de 8 cm (3 po.) CD, utilisez l'adaptateur CD Sony en option CSA-8. Veillez à toujours utiliser l'adaptateur spécifié, faute de quoi vous risquez de provoquer un dysfonctionnement de l'appareil. Si vous utilisez un autre adaptateur, l'appareil risque de ne pas fonctionner correctement. Lorsque vous employez l'adaptateur CD Sony, assurez-vous que les trois encoches de l'adaptateur soient fermement engagées sur le CD de 8 cm (3 po.).
- N'introduisez pas l'adaptateur CD Sony CSA-8 dans le chargeur sans disque, car il pourrait en résulter un dysfonctionnement.

2

Unlock.
Déverrouiller.

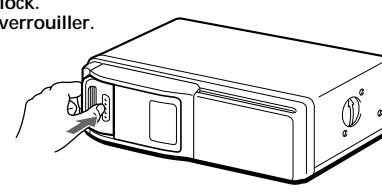

Release, and slide open.
Relâchez et coulissez pour ouvrir.

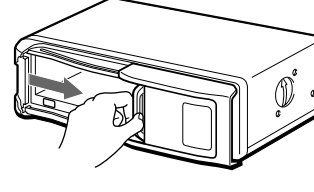

3

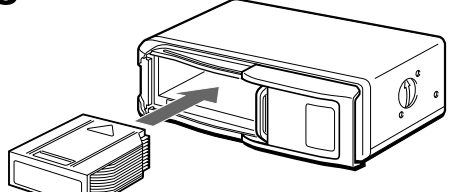

Disc magazine
Chargeur de disques

If the disc magazine does not lock properly
Take out the disc magazine, press ▲, and re-insert it.
Si vous ne pouvez pas fermer le chargeur de disques
Retirez le chargeur, appuyez sur ▲ et réintroduisez-le.

**To remove
Retrait**

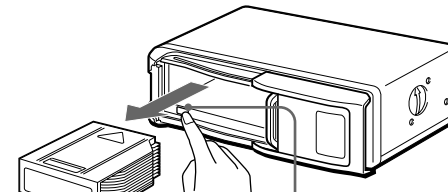

▲ (EJECT)

4

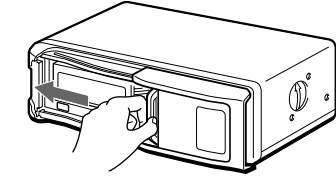

Use the unit with the door closed
Otherwise, foreign matter may enter the unit and contaminate the lenses inside the CD changer.

Utiliser cet appareil avec la trappe fermée
Sinon, des corps étrangers pénétreront dans l'appareil et encrasseront les lentilles à l'intérieur du changeur CD.

Notes on the disc magazine

- Do not leave the disc magazine in locations with high temperature and high humidity, such as on a car dashboard or in the rear window where the disc magazine will be subject to direct sunlight.
- Do not place more than one disc at a time onto a tray, otherwise the CD changer and the discs may be damaged.
- Do not drop the disc magazine or subject it to a violent shock.

When the tray comes out

Normally, the trays will not come out of the disc magazine. However, if they are pulled out of the disc magazine, it is easy to re-insert them.

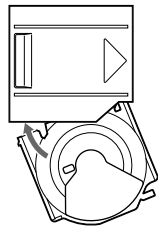

With the cut-away portion of the tray facing you, insert the right corner of the tray in the slot, then push in the left corner until it clicks.

Note
Do not insert the tray upside down or in the wrong direction.

Remarques sur le chargeur de disques

- N'abandonnez pas le chargeur de disques dans des endroits affichant des températures et une humidité élevées, tels que sur le tableau de bord d'une voiture ou sur la plage arrière où le chargeur de disques sera soumis aux rayons directs du soleil.
- Ne placez pas plus d'un disque à la fois sur le plateau, sinon le changeur de CD et les disques risquent d'être endommagés.
- Ne pas laisser tomber le chargeur de disques ni le cogner.

Si un plateau s'enlève

En principe, les plateaux ne s'enlèvent pas du magasin. S'ils s'enlèvent du magasin, il est cependant facile de les y réintroduire.

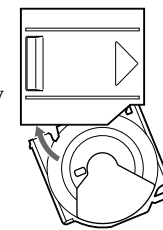

L'encoche du plateau étant face à vous, introduisez l'angle droit du plateau dans la fente et poussez ensuite sur l'angle gauche jusqu'à ce qu'il s'encliquette.

Remarque
N'introduisez pas le plateau à l'envers ni dans le mauvais sens.

Notes on compact discs

A dirty or defective disc may cause sound drop-outs during CD playback. To enjoy optimum sound, handle the disc as follows.

- Handle the disc by its edge, and do not touch the unlabelled surface. (fig. **A**)
 - Do not stick paper or tape on the disc. (fig. **B**)
 - Do not expose the discs to direct sunlight or heat sources such as hot air-ducts. Do not leave the discs in a car parked in direct sunlight where there can be a considerable rise in temperature inside the car. (fig. **C**)
 - Before playing, clean the discs with an optional cleaning cloth. Wipe each disc in the direction of the arrows. (fig. **D**)
- Do not use solvents such as benzene, thinner, commercially available cleaner, or antistatic spray intended for analog discs.

Notes on discs

If you use the discs explained below, the sticky residue can cause the CD to stop spinning and may cause malfunction or ruin your discs.

Do not use second-hand or rental CDs that have a sticky residue on the surface (for example, from peeled-off stickers or from ink, or glue leaking from under the stickers).

- There are paste residue. Ink is sticky. (fig. **E**)
Do not use rental CDs with old labels that are beginning to peel off.
- Stickers that are beginning to peel away, leaving a sticky residue. (fig. **F**)
Do not use your CDs with labels or stickers attached.
- Labels are attached. (fig. **G**)

Remarques sur les disques compacts

Un disque souillé ou défectueux peut provoquer des coupures de son pendant la lecture d'un CD. Pour obtenir un son optimal, manipulez les disques comme suit.

- Saisissez les disques par les bords et n'en touchez jamais la surface. (fig. **A**)
 - Ne collez pas de papier ni de bande adhésive sur le disque. (fig. **B**)
 - N'exposez pas les disques au rayonnement direct du soleil ni à des sources de chaleur comme des conduits d'air chaud. Ne laissez pas les disques dans une voiture parkée en plein soleil où la température intérieure de l'habitable risque d'augmenter considérablement. (fig. **C**)
 - Avant la lecture, essuyez les disques avec un chiffon de nettoyage optionnel. Essuyez chaque disque dans le sens des flèches. (fig. **D**)
- Ne pas utiliser de solvants tels que de la benzène, du diluant, des produits de nettoyage vendus dans le commerce ou des vaporisateurs anti-statiques destinés aux disques analogiques.

Remarques sur les disques

Si vous utilisez les disques expliqués ci-dessous, le résidu collant peut provoquer l'arrêt du disque et entraîner un dysfonctionnement ou abîmer vos disques.

N'utilisez pas de disques de seconde main ou de location qui présentent des résidus collants sur leur surface (par exemple d'étiquettes décollées ou d'encre, ou encore de colle débordant sous l'étiquette).

- Il s'agit de résidus de colle. L'encre est collante. (fig. **E**)
N'utilisez pas de CD de location avec de vieilles étiquettes qui commencent à se décoller.
- Les étiquettes qui commencent à se décoller laissent des résidus collants. (fig. **F**)
N'utilisez pas vos CD avec des étiquettes ou des autocollants fixés.
- Les étiquettes sont fixées. (fig. **G**)

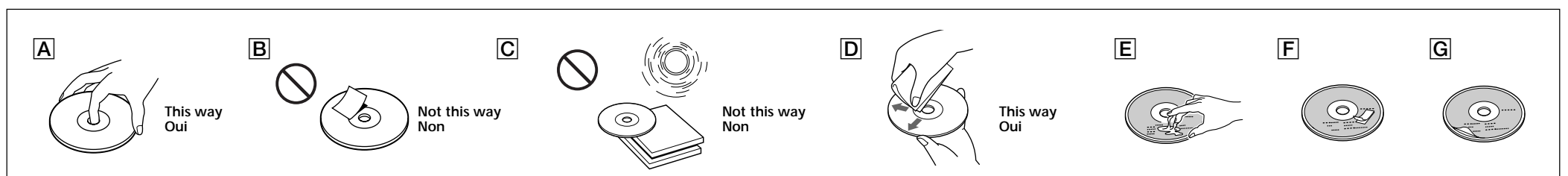

Moisture condensation

On a rainy day or in a very damp area, moisture may condense on the lenses inside the unit, and the unit will not operate properly. In such a case, remove the disc magazine and wait for about an hour until the moisture has evaporated.

If you have any questions or problems concerning your unit that are not covered in this manual, please consult your nearest Sony dealer.

Remarque sur la condensation d'humidité

Les jours de pluie et dans les régions très humides, il se peut que de l'humidité se condense sur l'objectif à l'intérieur de l'appareil, qui risque alors de ne pas fonctionner correctement. Dans ce cas, retirez le chargeur de disques et attendez environ une heure que l'humidité se soit évaporée.

Si vous avez des questions ou des problèmes au sujet de votre appareil qui ne sont pas abordés dans le présent mode d'emploi, consultez votre revendeur Sony.

Operation

Precautions

- This unit cannot be used with a car audio without FM tuner.
- If your car was parked in direct sunlight resulting in a considerable rise in temperature inside the car, allow the unit to cool off before operating it.
- If no power is being supplied to the unit, check the connections first. If everything is in order, check the fuse.
- Avoid installing the CD changer, wireless remote, and wired remote in places:
 - subject to temperature exceeding 55°C (131°F).
 - subject to direct sunlight.
 - near heat sources (such as heaters).
 - exposed to rain or moisture.
 - exposed to excessive dust or dirt.
 - subject to excessive vibration.

Resetting the unit

Before operating the unit for the first time or after replacing the car battery, you must reset the unit. Press the reset button with a pointed object, such as a ball-point pen, etc.

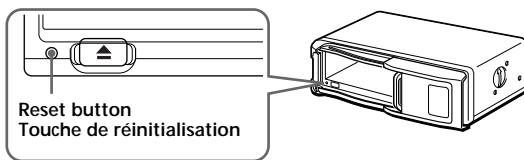

Listening to a CD

- 1 Turn on the FM tuner of your car audio.
- 2 Tune in the selected transmitting frequency* with the FM tuner of your car audio.
** The frequency of the unit is set to 88.3 MHz at the factory.*
You can change the frequency. (See "Changing the transmitting frequency" below.)
- 3 Press **▶II**.
CD playback starts.
- 4 Adjust the volume with the volume control on your car audio.
All the tracks play from the beginning.

Stopping CD play

Press **OFF**.

Notes

- When CD playback stops, you may hear some noise from the speakers. To prevent this from happening, turn the volume down before stopping CD playback.
- If you turn off the ignition switch of your car without stopping CD playback, it will automatically resume CD playback from where it was stopped when you turn on the ignition switch again.

Listening to the radio or a tape

Be sure to stop CD playback before you start listening to the radio or a tape.

Note

Be sure to stop CD playback, otherwise there may be some interference with radio reception.

Playing tracks in random order

— Shuffle Play

You can select:

- SHUF 1 to play the tracks on the current disc in random order.
- SHUF 2 to play all the discs in random order.
Press **(SHUF/REP)** repeatedly until the desired setting appears (SHUF1 or SHUF2).
After five seconds, the shuffle play starts.
Each time you press **(SHUF/REP)**, the display changes as follows:

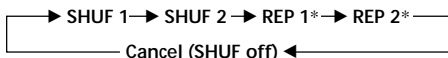

** These indications do not appear in operation with the wireless remote.*

To go back to the normal playback mode, press **(SHUF/REP)** repeatedly until the "SHUF" or "REP" disappears.

Using on the wireless remote

Press **(SHUF)** repeatedly until the desired setting appears.

Playing tracks repeatedly

— Repeat Play

You can select:

- REP 1 to repeat the track.
- REP 2 to repeat the disc.

Press **(SHUF/REP)** repeatedly until the desired setting appears (REP1 or REP2).
After five seconds, the repeat play starts.
Each time you press **(SHUF/REP)**, the display changes as follows:

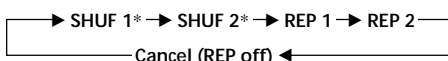

** These indications do not appear when in operation with the wireless remote.*

To go back to the normal playback mode, press **(SHUF/REP)** repeatedly until "REP" or "SHUF" disappears.

Using on the wireless remote

Press **(REP)** repeatedly until the desired setting appears.

Labelling a CD — Disc Memo

(CD changer with custom file function)

You can label each disc with a personalized label. Use the wireless remote to enter and erase the characters.

- 1 Press **(DSPL/-EDIT)** for two seconds until the first character flashes.

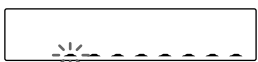

- 2 Input the characters.
 - 1 Press **NAME** **(+)** or **(-)** to select the desired characters.
(A → B → C → ... Z → 0 → 1 → 2 → ... 9 → + → - → * → / → \ → > → < → . → - → ...)



Press **NAME** **(+)** to display the available characters. If you press **NAME** **(-)**, the characters will appear in reverse order.

If you wish to put a blank space after a character, select " " (under-bar).

An alternative method to erase a title
You can erase a title by selecting eight " "s (under-bar).

- 2 Press **(ENTER/-DELETE)** after locating the desired character.
The next character flashes.



- 3 Repeat steps 1 and 2 to enter the entire title.
Up to eight characters can be entered per disc.

- 3 To return to the normal CD playback mode, press **(DSPL/-EDIT)** for two seconds.

Displaying the disc memo

Press **(DSPL/-SCRL)** during CD playback.



Each time you press **(DSPL/-SCRL)** during CD playback, the display changes as follows:

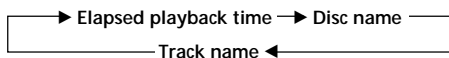

Using on the wireless remote

Press **(DSPL/-EDIT)** to change the display.

Notes

- If a disc has not been assigned a personalized label, "*****" or "NO NAME" will appear on the display.
- The CD TEXT information appears only when a CD TEXT disc is played back.
- If you use personalized labels, they will always take priority over the original CD TEXT information when such information is displayed.
- "***WAIT***" appears in the display while the unit is reading the data.
- The system shows the CD TEXT information with alphabetic characters, numbers, and symbols. (The lowercase characters contained in the CD TEXT disc are automatically converted to uppercase.)

Erasing the disc memo

- 1 Play the CD and press **(DSPL/-EDIT)** for two seconds.
- 2 Press **(ENTER/-DELETE)** for two seconds until DISC NAME indication flashes.
- 3 Press **NAME** **(+)** or **(-)** to select the title that you wish to erase.
- 4 Press **(ENTER/-DELETE)** to make DISC NAME indication and the disc name flash.
- 5 Press **(ENTER/-DELETE)** again.
The title is erased.
Repeat steps 2 through 4 if necessary.
- 6 Press **(DSPL/-EDIT)** for two seconds.
The unit returns to the normal CD playback mode.

Changing the transmitting frequency

Because this unit processes CD playback sound through an FM tuner, there may be interference noise during CD playback. In such a case, change the frequency of the modulated RF signal transmitted from the unit. The initial setting is 88.3 MHz.

- 1 Press **(SHUF/REP)** for two seconds until frequency appears.

Fonctionnement

Précautions

- Cet appareil ne peut être utilisé avec un autoradio sans syntoniseur FM.
- Si votre voiture est parquée en plein soleil, provoquant ainsi une augmentation considérable de la température dans l'habitacle, laissez l'appareil refroidir avant de l'utiliser.
- Si l'appareil n'est pas alimenté, vérifiez d'abord les connexions. Si tout est en ordre, contrôlez le fusible.
- Evitez d'installer le changeur de CD, la télécommande sans fil et la télécommande à fil dans un endroit :
 - où la température peut dépasser 55°C (131°F),
 - en plein soleil,
 - près d'une source de chaleur (comme un chauffage),
 - exposé à la pluie ou à l'humidité,
 - poussiéreux ou sale,
 - exposé à des vibrations fortes.

Réinitialisation de l'appareil

Avant la première mise en service de cet appareil ou après avoir remplacé la batterie de la voiture, vous devez réinitialiser l'appareil.

Appuyez sur la touche de réinitialisation à l'aide d'un objet pointu comme un stylo à bille, etc.

Lecture d'un CD

- 1 Allumez le syntoniseur FM de votre autoradio.
- 2 Accordez la fréquence de transmission* sélectionnée au moyen du syntoniseur FM de votre autoradio.
** La fréquence de l'appareil est réglée par défaut sur 88,3 MHz.*
Vous pouvez modifier la fréquence. (Voir "Changement de la fréquence de transmission", ci-dessous.)
- 3 Appuyez sur **▶II**.
La lecture du CD démarre.
- 4 Ajustez le volume avec la commande de volume de votre autoradio.
Toutes les plages sont reproduites à partir du début.

Pour arrêter la lecture d'un CD

Appuyez sur **OFF**.

Remarques

- Lorsque vous arrêtez la lecture d'un CD, il se peut que vous entendiez des parasites dans les haut-parleurs. Pour éviter ce phénomène, baissez le volume avant d'arrêter la lecture du CD.
- Si vous coupez le contact de votre voiture sans avoir arrêté la lecture du CD, il reprendra automatiquement la lecture du CD à l'endroit où vous l'avez arrêté lorsque vous rétablirez le contact.

Ecouter la radio ou une cassette

Arrêtez la lecture du CD avant d'écouter la radio ou une cassette.

Remarque

Si vous n'arrêtez pas la lecture du CD, des interférences risquent de se produire avec la réception radio.

Lecture des plages dans un ordre quelconque

— Lecture aléatoire

Vous pouvez sélectionner:

- SHUF 1 pour lire les plages du disque en cours dans un ordre aléatoire.
- SHUF 2 pour lire tous les disques dans un ordre aléatoire.

Appuyez plusieurs fois sur **(SHUF/REP)** jusqu'à ce que le réglage souhaité apparaisse (SHUF1 ou SHUF2).
La lecture aléatoire commence dans les cinq secondes qui suivent.

A chaque pression sur **(SHUF/REP)**, l'affichage change de la façon suivante:

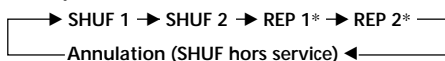

** Ces indications n'apparaissent pas lors de l'utilisation de la télécommande sans fil.*

Pour revenir au mode de lecture normale, appuyez plusieurs fois sur **(SHUF/REP)** jusqu'à ce que "SHUF" ou "REP" disparaisse.

Utilisation de la télécommande sans fil

Appuyez plusieurs fois sur **(SHUF)** jusqu'à ce que le réglage désiré apparaisse.

Répétition de plages

— Lecture répétée

Vous pouvez sélectionner:

- REP 1 pour répéter une plage.
- REP 2 pour répéter tout un disque.

Appuyez plusieurs fois sur **(SHUF/REP)** jusqu'à ce que le réglage souhaité apparaisse (REP1 ou REP2).
La lecture répétée commence dans les cinq secondes qui suivent.

A chaque pression sur **(SHUF/REP)**, l'affichage change de la façon suivante:

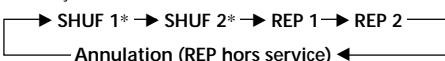

** Ces indications n'apparaissent pas lors de l'utilisation de la télécommande sans fil.*

Pour revenir au mode de lecture normale, appuyez plusieurs fois sur **(SHUF/REP)** jusqu'à ce que "REP" ou "SHUF" disparaisse.

Utilisation de la télécommande sans fil

Appuyez plusieurs fois sur **(REP)** jusqu'à ce que le réglage désiré apparaisse.

Identification d'un CD - Mémo de disque

(changeur CD avec fonction de fichier personnalisé)

Vous pouvez identifier chaque disque au moyen d'une étiquette personnalisée. Utilisez la télécommande sans fil pour entrer et supprimer les caractères.

- 1 Appuyez sur **(DSPL/-EDIT)** pendant deux secondes jusqu'à ce que le premier caractère se mette à clignoter.



- 2 Introduisez les caractères.
 - 1 Appuyez sur **NAME** **(+)** ou **(-)** pour sélectionner les caractères de votre choix.
(A → B → C → ... Z → 0 → 1 → 2 → ... 9 → + → - → * → / → \ → > → < → . → - → ...)

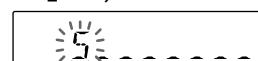

Appuyez sur **NAME** **(+)** pour afficher les caractères disponibles. Si vous appuyez sur **NAME** **(-)**, les caractères apparaissent dans l'ordre inverse.
Si vous souhaitez introduire un espace blanc après un caractère, sélectionnez " " (trait de soulignement).

Méthode alternative pour supprimer un titre
Vous pouvez supprimer un titre en sélectionnant huit " " (trait de soulignement).

- 2 Appuyez sur **(ENTER/-DELETE)** après avoir localisé le caractère de votre choix.
Le caractère suivant se met à clignoter.

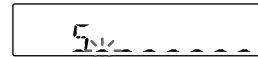

- 3 Répétez les étapes 1 et 2 pour introduire le titre dans son ensemble. Vous pouvez entrer jusqu'à huit caractères par disque.

- 3 Pour revenir en mode de lecture CD normale, appuyez sur **(DSPL/-EDIT)** pendant deux secondes.

Affichage du mémo de disque

Appuyez sur **(DSPL/-SCRL)** en cours de la lecture CD.



Chaque fois que vous appuyez sur **(DSPL/-SCRL)** en cours de lecture CD, l'affichage change comme suit:

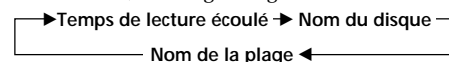

Utilisation de la télécommande sans fil

Appuyez sur **(DSPL/-EDIT)** pour modifier l'affichage.

Remarques

- Si un disque n'a pas encore reçu d'étiquette d'identification, "*****" ou "NO NAME" apparaîtront dans la fenêtre d'affichage.
- Les informations CD TEXT apparaissent uniquement lorsqu'un disque CD TEXT est reproduit.
- Si vous utilisez des étiquettes personnalisées, elles auront toujours priorité sur les informations CD TEXT d'origine lorsque de telles informations sont affichées.
- "***WAIT***" apparaît dans la fenêtre d'affichage tandis que le système lit les données.
- Le système affiche les informations CD TEXT par des lettres alphabétiques, des numéros et des symboles. (Les caractères en minuscule contenus sur un disque CD TEXT sont automatiquement converties en majuscule.)

Suppression du mémo de disque

- 1 Démarrez la lecture du CD et appuyez ensuite sur **(DSPL/-EDIT)** pendant deux secondes.
- 2 Appuyez deux secondes sur **(ENTER/-DELETE)** jusqu'à ce que l'indication DISC NAME clignote
- 3 Appuyez sur **NAME** **(+)** ou **(-)** pour sélectionner le titre que vous désirez supprimer.
- 4 Appuyez sur **(ENTER/-DELETE)** pour faire clignoter l'indication DISC NAME et le nom du disque.
- 5 Appuyez de nouveau sur **(ENTER/-DELETE)**.
Le titre est supprimé.
Répétez les étapes 2 à 4 si nécessaire.
- 6 Appuyez sur **(ENTER/-DELETE)** pendant deux secondes.
L'appareil revient au mode de lecture normale.

Changement de la fréquence de transmission

Comme cet appareil traite le son de lecture CD via un syntoniseur FM, il se peut qu'il y ait des interférences durant la lecture du CD. En pareil cas, changez la fréquence du signal RF modulé transmis par l'appareil. Le réglage initial est de 88,3 MHz.

- 1 Appuyez sur **(SHUF/REP)** pendant deux secondes jusqu'à ce que la fréquence apparaisse.

- Press **(DISC+)** or **(DISC-)** repeatedly to select the frequency.
Each time you press **(DISC+)** or **(DISC-)**, the frequency change as follows:

(DISC-): 88.3 MHz → 89.9 MHz → 89.7 MHz → 89.5 MHz → 89.3 MHz → 89.1 MHz → 88.9 MHz → 88.7 MHz → 88.5 MHz →

(DISC+): 88.3 MHz → 88.5 MHz → 88.7 MHz → 88.9 MHz → 89.1 MHz → 89.3 MHz → 89.5 MHz → 89.7 MHz → 89.9 MHz →

- Press **(SHUF/REP)** for two seconds.

Using on the wireless remote

- Press **(SHUF)** for two seconds until frequency appears.
- Press **(DISC+)** or **(DISC-)** repeatedly to select the frequency.
- Press **(SHUF)** for two seconds.

Notes

- When you change the transmitting frequency on the unit, be sure to tune your FM tuner to the newly selected one.
- Press **▶||** on the wired remote before changing the frequency if the power to the unit is turned off.

Changing the output level

You can select the output level from the unit. Normally the unit is used at the initial output level; change the level if necessary.

- Press **(SHUF/REP)** for two seconds.

- Press **(SHUF/REP)** momentarily.

LEVEL 3 Initial setting

- Press **(DISC+)** or **(DISC-)** repeatedly to select the output level.

To decrease the output level

(DISC-): **LEVEL 1**

To increase the output level

(DISC+): **LEVEL 5**

- Press **(SHUF/REP)** for two seconds.

Using on the wireless remote

- Press **(SHUF)** for two seconds.
- Press **(SHUF)** again momentarily.
- Press **(DISC+)** or **(DISC-)** to select the output level.
- Press **(SHUF)** for two seconds.

Note

When you select level 4 or 5, the CD playback sound may be distorted or you may hear some noise. In such a case, select a lower output level on the unit and turn down the overall volume on your car audio.

- Appuyez plusieurs fois sur **(DISC+)** ou **(DISC-)** pour sélectionner la fréquence.
Chaque fois que vous appuyez sur **(DISC+)** ou **(DISC-)**, les fréquences changent comme suit:

(DISC-): 88.3 MHz → 89.9 MHz → 89.7 MHz → 89.5 MHz → 89.3 MHz → 89.1 MHz → 88.9 MHz → 88.7 MHz → 88.5 MHz →

(DISC+): 88.3 MHz → 88.5 MHz → 88.7 MHz → 88.9 MHz → 89.1 MHz → 89.3 MHz → 89.5 MHz → 89.7 MHz → 89.9 MHz →

- Appuyez sur **(SHUF/REP)** pendant deux secondes.

Utilisation de la télécommande sans fil

- Appuyez sur **(SHUF)** pendant deux secondes jusqu'à ce que la fréquence apparaisse.
- Appuyez sur **(DISC+)** ou **(DISC-)** pour sélectionner la fréquence.
- Appuyez sur **(SHUF)** pendant deux secondes.

Remarques

- Si vous changez la fréquence de transmission de l'appareil, n'oubliez pas de syntoniser votre synthétiseur FM sur la nouvelle fréquence sélectionnée.
- Appuyez sur la touche **▶||** de la télécommande filaire avant de changer la fréquence si l'appareil n'est pas sous tension.

Changement du niveau de sortie

Vous pouvez sélectionner le niveau de sortie de l'appareil. En principe, l'appareil est utilisé au niveau de sortie initial ; changez le niveau si nécessaire.

- Appuyez sur **(SHUF/REP)** pendant deux secondes.

- Appuyez brièvement sur **(SHUF/REP)**.

LEVEL 3 Réglage initial

- Appuyez plusieurs fois sur **(DISC+)** ou **(DISC-)** pour sélectionner le niveau de sortie.

Pour diminuer le niveau de sortie

(DISC-): **LEVEL 1**

Pour augmenter le niveau de sortie

(DISC+): **LEVEL 5**

- Appuyez sur **(SHUF/REP)** pendant deux secondes.

Utilisation de la télécommande sans fil

- Appuyez sur **(SHUF)** pendant deux secondes.
- Appuyez de nouveau brièvement sur **(SHUF)**.
- Appuyez sur **(DISC+)** ou **(DISC-)** pour sélectionner le niveau de sortie.
- Appuyez sur **(SHUF)** pendant deux secondes.

Remarque

Si vous sélectionnez le niveau 4 ou 5, le son de lecture CD peut comporter des distorsions ou des parasites. En pareil cas, sélectionnez un niveau de sortie inférieure et baissez le volume de votre autoradio.

Location and function of controls

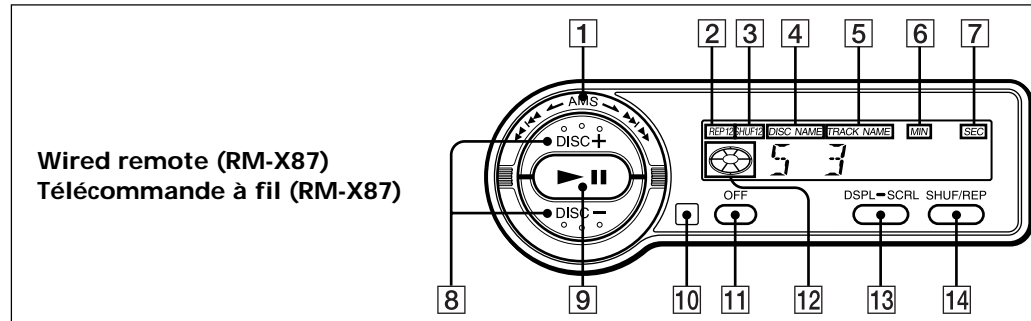

Wired remote (RM-X87)
Télécommande à fil (RM-X87)

- AMS (Automatic Music Sensor/manual search) control**
Depending on which side of the control you push down, you can select from the following functions.
- REP (repeat play) indication**
- SHUF (shuffle play) indication**
- DISC NAME (disc number/disc name) indication**
The indicated disc number matches the disc number in the disc magazine.
- TRACK NAME (track number/track name) indication**
- MIN (minute) indication**
- SEC (second) indication**
- DISC buttons**
Depending on which side of the button you press, you can select from the following functions.
- ▶|| (play/pause) button**
If pressed during CD playback, the CD will pause. If pressed again, CD playback will continue.

- Infrared receptor for the wireless remote**
- OFF button**
- Play/pause indication**
Turns around during CD playback and flashes when the pause button is pressed.
- DSPL-SCRL (indication change/name scroll) button**
- SHUF/REP (shuffle play/repeat play/control mode set) button**
- NAME (character select) buttons**
- DSPL-EDIT (display/name edit) button**
- AMS/MANU (Automatic Music Sensor/manual search) buttons**
- REP (repeat play) button**
- ENTER-DELETE button**
- SCRL (scroll) button**
- SHUF (shuffle play) button**

Nomenclature

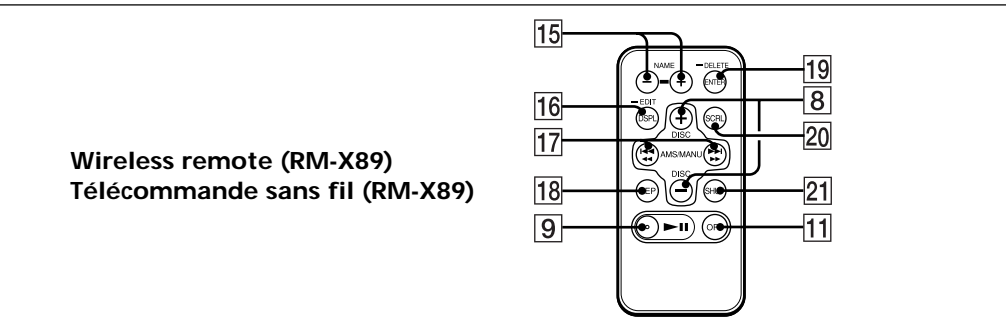

Wireless remote (RM-X89)
Télécommande sans fil (RM-X89)

- Commande AMS (détecteur automatique de musique/recherche manuelle)**
En fonction du côté de la commande sur lequel vous appuyez, vous pouvez sélectionner les fonctions suivantes.
- Indication REP (répétition de la lecture)**
- Indication SHUF (lecture aléatoire)**
- Indication DISC NAME (numéro du disque/nom du disque)**
Le numéro de disque indiqué correspond au numéro de disque dans le chargeur de disques.
- Indication TRACK NAME (numéro de plage/nom de plage)**
- Indication MIN (minute)**
- Indication SEC (seconde)**
- Touches DISC**
En fonction du côté de la touche sur lequel vous appuyez, vous pouvez sélectionner les fonctions suivantes.
- Touche ▶|| (lecture/pause)**

- Récepteur de télécommande sans fil IR**
- Touche OFF**
- Indication de lecture/pause**
Tourne pendant la lecture du CD et clignote lorsque la touche de pause est enfoncée.
- Touche DSPL-SCRL (changement d'indication/défilement des noms)**
- Touche SHUF/REP (lecture aléatoire/lecture répétée/réglage du mode de contrôle)**
- Touches NAME (sélection des caractères)**
- Touche DSPL/-EDIT (affichage/affichage du nom)**
- Touches AMS/MANU (détecteur automatique de musique/recherche manuelle)**
- Touche REP (lecture répétée)**
- Touche ENTER-DELETE**
- Touche SCRL (défilement)**
- Touche SHUF (lecture aléatoire)**

	AMS function To locate the beginning of a track, push down ▶ to locate the beginning of the next track. ◀◀ to locate the beginning of the track currently played. If you push down the control repeatedly, the beginnings of all following or previous tracks will be located until the end of the disc is reached.
	Manual search function To quickly locate a desired point of a track, push down and hold ▶▶ to fast-forward. ◀◀ to fast-reverse. The elapsed playing time of the track will be shown in the display window during manual search.
	Disc select function To select a desired disc, press momentarily (DISC+) to select the next disc. (DISC-) to select the previous disc.

	Fonction AMS Pour localiser le début d'une plage, appuyez sur ▶ pour localiser le début de la plage suivante. ◀◀ pour localiser le début de la plage actuellement reproduite. Si vous appuyez plusieurs fois sur la commande, les débuts de toutes les plages suivantes et précédentes seront localisés jusqu'à ce que la fin du disque soit atteint.
	Fonction de recherche manuelle Pour localiser rapidement un point désiré d'une plage, maintenez enfoncée ▶▶ pour avancer rapidement. ◀◀ pour reculer rapidement. La durée écoulée de la plage apparaît sur l'afficheur pendant la recherche manuelle.
	Fonction de sélection de disque Quand vous voulez sélectionner un disque, appuyez momentanément sur (DISC+) pour choisir le disque suivant. (DISC-) pour choisir le disque précédent.

Troubleshooting guide

The following checklist will assist in the correction of most problems which you may encounter with your unit. Before going through the checklist below, refer to the connection and operating procedures.

General

Problem	Cause/Solution
The unit does not function.	<ul style="list-style-type: none"> The built-in micro computer has malfunctioned. → Press the reset button the CD changer. The connecting cords are not connected properly.
The sound skips.	<ul style="list-style-type: none"> The CD changer is installed in an unstable location. → Re-install it in a stable location. The CD is dirty or defective. → Clean or replace it.
The disc magazine is not locked in the CD changer.	Take out the disc magazine, press ▲ , and re-insert the disc magazine until it is locked securely.

Error displays

The following indications will flash for about five seconds.

Display	Cause	Solution
NO MAG	The disc magazine is not inserted in the CD changer.	Insert the disc magazine with CDs into the CD changer.
NO DISC	No CD is inserted in the CD changer.	Take out the disc magazine and insert CDs.
ERROR	The CD is dirty. The CD is inserted upside down.	Clean the CD. Insert the CD correctly.
RESET	The CD changer cannot be operated because of some problem.	Press the reset button of the CD changer.
NO DISCS	One or more CDs from the CD changer will not play because of some problem.	Insert another CD.

If the solutions mentioned above do not improve the situation, consult your nearest Sony dealer.

Guide de dépannage

La liste de contrôle suivante vous assistera dans la correction de la plupart des problèmes que vous pourriez rencontrer avec votre appareil. Avant de passer en revue la liste de vérification ci-dessous, reportez-vous aux procédures de connexion et d'utilisation.

Problèmes généraux

Problème	Cause/solution
L'appareil ne fonctionne pas.	<ul style="list-style-type: none"> Le micro-ordinateur intégré est défectueux. → Appuyez sur la touche de réinitialisation du changeur de CD. Les cordons de raccordement sont mal branchés.
Le son saute.	<ul style="list-style-type: none"> Le changeur de CD est installé dans un endroit instable. → Réinstallez-le dans un endroit stable. Le CD est souillé ou défectueux. → Nettoyez ou remplacez-le.
Le chargeur de disques est mal encastré.	Retirez le chargeur, appuyez sur ▲ et réintroduisez le chargeur jusqu'à ce qu'il s'encliquette correctement en position.

Affichages d'erreur

Les indications suivantes clignotent pendant environ cinq secondes.

Affichage	Cause	Solution
NO MAG	Le chargeur de disques n'est pas introduit dans le changeur CD.	Introduisez le chargeur de disques avec des disques dans le changeur CD.
NO DISC	Aucun CD n'est introduit dans le changeur CD.	Sortez le chargeur CD et introduisez les CD.
ERROR	Le disque est sale. Le disque est placé à l'envers.	Nettoyez le CD. Introduisez le CD dans le bon sens.
RESET	Le changeur de CD ne fonctionne pas en raison d'un problème.	Appuyez sur la touche de réinitialisation du changeur de CD.
NO DISCS	Un ou plusieurs disques du changeur CD ne sont pas lus en raison d'un problème.	Introduisez un autre disque.

Si les solutions mentionnées ci-dessus ne peuvent pas résoudre le problème, consultez le revendeur Sony le plus proche.