

FM/MW/LW Cassette Car Stereo

Operating Instructions _____ **GB**

Manual de instrucciones _____ **ES**

Bruksanvisning _____ **SE**

Manual de instruções _____ **PT**

For installation and connections, see the supplied installation/connections manual.

Para obtener información sobre la instalación y las conexiones, consulte el manual de instalación/conexiones suministrado.

Vi hänvisar till det medföljande häftet angående montering/anslutningar.

Para a instalação e as ligações, consulte o manual de instalação/ligações fornecido.

XR-C5300RX XR-4300RX
XR-C5300RV XR-4300RV
XR-C5300R XR-4300R
XR-C5200R XR-4200R

Welcome !

Thank you for purchasing this Sony Cassette Player. This unit lets you enjoy a variety of features using the following controller accessory:

Optional accessory

Rotary commander RM-X4S

Card remote commander RM-X91

(XR-C5300RX/C5300RV/C5300R/C5200R/
4300RX/4300RV/4300R only)

XR-C5300RX/C5300RV/C5300R/C5200R only:

In addition to the cassette playback and radio operations, you can expand your system by connecting an optional CD/MD unit*¹.

When you operate this unit or a connected optional CD unit with the CD TEXT function, the CD TEXT information will appear in the display when you play a CD TEXT disc*².

*¹ You can connect a CD changer, an MD changer, a CD player, or an MD player.

*² A CD TEXT disc is an audio CD that includes information such as the disc name, artist name, and track names.
This information is recorded on the disc.

Precautions

- If your car was parked in direct sunlight resulting in a considerable rise in temperature inside the car, allow the unit to cool off before operating it.
- If no power is being supplied to the unit, check the connections first. If everything is in order, check the fuse.
- If no sound comes from the speakers of a two-speaker system, set the fader control to the centre position.
- When a tape is played back for a long period, the cassette may become warm because of the built-in power amplifier. However, this is not a sign of malfunction.

If you have any questions or problems concerning your unit that are not covered in this manual, please consult your nearest Sony dealer.

To maintain high quality sound

If you have drink holders near your audio equipment, be careful not to splash juice or other soft drinks onto the car audio. Sugary residues on this unit or cassette tapes may contaminate the playback heads, reduce the sound quality, or prevent sound reproduction altogether.

Cassette cleaning kits cannot remove sugar from the tape heads.



Notes on Cassettes

Cassette care

- Do not touch the tape surface of a cassette, as any dirt or dust will contaminate the heads.
- Keep cassettes away from equipment with built-in magnets such as speakers and amplifiers, as erasure or distortion on the recorded tape could occur.
- Do not expose cassettes to direct sunlight, extremely cold temperatures, or moisture.
- Slack in the tape may cause the tape to be caught in the machine. Before you insert the tape, use a pencil or similar object to turn the reel and take up any slack.

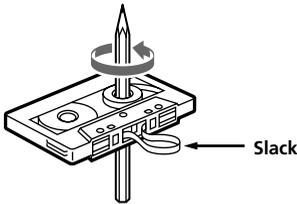

- Distorted cassettes and loose labels can cause problems when inserting or ejecting tapes. Remove or replace loose labels.



- The sound may become distorted while playing the cassette. The cassette player head should be cleaned after each 50 hours of use.

Cassettes longer than 90 minutes

The use of cassettes longer than 90 minutes is not recommended except for long continuous play. The tape used for these cassettes is very thin and tends to stretch easily. Frequent playing and stopping of these tapes may cause them to become entangled in the cassette deck mechanism.

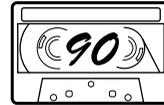

Table of Contents

This Unit Only

Location of controls	5
----------------------------	---

Getting Started

Resetting the unit	7
Detaching the front panel	7
Turning the unit on/off	8
How to use the menu	8
Setting the clock	9

Cassette Player

Listening to a tape	10
Playing a tape in various modes	11

Radio

Memorising stations automatically	
— Best Tuning Memory (BTM)	12
Memorising only the desired stations	12
Receiving the memorised stations	13

RDS

Overview of the RDS function	14
Displaying the station name	14
Retuning the same programme automatically	
— Alternative Frequencies (AF)	15
Listening to traffic announcements	16
Presetting the RDS stations with the AF and TA data	17
Locating a station by programme type	18
Setting the clock automatically	19

Other Functions

Labelling the rotary commander	19
Using the rotary commander	20
Adjusting the sound characteristics	21
Attenuating the sound	21
Changing the sound and display settings	22
Boosting the bass sound	
— D-bass	23

With Optional Equipment

CD/MD Unit (XR-C5300RX/ C5300RV/C5300R/C5200R only)

Playing a CD or MD	23
Playing tracks repeatedly	
— Repeat Play	25
Playing tracks in random order	
— Shuffle Play	25

Additional Information

Maintenance	26
Dismounting the unit	27
Specifications	28
Troubleshooting guide	29

Location of controls

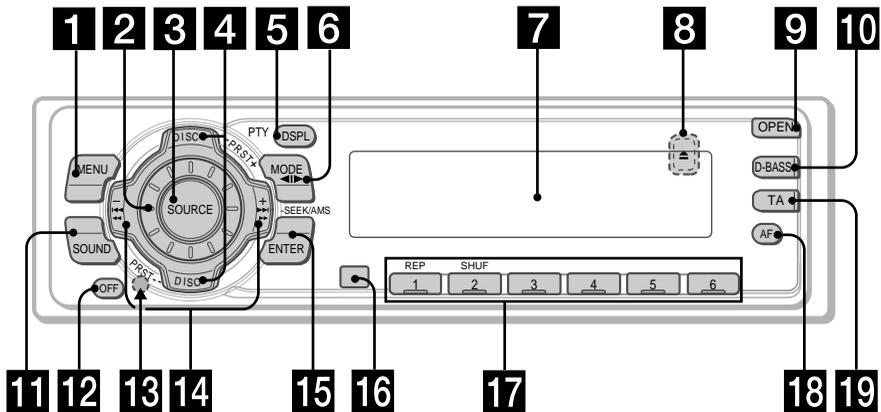

Refer to the pages listed for details.

- 1** MENU button
9, 11, 12, 13, 15, 17, 19, 22, 24
- 2** Volume control dial
- 3** SOURCE (TUNER/TAPE/CD^{*1}/MD^{*1}) button 8, 10, 12, 13, 16, 23
- 4** XR-C5300RX/C5300RV/C5300R/C5200R: PRST/DISC +/- (cursor up/down) buttons 8, 9, 11, 12, 13, 15, 17, 18, 19, 22, 24
XR-4300RX/4300RV/4300R/4200R: PRST +/- (cursor up/down) buttons 8, 9, 11, 12, 13, 15, 17, 18, 19, 22, 24
During radio reception:
Preset stations select 13
During CD/MD playback^{*1}:
Disc change 25
- 5** DSPL/PTY (display mode change/programme type) button
11, 14, 18, 23, 24
- 6** MODE button 10, 11, 12, 13, 23
During tape playback:
Playback direction change 10
During radio reception:
BAND select 12
During CD/MD playback^{*1}:
CD/MD unit select 23
- 7** Display window
- 8** ▲ (eject) button (located on the front side of the unit behind the front panel) 10
- 9** OPEN button 7, 10, 26
- 10** D-BASS button 23
- 11** SOUND button 21
- 12** OFF button^{*2} 7, 8, 10
- 13** Reset button (located on the front side of the unit behind the front panel) 7
- 14** SEEK/AMS -/+ (cursor left/right) buttons 8, 9, 10, 11, 12, 13, 15, 17, 19, 21, 22, 24, 25
Seek 13, 15
Automatic Music Sensor 10, 25
Manual search 13, 25
- 15** ENTER button
9, 11, 12, 13, 15, 17, 18, 19, 22, 24
- 16** Receptor for the card remote commander^{*3}
- 17** Number buttons
During radio reception:
Preset number select 12, 13, 16, 17
During tape playback:
① REP 11
During CD/MD playback^{*1}:
① REP 25
② SHUF 25
- 18** AF button 15, 17
- 19** TA button 16, 17

^{*1} XR-C5300RX/C5300RV/C5300R/C5200R only

^{*2} Warning when installing in a car without ACC (accessory) position on the ignition key switch
Be sure to press (OFF) on the unit for two seconds to turn off the clock display after turning off the engine.

When you press (OFF) only momentarily, the clock display does not turn off and this causes battery wear.

^{*3} XR-C5300RX/C5300RV/C5300R/C5200R/4300RX/4300RV/4300R only

Optional
Card remote commander RM-X91

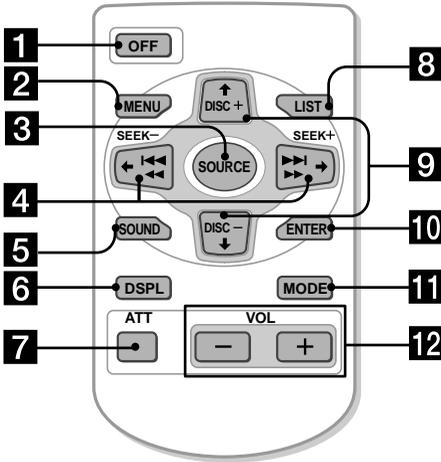

The corresponding buttons of the card remote commander control the same functions as those on this unit.

- 1 OFF button
- 2 MENU button
- 3 SOURCE button
- 4 SEEK/AMS (cursor ←/→) button
- 5 SOUND button
- 6 DSPL/PTY button
- 7 ATT button
- 8 LIST button (Not available for this model)
- 9 DISC/PRST (cursor ↑/↓) button
- 10 ENTER button
- 11 MODE button
- 12 VOL button

A unit turned off by pressing (OFF) for two seconds cannot be operated with the card remote commander unless (SOURCE) on the unit is pressed or a cassette is inserted to activate the unit first.

Replacing the lithium battery

When the battery becomes weak, the range of the card remote commander becomes shorter. Replace the battery with a new CR2025 lithium battery.

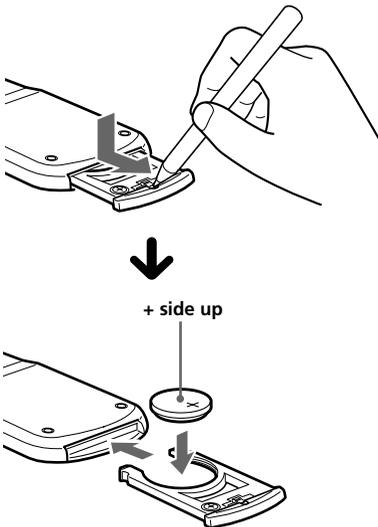

Notes on lithium battery

- Keep the lithium battery out of the reach of children. Should the battery be swallowed, immediately consult a doctor.
- Wipe the battery with a dry cloth to assure a good contact.
- Be sure to observe the correct polarity when installing the battery.
- Do not hold the battery with metallic tweezers, otherwise a short-circuit may occur.

WARNING

Battery may explode if mistreated. Do not recharge, disassemble, or dispose of in fire.

Getting Started

Resetting the unit

Before operating the unit for the first time or after replacing the car battery, you must reset the unit.

Remove the front panel and press the reset button with a pointed object, such as a ballpoint pen.



Reset button

Note

Pressing the reset button will erase the clock setting and some memorised functions.

Detaching the front panel

You can detach the front panel of this unit to protect the unit from being stolen.

- 1 Press **OFF**.
- 2 Press **OPEN**, then slide the front panel to the right side, and pull out from the left side.

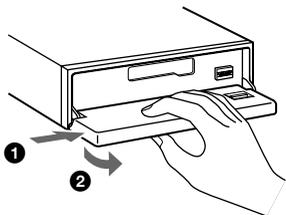

Notes

- Be sure not to drop the panel when detaching it from the unit.
- If you detach the panel while the unit is still turned on, the power will turn off automatically to prevent the speakers from being damaged.
- When you carry the front panel with you, use the supplied front panel case.

Attaching the front panel

Place the hole **A** of the front panel onto the spindle **B** on the unit as illustrated, then push the left side in.

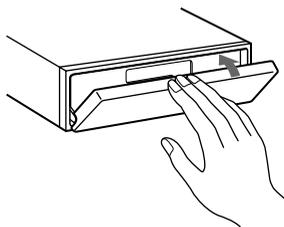
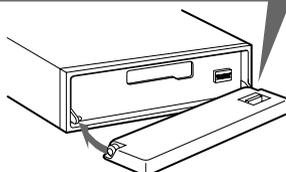
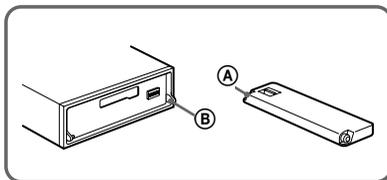

Notes

- Be careful not to attach the front panel upside down.
- Do not press the front panel too hard against the unit when attaching it.
- Do not press too hard or put excessive pressure on the display window of the front panel.
- Do not expose the front panel to direct sunlight or heat sources such as hot air ducts, and do not leave it in a humid place. Never leave it on the dashboard of a car parked in direct sunlight or where there may be a considerable rise in temperature.

Caution alarm

If you turn the car ignition off without removing the front panel, the caution alarm will beep for a few seconds.

If you connect an optional power amplifier and do not use the built-in amplifier, the beep sound will be deactivated.

Turning the unit on/off

Turning on the unit

Press **(SOURCE)** or insert a cassette in the unit. For details on operation, refer to page 10 (cassette player) and page 12 (radio).

Turning off the unit

Press **(OFF)** to stop tape playback or FM/MW/LW reception (the key illumination and display remains on.)

Press **(OFF)** for two seconds to completely turn off the unit.

Note

If your car has no ACC position on the ignition key switch, be sure to turn the unit off by pressing **(OFF)** for two seconds to avoid car battery wear.

How to use the menu

This unit is operated by selecting items from a menu.

To select, first enter the menu mode and choose up/down (+/- of **(PRST/DISC)** or **(PRST)**), or choose left/right (-/+ of **(SEEK/AMS)**).

(PRST/DISC) / (PRST)

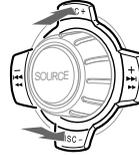

(+) : To select upwards

(-) : To select downwards

(SEEK/AMS)



(-) : To select leftwards

(+) : To select rightwards

Setting the clock

The clock uses a 24-hour digital indication.

Example: To set the clock to 10:08

- 1** Press (MENU), then press either side of (PRST/DISC) or (PRST) repeatedly until "CLOCK" appears.



- 1** Press (ENTER).



The hour indication flashes.

- 2** Press either side of (PRST/DISC) or (PRST) to set the hour.



- 3** Press (+) side of (SEEK/AMS).



The minute indication flashes.

- 4** Press either side of (PRST/DISC) or (PRST) to set the minute.



- 2** Press (ENTER).



The clock starts.

After the clock setting is complete, the display returns to normal playback mode.

Tips

- You can use the convenient CT function to set the clock automatically (page 19).
- When the D.INFO mode is set to ON, the time is always displayed (page 22).

Cassette Player

Listening to a tape

- 1 Press **OPEN** and insert a cassette.
Playback starts automatically.

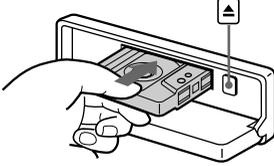

- 2 Close the front panel.

If a cassette is already inserted, to start playback, press **SOURCE** repeatedly until “FWD” or “REV” appears.

The side facing up is played.

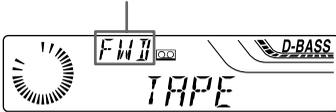

The side facing down is played.



Tip
To change the tape's playback direction, press **MODE** (◀▶).

To	Press
Stop playback	OFF
Eject the cassette	OPEN then ▲

Fast-winding the tape

During playback, press and hold either side of **SEEK/AMS**.

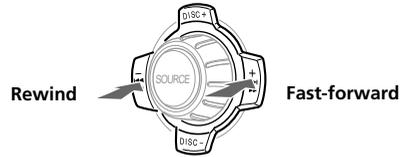

To start playback during fast-forwarding or rewinding, press **MODE** (◀▶).

Locating a specific track

— Automatic Music Sensor (AMS)

During playback, press either side of **SEEK/AMS** momentarily for each track you want to skip.

You can skip up to nine tracks at one time.

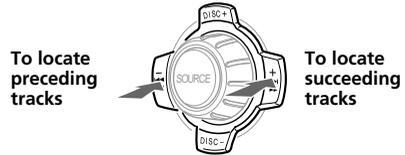

Note

The AMS function may not work when:

- the blanks between tracks are shorter than four seconds
- there is noise between tracks
- there are long sections of low volume or quiet sections.

In the Motion Display mode, all the items are scrolled in the display one by one in order.

Tip

The Motion Display mode can be turned off. (See “Changing the sound and display settings” on page 22.)

Playing a tape in various modes

You can play the tape in various modes:

- REP (Repeat Play) repeats the current track.
- METAL (Metal)* lets you play a metal or CrO₂ tape.
- BL SKP (Blank Skip) skips blanks longer than eight seconds.
- ATA (Automatic Tuner Activation) turns on the tuner automatically when fast-winding the tape.

1 During playback, press (MENU).

2 Press either side of (PRST/DISC) or (PRST) repeatedly until the desired item appears.

Each time you press (-) side of (PRST/DISC) or (PRST), the item changes as follows:

METAL* → BL SKP → ATA

* XR-C5300RX/C5300RV/C5300R/C5200R/4300RX/4300RV/4300R only

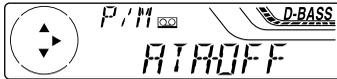

3 Press (+) side of (SEEK/AMS) to select "ON."



Play mode starts.

4 Press (ENTER).

To return to normal playback mode, select "OFF" in step 3.

Tip

While the ATA function is activated, the display (TAPE ↔ TUNER) can be changed by pressing

(DSPL/PTY) or (DSPL).

Playing tracks repeatedly

— Repeat Play

During playback, press (1) (REP) repeatedly until "REP-ON" in the display appears.

REP-ON ↔ REP-OFF

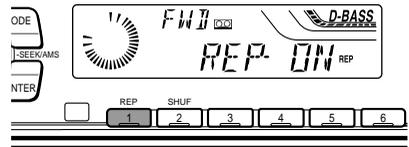

Repeat Play starts.

To return to normal playback mode, select "REP-OFF."

Tip

During repeat playback, press (MODE). "REP" disappears from the display and repeat mode is cancelled.

Radio

Memorising only the desired stations

You can preset up to 18 FM stations (6 each for FM1, 2, and 3), up to 6 MW stations, and up to 6 LW stations in the order of your choice.

Memorising stations automatically

— Best Tuning Memory (BTM)

The unit selects the stations with the strongest signals and memorises them in the order of their frequencies. You can store up to 6 stations on each band (FM1, FM2, FM3, MW, and LW).

Caution

When tuning in stations while driving, use Best Tuning Memory to prevent accidents.

- 1 Press **(SOURCE)** repeatedly to select the tuner.
Each time you press **(SOURCE)**, the source changes as follows:

→ TUNER → CD* → MD* → TAPE →

* If the corresponding optional equipment is not connected, this item will not appear (XR-C5300RX/C5300RV/C5300R/C5200R only).

- 2 Press **(MODE)** repeatedly to select the band.
Each time you press **(MODE)**, the band changes as follows:

→ FM1 → FM2 → FM3 → MW → LW →

- 3 Press **(MENU)**, then press either side of **(PRST/DISC)** or **(PRST)** repeatedly until "BTM" appears.
- 4 Press **(ENTER)**.
The unit stores stations in the order of their frequencies on the number buttons.
A beep sounds when the setting is stored.

Notes

- The unit does not store stations with weak signals. If only a few stations can be received, some number buttons will retain their former setting.
- When a number is indicated in the display, the unit starts storing stations from the one currently displayed.

- 1 Press **(SOURCE)** repeatedly to select the tuner.
- 2 Press **(MODE)** repeatedly to select the band.
- 3 Press either side of **(SEEK/AMS)** to tune in the station that you want to store on the number button.
- 4 Press the desired number button (**1** to **6**) until "MEM" appears.
The number button indication appears in the display.

Note

If you try to store another station on the same number button, the previously stored station will be erased.

Receiving the memorised stations

- 1 Press **(SOURCE)** repeatedly to select the tuner.
- 2 Press **(MODE)** repeatedly to select the band.
- 3 Press the number button **(1)** to **(6)** on which the desired station is stored.

Tip

Press either side of **(PRST/DISC)** or **(PRST)** to receive the stations in the order they are stored in the memory (Preset Search Function).

If you cannot tune in a preset station

Press either side of **(SEEK/AMS)** to search for the station (automatic tuning).

Scanning stops when the unit receives a station. Press either side of **(SEEK/AMS)** repeatedly until the desired station is received.

Note

If the automatic tuning stops too frequently, press **(MENU)**, then press either side of **(PRST/DISC)** or **(PRST)** repeatedly until "LOCAL" (local seek mode) is displayed. Then press (+) side of **(SEEK/AMS)** to select "LOCAL-ON." Press **(ENTER)**. During local reception and station selection, "L.SEEK" appears in the display. Only the stations with relatively strong signals will be tuned in.

Tip

If you know the frequency of the station you want to listen to, press and hold either side of **(SEEK/AMS)** until the desired frequency appears (manual tuning).

If FM stereo reception is poor

— Monaural Mode

- 1 During radio reception, press **(MENU)**, then press either side of **(PRST/DISC)** or **(PRST)** repeatedly until "MONO" appears.
- 2 Press (+) side of **(SEEK/AMS)** until "MONO-ON" appears. The sound improves, but becomes monaural ("ST" disappears).
- 3 Press **(ENTER)**.

To return to normal mode, select "MONO-OFF" in step 2.

In the Motion Display mode, all the items are scrolled in the display one by one in order.

Tip

The Motion Display mode can be turned off. (See "Changing the sound and display settings" on page 22.)

Changing the display item

Each time you press **(DSPL/PTY)**, the item changes as follows:

Station name* (Frequency) ↔ Programme type

* When you tune in an FM station that transmits RDS data, the station name appears.

In the Motion Display mode, all the items are scrolled in the display one by one in order.

Tip

The Motion Display mode can be turned off. (See "Changing the sound and display settings" on page 22.)

Overview of the RDS function

Radio Data System (RDS) is a broadcasting service that allows FM stations to send additional digital information along with the regular radio programme signal. Your car stereo offers you a variety of services. Here are just a few: retuning the same programme automatically, listening to traffic announcements, and locating a station by programme type.

Notes

- Depending on the country or region, not all of the RDS functions are available.
- RDS may not work properly if the signal strength is weak or if the station you are tuned to is not transmitting RDS data.

Displaying the station name

The name of the current station lights up in the display.

Select an FM station (page 12).

When you tune in an FM station that transmits RDS data, the station name appears in the display.



Notes

- The “*” indication means that an RDS station is being received.
- “NO NAME” appears if the received station does not transmit RDS data.

Retuning the same programme automatically

— Alternative Frequencies (AF)

The Alternative Frequencies (AF) function automatically selects and retunes the station with the strongest signal in a network. By using this function, you can continuously listen to the same programme during a long-distance drive without having to retune the station manually.

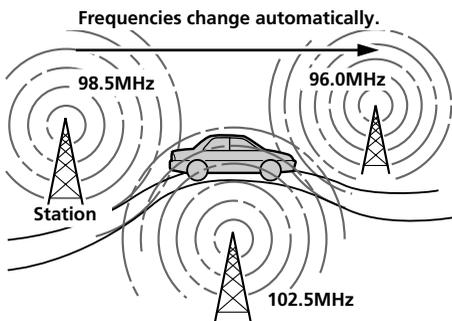

1 Select an FM station (page 12).

2 Press **(AF)** repeatedly until “AF-ON” appears.

The unit starts searching for an alternative station with a stronger signal in the same network.

Note

When there is no alternative station in the area and you do not need to search for an alternative station, turn the AF function off by pressing **(AF)** repeatedly until “AF-OFF” appears.

Changing the display item

Each time you press **(AF)**, the item changes as follows:

AF-ON ↔ AF-OFF

Notes

- When “NO AF” and the station name flash alternately, it means that the unit cannot find an alternative station in the network.
- If the station name starts flashing after selecting a station with the AF function on, this indicates that no alternative frequency is available. Press either side of **(SEEK/AMS)** while the station name is flashing (within eight seconds). The unit starts searching for another frequency with the same PI (Programme Identification) data (“PI SEEK” appears and no sound is heard). If the unit cannot find another frequency, “NO PI” appears, and the unit returns to the previously selected frequency.

Listening to a regional programme

The “REG-ON” (regional on) function lets you stay tuned to a regional programme without being switched to another regional station. (Note that you must turn the AF function on.) The unit is factory preset to “REG-ON,” but if you want to turn off the function, do the following.

1 During radio reception, press **(MENU)**, then press either side of **(PRST/DISC)** or **(PRST)** repeatedly until “REG” appears.

2 Press **(+)** side of **(SEEK/AMS)** until “REG-OFF” appears.

3 Press **(ENTER)**.

Note that selecting “REG-OFF” might cause the unit to switch to another regional station within the same network.

To return to regional on, select “REG-ON” in step 2.

Note

This function does not work in the United Kingdom and in some other areas.

continue to next page →

Local link function (United Kingdom only)

The Local Link function lets you select other local stations in the area, even if they are not stored on your number buttons.

- 1 Press a number button that has a local station stored on it.
- 2 Within five seconds, press the number button of the local station again.
- 3 Repeat this procedure until the desired local station is received.

Listening to traffic announcements

The Traffic Announcement (TA) and Traffic Programme (TP) data let you automatically tune in an FM station that is broadcasting traffic announcements even if you are listening to other programme sources.

Press **(TA)** repeatedly until "TA-ON" appears.

The unit starts searching for traffic information stations. "TP" appears in the display when the unit finds a station broadcasting traffic announcements. When the traffic announcement starts, "TA" flashes. The flashing stops when the traffic announcement is over.

Tip

If the traffic announcement starts while you are listening to another programme source, the unit automatically switches to the announcement and goes back to the original source when the announcement is over.

Notes

- "NO TP" flashes for five seconds if the received station does not broadcast traffic announcements. Then, the unit starts searching for a station that broadcasts it.
- When "EON" appears with "TP" in the display, the current station makes use of broadcast traffic announcements by other stations in the same network.

To cancel the current traffic announcement

Press **(TA)** or **(SOURCE)**.

To cancel all traffic announcements, turn off the function by pressing **(TA)** until "TA-OFF" appears.

Presetting the volume of traffic announcements

You can preset the volume level of the traffic announcements beforehand so you won't miss the announcement. When a traffic announcement starts, the volume will be automatically adjusted to the preset level.

- 1 Select the desired volume level.
- 2 Press **(TA)** for two seconds. "TA" appears and the setting is stored.

Receiving emergency announcements

If an emergency announcement comes in while you are listening to the radio, the programme will automatically switch to it. If you are listening to a source other than the radio, the emergency announcements will be heard if you set AF or TA to on. The unit will then automatically switch to these announcements no matter which source you are listening to at the time.

Presetting the RDS stations with the AF and TA data

When you preset RDS stations, the unit stores each station's data as well as its frequency, so you don't have to turn on the AF or TA function every time you tune in the preset station. You can select a different setting (AF, TA, or both) for individual preset stations, or the same setting for all preset stations.

Presetting the same setting for all preset stations

- 1 Select an FM band (page 12).
- 2 Press **(AF)** and/or **(TA)** to select "AF-ON" and/or "TA-ON."
Note that selecting "AF-OFF" or "TA-OFF" stores not only RDS stations, but also non-RDS stations.
- 3 Press **(MENU)**, then press either side of **(PRST/DISC)** or **(PRST)** repeatedly until "BTM" appears.
- 4 Press **(+)** side of **(SEEK/AMS)** until "BTM" flashes.
- 5 Press **(ENTER)**.

Presetting different settings for each preset station

- 1 Select an FM band, and tune in the desired station.
- 2 Press **(AF)** and/or **(TA)** to select "AF-ON" and/or "TA-ON."
- 3 Press the desired number button and hold until "MEM" appears.
Repeat from step 1 to preset other stations.

Tip

If you want to change the preset AF and/or TA setting after you tune in the preset station, you can do so by turning the AF or TA function on or off.

Locating a station by programme type

You can locate the station you want by selecting one of the programme types shown below.

Programme types	Display
News	NEWS
Current Affairs	AFFAIRS
Information	INFO
Sports	SPORT
Education	EDUCATE
Drama	DRAMA
Culture	CULTURE
Science	SCIENCE
Varied	VARIED
Popular Music	POP M
Rock Music	ROCK M
Easy Listening	EASY M
Light Classical	LIGHT M
Classical	CLASSICS
Other Music Type	OTHER M
Weather	WEATHER
Finance	FINANCE
Children's Programmes	CHILDREN
Social Affairs	SOCIAL A
Religion	RELIGION
Phone In	PHONE IN
Travel	TRAVEL
Leisure	LEISURE
Jazz Music	JAZZ
Country Music	COUNTRY
National Music	NATION M
Oldies Music	OLDIES
Folk Music	FOLK M
Documentary	DOCUMENT
Not specified	NONE

Note

You cannot use this function in some countries where no PTY (Programme Type selection) data is available.

- 1 Press **(DSPL/PTY)** during FM reception until "PTY" appears.

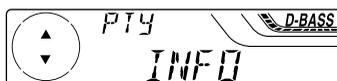

The current programme type name appears if the station is transmitting the PTY data. "-----" appears if the received station is not an RDS station, or if the RDS data has not been received.

- 2 Press either side of **(PRST/DISC)** or **(PRST)** repeatedly until the desired programme type appears.

The programme types appear in the order shown in the above table. Note that you cannot select "NONE" (Not specified) for searching.

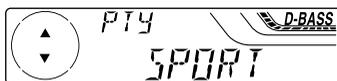

- 3 Press **(ENTER)**.

The unit starts searching for a station broadcasting the selected programme type.

Setting the clock automatically

The CT (Clock Time) data from the RDS transmission sets the clock automatically.

- 1 During radio reception, press **(MENU)**, then press either side of **(PRST/DISC)** or **(PRST)** repeatedly until "CT" appears.



- 2 Press **(+)** side of **(SEEK/AMS)** repeatedly until "CT-ON" appears. The clock is set.



- 3 Press **(ENTER)** to return to the normal display.

To cancel the CT function

Select "CT-OFF" in step 2.

Notes

- The CT function may not work even though an RDS station is being received.
- There might be a difference between the time set by the CT function and the actual time.

Other Functions

You can also control this unit with the rotary commander.

Labelling the rotary commander

Depending on how you mount the rotary commander, attach the appropriate label as shown in the illustration below.

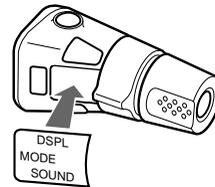
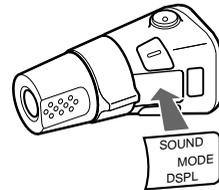

Using the rotary commander

The rotary commander works by pressing buttons and/or rotating controls.

XR-C5300RX/C5300RV/C5300R/C5200R only:

You can also control the optional CD or MD units with the rotary commander.

By pressing buttons (the SOURCE and MODE buttons)

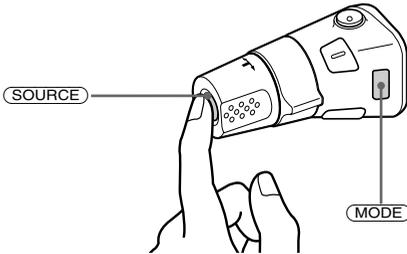

Each time you press **(SOURCE)**, the source changes as follows:

TUNER → CD* → MD* → TAPE

Pressing **(MODE)** changes the operation in the following ways;

- Tuner : FM1 → FM2 → FM3 → MW → LW
- Tape : playback direction
- CD unit* : CD1 → CD2 → ...
- MD unit* : MD1 → MD2 → ...

* If the corresponding optional equipment is not connected, the item will not appear (XR-C5300RX/C5300RV/C5300R/C5200R only).

By rotating the control (the SEEK/AMS control)

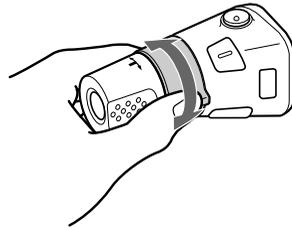

Rotate the control and release it to:

- Locate the beginnings of tracks on the tape. Rotate and hold the control, and release it to fast-wind the tape. To start playback while fast-winding the tape, press **(MODE)**.
- Locate a specific track on a disc. Rotate and hold the control until you locate the specific point in a track, then release it to start playback.
- Tune in stations automatically. Rotate and hold the control to find a specific station.

By pushing in and rotating the control (the PRESET/DISC control)

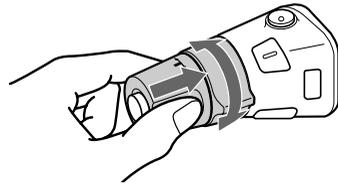

Push in and rotate the control to:

- Receive the stations memorised on the number buttons.
- Change the disc.

Other operations

Rotate the VOL control to adjust the volume.

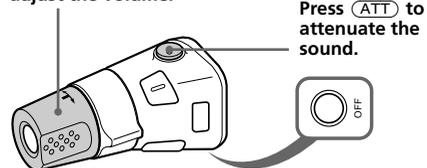

Press **(OFF)** to turn off the unit.

Note

When installing in a car without ACC (accessory) position on the ignition key switch, press **(OFF)** for two seconds to turn off the clock display after turning off the engine.

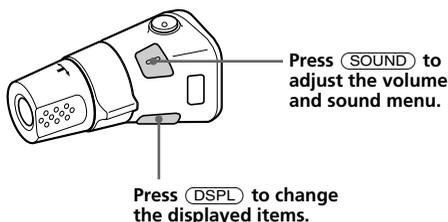

Tip
While the ATA function is activated, the display (TAPE ↔ TUNER) can be changed by pressing (DSPL).

Changing the operative direction

The operative direction of controls is factory-set as shown below.

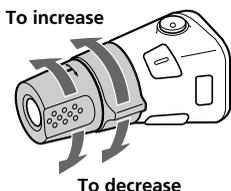

If you need to mount the rotary commander on the right hand side of the steering column, you can reverse the operative direction.

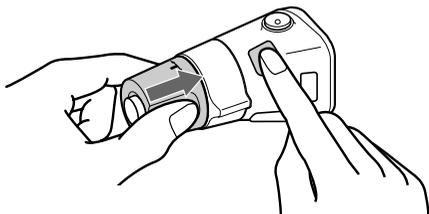

Press (SOUND) for two seconds while pushing the VOL control.

Tip
You can also change the operative direction of these controls with the unit (see "Changing the sound and display settings" on page 22).

Adjusting the sound characteristics

You can adjust the bass, treble, balance, and fader.

You can store the bass and treble levels independently for each source.

1 Select the item you want to adjust by pressing (SOUND) repeatedly.

Each time you press (SOUND), the item changes as follows:

BAS (bass) → TRE (treble) →
BAL (left-right) → FAD (front-rear)

2 Adjust the selected item by pressing either side of (SEEK/AMS).

When adjusting with the rotary commander, press (SOUND) and rotate the VOL control.

Note
Adjust within three seconds after selecting the item.

Attenuating the sound

Press (ATT) on the rotary commander or card remote commander.
"ATT-ON" flashes momentarily.

To restore the previous volume level, press (ATT) again.

Tip
When the interface cable of a car telephone is connected to the ATT lead, the unit decreases the volume automatically when a telephone call comes in (Telephone ATT function).
(XR-C5300RX/C5300RV/C5300R/4300RX/4300RV/4300R only)

Changing the sound and display settings

The following items can be set:

- CLOCK (page 9).
- CT (Clock Time) (page 19).
- BEEP – to turn the beep sound on or off.
- RM (Rotary Commander) – to change the operative direction of the rotary commander.
 - Select “NORM” to use the rotary commander as the factory-set position.
 - Select “REV” when you mount the rotary commander on the right side of the steering column.
- D.INFO (Dual Information)*¹ – to display the clock and the play mode simultaneously (ON), or to display the information alternately (OFF).
- AMBER/GREEN*² – to change the illumination colour to amber or green.
- DIMMER*³ – to change the brightness of the display.
 - Select “ON” to dim the display.
 - Select “OFF” to deactivate Dimmer.
- M.DSPL (Motion Display) – to turn the motion display on or off.
- A.SCRL (Auto Scroll)*⁴ (page 24).

1 Press **(MENU)**.

2 Press either side of **(PRST/DISC)** or **(PRST)** repeatedly until the desired item appears.

Each time you press (–) side of **(PRST/DISC)** or **(PRST)**, the item changes as follows:

CLOCK → **CT** → **BEEP** → **RM** → **D.INFO***¹ → **AMBER/GREEN***² → **DIMMER***³ → **M.DSPL** → **A.SCRL***⁴

*¹ When the radio is off, or when no tape, CD, or MD is playing, this item will not appear.

*² XR-C5300R/C5200R/4300R/4200R only

*³ XR-C5300RV/4300RV only

*⁴ When no CD or MD is playing, this item will not appear (XR-C5300RX/C5300RV/C5300R/C5200R only).

Note

The displayed item will differ depending on the source.

Tip

You can easily switch among categories (“SET”, “DIS” and “P/M”) by pressing an holding either side of **(PRST/DISC)** or **(PRST)** for two seconds.

3 Press (+) side of **(SEEK/AMS)** to select the desired setting (Example: ON or OFF).

4 Press **(ENTER)**.

After the mode setting is complete, the display returns to normal playback mode.

Boosting the bass sound

— D-bass

You can enjoy a clear and powerful bass sound. The D-bass function boosts the low frequency signal and high frequency signal with a sharper curve than conventional bass boost.

You can hear the bass line more clearly even while the vocal volume remains the same. You can emphasize and adjust the bass sound easily with the D-BASS button.

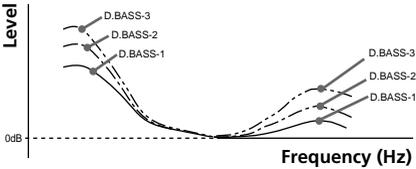

Adjusting the bass curve

Press **(D-BASS)** repeatedly to select the desired bass curve.

As the D-BASS number increases so does the effect.

D.BASS-1 → D.BASS-2 → D.BASS-3 →
D.BASS-OFF (cancel)

Note

The bass sound may distort at same volume. If the bass sound distorts, select less effective bass curve.

With Optional Equipment

CD/MD Unit (XR-C5300RX/

C5300RV/C5300R/C5200R only)

This unit can control external CD/MD units. If you connect an optional CD unit with the CD TEXT function, the CD TEXT information will appear in the display when you play a CD TEXT disc.

Playing a CD or MD

- 1 Press **(SOURCE)** repeatedly to select CD or MD.
- 2 Press **(MODE)** until the desired unit appears.
CD/MD playback starts.

When a CD/MD unit is connected, all the tracks play from the beginning.

Changing the display item

Each time you press **(DSPL/PTY)** during CD, CD TEXT, or MD playback, the item changes as follows:

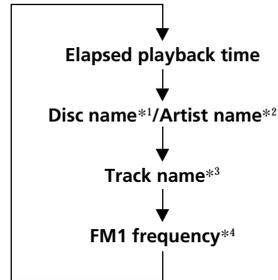

continue to next page →

- *1 If you have not labelled the disc or if there is no disc name prerecorded on the MD, "DISC" and "NO NAME" appears in the display.
- *2 If you play a CD TEXT disc, the artist name appears in the display after the disc name. (Only for CD TEXT discs with the artist name.)
- *3 If the track name of a CD TEXT disc or MD is not prerecorded, "TRACK" and "NO NAME" appears in the display.
- *4 While the AF/TA function is activated.

After you select the desired item, the display will automatically change to the Motion Display mode after a few seconds. In the Motion Display mode, all the items are scrolled in the display one by one in order.

Tip

The Motion Display mode can be turned off. (See "Changing the sound and display settings" on page 22.)

Automatically scrolling a disc name — Auto Scroll

If the disc name, artist name, or track name on a CD TEXT disc or MD exceeds 8 characters and the Auto Scroll function is on, information automatically scrolls across the display as follows:

- The disc name appears when the disc has changed (if the disc name is selected).
- The track name appears when the track has changed (if the track name is selected).

If you press **(DSPL/PTY)** to change the display item, the disc or track name of the MD or CD TEXT disc is scrolled automatically whether you set the function on or off.

- 1** During playback, press **(MENU)**.
- 2** Press either side of **(PRST/DISC)** or **(PRST)** repeatedly until "A.SCRL" appears.
- 3** Press (+) side of **(SEEK/AMS)** to select "A.SCRL-ON."
- 4** Press **(ENTER)**.

To cancel Auto Scroll, select "A.SCRL-OFF" in step 3.

Note

For some discs with very many characters, the following cases may happen:
 — Some of the characters are not displayed
 — Auto Scroll does not work.

Locating a specific track

— Automatic Music Sensor (AMS)

During playback, press either side of **(SEEK/AMS)** momentarily for each track you want to skip.

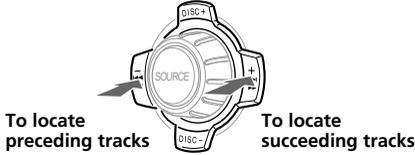

Locating a specific point in a track

— Manual Search

During playback, press and hold either side of **(SEEK/AMS)**. Release when you have found the desired point.

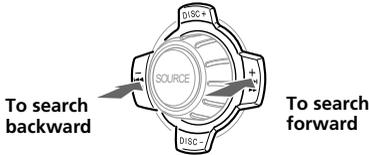

Switching to other discs

During playback, press either side of **(PRST/DISC)** or **(PRST)**.

The desired disc in the current unit begins playback.

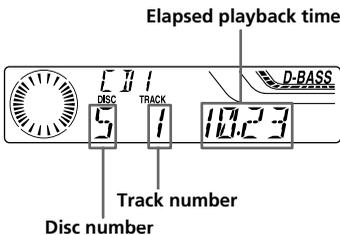
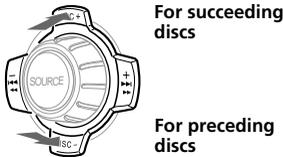

Playing tracks repeatedly

— Repeat Play

You can select:

- REP-1 – to repeat a track.
- REP-2 – to repeat a disc.

During playback, press **(1) (REP)** repeatedly until the desired setting appears.



Repeat Play starts.

To return to normal playback mode, select "REP-OFF."

Playing tracks in random order

— Shuffle Play

You can select:

- SHUF-1 – to play the tracks on the current disc in random order.
- SHUF-2 – to play the tracks in the current unit in random order.
- SHUF-ALL* – to play all the tracks in all the units in random order.

During playback, press **(2) (SHUF)** repeatedly until the desired setting appears.

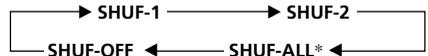

Shuffle Play starts.

* "SHUF-ALL" is only available when you connect two or more optional CD/MD units.

To return to normal playback mode, select "SHUF-OFF."

Additional Information

Maintenance

Fuse replacement

When replacing the fuse, be sure to use one matching the amperage rating stated on the original fuse. If the fuse blows, check the power connection and replace the fuse. If the fuse blows again after replacement, there may be an internal malfunction. In such a case, consult your nearest Sony dealer.

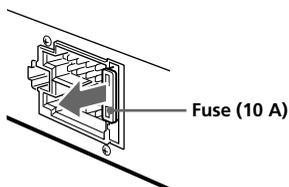

Warning

Never use a fuse with an amperage rating exceeding the one supplied with the unit as this could damage the unit.

Cleaning the connectors

The unit may not function properly if the connectors between the unit and the front panel are not clean. In order to prevent this, open the front panel by pressing **OPEN**, then detach it and clean the connectors with a cotton swab dipped in alcohol. Do not apply too much force. Otherwise, the connectors may be damaged.

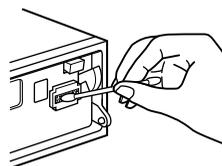

Main unit

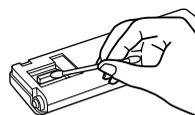

Back of the front panel

Notes

- For safety, turn off the engine before cleaning the connectors and remove the key from the ignition switch.
- Never touch the connectors directly with your fingers or with any metal device.

Dismounting the unit

- 1 Press the clip inside the front cover with a thin screwdriver, and pry the front cover free.

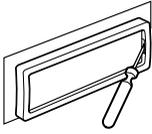

- 2 Repeat step 1 on the left side.
The front cover is removed.

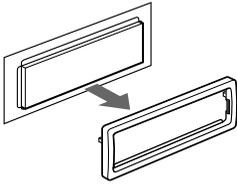

- 3 Use a thin screwdriver to push in the clip on the left side of the unit, then pull out the left side of the unit until the catch clears the mounting.

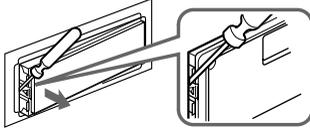

- 4 Repeat step 3 on the right side.

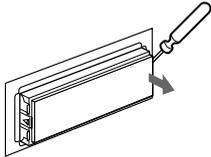

- 5 Slide the unit out of the mounting.

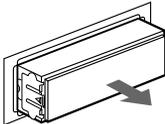

Specifications

Cassette player section

Tape track	4-track 2-channel stereo
Wow and flutter	0.08 % (WRMS)
Frequency response	30 – 18,000 Hz
Signal-to-noise ratio	

Cassette type

TYPE II, IV* ¹	61 dB
TYPE I	58 dB

Tuner section

FM

Tuning range	87.5 – 108.0 MHz
Aerial terminal	External aerial connector
Intermediate frequency	10.7 MHz/450kHz
Usable sensitivity	8 dBf
Selectivity	75 dB at 400 kHz
Signal-to-noise ratio	66 dB (stereo), 72 dB (mono)
Harmonic distortion at 1 kHz	0.6 % (stereo), 0.3 % (mono)
Separation	35 dB at 1 kHz
Frequency response	30 – 15,000 Hz

MW/LW

Tuning range	MW: 531 – 1,602 kHz LW: 153 – 279 kHz
Aerial terminal	External aerial connector
Intermediate frequency	10.7 MHz/450 kHz
Sensitivity	MW: 30 μ V LW: 40 μ V

Power amplifier section

Outputs	Speaker outputs (sure seal connectors)
Speaker impedance	4 – 8 ohms
Maximum power output	50 W \times 4 (at 4 ohms)

General

Outputs	Audio output Power aerial relay control lead Power amplifier control lead Telephone ATT control lead ^{*2}
Tone controls	Bass \pm 9 dB at 100 Hz Treble \pm 9 dB at 10 kHz
Power requirements	12 V DC car battery (negative earth)
Dimensions	Approx. 178 \times 50 \times 183 mm (w/h/d)
Mounting dimensions	Approx. 182 \times 53 \times 162 mm (w/h/d)
Mass	Approx. 1.2 kg
Supplied accessories	Parts for installation and connections (1 set) Front panel case (1)
Optional accessories	Rotary commander RM-X4S Card remote commander RM-X91* ¹ BUS cable (supplied with an RCA pin cord) RC-61 (1 m), RC-62 (2 m)
Optional equipment	CD changer (10 discs) CDX-828, CDX-737 MD changer (6 discs) MDX-65 Other CD/MD units with the Sony-BUS system Source selector XA-C30

*¹ XR-C5300RX/C5300RV/C5300R/C5200R/4300RX/4300RV/4300R only

*² XR-C5300RX/C5300RV/C5300R/4300RX/4300RV/4300R only

Design and specifications are subject to change without notice.

Troubleshooting guide

The following checklist will help you remedy the problems you may encounter with your unit. Before going through the checklist below, check the connections and operating procedures.

General

Problem	Cause/Solution
No sound.	<ul style="list-style-type: none">• Cancel the ATT function.• Set the fader control to the centre position for two-speaker systems.• Rotate the dial clockwise to adjust the volume.
The contents of the memory have been erased.	<ul style="list-style-type: none">• The power cord or battery has been disconnected.• The reset button was pressed.<ul style="list-style-type: none">→ Store again into the memory.
Indications do not appear in the display.	Remove the front panel and clean the connectors. See “Cleaning the connectors” (page 26) for details.

Tape playback

Problem	Cause/Solution
The sound is distorted.	The tape head is contaminated. <ul style="list-style-type: none">→ Clean the head with a commercially available dry-type cleaning cassette.
The AMS does not operate correctly.	<ul style="list-style-type: none">• There is noise in the space between tracks.• A blank space is too short (less than four seconds).• A long pause, or a passage of low frequencies or very low sound level is treated as a blank space.

Radio reception

Problem	Cause/Solution
Preset tuning is not possible.	<ul style="list-style-type: none">• Store the correct frequency in the memory.• The broadcast signal is too weak.
Automatic tuning is not possible.	<ul style="list-style-type: none">• The broadcast signal is too weak.<ul style="list-style-type: none">→ Use manual tuning.• The local seek mode is set to ON.<ul style="list-style-type: none">→ Set the local seek mode to OFF (page 13).
The stations cannot be received. The sound is hampered by noises.	Connect a power aerial control lead (blue) or accessory power supply lead (red) to the power supply lead of a car's aerial booster. (When your car has built-in FM/MW/LW aerial in the rear/side glass only.)
The “ST” indication flashes.	<ul style="list-style-type: none">• Tune in the frequency accurately.• The broadcast signal is too weak.<ul style="list-style-type: none">→ Set to MONO mode (page 13).

continue to next page →

RDS

Problem	Cause/Solution
The SEEK starts after a few seconds of listening.	The station is non-TP or has a weak signal. → Press (AF) or (TA) repeatedly until "AF-OFF" or "TA-OFF" appears.
No traffic announcements.	<ul style="list-style-type: none">• Activate "TA."• The station does not broadcast any traffic announcements despite being TP. → Tune to another station.
PTY displays "NONE."	The station does not specify the programme type.

CD/MD playback (XR-C5300RX/C5300RV/C5300R/C5200R only)

Problem	Cause/Solution
The sound skips.	A dirty or defective disc.

Error displays (when an optional CD/MD unit is connected)
(XR-C5300RX/C5300RV/C5300R/C5200R only)

The following indications will flash for about five seconds, and an alarm sound will be heard.

Display	Cause	Solution
NO MAG	The disc magazine is not inserted in the CD/MD unit.	Insert the disc magazine in the CD/MD unit.
NO DISC	No disc is inserted in the CD/MD unit.	Insert discs in the CD/MD unit.
NG DISCS	A CD/MD cannot play because of some problem.	Insert another CD/MD.
ERROR *1	A CD is dirty or inserted upside down.*2	Clean or insert the CD correctly.
	An MD does not play because of some problem.*2	Insert another MD.
BLANK *1	No tracks have been recorded on an MD.*2	Play an MD with tracks recorded on it.
RESET	The CD/MD unit cannot be operated because of some problem.	Press the reset button of the unit.
NO READY	The lid of the MD unit is open or MDs are not inserted properly.	Close the lid or insert the MDs properly.
HI TEMP	The ambient temperature is more than 50°C.	Wait until the temperature goes down below 50°C.

*1 When an error occurs during playback of a CD or MD, the disc number of the CD or MD does not appear in the display.

*2 The disc number of the disc causing the error appears in the display.

If the above-mentioned solutions do not help improve the situation, consult your nearest Sony dealer.

¡Bienvenido!

Gracias por adquirir este reproductor de cassettes Sony. Esta unidad permite disfrutar de una serie de funciones mediante el uso del siguiente accesorio de control:

Accesorios opcionales

Mando rotativo RM-X45

Mando a distancia de tarjeta RM-X91
(XR-C5300RX/C5300RV/C5300R/C5200R/
4300RX/4300RV/4300R solamente)

XR-C5300RX/C5300RV/C5300R/C5200R solamente:

Además de las operaciones de reproducción de cassettes y de la radio, es posible ampliar el sistema mediante la conexión de una unidad*¹ de CD/MD opcional.

Cuando emplee esta unidad o una unidad de CD opcional conectada con la función CD TEXT, la información CD TEXT aparecerá en el visor al reproducir discos CD TEXT*².

*¹ Es posible conectar un cambiador de CD, un cambiador de MD, un reproductor de CD o un reproductor de MD.

*² Un disco CD TEXT es un CD de audio que contiene información, como el título del disco, nombre del cantante y títulos de los temas. Esta información está registrada en el disco.

Precauciones

- Si aparca el automóvil bajo la luz solar directa y se produce un considerable aumento de temperatura en su interior, deje que la unidad se enfríe antes de utilizarla.
- Si la unidad no recibe alimentación, compruebe las conexiones en primer lugar. Si todo está en orden, examine el fusible.
- Si los altavoces no emiten sonido con un sistema de dos altavoces, ajuste el control de equilibrio en la posición central.
- Si reproduce la cinta durante mucho tiempo, el cassette puede calentarse debido al amplificador de potencia incorporado. No obstante, esto es normal.

Si desea realizar alguna consulta o solucionar algún problema referentes a la unidad que no se mencionen en este manual, póngase en contacto con el proveedor Sony más próximo.

Para mantener una alta calidad de sonido

Si existen soportes para bebidas cerca del equipo de audio, tenga cuidado de que no salpiquen zumos u otras bebidas dulces sobre el mismo, ya que la existencia de residuos azucarados en la unidad o en las cintas de cassette pueden ensuciar los cabezales de reproducción, reducir la calidad de sonido o eliminar el sonido de reproducción.

Los kits de limpieza para cassettes no eliminan las sustancias azucaradas de los cabezales de cinta.



Notas sobre los cassettes

Cuidados de los cassettes

- No toque la superficie de la cinta del cassette, ya que la suciedad o el polvo ensucian los cabezales.
- Mantenga los cassettes alejados de equipos provistos de imanes incorporados, como altavoces y amplificadores, ya que el sonido de la cinta grabada podría borrarse o distorsionarse.
- No exponga los cassettes a la luz solar directa, a temperaturas extremadamente frías ni a la humedad.
- La existencia de holguras en la cinta puede provocar que ésta se enrede en el mecanismo. Antes de insertarla, utilice un lápiz o un objeto similar para girar la bobina y eliminar holguras.

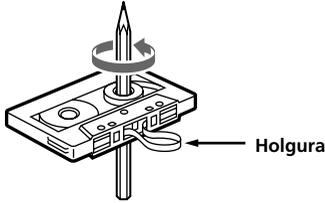

- Los cassettes deformados y las etiquetas mal adheridas pueden causar problemas al insertar o expulsar las cintas. Retire o adhiera con firmeza las etiquetas.



- Es posible que el sonido se distorsione mientras se reproduce el cassette. El cabezal del reproductor de cassettes debe limpiarse después de 50 horas de uso.

Cassettes de duración superior a 90 minutos

No se recomienda el uso de cassettes de duración superior a 90 minutos excepto para reproducciones largas y continuas. La cinta utilizada en estos cassettes es muy fina y tiende a estirarse con facilidad. Las operaciones frecuentes de reproducción y parada de estas cintas pueden hacer que éstas se enreden con el mecanismo de la platina de cassettes.



Índice

Sólo esta unidad

Localización de los controles 5

Procedimientos iniciales

Restauración de la unidad 7
Extracción del panel frontal 7
Encendido y apagado de la unidad 8
Cómo utilizar el menú 8
Ajuste del reloj 9

Reproductor de cassettes

Escucha de cintas 10
Reproducción de cintas en diversos modos ... 11

Radio

Memorización automática de emisoras
— Memorización de la mejor sintonía
(BTM) 12
Memorización de las emisoras deseadas 12
Recepción de emisoras memorizadas 13

RDS

Descripción general de la función RDS 14
Visualización del nombre de la emisora 14
Resintonización automática del mismo
programa
— Frecuencias alternativas (AF) 15
Recepción de anuncios de tráfico 16
Programación de emisoras RDS con los datos
AF y TA 17
Localización de emisoras mediante el tipo de
programa 18
Ajuste automático del reloj 19

Otras funciones

Etiquetado del mando rotativo 19
Uso del mando rotativo 20
Ajuste de las características de sonido 21
Atenuación del sonido 21
Cambio de los ajustes de sonido y
visualización 22
Refuerzo de los graves
— D-bass 23

Equipo opcional

Unidad de CD/MD (XR-C5300RX/C5300RV/C5300R/ C5200R solamente)

Reproducción de discos compactos (CD) o de
minidiscos (MD) 23
Reproducción repetida de temas
— Reproducción repetida 25
Reproducción de temas en orden aleatorio
— Reproducción aleatoria 25

Información complementaria

Mantenimiento 26
Desmontaje de la unidad 27
Especificaciones 28
Guía de solución de problemas 29

Localización de los controles

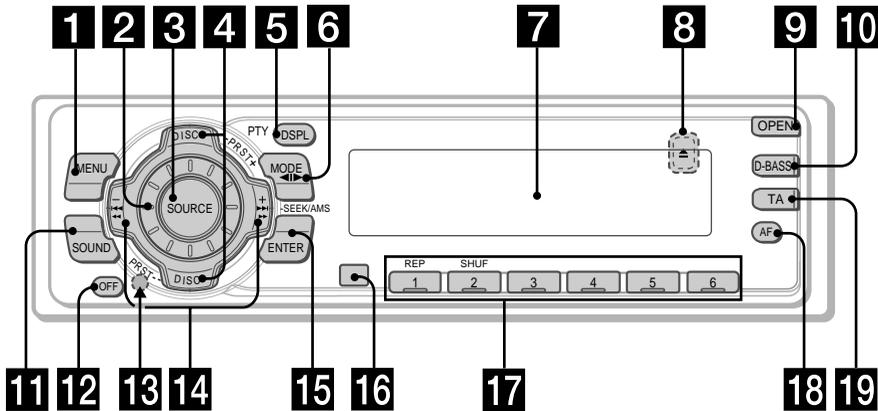

Consulte las páginas enumeradas para obtener más información.

- 1** Botón MENU
9, 11, 12, 13, 15, 17, 19, 22, 24
 - 2** Dial de control de volumen
 - 3** Botón SOURCE (TUNER/TAPE/CD*¹/MD*¹)
8, 10, 12, 13, 16, 23
 - 4** XR-C5300RX/C5300RV/C5300R/C5200R:
Botones PRST/DISC +/- (cursor arriba/abajo)
8, 9, 11, 12, 13, 15, 17, 18, 19, 22, 24
XR-4300RX/4300RV/4300R/4200R:
Botón PRST +/- (cursor arriba/abajo)
8, 9, 11, 12, 13, 15, 17, 18, 19, 22, 24
Durante la recepción de radio:
Selección de emisoras memorizadas 13
Durante la reproducción de CD/MD*¹:
Cambio de discos 25
 - 5** Botón DSPL/PTY (cambio del modo de indicación/tipo de programa)
11, 14, 18, 23, 24
 - 6** Botón MODE 10, 11, 12, 13, 23
Durante la reproducción de cintas:
Cambio del sentido de reproducción 10
Durante la recepción de radio:
Selección de banda (BAND) 12
Durante la reproducción de CD/MD*¹:
Selección de unidad de CD/MD 23
 - 7** Visor
 - 8** Botón ▲ (expulsión) (situado en la parte frontal de la unidad, oculto por el panel frontal) 10
 - 9** Botón OPEN 7, 10, 26
 - 10** Botón D-BASS 23
 - 11** Botón SOUND 21
 - 12** Botón OFF*² 7, 8, 10
 - 13** Botón de restauración (situado en el lado frontal de la unidad, oculto por el panel frontal) 7
 - 14** Botones SEEK/AMS +/- (cursor izquierda/derecha) 8, 9, 10, 11, 12, 13, 15, 17, 19, 21, 22, 24, 25
Búsqueda 13, 15
Sensor de música automático 10, 25
Búsqueda manual 13, 25
 - 15** Botón ENTER
9, 11, 12, 13, 15, 17, 18, 19, 22, 24
 - 16** Receptor para el mando a distancia de tarjeta*³
 - 17** Botones numéricos
Durante la recepción de la radio:
Selección de números de memorización 12, 13, 16, 17
Durante la reproducción de cintas:
① REP 11
Durante la reproducción de CD/MD*¹:
① REP 25
② SHUF 25
 - 18** Botón AF 15, 17
 - 19** Botón TA 16, 17
- *¹ XR-C5300RX/C5300RV/C5300R/C5200R solamente
- *² Advertencia sobre la instalación en un automóvil que no disponga de posición ACC (accesorios) en el interruptor de la llave de encendido. Asegúrese de pulsar (OFF) en la unidad durante dos segundos para desactivar la indicación del reloj después de apagar el motor.
Si pulsa (OFF) momentáneamente, la indicación del reloj no se desactivará y esto causará el desgaste de la batería.
- *³ XR-C5300RX/C5300RV/C5300R/C5200R/4300RX/4300RV/4300R solamente

Mando a distancia de tarjeta opcional RM-X91

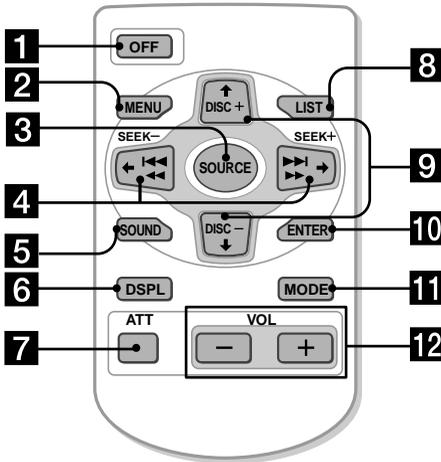

Los botones correspondientes del mando a distancia de tarjeta tienen las mismas funciones que los de esta unidad.

- 1 Botón OFF
- 2 Botón MENU
- 3 Botón SOURCE
- 4 Botón SEEK/AMS (Cursor ←/→)
- 5 Botón SOUND
- 6 Botón DSPL/PTY
- 7 Botón ATT
- 8 Botón LIST (No disponible para este modelo)
- 9 Botón DISC/PRST (Cursor ↑/↓)
- 10 Botón ENTER
- 11 Botón MODE
- 12 Botón VOL

No es posible utilizar con el mando a distancia de tarjeta una unidad que se haya apagado pulsando (OFF) durante dos segundos, a menos que pulse (SOURCE) en la unidad o que inserte un cassette para que ésta se active primero.

Sustitución de la pila de litio

Cuando la pila dispone de poca energía, el margen de control del mando a distancia de tarjeta será menor. Sustituya dicha pila por otra de litio CR2025 nueva.

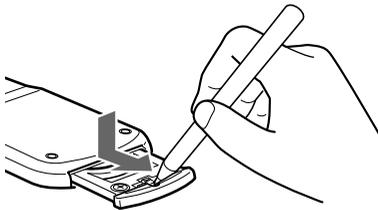

Cara + hacia arriba

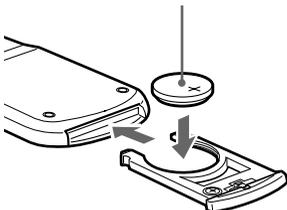

Notas sobre la pila de litio

- Mantenga la pila fuera del alcance de los niños. En caso de ingestión, póngase inmediatamente en contacto con un médico.
- Limpie la pila con un paño seco para garantizar un contacto óptimo.
- Cuando instale la pila, insértela con la polaridad correcta.
- No maneje la pila con pinzas metálicas, ya que puede producirse un cortocircuito.

PRECAUCIÓN

La pila puede explotar si la trata mal. No la recargue, desarme, ni la tire al fuego.

Procedimientos iniciales

Restauración de la unidad

Antes de utilizar la unidad por primera vez o después de sustituir la batería del automóvil, es necesario restaurar dicha unidad.

Extraiga el panel frontal y pulse el botón de restauración con un objeto puntiagudo, como un bolígrafo.

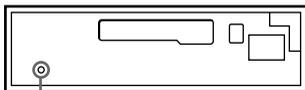

Botón de restauración

Nota

Al pulsar el botón de restauración, se borrará el ajuste del reloj y algunas funciones memorizadas.

Extracción del panel frontal

Es posible extraer el panel frontal de esta unidad con el fin de evitar su robo.

1 Pulse **OFF**.

2 Pulse **OPEN** y, a continuación, deslice el panel frontal a la derecha y tire del mismo desde el lateral izquierdo.

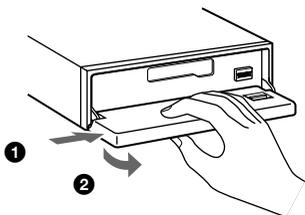

Notas

- Tenga cuidado para que el panel no se caiga cuando lo extraiga de la unidad.
- Si extrae el panel mientras la unidad está encendida, la alimentación se desactivará automáticamente para evitar que los altavoces se dañen.
- Cuando lleve consigo el panel frontal, guárdelo en el estuche suministrado para el mismo.

Fijación del panel frontal

Coloque el orificio **A** del panel frontal en el eje **B** de la unidad como se ilustra y, a continuación, presione sobre el lado izquierdo para introducirlo.

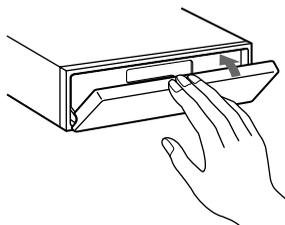
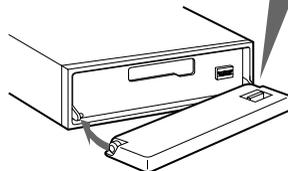
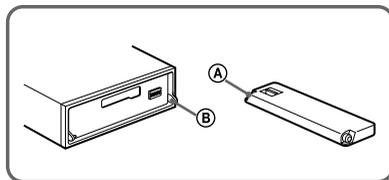

Notas

- Asegúrese de no fijar el panel frontal al revés.
- No ejerza excesiva presión sobre el panel frontal al fijarlo a la unidad.
- No ejerza demasiada presión sobre el visor del panel frontal.
- No exponga el panel frontal a la luz solar directa ni a fuentes térmicas, como conductos de aire caliente, ni lo deje en un lugar húmedo. No lo deje nunca sobre el salpicadero de un automóvil aparcado bajo la luz solar directa ni en ningún otro lugar donde pueda producirse un aumento considerable de la temperatura.

Alarma de precaución

Si apaga el motor del automóvil sin haber extraído el panel frontal, la alarma de precaución emitirá pitidos durante unos segundos.

Si conecta un amplificador de potencia opcional y no utiliza el amplificador incorporado, se desactivará el pitido.

Encendido y apagado de la unidad

Encendido de la unidad

Pulse **(SOURCE)** o inserte un cassette en la unidad. Para obtener información detallada sobre la utilización, consulte las páginas 10 (reproductor de cassettes) y 12 (radio).

Apagado de la unidad

Pulse **(OFF)** para detener la reproducción de la cinta o la recepción de FM/MW/LW (la iluminación de las teclas y el visor permanecerán activados).

Pulse **(OFF)** durante dos segundos para apagar la unidad por completo.

Nota

*Si el automóvil no dispone de posición ACC en el interruptor de la llave de encendido, asegúrese de apagar la unidad pulsando **(OFF)** durante dos segundos para evitar el desgaste de la batería del automóvil.*

Cómo utilizar el menú

Esta unidad se utiliza mediante la selección de elementos de un menú.

Para realizar la selección, entre primero en el modo de menú y elija arriba/abajo (+/- de **(PRST/DISC)** o **(PRST)**) o izquierda/derecha (-/+ de **(SEEK/AMS)**).

(PRST/DISC) / (PRST)



(+) : Para seleccionar hacia arriba

(-) : Para seleccionar hacia abajo

(SEEK/AMS)



(-) : Para seleccionar hacia la izquierda

(+) : Para seleccionar hacia la derecha

Ajuste del reloj

El reloj dispone de una indicación digital de 24 horas.

Ejemplo: Para ajustar el reloj a las 10:08

- 1** Pulse **(MENU)** y, a continuación, pulse cualquier lado de **(PRST/DISC)** o **(PRST)** varias veces hasta que aparezca "CLOCK".

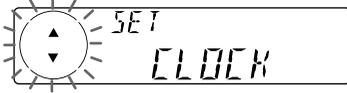

- 1** Pulse **(ENTER)**.



La indicación de hora parpadea.

- 2** Pulse cualquier lado de **(PRST/DISC)** o **(PRST)** para ajustar la hora.



- 3** Pulse el lado **(+)** de **(SEEK/AMS)**.



La indicación de minutos parpadea.

- 4** Pulse cualquier lado de **(PRST/DISC)** o **(PRST)** para ajustar los minutos.



- 2** Pulse **(ENTER)**.



El reloj se pone en funcionamiento.

Una vez realizado el ajuste del reloj, el visor volverá a mostrar el modo de reproducción normal.

Consejos

- Puede utilizar la función CT para ajustar el reloj automáticamente (página 19).
- Si el modo D.INFO está ajustado en ON, la hora siempre se mostrará (página 22).

Reproductor de cassettes

Escucha de cintas

- 1 Pulse **OPEN** e inserte el cassette. La reproducción se iniciará de forma automática.

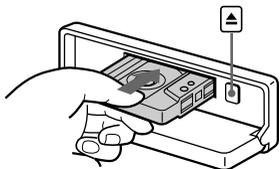

- 2 Cierre el panel frontal.

Si ya hay un cassette insertado, para iniciar la reproducción pulse **SOURCE** varias veces hasta que aparezca "FWD" o "REV".

Se reproduce la cara orientada hacia arriba.

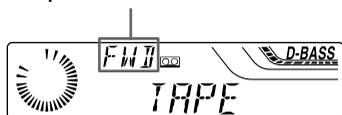

Se reproduce la cara orientada hacia abajo.



Consejo

Para cambiar el sentido de reproducción de la cinta, pulse **MODE** (◀▶).

Para	Pulse
Detener la reproducción	OFF
Expulsar el cassette	OPEN y, a continuación, ▲

Bobinado rápido de la cinta

Durante la reproducción, pulse y mantenga pulsado cualquier lado de **SEEK/AMS**.



Para iniciar la reproducción durante el avance rápido o el rebobinado, pulse **MODE** (◀▶).

Localización de un tema específico — Sensor de música automático (AMS)

Durante la reproducción, pulse cualquier lado de **SEEK/AMS** momentáneamente por cada tema que desee omitir.

Es posible omitir un máximo de nueve temas de una vez.

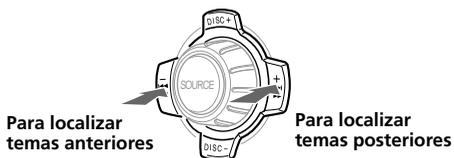

Nota

La función AMS puede no activarse si:

- los espacios en blanco entre los temas son inferiores a cuatro segundos
- hay ruido entre los temas
- existen largas secciones con volumen bajo o sin sonido.

En el modo de desplazamiento de indicaciones, todos los elementos se desplazan por el visor uno por uno en orden.

Consejo

Es posible desactivar el modo de desplazamiento de indicaciones (consulte "Cambio de los ajustes de sonido y visualización" en la página 22).

Reproducción de cintas en diversos modos

Es posible reproducir la cinta en los siguientes modos:

- REP (reproducción repetida), que permite repetir el tema actual.
- METAL (Metal)*, que permite reproducir una cinta metálica o CrO₂.
- BL SKP (omisión de espacios en blanco), que omite espacios en blanco superiores a ocho segundos.
- ATA (activación automática del sintonizador), que activa automáticamente el sintonizador durante el bobinado rápido de la cinta.

1 Durante la reproducción, pulse (MENU).

2 Pulse cualquier lado de (PRST/DISC) o (PRST) varias veces hasta que aparezca el elemento deseado.

Cada vez que pulse el lado (-) de (PRST/DISC) o (PRST), el elemento cambiará de la siguiente forma:

METAL* → BL SKP → ATA

* XR-C5300RX/C5300RV/C5300R/C5200R/4300RX/4300RV/4300R solamente



3 Pulse el lado (+) de (SEEK/AMS) para seleccionar "ON".



Se inicia el modo de reproducción.

4 Pulse (ENTER).

Para volver al modo normal de reproducción, seleccione "OFF" en el paso 3.

Consejo

Mientras la función ATA está activada, la indicación (TAPE ↔ TUNER) puede cambiarse pulsando (DSPL/PTY) o (DSPL).

Reproducción repetida de temas

— Reproducción repetida

Durante la reproducción, pulse (1) (REP) varias veces hasta que "REP-ON" aparezca en el visor.

REP-ON ↔ REP-OFF

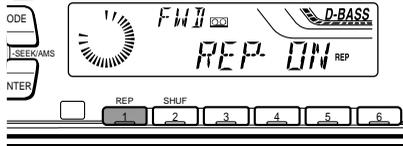

Se inicia la reproducción repetida.

Para volver al modo de reproducción normal, seleccione "REP-OFF".

Consejo

Durante la reproducción repetida, pulse (MODE). "REP" desaparecerá del visor y el modo de repetición se cancelará.

Memorización automática de emisoras

— Memorización de la mejor sintonía (BTM)

Esta unidad selecciona las emisoras de señal más intensa y las memoriza por orden de frecuencia. Es posible almacenar hasta 6 emisoras de cada banda (FM1, FM2, FM3, MW y LW).

Precaución

Para sintonizar emisoras durante la conducción, utilice la función de memorización de la mejor sintonía para evitar accidentes.

1 Pulse **(SOURCE)** varias veces para seleccionar el sintonizador.

Cada vez que pulse **(SOURCE)**, la fuente cambia de la siguiente forma:

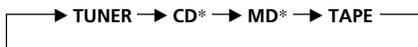

* Si el equipo opcional correspondiente no está conectado, el elemento no aparecerá (XR-C5300RX/C5300RV/C5300R/C5200R solamente).

2 Pulse **(MODE)** varias veces para seleccionar la banda.

Cada vez que pulse **(MODE)**, la banda cambia de la siguiente forma:

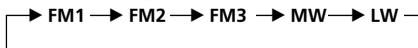

3 Pulse **(MENU)** y, a continuación, pulse cualquier lado de **(PRST/DISC)** o **(PRST)** varias veces hasta que aparezca "BTM".

4 Pulse **(ENTER)**.

La unidad almacena en los botones numéricos las emisoras por orden de frecuencia.

La unidad emite un pitido cuando el ajuste se almacena.

Notas

- La unidad no almacena emisoras de señales débiles. Si se reciben pocas emisoras, algunos botones numéricos conservarán su ajuste anterior.
- Si el visor muestra algún número, la unidad almacenará las emisoras a partir del mostrado en el visor.

Memorización de las emisoras deseadas

Es posible memorizar hasta 18 emisoras de FM (6 para cada una de las siguientes: FM1, 2 y 3), hasta 6 de MW y 6 de LW en el orden que prefiera.

1 Pulse **(SOURCE)** varias veces para seleccionar el sintonizador.

2 Pulse **(MODE)** varias veces para seleccionar la banda.

3 Pulse cualquier lado de **(SEEK/AMS)** para sintonizar la emisora que desee almacenar en el botón numérico.

4 Pulse el botón numérico que desee (de ① a ⑥) hasta que aparezca "MEM".

En el visor aparecerá la indicación del botón numérico.

Nota

Si almacena otra emisora en el mismo botón numérico, la emisora previamente almacenada se borrará.

Recepción de emisoras memorizadas

- 1 Pulse **(SOURCE)** varias veces para seleccionar el sintonizador.
- 2 Pulse **(MODE)** varias veces para seleccionar la banda.
- 3 Pulse el botón numérico (**(1)** a **(6)**) en el que esté almacenada la emisora que desee.

Consejo

Pulse cualquier lado de **(PRST/DISC)** o **(PRST)** para recibir las emisoras en el orden en el que están almacenadas en la memoria (Función de búsqueda programada).

Si no puede sintonizar una emisora programada

Pulse cualquier lado de **(SEEK/AMS)** para buscar la emisora (sintonización automática).

La exploración se detiene cuando la unidad recibe una emisora. Pulse cualquier lado de **(SEEK/AMS)** varias veces hasta recibir la emisora deseada.

Nota

Si la sintonización automática se detiene con demasiada frecuencia, pulse **(MENU)** y, a continuación, cualquier lado de **(PRST/DISC)** o **(PRST)** varias veces hasta que aparezca "LOCAL" (modo de búsqueda local). A continuación, pulse el lado (+) de **(SEEK/AMS)** para seleccionar "LOCAL-ON". Pulse **(ENTER)**.

Durante la recepción local y la selección de emisoras, el visor muestra "L.SEEK".

Sólo se sintonizarán las emisoras de señal relativamente intensa.

Consejo

Si sabe cuál es la frecuencia de la emisora que desea escuchar, pulse y mantenga pulsado cualquier lado de **(SEEK/AMS)** hasta que aparezca la frecuencia deseada (sintonización manual).

Si la recepción de FM en estéreo es de mala calidad — Modo monofónico

- 1 Durante la recepción de la radio, pulse **(MENU)** y, a continuación, pulse cualquier lado de **(PRST/DISC)** o **(PRST)** varias veces hasta que aparezca "MONO".
- 2 Pulse el lado (+) de **(SEEK/AMS)** hasta que aparezca "MONO-ON". El sonido mejorará, aunque será monofónico ("ST" desaparece).
- 3 Pulse **(ENTER)**.

Para volver al modo normal, seleccione "MONO-OFF" en el paso 2.

En el modo de desplazamiento de indicaciones, todos los elementos se desplazan por el visor uno por uno en orden.

Consejo

Es posible desactivar el modo de desplazamiento de indicaciones (consulte "Cambio de los ajustes de sonido y visualización" en la página 22).

Cambio de los elementos mostrados

Cada vez que pulse (DSPL/PTY), los elementos cambiarán de la siguiente forma:

Nombre de la emisora*↔ Tipo de programa (Frecuencia)

** Al sintonizar una emisora de FM que transmita datos RDS, aparecerá el nombre de la misma.*

En el modo de desplazamiento de indicaciones, todos los elementos se desplazan por el visor uno por uno en orden.

Consejo

Es posible desactivar el modo de desplazamiento de indicaciones (consulte "Cambio de los ajustes de sonido y visualización" en la página 22).

Descripción general de la función RDS

El sistema de datos de radio (RDS) es un servicio de radiodifusión que permite a las emisoras de FM transmitir información digital complementaria junto con las señales normales de programas de radio. Este sistema estéreo para automóvil ofrece, entre otros, los siguientes servicios: resintonización automática del mismo programa, recepción de anuncios de tráfico y localización de emisoras mediante el tipo de programa.

Notas

- La disponibilidad de todas las funciones RDS está determinada por el país o la región.
- La función RDS puede no activarse correctamente si la señal es débil o si la emisora sintonizada no transmite datos RDS.

Visualización del nombre de la emisora

El nombre de la emisora actual se ilumina en el visor.

Seleccione una emisora de FM (página 12).

Al sintonizar una emisora de FM que transmita datos RDS, el nombre de la misma se ilumina en el visor.



Notas

- La indicación "*" significa que se recibe una emisora RDS.
- Aparecerá "NO NAME" si la emisora recibida no transmite datos RDS.

Resintonización automática del mismo programa

— Frecuencias alternativas (AF)

La función de frecuencias alternativas (AF) selecciona y resintoniza automáticamente la emisora de señal más intensa dentro de una red. Mediante el uso de esta función, es posible escuchar continuamente el mismo programa durante un largo viaje sin necesidad de volver a sintonizar la emisora manualmente.

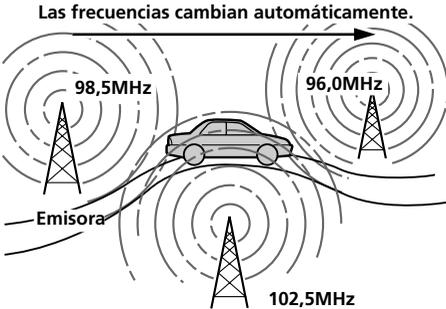

1 Seleccione una emisora de FM (página 12).

2 Pulse **(AF)** varias veces hasta que "AF-ON" se ilumine en el visor.

La unidad comienza a buscar una emisora alternativa de señal más intensa dentro de la misma red.

Nota

Si no existe ninguna emisora alternativa en la zona y no es necesario buscarla, desactive la función AF pulsando **(AF)** varias veces hasta que "AF-OFF" se ilumine.

Cambio de los elementos del visor

Cada vez que pulse **(AF)**, los elementos visualizados cambian de la siguiente forma:

AF-ON ↔ AF-OFF

Notas

- La indicación "NO AF" y el nombre de la emisora parpadean alternativamente si la unidad no encuentra una emisora alternativa en la red.
- Si el nombre de la emisora comienza a parpadear después de seleccionar una emisora con la función AF activada, esto indica que no hay ninguna frecuencia alternativa disponible. Pulse cualquier lado de **(SEEK/AMS)** mientras el nombre de la emisora parpadea (antes de que transcurran ocho segundos). La unidad comenzará a buscar otra frecuencia con los mismos datos PI (Identificación de programa) ("PI SEEK" aparecerá y no se oír el sonido). Si la unidad no encuentra otra frecuencia, aparecerá "NO PI" y volverá a la frecuencia anteriormente seleccionada.

Recepción de programas regionales

La función de activación regional ("REG-ON") de esta unidad permite permanecer en la sintonía de un programa regional sin cambiar a otra emisora. (Observe que es necesario activar la función AF.) El ajuste de fábrica de la unidad es "REG-ON". No obstante, si desea desactivar la función, realice lo siguiente:

1 Durante la recepción de la radio, pulse **(MENU)** y, a continuación, pulse cualquier lado de **(PRST/DISC)** o **(PRST)** varias veces hasta que aparezca "REG".

2 Pulse el lado (+) de **(SEEK/AMS)** hasta que aparezca "REG-OFF".

3 Pulse **(ENTER)**.

Observe que al seleccionar "REG-OFF" la unidad podría cambiar a otra emisora regional de la misma red.

Para volver a la activación regional, seleccione "REG-ON" en el paso 2.

Nota

Esta función no se activa en el Reino Unido ni en determinadas zonas.

Continúa en la página siguiente →

Función de enlace local (sólo Reino Unido)

La función de enlace local permite seleccionar otras emisoras locales de la zona, aunque no estén almacenadas en los botones numéricos.

- 1 Pulse un botón numérico en el que haya almacenado una emisora local.**
- 2 En un intervalo de cinco segundos, vuelva a pulsar el botón numérico de la emisora local.**
- 3 Repita este procedimiento hasta recibir la emisora local que desee.**

Recepción de anuncios de tráfico

Los datos de anuncios de tráfico (TA) y de programas de tráfico (TP) permiten sintonizar automáticamente una emisora de FM que esté emitiendo anuncios de tráfico, aunque esté escuchando otras fuentes de programa.

Pulse (TA) varias veces hasta que "TA-ON" se ilumine en el visor.

La unidad comienza a buscar emisoras que emitan información sobre tráfico. "TP" se ilumina en el visor al encontrar una emisora que emita anuncios de tráfico.

Al iniciarse el anuncio de tráfico, "TA" parpadea. Esta indicación deja de parpadear cuando el anuncio finaliza.

Consejo

Si el anuncio de tráfico comienza mientras escucha otra fuente de programa, la unidad cambia automáticamente al anuncio y vuelve a la fuente original al finalizar éste.

Notas

- "NO TP" parpadea durante cinco segundos si la emisora recibida no emite anuncios de tráfico. A continuación, la unidad comienza a buscar una emisora que emita dichos anuncios.
- Si la indicación "EON" aparece junto con "TP" en el visor, significa que la emisora actual utiliza la emisión de anuncios de tráfico de otras emisoras de la misma red.

Para cancelar el anuncio de tráfico actual

Pulse (TA) o (SOURCE).

Para cancelar todos los anuncios de tráfico, desactive la función pulsando (TA) hasta que "TA-OFF" se ilumine.

Programación del volumen de los anuncios de tráfico

Es posible programar previamente el nivel de volumen de los anuncios de tráfico, de forma que éstos no pasen inadvertidos. Al comenzar un anuncio, el volumen se ajustará automáticamente al nivel programado.

1 Seleccione el nivel de volumen que desee.

2 Pulse (TA) durante dos segundos.
Se muestra "TA" y se almacena el ajuste.

Recepción de anuncios de urgencia

Si se emite un anuncio de urgencia mientras escucha la radio, el programa cambiará automáticamente al anuncio. Si escucha una fuente que no sea la radio, es posible recibir anuncios de urgencia si activa la función AF o TA. En este caso, la unidad cambiará automáticamente a dichos anuncios independientemente de la fuente que esté escuchando en ese momento.

Programación de emisoras RDS con los datos AF y TA

Al programar las emisoras RDS, la unidad almacena los datos de cada emisora, así como su frecuencia, de forma que no sea necesario activar la función AF o TA cada vez que sintonice la emisora programada. Es posible seleccionar un ajuste diferente (AF, TA o ambos) para cada emisora programada, o bien el mismo para todas.

Programación del mismo ajuste para todas las emisoras programadas

- 1 Seleccione una banda de FM (página 12).
- 2 Pulse **(AF)** y/o **(TA)** para seleccionar "AF-ON" y/o "TA-ON".
Tenga en cuenta que al seleccionar "AF-OFF" o "TA-OFF" se almacenarán no sólo las emisoras RDS, sino también las que no lo son.
- 3 Pulse **(MENU)** y, a continuación, pulse cualquier lado de **(PRST/DISC)** o **(PRST)** varias veces hasta que aparezca "BTM".
- 4 Pulse el lado (+) de **(SEEK/AMS)** hasta que "BTM" parpadee.
- 5 Pulse **(ENTER)**.

Programación de ajustes diferentes para cada emisora programada

- 1 Seleccione una banda de FM y sintonice la emisora que desee.
- 2 Pulse **(AF)** y/o **(TA)** para seleccionar "AF-ON" y/o "TA-ON".
- 3 Pulse y mantenga pulsado el botón numérico que desee hasta que aparezca "MEM".
Repita el procedimiento a partir del paso 1 para programar otras emisoras.

Consejo

Si desea cambiar el ajuste AF y/o TA predefinido después de sintonizar la emisora memorizada, active o desactive la función AF o TA.

Localización de emisoras mediante el tipo de programa

Es posible localizar la emisora que desee mediante la selección de uno de los tipos de programa que aparecen a continuación.

Tipos de programa	Indicación
Noticias	NEWS
Temas de actualidad	AFFAIRS
Información	INFO
Deportes	SPORT
Educación	EDUCATE
Drama	DRAMA
Cultura	CULTURE
Ciencia	SCIENCE
Variadas	VARIED
Música pop	POP M
Música rock	ROCK M
Música fácil de escuchar	EASY M
Clásica ligera	LIGHT M
Clásica	CLASSICS
Otros tipos de música	OTHER M
Información meteorológica	WEATHER
Economía	FINANCE
Programas infantiles	CHILDREN
Asuntos sociales	SOCIAL A
Religión	RELIGION
Conversación telefónica	PHONE IN
Viajes	TRAVEL
Ocio	LEISURE
Música jazz	JAZZ
Música country	COUNTRY
Música nacional	NATION M
Melodías de ayer	OLDIES
Música folk	FOLK M
Documentales	DOCUMENT
Sin especificar	NONE

Nota

No es posible utilizar esta función en los países en los que no se disponga de datos PTY (selección de tipo de programa).

- 1 Pulse **(DSPL/PTY)** durante la recepción de FM hasta que "PTY" se ilumine en el visor.

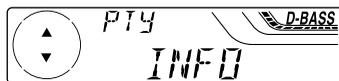

El nombre del tipo de programa actual aparece si la emisora transmite datos PTY. Aparece "----" si la emisora recibida no es RDS o si no se reciben los datos RDS.

- 2 Pulse cualquier lado de **(PRST/DISC)** o **(PRST)** varias veces hasta que aparezca el tipo de programa deseado.

Los tipos de programa aparecen en el orden mostrado en la anterior tabla. Observe que no es posible seleccionar "NONE" (sin especificar) para realizar la búsqueda.

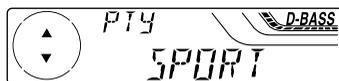

- 3 Pulse **(ENTER)**.

La unidad comienza a buscar una emisora que transmita el tipo de programa seleccionado.

Ajuste automático del reloj

Los datos de hora (CT) de las transmisiones RDS ajustan el reloj automáticamente.

- 1 Durante la recepción de la radio, pulse **(MENU)** y, a continuación, pulse cualquier lado de **(PRST/DISC)** o **(PRST)** varias veces hasta que aparezca "CT".

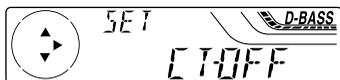

- 2 Pulse el lado (+) de **(SEEK/AMS)** varias veces hasta que aparezca "CT-ON". El reloj se ajusta.

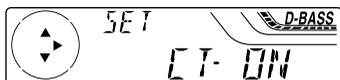

- 3 Pulse **(ENTER)** para volver a la indicación normal.

Para cancelar la función CT

Seleccione "CT-OFF" en el paso 2.

Notas

- La función CT puede no activarse aunque se reciba una emisora RDS.
- Es posible que la hora real y la ajustada mediante la función CT no coincidan.

Otras funciones

Esta unidad también puede controlarse con el mando rotativo.

Etiquetado del mando rotativo

En función de cómo monte el mando rotativo, adhiera la etiqueta adecuada como se muestra en la siguiente ilustración.

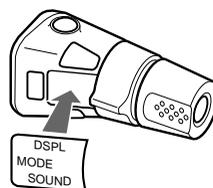
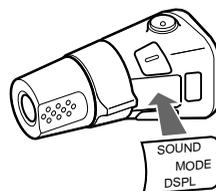

Uso del mando rotativo

Este mando funciona mediante la pulsación de botones y/o el giro de controles.

XR-C5300RX/C5300RV/C5300R/C5200R solamente:

También es posible controlar las unidades de CD o de MD opcionales con el mando rotativo.

Mediante la pulsación de los botones (SOURCE y MODE)

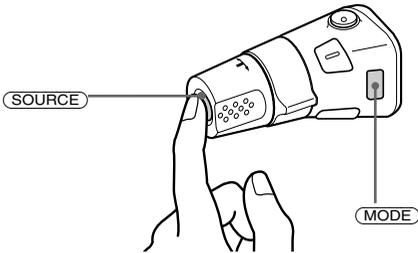

Cada vez que pulse **(SOURCE)**, la fuente cambiará de la siguiente forma:

TUNER → CD* → MD* → TAPE

Al pulsar **(MODE)**, el funcionamiento cambiará de la siguiente forma;

- Sintonizador: FM1 → FM2 → FM3 → MW → LW
- Cinta: sentido de reproducción
- Unidad de CD*: CD1 → CD2 → ...
- Unidad de MD*: MD1 → MD2 → ...

* Si el equipo opcional correspondiente no está conectado, el elemento no aparecerá (XR-C5300RX/C5300RV/C5300R/C5200R solamente).

Mediante el giro del control (SEEK/AMS)

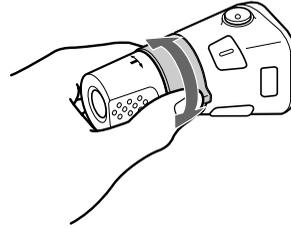

Gire el control y suéltelo para:

- Localizar el principio de los temas de la cinta. Gire y mantenga girado el control y suéltelo para realizar un avance rápido de la cinta. Para iniciar la reproducción durante el avance rápido de la cinta, pulse **(MODE)**.
- Localizar un tema específico de un disco. Gire y mantenga girado el control hasta localizar el punto específico de un tema y, a continuación, suéltelo para iniciar la reproducción.
- Sintonizar emisoras automáticamente. Gire y mantenga girado el control para localizar una emisora específica.

Mediante la presión y giro del control (PRESET/DISC)

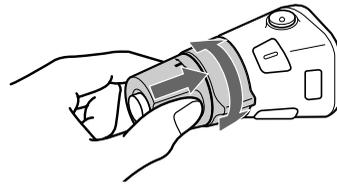

Presione y gire el control para:

- Recibir emisoras memorizadas en los botones numéricos.
- Cambiar el disco.

Otras operaciones

Gire el control VOL para ajustar el volumen.

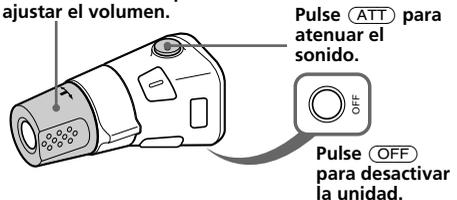

Pulse **(ATT)** para atenuar el sonido.

Pulse **(OFF)** para desactivar la unidad.

Nota

Si realiza la instalación en un automóvil que no disponga de posición ACC (accesorios) en el interruptor de la llave de encendido pulse **(OFF)** en la unidad durante dos segundos para desactivar la indicación del reloj después de apagar el motor.



Consejo
Mientras la función ATA está activada, la indicación (TAPE ↔ TUNER) puede cambiarse pulsando (DSPL).

Cambio de la dirección de funcionamiento

La dirección de funcionamiento de los controles está ajustada de fábrica como se muestra en la siguiente ilustración.

Para aumentar

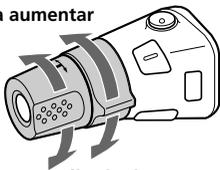

Para disminuir

Si precisa instalar el mando rotativo en el lado derecho de la columna de dirección, puede invertir la dirección de funcionamiento.

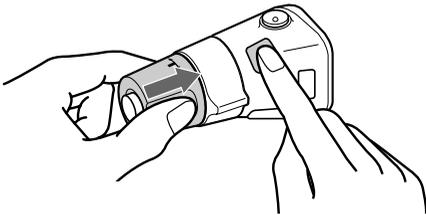

Pulse (SOUND) durante dos segundos al tiempo que presiona el control VOL.

Consejo
También es posible cambiar la dirección de funcionamiento de estos controles con la unidad (consulte "Cambio de los ajustes de sonido y visualización" en la página 22).

Ajuste de las características de sonido

Es posible ajustar los graves, los agudos, el balance y el equilibrio entre altavoces. Es posible almacenar los niveles de graves y agudos de forma independiente para cada fuente.

1 Pulse (SOUND) varias veces para seleccionar el elemento que desee ajustar. Cada vez que pulse (SOUND), los elementos cambian de la siguiente forma:

BAS (graves) → TRE (agudos) → BAL (izquierdo y derecho) → FAD (delantero y trasero)

2 Ajuste el elemento seleccionado pulsando cualquier lado de (SEEK/AMS). Al realizar el ajuste con el mando rotativo, pulse (SOUND) y gire el control VOL.

Nota

Realice el ajuste antes de que transcurran tres segundos después de seleccionar el elemento.

Atenuación del sonido

Presione (ATT) en el mando rotativo o en el mando a distancia de tarjeta. "ATT-ON" aparece momentáneamente.

Para restaurar el nivel de volumen anterior, vuelva a presionar (ATT).

Consejo

Si el cable de interfaz de un teléfono para automóvil está conectado al cable ATT, la unidad disminuirá el volumen automáticamente cuando se reciba una llamada telefónica (Función ATT de teléfono). (XR-C5300RX/C5300RV/C5300R/4300RX/4300RV/4300R solamente)

Cambio de los ajustes de sonido y visualización

Es posible ajustar los siguientes elementos:

- CLOCK (Reloj) (página 9).
- CT (Hora del reloj) (página 19).
- BEEP – que permite activar o desactivar los pitidos.
- RM (Mando rotativo) – que permite cambiar la dirección de funcionamiento del mando rotativo.
 - Seleccione “NORM” para utilizar el mando rotativo en la posición ajustada de fábrica.
 - Seleccione “REV” si monta el mando rotativo en el lado derecho de la columna de dirección.
- D.INFO (Información dual)*¹ – que permite visualizar el reloj y el modo de reproducción simultáneamente (ON) o bien la información alternativamente (OFF).
- AMBER/GREEN*² – que permite cambiar el color de iluminación entre ámbar o verde.
- DIMMER*³ (Atenuador) – que permite cambiar el brillo del visor.
 - Seleccione “ON” para atenuar el brillo del visor.
 - Seleccione “OFF” para desactivar Dimmer.
- M.DSPL (Desplazamiento de indicaciones) – para activar o desactivar el desplazamiento de indicaciones por el visor.
- A.SCRL (Desplazamiento automático)*⁴ (página 24).

1 Pulse (MENU).

2 Pulse cualquier lado de (PRST/DISC) o (PRST) varias veces hasta que aparezca el elemento deseado.

Cada vez que pulse el lado (–) de (PRST/DISC) o (PRST), el elemento cambiará de la siguiente forma:

CLOCK → CT → BEEP → RM → D.INFO*¹ → AMBER/GREEN*² → DIMMER*³ → M.DSPL → A.SCRL*⁴

*¹ Si la radio está apagada o si no hay ninguna cinta, CD o MD en reproducción, este elemento no aparecerá.

*² XR-C5300R/C5200R/4300R/4200R solamente

*³ XR-C5300RV/4300RV solamente

*⁴ Cuando no se está reproduciendo ningún CD o MD, este elemento no aparece (XR-C5300RX/C5300RV/C5300R/C5200R solamente).

Nota

El elemento mostrado varía en función de la fuente.

Consejo

Es posible cambiar fácilmente la categoría (“SET”, “DIS” y “P/M”) manteniendo pulsado cualquier lado de (PRST/DISC) o (PRST) durante dos segundos.

3 Pulse el lado (+) de (SEEK/AMS) para seleccionar el ajuste deseado (por ejemplo: ON u OFF).

4 Pulse (ENTER).

Una vez finalizado el ajuste de modo, el visor vuelve a la indicación de modo de reproducción normal.

Refuerzo de los graves

— D-bass

Es posible disfrutar de graves nítidos e intensos. La función D-bass refuerza las señales de baja y alta frecuencia con una curva más marcada que la del refuerzo de graves convencional.

Es posible recibir la línea de graves con mayor nitidez aunque el volumen del sonido vocal no haya variado. Puede potenciar y ajustar los graves fácilmente con el botón D-BASS.

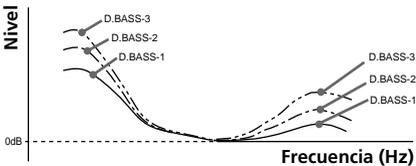

Ajuste de la curva de graves

Pulse **(D-BASS)** varias veces para seleccionar la curva de graves deseada.

Al aumentar el número D-BASS, también lo hará el efecto.

D.BASS-1 → D.BASS-2 → D.BASS-3 → D.BASS-OFF (cancelación)

Nota

Los graves pueden distorsionarse con el mismo volumen. Si esto ocurre, seleccione una curva de graves menos efectiva.

Equipo opcional

Unidad de CD/MD

(XR-C5300RX/C5300RV/C5300R/
C5200R solamente)

Esta unidad puede controlar unidades de CD/MD externas.

Si conecta una unidad opcional de CD con la función CD TEXT, la información CD TEXT aparecerá en el visor al reproducir discos CD TEXT.

Reproducción de discos compactos (CD) o de minidisos (MD)

1 Pulse **(SOURCE)** varias veces para seleccionar CD o MD.

2 Pulse **(MODE)** hasta que aparezca la unidad que desee.

Se inicia la reproducción de CD/MD.

Si una unidad de CD/MD se encuentra conectada, todos los temas se reproducen desde el principio.

Cambio de los elementos del visor

Cada vez que pulse **(DISPL/PTY)** durante la reproducción de CD, CD TEXT o MD, el elemento cambiará de la siguiente forma:

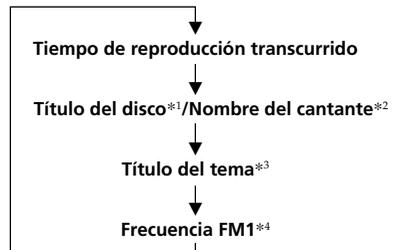

Continúa en la página siguiente →

- *1 Si no ha asignado título al disco o si no hay ningún título de disco registrado en el MD, el visor mostrará "DISC" y "NO NAME".
- *2 Si reproduce un disco CD TEXT, el nombre del cantante aparecerá en el visor después del título del disco. (Sólo para discos CD TEXT con nombre del cantante).
- *3 Si el título del tema de un disco CD TEXT o MD no está previamente registrado, el visor mostrará "TRACK" y "NO NAME".
- *4 Mientras esté activada la función AF/TA.

Después de seleccionar el elemento deseado, el visor cambiará automáticamente al modo de desplazamiento de indicaciones después de unos segundos.

En dicho modo, todos los elementos se desplazan por el visor uno por uno en orden.

Consejo

Es posible desactivar el modo de desplazamiento de indicaciones por el visor (consulte "Cambio de los ajustes de sonido y visualización" en la página 22).

Desplazamiento automático del título de un disco

— Desplazamiento automático

Si el título del disco, el nombre del artista o el título del tema de un disco CD TEXT o MD es superior a 8 caracteres y la función de desplazamiento automático está activada, la información se desplaza por el visor automáticamente como se indica a continuación:

- El título del disco aparece al cambiar éste (si se ha seleccionado el título de disco).
- El título del tema aparece al cambiar éste (si se ha seleccionado el título de tema).

Si pulsa **(DSPL/PTY)** para cambiar el elemento mostrado, el título del disco o del tema del MD o del disco CD TEXT se desplaza automáticamente tanto si activa como si desactiva la función.

1 Durante la reproducción, pulse **(MENU).**

2 Pulse cualquier lado de **(PRST/DISC) o **(PRST)** varias veces hasta que aparezca "A.SCRL".**

3 Pulse el lado (+) de **(SEEK/AMS) para seleccionar "A.SCRL-ON".**

4 Pulse **(ENTER).**

Para cancelar la función de desplazamiento automático, seleccione "A.SCRL-OFF" en el paso 3.

Nota

Para algunos discos con un gran número de caracteres, pueden ocurrir los siguientes casos:

- Algunos de los caracteres no se muestran.
- La función de desplazamiento automático no funciona.

Localización de un tema específico

— Sensor de música automático (AMS)

Durante la reproducción, pulse cualquier lado de (SEEK/AMS) momentáneamente por cada tema que desee omitir.

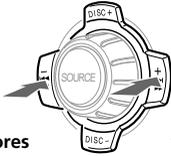

Para localizar temas anteriores

Para localizar temas posteriores

Localización de un punto específico de un tema — Búsqueda manual

Durante la reproducción, pulse y mantenga pulsado cualquier lado de (SEEK/AMS). Deje de pulsarlo cuando encuentre el punto que desee.

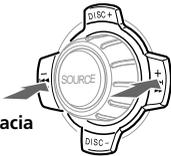

Para buscar hacia atrás

Para buscar hacia delante

Conmutación a otros discos

Durante la reproducción, pulse cualquier lado de (PRST/DISC) o (PRST). Se inicia la reproducción del disco que se encuentra en la unidad actual.



Para discos posteriores

Para discos anteriores



Reproducción repetida de temas — Reproducción repetida

Es posible seleccionar:

- REP-1 – para repetir un tema.
- REP-2 – para repetir un disco.

Durante la reproducción, pulse ① (REP) varias veces hasta que aparezca el ajuste deseado.



Se inicia la reproducción repetida.

Para volver al modo de reproducción normal, seleccione "REP-OFF".

Reproducción de temas en orden aleatorio

— Reproducción aleatoria

Es posible seleccionar:

- SHUF-1 – para reproducir los temas del disco actual en orden aleatorio.
- SHUF-2 – para reproducir los temas de la unidad actual en orden aleatorio.
- SHUF-ALL* – para reproducir todos los temas de todas las unidades en orden aleatorio.

Durante la reproducción, pulse ② (SHUF) varias veces hasta que aparezca el ajuste deseado.



Se inicia la reproducción en orden aleatorio.

* "SHUF-ALL" sólo se encuentra disponible si conecta dos o más unidades de CD/MD opcionales.

Para volver al modo de reproducción normal, seleccione "SHUF-OFF".

Mantenimiento

Sustitución del fusible

Al sustituir el fusible, asegúrese de utilizar uno que coincida con el amperaje indicado en el fusible original. Si el fusible salta, compruebe la conexión de alimentación y sustitúyalo. Si después de sustituirlo vuelve a saltar, es posible que exista un funcionamiento interno defectuoso. En tal caso, póngase en contacto con el proveedor Sony más próximo.

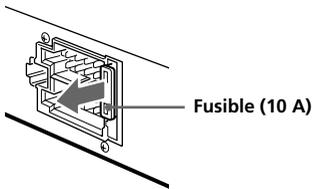

Advertencia

No utilice nunca un fusible con un amperaje superior al del suministrado con la unidad, ya que ésta podría dañarse.

Limpieza de los conectores

Es posible que la unidad no funcione correctamente si los conectores de la unidad y del panel frontal no están limpios. Para evitar que ocurra esto, abra el panel frontal pulsando (OPEN) y, a continuación, extráigalo y limpie los conectores con un bastoncillo de algodón humedecido en alcohol. No aplique demasiada fuerza. De otro modo, podrían dañarse los conectores.

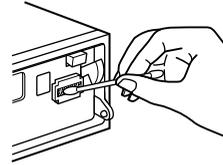

Unidad principal

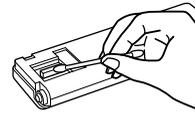

Parte posterior del panel frontal

Notas

- Como medida de seguridad, antes de limpiar los conectores, apague el motor y extraiga la llave del interruptor de encendido.
- No toque nunca los conectores directamente con los dedos o con cualquier dispositivo metálico.

Desmontaje de la unidad

- 1** Presione el clip del interior de la cubierta frontal con un destornillador fino, y libere dicha cubierta.

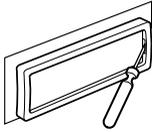

- 2** Repita el paso 1 en el lado izquierdo.
La cubierta frontal podrá extraerse.

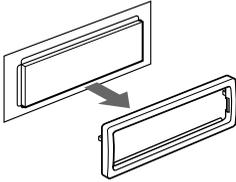

- 3** Emplee un destornillador fino para presionar el clip de la parte izquierda de la unidad; a continuación, tire del lado izquierdo de la unidad hasta que el enganche salga del marco.

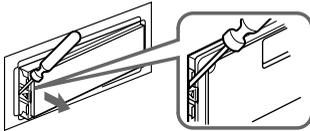

- 4** Repita el paso 3 en el lado derecho.

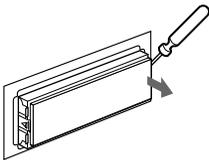

- 5** Saque la unidad del marco.

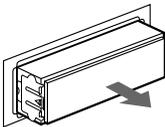

Especificaciones

Sección del reproductor de cassettes

Pista de cinta	4 pistas, 2 canales, estéreo
Fluctuación y trémolo	0,08 % (WRMS)
Respuesta de frecuencia	30 – 18.000 Hz
Relación señal-ruido	

Tipo de cassette

TYPE II, IV*1	61 dB
TYPE I	58 dB

Sección del sintonizador

FM

Gama de sintonización	87,5 – 108,0 MHz
Terminal de antena	Conector de antena externa
Frecuencia intermedia	10,7 MHz/450 kHz
Sensibilidad utilizable	8 dBf
Selectividad	75 dB a 400 kHz
Relación señal-ruido	66 dB (estéreo), 72 dB (mono)
Distorsión armónica a 1 kHz	0,6 % (estéreo), 0,3 % (mono)
Separación	35 dB a 1 kHz
Respuesta de frecuencia	30 – 15.000 Hz

MW/LW

Gama de sintonización	MW: 531 – 1.602 kHz LW: 153 – 279 kHz
Terminal de antena	Conector de antena externa
Frecuencia intermedia	10,7 MHz/450 kHz
Sensibilidad	MW: 30 µV LW: 40 µV

Sección del amplificador de potencia

Salidas	Salidas de altavoz (conectores de sellado seguro)
Impedancia de altavoz	4 – 8 ohmios
Salida máxima de potencia	50 W × 4 (a 4 ohmios)

Generales

Salidas	Salida de audio Cable de control de relé de antena motorizada Cable de control de amplificador de potencia Cable de control de atenuación para teléfono*2
Controles de tono	Graves ±9 dB a 100 Hz Agudos ±9 dB a 10 kHz
Requisitos de alimentación	Batería de automóvil de 12 V CC (toma a tierra negativa)
Dimensiones	Aprox. 178 × 50 × 183 mm (an/al/prf)
Dimensiones de montaje	Aprox. 182 × 53 × 162 mm (an/al/prf)
Masa	Aprox. 1,2 kg
Accesorios suministrados	Componentes para instalación y conexiones (1 juego) Estuche para el panel frontal (1)
Accesorios opcionales	Mando rotativo RM-X4S Mando a distancia de tarjeta RM-X91*1 Cable BUS (suministrado con un cable de pines RCA) RC-61 (1 m), RC-62 (2 m)
Equipo opcional	Cambiador de CD (10 discos) CDX-828, CDX-737 Cambiador de MD (6 discos) MDX-65 Otros cambiadores de CD/MD con el sistema BUS de Sony Selector de fuente XA-C30

*1 XR-C5300RX/C5300RV/C5300R/C5200R/4300RX/4300RV/4300R solamente

*2 XR-C5300RX/C5300RV/C5300R/4300RX/4300RV/4300R solamente

Diseño y especificaciones sujetos a cambios sin previo aviso.

Guía de solución de problemas

La siguiente lista de comprobaciones resulta útil para solucionar los problemas que puedan producirse al utilizar la unidad.

Antes de consultar la lista que aparece a continuación, compruebe los procedimientos de conexión y funcionamiento.

Generales

Problema	Causa/Solución
Ausencia de sonido.	<ul style="list-style-type: none">• Cancele la función ATT.• Ajuste el control de equilibrio entre los altavoces en la posición central para sistemas de 2 altavoces.• Gire el dial en el sentido de las agujas del reloj para ajustar el volumen.
Se ha borrado el contenido de la memoria.	<ul style="list-style-type: none">• Ha desconectado el cable de alimentación o la batería.• Ha pulsado el botón de restauración. → Vuelva a realizar el almacenamiento en la memoria.
El visor no muestra indicaciones.	Retire el panel frontal y limpie los conectores. Para obtener más información, consulte el apartado "Limpieza de los conectores" (página 26).

Reproducción de cintas

Problema	Causa/Solución
El sonido se distorsiona.	Contaminación del cabezal de cinta. → Limpie el cabezal con un cassette de limpieza de tipo seco disponible en el mercado.
AMS no funciona correctamente.	<ul style="list-style-type: none">• Se produce ruido en el espacio entre temas.• Un espacio en blanco es demasiado corto (inferior a cuatro segundos).• Una pausa larga o una parte de bajas frecuencias, o un nivel de sonido muy bajo se interpreta como un espacio en blanco.

Recepción de radio

Problema	Causa/Solución
No es posible realizar la sintonización programada.	<ul style="list-style-type: none">• Memorice la frecuencia correcta.• La emisión es demasiado débil.
No es posible realizar la sintonización automática.	<ul style="list-style-type: none">• La emisión es demasiado débil. → Utilice la sintonización manual.• El modo de búsqueda local está ajustado en ON. → Ajústelo en OFF (página 13).
No es posible recibir las emisoras. Los ruidos obstaculizan el sonido.	<ul style="list-style-type: none">• Conecte un cable de control de la antena motorizada (azul) o un cable de fuente de alimentación auxiliar (rojo) al cable de fuente de alimentación del amplificador de antena del automóvil. (Sólo si el automóvil incorpora una antena de recepción de FM/MW/LW en el cristal posterior/lateral.)
La indicación "ST" parpadea.	<ul style="list-style-type: none">• Sintonice la frecuencia con precisión.• La emisión es demasiado débil. → Realice el ajuste en el modo monofónico MONO (página 13).

Continúa en la página siguiente →

Funciones RDS

Problema	Causa/Solución
La búsqueda (SEEK) se inicia después de unos segundos de escucha.	La emisora no es TP o es de señal débil. → Pulse (AF) o (TA) varias veces hasta que aparezca "AF-OFF" o "TA-OFF".
Ausencia de anuncios de tráfico.	<ul style="list-style-type: none">• Active "TA".• La emisora no emite anuncios de tráfico a pesar de ser TP. → Sintonicice otra emisora.
PTY muestra "NONE".	La emisora no especifica el tipo de programa.

Reproducción de CD/MD (XR-C5300RX/C5300RV/C5300R/C5200R solamente)

Problema	Causa/Solución
El sonido se recibe entrecortado.	Disco sucio o defectuoso.

**Indicaciones de error (cuando se ha conectado una unidad de CD/MD opcional)
(XR-C5300RX/C5300RV/C5300R/C5200R solamente)**

Las siguientes indicaciones parpadearán durante cinco segundos aproximadamente y se oirá una alarma.

Indicación	Causa	Solución
NO MAG	No ha insertado el cargador de discos en la unidad de CD/MD.	Inserte el cargador de discos en la unidad de CD/MD.
NO DISC	No ha insertado ningún disco en la unidad de CD/MD.	Inserte los discos en la unidad de CD/MD.
NG DISCS	No es posible reproducir un CD/MD debido a algún problema.	Inserte otro CD/MD.
ERROR * ¹	Un CD está sucio o insertado al revés.* ²	Limpie el CD o insértelo correctamente.
	No es posible reproducir un MD debido a algún problema.* ²	Inserte otro MD.
BLANK * ¹	No ha grabado ningún tema en el MD.* ²	Reproduzca un MD con temas grabados.
RESET	No es posible emplear la unidad de CD/MD debido a algún problema.	Pulse el botón de restauración de la unidad.
NO READY	La tapa de la unidad de MD está abierta o los minidisos no se han insertado correctamente.	Cierre la tapa o inserte los minidisos correctamente.
HI TEMP	La temperatura ambiente es superior a 50°C.	Espere hasta que la temperatura descienda por debajo de 50°C.

*¹ Cuando se produce algún error durante la reproducción de un CD o MD, el número del CD o del MD no aparece en el visor.

*² El visor mostrará el número del disco que causa el error.

Si el problema no se soluciona con las sugerencias anteriormente enumeradas, póngase en contacto con el proveedor Sony más próximo.

Välkommen !

Tack för att du visade oss förtroendet att välja denna Sony bilstereo med kassettdel. Med den här enheten får du tillgång till ytterligare funktioner med hjälp av följande tillbehör:

Valfria tillbehör

Vridkontroll RM-X4S

Kortfjärrkontroll RM-X91

(gäller XR-C5300RX/C5300RV/C5300R/
C5200R/4300RX/4300RV/4300R)

Gäller XR-C5300RX/C5300RV/C5300R/ C5200R:

Förutom att spela upp band och lyssna på radion kan du bygga ut systemet genom att ansluta en valfri CD-/MD-spelare*¹. Då du använder den här enheten eller en ansluten CD spelare med CD TEXT-funktion, kommer textinformationen att visas i teckenfönstret då du spelar en CD TEXT-skiva*².

*¹ Du kan ansluta en CD-växlare, MD-växlare, CD-spelare eller en MD-spelare.

*² En CD TEXT-skiva är en ljud-CD-skiva som innehåller information som t ex skivans namn, artistens namn och spårnamn. Denna information spelas in på skivan.

Säkerhetsföreskrifter

- Om du har parkerat bilen i direkt solljus så att temperaturen i bilen har stigit markant, bör du låta enheten svalna innan du använder den.
- Om ingen ström tillförs enheten, kontrollerar du först anslutningarna. Kontrollera säkringen om allt i övrigt är i sin ordning.
- Om inget ljud kommer från ett system med två högtalare, ställer du uttoningskontrollen i mittenläget.
- När bandet spelas under en lång tid blir kassetten varm p g a den inbyggda effektförstärkaren. Detta är normalt.

Om du har några frågor eller problem som rör enheten och som inte tas upp i bruksanvisningen, tar du kontakt med närmaste Sony-återförsäljare.

Så här bibehåller du högsta ljudkvalitet

Se till att inte spilla juice eller läsk på bilstereo om du har drickhållare placerade i närheten.

Om du råkar spilla något på enheten eller kassetbanden kan bandhuvudena skadas och detta reducerar ljudkvaliteten eller förstör den helt och hållet.

Kassettrengöringsvätskorna avlägsnar inte socker från bandhuvudena.



Sköta kassetterna

Skötselöfreskrifter

- Vidrör inte bandets yta, eftersom smuts och damm kan smutsa ned bandhuvudena.
- Förvara inte kassetterna tillsammans med utrustning som t ex högtalare eller förstärkare som kan ha inbyggda magneter, eftersom detta kan leda till att bandet raderas eller förstörs.
- Utsätt inte kassetter för direkt solljus, extremt låga temperaturer eller fukt.
- Om bandet inte är tillräckligt spänt kan det fastna i maskinen. Sätt in en penna eller liknande i hjulet för att rulla in bandet så att det blir ordentligt spänt innan du sätter i det.

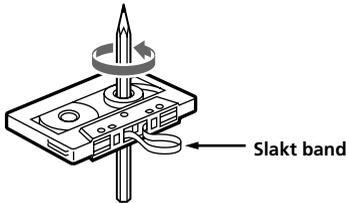

- Kassetter i dålig kondition och lösa etiketter kan orsaka problem när du sätter i eller tar ut ett kassetband. Ta bort eller byt ut lösa etiketter.



- Ljudet kan bli förvrängt medan kassetten spelas. Efter var 50e timmes speltid bör du göra rent kassettspelarens huvud.

Kassetter som är längre än 90 minuter

Undvik att använda kassetter med längre speltid än 90 minuter annat än för långa och oavbrutna spelningar. Bandet i dessa kassetter är mycket tunt och har tendens att tänjas lätt. Om du stoppar och startar dessa band ofta kan de lätt trassla in sig i kassettdäckets mekanism.

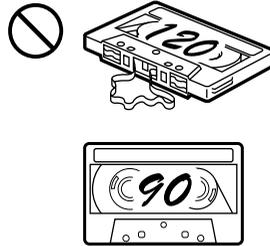

Innehållsförteckning

Endast den här enheten

Reglagens placering 5

Komma igång

Återställa enheten 7
Ta bort frontpanelen 7
Slå på/stänga av enheten 8
Använda menyn 8
Ställa klockan 9

Kassettbandspelare

Lyssna på band 10
Spela upp ett band i olika lägen 11

Radio

Lagra kanaler automatiskt
— BTM-funktionen 12
Lagra endast de önskade kanalerna 12
Motta de lagrade kanalerna 13

RDS

Översikt av
RDS-funktionen 14
Visa kanalnamnet 14
Ställa in samma program automatiskt
— Alternativa frekvenser (AF) 15
Lyssna på trafikmeddelanden 16
Förinställa RDS-kanalerna med AF- och
TA-data 17
Söka en kanal efter programtyp 18
Ställa klockan automatiskt 19

Övriga funktioner

Fästa etiketten på vridkontrollen 19
Använda vridkontrollen 20
Ljudjustering 21
Dämpa ljudet 21
Ändra ljud- och teckeninställningarna 22
Höja basljudet
— D-bass 23

Med tillvalet

CD-/MD-spelare (gäller XR-C5300RX/C5300RV/ C5300R/C5200R)

Spela en CD eller MD 23
Spela upp spår flera gånger
— Upprepad uppspelning 25
Spela upp spår i slumpmässig ordning
— Slumpmässig uppspelning 25

Ytterligare information

Underhåll 26
Demontera enheten 27
Tekniska data 28
Felsökning 29

Reglagens placering

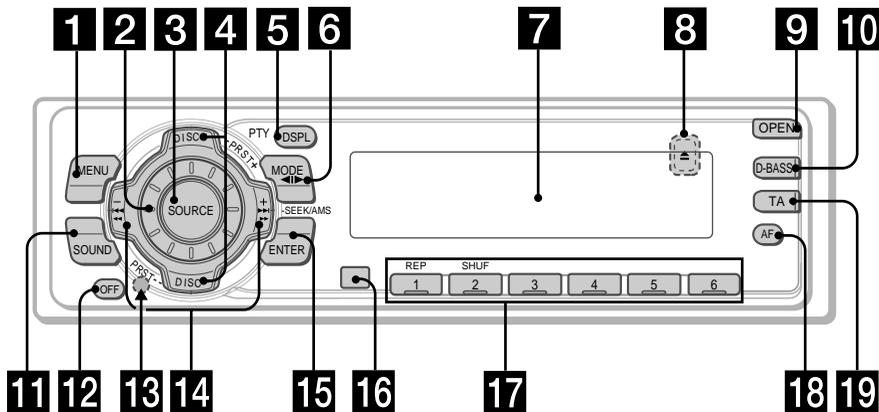

Mer information finns på de angivna sidorna.

1 MENU knappen 9, 11, 12, 13, 15, 17, 19, 22, 24

2 Ratt för volymkontroll

3 SOURCE-knappen (TUNER/TAPE/CD*¹/MD*¹) 8, 10, 12, 13, 16, 23

4 XR-C5300R/C5300RX/C5300RV/C5200R: PRST/DISK +/- (markör upp/ned) knappar 8, 9, 11, 12, 13, 15, 17, 18, 19, 22, 24

XR-4300R/4300RX/4300RV/4200R: PRST +/- (markör upp/ned) knappar 8, 9, 11, 12, 13, 15, 17, 18, 19, 22, 24

Under tuner-mottagning:
Preset Stations Select 13

Under CD/MD-uppspelning*¹:
Byta skiva. 25

5 DSPL/PTY-knappen (ändra visningsläge/programtyp) 11, 14, 18, 23, 24

6 MODE-knappen 10, 11, 12, 13, 23

Under uppspelning av band:
Ändra riktning på bandtransport 10

Under kanalväljarmottagning:
Välj BAND 12

Under CD- eller MD-uppspelning*¹:
Välj CD/MD-spelare 23

7 Teckenfönster

8 ▲ Utmatningsknapp (sitter på framsidan på enheten och döljs av frontpanelen) 10

9 OPEN-knappen 7, 10, 26

10 D-BASS-knappen 23

11 SOUND-knappen 21

12 OFF-knappen*² 7, 8, 10

13 Återställningsknappen (på enhetens framsida bakom frontpanelen) 7

14 SEEK/AMS +/- (markör vänster/höger) knappar 8, 9, 10, 11, 12, 13, 15, 17, 19, 21, 22, 24, 25

Söka 13, 15

Automatisk musiksökning (AMS) 10, 25

Manuell sökning 13, 25

15 ENTER knappen 9, 11, 12, 13, 15, 17, 18, 19, 22, 24

16 Sensor för kortfjärrkontroll*³

17 Sifferknappar

Under radiomottagning:
Välja förinställningsnummer 12, 13, 16, 17

Under uppspelning av band:

① REP 11

Under uppspelning av CD/MD*¹:

① REP 25

② SHUF 25

18 AF-knappen 15, 17

19 TA knappen 16, 17

*¹ Gäller XR-C5300RX/C5300RV/C5300R/C5200R

*² Varning vid installering i en bil vars tändlås saknar tillbehörsläge (ACC) Glöm inte att stänga av klockvisningen när du har stängt av motorn. Du stänger av den genom att trycka på (OFF) på enheten under två sekunder.

Om du bara trycker på (OFF) för ett kort ögonblick stängs inte klockvisningen av, vilket leder till att batteriet belastas.

*³ Gäller XR-C5300RX/C5300RV/C5300R/C5200R/4300RX/4300RV/4300R

Tillbehör Kortfjärrkontroll RM-X91

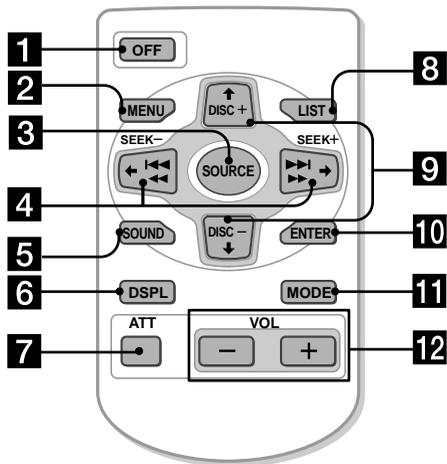

Knapparna på kortfjärrkontrollen har samma funktioner som motsvarande knappar på enheten.

- 1 OFF-knappen
- 2 MENU-knappen
- 3 SOURCE-knappen
- 4 SEEK/AMS (Markör ←/→)-knappen
- 5 SOUND-knappen
- 6 DSPL/PTY-knappen
- 7 ATT-knappen
- 8 LIST-knappen (Ej tillgänglig på denna modell)
- 9 DISC/PRST (Markör ↑/↓)-knappen
- 10 ENTER-knappen
- 11 MODE-knappen
- 12 VOL-knappen

Om du har stängt av enheten genom att trycka på (OFF) under två sekunder, kan du inte längre manövrera den med hjälp av kortfjärrkontrollen, om du inte först har tryckt på (SOURCE) på enheten eller aktiverat den genom att sätta in en kassett i den.

Byta ut litiumbatteriet

När batteriet börjar ta slut minskar räckvidden för kortfjärrkontrollen gradvis. Byt ut batteriet mot ett nytt litiumbatteri med beteckningen CR2025.

VARNING

Explosionsfara vid felaktigt batteribyte.
Använd samma batterityp eller en likvärdig typ som rekommenderas av apparattillverkaren.
Kassera använt batteri enligt gällande föreskrifter.

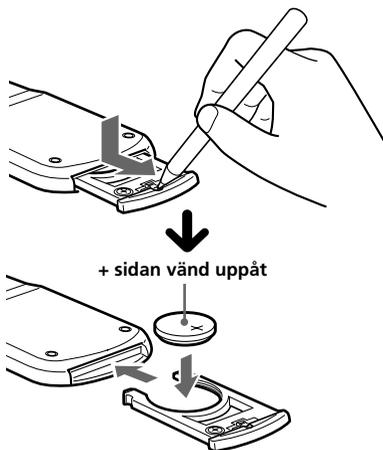

Om litiumbatteriet

- Förvara batteriet oåtkomligt för barn.
Kontakta läkare omedelbart om någon skulle råka svälja batteriet.
- Torka batteriet med en trasa så att kontakten blir bra.
- Kontrollera att polerna sätts åt rätt håll när du sätter i batteriet.
- Håll inte i batteriet med en pincett, eftersom detta kan leda till kortslutning.

VARNING!

Explosionsrisk, när litiumbatteriet hanteras på fel sätt.
Ladda inte upp litiumbatteriet. Ta inte isär litiumbatteriet. Elda inte upp litiumbatteriet.

Komma igång

Återställa enheten

Innan du använder enheten för första gången eller när du har bytt bilbatteri, måste du återställa enheten.

Ta bort frontpanelen och tryck sedan på återställningsknappen med ett spetsigt föremål, t.ex. en kulspetspenna.

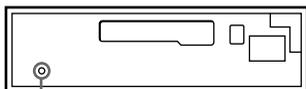

Återställningsknapp

Observera

När du trycker på återställningsknappen raderas klockinställningarna och vissa av de inställningar som du har lagrat i minnet.

Ta bort frontpanelen

Du kan ta bort enhetens frontpanel för att förhindra att enheten stjäls.

1 Tryck på **OFF**.

2 Tryck på **OPEN**, skjut sedan frontpanelen till höger och dra dess vänstra sida mot dig.

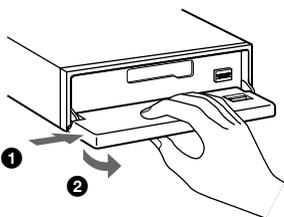

Observera

- Var försiktig så att du inte tappar panelen när du tar bort den från enheten.
- Om du lösgör panelen medan enheten fortfarande är påslagen, stängs strömmen av automatiskt för att förhindra att högtalarna skadas.
- Använd den medföljande väskan för frontpanelen då du tänker ta den med dig.

Sätta fast frontpanelen

Sätt i hålet **A** på frontpanelen i spindeln **B** på spelaren, enligt bilden och skjut sedan in den vänstra sidan.

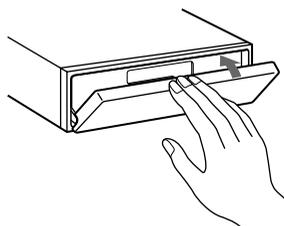
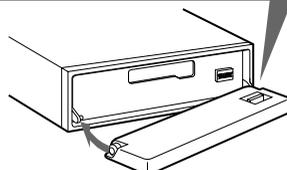
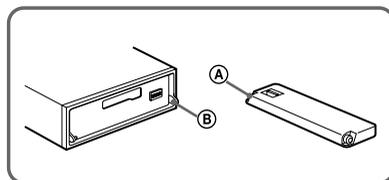

Observera

- Kontrollera att frontpanelen är vänd åt rätt håll när du sätter fast den på enheten.
- Tryck inte frontpanelen för hårt mot enheten när du sätter fast den.
- Tryck inte för hårt eller bruka våld mot frontpanelens teckenfönster.
- Utsätt inte frontpanelen för direkt solljus eller värmekällor som t.ex. varmluftsventiler och lämna den inte i en fuktig miljö. Lämna den aldrig på instrumentbrädan i en bil som är parkerad i direkt solsken eller där en rejäl höjning av temperaturen kan inträffa.

Varningslarm

Om du slår av tändningen utan att ta bort frontpanelen, kommer varningslarmet att ljuda under några sekunder.

Om du ansluter och använder en annan förstärkare än den inbyggda, kopplas ljudsignalen bort.

Slå på/stänga av enheten

Slå på enheten

Tryck på **(SOURCE)** eller sätt in en kassettskiva i enheten. Mer information om hur du använder enheten finns på sidan 10 (kassettspelare) och sidan 12 (radio).

Stänga av enheten

Tryck på **(OFF)** för att stoppa kassettoppspelningen eller radiomottagningen av FM/MW/LW (knappen lyser fortfarande, likaså teckenfönstret).

Om du vill stänga av enheten helt trycker du på **(OFF)** och håller den intryckt under två sekunder.

Obs!

Om din bils tändningslås saknar tillbehörsläge (ACC) bör du se till att du stänger av enheten genom att trycka på **(OFF)** och hålla den intryckt under två sekunder, så undviker du att bilbatteriet laddas ur.

Använda meny

Du kontrollerar den här enheten med hjälp av alternativ som du väljer från en meny.

Du börjar med att växla till menyläget och gör sedan dina val genom att flytta markören uppåt/nedåt (+/- med **(PRST/DISC)** eller **(PRST)**) eller vänster/höger (-/+ med **(SEEK/AMS)**).

(PRST/DISC) / (PRST)



(+): flytta uppåt

(-): flytta nedåt

(SEEK/AMS)

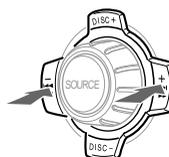

(-): flytta åt vänster

(+): flytta åt höger

Ställa klockan

Klockan visar en 24-timmars digital tidsangivelse.

Exempel: Ställ klockan på 10:08

- 1 Tryck på **(MENU)** och sedan på någon sida av **(PRST/DISC)** eller **(PRST)** flera gånger tills "CLOCK" visas.

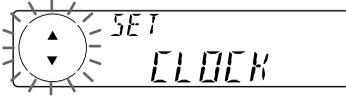

- 1 Tryck på **(ENTER)**.



Timsiffrorna blinkar.

- 2 Ställ in timmarna genom att trycka på någon sida av **(PRST/DISC)** eller **(PRST)**.



- 3 Tryck på **(+)** sidan av **(SEEK/AMS)**.



Minutsiffrorna blinkar.

- 4 Ställ in minuterna genom att trycka på någon sida av **(PRST/DISC)** eller **(PRST)**.



- 2 Tryck på **(ENTER)**.



Klockan aktiveras.

När du har ställt in klockan återgår teckenfönstret till sitt normala uppspelningsläge.

Tips

- Du kan ställa in klockan bekvämt och automatiskt med GT-funktionen (sidan 19).
- När D.INFO är ställt på ON visas tiden i alla lägen (sidan 22).

Kassettbandspelare

Lyssna på band

- 1 Tryck på **OPEN** och sätt i en kassett. Uppspelningen startas automatiskt.

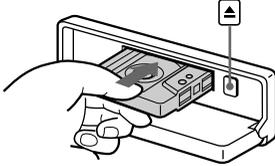

- 2 Stäng sedan frontpanelen.

Om en kassett redan finns isatt startar du uppspelningen genom att trycka på **SOURCE** flera gånger tills "FWD" eller "REV" visas. Den sidan som vetter uppåt är den som spelas.

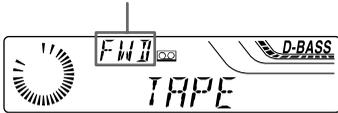

Den sidan som vetter nedåt är den som spelas.

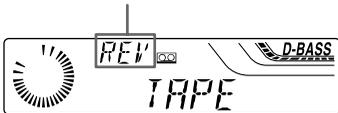

Tips
Om du vill ändra på bandtransportens riktning, trycker du på **MODE** (◀▶).

Funktion	Tryck på
Stoppa bandet	OFF
Mata ut kassetten	OPEN och sedan ▲

Snabbspola bandet

Under uppspelning trycker du på någon sida av **SEEK/AMS** och håller den nedtryckt.

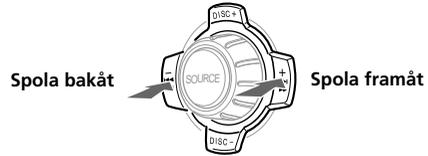

Om du vill börja uppspelningen under snabbspolningen trycker du på **MODE** (◀▶).

Hitta ett visst spår

— Automatisk musiksökning (AMS)

Under uppspelning trycker du på ett kort ögonblick på någon sida av **SEEK/AMS** varje gång du vill hoppa förbi ett spår. Du kan hoppa över upp till nio spår på en gång.

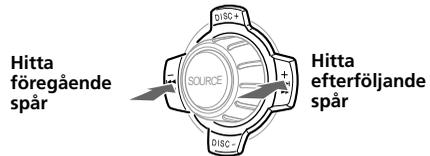

Observera

Det är inte säkert att AMS-funktionen fungerar om:

- mellanrummet mellan spårerna är kortare än 4 sekunder
- mellanrummet mellan spårerna är brusigt
- det finns långa avsnitt med låg volym eller inget ljud alls.

I Motion Display-läget rullas alla nämnda ikoner i teckenfönstret, en efter en.

Tips

Motion Display-läget kan slås av. (Se "Ändra ljud och teckeninställningarna" på sid 22).

Spela upp ett band i olika lägen

Bandet kan spelas upp i olika lägen:

- REP (Upprepad spelning) upprepar det aktuella spåret.
- METAL (metall)* använder du när du spelar upp ett metall eller CrO₂ band.
- BL SKP (Hoppa över oinspelade delar) hoppar över oinspelade avsnitt som är längre än åtta sekunder.
- Med ATA (Automatisk Tuner-aktivering) slås radion på automatiskt medan du snabbspolar ett band.

1 Under uppspelning trycker du på **(MENU)**.

2 Tryck på någon sida av **(PRST/DISC)** eller **(PRST)** flera gånger tills den önskade inställningen visas.

Varje gång du trycker på (-) sidan av **(PRST/DISC)** eller **(PRST)** ändras alternativen enligt följande:

METAL* → BL SKP → ATA

* Gäller XR-C5300RX/C5300RV/C5300R/C5200R/4300RX/4300RV/4300R



3 Välj "ON" genom att trycka på (+) sidan av **(SEEK/AMS)**.



Det önskade läget startar.

4 Tryck på **(ENTER)**.

För att återgå till normalt uppspelningsläge väljer du "OFF" i steg 3.

Tips

När ATA-funktionen är aktiverad kan du ändra teckenfönstret (TAPE ↔ TUNER) genom att trycka på **(DSPL/PTY)** eller **(DSPL)**.

Spela upp spår upprepade gånger

— Upprepad uppspelning

Under uppspelning trycker du på **(1)** (REP) flera gånger tills "REP-ON" visas i teckenfönstret.

REP-ON ↔ REP-OFF

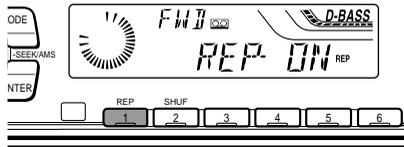

Den upprepade uppspelningen börjar.

Återgå till det normala uppspelningsläget genom att välja "REP-OFF".

Tips

Under upprepad uppspelning trycker du på **(MODE)**. "REP" släcks i teckenfönstret och den upprepade uppspelningen avbryts.

Lagra endast de önskade kanalerna

Du kan förinställa högst 18 FM-kanaler (6 kanaler för vardera FM1, 2, och 3), 6 MW-kanaler och 6 LW-kanaler i den ordning som du själv bestämmer.

Lagra kanaler automatiskt

— BTM-funktionen

Enheten väljer ut kanalerna med de starkaste signalerna och lagrar dem efter frekvens. Du kan lagra upp till 6 kanaler på varje band (FM1, FM2, FM3, MW och LW).

Varning

För att undvika olyckor bör du använda BTM-funktionen om du tar in en kanal under körning.

- 1 Tryck på **(SOURCE)** flera gånger för att välja önskad radiokanal. Varje gång du trycker på **(SOURCE)** växlas källorna på följande sätt:

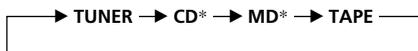

* Ikonen visas inte om inte motsvarande tillbehör är anslutet (gäller XR-C5300RX/C5300RV/C5300R/C5200R).

- 2 Tryck på **(MODE)** flera gånger för att välja band. Varje gång du trycker på **(MODE)** växlas banden på följande sätt:



- 3 Tryck först på **(MENU)** och sedan på någon sida av **(PRST/DISC)** eller **(PRST)** flera gånger tills "BTM" visas.

- 4 Tryck på **(ENTER)**. Kanalerna lagras i enheten efter frekvens på sifferknapparna. En ljudsignal hörs när inställningen lagras.

Observera

- Du kan inte lagra kanaler med svaga signaler. Om bara ett fåtal kanaler kan tas emot behåller vissa snabbvalsknappar den tidigare inställningen.
- När ett nummer visas i teckenfönstret lagras kanalerna från och med detta nummer.

- 1 Tryck på **(SOURCE)** flera gånger för att välja tunern.

- 2 Tryck på **(MODE)** flera gånger för att välja band.

- 3 Ställ in stationen som du vill lagra på nummerknappen genom att trycka på någon sida av **(SEEK/AMS)**.

- 4 Tryck på och håll ned önskad sifferknapp (**(1)** till **(6)**) tills "MEM" visas. Snabbvalsknappens nummer visas i teckenfönstret.

Observera

Om du försöker lagra en annan kanal på samma förinställda nummerknapp raderas den tidigare lagrade kanalen.

Motta de lagrade kanalerna

- 1 Tryck på **(SOURCE)** flera gånger för att välja tunern som källa.
- 2 Tryck på **(MODE)** flera gånger för att välja band.
- 3 Tryck på den nummerknapp (**(1)** till **(6)**) som du har lagrat den önskade stationen på.

Tips

Om du vill se stationerna i den ordning de lagras i minnet (Preset Search Function) trycker du på någon sida av **(PRST/DISC)** eller **(PRST)**.

Om du inte kan ställa in en förinställd kanal

Tryck på någon sida av **(SEEK/AMS)** för att söka efter kanalen (automatisk sökning).

Sökningen avbryts när en kanal tas emot. Tryck på någon sida av **(SEEK/AMS)** flera gånger tills önskad kanal tas emot.

Observera

Om du tycker att den automatisk sökningen avbryts för ofta, trycker du först på **(MENU)** och sedan på någon sida av **(PRST/DISC)** eller **(PRST)** flera gånger tills "LOCAL" (lokalt sökläge) visas. Ställ sedan in "LOCAL-ON" genom att trycka på (+) sidan av **(SEEK/AMS)** och bekräfta genom att trycka på **(ENTER)**.

Under lokal mottagning och stationsval visas "L.SEEK" i teckenfönstret.

Nu kommer sökningen bara att stanna för stationer som sänder med relativt stark signal.

Tips

Om du vet vilken frekvens radiokanalen som du vill lyssna på har, trycker du någon sida av **(SEEK/AMS)** och håller den nedtryckt tills den önskade frekvensen visas (manuell sökning).

Om FM stereo-mottagningen är dålig — Enkanaligt läge

- 1 Under radiomottagning trycker du på **(MENU)** och sedan på någon sida av **(PRST/DISC)** eller **(PRST)** flera gånger tills "MONO" visas.
- 2 Tryck på (+) sidan av **(SEEK/AMS)** tills "MONO-ON" visas. Ljudet blir bättre, fast i mono ("ST" slocknar).
- 3 Tryck på **(ENTER)**.

Återgå till det normala uppspelningsläget genom att välja "MONO-OFF" i steg 2.

I Motion Display-läget rullas alla nämnda ikoner i teckenfönstret, en efter en.

Tips

Motion Display-läget kan stängas av. (Se "Ändra ljud och teckenfönsterinställningarna" på sid 22).

Ändra de visade alternativen

Varje gång du trycker på **(DSPL/PTY)** ändras visningen på följande sätt:

Kanalnamn* (Frekvens) ↔ Programtyp

* När du ställer in en FM-kanal som överför RDS-data, visas kanalnamnet i teckenfönstret.

I Motion Display-läget rullas alla nämnda ikoner i teckenfönstret, en efter en.

Tips

Motion Display-läget kan stängas av. (Se "Ändra ljud- och teckeninställningarna" på sid 22).

Översikt av RDS-funktionen

RDS (Radio Data System) är en radiotjänst som gör att FM-kanalerna kan sända ytterligare digital information tillsammans med den vanliga radioprogramsignalen. Några exempel: ställa in samma kanal automatiskt, lyssna på trafikmeddelanden och hitta kanal efter programtyp.

Observera

- Landet eller regionen avgör vilka RDS-funktioner som finns tillgängliga.
- RDS fungerar inte ordentligt om signalen är för svag eller om den inställda kanalen inte överför RDS-data.

Visa kanalnamnet

Den aktuella kanalens namn tänds i teckenfönstret.

Välj en FM-kanal (sidan 12).

När du ställer in en FM-kanal som överför RDS-data tänds kanalnamnet i teckenfönstret.

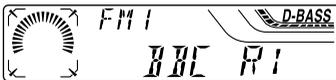

Observera

- Beteckningen "*" innebär att en RDS-kanal mottas.
- "NO NAME" visas om den mottagna kanalen inte sänder RDS-data.

Ställa in samma program automatiskt

— Alternativa frekvenser (AF)

AF-funktionen väljer automatiskt och ställer in den station som har den starkaste signalen i nätverket. Om du använder den här funktionen kan du lyssna på samma program under en långkörning utan att behöva ställa in kanalen manuellt igen.

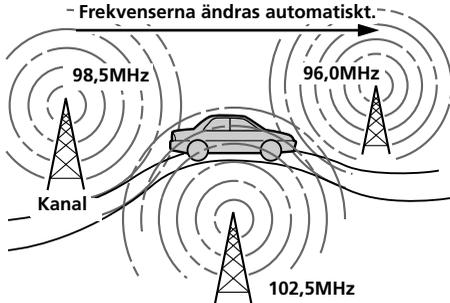

1 Välj en FM-kanal (sidan 12).

2 Tryck på **(AF)** flera gånger tills "AF-ON" visas i teckenfönstret.

Enheten börjar söka efter en alternativ kanal med en starkare signal i samma nätverk.

Observera

När det inte finns någon alternativ kanal i området och du inte vill söka efter en alternativ kanal, stänger du av AF-funktionen genom att trycka på **(AF)** flera gånger tills "AF-OFF" visas.

Ändra de visade alternativen

Varje gång du trycker på **(AF)** ändras alternativen enligt följande:

AF-ON ↔ AF-OFF

Observera

- "NO AF" och kanalnamnet blinkar omväxlande om enheten inte kan hitta en alternativ station i nätverket.
- Om du har valt en kanal med AF-funktion och kanalnamnet börjar blinka, betyder det att det inte finns någon alternativ frekvens tillgänglig. Om du då, inom åtta sekunder och medan kanalnamnet blinkar, trycker på någon sida av **(SEEK/AMS)**, börjar enheten söka efter en annan kanal med samma PI-data (programidentifieringsdata). Under sökningen visas "PI SEEK", men inget ljud hörs. Om sökningen inte ger något resultat visas "NO PI" och enheten återgår till den tidigare inställda frekvensen.

Lyssna på ett regionalt program

Funktionen "REG-ON" (regional on) på enheten gör att du kan bibehålla inställningen till ett regionalt program utan att kopplas om till en annan regional kanal. (Observera att du måste sätta på AF-funktionen). Enheten är fabriksinställd på "REG-ON", men om du vill stänga av funktionen gör du följande.

1 Under radiomottagning trycker du på **(MENU)** och sedan på någon sida av **(PRST/DISC)** eller **(PRST)** flera gånger tills "REG" visas.

2 Tryck på **(+)** sidan av **(SEEK/AMS)** tills "REG-OFF" visas.

3 Tryck på **(ENTER)**.

Observera att när du väljer "REG-OFF" kan detta göra att enheten växlar över till en annan regional kanal inom samma nätverk.

Återgå till regional avlyssning genom att välja "REG-ON" i steg 2.

Observera

Den här funktionen fungerar inte i Storbritannien och några andra områden.

forts. på nästa sida →

Funktionen lokal länk (endast Storbritannien)

Med funktionen lokal länk kan du välja andra lokala kanaler i området, fastän de inte finns lagrade på dina förinställda nummerknappar.

- 1 Tryck på en förinställd nummerknapp där en lokal kanal har lagrats.
- 2 Tryck igen på den förinställda nummerknappen för den lokala kanalen inom fem sekunder.
- 3 Upprepa detta tills den önskade lokala kanalen mottas.

Lyssna på trafikmeddelanden

Uppgifterna om trafikmeddelandena (TA) och trafikprogrammet (TP) låter dig automatiskt ställa in en FM-kanal som sänder trafikmeddelanden samtidigt som du lyssnar på andra programkällor.

Tryck på **(TA)** flera gånger tills "TA-ON" visas i teckenfönstret.

Enheten börjar söka efter trafikinformationskanaler. "TP" tänds i teckenfönstret när enheten hittar en kanal som sänder trafikmeddelanden.

När trafikmeddelandena startas, börjar "TA" blinka. När trafikmeddelandet är klart upphör blinkningen.

Tips

Om trafikmeddelandet startar när du lyssnar på en annan programkälla, kopplas enheten automatiskt till meddelandet och återgår till originalkällan när meddelandet är klart.

Observera

- "NO TP" blinkar under fem sekunder om den mottagna kanalen inte sänder trafikmeddelanden. Sedan börjar enheten söka efter en kanal som sänder trafikmeddelanden.
- När "EON" visas med "TP" i teckenfönstret, sänder den aktuella kanalen trafikmeddelanden från andra kanaler i samma nätverk.

Avbryta pågående trafikmeddelanden

Tryck på **(TA)** eller **(SOURCE)**.

Om du vill avbryta alla trafikmeddelanden stänger du av funktionen genom att trycka på **(TA)** tills "TA-OFF" tänds.

Förinställa volymen på trafikmeddelandena

Du kan förinställa volymnivån på trafikmeddelandena i förväg så att du inte missar meddelandet. När trafikmeddelandet startar, justeras volymen automatiskt till den förinställda nivån.

1 Välj önskad volymnivå.

2 Tryck på **(TA)** under två sekunder.
"TA" visas när inställningen lagras.

Motta nödanrop

Om ett trafikmeddelande eller liknade kommer in medan du lyssnar på radion så kommer programmet automatiskt att gå över till meddelandet. Om du lyssnar på en annan källa än radion, hörs nödanropet om du ställer in AF eller TA. Enheten växlar då automatiskt till dessa meddelanden oberoende av vad du lyssnar på för tillfället.

Förinställa RDS-kanalerna med AF- och TA-data

När du förinställer RDS-kanalerna lagrar enheten alla uppgifter om kanalen samt frekvensen så att du inte behöver aktivera AF- och TA-funktionerna varje gång du ställer in en förinställd kanal. Du kan välja en annan inställning (AF, TA, eller båda) för varje enskild förinställd kanal, eller samma inställning för alla förinställda kanaler.

Förinställa samma inställning för alla förinställda kanaler

- 1 Välj ett FM-band (Sidan 12).
- 2 Välj "AF-ON" och/eller "TA-ON" genom att trycka på (AF) och/eller (TA).
Observera att om du väljer "AF-OFF" eller "TA-OFF" lagras inte bara RDS-kanalerna, utan också de kanaler som inte är RDS-kanaler.
- 3 Tryck på (MENU) och sedan på någon sida av (PRST/DISC) eller (PRST) flera gånger tills "BTM" visas.
- 4 Tryck på (+) sidan av (SEEK/AMS) tills "BTM" blinkar.
- 5 Tryck på (ENTER).

Förinställa olika inställningar för varje förinställd kanal

- 1 Välj ett FM-band och ställ in önskad kanal.
- 2 Välj "AF-ON" och/eller "TA-ON" genom att trycka på (AF) och/eller (TA).
- 3 Tryck på och håll ned önskad sifferknapp tills "MEM" visas.
Upprepa från steg 1 när du vill förinställa andra kanaler.

Tips

Om du vill ändra de förinställda AF- och/eller TA-inställningarna efter det att du ställt in den förinställda kanalen gör du det genom att stänga av eller sätta på AF- eller TA-funktionen.

Söka en kanal efter programtyp

Du kan söka efter valfri kanal genom att välja en av de programtyper som visas nedan.

Programtyper	Teckenfönster
Nyheter	NEWS
Aktuella händelser	AFFAIRS
Information	INFO
Sport	SPORT
Utbildning	EDUCATE
Drama	DRAMA
Kultur	CULTURE
Vetenskap	SCIENCE
Diverse	VARIED
Popmusik	POP M
Rockmusik	ROCK M
Lättyssnat	EASY M
Lättare klassiskt	LIGHT M
Klassiskt	CLASSICS
Andra musiktyper	OTHER M
Väder	WEATHER
Finansinformation	FINANCE
Barnprogram	CHILDREN
Samhällsinformation	SOCIAL A
Religion	RELIGION
Ring in	PHONE IN
Resor	TRAVEL
Nöjen	LEISURE
Jazzmusik	JAZZ
Country-musik	COUNTRY
Nationell musik	NATION M
Gamla godingar	OLDIES
Folkmusik	FOLK M
Dokumentärer	DOCUMENT
Inte angiven	NONE

Observera

Du kan inte använda den här funktionen i vissa länder där PTY-data inte är tillgängliga.

- 1 Tryck på **(DSPL/PTY)** under FM-mottagningen tills "PTY" visas i teckenfönstret.

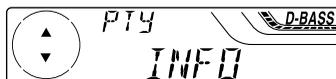

Det aktuella namnet på programtypen visas om kanalen överför PTY-data. "-----" visas om den mottagna kanalen inte är en RDS-kanal eller om RDS-data inte har tagits emot.

- 2 Tryck på någon sida av **(PRST/DISC)** eller **(PRST)** flera gånger tills önskad programtyp visas.

Programtyperna visas i den ordning som anges i tabellen. Observera att du inte kan välja "NONE" (inte angiven) vid sökning.

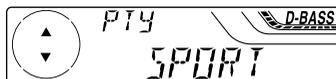

- 3 Tryck på **(ENTER)**. Enheten börjar söka efter en kanal för den valda programtypen.

Ställa klockan automatiskt

Med CT-data (Clock Time) från RDS-överföringen ställs klockan automatiskt.

- 1 Under radiomottagning trycker du på **(MENU)** och sedan på någon sida av **(PRST/DISC)** eller **(PRST)** flera gånger tills "CT" visas.



- 2 Tryck på (+) sidan av **(SEEK/AMS)** flera gånger tills "CT-ON" visas. Klockan är ställd.



- 3 Tryck på **(ENTER)** för att återgå till det normala teckenfönstret.

Avbryta CT-funktionen

Välj "CT-OFF" i steg 2.

Observera

- CT-funktionen kanske inte fungerar trots att en RDS-kanal mottas.
- Det kan vara skillnad på tiden som ställts in av CT-funktionen och den verkliga tiden.

Övriga funktioner

Du kan också kontrollera den här enheten med hjälp av vridkontrollen.

Fästa etiketten på vridkontrollen

Fäst den etikett som stämmer med hur du har monterat vridkontrollen (se bilden).

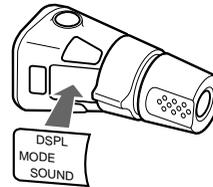
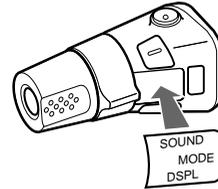

Använda vridkontrollen

Vridkontrollen använder du genom att trycka på knapparna och/eller vrida på reglagen.

Endast XR-C5300RX/C5300RV/C5300R/C5200R:

Du kan också styra CD- eller MD-spelarna (tillbehör) med vridkontrollen.

Genom att trycka på knapparna (SOURCE och MODE-knapparna)

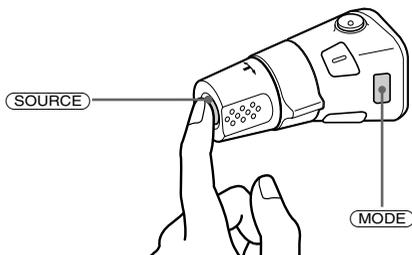

Varje gång du trycker på **(SOURCE)** ändras funktionen på följande sätt:

TUNER → CD* → MD* → TAPE

När du trycker på **(MODE)** ändras funktionen på följande sätt:

- Tuner : FM1 → FM2 → FM3 → MW → LW
- Band : riktning för uppspelning
- CD-spelare* : CD1 → CD2 → ...
- MD-spelare* : MD1 → MD2 → ...

* Ikonen visar inte om inte motsvarande tillbehör är anslutet (gäller XR-C5300RX/C5300RV/C5300R/C5200R).

Genom att vrida kontrollen (SEEK/AMS-kontrollen)

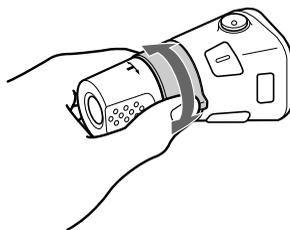

Vrid kontrollen och släpp den för att:

- Hitta början av spår på bandet. Vrid och håll kvar kontrollen och släpp den när du vill snabbspola bandet. Tryck på **(MODE)** för att starta uppspelningen medan ett band snabbspolas.
- Hitta ett visst spår på en skiva. Vrid och håll kvar kontrollen tills du hittar den önskade punkten i spåret, och släpp sedan upp kontrollen för att starta uppspelningen.
- Att ställa in stationer automatiskt. Om du vill söka en viss station vrids du och håller fast kontrollen.

Genom att trycka in och vrida kontrollen (PRESET/DISC-kontrollen)



Tryck in och vrid kontrollen för att:

- Ta in kanalerna som är lagrade på sifferknapparna.
- Byta skiva.

Övriga funktioner

Vrid kontrollen VOL för att justera volymen.

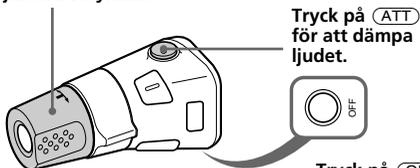

Tryck på **(ATT)** för att dämpa ljudet.

Tryck på **(OFF)** för att stänga av enheten.

Observera

Glöm inte att stänga av klockvisningen när du har stängt av motorn. Du stänger av den genom att trycka på **(OFF)** på enheten under två sekunder.

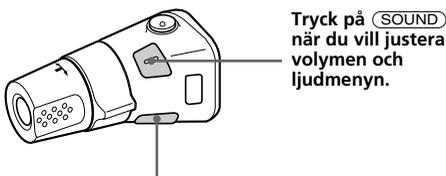

Tryck på (SOUND) när du vill justera volymen och ljudmenyn.

Tryck på (DSPL) för att ändra det som visas.

Tips

När ATA-funktionen är aktiverad kan du ändra teckenfönstret (TAPE ↔ TUNER) genom att trycka på (DSPL).

Byta styrriktning

Kontrollens styrriktning är fabriksinställd enligt bilden nedan.

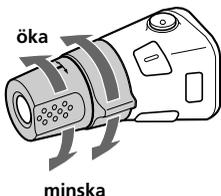

Om du monterar vridkontrollen på höger sida av ratten kan du växla styrriktning för kontrollerna.

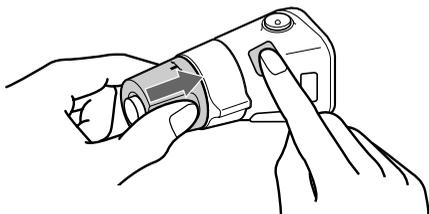

Tryck på (SOUND) under två sekunder medan du trycker på VOL-reglaget.

Tips

Du kan även ändra funktionsriktning för dessa kontroller från spelaren. (se "Ändra ljud- och teckeninställningarna" på sid 22).

Ljudjustering

Du kan justera basen, diskanten, balansen och uttoningen.

Du kan lagra bas- och diskantnivåerna för varje källa för sig.

1 Välj vilka egenskaper du vill justera genom att flera gånger trycka på (SOUND).

Varje gång du trycker på (SOUND) ändras alternativen enligt följande:

BAS (bas) → TRE (diskant) → BAL (vänster-höger) → FAD (framsida-baksida)

2 Justera den egenskap du valt genom att trycka på någon sida av (SEEK/AMS).

När du gör inställningen med hjälp av vridkontrollen trycker du först på (SOUND) och vrid sedan VOL-kontrollen.

Observera

Justera inom tre sekunder efter det att du har valt egenskap.

Dämpa ljudet

Tryck på (ATT) på vridkontrollen eller på den sladdlösa kortfjärrkontrollen. "ATT-ON" visas en kort stund.

Återgå till tidigare ljudnivå genom att trycka på (ATT) en gång till.

Tips

När kabeln till en biltelefon är ansluten till ATT-ledningen minskar enheten automatiskt ljudvolymen när du blir uppringd (Telephone ATT). (gäller XR-C5300RX/C5300RV/C5300R/4300RX/4300RV/4300R)

Ändra ljud- och teckeninställningarna

Följande alternativ kan ställas in:

- CLOCK (Klockan) (sidan 9).
- CT (tidsignal) (sidan 19).
- BEEP- för att slå på och av ljudsignalen.
- RM (vridkontroll) – ändra funktionsriktning för vridkontrollen.
 - Välj "NORM" om du vill använda vridkontrollens fabriksinställningar.
 - Välj "REV" om du vill montera vridkontrollen på rattens högra sida.
- D.INFO (Dual Information)*¹ – för att visa klockan och uppspelningsläget samtidigt (ON) eller för att visa informationen var för sig (OFF).
- AMBER/GREEN*² – när du vill ändra på visningsfärgen från gul till grön.
- DIMMER*³ – när du vill ändra på teckenfönstrets ljusstyrka.
 - Välj "ON" när du vill släcka ned teckenfönstret.
 - Välj "OFF" för att avaktivera dimmerfunktionen.
- M.DSPL (rörligt teckenfönster) – slå på eller av motion display.
- A.SCRL (Automatisk bläddring)*⁴ (sidan 24).

1 Tryck på (MENU).

2 Tryck på någon sida av (PRST/DISC) eller (PRST) flera gånger tills den önskade inställningen visas.

Varje gång du trycker på (-) sidan av (PRST/DISC) eller (PRST) ändras alternativen enligt följande:

CLOCK → CT → BEEP → RM → D.INFO*¹ → AMBER/GREEN*² → DIMMER*³ → M.DSPL → A.SCRL*⁴

*¹ När radion är avstängd eller när inget band, ingen CD- eller MD-skiva spelas upp, kommer inte det här valet att visas.

*² Gäller XR-C5300R/C5200R/4300R/4200R

*³ Gäller XR-C5300RV/4300RV

*⁴ När ingen CD- eller MD-skiva spelas visas inte det här alternativet (Gäller XR-C5300RX/C5300RV/C5300R/C5200R).

Observera

Vad som visas beror på vilken källa som är aktuell.

Tips

Du kan lätt byta kategori ("SET", "DIS" eller "P/M") genom att trycka på någon sida av

(PRST/DISC) eller (PRST) och hålla den nedtryckt under ett par sekunder.

3 Välj önskad inställning genom att trycka på (+) sidan av (SEEK/AMS) (Exempel: ON eller OFF).

4 Tryck på (ENTER).

När inställningen är klar återgår teckenfönstret till det normala uppspelningsläget.

Höja basljudet

— D-bass

Med funktionen D-bass kan du få ett basljud som är både rent och kraftfullt. Den här funktionen förstärker lågfrekventa toner och den högfrekventa signalen med en kurva som är skarpare än för vanlig basförstärkning. Du kan höra basen tydligare även om volymen på sången är densamma. Med knappen D-BASS kan du enkelt förstärka och reglera basljudet.

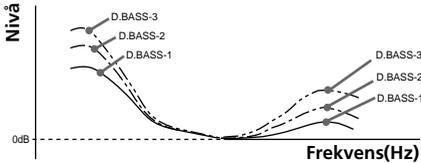

Justera baskurvan

Ställ in önskad baskurva genom att trycka på **(D-BASS)** flera gånger. Effekten ökar med stigande D-BASS-nummer.

D.BASS-1 → D.BASS-2 → D.BASS-3 →
D.BASS-OFF (funktionen avstängd)

Observera

Basljudet kan bli orent trots att volymen är densamma. Om detta händer väljer du en mindre kraftig baskurva.

Med tillvalet

CD-/MD-spelare (gäller

XR-C5300RX/C5300RV/C5300R/C5200R)

Med den här enheten kan du kontrollera externa CD-/MD-enheter.

Om du ansluter en valfri CD-spelare med CD TEXT-funktion, visas CD TEXT-informationen i teckenfönstret när du spelar en CD TEXT-skiva.

Spela en CD eller MD

1 Tryck på **(SOURCE)** flera gånger för att välja CD eller MD.

2 Tryck på **(MODE)** tills önskad spelare visas.
CD-/MD-uppspelningen börjar.

När en CD-/MD-spelare är ansluten spelas alla spår upp från början.

Ändra de visade alternativen

Varje gång du trycker på **(DSPL/PTY)** under CD-, CD TEXT- eller MD-uppspelning ändras visningen i teckenfönstret på följande sätt:

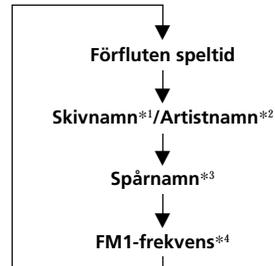

forts. på nästa sida →

- *1 Om du inte har skapat någon etikett för skivan eller om det inte finns något namn inspelat på MD-skivan visas "DISC" och "NO NAME" i teckenfönstret.
- *2 Om du spelar en CD TEXT-skiva visas artistnamnet i teckenfönstret efter skivnamnet. (Endast för CD TEXT-skiva med artistnamnet)
- *3 Om inte spårnamnet på en CD TEXT-skiva eller en MD finns inspelat på skivan visas "TRACK" och "NO NAME" i teckenfönstret.
- *4 Medan AF/TA-funktionen är aktiv.

När du har valt den önskade ikonen ändras teckenfönstret automatiskt till Motion Display-läget efter några sekunder. I Motion Display-läget rullas alla nämnda ikoner i teckenfönstret, en efter en.

Tips

Motion Display-läget kan slås av. (Se "Ändra ljud- och teckenställningarna" på sid 22).

Visa hela skivnamnet automatiskt — Auto Scroll

Om skivnamnet, artistnamnet eller spårnamnet på en CD TEXT-skiva eller MD-skiva är längre än 8 tecken och den automatiska rullningsfunktionen är aktiverad, rullas informationen automatiskt över teckenfönstret enligt:

- Skivnamnet visas när du byter skiva (om skivnamnet har valts).
- Spårnamnet visas när du byter spår (om spårnamnet har valts).

Om du trycker på **(DSPL/PTY)** för att ändra visningen, rullas CD TEXT- eller MD-skivans skiv- eller spårnamn automatiskt oavsett om funktionen är aktiv eller inte.

- 1 Tryck på **(MENU)** under uppspelning.**
- 2 Tryck på någon sida av **(PRST/DISC)** eller **(PRST)** flera gånger tills "A.SCRL" visas.**
- 3 Välj "A.SCRL-ON" genom att trycka på (+) sidan av **(SEEK/AMS)**.**
- 4 Tryck på **(ENTER)**.**

Om du vill avbryta Auto Scroll väljer du "A.SCRL-OFF" i steg 3.

Observera

För vissa skivor med väldigt många tecken kan följande uppstå:

- Alla tecken visas inte
- Den automatiska rullningsfunktionen fungerar inte.

Hitta ett visst spår

— AMS-funktionen

Under uppspelning trycker du ett kort ögonblick på någon sida av **(SEEK/AMS)** varje gång du vill hoppa förbi ett spår.

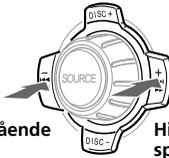

Hitta föregående spår

Hitta efterföljande spår

Söka en viss del av ett spår

— Manuell sökning

Under uppspelning trycker du på någon sida av **(SEEK/AMS)** och håller den nedtryckt. Släpp upp den när du har funnit den sökta punkten.

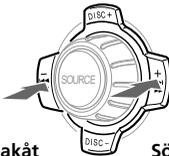

Söka bakåt

Söka framåt

Byta till andra skivor

Under uppspelning trycker du på någon sida av **(PRST/DISC)** eller **(PRST)**. Önskad skiva i den aktuella växlaren spelas upp.



För efterföljande diskar

För föregående diskar

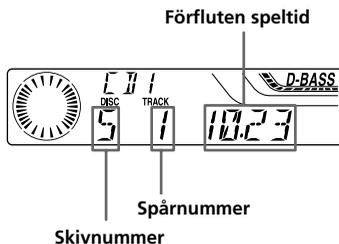

Spela upp spår flera gånger

— Upprepad uppspelning

Du kan välja:

- REP-1 – när du vill upprepa spåret.
- REP-2 – när du vill upprepa skivan.

Under uppspelning trycker du på **(1)** (REP) flera gånger tills den önskade inställningen visas.



Upprepad spelning startar.

Återgå till det normala uppspelningsläget genom att välja "REP-OFF".

Spela upp spår i slumpmässig ordning

— Slumpmässig uppspelning

Du kan välja:

- SHUF-1 – när du vill spela spåren på aktuell skiva i slumpmässig ordning.
- SHUF-2 – för att spela spåren i den aktuella enheten i slumpmässig ordning.
- SHUF-ALL* – när du vill spela upp alla spår från alla enheter i slumpvis ordning.

Under uppspelning trycker du på **(2)** (SHUF) flera gånger tills den önskade inställningen visas.

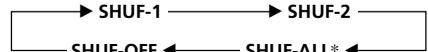

Slumpmässig uppspelning startar

* "SHUF-ALL" är bara tillgängligt när du anslutit två eller fler CD/MD-enheter (tillval).

Om du vill återgå till normalt uppspelningsläge väljer du "SHUF-OFF".

Ytterligare information

Underhåll

Byta säkring

När du byter säkring är det viktigt att du kontrollerar att den nya säkringen har samma amperetal som den gamla (amperetalet finns angivet på den gamla säkringen). Om säkringen går kontrollerar du nätanslutningen och byter ut säkringen. Om även den nya säkringen går kan det vara något internt fel. Ta i så fall kontakt med närmaste Sony-återförsäljare.

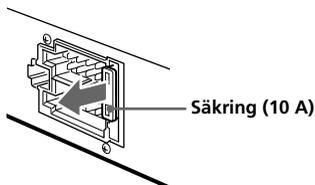

Varning

Använd aldrig en säkring med högre amperetal än den säkring som medföljer, eftersom detta kan skada bilstereon.

Rengöra anslutningar

Bilstereon fungerar inte tillfredsställande om anslutningarna mellan stereon och frontpanelen inte är rena. Undvik detta genom att trycka på (OPEN) för att öppna frontpanelen, ta sedan bort den och gör ren anslutningarna med en bomullstopp doppad i alkohol. Tryck inte för hårt med bomullstoppen, eftersom anslutningarna då kan skadas.

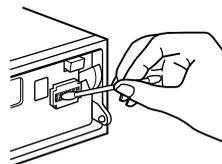

Huvudenhet



Frontpanelens baksida

Observera

- Av säkerhetsskäl: stäng av motorn och ta ur nyckeln ur tändlåset innan du rengör anslutningarna.
- Rör aldrig anslutningarna med fingrarna eller med någon form av metallföremål.

Demontera enheten

- 1 Tryck in haken innanför frontpanelen med hjälp av en tunn skruvmejsel och lossa frontpanelen.

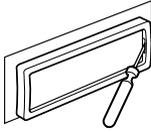

- 2 Upprepa steg 1 på vänster sida. Frontramen är nu lös och kan tas bort.

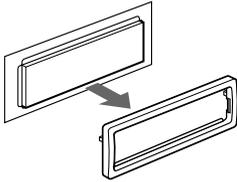

- 3 Använd en smal skruvmejsel och skjut in haken på vänster sida av enheten och dra sedan ut vänster sida av enheten tills haken är frigjord.

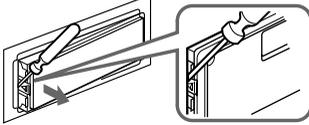

- 4 Upprepa steg 3 på höger sida.

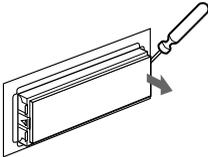

- 5 Dra ut enheten.

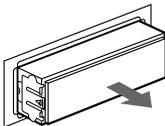

Tekniska data

Kassettbandspelaren

Bandspår	4-spårig 2-kanalig stereo
Svaj och fladdar	0,08 % (WRMS)
Frekvensgång	30 - 18.000 Hz
Signal/brus-förhållande	

Kassett typ

TYPE II, IV ^{*1}	61 dB
TYPE I	58 dB

Tuner

FM

Tuningintervall	87,5 - 108,0 MHz
Antennterminal	Extern antennanslutning
Mellanfrekvens	10,7 MHz/450 kHz
Känslighet	8 dBf
Selektivitet	75 dB vid 400 kHz
Signal/brus-förhållande	66 dB (stereo), 72 dB (mono)
Harmonisk distorsion vid 1 kHz	0,6 % (stereo), 0,3 % (mono)
Separation	35 dB vid 1 kHz
Frekvensgång	30 - 15.000 Hz

MW/LW

Tuningintervall	MW: 531 - 1.602 kHz LW: 153 - 279 kHz
Antennterminal	Extern antennanslutning
Mellanfrekvens	10,7 MHz/450 kHz
Känslighet	MW: 30 μ V LW: 40 μ V

Effektförstärkare

Utgångar	Högtalarutgångar (Plomberade uttag)
Högtalarimpedans	4 - 8 ohm
Maximal uteffekt	50 W \times 4 (vid 4 ohm)

Allmänt

Utgångar	Ljudutgång Styrkabel för motorantenn Styrkabel för effektförstärkare Styrkabel för telefon-ATT ^{*2}
Tonklangreglering	Bas \pm 9 dB vid 100 Hz Diskant \pm 9 dB vid 10 kHz
Strömförsörjning	12 V DC bilbatteri (negativt jordat)
Mått	Ca 178 \times 50 \times 183 mm (b/h/d)
Monteringsmått	Ca 182 \times 53 \times 162 mm (b/h/d)
Vikt	Ca 1,2 kg
Medföljande tillbehör	Delar för installation och anslutningar (1 set) Fodral för löstagbar frontpanel (1)
Valfria tillbehör	Vridkontroll RM-X4S Kortfjärrkontroll RM-X91 ^{*1} Styrkablar BUS (levereras med anslutningskabel med RCA-kontakt) RC-61 (1 m), RC-62 (2 m)
Valfri utrustning	CD-växlare (10 skivor) CDX-828, CDX-737 MD-växlare (6 skivor) MDX-65 Andra CD/MD-växlare med Sony-BUS-systemet Väljare för ljudkälla XA-C30

^{*1} Gäller XR-C5300RX/C5300RV/C5300R/C5200R/
4300RX/4300RV/4300R

^{*2} Gäller XR-C5300RX/C5300RV/C5300R/4300RX/
4300RV/4300R

Rätt till ändringar förbehålles.

Felsökning

Innan du går igenom nedanstående checklista kontrollerar du anslutningarna och att du har uppfattat handhavandet korrekt.

Allmänt

Fel	Orsak/åtgärd
Ljudbortfall.	<ul style="list-style-type: none">• Avbryt ATT-funktionen.• Ställ in uttoningskontrollen i mittläget för 2-högtalarsystemet.• Justera volymen genom att vrida knappen medurs.
Innehållet i minnet har raderats.	<ul style="list-style-type: none">• Stömkabeln eller batteriet har kopplats ifrån.• Reset-knappen har tryckts in. → Lagra i minnet igen.
Information visas inte i teckenfönstret.	Ta bort frontpanelen och rengör anslutningarna. Se "Rengöra anslutningar" (sidan 26).

Banduppspelning

Fel	Orsak/åtgärd
Ljudet låter inte bra.	Bandhuvudet är smutsigt. → Rengör bandhuvudet med en torrengröringskassett som finns att köpa i handeln.
AMS fungerar inte som det ska.	<ul style="list-style-type: none">• Störningar på oinspelade avsnitt mellan spåren.• Det oinspelade avsnittet mellan två spår är för kort (kortare än fyra sekunder).• En längre paus eller ett avsnitt med låg volym eller låg frekvens läses av som en oinspelad del.

Radiomottagning

Fel	Orsak/åtgärd
Det går inte att förinställa en radiokanal.	<ul style="list-style-type: none">• Lagra rätt frekvens.• Utsändningen är för svag.
Den automatiska sökningen fungerar inte.	<ul style="list-style-type: none">• Utsändningen är för svag. → Använd manuell sökning.• Lokalt sökläge är ställt på ON. → Ställ det lokala sökläget på OFF (sidan 13).
Kanalerna kan inte tas emot. Störningar i ljudbilden.	Anslut en strömförsörjande kontrollkabel för motorantenn (blå) eller en strömförsörjande kabel för tillbehör (röd) till strömförsörjningsledningen för bilens antennförstärkare. (Endast när bilen har en inbyggd FM/MW/LW-antenn i bak- eller sidorutan.)
"ST"-indikatorn blinkar.	<ul style="list-style-type: none">• Ställ in rätt frekvens.• Utsändningssignalen är för svag. → Ställ in i enkanaligt läge (MONO) (sidan 13).

forts. på nästa sida →

RDS-funktioner

Fel	Orsak/åtgärd
SEEK startar efter några sekunders lyssning.	Stationen är inte av TP-typ eller har en svag signal. → Tryck på (AF) eller (TA) flera gånger tills "AF-OFF" eller "TA-OFF" visas.
Inga trafikmeddelanden tas emot.	<ul style="list-style-type: none">• Aktivera "TA".• Kanalen sänder inte några trafikmeddelanden trots att den är TP. → Ställ in en annan kanal.
PTY-data visar "NONE".	Kanalen anger inte programtyp.

Uppspelning av CD- / MD-skiva (gäller XR-C5300RX/C5300RV/C5300R/C5200R)

Problem	Orsak/Lösning
Ljudet hoppar.	En smutsig eller defekt skiva.

Felmeddelanden (med valfri CD- / MD-spelare ansluten)

(gäller XR-C5300RX/C5300RV/C5300R/C5200R)

Följande indikeringar blinkar ungefär fem sekunder och larm hörs.

Teckenfönster	Orsak	Åtgärd
NO MAG	Skivmagasinet har inte satts i CD-/MD-spelaren.	Sätt i skivmagasinet i CD-/MD-spelaren.
NO DISC	Någon skiva har inte satts in i CD-/MD-spelaren.	Sätt i skivor i CD-/MD-spelaren.
NG DISCS	En CD-/MD-skiva går inte att spela upp.	Sätt i en annan CD-/MD-skiva.
ERROR ^{*1}	En CD-skiva är smutsig eller har satts in upp och ned. ^{*2}	Rengör och sätt i CD-skivan korrekt.
	En MD-skiva kan inte återspelas pga av något fel. ^{*2}	Sätt i en annan MD-skiva.
BLANK ^{*1}	Inga spår har spelats in på en MD-skiva. ^{*2}	Spela upp en MD-skiva med inspelade spår.
RESET	CD-/MD-spelaren kan inte användas pga något fel.	Tryck på reset-knappen på enheten.
NO READY	Locket på MD-spelaren är öppet eller MD-skivorna har inte satts i på rätt sätt.	Stäng locket eller sätt i MD-skivorna på rätt sätt.
HI TEMP	Den omgivande temperaturen är högre än 50°C.	Vänta tills temperaturen sjunker under 50°C.

^{*1} När ett fel uppstår under uppspelning av CD eller MD, visas inte numret på CD:n eller MD:n i fönstret.

^{*2} Numret på skivan i magasinet som orsakat felet visas i teckenfönstret.

Om ovannämnda lösningar inte hjälper dig tar du kontakt med din närmaste Sony-återförsäljare.

Bem vindo!

Obrigado por ter adquirido este leitor de cassetes da Sony. Este aparelho está equipado com diversas funções que pode controlar com os seguintes acessórios:

Acessórios opcionais

Comando rotativo RM-X4S

Comando em forma de cartão RM-X91

(Somente XR-C5300RX/C5300RV/C5300R/
C5200R/4300RX/4300RV/4300R)

Somente XR-C5300RX/C5300RV/C5300R/ C5200R:

Além da reprodução de cassetes e do rádio, pode ainda aumentar a versatilidade do seu sistema, ligando um carregador*¹ de CD/MD opcional.

Se utilizar este aparelho ou um leitor de CD com a função CD TEXT, a informação CD TEXT aparecerá no visor quando reproduzir um disco CD TEXT*².

*¹ Pode ligar um carregador de CD ou de MD ou um leitor de CD ou de MD.

*² O disco CD TEXT é um CD de áudio que inclui informações, como os nomes do disco, do artista e das faixas.

Estas informações são gravadas no disco.

Precauções

- Se o automóvel estiver estacionado ao sol, a temperatura no seu interior sobe consideravelmente, pelo que deve deixar arrefecer o aparelho durante alguns minutos antes de o pôr a funcionar.
- Se o aparelho não tiver corrente, verifique primeiro as ligações. Se tudo estiver em ordem, verifique o fusível.
- Se não se ouvir o som dos altifalantes num sistema de dois altifalantes, regule o controlo de fader para a posição central.
- Se reproduzir uma cassette durante muito tempo, o amplificador de potência integrado pode provocar o aquecimento da cassette. No entanto, isto não é sinal de avaria.

Se tiver dúvidas ou problemas relacionados com o aparelho que não estejam descritos neste manual, consulte o agente da Sony mais próximo.

Para manter a boa qualidade do som

Se existirem suportes para copos próximo do equipamento de áudio, tome cuidado para não entornar sumos ou outras bebidas em cima do equipamento. Os resíduos de açúcar acumulados neste aparelho ou nas fitas das cassetes podem contaminar as cabeças de reprodução, diminuir a qualidade do som ou até impedir a reprodução de som. Os kits de limpeza para cassetes não eliminam o açúcar depositado nas cabeças de reprodução.



Notas sobre as cassetes

Cuidados a ter com as cassetes

- Não toque na superfície da cassette, pois a sujidade ou o pó podem sujar as cabeças.
- Mantenha as cassetes longe de equipamento com ímãs integrados como, por exemplo, altifalantes e amplificadores, pois podem provocar a desgravação ou distorções na cassette.
- Não exponha as cassetes à luz solar directa, a temperaturas extremamente baixas ou à humidade.
- As cassetes com fitas um pouco soltas podem ficar presas dentro da máquina. Antes de introduzir uma cassette, utilize um lápis ou um objecto semelhante para rodar a bobina e eliminar as folgas.

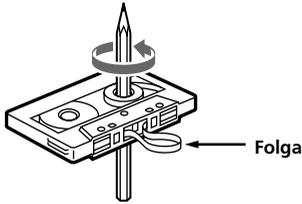

- As cassetes deformadas ou as etiquetas descoladas podem dificultar a introdução ou a remoção das cassetes. Retire ou substitua as etiquetas descoladas.



- O som pode ficar distorcido durante a reprodução da cassette. As cabeças do leitor de cassetes devem ser limpas depois de cada 50 horas de utilização.

Cassetes com uma duração superior a 90 minutos

A utilização de cassetes com uma duração superior a 90 minutos não é recomendada excepto para uma reprodução contínua de longa duração. A fita destas cassetes é muito fina e tem tendência para se partir facilmente. A reprodução e paragens frequentes das cassetes pode provocar o encravamento da fita no mecanismo da cassette.



Índice

Este aparelho

Localização das teclas 5

Como começar

Reinicializar o aparelho 7

Retirar o painel frontal 7

Ligar/desligar o aparelho 8

Como utilizar o menu 8

Acertar o relógio 9

Leitor de cassetes

Ouvir uma cassette 10

Reproduzir a cassette em vários modos 11

Rádio

Memorização automática de estações

— Memória da Melhor Sintonia (BTM) 12

Memorização das estações pretendidas 12

Recepção das estações memorizadas 13

RDS

Panorâmica da função RDS 14

Visualização do nome da estação 14

Re-sintonização automática do mesmo

programa

— Frequências Alternativas (AF) 15

Ouvir informações sobre a situação do

trânsito 16

Pré-programação das estações RDS através

dos dados AF e TA 17

Localização de uma estação através do tipo

de programa 18

Acerto automático do relógio 19

Outras funções

Preparar o comando rotativo 19

Utilização do comando rotativo 20

Regulação das características de som 21

Redução do som 21

Alteração das programações do visor e do

som 22

Intensificar o som dos graves

— D-bass 23

Equipamento opcional

Dispositivo de CD/MD

(somente XR-C5300RX/C5300RV/ C5300R/C5200R)

Reprodução de um CD ou MD 23

Reprodução repetitiva das faixas

— Reprodução repetitiva 25

Reprodução das faixas por ordem aleatória

— Reprodução aleatória 25

Informação adicional

Manutenção 26

Desmontagem do aparelho 27

Especificações 28

Guia de resolução de problemas 29

Localização das teclas

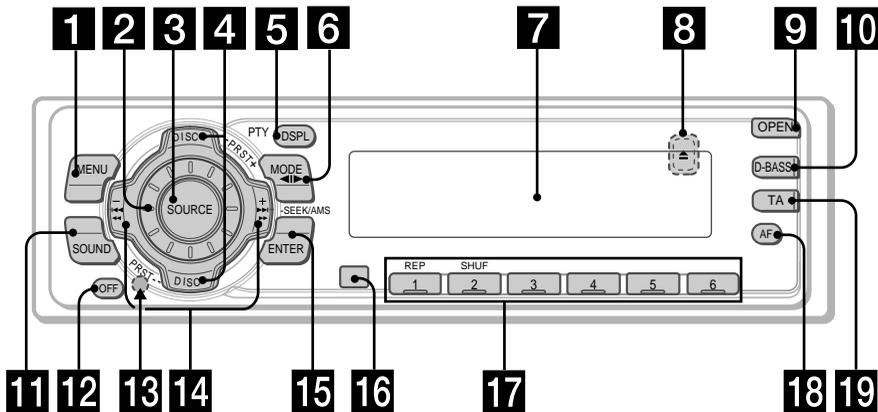

Para mais informações, consulte as respectivas páginas.

- 1** Tecla MENU 9, 11, 12, 13, 15, 17, 19, 22, 24
- 2** Botão rotativo de volume
- 3** Tecla SOURCE (TUNER/TAPE/CD*¹/MD*¹) 8, 10, 12, 13, 16, 23
- 4** XR-C5300RX/C5300RV/C5300R/C5200R: Tecla PRST/DISC +/- (cursor para cima/para baixo) 8, 9, 11, 12, 13, 15, 17, 18, 19, 22, 24
XR-4300RX/4300RV/4300R/4200R: Tecla PRST +/- (cursor para cima/para baixo) 8, 9, 11, 12, 13, 15, 17, 18, 19, 22, 24
Durante a recepção de rádio: Selecionar estações pré-programadas 13
Durante a reprodução de um CD/MD*¹: Mudar de disco 25
- 5** Tecla DSPL/PTY (mudar modo de visualização/tipo de programa) 11, 14, 18, 23, 24
- 6** Tecla MODE 10, 11, 12, 13, 23
Durante a reprodução de uma cassete: Mudança da direcção de reprodução 10
Durante a recepção de rádio*: Seleção de BAND 12
Durante a reprodução de um CD ou MD*¹: Seleção da unidade de CD/MD 23
- 7** Visor
- 8** Tecla (ejectar) (localizada na parte da frente do aparelho, por trás do painel frontal) 10
- 9** Tecla OPEN 7, 10, 26
- 10** Tecla D-BASS 23
- 11** Tecla SOUND 21
- 12** Tecla OFF*² 7, 8, 10
- 13** Tecla de reinicialização (localizada na parte da frente do aparelho, por trás do painel frontal) 7
- 14** Teclas SEEK/AMS +/- (cursor para a esquerda/para a direita) 8, 9, 10, 11, 12, 13, 15, 17, 19, 21, 22, 24, 25
Procurar 13, 15
Sensor automático de música 10, 25
Procura manual 13, 25
- 15** Tecla ENTER 9, 11, 12, 13, 15, 17, 18, 19, 22, 24
- 16** Receptor para o comando em forma de cartão*³
- 17** Teclas numéricas
Durante a recepção de rádio: Selecionar números programados 12, 13, 16, 17
Durante a reprodução de uma cassete: ① REP 11
Durante a reprodução de CD/MD*¹: ① REP 25
② SHUF 25
- 18** Tecla AF 15, 17
- 19** Tecla TA 16, 17

*¹ Somente XR-C5300RX/C5300RV/C5300R/C5200R
*² Advertência quando instalar num automóvel sem posição ACC (acessórios) na chave de ignição Não se esqueça de carregar em (OFF) no aparelho, durante dois segundos, para desligar o relógio depois de desligar o motor.
Se carregar em (OFF) por momentos, não desliga o relógio e gasta a bateria.
*³ Somente XR-C5300RX/C5300RV/C5300R/C5200R/4300RX/4300RV/4300R

Opcional
Comando em forma de cartão RM-X91

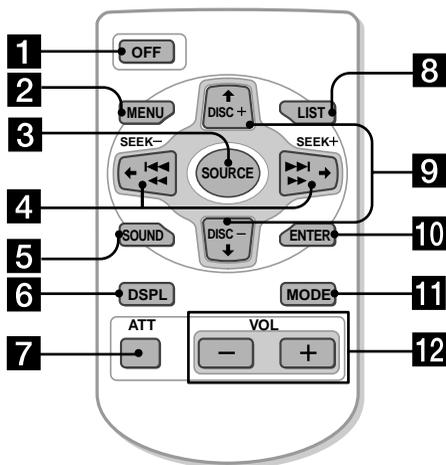

As teclas do comando em forma de cartão controlam as mesmas funções que as teclas do aparelho.

- 1 Tecla OFF
- 2 Tecla MENU
- 3 Tecla SOURCE
- 4 Tecla SEEK/AMS (Cursor ←/→)
- 5 Tecla SOUND
- 6 Tecla DSPL/PTY
- 7 Tecla ATT
- 8 Tecla LIST (não disponível para este modelo)
- 9 Tecla DISC/PRST (Cursor ↑/↓)
- 10 Tecla ENTER
- 11 Tecla MODE
- 12 Tecla VOL

Se desligar o aparelho carregando em (OFF) durante dois segundos não pode utilizar o telecomando em forma de cartão de crédito para comandar o aparelho excepto se carregar em (SOURCE) no aparelho ou introduzir uma cassete para o activar primeiro.

Substituição da pilha de lítio

Quando a pilha ficar fraca, o alcance do comando em forma de cartão torna-se mais reduzido. Substitua a pilha por uma nova pilha de lítio CR2025.

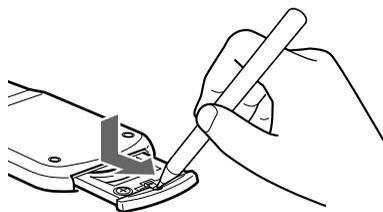

lado + para cima

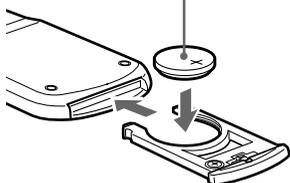

Notas sobre as pilhas de lítio

- Mantenha as pilhas longe do alcance das crianças.
- Se alguém engolir a pilha, consulte imediatamente o médico.
- Limpe a pilha com um pano seco para assegurar um bom contacto.
- Quando colocar as pilhas, respeite a polaridade indicada nas mesmas.
- Não agarre na pilha com pinças de metal pois pode provocar um curto circuito.

ADVERTÊNCIA

Perigo de explosão da bateria se má-utilizada.
 Não recarregue, abra, nem a deite no fogo.

Como começar

Reinicializar o aparelho

O aparelho tem que ser reinicializado antes de ser utilizado pela primeira vez ou após a substituição da bateria do automóvel. Retire o painel frontal e carregue no botão de reinicialização com um objecto pontiagudo, como a ponta de uma esferográfica.

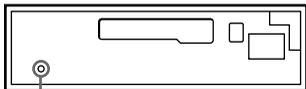

Tecla de reinicialização

Nota

Se carregar no botão de reinicialização, apaga a hora, do relógio e algumas das funções memorizadas.

Retirar o painel frontal

Pode retirar o painel deste aparelho para evitar que seja roubado.

1 Carregue em **OFF**.

2 Carregue em **OPEN**, empurre o painel frontal para a direita e puxe para fora pelo lado esquerdo.

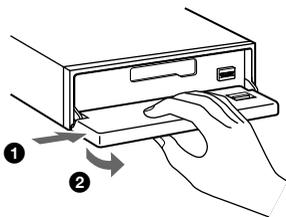

Notas

- Não deixe cair o painel ao retirá-lo do aparelho.
- Se retirar o painel enquanto o aparelho estiver ligado, a corrente desliga-se automaticamente para evitar danos nos altifalantes.
- Quando levar o painel frontal consigo, utilize a caixa de transporte fornecida.

Colocar o painel frontal

Introduza o eixo **B** do aparelho no orifício **A** do painel frontal, como se mostra na ilustração, e empurre o lado esquerdo para dentro.

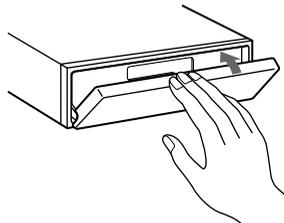
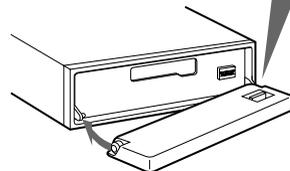
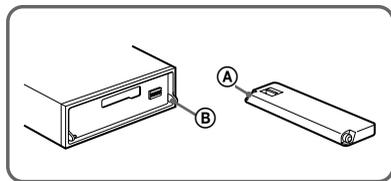

Notas

- Quando colocar o painel frontal no aparelho, certifique-se de que o mesmo se encontra na posição correcta.
- Quando instalar o painel, não o empurre com muita força de encontro ao aparelho.
- Não carregue demais nem faça muita força sobre o visor do painel frontal.
- Não exponha o painel frontal à incidência directa dos raios solares, a fontes de calor como saídas de ar quente do sistema de aquecimento nem à humidade. Nunca o deixe no tablier de um automóvel estacionado ao sol ou em locais onde possa ocorrer um aumento considerável da temperatura.

Alarme de advertência

Caso desligue a ignição do automóvel sem remover o painel frontal, o alarme de advertência soará por alguns segundos. Caso ligue um amplificador de potência opcional e não utilize o amplificador incorporado, o sinal sonoro será desactivado.

Ligar/desligar o aparelho

Ligar o aparelho

Carregue em **(SOURCE)** ou introduza o cassette. Para obter mais informações, consulte a página 10 (leitor de cassetes) e a página 12 (rádio).

Desligar o aparelho

Carregue em **(OFF)** para parar a reprodução do cassette ou a recepção de rádio em FM/MW/LW (a luz da tecla e o visor mantêm-se activados).

Carregue em **(OFF)** durante dois segundos para desligar completamente o aparelho.

Nota

*Se a chave de ignição não tiver a posição ACC, certifique-se de que o aparelho fica bem desligado, carregando em **(OFF)** durante dois segundos, para não descarregar a bateria do automóvel.*

Como utilizar o menu

O funcionamento do aparelho é comandado através da selecção dos elementos de um menu.

Para fazer a selecção, entre no modo de menu e escolha para cima/baixo (+/- de **(PRST/DISC)** ou **(PRST)**), ou esquerda/direita (-/+ de **(SEEK/AMS)**).

(PRST/DISC) / (PRST)



(+): para seleccionar para cima

(-): para seleccionar para baixo

(SEEK/AMS)

(-): para seleccionar para a esquerda

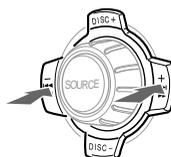

(+): para seleccionar para a direita

Acertar o relógio

O relógio tem uma indicação digital de 24 horas.

Por exemplo: acerte-o para as 10:08

- 1 Carregue em (MENU) e depois várias vezes em qualquer dos lados de (PRST/DISC) ou (PRST), até aparecer no visor a indicação "CLOCK".

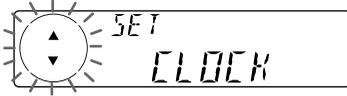

- 1 Carregue em (ENTER).



Os algarismos das horas começam a piscar.

- 2 Carregue num dos lados de (PRST/DISC) ou (PRST) para acertar as horas.



- 3 Carregue no lado (+) de (SEEK/AMS).



Os algarismos dos minutos começam a piscar.

- 4 Carregue num dos lados de (PRST/DISC) ou (PRST) para acertar os minutos.



- 2 Carregue em (ENTER).



O relógio começa a funcionar.

Quando acabar de acertar o relógio, o visor volta ao modo de reprodução normal.

Sugestões

- Pode utilizar a função CT adequada para acertar automaticamente o relógio (página 19).
- Se o modo D.INFO estiver regulado para ON, aparece sempre a hora no visor (página 22).

Leitor de cassetes

Ouvir uma cassette

- 1 Carregue em **(OPEN)** e coloque a cassette. A reprodução inicia-se automaticamente.

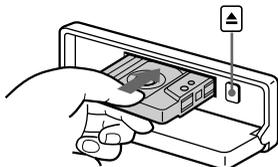

- 2 Feche o painel frontal.

Para iniciar a reprodução, se a cassette já estiver dentro do leitor, carregue várias vezes em **(SOURCE)** até aparecer a indicação "FWD" ou "REV".

Reproduz o lado virado para cima.

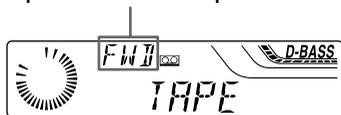

Reproduz o lado virado para baixo.



Sugestão

Para mudar a direcção de transporte da fita, carregue em **(MODE)** (**◀▶**).

Para	Carregue em
------	-------------

Parar a reprodução	(OFF)
--------------------	--------------

Ejectar a cassette	(OPEN) e depois em ▲
--------------------	------------------------------------

Rebobinagem rápida da fita

Durante a reprodução, carregue sem soltar um dos lados de **(SEEK/AMS)**.

Rebobinagem

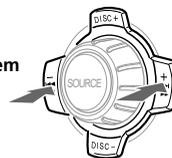

Avanço rápido da fita

Para iniciar a reprodução durante o avanço rápido ou a rebobinagem da fita, carregue em **(MODE)** (**◀▶**).

Localizar uma faixa específica

— Sensor de Música Automático (AMS)

Durante a reprodução, carregue num dos lados de **(SEEK/AMS)** por momentos, para cada faixa que pretende saltar. Pode saltar um máximo de nove faixas de uma vez.

Para localizar as faixas anteriores

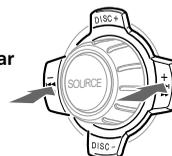

Para localizar as faixas seguintes

Nota

A função AMS pode não funcionar quando:

- os espaços em branco forem inferiores a quatro segundos
- houver ruído entre as faixas
- existirem secções longas com um volume de som baixo ou secções quase sem som.

No modo de visualização dinâmica todos os elementos apresentados passam, no visor, um por um e por ordem.

Sugestão

Podem desactivar o modo de visualização dinâmica. (Consulte "Alteração das programações do visor e do som" na página 22).

Reproduzir a cassette em vários modos

Pode reproduzir a cassette em vários modos:

- REP (Reprodução repetitiva) repete a faixa actual.
- A posição METAL (Metal)* permite-lhe reproduzir uma cassette de metal ou CrO₂.
- BL SKP (Saltar espaços em branco) salta os espaços em branco superiores a oito segundos.
- ATA (Activação automática do sintonizador) activa automaticamente o sintonizador durante a rebobinagem rápida da fita.

1 Durante a reprodução, carregue em (MENU).

2 Carregue várias vezes em qualquer dos lados de (PRST/DISC) ou (PRST), até aparecer no visor o elemento pretendido.

Sempre que carregar no lado (-) de (PRST/DISC) ou (PRST), o elemento altera da seguinte maneira:

METAL* → BL SKP → ATA

* Somente XR-C5300RX/C5300RV/C5300R/
C5200R/4300RX/4300RV/4300R



3 Carregue no lado (+) de (SEEK/AMS) para seleccionar "ON."



O modo de reprodução inicia-se.

4 Carregue em (ENTER).

Para voltar ao modo de reprodução normal, seleccione "OFF" no passo 3.

Sugestão

Enquanto a função ATA estiver activada, pode alterar o visor (TAPE ↔ TUNER) carregando em (DSPL/PTY) ou (DSPL).

Reproduzir faixas repetidamente

— Reprodução repetitiva

Durante a reprodução, carregue várias vezes em (REP) até aparecer no visor a indicação "REP-ON".

REP-ON ↔ REP-OFF

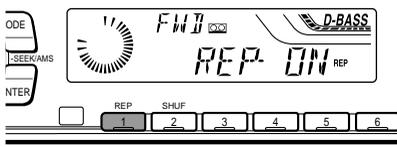

O aparelho inicia a reprodução repetitiva.

Para voltar ao modo de reprodução normal, seleccione "REP-OFF" no ponto descrito acima.

Sugestão

Durante a reprodução repetitiva, carregue em (MODE). A indicação "REP" desaparece do visor e o modo de repetição é cancelado.

Memorização automática de estações

— Memória da Melhor Sintonia (BTM)

O aparelho selecciona as estações com os sinais mais fortes e memoriza-as por ordem de frequências. Pode memorizar um máximo de 6 estações em cada banda (FM1, FM2, FM3, MW e LW).

Cuidado

Quando quiser sintonizar uma estação durante a condução, utilize a memória de melhor sintonia para evitar acidentes.

1 Carregue várias vezes em **(SOURCE)** para seleccionar o sintonizador.

Sempre que carregar em **(SOURCE)**, a fonte muda pela ordem seguinte:

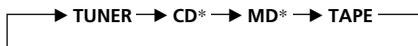

* O elemento não aparece se não estiver ligado o equipamento opcional correspondente (somente XR-C5300RX/C5300RV/C5300R/C5200R).

2 Carregue várias vezes em **(MODE)** para seleccionar a banda.

Sempre que carregar em **(MODE)**, a banda muda pela ordem seguinte:

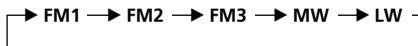

3 Carregue em **(MENU)** e depois várias vezes em qualquer dos lados de **(PRST/DISC)** ou **(PRST)**, até aparecer no visor a indicação "BTM".

4 Carregue em **(ENTER)**.

O aparelho memoriza as estações nas teclas numéricas, pela ordem das respectivas frequências.

Ouve um sinal sonoro e a programação fica memorizada.

Notas

- O aparelho não memoriza estações com sinais fracos. Se o aparelho estiver a receber poucas estações, algumas das teclas numéricas mantêm as suas regulações originais.
- Se aparecer um número no visor, o aparelho começa a memorizar estações a partir da estação indicada.

Memorização das estações pretendidas

Pode memorizar no máximo 18 estações de FM (6 para FM1, FM2 e FM3), 6 estações de MW e 6 estações de LW pela ordem pretendida.

1 Carregue várias vezes em **(SOURCE)** para seleccionar o sintonizador.

2 Carregue várias vezes em **(MODE)** para seleccionar a banda.

3 Carregue em qualquer dos lados de **(SEEK/AMS)** para sintonizar a estação que pretende memorizar na tecla numérica.

4 Carregue a tecla numérica pretendida (de ① a ⑥) até aparecer a indicação "MEM".

A indicação da tecla numérica aparece no visor.

Nota

Se tentar memorizar mais do que uma estação na mesma tecla numérica, o aparelho apaga a estação memorizada anteriormente.

Recepção das estações memorizadas

- 1 Carregue várias vezes em (SOURCE) para seleccionar o sintonizador.
- 2 Carregue várias vezes em (MODE) para seleccionar a banda.
- 3 Carregue na tecla numérica (1 a 6) em que memorizou a estação desejada.

Sugestão

Carregue num dos lados de (PRST/DISC) ou (PRST) para receber as estações pela ordem em que foram memorizadas (função de pesquisa pré-programada).

Se não conseguir sintonizar uma estação pré-programada

Carregue num dos lados de (SEEK/AMS) para sintonizar a estação (sintonização automática).

O varrimento pára quando o aparelho recebe uma estação. Carregue várias vezes num dos lados de (SEEK/AMS), até receber a estação pretendida.

Nota

Se a sintonização automática parar com muita frequência, carregue em (MENU) e depois várias vezes num dos lados de (PRST/DISC) ou (PRST), até aparecer no visor a indicação "LOCAL" (modo de pesquisa local). Em seguida, carregue no lado (+) de (SEEK/AMS) para seleccionar "LOCAL-ON." Carregue em (ENTER).

Durante a recepção local e a selecção da estação, aparece a indicação "L.SEEK" no visor. Só são sintonizadas as estações com sinais relativamente fortes.

Sugestão

Se souber a frequência da estação que pretende ouvir, carregue sem soltar um dos lados de (SEEK/AMS), até aparecer a frequência desejada (sintonização manual).

Se a recepção FM estéreo for deficiente — Modo Mono

- 1 Durante a recepção de rádio, carregue em (MENU) e depois várias vezes num dos lados de (PRST/DISC) ou (PRST) até aparecer no visor a indicação "MONO".
- 2 Carregue no lado (+) de (SEEK/AMS) até aparecer no visor a indicação "MONO-ON".
O som melhora, mas passa a mono (desaparece a indicação "ST").

- 3 Carregue em (ENTER).

Para voltar ao modo normal, seleccione "MONO-OFF" no ponto 2.

No modo de visualização dinâmica, todos os elementos apresentados passam no visor, um por um e por ordem.

Sugestão

Pode desactivar o modo de visualização dinâmica. (Consulte "Alteração das programações do visor e do som" na página 22).

Alterar os itens visualizados

Sempre que carregar em (DSPL/PTY), o elemento muda da seguinte maneira:

Nome da estação* (Frequência) ↔ Tipo de programa

* Se sintonizar uma estação FM que transmita dados RDS, aparece o nome da estação.

Panorâmica da função RDS

O Sistema de Dados de Rádio (RDS) é um serviço de difusão que permite às estações FM enviar informação digital adicional juntamente com o sinal de programa de rádio normal. Apresentamos abaixo alguns desses serviços: voltar automaticamente ao mesmo programa, ouvir informações sobre o trânsito e localizar uma estação por tipo de programa.

Notas

- A disponibilidade de todas as funções RDS depende do país ou da região.
- Se o sinal for fraco ou se a estação sintonizada não estiver a transmitir dados RDS, a função RDS pode não funcionar correctamente.

No modo de visualização dinâmica, todos os elementos apresentados passam no visor, um por um e por ordem.

Sugestão

Pode desactivar o modo de visualização dinâmica. (Consulte "Alteração das programações do visor e do som" na página 22).

Visualização do nome da estação

O nome da estação actual acende-se no visor.

Selecione uma estação FM (página 12).

Se sintonizar uma estação FM que transmite dados RDS, o nome da estação aparece no visor.



Notas

- A indicação "*" significa que está a receber uma estação RDS.
- A indicação "NO NAME" aparece no visor, se a estação que está a receber não transmitir dados RDS.

Re-sintonização automática do mesmo programa

— Frequências Alternativas (AF)

A função Frequências Alternativas (AF) selecciona e volta a sintonizar automaticamente a estação com o sinal mais forte numa rede. Se utilizar esta função, pode ouvir continuamente o mesmo programa durante uma viagem para um local distante, sem ter que voltar a sintonizar a estação manualmente.

As frequências mudam automaticamente.

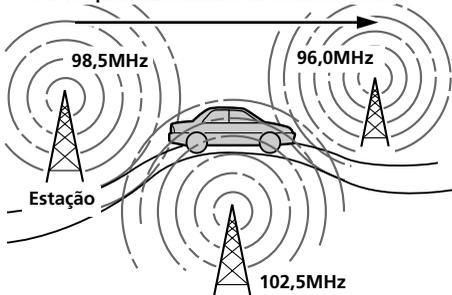

1 Selecciona uma estação FM (página 12).

2 Carregue várias vezes em **(AF)** até aparecer a indicação “AF-ON” no visor. O aparelho começa a procurar uma estação alternativa com um sinal mais forte na mesma rede.

Nota

Se não houver estação alternativa nessa área e não precisar de procurar uma estação alternativa, desactive a função AF carregando várias vezes em **(AF)** até aparecer a indicação “AF-OFF” no visor.

Alterar os itens visualizados

Quando carrega em **(AF)**, os elementos no visor mudam da seguinte maneira:

AF-ON ↔ AF-OFF

Notas

- Quando a indicação “NO AF” e o nome da estação piscarem alternadamente no visor, isso significa que o aparelho não consegue localizar uma estação alternativa na rede.
- Se, depois de seleccionar uma estação com a função AF activada, o nome da estação começar a piscar, é porque não há nenhuma frequência alternativa disponível. Carregue num dos lados de **(SEEK/AMS)** enquanto o nome da estação está a piscar (durante oito segundos). O aparelho começa a procurar outra frequência com os mesmos dados PI (Identificação do programa) (aparece a indicação “PI SEEK” e não se ouve nenhum som). Se o aparelho não conseguir localizar outra frequência, aparece a indicação “NO PI” e o aparelho volta à frequência seleccionada anteriormente.

Ouvir um programa regional

A função “REG-ON” (regional on) deste aparelho permite-lhe continuar a receber um programa regional sem ter que mudar para outra estação regional (não se esqueça de activar a função AF). A pré-definição de fábrica deste aparelho é “REG-ON”, mas se quiser desactivar esta função proceda da seguinte maneira:

1 Durante a recepção de rádio, carregue em **(MENU)** e depois várias vezes num dos lados de **(PRST/DISC)** ou **(PRST)** até aparecer no visor a indicação “REG”.

2 Carregue no lado (+) de **(SEEK/AMS)** até aparecer no visor a indicação “REG-OFF”.

3 Carregue em **(ENTER)**.

A selecção de “REG-OFF” pode fazer com que o aparelho mude para outra estação regional da mesma rede.

Para voltar à estação regional anterior, seleccione “REG-ON” no ponto 2.

Nota

Esta função não funciona no Reino Unido nem noutras áreas.

Continua na próxima página →

Função Ligação Local (só para o Reino Unido)

A função Ligação local permite seleccionar outras estações locais na área, mesmo se não estiverem memorizadas nas teclas numéricas.

- 1 Carregue numa tecla numérica onde esteja memorizada uma estação local.
- 2 Num espaço de cinco segundos, carregue novamente na mesma tecla numérica.
- 3 Repita este procedimento até encontrar a estação local pretendida.

Ouvir informações sobre a situação do trânsito

Os dados referentes às Informações sobre o trânsito (TA) e Programas de trânsito (TP) permitem-lhe sintonizar automaticamente uma estação de FM que esteja a transmitir informações de trânsito, mesmo que esteja a ouvir outra fonte de programa.

Carregue várias vezes em (TA) até que a indicação "TA-ON" apareça no visor.

O aparelho começa a procurar estações que transmitam informações de trânsito. A indicação "TP" aparece no visor, se o aparelho encontrar uma estação que transmita informações de trânsito. Quando as informações de trânsito começarem a ser transmitidas, a indicação "TA" pisca no visor. A indicação "TA" pára de piscar quando terminar a transmissão das informações sobre o trânsito.

Sugestão

Se a transmissão das informações sobre o trânsito começar enquanto estiver a ouvir outra fonte, o aparelho muda automaticamente para a referida transmissão. Quando a transmissão terminar, o aparelho volta a reproduzir a fonte original.

Notas

- A informação "NO TP" pisca durante cinco segundos se a estação que está a ouvir não transmitir informações sobre o trânsito. Depois, o aparelho começa a procurar uma estação que transmita essas informações.
- Quando as indicações "EON" e "TP" aparecerem no visor, a estação actual utiliza as informações de trânsito transmitidas por outras estações da mesma rede.

Para cancelar as informações de trânsito recebidas

Carregue em (TA) ou (SOURCE).

Para cancelar todas as informações sobre o trânsito, desactive a função carregando em (TA) até que a indicação "TA-OFF" apareça no visor.

Pré-regulação do volume das informações sobre o trânsito

Se não quiser perder as informações sobre o trânsito, pode pré-regular o respectivo nível do volume. Quando começa a transmissão das informações sobre o trânsito, o aparelho regula automaticamente o volume para o nível pré-programado.

- 1 Selecciona o nível de volume pretendido.

- 2 Carregue em (TA) durante dois segundos.

A indicação "TA" aparece e a definição fica memorizada.

Recepção de informações de emergência

Se for transmitida uma informação de emergência enquanto está a ouvir rádio, o programa muda automaticamente para a estação que estiver a transmitir essa comunicação. Se estiver a ouvir qualquer outra fonte, pode ouvir as informações de emergência se activar as funções AF ou TA. O aparelho muda automaticamente para a estação que está a transmitir as referidas informações, independentemente da fonte que esteja a ouvir.

Pré-programação das estações RDS através dos dados AF e TA

Quando efectua a pré-programação das estações RDS, o aparelho memoriza os dados e a frequência de cada estação para que não tenha de activar a função AF ou TA sempre que sintonizar a estação pré-programada. Pode seleccionar uma programação diferente (AF, TA, ou ambas) para cada estação memorizada ou a mesma programação para todas as estações.

Pré-selecção da mesma programação para todas as estações pré-programadas

- 1 **Selecione uma banda FM (página 12).**
- 2 **Carregue em **(AF)** e/ou **(TA)** para seleccionar “AF-ON” e/ou “TA-ON”.**
Se seleccionar “AF-OFF” ou “TA-OFF”, memoriza não só estações RDS, mas também estações sem RDS.
- 3 **Carregue em **(MENU)** e depois várias vezes em qualquer dos lados de **(PRST/DISC)** ou **(PRST)**, até aparecer no visor a indicação “BTM”.**
- 4 **Carregue no lado (+) de **(SEEK/AMS)** até a indicação “BTM” começar a piscar.**
- 5 **Carregue em **(ENTER)**.**

Pré-selecção de programações diferentes para cada estação pré-programada

- 1 **Selecione uma banda FM e sintonize a estação pretendida.**
- 2 **Carregue em **(AF)** e/ou **(TA)** para seleccionar “AF-ON” e/ou “TA-ON”.**
- 3 **Carregue na tecla numérica pretendida até que a mensagem “MEM” apareça no visor.**
Para pré-programar outras estações, repita este procedimento a partir do ponto 1.

Sugestão

Se quiser alterar a programação AF e/ou TA pré-seleccionada depois de sintonizar a estação pré-programada, pode fazê-lo activando ou desactivando a função AF ou TA.

Localização de uma estação através do tipo de programa

Pode localizar a estação pretendida, seleccionando um dos tipos de programa apresentados abaixo.

Tipos de programas	Visor
Noticiários	NEWS
Actualidades	AFFAIRS
Informações	INFO
Desporto	SPORT
Educação	EDUCATE
Teatro	DRAMA
Cultura	CULTURE
Ciência	SCIENCE
Variados	VARIED
Pop	POP M
Rock	ROCK M
Música ligeira	EASY M
Música clássica ligeira	LIGHT M
Música clássica erudita	CLASSICS
Outros tipos de música	OTHER M
Meteorologia	WEATHER
Finanças	FINANCE
Programas para crianças	CHILDREN
Assuntos sociais	SOCIAL A
Religião	RELIGION
Programas com chamadas dos ouvintes	PHONE IN
Viagens	TRAVEL
Lazer	LEISURE
Jazz	JAZZ
Música "country"	COUNTRY
Música nacional	NATION M
Música nostálgica	OLDIES
Música "folk"	FOLK M
Documentários	DOCUMENT
Não especificado	NONE

Nota

Não pode utilizar esta função nos países que não transmitam dados PTY (selecção do tipo de programa).

- 1 Carregue em **(DSPL/PTY)** durante a recepção de FM, até que a indicação "PTY" apareça no visor.

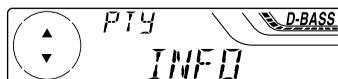

Se a estação estiver a transmitir dados PTY, o nome do tipo de programa actual aparece no visor. Se a estação sintonizada não for uma estação RDS ou se os dados RDS não forem recebidos, a indicação "-----" aparece no visor.

- 2 Carregue várias vezes num dos lados de **(PRST/DISC)** ou **(PRST)** até aparecer o tipo de programa pretendido.

Os tipos de programa aparecem pela ordem indicada na tabela acima. Não se esqueça que não pode seleccionar "NONE" (não especificado) para pesquisa.

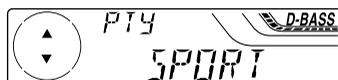

- 3 Carregue em **(ENTER)**.

O aparelho começa a procurar uma estação que esteja a transmitir o tipo de programa seleccionado.

Acerto automático do relógio

Os dados CT (Hora do Relógio) da transmissão RDS acertam o relógio automaticamente.

- 1 Durante a recepção de rádio, carregue em **(MENU)** e depois várias vezes num dos lados de **(PRST/DISC)** ou **(PRST)** até aparecer no visor a indicação "CT".



- 2 Carregue várias vezes no lado (+) de **(SEEK/AMS)** até aparecer no visor a indicação "CT-ON". O aparelho acerta o relógio.

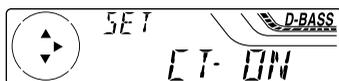

- 3 Carregue em **(ENTER)** para voltar ao visor normal.

Para cancelar a função CT

Selecione "CT-OFF" no ponto 2.

Notas

- A função CT pode não funcionar mesmo que esteja a receber uma estação RDS.
- Podem existir diferenças entre a hora programada pela função CT e a hora real.

Outras funções

Também pode controlar este aparelho com o comando rotativo.

Preparar o comando rotativo

Cole a etiqueta apresentada na figura abaixo, de acordo com a montagem do comando rotativo.

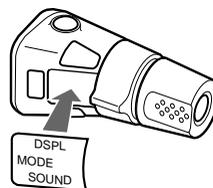
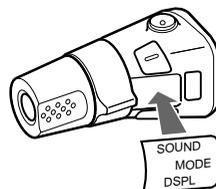

Utilização do comando rotativo

O comando rotativo funciona, se carregar nas teclas e/ou nos controlos rotativos.

Somente XR-C5300RX/C5300RV/C5300R/C5200R:

Também pode controlar o dispositivo opcional de CD ou MD com o comando rotativo.

Se carregar nas teclas (SOURCE e MODE)

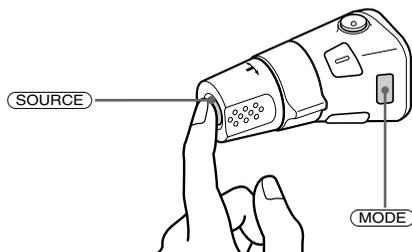

Sempre que carregar em **(SOURCE)**, a fonte muda da seguinte forma:

TUNER → CD* → MD* → TAPE

Se carregar em **(MODE)**, o funcionamento muda da seguinte forma:

- Sintonizador : FM1 → FM2 → FM3 → MW → LW
- Cassete : direção de reprodução
- Dispositivo de CD* : CD1 → CD2 → ...
- Dispositivo de MD* : MD1 → MD2 → ...

* O elemento não aparece se não estiver ligado o equipamento opcional correspondente (somente XR-C5300RX/C5300RV/C5300R/C5200R).

Rodar o controlo (controlo SEEK/AMS)

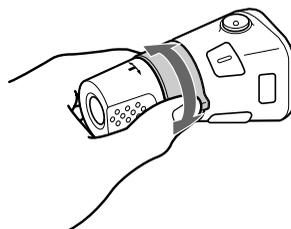

Rode o controlo e solte-o para:

- Localizar o início das faixas na cassette. Rode o controlo sem soltar e liberte-o para rebobinar rapidamente a fita. Para iniciar a reprodução durante a rebobinagem rápida da fita, carregue em **(MODE)**.
- Localizar uma faixa específica num disco. Rode e segure o controlo até localizar o ponto específico numa faixa e depois liberte-o para iniciar a reprodução.
- Sintonizar as estações automaticamente. Rode o controlo e retenha-o para localizar a estação pretendida.

Rodar e carregar no controlo (controlo PRESET/DISC)

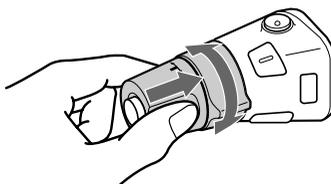

Carregue e rode o controlo para:

- Receber as estações memorizadas nas teclas numéricas pré-programadas.
- Mudar de disco.

Outras operações

Rode o controlo VOL para regular o volume.

Carregue em **(ATT)** para reduzir o som.

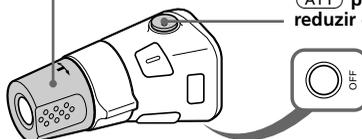

Carregue em **(OFF)** para desligar o aparelho.

Nota

Se instalar num automóvel sem posição ACC (acessórios) na chave de ignição, carregue em **(OFF)**, durante dois segundos, no aparelho, para desligar o relógio depois de desligar o motor.

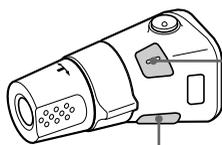

Carregue em **(SOUND)** para regular o volume e o menu de controlo do som.

Carregue em **(DSPL)** para mudar os elementos que aparecem no visor.

Sugestão

Enquanto a função ATA estiver activada, pode alterar o visor (TAPE ↔ TUNER) carregando em **(DSPL)**.

Alteração da direcção de funcionamento

A direcção de funcionamento dos comandos vem programada de fábrica para os valores indicados abaixo.

Para aumentar

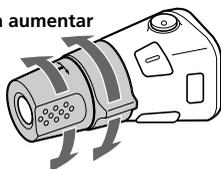

Para diminuir

Se for necessário montar o comando rotativo no lado direito da direcção, pode inverter a direcção de funcionamento do comando.

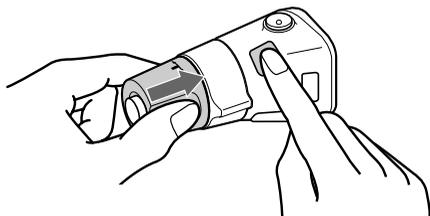

Carregue em **(SOUND)** e empurre VOL durante dois segundos.

Sugestão

Também pode mudar a direcção de funcionamento dos controlos com o aparelho (consulte "Alteração das programações do visor e do som" na página 22).

Regulação das características de som

Podem regular os graves, os agudos, o balanço e o fader.

Podem memorizar os níveis dos graves e dos agudos para cada uma das fontes.

1 Seleccione o elemento que pretende regular carregando várias vezes em **(SOUND)**.

Sempre que carregar em **(SOUND)**, os elementos no visor mudam da seguinte maneira:

BAS (graves) → **TRE** (agudos) →
BAL (esquerda-direita) →
FAD (atrás-frente)

2 Regule o elemento seleccionado carregando num dos lados de **(SEEK/AMS)**.

Quando regular o comando rotativo, carregue em **(SOUND)** e rode o botão VOL.

Nota

Efectue a regulação nos três segundos seguintes à selecção do elemento.

Redução do som

Carregue em **(ATT)** no telecomando rotativo ou no telecomando sem fios. A indicação "ATT-ON" aparece durante breves instantes.

Para restabelecer o nível de volume anterior, volte a carregar em **(ATT)**.

Sugestão

Se tiver o cabo de interface de um telefone de automóvel ligado ao cabo ATT, o aparelho diminui o volume automaticamente quando receber uma chamada (função ATT). (Somente XR-C5300RX/C5300RV/C5300R/4300RX/4300RV/4300R)

Alteração das programações do visor e do som

Pode programar os elementos seguintes:

- CLOCK (Relógio) (página 9).
- CT (Hora do Relógio) (página 19).
- BEEP – para activar/desactivar o sinal sonoro.
- RM (Comando rotativo) para mudar a direcção de funcionamento do comando rotativo.
 - Seleccione “NORM” para utilizar o comando rotativo com a posição pré-definida de fábrica.
 - Seleccione “REV” quando instalar o comando rotativo no lado direito do volante.
- D.INFO (informação dupla)*¹ – para visualizar simultaneamente o relógio e o modo de reprodução (ON) ou para ver cada uma das informações alternadamente (OFF).
- AMBER/GREEN*² – para alterar a cor do visor para verde ou âmbar.
- DIMMER*³ (Esbatimento) – para alterar o brilho do visor.
 - Seleccione “ON” para atenuar o brilho do visor.
 - Seleccione “OFF” para desactivar Dimmer (Esbatimento).
- M.DSPL (Visualização dinâmica) – para activar e desactivar a visualização dinâmica.
- A.SCRL (Desfile automático)*⁴ (página 24).

1 Carregue em **(MENU)**.

2 Carregue várias vezes em qualquer dos lados de **(PRST/DISC)** ou **(PRST)**, até aparecer no visor o elemento pretendido.

Sempre que carregar no lado (–) de **(PRST/DISC)** ou **(PRST)**, o elemento altera da seguinte maneira:

CLOCK → **CT** → **BEEP** → **RM** → **D.INFO***¹ → **AMBER/GREEN***² → **DIMMER***³ → **M.DSPL** → **A.SCRL***⁴

*¹ Se o rádio estiver desligado ou se não estiver a reproduzir nenhuma cassete, CD ou MD, estes dados não aparecem.

*² Somente XR-C5300R/C5200R/4300R/4200R

*³ Somente XR-C5300RV/4300RV

*⁴ Quando não está a reproduzir um CD ou MD, este elemento não aparece (somente XR-C5300RX/C5300RV/C5300R/C5200R).

Nota

O elemento mostrado difere consoante a fonte.

Sugestão

Pode alternar facilmente entre as categorias (“SET”, “DIS” e “P/M”), carregando sem soltar num dos lados de **(PRST/DISC)** ou **(PRST)** durante dois segundos.

3 Carregue no lado (+) de **(SEEK/AMS)** para seleccionar a programação pretendida (Exemplo: ON ou OFF).

4 Carregue em **(ENTER)**.

Quando terminar a programação, o visor volta ao modo de reprodução normal.

Intensificar o som dos graves — D-bass

É possível obter graves potentes e nítidos. A função D-bass reforça o sinal de baixa frequência e o sinal de alta frequência com uma curva mais acentuada que o reforço de graves convencional.

Pode ouvir a linha de graves de forma mais nítida, mesmo quando o volume vocal permanece inalterado. Pode realçar e regular facilmente o som de graves com a tecla D-BASS.

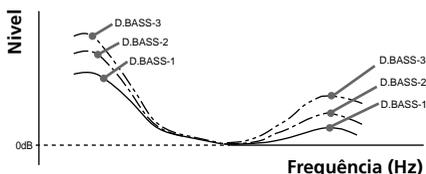

Regular a curva dos graves

Carregue em **(D-BASS)** repetidamente para seleccionar a curva de graves desejada.

À medida que o número D-BASS aumenta, também aumenta o efeito.

D.BASS-1 → D.BASS-2 → D.BASS-3 →
D.BASS-OFF (cancelado)

Nota

O som de graves pode distorcer-se no mesmo volume. Se o som de graves se distorcer, seleccione uma curva de graves menos efectiva.

Equipamento opcional

Dispositivo de CD/MD

(somente XR-C5300RX/C5300RV/
C5300R/C5200R)

Este aparelho pode controlar unidades de CD/MD externas.

Se ligar uma unidade de CD opcional com a função CD TEXT, quando reproduzir um disco CD TEXT a informação CD TEXT aparece no visor.

Reprodução de um CD ou MD

- 1 Carregue várias vezes em **(SOURCE)** para seleccionar o CD ou o MD.
- 2 Carregue em **(MODE)** até que o dispositivo pretendido apareça no visor. O aparelho inicia a reprodução do CD/MD.

Se ligar um dispositivo de CD/MD ao aparelho, este reproduz todas as faixas desde o início.

Alterar os elementos do visor

Sempre que carregar em **(DSPL/PTY)** durante a reprodução de CD, CD TEXT ou MD, o item altera-se da seguinte forma:



Continua na próxima página →

- *1 Se não tiver identificado o disco ou se não tiver gravado previamente o nome do disco no MD, as indicações "DISC" e "NO NAME" aparecem no visor.
- *2 Se reproduzir um disco CD TEXT, o nome do artista aparece no visor a seguir ao nome do disco. (Apenas para os discos CD TEXT com o nome do artista.)
- *3 Se não tiver pré-gravado o nome da faixa de um disco CD TEXT ou de um MD, as indicações "TRACK" e "NO NAME" aparecem no visor.
- *4 Durante a activação da função AF/TA.

Depois de seleccionar o item desejado, o visor muda automaticamente para o modo de visualização dinâmica passados alguns segundos.

No modo de visualização dinâmica, todos os elementos apresentados passam no visor, um por um e por ordem.

Sugestão

Pode desactivar o modo de visualização dinâmica. (Consulte "Alteração das programações do visor e do som" na página 22).

Percorrer automaticamente um nome de disco — Auto Scroll

Se o nome do disco, o nome do artista ou o nome da faixa de um disco CD TEXT ou MD tiver mais de 8 caracteres e a função Auto Scroll estiver activada, a informação desfila automaticamente no visor da forma seguinte:

- O nome do disco aparece quando o disco mudar (se o nome do disco estiver seleccionado).
- O nome da faixa aparece quando a faixa mudar (se o nome da faixa estiver seleccionado).

Se carregar em **(DSPL/PTY)** para alterar o elemento do visor, o nome do disco ou da faixa do MD ou do disco CD TEXT desfila automaticamente, quer a função Auto Scroll esteja activada ou não.

1 Durante a reprodução, carregue em **(MENU)**.

2 Carregue várias vezes em qualquer dos lados de **(PRST/DISC)** ou **(PRST)**, até aparecer no visor a indicação "A.SCRL".

3 Carregue no lado (+) de **(SEEK/AMS)** para seleccionar "A.SCRL-ON."

4 Carregue em **(ENTER)**.

Para cancelar a função Auto Scroll, seleccione "A.SCRL-OFF" no passo 3.

Nota

Em alguns discos com muitos caracteres, podem acontecer os seguintes casos :

- Alguns caracteres podem não aparecer.
- A função Auto Scroll não funciona.

Localização de uma faixa específica — Sensor de Música Automático (AMS)

Durante a reprodução, carregue num dos lados de (SEEK/AMS) por momentos, para cada faixa que pretende saltar.

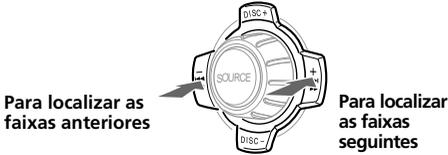

Localização de um ponto específico numa faixa — Pesquisa Manual

Durante a reprodução, carregue sem soltar um dos lados de (SEEK/AMS). Solte-o quando localizar o ponto pretendido.

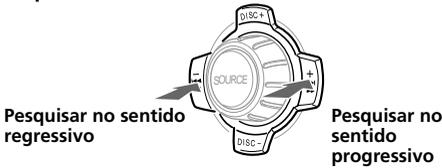

Mudar para outro disco

Durante a reprodução, carregue num dos lados de (PRST/DISC) ou (PRST). O aparelho inicia a reprodução do disco pretendido no dispositivo actual.



Tempo de reprodução decorrido

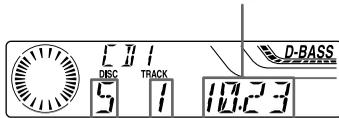

Número do disco

Número da faixa

Reprodução repetitiva das faixas — Reprodução repetitiva

Pode seleccionar:

- REP-1 – para repetir uma faixa.
- REP-2 – para repetir um disco.

Durante a reprodução, carregue várias vezes em (1) (REP), até aparecer no visor a programação pretendida.



O aparelho inicia a reprodução repetitiva.

Para voltar ao modo normal, seleccione “REP-OFF”.

Reprodução das faixas por ordem aleatória

— Reprodução aleatória

Pode seleccionar:

- SHUF-1 – para reproduzir as faixas do disco actual por ordem aleatória.
- SHUF-2 – para reproduzir as faixas na unidade actual por ordem aleatória.
- SHUF-ALL* – para reproduzir todas as faixas em todos os aparelhos por ordem aleatória.

Durante a reprodução, carregue várias vezes em (2) (SHUF), até aparecer no visor a programação pretendida.

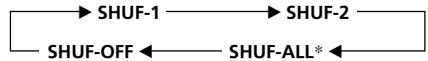

O aparelho inicia a reprodução aleatória.

* “SHUF-ALL” só está disponível se ligar duas ou várias unidades opcionais de CD/MD.

Para voltar ao modo normal, seleccione “SHUF-OFF”.

Informação adicional

Manutenção

Substituição do fusível

Quando substituir o fusível, certifique-se de que está a utilizar um fusível com uma amperagem igual à indicada no fusível original. Se o fusível rebentar, verifique a ligação à corrente e substitua o fusível. Se o fusível voltar a rebentar depois de o ter substituído, isso pode ser provocado por um mau funcionamento interno. Nesse caso, consulte o agente da Sony mais próximo.

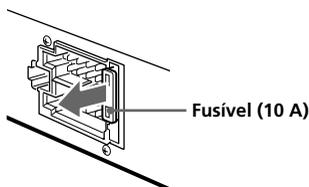

Aviso

Não utilize um fusível com uma amperagem superior à do fusível fornecido com o aparelho, pois pode danificá-lo.

Limpeza dos conectores

O aparelho pode não funcionar correctamente, se os conectores entre o aparelho e o painel frontal não estiverem limpos. Para que isto não aconteça, abra o painel frontal carregando em (OPEN), em seguida retire-o e limpe os conectores com um cotonete humedecido em álcool. Não faça muita força. Caso contrário, pode danificar os conectores.

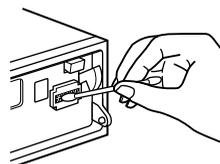

Unidade principal

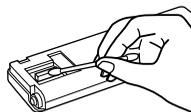

Parte posterior do painel frontal

Notas

- Por questões de segurança, desligue o motor antes de limpar os conectores e retirar a chave da ignição.
- Nunca toque nos conectores com os dedos ou com um objecto em metal.

Desmontagem do aparelho

- 1 Utilizando uma chave de parafusos fina, faça pressão sobre a patilha existente no interior da tampa frontal e retire a tampa.

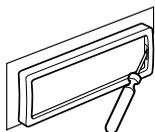

- 2 Repita o ponto 1 no lado esquerdo. A tampa frontal solta-se.

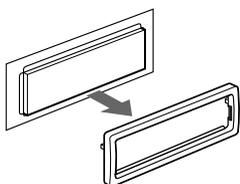

- 3 Utilize uma chave de parafusos para puxar a patilha esquerda para fora do aparelho e, em seguida, puxe o lado esquerdo do aparelho para fora até que a patilha saia do suporte.

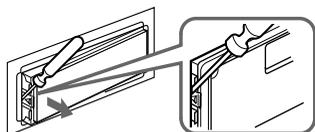

- 4 Repita o ponto 3 no lado direito.

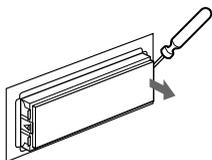

- 5 Faça deslizar o aparelho para fora do suporte.

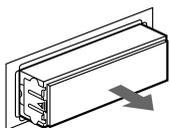

Especificações

Secção do leitor de cassetes

Faixas	4-faixas 2-canaís estéreo
Choro e flutuação	0,08 % (WRMS)
Resposta em frequência	30 – 18.000 Hz
Relação sinal/ruído	

Tipo de cassette

TYPE II, IV* ¹	61 dB
TYPE I	58 dB

Secção do sintonizador

FM

Intervalo de sintonização	87,5 – 108,0 MHz
Terminal de antena	Conector da antena externa
Frequência intermédia	10,7 MHz/450 kHz
Sensibilidade utilizável	8 dBf
Selectividade	75 dB a 400 kHz
Relação sinal/ruído	66 dB (estéreo), 72 dB (mono)
Distorção harmónica a 1 kHz	0,6 % (estéreo), 0,3 % (mono)
Separação	35 dB a 1 kHz
Resposta em frequência	30 – 15.000 Hz

MW/LW

Intervalo de sintonização	MW: 531 – 1.602 kHz LW: 153 – 279 kHz
Terminal de antena	Conector da antena externa
Frequência intermédia	10,7 MHz/450 kHz
Sensibilidade	MW: 30 µV LW: 40 µV

Secção do amplificador de potência

Saídas	Saídas dos altifalantes (conectores vedantes)
Impedância dos altifalantes	4 – 8 ohms
Potência máxima de saída	50 W × 4 (a 4 ohms)

Geral

Saídas	Saída de áudio Fio de controlo do relé da antena eléctrica Fio de controlo do amplificador de potência Cabo de controlo Telephone ATT (atenuação)* ² Graves ±9 dB a 100 Hz Agudos ±9 dB a 10 kHz
Controlos de som	
Requisitos de alimentação	Bateria do automóvel com 12 V CC (negativo à massa)
Dimensões	aprox. 178 × 50 × 183 mm (l/a/p)
Dimensões de montagem	aprox. 182 × 53 × 162 mm (l/a/p)
Peso	aprox. 1,2 kg
Acessórios fornecidos	Peças para instalação e ligações (1 conjunto) Caixa do painel frontal (1)
Acessórios opcionais	Comando rotativo RM-X4S Comando em forma de cartão RM-X91* ¹ Cabo BUS (fornecido com um cabo de pinos RCA) RC-61 (1 m), RC-62 (2 m)
Equipamento opcional	Carregador de CD (10 discos) CDX-828, CDX-737 Carregador de MD (6 discos) MDX-65 Outros permutadores de CD/MD com o sistema BUS da Sony Selector de fonte XA-C30

*¹ Somente XR-C5300RX/C5300RV/C5300R/C5200R/4300RX/4300RV/4300R

*² Somente XR-C5300RX/C5300RV/C5300R/4300RX/4300RV/4300R

O design e as especificações estão sujeitos a alterações sem aviso prévio.

Guia de resolução de problemas

A lista de verificação apresentada abaixo ajuda a solucionar os problemas que possam surgir com o aparelho. Antes de percorrer a lista, verifique as ligações e os procedimentos de funcionamento.

Geral

Problema	Causa/Solução
Sem som.	<ul style="list-style-type: none">• Cancele a função ATT.• Nos sistemas de 2 altifalantes, regule o controlo fader para a posição central.• Rode o botão no sentido dos ponteiros do relógio para regular o volume.
O conteúdo da memória foi apagado.	<ul style="list-style-type: none">• O cabo de alimentação ou a bateria estão desligados.• Carregou na tecla de reinicialização. → Volte a memorizar o conteúdo.
Não aparecem indicações no visor.	Retire o painel frontal e limpe os conectores. Para mais informações, consulte “Limpeza dos conectores” (página 26).

Reprodução da fita

Problema	Causa/Solução
O som está distorcido.	Contaminação da cabeça da fita. → Limpe as cabeças com uma cassette de limpeza, de tipo seco, à venda no mercado.
A função AMS não funciona correctamente.	<ul style="list-style-type: none">• Existe um ruído no espaço entre as faixas.• O espaço em branco é muito pequeno (menos de quatro segundos).• Uma pausa longa, uma passagem de baixas frequências ou um nível de som muito baixo são tratados como um espaço em branco.

Recepção de rádio

Problema	Causa/Solução
Não consegue efectuar a sintonização pré-programada.	<ul style="list-style-type: none">• Memorize a frequência correcta.• O sinal da transmissão é muito fraco.
Não consegue efectuar a sintonização automática.	<ul style="list-style-type: none">• O sinal da transmissão é muito fraco. → Utilize a sintonização manual.• O modo de pesquisa local está regulado para ON. → Regule o modo de pesquisa local para OFF (página 13).
Não consegue receber as estações. Há interferências no som.	Ligue um fio de controlo da antena eléctrica (azul) ou um cabo de fonte de alimentação de acessórios (vermelho) ao cabo da fonte de alimentação do regulador da antena do automóvel. (Só se o seu automóvel tiver uma antena FM/MW/LW integrada no vidro traseiro/lateral.)
A indicação “ST” está a piscar.	<ul style="list-style-type: none">• Sintonize a frequência de forma correcta.• O sinal da transmissão é muito fraco. → Regule para o modo MONO (página 13).

Continua na próxima página →

Funções RDS

Problema	Causa/Solução
A função SEEK é activada alguns segundos depois de começar a ouvir.	A estação não é TP ou tem um sinal fraco. → Carregue várias vezes em (AF) ou (TA), até aparecer "AF-OFF" ou "TA-OFF".
Não consegue sintonizar estações com informações sobre o trânsito.	• Active "TA". • A estação não transmite informações sobre o trânsito embora seja TP. → Sintonize outra estação.
PTY mostra "NONE".	A estação não especifica o tipo de programa.

Reprodução de CD/MD (somente XR-C5300RX/C5300RV/C5300R/C5200R)

Problema	Causa/Solução
O som salta.	Disco sujo ou com defeito.

Mensagens de erro no visor (com o dispositivo de CD/MD opcional ligado) (somente XR-C5300RX/C5300RV/C5300R/C5200R)

As indicações mencionadas abaixo piscam durante cinco segundos e depois ouve-se um sinal sonoro.

Visor	Causa	Solução
NO MAG	Não introduziu o carregador de discos no dispositivo de CD/MD.	Introduza o carregador de discos no dispositivo CD/MD.
NO DISC	Não introduziu discos no dispositivo de CD/MD.	Introduza os discos no dispositivo de CD/MD.
NG DISCS	Há um problema que impede a reprodução de um CD/MD.	Introduza outro CD/MD.
ERROR *1	O CD está sujo ou foi introduzido ao contrário.*2	Limpe ou introduza o CD correctamente.
	Não consegue reproduzir um MD devido a um problema.*2	Introduza outro MD.
BLANK *1	Não há faixas gravadas no MD.*2	Reproduza um MD com faixas gravadas.
RESET	Não consegue utilizar o dispositivo de CD/MD devido a um problema.	Carregue na tecla de reinicialização do aparelho.
NO READY	O compartimento do dispositivo de MD está aberto ou os MD não estão correctamente introduzidos.	Feche o compartimento ou introduza os MD correctamente.
HI TEMP	A temperatura ambiente é superior a 50°C.	Espere até que temperatura desça abaixo dos 50°C.

*1 Se ocorrer um erro durante a reprodução de um CD ou MD, o número de disco do MD ou do CD não aparece no visor.

*2 O número do disco que está a provocar o erro aparece no visor.

Se as soluções acima mencionadas não o ajudarem a resolver o problema, contacte o agente Sony mais próximo.

Sony  line <http://www.world.sony.com/>

Sony Corporation Printed in Thailand
