

SONY®

SONY®

MDX-C8970R

FM/MW/LW MiniDisc Player

Operating Instructions _____ GB

Manual de instrucciones _____ ES

Manual de instruções _____ PT

Bruksanvisning _____ SE

For installation and connections, see the supplied installation/connections manual.

Para obtener información sobre la instalación y las conexiones, consulte el manual de instalación/conexiones suministrado.

Para a instalação e as ligações, consulte o manual de instalação/ligações fornecido.

Vi hänvisar till det medföljande häftet angående montering/anslutningar.



MDX-C8970R

Welcome !

Thank you for purchasing this Sony MiniDisc Player. This unit lets you enjoy a variety of features by using either a supplied rotary commander or an optional wireless remote.

In addition to the MD playback and radio operations, you can expand your system by connecting an optional CD/MD unit*¹. When you operate this unit with a connected optional CD unit compatible with the CD TEXT function, the CD TEXT information will appear in the display when you play back a CD TEXT disc*².

*¹ You can also connect a CD changer or an MD changer.

*² A CD TEXT disc is an audio CD that includes information such as the disc name, artist name, and track names.
This information is recorded on the disc.

You can select for the display language and vocalised comments of the voice guide in either English or Spanish.

Voice Drive

Sony has developed a new function which contributes to safer driving.

In addition to our unique rotary commander, we now introduce a voice sensitive operating system Voice Drive which gives the driver voice control of the car audio.

Now, while keeping your eyes on the road, you can command operations with Voice Drive and confirm results with Voice Guide.

And you can also record your voice with the voice memo function. It will take a note for you when you see or think of something while you are driving.

Voice guide for safe driving

This unit has a voice guide function*. When the voice guide function is on, the unit gives vocalised comments on functions corresponding to the relevant button pushed. These comments can be vocalised in either English or Spanish.

* Some optional power amplifiers may cause a break at the beginning of vocalised comments. When you connect an optional MD changer, the sound from the first MD may continue for a short time even after the vocalised comments about the second MD are announced.

Table of Contents

This Unit Only

Notes on MDs	4
Location of controls	5

Getting Started

Resetting the unit	7
Detaching the front panel	7
Preparing the rotary commander	8
Setting the clock	8

MD Player

Listening to an MD	9
Playing an MD in various modes	11
Creating a programme — MD Programme Memory	12

Radio

Memorising stations automatically — Best Tuning Memory (BTM)	14
Memorising only the desired stations	15
Receiving the memorised stations	15

RDS

Overview of the RDS function	16
Displaying the station name	16
Re-tuning the same programme automatically — Alternative Frequencies (AF)	17
Listening to traffic announcements	18
Presetting the RDS stations with the AF and TA data	19
Recording the traffic announcements — Traffic Information Replay (TIR)	20
Locating a station by programme type	21
Setting the clock automatically	22

Voice Drive

Selecting a "V Drive" box for registration	23
Registering a vocal phrase	23
Requesting a registered source	24

Voice Memo

Recording a voice memo	25
Playing back the voice memo	25
Erasing the voice memo	26

DSP

Setting the equalizer	26
Selecting the listening position	27
Selecting a soundstage menu — Dynamic Soundstage Organizer (DSO)	28
Adjusting the balance (BAL)	29
Adjusting the fader (FAD)	29
Adjusting the volume of the subwoofer(s)	30
Listening to each program source in its registered DSO — Source Sound Memory (SSM)	31

Other Functions

Using the rotary commander	31
Attenuating the sound	33
Changing the sound and display settings	33
Changing the equalizer display	34

With Optional Equipment

CD/MD Unit

Playing a CD or MD	34
Playing tracks repeatedly — Repeat Play	36
Playing tracks in random order — Shuffle Play	36
Creating a programme — Programme Memory (CD/MD unit with the programme memory function)	36
Labelling a CD — Disc Memo (CD unit with the custom file function)	39
Locating a disc by name — List-up (CD unit with the custom file function or MD unit)	40
Selecting specific tracks for playback — Bank (CD unit with the custom file function)	41

Additional Information

Precautions	42
Maintenance	42
Dismounting the unit	43
Specifications	44
Troubleshooting guide	45

Notes on MDs

Since an MD itself is housed in a cartridge, free from accidental contact with your fingers and dust, etc. it can withstand a certain degree of the rough handling. However, dirt or dust on the surface of the cartridge or a warped cartridge may cause a malfunction, observe the following.

Never touch the surface of the MD itself by deliberately opening the shutter on the cartridge.

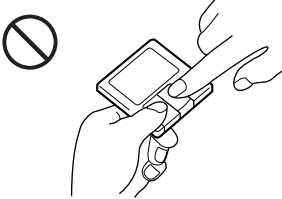

Do not expose the MD to direct sunlight or heat sources such as hot air-ducts. Do not leave it in a car parked in the direct sunlight where there can be a considerable rise in temperature. Make sure that it is not left on the dashboard or rear tray of a car, etc. where the temperature can also be excessive.

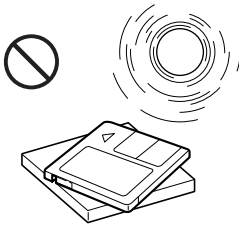

Notes on mounting labels

Be sure to mount labels on cartridges correctly, as failing to do so may cause an MD to become stuck in the unit.

- Mount the label in a suitable position.

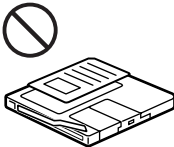

- Remove old labels before putting new ones on.

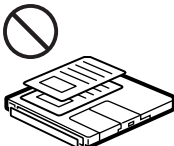

- Replace labels that are beginning to peel away from the MD.

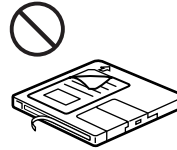

Note on using MDs

If you have drink holders near your audio equipment, be careful not to splash juice or other soft drinks onto the car audio and MDs. Sugary residues spilt on this unit or on the MDs may contaminate the unit and MDs, reduce the sound quality, or prevent sound reproduction altogether.



Cleaning

Wipe the surface of the MD cartridge from time to time with a soft dry cloth.

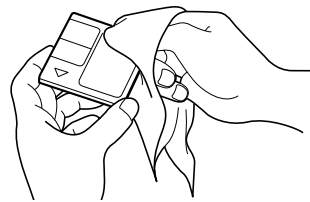

Location of controls

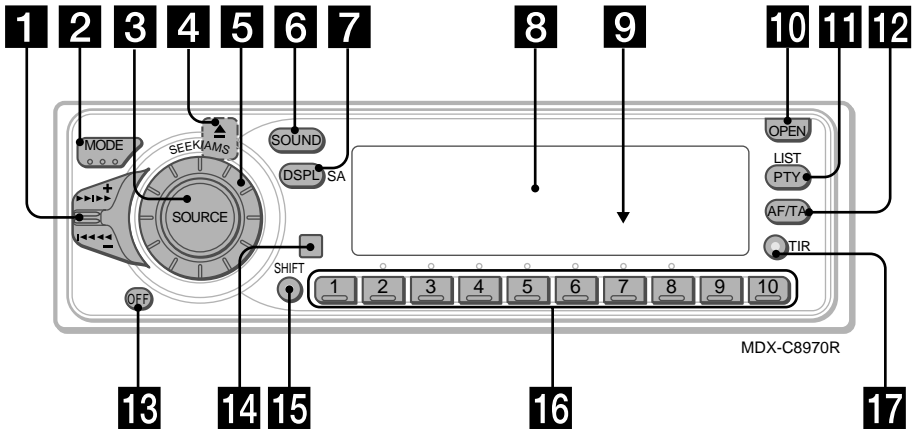

Refer to the pages for details.

- 1** SEEK/AMS (seek/Automatic Music Sensor/manual search/voice drive/voice memo select) control 10, 12, 13, 15, 20, 21, 22, 23, 25, 35, 36, 38, 41
- 2** MODE (band/unit select) button 14, 15, 34, 36, 40
- 3** SOURCE (TUNER/MD/CD) button 9, 14, 15, 18, 26, 27, 28, 29, 30, 34, 36, 40
- 4** ▲ (eject) button (located on the front side of the unit behind by the front panel) 9
- 5** Dial (volume/DSO level/equalizer level/listening position/front or rear speaker volume/subwoofer volume/balance) 8, 19, 20, 25, 26, 27, 28, 29, 30, 31, 39, 40
Dial usually functions as a volume control except in some adjusting modes.
- 6** SOUND button 26, 27, 28, 29, 30, 31
- 7** DSPL/SA (display mode/spectrum analyzer change) button 10, 16, 17, 34, 35, 39, 40
- 8** Display window
- 9** Reset button (located on the front side of the unit behind by the front panel) 7
- 10** OPEN button 7, 9, 43
- 11** PTY/LIST button
Disc Memo 39, 40
List-up 40
RDS Programme 22
- 12** AF/TA button 17, 18, 19
- 13** OFF button* 7, 9
- 14** Sensor for the optional wireless remote
- 15** SHIFT button
PLAY MODE 12, 13, 14, 15, 18, 19, 36, 37, 38, 41
REP 11, 36
SET UP 8, 10, 22, 33, 35
SHUF 11, 36
- 16** During radio reception:
Number buttons 15, 18, 19
During CD/MD playback:
Direct disc selection buttons 35, 36
- 17** TIR button 20, 21

*** Warning when installing in a car without ACC (accessory) position on the ignition key switch**
Be sure to press **OFF** on the unit for two seconds to turn off the clock display after turned off the engine.
When you press **OFF** momentarily, the clock display does not turn off and this causes battery wear.

Location of controls

Optional wireless remote (RM-X47)

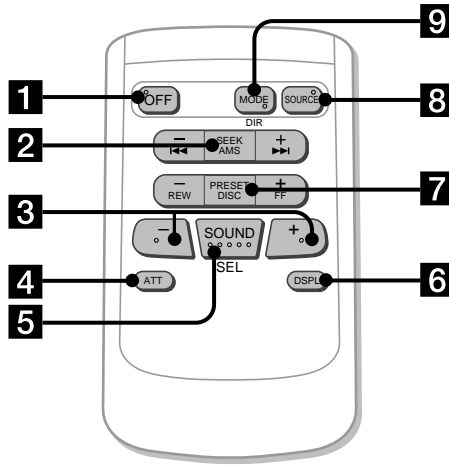

The buttons of the wireless remote have the same functions as those on the unit.

- 1** OFF button
- 2** SEEK/AMS button
- 3** buttons
- 4** ATT button
- 5** SOUND/SEL button

- 6** DSPL button
- 7** PRESET/DISC button
You cannot do manual search and manual tuning with the remote.
- 8** SOURCE button
- 9** MODE/DIR button

Getting Started

Resetting the unit

Before operating the unit for the first time or after replacing the car battery, you must reset the unit.

Press the reset button with a pointed object, such as a ballpoint pen.

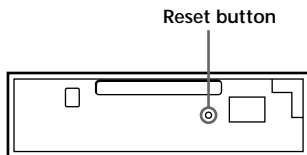

Notes

- Pressing the reset button will erase the clock and some memorised functions.
- When you connect the power supply cord to the unit or reset the unit, wait for about 10 seconds before you insert a disc. If you insert a disc within these 10 seconds, the unit will not be reset, and you will have to press the reset button again.

Detaching the front panel

You can detach the front panel of this unit to protect the unit from being stolen.

- 1 Press **OFF**.
- 2 Press **OPEN** to open up the front panel, then slide the front panel to the right side, and pull out from the left side of the front panel.

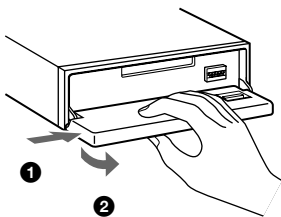

Notes

- Do not place anything on the inner surface of the front panel.
- Be sure not to drop the panel when detaching it from the unit.
- If you detach the panel while the unit is still on, the power will be turned off automatically to prevent the speakers from being damaged.
- When you carry the front panel with you, put it in the supplied front panel case.

Attaching the front panel

Place the hole ③ in the front panel onto the spindle ② on the unit as illustrated, then push the left side in.

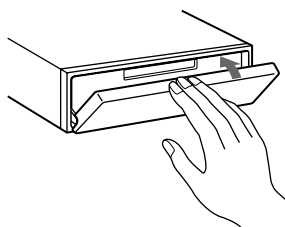
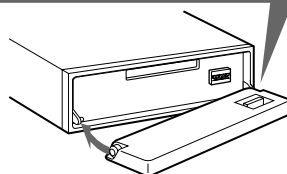
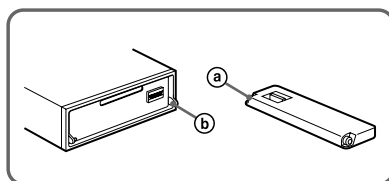

Notes

- Be sure not to attach the front panel upside down.
- Do not press the front panel hard against the unit when attaching it. Press it lightly against the unit.
- Do not press hard or put excessive pressure on the display windows of the front panel.
- Do not expose the front panel to direct sunlight or heat sources such as hot air ducts, and do not leave it in a humid place. Never leave it on the dashboard of a car parked in direct sunlight where there may be a considerable rise in temperature.

Caution alarm

If you turn the ignition key switch to the OFF position without removing the front panel, the caution alarm will beep for a few seconds.

TIR indicator

If you pull out the ignition key while the TIR function is on, the TIR indicator flashes a few times.

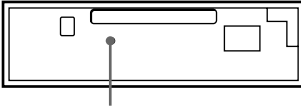

TIR indicator

For more information on the TIR function, refer to “Recording the traffic announcements” (page 20).

Preparing the rotary commander

When you mount the rotary commander, attach the labels as shown in the illustration below.

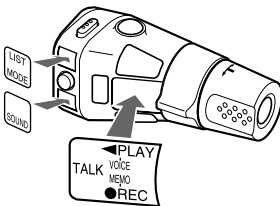
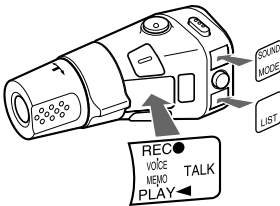

Setting the clock

The clock uses a 24-hour digital indication.

Example: To set the clock to 10:08

- 1 Press (SHIFT), then press (3) (SET UP).

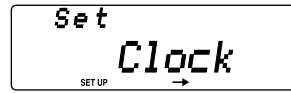

- 1 Press (5) (→).

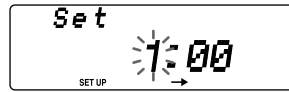

The hour digit flashes.

- 2 Set the hour.

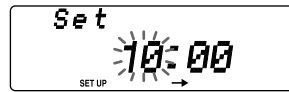

- 3 Press (5) (→).

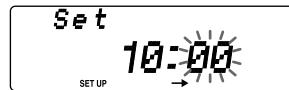

The minute digits flash.

- 4 Set the minute.

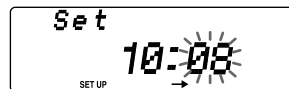
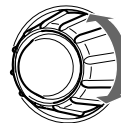

2 Press **(SHIFT)**.

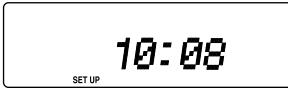

The clock starts.

3 Press **(SHIFT)**.

After the mode setting is complete, the display returns to normal playback mode.

MD Player

Listening to an MD

1 Press **(OPEN)** and insert the MD.
Playback starts automatically.

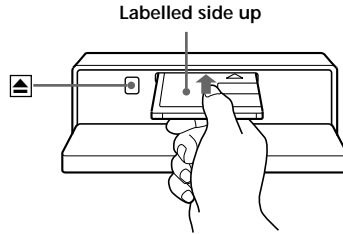

2 Close the front panel.

If an MD is already inserted, press **(SOURCE)** repeatedly until "MD" appears.

The title of the MD* and the track title will be displayed on the display window, then the playing time will appear.

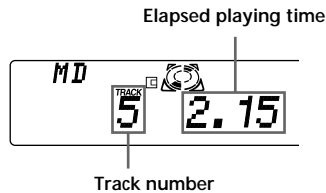

* Only if these titles are prerecorded on the MD.

When the last track on the MD is over

the track number indication will return to "1," and the playback will restart from the first track of the MD.

To	Press
Stop playback	(OFF)
Eject the MD	(OPEN) then ▲

Changing the display item

Each time you press (DSPL/SA), the item changes as follows:

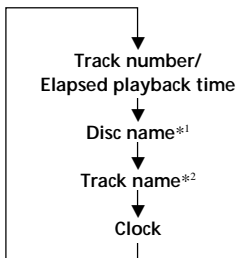

*1 If there is no prerecorded title for a disc "NO D.Name" will appear on the display.

*2 If a track title is not prerecorded, "NO T.Name" will be displayed.

After you select the desired item, the display will automatically change to the Motion Display mode after a few seconds.

In the Motion Display mode, all the above items are scrolled in the display one by one in order.

Tips

- If the name of the MD is too long, you can scroll it across the display window by pressing (SHIFT), then press (2) (←) while the disc name or track name is displayed.
- The Motion Display mode can be turned off. (See "Changing the sound and display settings" on page 33.)

Automatically scrolling a disc name

— Auto Scroll

If the disc name or track name on an MD exceeds 10 characters and the Auto Scroll function is on, the following automatically scrolls on the display:

- The disc name appears when the disc has changed (if the disc name is selected).
- The track name appears when the track has changed (if the track name is selected).
- The disc or track name appears depending on the setting when you press (SOURCE) to select an MD.

If you press (DSPL/SA) to change the display item, the disc or track name of the MD is scrolled automatically whether you set the function on or off.

1 During playback, press (SHIFT).

2 Press (3) (SET UP) repeatedly until "A.Scr1" appears.

3 Press (5) (→) to select "A.Scr1 on."

4 Press (SHIFT).

To cancel Auto Scroll, select "A.Scr1 off" in step 3 above.

Locating a specific track

— Automatic Music Sensor (AMS)

During playback, push the SEEK/AMS control up or down momentarily.

To locate succeeding tracks

To locate preceding tracks

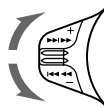

Locating a specific point in a track

— Manual Search

During playback, push the SEEK/AMS control up or down and hold. Release when you have found the desired point.

To search forward

To search backward

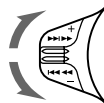

Note

If "LLLL" or "RRRR" appears in the display, it means you have reached the beginning or the end of the disc and you cannot go any further.

Playing an MD in various modes

You can play MDs in various modes:

- Repeat (Repeat Play) repeats the current track.
- Shuf (Shuffle Play) plays all the tracks in random order.

Playing tracks repeatedly

— Repeat Play

- 1 During playback, press **(SHIFT)**.
- 2 Press **(7)** (REP) repeatedly until "Repeat 1" appears.

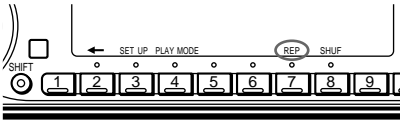

Repeat Play starts.

- 3 Press **(SHIFT)**.

To return to the normal playback mode, select "Repeat off" in step 2 above.

Playing tracks in random order

— Shuffle Play

- 1 During playback, press **(SHIFT)**.
- 2 Press **(8)** (SHUF) repeatedly until "Shuf 1" appears.

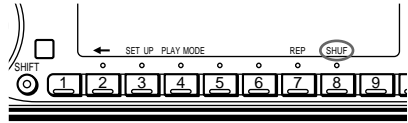

Shuffle Play starts.

- 3 Press **(SHIFT)**.

To return to the normal playback mode, select "Shuf off" in step 2 above.

Creating a programme

— MD Programme Memory

You can play the tracks in any order you want by making your own programmes. You can select up to 24 tracks for a programme. You can store the programmes in memory.

- 1 During MD playback, press **(SHIFT)**, then press **(4)** (PLAY MODE) for two seconds.



- 2 Push the SEEK/AMS control up or down to select the track you want.

- 3 Press **(6)** (ENTER) momentarily.



- 4 To continue entering tracks, repeat steps 2 and 3.

- 5 When you finish selecting tracks, press **(4)** (PLAY MODE) for two seconds.

- 6 Press **(SHIFT)**.

Notes

- *"*Wait*" appears in the display while the unit is reading the data.*
- *"*Mem Full*" appears in the display when you try to enter more than 24 tracks into a programme.*

Playing the stored programme

- 1 Press **(SHIFT)**.
- 2 Press **(4)** (PLAY MODE) repeatedly until "PGM" appears.
- 3 Press **(5)** (→) repeatedly until "PGM on" appears.



Programme Play starts.

- 4 Press **(SHIFT)**.

To return to the normal playback mode, select "PGM off" in step 3 above.

Notes

- *"No data" appears in the display if no track is stored in the programme.*
- *"Not ready" appears in the display if a disc that has no programmed tracks is inserted.*

Erasing an entire programme

- 1 Press (SHIFT), then press (4) (PLAY MODE) for two seconds.



- 2 Press (2) (←) repeatedly until "DEL" appears.



- 3 Press (6) (ENTER) for two seconds.



The entire programme is erased.

- 4 When you finish erasing programmes, press (4) (PLAY MODE) for two seconds.
- 5 Press (SHIFT).

Adding tracks to a programme

- 1 Press (SHIFT), then press (4) (PLAY MODE) for two seconds.

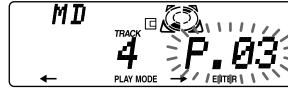

- 2 Press (2) (←) or (5) (→) to select the track slot number where you want to insert a track.

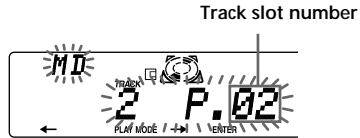

- 3 Push the SEEK/AMS control up or down to select the track you want to insert.
- 4 Press (6) (ENTER) momentarily to enter the track.
The current track is inserted in that slot number and the succeeding tracks shift down.
- 5 To continue inserting tracks, repeat steps 2 through 4.

Note

Once all 24 slots have been filled, "Mem Full" appears in the display, and you cannot insert more tracks.

- 6 When you finish inserting tracks, press (4) (PLAY MODE) for two seconds.
- 7 Press (SHIFT).

Erasing tracks in a programme

- 1 Press **(SHIFT)**, then press **(4)** (PLAY MODE) for two seconds.



- 2 Press **(2)** (←) or **(5)** (→) to select the track you want to erase.

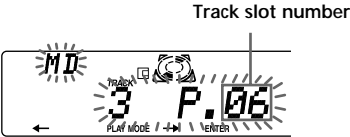

The track currently registered in slot 6.

- 3 Press **(6)** (ENTER) for two seconds. When you erase a track from a slot number, the succeeding tracks shift up to fill the gap.

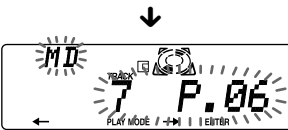

- 4 To continue erasing tracks, repeat steps 2 and 3.
- 5 When you finish erasing tracks, press **(4)** (PLAY MODE) for two seconds.
- 6 Press **(SHIFT)**.

Radio

Memorising stations automatically

— Best Tuning Memory (BTM)

The unit selects the stations with the strongest signals and memorises them in the order of their frequencies. You can store up to 10 stations on each band (FM1, FM2, MW, and LW).

Caution

When tuning in stations while driving, use Best Tuning Memory to prevent accidents.

- 1 Press **(SOURCE)** repeatedly to select the tuner.

Each time you press **(SOURCE)**, the source changes as follows:

MD ↔ TUNER

- 2 Press **(MODE)** repeatedly to select the band.

Each time you press **(MODE)**, the band changes as follows:

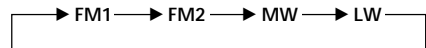

- 3 Press **(SHIFT)**, then press **(4)** (PLAY MODE) repeatedly until "B.T.M" appears.

- 4 Press **(5)** (→).

The unit stores stations in the order of their frequencies on the number buttons.

A beep sounds when the setting is stored.

- 5 Press **(SHIFT)**.

Notes

- The unit does not store stations with weak signals. If only a few stations are received, some number buttons will retain their former setting.
- When a number is indicated in the display, the unit starts storing stations from the one currently displayed.

Memorising only the desired stations

You can preset up to 20 FM stations (10 for FM1 and 10 for FM2), and up to 10 MW stations, and up to 10 LW stations in the order of your choice.

- 1 Press **(SOURCE)** repeatedly to select the tuner.
- 2 Press **(MODE)** repeatedly to select the band (FM1, FM2, MW, or LW).
- 3 Push the SEEK/AMS control up or down to tune in the station you want to store on the number button.
- 4 Press and hold the desired number button (**(1)** to **(10)**) until "MEM" appears.
The number button indication appears in the display.

Note

If you try to store another station on the same number button, the previously stored station will be erased.

Receiving the memorised stations

- 1 Press **(SOURCE)** repeatedly to select the tuner.
- 2 Press **(MODE)** repeatedly to select the band (FM1, FM2, MW, or LW).
- 3 Press the number button (**(1)** to **(10)**) momentarily where the desired station is stored.

If you cannot tune in a preset station

Push the SEEK/AMS control up or down momentarily to search for the station (automatic tuning).

Scanning stops when the unit receives a station. Push the SEEK/AMS control up or down repeatedly until the desired station is received.

Note

If the automatic tuning stops too frequently, press **(SHIFT)**, then press **(4)** (PLAY MODE) repeatedly until "Local" (local seek mode) is displayed. Then press **(5)** (→) to select "Local on." Press **(SHIFT)**. Only the stations with relatively strong signals will be tuned in.

Tip

If you know the frequency of the station you want to listen to, push the SEEK/AMS control up or down and hold until the desired frequency appears (manual tuning).

If FM stereo reception is poor

— Monaural Mode

- 1 Press **(SHIFT)**, then press **(4)** (PLAY MODE) repeatedly until "Mono" appears.
- 2 Press **(5)** (→) repeatedly until "Mono on" appears.
The sound improves, but becomes monaural ("ST" disappears).
- 3 Press **(SHIFT)**.

To return to the normal mode, select "Mono off" in step 2 above.

Changing the display item

Each time you press (DSPL/SA), the item changes as follows:

Frequency ↔ Clock

After you select the desired item, the display will automatically change to the Motion Display mode after a few seconds.

In the Motion Display mode, all the above items are scrolled in the display one by one in order.

Tip

The Motion Display mode can be turned off. (See "Changing the sound and display settings" on page 33.)

RDS

Overview of the RDS function

Radio Data System (RDS) is a broadcasting service that allows FM stations to send additional digital information along with the regular radio programme signal. Your car stereo offers you a variety of services. Here are just a few: re-tuning the same programme automatically, listening to traffic announcements and locating a station by programme type.

Notes

- Depending on the country or region, not all of the RDS functions are available.
- RDS may not work properly if the signal strength is weak or if the station you are tuned to is not transmitting RDS data.

Displaying the station name

The name of the current station lights up in the display.

Select an FM station (page 15).

When you tune in an FM station that transmits RDS data, the station name appears in the display.



Note

The "*" indication means that an RDS station is being received.

Changing the display item

Each time you press **(DSPL/SA)**, the item changes as follows:

Frequency (Station Name) ↔ Clock

After you select the desired item, the display will automatically change to the Motion Display mode after a few seconds.

In the Motion Display mode, all the above items are scrolled in the display one by one in order.

Tip

The Motion Display mode can be turned off. (See "Changing the sound and display settings" on page 33.)

Note

"NO Name" appears if the received station does not transmit RDS data.

Note

When there is no alternative station in the area and you do not need to search for an alternative station, turn the AF function off by pressing **(AFTA)** repeatedly until "AF TA off" appears.

Changing the display item

Each time you press **(AF/TA)**, the item changes as follows:

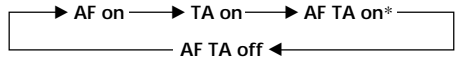

* Select this to turn on both the AF and TA functions.

Notes

- "NO AF" and the station name flash alternately, if the unit cannot find an alternative station in the network.
- If the station name starts flashing after selecting a station with the AF function on, this indicates that no alternative frequency is available. Push the SEEK/AMS control up or down while the station name is flashing (within eight seconds). The unit starts searching for another frequency with the same PI (Programme Identification) data ("PI seek" appears and no sound is heard). If the unit cannot find another frequency, "NO PI" appears, and the unit returns to the originally selected frequency.

Re-tuning the same programme automatically

— Alternative Frequencies (AF)

The Alternative Frequencies (AF) function automatically selects and re-tunes the station with the strongest signal in a network. By using this function, you can continuously listen to the same programme during a long-distance drive without having to re-tune the station manually.

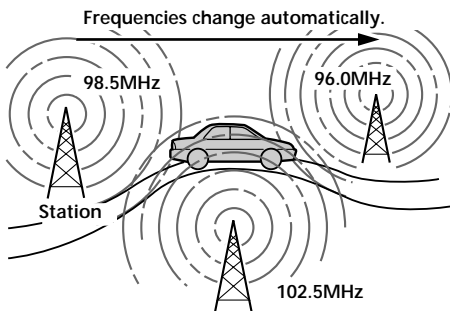

1 Select an FM station (page 15).

2 Press **(AFTA)** repeatedly until "AF on" appears.

The unit starts searching for an alternative station with a stronger signal in the same network.

Listening to a regional programme

The "REG on" (regional on) function lets you stay tuned to a regional programme without being switched to another regional station. (Note that you must turn the AF function on.) The unit is factory preset to "REG on," but if you want to turn off the function, do the following.

- 1 Press **(SHIFT)**, then press **(4)** (PLAY MODE) repeatedly until "REG" appears.
- 2 Press **(5)** (→) repeatedly until "REG off" appears.
- 3 Press **(SHIFT)**.
Note that selecting "REG off" might cause the unit to switch to another regional station within the same network.

To return to regional on, select "REG on" in step 2 above.

Note

This function does not work in the United Kingdom and in some other areas.

Local link function (United Kingdom only)

The Local Link function lets you select other local stations in the area, even if they are not stored on your number buttons.

- 1 Press a number button (**(1)** to **(10)**) that has a local station stored on it.
- 2 Within five seconds, press the number button of the local station again.
- 3 Repeat this procedure until the desired local station is received.

Listening to traffic announcements

The Traffic Announcement (TA) and Traffic Programme (TP) data let you automatically tune in an FM station that is broadcasting traffic announcements even though you are listening to other programme sources.

Press **(AF/TA)** repeatedly until "TA on" or "AF TA on" appears.

The unit starts searching for traffic information stations. "TP" appears in the display when the unit finds a station broadcasting traffic announcements. When the traffic announcement starts, "TA" flashes. The flashing stops when the traffic announcement is over.

Tip

If the traffic announcement starts while you are listening to another programme source, the unit automatically switches to the announcement and returns to the original source when the announcement is over.

Notes

- "NO TP" flashes for five seconds if the received station does not broadcast traffic announcements. Then, the unit starts searching for a station that broadcasts traffic announcements.
- When "EON" appears with "TP" in the display, the current station makes use of broadcast traffic announcements by other stations in the same network.
- While the unit is receiving the traffic announcements, the voice drive function and voice memo function do not work.

To cancel the current traffic announcement

Press **(AF/TA)** or **(SOURCE)** momentarily. To cancel all traffic announcements, turn off the function by pressing **(AF/TA)** until "AF TA off" appears.

Presetting the volume of traffic announcements

You can preset the volume level of the traffic announcements beforehand so you won't miss the announcement. When a traffic announcement starts, the volume will be automatically adjusted to the preset level.

- 1 Select the desired volume level.
- 2 Press **(AF/TA)** for two seconds. "TA" appears and the setting is stored.

Receiving emergency announcements

If an emergency announcement comes in while you are listening to the radio, the programme will automatically switch to the announcement. If you are listening to a source other than the radio, the emergency announcements will be heard if you set AF or TA to on. The unit will then automatically switch to these announcements no matter what you are listening to at the time.

Presetting the RDS stations with the AF and TA data

When you preset RDS stations, the unit stores each station's data as well as its frequency, so you don't have to turn on the AF or TA function every time you tune in the preset station. You can select a different setting (AF, TA, or both) for individual preset station, or the same setting for all preset stations.

Presetting the same setting for all preset stations

- 1 Select an FM band (page 15).
- 2 Press **(AF/TA)** repeatedly to select either "AF on," "TA on" or "AF TA on" (for both AF and TA functions).
Note that selecting "AF TA off" stores not only RDS stations, but also non-RDS stations.
- 3 Press **(SHIFT)**, then press **(4)** (PLAY MODE) repeatedly until "B.T.M" appears.
- 4 Press **(5)** (→) until "B.T.M" flashes.
- 5 Press **(SHIFT)**.

Presetting different settings for each preset station

- 1 Select an FM band, and tune in the desired station.
- 2 Press **(AF/TA)** repeatedly to select either "AF on," "TA on" or "AF TA on" (for both AF and TA functions).
- 3 Press and hold the desired number button (**(1)** to **(10)**) until "MEM" appears.
Repeat from step 1 for presetting other stations.

Tip

If you want to change the preset AF and/or TA setting after you tune in the preset station, you can do so by turning the AF or TA function on or off.

Recording the traffic announcements

—Traffic Information Replay (TIR)

You can listen to the latest traffic announcements by recording them. The unit automatically records and stores up to eight traffic announcements. If the recording exceeds eight minutes, the recorded announcements are updated, so you can always hear the latest information. The TIR function turns on the unit automatically and records the traffic announcements for up to two hours before and after a preset time.

Presetting the time and the station

- 1 Press and hold (TIR) until "TIR" lights up in the display.
- 2 Press (5) (→) repeatedly until "TIR on" appears.



- 3 Press (TIR) repeatedly until the time indication appears.

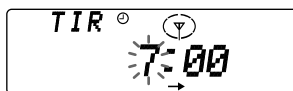

- 1 Set the hour by rotating the dial.

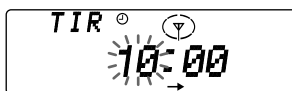

- 2 Press (5) (→) until the minute digits flash.

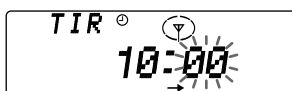

- 3 Set the minute by rotating the dial.

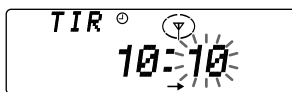

- 4 Press (TIR).
- 5 Select the desired station by pressing the preset number button or pushing the SEEK/AMS control up or down.
- 6 Press (TIR) for two seconds to return to the original display.
⊖ lights up.

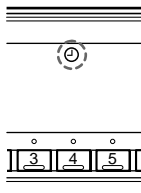

The unit turns on automatically and stands by for traffic announcements for four hours (two hours before and after the preset time).

If the preset station does not broadcast the traffic announcement while searching, the unit starts searching for other traffic programme (TP) stations.

To cancel the TIR function

Select "TIR off" in step 2 above.

Tips

- While the unit is recording the traffic announcement, ⊖ and "TA" flash.
- If the unit still cannot find a TP station, it starts a new search every five minutes until it finds one.
- If you pull out the ignition key while the TIR function is on, "TIR on" and ⊖ flash a few times.

Notes

- The unit also stands by for traffic announcements for two hours after you turn off the engine, as long as the TIR function is on.
- If you have a power aerial, it automatically extends every time the unit searches for a traffic programme station.
If you have a manual aerial, make sure that the aerial is fully extended.
- If you do not use your car for about ten days, the TIR function will turn off automatically to avoid battery wear, even if the TIR function is on.
- While the unit is recording or playing back the traffic announcements, the voice drive function and voice memo function do not work.

Playing back the recorded traffic announcements

When there are recorded traffic announcements you have not listened to yet, ☺ flashes.

- 1 Press **(TIR)**.
The latest traffic announcement is played back. To listen to the previous ones, press **(TIR)** or push the SEEK/AMS control up. To replay the announcements, push the SEEK/AMS control down.
“NO Data” appears if no traffic announcements were recorded.
- 2 Press **(TIR)** to return to the original programme.

Locating a station by programme type

You can locate the station you want by selecting one of the programme types shown below.

Programme types	Display
News	News
Current Affairs	Affairs
Information	Info
Sports	Sport
Education	Educate
Drama	Drama
Culture	Culture
Science	Science
Varied	Varied
Popular Music	Pop M
Rock Music	Rock M
Easy Listening	Easy M
Light Classical	Light M
Classical	Classics
Other Music Type	Other M
Weather	Weather
Finance	Finance
Children's Programmes	Children
Social Affairs	Social A
Religion	Religion
Phone In	Phone In
Travel	Travel
Leisure	Leisure
Jazz Music	Jazz
Country Music	Country
National Music	Nation M
Oldies Music	Oldies
Folk Music	Folk M
Documentary	Document
Not specified	None

Note

You cannot use this function in some countries where no PTY (Programme Type selection) data is available.

- 1 Press **(PTY/LIST)** during FM reception until "PTY" appears.

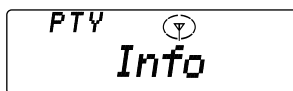

The current programme type name appears if the station is transmitting the PTY data. "-----" appears if the received station is not an RDS station, or if the RDS data has not been received.

- 2 Press **(PTY/LIST)** repeatedly until the desired programme type appears. The programme types appear in the order shown in the above table. Note that you cannot select "None" (Not specified) for searching.



- 3 Push the SEEK/AMS control up or down. The unit starts searching for a station broadcasting the selected programme type. When the unit finds the programme, the programme type appears again for five seconds. "NO" and the programme type appear alternately for five seconds if the unit cannot find the programme type. It then returns to the previously selected station.

Setting the clock automatically

The CT (Clock Time) data from the RDS transmission sets the clock automatically.

- 1 Press **(SHIFT)**, then press **(3)** (SET UP) repeatedly until "CT" appears.

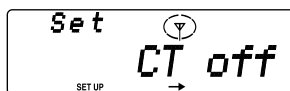

- 2 Press **(5)** (→) repeatedly until "CT on" appears. The clock is set.

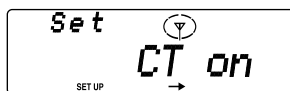

- 3 Press **(SHIFT)** to return to the normal display.

To cancel the CT function

Select "CT off" in step 2 above.

Notes

- The CT function may not work even though an RDS station is being received.
- There might be a difference between the time set by the CT function and the actual time.

Voice Drive

You can register an appropriate vocal phrase for any source including CD/MD*, and the radio station. Once the registration is completed, you can request that source just by pronouncing the registered vocal phrase for it towards the supplied microphone. This unit provides 12 “V Drive” boxes for accommodating registered phrases.

* When you connect to a CD/MD changer with a PGM (Programme memory) function, you can request a disc in the CD/MD changer.

Use the rotary commander to control this function.

Note

While the unit is receiving, recording, or playing back the traffic announcements, the voice drive function does not work.

Selecting a “V Drive” box for registration

- 1 Play a CD or MD, or tune in a radio station that you wish to register a phrase for.
- 2 Press and hold **TALK** on the rotary commander until “V Drive” appears.

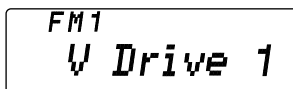

Note

When the unit enters the setting mode, the disc playback or the radio reception will be suspended.

Tip

If the “V Drive” box selected in step 2 already has a registered phrase, the source corresponding to it will be played or tuned in.

- 3 Select a “V Drive” box for registration by adjusting the SEEK/AMS control either on the unit or the rotary commander.

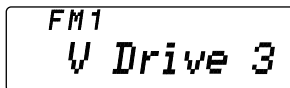

Tip

If you select an already registered box number, the registered source will be played or tuned in to.

Registering a vocal phrase

- 1 Once all the steps of “Selecting a “V Drive” box for registration” are completed, press **TALK** on the rotary commander .
- 2 After you hear the unit’s vocalised instruction “Please speak now.”, pronounce a desired phrase toward the supplied microphone.

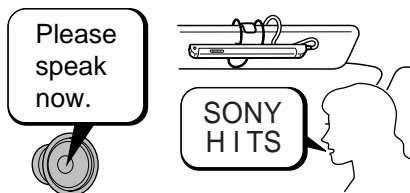

- 3 After the vocalised instruction “Please repeat.”, pronounce the same phrase again.

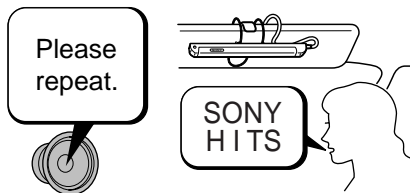

continue to next page →

- 4 After another vocalised instruction “Please repeat.”, pronounce the same phrase one more time.

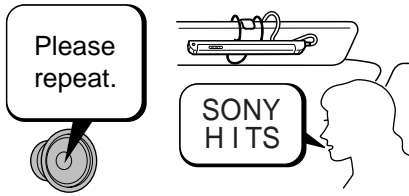

The unit records the vocal phrase in this step in order to identify the registered phrase later. When the unit answers “OK!”, the registration is completed.

Notes

- Do not attempt to register while driving, as this may create a traffic hazard.
- Be sure to reply after the unit’s vocalised instruction.
- When a beep sound is heard, the registration failed. In this case, repeat the same process starting from step 1.
- Do not use phrases of similar pronunciation such as “Sony POPS 1” and “Sony POPS 2”, because the unit may not be able to distinguish the difference.
- After you hear the unit’s vocalised instruction, reply within three seconds.

Tips

- When you register the phrases, pronounce them clearly and loudly to make it easier for the unit to recognise them.
- Registration should be made while the car is parked with the engine running so that the unit will recognise your voice more easily when you are driving.
- Though the vocalised instructions are in English, any language can be used for registration.
- The volume of the vocalised instructions can be adjusted on the unit or by the rotary commander.

Requesting a registered source

You can request a registered source while listening to other sources or during the clock display.

- 1 Press **TALK** on the rotary commander.



- 2 After you hear the unit’s vocalised instruction “Please speak now.”, pronounce the registered phrase such as the disc name or the radio station.

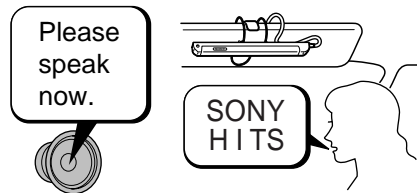

- 3 When the unit successfully recognised the phrase; The unit will play the disc or tune in the radio station.

When the unit fails to recognise the phrase;
The unit replies “Please speak again.”
In this case, repeat the same registered phrase.

Notes

- When the unit fails to recognise the phrase three times, a beep sounds and the unit returns to the previous source. In this case, repeat the same process starting from step 1.
- If it is noisy outside the car, the unit may not recognise the registered phrase. In this case, close the window and try again.
- If you are far from the microphone, speak louder or come nearer to the microphone.

Tips

- If you do not reply within three seconds after the vocalised instruction, the unit replies “Please speak now.”
- When you are requesting a registered source, pronounce clearly and loudly to make it easier for the unit to recognise.
- When the unit has difficulty recognising the phrase, register the vocal phrase again.

Voice Memo

Voice Memo is a function that allows you to record a voiced memorandum, such as the name of a song heard on a radio programme or an idea which comes to mind. You can record up to six voice memos with this function. Note that each voice memo must be within 15 seconds.

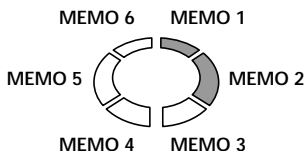

You can record or play back the voice memo when listening to any source or during the clock display.

Use the rotary commander to control this function.

Note

While the unit is receiving, recording, or playing back the traffic announcements, the voice memo function does not work.

Recording a voice memo

- 1 Press **(REC)** on the rotary commander and voice your memorandum toward the supplied microphone.



- 2 The recording is completed by pressing **(REC)** again or leaving the unit untouched for 15 seconds.

Notes

- The voice memos are recorded as "MEMO 1", "MEMO 2", etc.,...in the order they are recorded.
- When a beep sounds and "MEMO FULL" appears, it means there is no room for additional voice memos. In such a case, erase the older recorded voice memos before recording new ones.

Playing back the voice memo

- 1 Press **(PLAY)** on the rotary commander. The playback starts from MEMO 1.



- 2 Select the desired voice memo using the SEEK/AMS control.



- 3 Adjust the volume on the main unit or by using the rotary commander. The unit automatically returns to the previous source after playing back all of the voice memos.

To interrupt the playback of a voice memo

Press **(PLAY)** on the rotary commander. Playback stops and the unit automatically returns to the previous source.

Erasing the voice memo

- 1 Play back the voice memo to be erased.
- 2 Press and hold **(PLAY)** on the rotary commander until a beep sound is heard.

The voice memo will be erased and the numbers of succeeding voice memos will move up respectively.

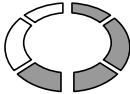

Erasing
"MEMO 3"

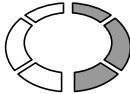

"MEMO 4" moves
up to "MEMO 3."

DSP

Setting the equalizer

You can select an equalizer curve for eight music types (Rock, Vocal, Jazz, Classic, Groove, Talk, Techno, and Custom). You can store and adjust the equalizer settings for frequency and level.

Selecting the equalizer curve

- 1 Press **(SOURCE)** to select a source (tuner, CD, or MD).
- 2 Press **(SOUND)** repeatedly until "EQ" appears.



- 3 Rotate the dial to select the desired equalizer curve.

Rock ↔ Vocal ↔ Jazz ↔ Classic ↔ Groove
↔ Talk ↔ Techno ↔ Custom ↔ off

To cancel the equalizing effect, select "off."
After three seconds, the display returns to the normal playback mode.

Adjusting the equalizer curve

- 1 Press **(SOUND)** for two seconds.
- 2 Press **(SOUND)** repeatedly until "EQ" appears.
- 3 Rotate the dial to select the desired equalizer curve.

Rock ↔ Vocal ↔ Jazz ↔ Classic ↔ Groove
↔ Talk ↔ Techno ↔ Custom ↔ off

- 4 Press **(5) (→)**.

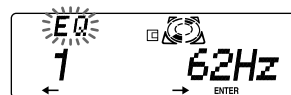

- 5 Press (2) (←) or (5) (→) to select the desired frequency.

62 Hz ↔ 157 Hz ↔ 396 Hz ↔ 1.00 kHz ↔
2.51 kHz ↔ 6.34 kHz ↔ 16.0 kHz

- 6 Rotate the dial to select the desired level.
If you want to change the equalizer curve to be adjusted at this time, press (2) (←) repeatedly until the equalizer curve name appears to return to step 3.
To restore the factory-set equalizer curve, press (6) (ENTER) for two seconds.

- 7 Press (SOUND) for two seconds.
When the effect setting is complete, the normal playback mode appears.

Selecting the listening position

You can set a delayed time for the sound to reach the listeners from the speakers. In this way, the unit can simulate a natural sound field so that you feel as if you are in the center of the sound field no matter where you sit in the car.

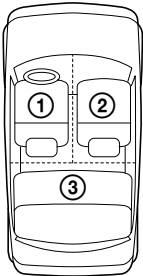

Display window	Centre of sound field
POS All	Normal setting (① + ② + ③)
POS Front	Front part (① + ②)
POS Front-R	Right front (②)
POS Front-L	Left front (①)
POS Rear	Rear part (③)
POS off	Cancel

- 1 Press (SOURCE) to select a source (tuner, CD, or MD).

- 2 Press (SOUND) repeatedly until "POS" appears.



- 3 Rotate the dial to select the desired listening position.

All ↔ Front ↔ Front-R ↔ Front-L ↔ Rear ↔ off

The listening positions appear in the order shown above.

To cancel the POS mode, select "off."
After three seconds, the display returns to the normal playback mode.

Adjusting the listening position

- 1 Press (SOUND) for two seconds.
2 Press (SOUND) repeatedly until "POS" appears.
3 Press (5) (→).



- 4 Rotate the dial to adjust the centre of the sound field to the left or right.

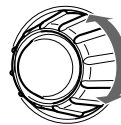

Centre moves to the L (left).

Centre moves to the R (right).

To restore the factory-set listening position, press (6) (ENTER) for two seconds.

- 5 Press (5) (→).



continue to next page →

- 6 Rotate the dial to adjust the centre of the sound field to the front or rear.

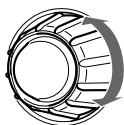

Centre moves to the R (rear).

Centre moves to the F (front).

To restore the factory-set listening position, press **(ENTER)** for two seconds.

- 7 Press **(SOUND)** for two seconds. When the effect setting is complete, the normal playback mode appears.

Selecting a soundstage menu

— Dynamic Soundstage Organizer (DSO)

If your speakers are installed into the lower part of the doors, the sound will come from below and may not be clear.

The DSO (Dynamic Soundstage Organizer) function creates a more ambient sound as if there were speakers in the dashboard (virtual speakers).

You can adjust the sound to your own preferences to reproduce the ambient qualities of a concert hall or night club.

Soundstage menu

Memory presets	Meaning
1 E-STD	Virtual speakers (standard)
2 ES-CLUB	Virtual speakers (standard) + initial reflection
3 ES-LIVE	Virtual speakers (standard) + reverberation
4 E-WIDE	Virtual speakers (wide)
5 EW-CLUB	Virtual speakers (wide) + initial reflection
6 EW-LIVE	Virtual speakers (wide) + reverberation
7 LIVE	Reverberation
8 CLUB	Initial reflection
off	Cancel

Image of virtual speakers

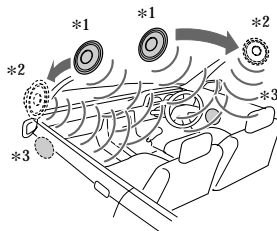

*1 Standard

*2 Wide

*3 Actual speakers position (lower part of the front doors).

Selecting the DSO

- 1 Press **(SOURCE)** to select a source (tuner, CD, or MD).

- 2 Press **(SOUND)** repeatedly until "DSO" appears.



- 3 Rotate the dial to select the desired DSO mode.

1 E-STD ↔ 2 ES-CLUB ↔ 3 ES-LIVE ↔
 4 E-WIDE ↔ 5 EW-CLUB ↔ 6 EW-LIVE ↔
 7 LIVE ↔ 8 CLUB ↔ off

To cancel the DSO mode, select "off."
 After three seconds, the display returns to the normal playback mode.

Adjusting the DSO mode

- 1 Press **(SOUND)** for two seconds.
- 2 Rotate the dial to select the desired DSO mode.
- 1 E-STD ↔ 2 ES-CLUB ↔ 3 ES-LIVE ↔
 4 E-WIDE ↔ 5 EW-CLUB ↔ 6 EW-LIVE ↔
 7 LIVE ↔ 8 CLUB ↔ off

- 3 Press **(5)** (→).



- 4 Rotate the dial to select the desired effect level.

Effect 1 ↔ Effect 2 ↔ Effect 3 ↔ Effect 4 ↔
 Effect 5

If you want to change the DSO mode to be adjusted at this time, press **(2)** (←) to return to step 2.

To restore the factory-set equalizer curve, press **(6)** (ENTER) for two seconds.

- 5 Press **(SOUND)** for two seconds.
 When the effect setting is complete, the normal playback mode appears.

Adjusting the balance (BAL)

You can adjust the sound balance from the left and right speakers.

- 1 Press **(SOURCE)** to select a source (tuner, CD, or MD).

- 2 Press **(SOUND)** repeatedly until "BAL" appears.



- 3 Rotate the dial to adjust the balance.
 After three seconds, the display returns to the normal playback mode.

Adjusting the fader (FAD)

Normally, with the DSP mode on, the volume of the output sound from the front and rear speakers is lowered automatically to improve the efficiency of the listening position setting. If you want to raise the front and rear speaker volume, adjust the fader.

- 1 Press **(SOURCE)** to select a source (tuner, CD, or MD).

- 2 Press **(SOUND)** repeatedly to select the "F" for the front speakers or "R" for the rear speakers.



continue to next page →

- 3 Rotate the dial to adjust the volume of front/rear speakers.



Decreases speaker volume

Increases speaker volume

After three seconds, the display returns to the normal playback mode.

Selecting the cut-off frequency of the front/rear speakers

- 1 Press **(SOUND)** for two seconds.
- 2 Press **(SOUND)** repeatedly to select "F" or "R."
- 3 Press **(5)** (→).



- 4 Rotate the dial to select the cut-off frequency.

off ↔ 78 Hz ↔ 99 Hz ↔ 125 Hz ↔ 157 Hz
↔ 198 Hz

If you want to adjust the volume of the front or rear speakers at this time, press **(2)** (←) and rotate the dial as in step 2 of "Adjusting the fader (FAD)."

- 5 Press **(SOUND)** for two seconds. When the effect setting is complete, the normal playback mode appears.

Adjusting the volume of the subwoofer(s)

- 1 Press **(SOURCE)** to select a source (tuner, CD, or MD).
- 2 Press **(SOUND)** repeatedly until "SUB" appears.



- 3 Rotate the dial to adjust the volume. After three seconds, the display returns to the normal playback mode.

Tip

When you rotate the dial to turn the volume all the way down, "Sub ATT" appears and the cutout frequency of the subwoofer is disabled.

Adjusting the frequency of the subwoofer(s)

To match the characteristics of the connected subwoofer(s), you can cut out the unwanted high and middle frequency signals entering the subwoofer(s). By setting the cut-off frequency (see the diagram below), the subwoofer(s) will output only low frequency signals so you can get a clearer sound image.

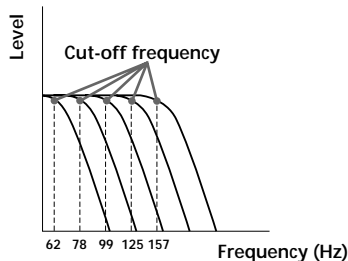

- 1 Press **(SOUND)** for two seconds.
- 2 Press **(SOUND)** repeatedly until "SUB" appears.
- 3 Press **(5) (→)**.



- 4 Rotate the dial to select the desired cut-off frequency. The cut-off frequency in the display changes as follows:
62 Hz ↔ 78 Hz ↔ 99 Hz ↔ 125 Hz ↔ 157 Hz ↔ off

If you want to adjust the volume of the subwoofer(s), press **(2) (←)** and rotate the dial as in step 3 of "Adjusting the volume of the subwoofer(s)."

- 5 Press **(SOUND)** for two seconds. After the frequency setting is complete, the display returns to the normal playback mode.

Listening to each program source in its registered DSO

— Source Sound Memory (SSM)

Each time you return to the same source, you can hear the same DSO menu and equalizer curve registered for that source, even after changing the program source or turning the unit off and then on again.

Other Functions

Using the rotary commander

The rotary commander works by pressing buttons and/or rotating controls. You can also control the optional CD or MD units with the rotary commander.

By pressing buttons (the SOURCE and MODE buttons)

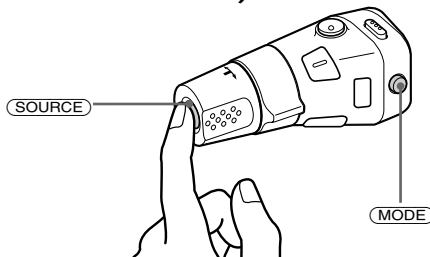

Each time you press **(SOURCE)**, the source changes as follows:
TUNER → CD → MD

Pressing **(MODE)** changes the operation in the following ways;

- Tuner : FM1 → FM2 → MW → LW
- CD unit : CD1 → CD2 → ...
- MD unit : MD1 → MD2 → ...

By rotating the control (the SEEK/AMS control)

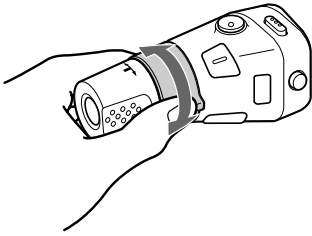

Rotate the control momentarily and release it to:

- Locate a specific track on a disc. Rotate and hold the control until you locate the specific point in a track, then release it to start playback.
- Tune in stations automatically. Rotate and hold the control to tune in a specific station.

By pushing in and rotating the control (the PRESET/DISC control)

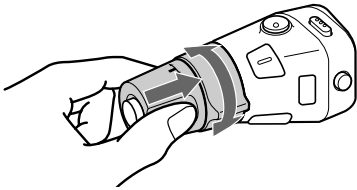

Push in and rotate the control to:

- Receive the stations memorised on the number buttons.
- Change the disc.

Other operations

Rotate the VOL control to adjust the volume.

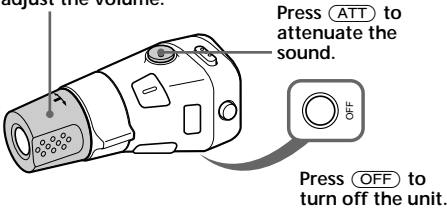

Press (ATT) to attenuate the sound.

Press (OFF) to turn off the unit.

Press (SOUND) to adjust the volume and sound menu.

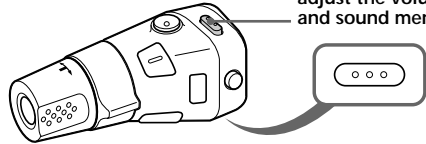

Press (LIST) to:

- Display the memorised names.
- Display the programme type.

Press (REC) to record a voice memo.

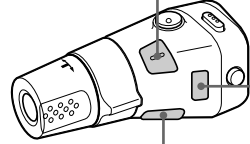

Press and hold (TALK) to select a "V Drive" box for registration.

Press to:

- Register a vocal phrase.
- Request a registered source.

Press (PLAY) to play back the voice memo.
Press and hold (PLAY) to erase the voice memo.

Changing the operative direction

The operative direction of controls is factory-set as in the illustration below.

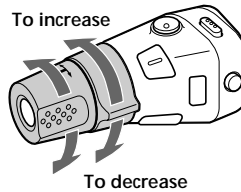

If you need to mount the rotary commander on the right side of the steering column, you can reverse the operative direction.

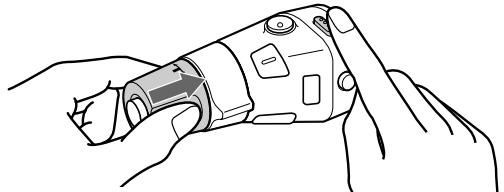

Press (SOUND) for two seconds while pushing the VOL control.

Tip

You can control the operative direction of controls with the unit (page 33).

Attenuating the sound

Press **(ATT)** on the rotary commander or optional wireless remote.
“ATT on” appears momentarily.

To restore the previous volume level, press **(ATT)** again.

Tip

When the interface cable of a car telephone is connected to the ATT lead, the unit decreases the volume automatically when a telephone call comes in (Telephone ATT function).

Changing the sound and display settings

The following items can be set:

- Clock (page 8).
- CT (Clock Time) (page 22).
- D.Info (Dual Information) – to display the clock and the play mode at the same time (ON) or to display the information alternately (OFF).
- SA (Spectrum Analyzer) – to change the display pattern of the equalizer display .
- Amber/Green – to change the illumination colour to amber or green.
- Dimmer – to change the brightness of the display.
 - Select “Auto” to dim the display only when you turn the lights on.
 - Select “on” to dim the display.
 - Select “off” deactivate the Dimmer.
- Contrast – to adjust the contrast if the indications in the display are not recognisable because of the unit’s installed position.

- Voice guide function for vocalised comments.
 - Select “Voice 1” to minimize the volume of the guide.
 - Select “Voice 2” to increase the volume than “Voice 1.”
 - Select “Voice 3” to maximize the volume of the guide.
 - Select “Voice off” to deactivate Voice guide.
- Beep – to turn on or off the beeps.
- RM (Rotary Commander) – to change the operative direction of the controls of the rotary commander.
 - Select “norm” to use the rotary commander in the factory-set position.
 - Select “rev” when you mount the rotary commander on the right side of the steering column.
- M.dspl (Motion Display) – to turn the motion display to 1, 2, or off.
- English/Spanish – to change the vocalised comments of the voice guide and the display language to English or Spanish.
- A.Scrl (Auto Scroll) (page 10, 35).

1 Press **(SHIFT)**.

2 Press **(3)** (SET UP) repeatedly until the desired item appears.

Each time you press **(3)** (SET UP), the item changes as follows:

Clock → CT → D.Info* → SA* → Amber/Green → Dimmer → Contrast → Voice* → Beep → RM → M.dspl → English/Spanish → A.Scrl*

* When you have not tune the station or there is no CD/MD being played, these items will not appear.

Note

The displayed item will differ depending on the source.

continue to next page →

- 3 Press **(5)** (→) to select the desired setting (for example: on or off).
For the "Contrast" setting, pressing **(5)** (→) makes the contrast higher, and pressing **(2)** (←) makes the contrast lower.

- 4 Press **(SHIFT)**.
After the mode setting is complete, the display returns to normal playback mode.

Changing the equalizer display

You can change the equalizer display according to the music you are listening to.

Selecting the display pattern

- 1 Press **(SOURCE)** to select a source (tuner, CD, or MD).
- 2 Press **(DSPL/SA)** for two seconds repeatedly to select the desired display pattern.

SA 1 → SA 2 → SA 3 → SA 4 → SA 5 → SA 6
→ SA AUTO → SA off

With Optional Equipment CD/MD Unit

You can control up to seven CD and MD units with this unit.

If you connect an optional CD unit with the CD TEXT function, the CD TEXT information will appear in the display when you play back a CD TEXT disc.

Playing a CD or MD

- 1 Press **(SOURCE)** repeatedly to select the CD or MD.
- 2 Press **(MODE)** until the desired unit appears.
CD/MD playback starts.

When a CD/MD unit is connected, all the tracks play from the beginning.

Changing the display item

Each time you press **(DSPL/SA)** during CD, CD TEXT, or MD playback, the item changes as follows:

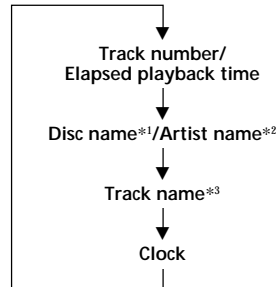

*1 If you have not labelled the disc or if there is no disc name prerecorded on the MD, "NO D.Name" appears in the display.

*2 If you play a CD TEXT disc, the artist name appears in the display after the disc name. (Only for CD TEXT discs with the artist name.)

*3 If the track name of a CD TEXT disc or MD is not prerecorded, "NO T.Name" appears in the display.

You can label CD and CD TEXT discs with a personalised name using the disc memo function, refer to “Labelling a CD” (page 39). However, if you use personalised labels, they will always take priority over the original CD TEXT information when such information is displayed.

Tips

- If the name of the MD or CD TEXT disc is too long, you can scroll it across the display by pressing (SHIFT), then (2) (←).
- If you want to display the original CD TEXT information after labelling the CD TEXT disc with a personalised name, press (SHIFT), then (5) (→).

After you select the desired item, the display will automatically change to the Motion Display mode after a few seconds. In the Motion Display mode, all the above items are scrolled in the display one by one in order.

Tip

The Motion Display mode can be turned off. (See “Changing the sound and display settings” on page 33).

Automatically scrolling a disc name

— Auto Scroll

If the disc name/artist name or track name on a CD TEXT disc or MD exceeds 10 characters and the Auto Scroll function is on, the following automatically scrolls on the display:

- The disc name appears when the disc has changed (if the disc name is selected).
- The track name appears when the track has changed (if the track name is selected).

If you press (DSPL/SA) to change the display item, the disc or track name of the MD or CD TEXT disc is scrolled automatically whether you set the function on or off.

1 During playback, press (SHIFT).

2 Press (3) (SET UP) repeatedly until “A.Scl” appears.

3 Press (5) (→) to select “A.Scl on.”

4 Press (SHIFT)

To cancel Auto Scroll, select “A.Scl off” in step 3 above.

Note

For some CD TEXT discs with a lot of characters, the following cases may happen:

- Some of the characters are not displayed.
- Auto Scroll does not work.

Locating a specific track

— Automatic Music Sensor (AMS)

During playback, push the SEEK/AMS control up or down once for each track you want to skip.

To locate succeeding tracks

To locate preceding tracks

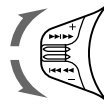

Locating a specific point in a track

— Manual Search

During playback, push the SEEK/AMS control up or down and hold. Release when you have found the desired point.

To search forward

To search backward

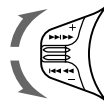

Locating a disc by disc number

— Direct Disc Selection

Press the number button ((1) to (10)) that corresponds with the desired disc number.

The desired disc in the current unit begins playback.

Playing tracks repeatedly

— Repeat Play

You can select:

- Repeat 1 – to repeat a track.
- Repeat 2 – to repeat a disc.

1 During playback, press (SHIFT).

2 Press (7) (REP) repeatedly until the desired setting appears.

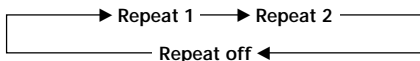

Repeat Play starts.

3 Press (SHIFT).

To return to normal playback mode, select “Repeat off” in step 2 above.

Playing tracks in random order

— Shuffle Play

You can select:

- Shuf 1 – to play the tracks on the current disc in random order.
- Shuf 2 – to play the tracks in the current unit in random order.
- Shuf All – to play all the tracks in all the units in random order.

1 During playback, press (SHIFT).

2 Press (8) (SHUF) repeatedly until the desired setting appears.

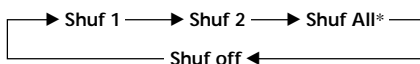

Shuffle Play starts.

* “Shuf All” is only available when you connect one or more optional MD units, or when you connect two or more optional CD units.

3 Press (SHIFT).

To return to normal playback mode, select “Shuf off” in step 2 above.

Creating a programme

— Programme Memory (CD/MD unit with the programme memory function)

You can play tracks in any order you want by making your own programmes. You can select up to 24 tracks for a programme. You can store the programmes in memory.

1 During CD/MD playback, press (SHIFT), then press (4) (PLAY MODE) for two seconds.

Programme edit mode



If you have labelled the disc, the bank edit mode appears. Press (4) (PLAY MODE) to display “P” above.

2 Select the track you want.

- 1** Press (SOURCE) repeatedly to select CD or MD.
- 2** Press (MODE) repeatedly to select the unit.
- 3** Press (SHIFT), then press the number button ((1) to ((10)) to select the disc.
- 4** Press (SHIFT).
- 5** Push the SEEK/AMS control up or down to select the track.

3 Press (6) (ENTER) momentarily.

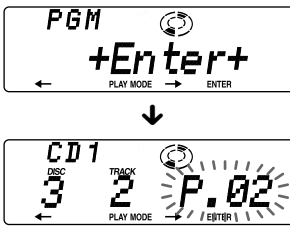

4 To continue entering tracks, repeat steps 2 and 3.

5 When you finish entering tracks, press (4) (PLAY MODE) for two seconds.

6 Press (SHIFT).

Notes

- *“**Wait**”* appears in the display while the unit is reading the data, or when a disc has not been put into the unit.
- *“*Mem Full*”* appears in the display when you try to enter more than 24 tracks into a programme.

Playing the stored programme

Changing the disc order in the unit will not affect programme memory play.

1 Press (SHIFT).

2 Press (4) (PLAY MODE) repeatedly until “PGM” appears.

3 Press (5) (→) repeatedly until “PGM on” appears.



Programme Play starts.

4 Press (SHIFT).

To return to normal playback mode, select “PGM off” in step 3 above.

Notes

- If you press a number button during programme memory play, programme memory play is interrupted, and playback of the selected disc starts.
- “NO Data” appears in the display if no track is stored in the programme.
- If a track stored into the programme memory is not in the disc magazine, the track will be skipped.
- When the disc magazine contains no tracks stored into the programme memory, or when the programme information has not been loaded yet, “Not ready” appears.

Erasing an entire programme

1 Press (SHIFT), then press (4) (PLAY MODE) for two seconds.



If you have labelled the disc, the bank edit mode appears. Press (4) (PLAY MODE) to display “P” above.

2 Press (2) (←) repeatedly until “DEL” appears.

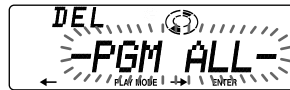

3 Press (6) (ENTER) for two seconds.



The entire programme is erased.

4 When you finish erasing programmes, press (4) (PLAY MODE) for two seconds.

5 Press (SHIFT).

Adding tracks to a programme

- 1 Press (SHIFT), then press (4) (PLAY MODE) for two seconds.



If you have labelled the disc, the bank edit mode appears. Press (4) (PLAY MODE) to display "P" above.

- 2 Press (2) (←) or (5) (→) to select the track slot number where you want to insert a track.

Track slot number

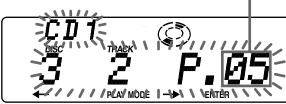

- 3 Push the SEEK/AMS control up or down to select the track you want to insert.

- 4 Press (6) (ENTER) momentarily to enter the track.

The current track is inserted in that slot number and the succeeding tracks shift down.

To continue inserting tracks, repeat steps 2 through 4.

Note

Once all 24 slots have been filled, "*Mem Full*" appears in the display, and you cannot insert more tracks.

- 5 When you finish inserting tracks, press (4) (PLAY MODE) for two seconds.

- 6 Press (SHIFT).

Erasing tracks in a programme

- 1 Press (SHIFT), then press (4) (PLAY MODE) for two seconds.



If you have labelled the disc, the bank edit mode appears. Press (4) (PLAY MODE) to display "P" above.

- 2 Press (2) (←) or (5) (→) to select the track you want to erase.

Track slot number

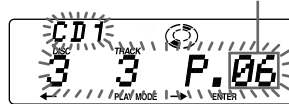

The track currently registered in slot 6.

- 3 Press (6) (ENTER) for two seconds.

When you erase a track from a slot number, the succeeding tracks shift up to fill the gap.

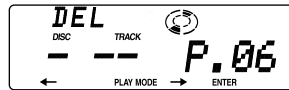

- 4 To continue erasing tracks, repeat steps 2 and 3.

- 5 When you finish erasing tracks, press (4) (PLAY MODE) for two seconds.

- 6 Press (SHIFT).

Labelling a CD — Disc Memo

(CD unit with the custom file function)

You can label each disc with a personalised name. You can enter up to eight characters for a disc. If you label a CD, you can locate the disc by name (page 40) and select the specific tracks for playback (page 41).

- 1 Play the CD and press (PTY/LIST) for two seconds.

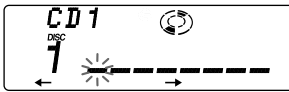

- 2 Enter the characters.

- 1 Rotate the dial clockwise to select the desired characters.

(A → B → C → ... Z → 0 → 1 → 2 →
... 9 → + → - → * → / → \ → > → <
→ . → _)



If you rotate the dial anticlockwise, the characters appear in the reverse order.
If you want to put a blank space between characters, select “_” (under-bar).

- 2 Press (5) (→) after locating the desired character.

The flashing cursor moves to the next space.



If you press (2) (←), the flashing cursor moves to the left.

- 3 Repeat steps 1 and 2 to enter the entire name.

- 3 To return to normal CD playback mode, press (PTY/LIST) for two seconds.

Tip

To erase or correct a name enter “_” (under-bar) for each character.

Displaying the disc memo name

Press (DSPL/SA) during CD or CD TEXT disc playback.



Each time you press (DSPL/SA) during CD or CD TEXT playback, the item changes as follows:

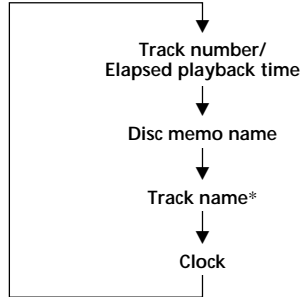

* If you connect an optional CD unit with the CD TEXT function, the CD TEXT information will appear in the display when you playback a CD TEXT disc.

After you select the desired item, the display will automatically change to the Motion Display mode after a few seconds.
In the Motion Display mode, all the above items are scrolled in the display one by one in order.

Tip

The Motion Display mode can be turned off. (See “Changing the sound and display settings” on page 33.)

Erasing the disc memo

- 1 Press **(SOURCE)** repeatedly to select CD.
- 2 Press **(MODE)** repeatedly to select the CD unit.
- 3 Press **(PTY/LIST)** for two seconds.
- 4 Press **(DSPL/SA)** for two seconds.
- 5 Rotate the dial to select the name you want to erase.
- 6 Press **(6)** (ENTER) for two seconds.
The name is erased.
Repeat steps 5 and 6 if you want to erase other names.
- 7 Press **(PTY/LIST)** for two seconds.
The unit returns to normal CD playback mode.

Note

When the personalised label is erased, the original CD TEXT information will appear in the display.

Locating a disc by name

— List-up (CD unit with the custom file function or MD unit)

You can use this function for discs that have been assigned a custom name. For more information on disc names, refer to "Labelling a CD" (page 39).

- 1 Press **(PTY/LIST)** momentarily.
The name assigned to the current disc appears in the display.



When you assign a disc memo label to a CD TEXT disc, it takes priority over the original CD TEXT information.

- 2 Press **(PTY/LIST)** repeatedly until you find the desired disc.
- 3 Press **(6)** (ENTER) to play back the disc.

Notes

- After a disc name has been displayed for five seconds, the display returns to normal playback mode. To turn off the display, press **(DSPL/SA)**.
- The track names are not displayed during MD or CD TEXT disc playback.
- If there are no discs in the magazine, "NO Disc" appears in the display.
- If a disc has not been assigned a custom file, "*****" appears in the display.
- If the disc information has not been read by the unit, "?" appears in the display. To load a disc, first press the number button, then choose the disc that has not been loaded.
- The information appears only in upper case. There are also some letters which cannot be displayed (during MD or CD TEXT disc playback).

Selecting specific tracks for playback

— Bank (CD unit with the custom file function)

If you label the disc, you can set the unit to skip tracks and play only the tracks you want.

- 1 Start playing the disc and press **(SHIFT)**. Then press **(4)** (PLAY MODE) for two seconds.

Bank edit mode

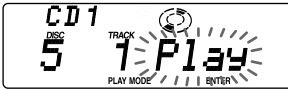

Note

If you have not labelled the disc, the bank edit mode does not appear and the programme edit mode appears. To return to normal playback mode, press **(4)** (PLAY MODE) for two seconds.

- 2 Push the SEEK/AMS control up or down to select the track number you want to skip and press **(6)** (ENTER).

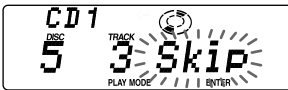

The indication changes from “Play” to “Skip.” To return the indication to “Play,” press **(6)** (ENTER) again.

- 3 Repeat step 2 to set “Play” or “Skip” mode on all the tracks.
- 4 Press **(4)** (PLAY MODE) for two seconds. The unit returns to normal CD playback mode.
- 5 Press **(SHIFT)**.

Notes

- You can set the “Play” and “Skip” mode for up to 24 tracks.
- You cannot set the “Skip” mode for all the tracks.

Playing the specific tracks only

You can select:

- Bank on – to play the tracks with the “Play” setting.
- Bank inv (Inverse) – to play the tracks with the “Skip” setting.

- 1 During playback, press **(SHIFT)**, then press **(4)** (PLAY MODE) repeatedly until “Bank” appears.

- 2 Press **(5)** (→) repeatedly until the desired setting appears.

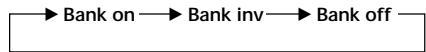

Playback starts from the track following the current one.

- 3 Press **(SHIFT)**.

To return to normal play mode, select “Bank off” in step 2 above.

Additional Information

Precautions

- If your car was parked in direct sunlight resulting in a considerable rise in temperature inside the car, allow the unit to cool off before operating it.
- If no power is being supplied to the unit, check the connections first. If everything is in order, check the fuse.
- If no sound comes from the speaker systems, set the fader control to the centre position.
- If your car is equipped with a power aerial, it will extend automatically while the unit is operating.

If you have any questions or problems concerning your unit that are not covered in this manual, please consult your nearest Sony dealer.

Note on moisture condensation

On a rainy day or in a very damp area, moisture may condense on the lenses inside the MD player. Should this occur, the unit will not operate properly. In this case, remove the disc and wait for about an hour until the moisture evaporates.

Maintenance

Fuse replacement

When replacing the fuse, be sure to use one that matches the amperage described on the fuse. If the fuse blows, check the power connection and replace the fuse. If the fuse blows again after replacement, there may be an internal malfunction. In such a case, consult your nearest Sony dealer.

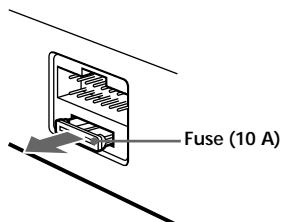

Warning

Never use a fuse with an amperage rating exceeding the one supplied with the unit as this could damage the unit.

Cleaning the connectors

The unit may not function properly if the connectors between the unit and the front panel are not clean. To prevent this, open the front panel by pressing **(OPEN)**, then detach it and clean the connectors with a cotton swab dipped in alcohol. Do not apply too much force. Otherwise, the connectors may be damaged.

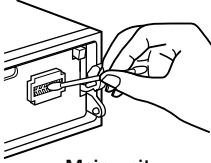

Main unit

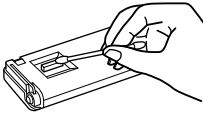

Back of the front panel

Notes

- For safety, before cleaning the connectors, turn off the engine and remove the key from the ignition switch.
- Never touch the connectors directly with your fingers or any metal device.

Dismounting the unit

- 1 Press the clip inside the front cover with a thin screwdriver, and gently pry the front cover free.

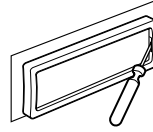

- 2 Repeat step 1 on the left side. The front cover is removed.

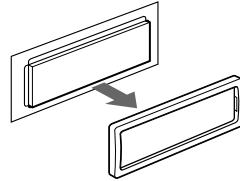

- 3 Use a thin screwdriver to push in the clip on the left side of the unit, then pull out the left side of the unit until the catch clears the mounting.

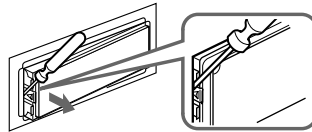

- 4 Repeat step 3 on the right side.

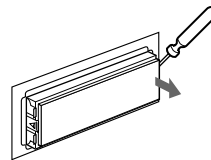

- 5 Slide the unit out of the mounting.

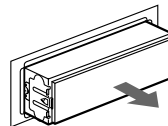

Specifications

MD player section

Signal-to-noise ratio	93 dB
Frequency response	10 – 20,000 Hz
Wow and flutter	Below measurable limit

Tuner section

FM

Tuning range	87.5 – 108.0 MHz
Aerial terminal	External aerial connector
Intermediate frequency	10.7 MHz
Usable sensitivity	8 dBf
Selectivity	75 dB at 400 kHz 50 dB at 200 kHz
Signal-to-noise ratio	65 dB (stereo), 68 dB (mono)

Harmonic distortion at 1 kHz	0.7 % (stereo), 0.4 % (mono)
------------------------------	---------------------------------

Separation	35 dB at 1 kHz
Frequency response	30 – 15,000 Hz

MW/LW

Tuning range	MW: 531 – 1,602 kHz LW: 153 – 281 kHz
Aerial terminal	External aerial connector
Intermediate frequency	10.71 MHz/450 kHz
Sensitivity	MW: 30 μ V LW: 50 μ V

Power amplifier section

Outputs	Speaker outputs (sure seal connectors)
Speaker impedance	4 – 8 ohms
Maximum power output	45 W \times 4 (at 4 ohms)

General

Outputs	Line outputs (3) Power aerial relay control lead Power amplifier control lead Telephone ATT control lead Illumination control lead
Equalizer	± 12 dB; $f_0 = 62$ Hz, 157 Hz, 396 Hz, 1.0 kHz, 2.51 kHz, 6.34 kHz, 16 kHz
Power requirements	12 V DC car battery (negative earth)
Dimensions	Approx. 178 \times 50 \times 182 mm (w/h/d)
Mounting dimensions	Approx. 182 \times 53 \times 163 mm (w/h/d)
Mass	Approx. 1.3 kg
Supplied accessories	Rotary commander RM-X4V (1) Microphone (1) Parts for installation and connections (1 set) Front panel case (1)
Optional accessories	Wireless remote RM-X47 BUS cable (supplied with an RCA pin cord) RC-61 (1 m), RC-62 (2 m)
Optional equipment	CD changer CDX-828 (10 discs), CDX-727 (10 discs) MD changer MDX-65 (6 discs) Other CD/MD changers with the Sony-Bus system Source selector XA-C30

US and foreign patents licensed from Dolby Laboratories Licensing Corporation.

Design and specifications are subject to change without notice.

Troubleshooting guide

The following checklist will help you remedy the problems you may encounter with your unit. Before going through the checklist below, check the connection and operating procedures.

General

Problem	Cause/Solution
No sound.	<ul style="list-style-type: none">• Cancel the ATT function.• Set the fader control to the centre position for speaker systems.• Rotate the dial clockwise to adjust the volume.
The contents of the memory have been erased.	<ul style="list-style-type: none">• The power cord or battery has been disconnected.• The reset button has been pressed. → Store again into the memory.
Indications do not appear in the display.	Remove the front panel and clean the connectors. See “Cleaning the connectors” (page 43) for details.

CD/MD playback

Problem	Cause/Solution
A disc cannot be loaded.	<ul style="list-style-type: none">• Another MD is already loaded.• The MD is forcibly inserted upside down or in the wrong way (CD).
Playback does not begin.	Defective MD or dusty CD.
A disc is automatically ejected.	The ambient temperature exceeds 50°C.
The operation buttons do not function.	Press the reset button.
The sound skips due to vibration.	<ul style="list-style-type: none">• The unit is installed at an angle of more than 20°.• The unit is not installed in a sturdy part of the car.

Radio reception

Problem	Cause/Solution
Preset tuning is not possible.	<ul style="list-style-type: none">• Memorise the correct frequency.• The broadcast signal is too weak.
Automatic tuning is not possible.	The broadcast signal is too weak. → Use manual tuning.
The stations cannot be received. The sound is hampered by noises.	Connect a power antenna control lead (blue) or accessory power input lead (red) to the power supply lead of a car’s antenna booster. (When your car has built-in FM/MW/LW antenna in the rear/side glass only.)
The “ST” indication flashes.	<ul style="list-style-type: none">• Tune in the frequency accurately.• The broadcast signal is too weak. → Set to Mono mode (page 15).

RDS functions

Problem	Cause/Solution
A SEEK starts after a few seconds of listening.	The station is non-TP or has a weak signal. → Press (AF/TA) to select "AF TA off".
No traffic announcements.	<ul style="list-style-type: none">• Activate "TA."• The station does not broadcast any traffic announcements despite being TP. → Tune to another station.
PTY displays "NONE."	The station does not specify the programme type.

Voice drive/ Voice memo

Problem	Cause/Solution
Registering a vocal phrase or recording a voice memo is not possible.	The microphone is not connected properly. → Plug it in completely.
The unit often fails or does not succeed in recognising the vocal phrase.	<ul style="list-style-type: none">• The microphone may not be able to receive the driver's voice depending on the installation location and direction due to the microphone's sharp directivity. → Install the microphone properly. Be sure to adjust the SONY mark facing towards the driver's mouth.• The unit incorporates outside noises as a part of the vocal phrase. → Close the window while registering a vocal phrase.• You can make it easier for the unit to recognise the vocal phrase by pronouncing the phrase clearly and loudly.• The phrase that you pronounced is different from the registered one. → Pronounce the registered phrase.
Vocalised instructions are not heard while the voice drive function or the voice memo function is engaged in another operation.	The volume setting is at the lowest. → Adjust the volume with the dial of the unit.

DSP functions

Problem	Cause/Solution
No sound, or sound is too low.	The volume of the rear speakers may have been automatically lowered in order to maximise the effect of the listening position adjustment. → Rotate the dial to adjust the balance. The speaker balance can be set separately for DSP on mode and DSP off mode (page 29).

Error displays (when an optional CD/MD unit is connected)

The following indications will flash for about five seconds, and an alarm sound will be heard.

Display	Cause	Solution
NO Mag	The disc magazine is not inserted in the CD/MD unit.	Insert the disc magazine in the CD/MD unit.
NO Disc	No disc is inserted in the CD/MD unit.	Insert discs in the CD/MD unit.
NG Discs	A CD/MD cannot play because of some problem.	Insert another CD/MD.
Error ^{*1}	A CD is dirty or inserted upside down. ^{*2}	Clean or insert the CD correctly.
	An MD does not play because of some problem. ^{*2}	Insert another MD.
Blank ^{*1}	No tracks have been recorded on an MD. ^{*2}	Play an MD with tracks recorded on it.
PushReset	The CD/MD unit cannot be operated because of some problem.	Press the reset button of the unit.
Not Ready	The lid of the MD unit is open or MDs are not inserted properly.	Close the lid or insert the MDs properly.
HighTemp	The ambient temperature is more than 50°C.	Wait until the temperature goes down below 50°C.

^{*1} When an error occurs during playback of an CD or MD, the disc number of the CD or MD does not appear in the display.

^{*2} The disc number of the disc causing the error appears in the display.

If the above-mentioned solutions do not help improve the situation, consult your nearest Sony dealer.

¡Bienvenido!

Muchas gracias por la adquisición de este reproductor de minidiscos Sony. Esta unidad le permitirá disfrutar de una gran variedad de funciones utilizando el mando rotativo suministrado o bien un mando a distancia inalámbrico opcional.

Además de las operaciones de reproducción de minidiscos y escucha de la radio, podrá ampliar su sistema conectando una unidad*¹ de discos compactos/minidiscos opcional. Al emplear esta unidad con una unidad de CD opcional conectada que disponga de la función CD TEXT, la información CD TEXT aparecerá en el visor al reproducir discos CD TEXT*².

*¹ Es posible realizar la conexión también a un cambiador de CD o de MD.

*² Un disco CD TEXT es un CD de audio que contiene información, como el título del disco, el nombre del cantante y los títulos de los temas.
Esta información está registrada en el disco.

Es posible seleccionar inglés o español para las indicaciones y los comentarios orales de la guía oral.

Voice Drive

Sony ha desarrollado una nueva función que contribuye a una conducción más segura.

Además del mando rotativo único de Sony, Sony introduce un sistema activado por voz (Voice Drive) que proporciona al conductor el control oral del sistema de audio del automóvil.

A partir de ahora, mientras conduce, podrá solicitar operaciones con la función Voice Drive y confirmar los resultados con Voice Guide (Guía Oral).

Igualmente, puede grabar su voz con la función de memorando oral, que le permite tomar notas orales cuando vea o piense en algo mientras conduce.

Guía oral para una conducción segura

Esta unidad dispone de una función de guía oral*. Cuando dicha función se encuentra activada, la unidad ofrece comentarios orales sobre las funciones correspondientes a los botones pulsados.

Estos comentarios pueden oírse en inglés o en español.

* *Ciertos amplificadores opcionales de potencia pueden causar una interrupción al principio de comentarios vocales.*

Si conecta un cambiador opcional de MD, es posible que el sonido del primer MD continúe durante un corto espacio de tiempo incluso después de anunciarse los comentarios vocales sobre el segundo MD.

Índice

Sólo esta unidad

Notas sobre los minidiscos	4
Localización de los controles	5

Procedimientos iniciales

Restauración de la unidad	7
Extracción del panel frontal	7
Preparación del mando rotativo	8
Ajuste del reloj	8

Reproductor de MD

Reproducción de un MD	9
Reproducción de minidiscos en diversos modos	11
Creación de un programa — Memoria de programa de MD	12

Radio

Memorización automática de emisoras — Memorización de la mejor sintonía (BTM)	14
Memorización de las emisoras deseadas	15
Recepción de emisoras memorizadas	15

RDS

Descripción general de la función RDS	16
Visualización del nombre de la emisora	16
Resintonización automática del mismo programa — Frecuencias alternativas (AF)	17
Recepción de anuncios de tráfico	18
Programación de emisoras RDS con los datos AF y TA	19
Grabación de anuncios de tráfico — Repetición de información de tráfico (TIR)	20
Localización de emisoras mediante el tipo de programa	21
Ajuste automático del reloj	22

Activación por voz

Selección de posiciones “V Drive” de registro	23
Registro de frases orales	23
Solicitud de la fuente registrada	24

Memorando oral

Grabación de memorandos orales	25
Reproducción del memorando oral	25
Borrado de memorandos orales	26

DSP

Ajuste del ecualizador	26
Selección de la posición de escucha	27
Selección de un menú de sonido de baja frecuencia — Organizador de sonido de baja frecuencia dinámico (DSO)	28
Ajuste del balance (BAL)	29
Ajuste del equilibrio entre los altavoces (FAD)	29
Ajuste del volumen de los altavoces potenciadores de graves	30
Escucha de cada fuente de programa con su DSO registrado — Memoria de sonido fuente (SSM)	31

Otras funciones

Uso del mando rotativo	31
Atenuación del sonido	33
Cambio de los ajustes de sonido y visualización	33
Cambio de la indicación del ecualizador	34

Equipo opcional

Unidad de CD/MD

Reproducción de discos compactos (CD) o de minidiscos (MD)	34
Reproducción repetida de temas — Reproducción repetida	36
Reproducción de temas en orden aleatorio — Reproducción aleatoria	36
Creación de un programa — Memoria de programa (unidad de CD/MD con función de memoria de programa)	36
Asignación de títulos a los discos compactos — Memorando de discos (unidad de CD con función de archivo personalizado)	39
Localización de discos mediante el título — Función de listado (unidad de CD con función de archivo personalizado o unidad de MD)	40
Selección de temas específicos para su reproducción — Función de banco (unidad de CD con función de archivo personalizado)	41

Información complementaria

Precauciones	42
Mantenimiento	42
Desmontaje de la unidad	43
Especificaciones	44
Guía de solución de problemas	45

Notas sobre los minidiscos

Puesto que el MD se encuentra alojado en un cartucho, que lo protege del contacto accidental con los dedos y el polvo, etc., dicho MD puede resistir hasta cierto grado movimientos bruscos. Sin embargo, la existencia de suciedad o polvo en la superficie del cartucho o la deformación del mismo pueden causar fallos de funcionamiento. Para disfrutar de una calidad de sonido óptima, observe lo siguiente:

No toque nunca la superficie del MD mediante la apertura deliberada del obturador del cartucho.

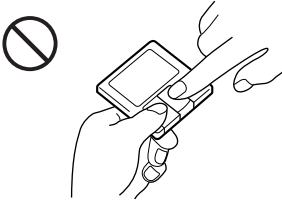

No exponga el MD a la luz solar directa ni a fuentes térmicas como conductos de aire caliente. No lo deje en un automóvil aparcado bajo la luz solar directa, ya que puede producirse un considerable aumento de temperatura en su interior.

Asegúrese de que no lo deja en el salpicadero ni en la bandeja trasera de un automóvil, etc., donde la temperatura puede igualmente ser excesiva.

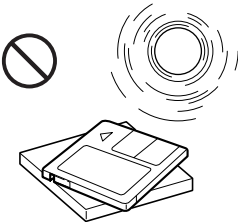

Notas sobre el montaje de las etiquetas

Asegúrese de montar las etiquetas sobre los cartuchos de forma correcta, ya que en caso contrario es posible que los minidiscos se atasquen en la unidad.

• Monte la etiqueta en una posición adecuada.

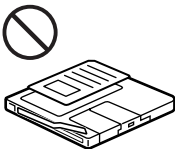

• Retire las etiquetas viejas antes de montar otras nuevas.

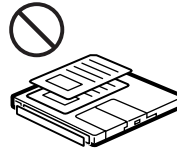

• Sustituya las etiquetas que comiencen a despegarse del MD.

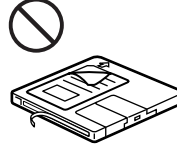

Notas sobre el uso de MD

Si tiene portabebidas situados cerca del equipo de audio, tenga cuidado para no derramar zumo u otras bebidas dulces sobre el equipo y los MD. Los residuos azucarados que se caigan sobre esta unidad o sobre los MD podrían contaminar el aparato y los MD, reducir la calidad de sonido o impedir el sonido por completo.



Limpieza

Limpie periódicamente la superficie del cartucho del MD con un paño seco y suave.

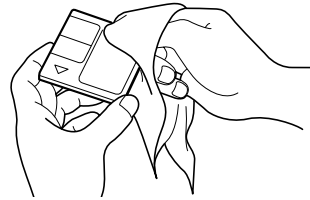

Localización de los controles

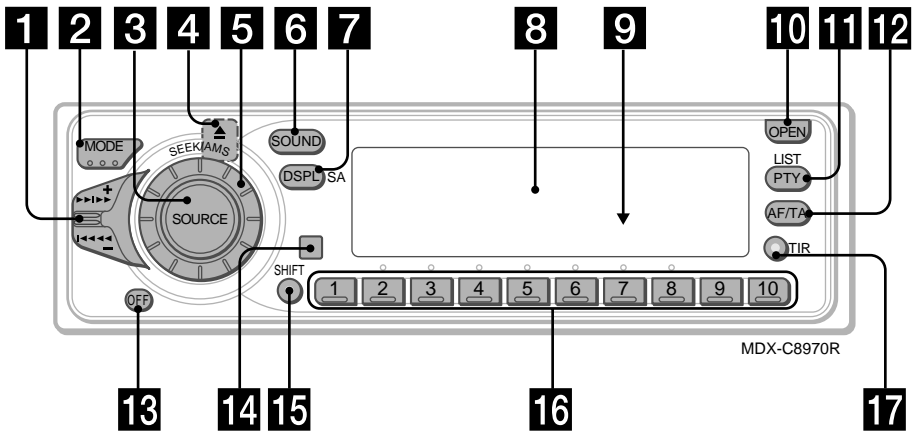

Consulte las páginas indicadas para obtener más información

- 1** Control SEEK/AMS (selección de búsqueda/Sensor de música automático/ búsqueda manual/función de activación por voz/memorando oral) 10, 12, 13, 15, 20, 21, 22, 23, 25, 35, 36, 38, 41
- 2** Botón MODE (selección de unidad/ banda) 14, 15, 34, 36, 40
- 3** Botón SOURCE (sintonizador/MD/CD) 9, 14, 15, 18, 26, 27, 28, 29, 30, 34, 36, 40
- 4** Botón ▲ (expulsión) (situado en la parte frontal de la unidad oculto por el panel frontal) 9
- 5** Dial (control de volumen/nivel DSO/ nivel del ecualizador/posición de escucha/volumen de los altavoces frontales o posteriores/volumen del altavoz potenciador de graves/balance) 8, 19, 20, 25, 26, 27, 28, 29, 30, 31, 39, 40 Este dial normalmente funciona como control de volumen, excepto en ciertos modos de ajuste.
- 6** Botón SOUND 26, 27, 28, 29, 30, 31
- 7** Botón DSPL/SA (cambio del modo de indicación/analizador de espectros) 10, 16, 17, 34, 35, 39, 40
- 8** Visor
- 9** Botón de restauración (situado en el lado frontal de la unidad, oculto por el panel frontal) 7
- 10** Botón OPEN 7, 9, 43
- 11** Botón PTY/LIST
Memorando de discos 39, 40
Función de listado 40
Programa RDS 22
- 12** Botón AF/TA 17, 18, 19
- 13** Botón OFF* 7, 9
- 14** Sensor para el mando a distancia opcional inalámbrico
- 15** Botón SHIFT
PLAY MODE 12, 13, 14, 15, 18, 19, 36, 37, 38, 41
REP 11, 36
SET UP 8, 10, 22, 33, 35
SHUF 11, 36
- 16** Durante la recepción de radio:
Botones numéricos 15, 18, 19
Durante la reproducción de CD/MD:
Botones de selección directa de disco 35, 36
- 17** Botón TIR 20, 21

* **Advertencia sobre la instalación en un automóvil que no disponga de posición ACC (accesorios) en el interruptor de la llave de encendido**
Asegúrese de pulsar **OFF** en la unidad durante dos segundos para desactivar la indicación del reloj una vez apagado el motor.
Si pulsa **OFF** momentáneamente, la indicación del reloj no se desactivará y esto causará el desgaste de la batería.

Localización de los controles

**Mando a distancia
inalámbrico opcional
(RM-X47)**

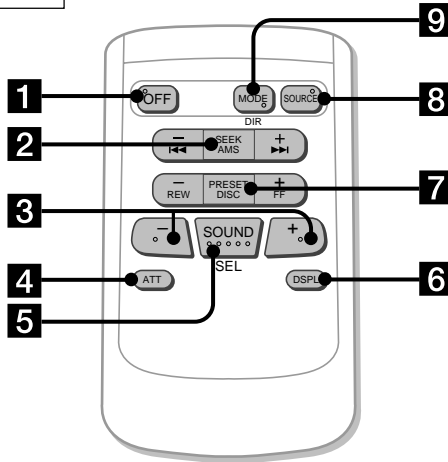

**Botones del mando a distancia
inalámbrico con la misma función que
los de esta unidad.**

1 Botón OFF

2 Botón SEEK/AMS

3 Botones \ominus \oplus

4 Botón ATT

5 Botón SOUND/SEL

6 Botón DSPL

7 Botón PRESET/DISC

No es posible realizar la búsqueda manual ni la sintonización manual con el mando a distancia.

8 Botón SOURCE

9 Botón MODE/DIR

Procedimientos iniciales

Restauración de la unidad

Antes de utilizar la unidad por primera vez o después de sustituir la batería del automóvil, es necesario restaurar dicha unidad. Pulse el botón de restauración con un objeto puntiagudo, como un bolígrafo.

Botón de restauración

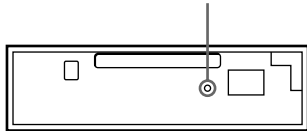

Notas

- Al pulsar el botón de restauración se borrarán los ajustes del reloj y algunas funciones memorizadas.
- Cuando conecte el cable de suministro de alimentación a la unidad o restaure ésta, espere unos 10 segundos antes de insertar un disco. Si inserta un disco antes de que transcurran los 10 segundos, la unidad no se restaurará y será necesario volver a pulsar el botón de restauración.

Extracción del panel frontal

Es posible extraer el panel frontal de esta unidad con el fin de evitar su robo.

- 1 Pulse (OFF).
- 2 Pulse (OPEN) para abrir el panel frontal, a continuación deslícelo hacia el lado derecho y tire de la parte izquierda de dicho panel.

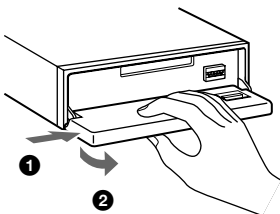

Notas

- No coloque nada en la superficie interior del panel frontal.
- Procure no dejar caer el panel al extraerlo de la unidad.
- Si extrae el panel con la alimentación conectada, ésta se desconectará automáticamente para evitar que se dañen los altavoces.
- Cuando lleve consigo el panel, guárdelo en el estuche suministrado.

Fijación del panel frontal

Coloque el orificio (a) del panel frontal en el eje (b) de la unidad como se ilustra y, a continuación, presione sobre el lado izquierdo para introducirlo.

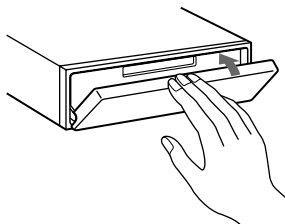
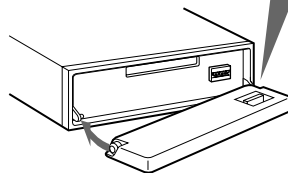
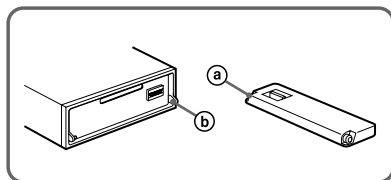

Notas

- Asegúrese de no fijar el panel frontal al revés.
- No ejerza excesiva presión sobre el panel al fijarlo a la unidad. Presiónelo ligeramente.
- No sujete con demasiada fuerza ni presione excesivamente sobre el visor del panel frontal.
- No exponga el panel frontal a la luz solar directa ni a fuentes térmicas, como conductos de aire caliente, ni lo deje en un lugar húmedo. No lo deje nunca sobre el salpicadero de un automóvil aparcado bajo la luz solar directa, ya que podría producirse un considerable aumento de temperatura.

Alarma de precaución

Si gira el interruptor de la llave de encendido a la posición OFF sin haber extraído el panel frontal, la alarma de precaución emitirá pitidos durante unos segundos.

Indicador TIR

Si extrae la llave de encendido mientras la función TIR está activa, el indicador TIR parpadeará varias veces.

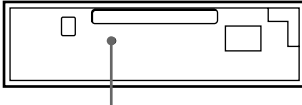

Indicador TIR

Para obtener más información sobre la función TIR, consulte “Grabación de anuncios de tráfico” (página 20).

Preparación del mando rotativo

Cuando monte el mando rotativo, adhiera las etiquetas en la posición indicada en la siguiente ilustración.

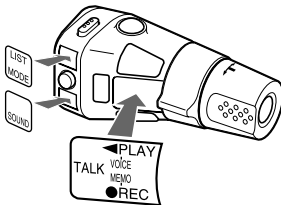
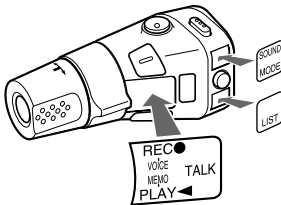

Ajuste del reloj

El reloj dispone de una indicación digital de 24 horas.

Ejemplo: Para ajustar el reloj a las 10:08

1 Pulse (SHIFT) y, a continuación, (3) (SET UP).

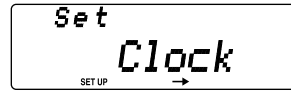

1 Pulse (5) (→).

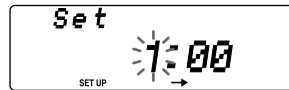

Los dígitos de la hora parpadean.

2 Ajuste la hora.

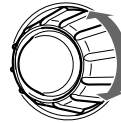

para retroceder

para avanzar

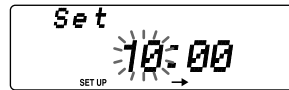

3 Pulse (5) (→).

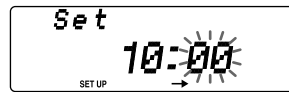

Los dígitos de los minutos parpadean.

4 Ajuste los minutos.

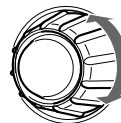

para retroceder

para avanzar

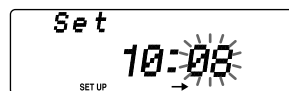

2 Pulse (SHIFT).

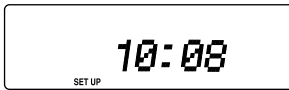

El reloj se pone en funcionamiento.

3 Pulse (SHIFT).

Una vez finalizado el ajuste de modo, el visor vuelve a la indicación de modo de reproducción normal.

Reproductor de MD

Reproducción de un MD

- 1 Pulse (OPEN) e inserte un MD.
La reproducción se iniciará de forma automática.



- 2 Cierre el panel frontal.

Si ya hay un MD insertado, pulse (SOURCE) varias veces hasta que aparezca "MD".

El título del MD* y el del tema se mostrarán en el visor y, a continuación, aparecerá el tiempo de reproducción.

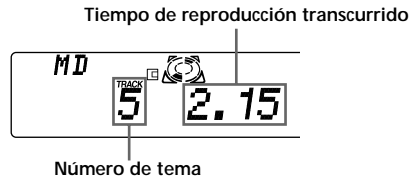

* Solamente si los títulos se han grabado previamente en el MD.

Cuando finalice el último tema del MD

La indicación del número de tema volverá a mostrar el valor "1" y la reproducción volverá a iniciarse desde el primer tema del MD.

Para	Pulse
Detener la reproducción	(OFF)
Expulsar el MD	(OPEN) y, a continuación, ▲

Cambio de los elementos mostrados

Cada vez que pulse (DSPL/SA), los elementos cambiarán de la siguiente forma:

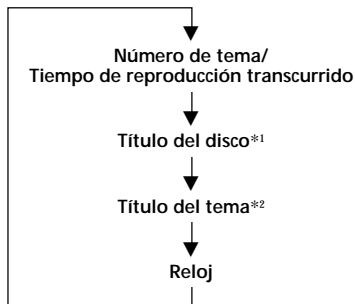

*1 Si no se ha grabado previamente un título para un disco, aparecerá "NO D.Name" en el visor.

*2 Si no se ha grabado previamente un título de tema, aparecerá "NO T.Name" en el visor.

Una vez seleccionado el elemento deseado, el visor cambiará automáticamente al modo de desplazamiento de indicaciones después de unos segundos.

En el modo de desplazamiento de indicaciones, todos los elementos anteriores se desplazan por el visor de uno en uno por orden.

Consejos

- Si el título del MD es demasiado largo, podrá hacer que se desplace por el visor pulsando (SHIFT) y después (←) mientras esté visualizándose el título del disco o del tema.
- Es posible desactivar el modo de desplazamiento de indicaciones. (Consulte "Cambio de los ajustes de sonido y visualización" en la página 33.)

Desplazamiento automático del título de un disco

— Desplazamiento automático

Si el nombre del disco o del tema sobrepasa los 10 caracteres y la función de desplazamiento automático está activada, se desplazará automáticamente por el visor la siguiente información:

- El nombre del disco aparecerá cuando cambie el disco (si ha seleccionado el título del disco).
- El nombre del tema aparecerá cuando cambie de tema (si ha seleccionado el título del tema).
- El nombre del disco o del tema aparecerá dependiendo del ajuste cuando pulse (SOURCE) para seleccionar un MD.

Si pulsa (DSPL/SA) para cambiar el elemento de visualización, el título del disco o del tema del MD se desplazará automáticamente esté activada o no la función.

1 Durante la reproducción, pulse (SHIFT).

2 Pulse repetidamente (3) (SET UP) hasta que aparezca "A.Scr1".

3 Pulse (5) (→) para seleccionar "A.Scr1 on".

4 Pulse (SHIFT).

Para cancelar la función de desplazamiento automático, seleccione "A.Scr1 off" en el paso 3 anterior.

Localización de un tema específico

— Sensor de música automático (AMS)

Durante la reproducción, desplace el control SEEK/AMS arriba o abajo durante un instante.

Para localizar temas posteriores

Para localizar temas anteriores

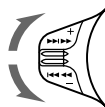

Localización de un punto específico de un tema — Búsqueda manual

Durante la reproducción, desplace el control SEEK/AMS arriba o abajo y manténgalo así. Suéltelo cuando alcance el punto que desee.

Para buscar hacia delante

Para buscar hacia atrás

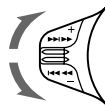

Nota

Si "LLLL" o "RRRR" aparece en el visor, significa que ha alcanzado el principio o el final del disco y no será posible continuar.

Reproducción de minidiscos en diversos modos

Es posible reproducir minidiscos en los siguientes modos:

- Reproducción repetida (Repeat), que permite repetir el tema actual.
- Reproducción aleatoria (Shuf), que permite reproducir todos los temas en orden aleatorio.

Reproducción repetida de temas

— Reproducción repetida

1 Durante la reproducción, pulse **(SHIFT)**.

2 Pulse **(7)** (REP) varias veces hasta que aparezca "Repeat 1".

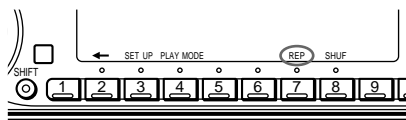

Se inicia la reproducción repetida.

3 Pulse **(SHIFT)**.

Para volver al modo normal de reproducción, seleccione "Repeat off" en el paso 2 anterior.

Reproducción de temas en orden aleatorio — Reproducción aleatoria

1 Durante la reproducción, pulse **(SHIFT)**.

2 Pulse **(8)** (SHUF) varias veces hasta que aparezca "Shuf 1".

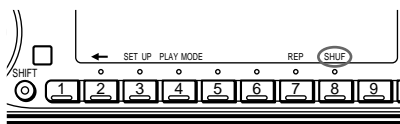

Se inicia la reproducción aleatoria.

3 Pulse **(SHIFT)**.

Para volver al modo normal de reproducción, seleccione "Shuf off" en el paso 2 anterior.

Creación de un programa

— Memoria de programa de MD

Es posible reproducir los temas en el orden que desee mediante la creación de su propio programa. Es posible seleccionar hasta 24 temas para un programa y almacenar los programas en la memoria.

- 1 Durante la reproducción de MD, pulse (SHIFT) y, a continuación, (4) (PLAY MODE) durante dos segundos.



- 2 Desplace el control SEEK/AMS arriba o abajo para seleccionar el tema que desee.

- 3 Pulse (6) (ENTER) durante un instante.

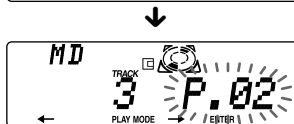

- 4 Para continuar insertando temas, repita los pasos 2 y 3.

- 5 Cuando finalice la selección de temas, pulse (4) (PLAY MODE) durante dos segundos.

- 6 Pulse (SHIFT).

Notas

- El mensaje *"*Wait*"* aparece en el visor mientras la unidad lee los datos.
- El visor mostrará *"*Mem Full*"* si intenta introducir más de 24 temas en un programa.

Reproducción del programa almacenado

- 1 Pulse (SHIFT).

- 2 Pulse (4) (PLAY MODE) varias veces hasta que aparezca "PGM".

- 3 Pulse (5) (→) varias veces hasta que aparezca "PGM on".



Se inicia la reproducción del programa.

- 4 Pulse (SHIFT).

Para volver al modo de reproducción normal, seleccione "PGM off" en el paso 3 anterior.

Notas

- *"No data"* aparece en el visor si no hay ningún tema almacenado en el programa.
- *"Not ready"* aparece en el visor si se inserta un disco que no tiene ningún tema programado.

Borrado de todo el programa

- 1 Pulse (SHIFT) y, a continuación, (4) (PLAY MODE) durante dos segundos.



- 2 Pulse (2) (←) varias veces hasta que aparezca "DEL".



- 3 Pulse (6) (ENTER) durante dos segundos.



El programa completo se borrará.

- 4 Una vez finalizado el proceso de borrado de programas, pulse (4) (PLAY MODE) durante dos segundos.

- 5 Pulse (SHIFT).

Adición de temas al programa

- 1 Pulse (SHIFT) y, a continuación, (4) (PLAY MODE) durante dos segundos.



- 2 Pulse (2) (←) o (5) (→) para seleccionar el número de celda en el que desee insertar un tema.

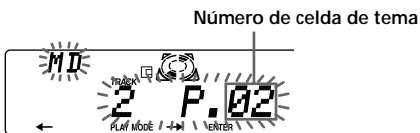

- 3 Desplace el control SEEK/AMS arriba o abajo para seleccionar el tema que desee insertar.

- 4 Pulse (6) (ENTER) durante un instante para introducir el tema. El tema actual se inserta en ese número de celda y los temas posteriores se desplazan hacia abajo.

- 5 Para continuar insertando temas, repita los pasos 2 a 4.

Nota

Una vez llenas las 24 celdas, "Mem Full*" aparece en el visor y no será posible insertar más temas.

- 6 Al finalizar el proceso de inserción de temas, pulse (4) (PLAY MODE) durante dos segundos.

- 7 Pulse (SHIFT).

Borrado de los temas del programa

- 1 Pulse **(SHIFT)** y, a continuación, **(4)** (PLAY MODE) durante dos segundos.



- 2 Pulse **(2)** (←) o **(5)** (→) para seleccionar el tema que desee borrar.

Número de celda de tema

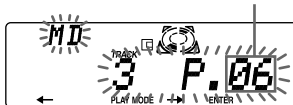

Tema actualmente registrado en la celda 6.

- 3 Pulse **(6)** (ENTER) durante dos segundos. Cuando se borra un tema de una celda, los temas siguientes se desplazan hacia arriba para ocupar su lugar.



- 4 Para continuar borrando temas, repita los pasos 2 y 3.
- 5 Una vez finalizado el proceso de borrado de temas, pulse **(4)** (PLAY MODE) durante dos segundos.
- 6 Pulse **(SHIFT)**.

Radio

Memorización automática de emisoras

— Memorización de la mejor sintonía (BTM)

Esta unidad selecciona las emisoras de señal más intensa y las memoriza por orden de frecuencia. Es posible almacenar hasta 10 emisoras de cada banda (FM1, FM2, MW y LW).

Precaución

Para sintonizar emisoras durante la conducción, utilice la función de memorización de la mejor sintonía para evitar accidentes.

- 1 Pulse **(SOURCE)** varias veces para seleccionar el sintonizador. Cada vez que pulse **(SOURCE)**, la fuente cambia de la siguiente forma:

MD ↔ TUNER

- 2 Pulse **(MODE)** varias veces para seleccionar la banda. Cada vez que pulse **(MODE)**, la banda cambia de la siguiente forma:

→ FM1 → FM2 → MW → LW

- 3 Pulse **(SHIFT)** y, a continuación, **(4)** (PLAY MODE) varias veces hasta que aparezca "B.T.M".
- 4 Pulse **(5)** (→). La unidad almacena las emisoras en los botones numéricos por orden de frecuencia. La unidad emite un pitido y el ajuste se almacena.
- 5 Pulse **(SHIFT)**.

Notas

- La unidad no almacena emisoras de señales débiles. Si se reciben pocas emisoras, algunos botones numéricos conservarán sus parámetros anteriores.
- Si el visor muestra algún número, la unidad almacenará las emisoras a partir del mostrado en el visor.

Memorización de las emisoras deseadas

Es posible memorizar hasta 20 emisoras de FM (10 para FM1 y 10 para FM2), 10 de MW y 10 de LW en el orden que prefiera.

- 1 Pulse **(SOURCE)** varias veces para seleccionar el sintonizador.
- 2 Pulse **(MODE)** varias veces para seleccionar la banda (FM1, FM2, MW o LW).
- 3 Desplace el control SEEK/AMS arriba o abajo para sintonizar la emisora que desee almacenar en el botón numérico.
- 4 Mantenga pulsado el botón numérico que desee (**(1)** a **(10)**) hasta que aparezca "MEM".
En el visor aparecerá la indicación del botón numérico.

Nota

Si almacena otra emisora en el mismo botón numérico, la emisora previamente almacenada se borrará.

Recepción de emisoras memorizadas

- 1 Pulse **(SOURCE)** varias veces para seleccionar el sintonizador.
- 2 Pulse **(MODE)** varias veces para seleccionar la banda (FM1, FM2, MW o LW).
- 3 Pulse durante un instante el botón numérico (**(1)** a **(10)**) en el que esté almacenada la emisora que desee.

Si no puede sintonizar una emisora programada

Desplace momentáneamente el control SEEK/AMS arriba o abajo para buscar la emisora (sintonización automática). La exploración se detiene al recibirse una emisora. Desplace el control SEEK/AMS arriba o abajo varias veces hasta recibir la emisora que desee.

Nota

Si la sintonización automática se detiene con demasiada frecuencia, pulse **(SHIFT)** y, a continuación, **(4)** (PLAY MODE) varias veces hasta que el visor muestre "Local" (modo de búsqueda local). A continuación, pulse **(5)** (**(→)**) para seleccionar "Local on". Pulse **(SHIFT)**.
Sólo se sintonizarán las emisoras de señal relativamente intensa.

Consejo

Si conoce la frecuencia de la emisora que desea escuchar, desplace el control SEEK/AMS arriba o abajo y manténgalo en esa posición hasta que aparezca la frecuencia que desee (sintonización manual).

Si la recepción de FM en estéreo es de mala calidad — Modo monofónico

- 1 Pulse **(SHIFT)** y, a continuación, **(4)** (PLAY MODE) varias veces hasta que aparezca "Mono".
- 2 Pulse **(5)** (**(→)**) varias veces hasta que aparezca "Mono on".
El sonido mejorará, aunque será monofónico (la indicación "ST" desaparecerá).
- 3 Pulse **(SHIFT)**.

Para volver al modo normal, seleccione "Mono off" en el paso 2 anterior.

Cambio de los elementos mostrados

Cada vez que pulse **(DSP/L/SA)**, los elementos cambiarán de la siguiente forma:

Frecuencia ↔ Reloj

Una vez seleccionado el elemento deseado, el visor cambiará automáticamente al modo de desplazamiento de indicaciones después de unos segundos.

En el modo de desplazamiento de indicaciones, todos los elementos anteriores se desplazan por el visor de uno en uno por orden.

Consejo

Es posible desactivar el modo de desplazamiento de indicaciones. (Consulte "Cambio de los ajustes de sonido y visualización" en la página 33.)

RDS

Descripción general de la función RDS

El sistema de datos de radio (RDS) es un servicio de radiodifusión que permite a las emisoras de FM transmitir información digital complementaria junto con las señales normales de programas de radio. Este sistema estéreo para automóvil ofrece, entre otros, los siguientes servicios: resintonización automática del mismo programa, recepción de anuncios de tráfico y localización de emisoras mediante el tipo de programa.

Notas

- La disponibilidad de todas las funciones RDS está determinada por el país o la región.
- La función RDS puede no activarse correctamente si la señal es débil o si la emisora sintonizada no transmite datos RDS.

Visualización del nombre de la emisora

El nombre de la emisora actual se ilumina en el visor.

Seleccione una emisora de FM (página 15).

Al sintonizar una emisora de FM que transmita datos RDS, el nombre de la misma se ilumina en el visor.



Nota

La indicación "*" significa que se recibe una emisora RDS.

Cambio de los elementos mostrados

Cada vez que pulse **(DSPL/SA)**, los elementos cambiarán de la siguiente forma:

Frecuencia (Nombre de la emisora) ↔ Reloj

Una vez seleccionado el elemento deseado, el visor cambiará automáticamente al modo de desplazamiento de indicaciones después de unos segundos.

En el modo de desplazamiento de indicaciones, todos los elementos anteriores se desplazan por el visor de uno en uno por orden.

Consejo

Es posible desactivar el modo de desplazamiento de indicaciones. (Consulte "Cambio de los ajustes de sonido y visualización" en la página 33.)

Nota

Aparecerá "NO Name" si la emisora recibida no transmite datos RDS.

Resintonización automática del mismo programa

— Frecuencias alternativas (AF)

La función de frecuencias alternativas (AF) selecciona y resintoniza automáticamente la emisora de señal más intensa dentro de una red. Mediante el uso de esta función, es posible escuchar continuamente el mismo programa durante un largo viaje sin necesidad de volver a sintonizar la emisora manualmente.

Las frecuencias cambian automáticamente.

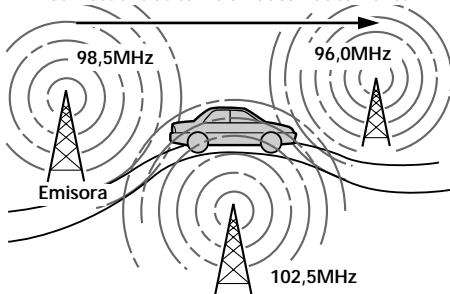

1 Seleccione una emisora de FM (página 15).

2 Pulse **(AF/TA)** varias veces hasta que aparezca "AF on".

La unidad comienza a buscar una emisora alternativa de señal más intensa dentro de la misma red.

Nota

Si no existe ninguna emisora alternativa en la zona y no es necesario buscarla, desactive la función AF pulsando **(AF/TA)** varias veces hasta que "AF TA off" se ilumine.

Cambio de los elementos mostrados

Cada vez que pulse **(AF/TA)**, los elementos del visor cambiarán de la siguiente forma:

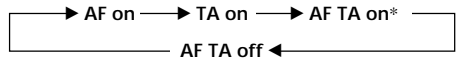

* Seleccione este elemento para activar las funciones AF y TA.

Notas

- La indicación "NO AF" y el nombre de la emisora parpadeará alternativamente si la unidad no encuentra una emisora alternativa en la red.
- Si el nombre de la emisora comienza a parpadear después de seleccionar una emisora con la función AF activada, significa que no hay disponible ninguna frecuencia alternativa. Desplace el control SEEK/AMS arriba o abajo mientras el nombre de la emisora parpadea (antes de que transcurran ocho segundos). La unidad inicia la búsqueda de otra frecuencia con los mismos datos PI (Identificación de programa) (se muestra "PI seek" y no se recibe sonido). Si la unidad no consigue encontrar otra frecuencia, se muestra "NO PI" y la unidad vuelve a la frecuencia originalmente seleccionada.

Recepción de programas regionales

La función de activación regional ("REG on") de esta unidad permite permanecer en la sintonía de un programa regional sin cambiar a otra emisora. (Observe que es necesario activar la función AF.) El ajuste de fábrica de la unidad es "REG on". No obstante, si desea desactivar la función, realice lo siguiente:

- 1 Pulse **(SHIFT)** y, a continuación, **(4)** (PLAY MODE) varias veces hasta que aparezca "REG".
- 2 Pulse **(5)** (→) varias veces hasta que aparezca "REG off".
- 3 Pulse **(SHIFT)**.
Observe que la selección de "REG off" podría causar que la unidad cambie a otra emisora regional de la misma red.

Para volver a la activación regional, seleccione "REG on" en el paso 2 anterior.

Nota

Esta función no se activa en el Reino Unido ni en determinadas zonas.

Función de enlace local (sólo Reino Unido)

Esta función permite seleccionar otras emisoras locales de la zona, aunque no estén almacenadas en los botones numéricos.

- 1 Pulse un botón numérico **(1)** a **(10)** en el que haya almacenado una emisora local.
- 2 En un intervalo de cinco segundos, vuelva a pulsar el botón numérico de la emisora local.
- 3 Repita este procedimiento hasta recibir la emisora local que desee.

Recepción de anuncios de tráfico

Los datos de anuncios de tráfico (TA) y de programas de tráfico (TP) permiten sintonizar automáticamente una emisora de FM que esté emitiendo anuncios de tráfico, aunque esté escuchando otras fuentes de programa.

Pulse **(AF/TA)** varias veces hasta que "TA on" o "AF TA on" se ilumine en el visor. La unidad comienza a buscar emisoras que emitan información sobre tráfico. "TP" se ilumina en el visor al encontrar una emisora que emita anuncios de tráfico. Al iniciarse el anuncio de tráfico, "TA" parpadea. Esta indicación deja de parpadear cuando el anuncio finaliza.

Consejo

Si el anuncio de tráfico comienza mientras escucha otra fuente de programa, la unidad cambia automáticamente al anuncio y vuelve a la fuente original al finalizar éste.

Notas

- "NO TP" parpadea durante cinco segundos si la emisora recibida no emite anuncios de tráfico. A continuación, la unidad comienza a buscar una emisora que emita dichos anuncios.
- Si la indicación "EON" aparece en el visor con "TP", la emisora actual utiliza anuncios de tráfico emitidos por otras emisoras de la misma red.
- Mientras la unidad recibe anuncios de tráfico, las funciones de activación por voz y de memorando oral no se activan.

Para cancelar el anuncio de tráfico actual

Pulse **(AF/TA)** o **(SOURCE)** durante un instante.

Para cancelar todos los anuncios de tráfico, desactive la función pulsando **(AF/TA)** hasta que "AF TA off" se ilumine.

Programación del volumen de los anuncios de tráfico

Es posible programar previamente el nivel de volumen de los anuncios de tráfico, de forma que éstos no pasen inadvertidos. Al comenzar un anuncio, el volumen se ajustará automáticamente al nivel programado.

- 1 Seleccione el nivel de volumen que desee.
- 2 Pulse **(AF/TA)** durante dos segundos. Se muestra "TA" y se almacena el ajuste.

Recepción de anuncios de urgencia

Si se emite un anuncio de urgencia mientras escucha la radio, el programa cambiará automáticamente al anuncio. Si escucha una fuente que no sea la radio, es posible recibir anuncios de urgencia si activa la función AF o TA. En este caso, la unidad cambiará automáticamente a dichos anuncios independientemente de la fuente que esté escuchando en ese momento.

Programación de emisoras RDS con los datos AF y TA

Al programar las emisoras RDS, la unidad almacena los datos de cada emisora, así como su frecuencia, de forma que no sea necesario activar la función AF o TA cada vez que sintonice la emisora programada. Es posible seleccionar un ajuste diferente (AF, TA o ambos) para cada emisora programada, o bien el mismo para todas.

Programación del mismo ajuste para todas las emisoras programadas

- 1 Seleccione una banda de FM (página 15).
- 2 Pulse **(AF/TA)** varias veces para seleccionar "AF on", "TA on" o "AF TA on" (tanto para la función AF como para la TA).
Observe que si selecciona "AF TA off" se almacenarán tanto las emisoras RDS como las que no lo son.
- 3 Pulse **(SHIFT)** y, a continuación, **(4)** (PLAY MODE) varias veces hasta que aparezca "B.T.M".
- 4 Pulse **(5)** (→) hasta que "B.T.M" parpadee.
- 5 Pulse **(SHIFT)**.

Programación de ajustes diferentes para cada emisora programada

- 1 Seleccione una banda de FM y sintonice la emisora que desee.
- 2 Pulse **(AF/TA)** varias veces para seleccionar "AF on", "TA on" o "AF TA on" (tanto para la función AF como para la TA).
- 3 Mantenga pulsado el botón numérico que desee (**(1)** a **(10)**) hasta que aparezca "MEM".
Repita el procedimiento a partir del paso 1 para programar otras emisoras.

Consejo

Si desea cambiar el ajuste AF y/o TA programado después de sintonizar la emisora memorizada, active o desactive la función AF o TA.

Grabación de anuncios de tráfico

—Repetición de información de tráfico (TIR)

Es posible escuchar los últimos anuncios de tráfico mediante la grabación de éstos. La unidad graba y almacena automáticamente hasta ocho anuncios. Si la grabación es superior a ocho minutos, los anuncios grabados se actualizarán para que sea posible oír siempre la información más reciente. La función TIR activará automáticamente la unidad y grabará los anuncios sobre el tráfico durante un máximo de dos horas antes y después de la hora programada.

Programación de la hora y de la emisora

- 1 Mantenga pulsado (TIR) hasta que "TIR" se ilumine en el visor.
- 2 Pulse (5) (→) varias veces hasta que "TIR on" se ilumine.

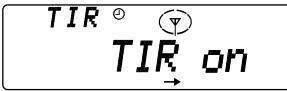

- 3 Pulse (TIR) varias veces hasta que aparezca la indicación de hora.

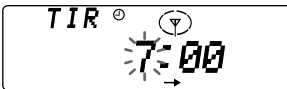

- 1 Gire el dial para ajustar la hora.

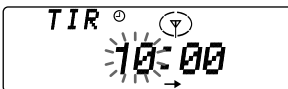

- 2 Pulse (5) (→) hasta que el dígito de los minutos parpadee.

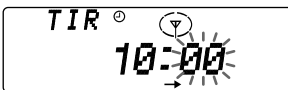

- 3 Gire el dial para ajustar los minutos.



- 4 Pulse (TIR).
- 5 Pulse el botón numérico de programación o desplace el control SEEK/AMS arriba o abajo para seleccionar la emisora que desee.
- 6 Pulse (TIR) durante dos segundos para volver a la indicación original. (⌚) se encenderá.

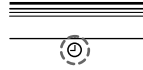

La unidad se activa automáticamente y entra en el modo de espera de anuncios de tráfico durante cuatro horas (dos horas antes y después de la hora programada). Si la emisora memorizada no transmite anuncios sobre el tráfico durante la búsqueda, buscará otras emisoras de programa de tráfico (TP).

Para cancelar la función TIR

Seleccione "TIR off" en el paso 2 anterior.

Consejos

- Mientras la unidad esté grabando anuncios sobre el tráfico, parpadearán (⌚) y "TA".
- Si aún así no encuentra una emisora TP, realizará la búsqueda cada cinco minutos hasta encontrar una.
- Si extrae la llave de encendido mientras la función TIR está activada, las indicaciones "TIR on" y (⌚) parpadearán varias veces.

Notas

- La unidad también entrará en el modo de espera de anuncios de tráfico durante dos horas después de apagar el motor, siempre que la función TIR esté activada.
- Si dispone de una antena motorizada, ésta se extenderá automáticamente cada vez que la unidad busque emisoras de programa de tráfico. Si la antena es manual, compruebe que la misma se encuentra totalmente extendida.
- Si no utiliza el automóvil durante diez días aproximadamente, la función TIR se desactivará automáticamente para evitar el desgaste de la batería, aunque dicha función se encuentre activada.
- Mientras la unidad graba o reproduce los anuncios de tráfico, las funciones de activación por voz y de memorando oral no se activan.

Reproducción de los anuncios de tráfico grabados

Cuando haya anuncios sobre el tráfico grabados que no haya escuchado todavía, parpadeará ☺.

1 Pulse **(TIR)**.

Se reproduce el último anuncio. Para escuchar los anteriores, pulse **(TIR)** o desplace el control SEEK/AMS hacia arriba. Para volver a reproducir los anuncios, desplace el control SEEK/AMS hacia abajo.

El mensaje "NO Data" aparece si no se han grabado anuncios.

2 Pulse **(TIR)** para volver al programa original.

Localización de emisoras mediante el tipo de programa

Es posible localizar la emisora que desee mediante la selección de uno de los tipos de programa que aparecen a continuación.

Tipos de programa	Indicación
Noticias	News
Temas de actualidad	Affairs
Información	Info
Deportes	Sport
Educación	Educate
Drama	Drama
Cultura	Culture
Ciencia	Science
Variedades	Varied
Música pop	Pop M
Música rock	Rock M
Música fácil de escuchar	Easy M
Clásica ligera	Light M
Clásica	Classics
Otros tipos de música	Other M
Información meteorológica	Weather
Economía	Finance
Programas infantiles	Children
Asuntos sociales	Social A
Religión	Religion
Conversación telefónica	Phone In
Viajes	Travel
Ocio	Leisure
Música jazz	Jazz
Música country	Country
Música nacional	Nation M
Melodías de ayer	Oldies
Música folk	Folk M
Documentales	Document
Sin especificar	None

Nota

No es posible utilizar esta función en los países en los que no se disponga de datos PTY (selección de tipo de programa).

- 1 Pulse **(PTY/LIST)** durante la recepción de FM hasta que "PTY" se ilumine en el visor.

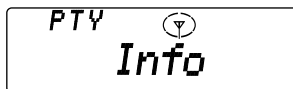

El nombre del tipo de programa actual aparece si la emisora transmite datos PTY. Aparece "-----" si la emisora recibida no es RDS o si no se reciben los datos RDS.

- 2 Pulse **(PTY/LIST)** varias veces hasta que aparezca el tipo de programa que desee. Los tipos de programa aparecen en el orden mostrado en la anterior tabla. Observe que no es posible seleccionar "None" (sin especificar) para realizar la búsqueda.



- 3 Desplace el control SEEK/AMS arriba o abajo.
La unidad comienza a buscar una emisora que transmita el tipo de programa seleccionado. Al encontrarla, el tipo de programa vuelve a aparecer durante cinco segundos.
"NO" y el tipo de programa aparecen alternativamente durante cinco segundos si la unidad no encuentra el tipo de programa solicitado. A continuación, vuelve a la emisora seleccionada anteriormente.

Ajuste automático del reloj

Los datos de hora (CT) de las transmisiones RDS ajustan el reloj automáticamente.

- 1 Pulse **(SHIFT)** y, a continuación, **(3)** (SET UP) varias veces hasta que aparezca "CT".

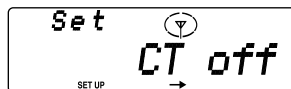

- 2 Pulse **(5)** (→) varias veces hasta que aparezca "CT on".
El reloj se ajusta.

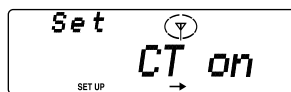

- 3 Pulse **(SHIFT)** para volver a la indicación normal.

Para cancelar la función CT

Seleccione "CT off" en el paso 2 anterior.

Notas

- La función CT puede no activarse aunque se reciba una emisora RDS.
- Es posible que la hora real y la ajustada mediante la función CT no coincidan.

Activación por voz

Es posible registrar una frase oral apropiada para cualquier fuente, incluidos CD/MD* y emisoras de radio. Una vez finalizado el registro, puede solicitar la fuente que desee repitiendo en el micrófono suministrado la frase oral registrada. Esta unidad dispone de 12 posiciones "V Drive" para alojar las frases registradas.

* Si conecta un cambiador de CD/MD con función PGM (Memoria de programa), podrá solicitar discos de dicho cambiador de CD/MD.

Utilice el mando rotativo para controlar esta función.

Nota

Mientras la unidad recibe, graba o reproduce los anuncios de tráfico, la función de activación por voz no se activará.

Selección de posiciones "V Drive" de registro

- 1 Reproduzca un CD o un MD, o sintonice una emisora de radio, para los que desee registrar una frase.
- 2 Mantenga pulsado **TALK** en el mando rotativo hasta que aparezca "V Drive".

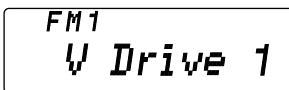

Nota

Cuando la unidad entra en el modo de ajuste, la reproducción de discos o la recepción de radio se suspenderá.

Consejo

Si la posición "V Drive" seleccionada en el paso 2 ya contiene una frase registrada, se reproducirá o se sintonizará la fuente correspondiente a ella.

- 3 Seleccione una posición "V Drive" para el registro ajustando el control SEEK/AMS en la unidad o en el mando rotativo.

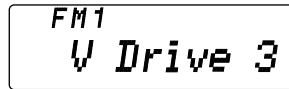

Consejo

Si selecciona un número de posición ya registrado, la fuente registrada se reproducirá o se sintonizará.

Registro de frases orales

- 1 Una vez finalizados todos los pasos de "Selección de posiciones "V Drive" de registro", pulse **TALK** en el mando rotativo.
- 2 Una vez escuche la instrucción oral de la unidad "Please speak now.", diga la frase que desee en el micrófono suministrado.

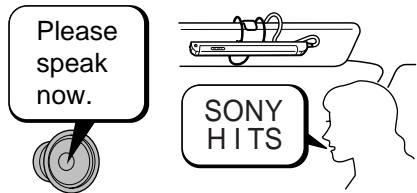

- 3 Después de oír la instrucción oral "Please repeat.", diga de nuevo la misma frase.

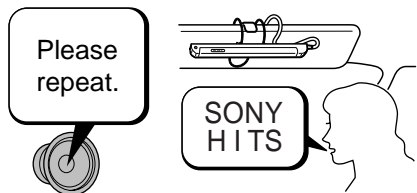

continúa en la página siguiente →

- 4 Después de oír la otra instrucción oral "Please repeat.", diga una vez más la misma frase.

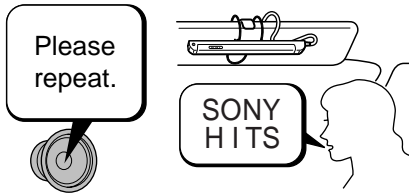

La unidad graba la frase oral en este paso con el fin de identificar posteriormente la frase registrada.

Cuando la unidad responda "OK!", el registro se habrá completado satisfactoriamente.

Notas

- No realice el registro mientras conduce, ya que puede suponer un peligro para el tráfico.
- Asegúrese de responder después de oír la instrucción oral de la unidad.
- Si oye un pitido, significará que el registro no se ha completado satisfactoriamente. En este caso, repita el mismo proceso desde el paso 1.
- No utilice frases de pronunciación similar como "Sony POPS 1" y "Sony POPS 2", ya que es posible que la unidad no las diferencie.
- Una vez que escuche la instrucción oral de la unidad, responda antes de que transcurran tres segundos.

Consejos

- Cuando registre frases, pronúncielas alto y claro para facilitar a la unidad su reconocimiento.
- El registro debe realizarse con el automóvil aparcado y el motor en funcionamiento para que la unidad pueda reconocer su voz con facilidad cuando esté conduciendo.
- Aunque las instrucciones orales son en inglés, es posible utilizar cualquier idioma para el registro.
- El volumen de las instrucciones orales puede ajustarse en la unidad o mediante el mando rotativo.

Solicitud de la fuente registrada

Es posible solicitar fuentes registradas mientras escucha otras fuentes o se muestra el reloj.

- 1 Pulse **TALK** en el mando rotativo.



- 2 Después de escuchar la instrucción oral de la unidad "Please speak now.", diga la frase registrada, como el nombre del disco o la emisora de radio.

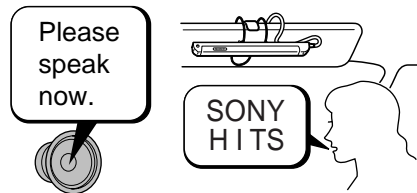

- 3 Si la unidad reconoce la frase satisfactoriamente:

Reproducirá el disco o sintonizará la emisora de radio.

Si la unidad no reconoce la frase:

La unidad contestará "Please speak again."

En este caso, repita la misma frase registrada.

Notas

- Si la unidad no reconoce la frase después de tres veces, se oír un pitido y la unidad volverá a la fuente anterior. En este caso, repita el mismo proceso a partir del paso 1.
- Si hay ruidos en el exterior del automóvil, la unidad puede no reconocer la frase registrada. En este caso, cierre las ventanillas y vuelva a intentarlo.
- Si se encuentra lejos del micrófono, hable más alto o acérquese a él.

Consejos

- Si no responde en tres segundos después de oír la instrucción oral, la unidad contestará "Please speak now".
- Al solicitar una fuente registrada, hable alto y claro para facilitar a la unidad su reconocimiento.
- Si la unidad presenta dificultades para reconocer la frase, vuelva a registrar la frase oral.

Memorando oral

Esta función permite grabar memorandos orales, como el nombre de canciones que escuche en programas de radio o una idea que tenga en mente. Es posible grabar hasta seis memorandos con esta función. Tenga en cuenta que la duración máxima de cada memorando debe ser de 15 segundos.

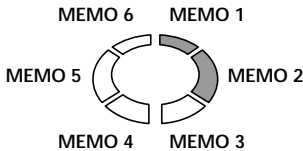

Es posible grabar o reproducir el memorando oral mientras escucha cualquier fuente o se visualiza el reloj.

Utilice el mando rotativo para controlar esta función.

Nota

Mientras la unidad recibe, graba o reproduce los anuncios de tráfico, la función de memorando oral no se activará.

Grabación de memorandos orales

- 1 Pulse **(REC)** en el mando rotativo y grabe el memorando hablando hacia el micrófono suministrado.



- 2 La grabación finalizará si vuelve a pulsar **(REC)** o si no toca la unidad durante 15 segundos.

Notas

- Los memorandos orales se graban como "MEMO 1", "MEMO 2", etc., en el orden en que se graben.
- Si oye un pitido y aparece "MEMO FULL", significa que no queda espacio para más memorandos. En este caso, borre el más antiguo antes de grabar otros.

Reproducción del memorando oral

- 1 Pulse **(PLAY)** en el mando rotativo. La reproducción se inicia a partir del MEMO 1.



- 2 Seleccione el memorando que desee mediante el control SEEK/AMS.



- 3 Ajuste el volumen en la unidad principal o mediante el mando rotativo. La unidad volverá automáticamente a la fuente anterior una vez reproducidos todos los memorandos.

Para interrumpir la reproducción del memorando oral

Pulse **(PLAY)** en el mando rotativo. La reproducción se detendrá y la unidad volverá automáticamente a la fuente anterior.

Borrado de memorandos orales

- 1 Reproduzca el memorando que desee borrar.
- 2 Mantenga pulsado **PLAY** en el mando rotativo hasta que oiga un pitido.

El memorando oral se borrará y los números de los memorandos posteriores se desplazarán hacia arriba respectivamente.



Borrado del "MEMO 3"



"MEMO 4" se desplaza hacia arriba hasta "MEMO 3".

DSP

Ajuste del ecualizador

Es posible seleccionar una curva de ecualizador para ocho tipos de música (Rock, Vocal, Jazz, Classic, Groove, Talk, Techno y Custom).

Puede almacenar y definir los ajustes del ecualizador de frecuencia y nivel.

Selección de la curva de ecualizador

- 1 Pulse **SOURCE** para seleccionar una fuente (sintonizador, CD o MD).
- 2 Pulse **SOUND** varias veces hasta que aparezca "EQ".



- 3 Gire el dial para seleccionar la curva de ecualizador que desee.

Rock ↔ Vocal ↔ Jazz ↔ Classic ↔ Groove
↔ Talk ↔ Techno ↔ Custom ↔ off

Para cancelar el efecto de ecualización, seleccione "off". Transcurridos tres segundos, el visor volverá al modo de reproducción normal.

Ajuste de la curva de ecualizador

- 1 Pulse **SOUND** durante dos segundos.
- 2 Pulse **SOUND** varias veces hasta que aparezca "EQ".
- 3 Gire el dial para seleccionar la curva de ecualizador que desee.

Rock ↔ Vocal ↔ Jazz ↔ Classic ↔ Groove
↔ Talk ↔ Techno ↔ Custom ↔ off

- 4 Pulse **5** (→).



- 5 Pulse (2) (←) o (5) (→) para seleccionar la frecuencia que desee.

62 Hz ↔ 157 Hz ↔ 396 Hz ↔ 1.00 kHz ↔
2.51 kHz ↔ 6.34 kHz ↔ 16.0 kHz

- 6 Gire el dial para seleccionar el nivel que desee.

Si desea cambiar la curva de ecualizador que va a ajustar en este momento, pulse (2) (←) varias veces hasta que aparezca el nombre de la curva de ecualizador para volver al paso 3.

Para restaurar la curva de ecualizador ajustada en fábrica, pulse (6) (ENTER) durante dos segundos.

- 7 Pulse (SOUND) durante dos segundos. Una vez finalizado el ajuste de efecto, aparecerá el modo normal de reproducción.

- 2 Pulse (SOUND) varias veces hasta que aparezca "POS".



- 3 Gire el dial para seleccionar la posición de escucha que desee.

All ↔ Front ↔ Front-R ↔ Front-L ↔ Rear ↔ off

Las posiciones de escucha aparecen en el orden mostrado anteriormente.

Para cancelar el modo POS, seleccione "off".

Transcurridos tres segundos, el visor vuelve al modo de reproducción normal.

Ajuste de la posición de escucha

- 1 Pulse (SOUND) durante dos segundos.

- 2 Pulse (SOUND) varias veces para que aparezca "POS".

- 3 Pulse (5) (→).

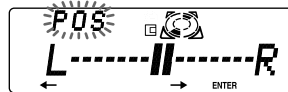

- 4 Gire el dial para ajustar el centro del campo sonoro hacia la izquierda o la derecha.

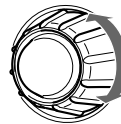

El centro se desplaza hacia la izquierda (L).

El centro se desplaza hacia la derecha (R).

Para restaurar la posición de escucha ajustada en fábrica, pulse (6) (ENTER) durante dos segundos.

- 5 Pulse (5) (→).



continúa en la página siguiente →

Selección de la posición de escucha

Puede ajustar un tiempo de retardo para que el sonido llegue a los oyentes desde los altavoces. De esta forma, la unidad puede simular un campo sonoro natural, de forma que obtenga la sensación de encontrarse en el centro de dicho campo independientemente de dónde se sienta dentro del automóvil.

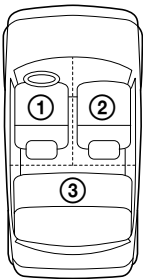

Visor	Centro del campo sonoro
POS All	Ajuste normal (1 + 2 + 3)
POS Front	Parte frontal (1 + 2)
POS Front-R	Parte frontal derecha (2)
POS Front-L	Parte frontal izquierda (1)
POS Rear	Parte posterior (3)
POS off	Cancelación

- 1 Pulse (SOURCE) para seleccionar una fuente (sintonizador, CD o MD).

- 6 Gire el dial para ajustar el centro del campo sonoro en la parte frontal o en la posterior.

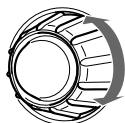

El centro se desplaza hacia la parte posterior (R).

El centro se desplaza hacia la parte frontal (F).

Para restaurar la posición de escucha ajustada en fábrica, pulse (6) (ENTER) durante dos segundos.

- 7 Pulse (SOUND) durante dos segundos. Una vez finalizado el ajuste de efecto, aparecerá el modo normal de reproducción.

Selección de un menú de sonido de baja frecuencia

— Organizador de sonido de baja frecuencia dinámico (DSO)

Si los altavoces están instalados en la parte inferior de las puertas, el sonido se recibirá desde abajo y puede no ser nítido.

La función DSO (Organizador de sonido de baja frecuencia Dinámico) crea un sonido más ambiental como si hubiera altavoces en el salpicadero (altavoces virtuales).

Es posible ajustar el sonido según sus preferencias, para reproducir las calidades ambientales de una sala de conciertos o de una discoteca.

Menú de sonido de baja frecuencia

Predefinición de memoria	Significado
1 E-STD	Altavoces virtuales (estándar)
2 ES-CLUB	Altavoces virtuales (estándar) + reflejo inicial
3 ES-LIVE	Altavoces virtuales (estándar) + reverberación
4 E-WIDE	Altavoces virtuales (grandes)
5 EW-CLUB	Altavoces virtuales (grandes) + reflejo inicial
6 EW-LIVE	Altavoces virtuales (grandes) + reverberación
7 LIVE	Reverberación
8 CLUB	Reflejo inicial
off	Cancelación

Imagen de los altavoces virtuales

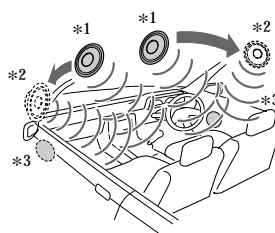

*1 Estándar

*2 Grandes

*3 Posición real de los altavoces (parte inferior de las puertas frontales)

Selección del DSO

- 1 Pulse (SOURCE) para seleccionar una fuente (sintonizador, CD o MD).

- 2 Pulse **(SOUND)** varias veces hasta que aparezca "DSO".



- 3 Gire el dial para seleccionar el modo DSO que desee.

1 E-STD ↔ 2 ES-CLUB ↔ 3 ES-LIVE ↔
 4 E-WIDE ↔ 5 EW-CLUB ↔ 6 EW-LIVE ↔
 7 LIVE ↔ 8 CLUB ↔ off

Para cancelar el modo DSO, seleccione "off".

Transcurridos tres segundos, el visor vuelve al modo de reproducción normal.

Ajuste del modo DSO

- 1 Pulse **(SOUND)** durante dos segundos.

- 2 Gire el dial para seleccionar el modo DSO que desee.

1 E-STD ↔ 2 ES-CLUB ↔ 3 ES-LIVE ↔
 4 E-WIDE ↔ 5 EW-CLUB ↔ 6 EW-LIVE ↔
 7 LIVE ↔ 8 CLUB ↔ off

- 3 Pulse **(5)** (→).



- 4 Gire el dial para seleccionar el nivel de efecto que desee.

Effect 1 ↔ Effect 2 ↔ Effect 3 ↔ Effect 4 ↔
 Effect 5

Si desea cambiar el modo DSO que va a ajustar en este momento, pulse **(2)** (←) para volver al paso 2.

Para restaurar la curva del ecualizador ajustada en fábrica, pulse **(6)** (ENTER) durante dos segundos.

- 5 Pulse **(SOUND)** durante dos segundos. Una vez finalizado el ajuste de efecto, aparecerá el modo normal de reproducción.

Ajuste del balance (BAL)

Es posible ajustar el balance de sonido entre los altavoces izquierdos y derechos.

- 1 Pulse **(SOURCE)** para seleccionar una fuente (sintonizador, CD o MD).

- 2 Pulse **(SOUND)** varias veces hasta que aparezca "BAL".



- 3 Gire el dial para ajustar el balance.

Transcurridos tres segundos, el visor vuelve al modo de reproducción normal.

Ajuste del equilibrio entre los altavoces (FAD)

Normalmente, con el modo DSP activado, el volumen del sonido de salida de los altavoces frontales y posteriores disminuye automáticamente para mejorar la eficacia del ajuste de posición de escucha. Si desea aumentar el volumen de los altavoces frontales y posteriores, ajuste el equilibrio entre los altavoces.

- 1 Pulse **(SOURCE)** para seleccionar una fuente (sintonizador, CD o MD).

- 2 Pulse **(SOUND)** varias veces con el fin de seleccionar "F" para los altavoces frontales o "R" para los posteriores.



continúa en la página siguiente →

- 3 Gire el dial para ajustar el volumen de los altavoces frontales/posteriores.



Disminuye el volumen de los altavoces

Aumenta el volumen de los altavoces

Transcurridos tres segundos, el visor vuelve al modo de reproducción normal.

Selección de la frecuencia de corte de los altavoces frontales/posteriores

- 1 Pulse **(SOUND)** durante dos segundos.
- 2 Pulse **(SOUND)** varias veces para seleccionar "F" o "R".
- 3 Pulse **(5) (→)**.



- 4 Gire el dial para seleccionar la frecuencia de corte.

off ↔ 78 Hz ↔ 99 Hz ↔ 125 Hz ↔ 157 Hz ↔ 198 Hz

Si desea ajustar el volumen de los altavoces frontales o posteriores en este momento, pulse **(2) (←)** y gire el dial como en el paso 2 de "Ajuste del equilibrio entre los altavoces (FAD)".

- 5 Pulse **(SOUND)** durante dos segundos. Una vez finalizado el ajuste de efecto, aparecerá el modo normal de reproducción.

Ajuste del volumen de los altavoces potenciadores de graves

- 1 Pulse **(SOURCE)** para seleccionar una fuente (sintonizador, CD o MD).
- 2 Pulse **(SOUND)** varias veces hasta que aparezca "SUB".



- 3 Gire el dial para ajustar el volumen. Transcurridos tres segundos, el visor vuelve al modo normal de reproducción.

Consejo

Si gira el dial para disminuir el volumen por completo, aparecerá "Sub ATT" y se desactivará la frecuencia de corte del altavoz potenciador de graves.

Ajuste de la frecuencia de los altavoces potenciadores de graves

Para adaptarse a las características de los altavoces potenciadores de graves conectados, es posible interrumpir las señales de frecuencia media y alta no deseadas que se introducen en dichos altavoces. Mediante el ajuste de la frecuencia de corte (consulte el diagrama que aparece a continuación), los altavoces potenciadores de graves emitirán solamente las señales de baja frecuencia para obtener una imagen de sonido más nítida.

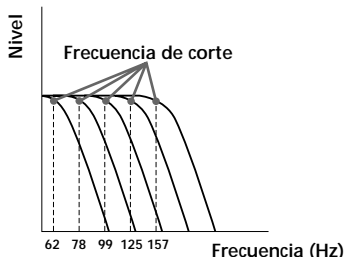

1 Pulse **(SOUND)** durante dos segundos.

2 Pulse **(SOUND)** varias veces hasta que aparezca "SUB".

3 Pulse **(5) (→)**.



4 Gire el dial para seleccionar la frecuencia de corte que desee.

La frecuencia de corte cambia en el visor de la siguiente forma:

62 Hz ↔ 78 Hz ↔ 99 Hz ↔ 125 Hz ↔ 157 Hz
↔ off

Si desea ajustar el volumen de los altavoces potenciadores de graves, pulse **(2) (←)** y gire el dial como en el paso 3 de "Ajuste del volumen de los altavoces potenciadores de graves".

5 Pulse **(SOUND)** durante dos segundos.

Una vez realizado el ajuste de frecuencia, el visor vuelve al modo de reproducción normal.

Escucha de cada fuente de programa con su DSO registrado

— Memoria de sonido fuente (SSM)

Cada vez que recupere la misma fuente, podrá escuchar los mismos menú DSO y curva del ecualizador registrados para esa fuente, incluso después de cambiar la fuente de programa o de apagar la unidad y encenderla de nuevo.

Otras funciones

Uso del mando rotativo

Este mando funciona mediante la pulsación de botones y/o el giro de controles. También es posible controlar las unidades de CD o de MD opcionales con el mando rotativo.

Mediante la pulsación de los botones SOURCE y MODE

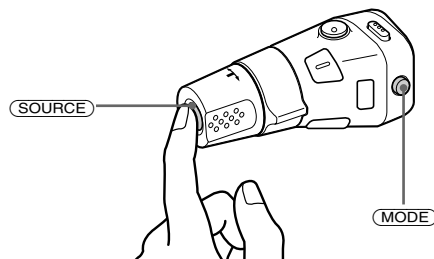

Cada vez que pulse **(SOURCE)**, la fuente cambiará de la siguiente forma:

TUNER → CD → MD

Al pulsar **(MODE)**, el funcionamiento cambiará de la siguiente forma;

- Sintonizador: FM1 → FM2 → MW → LW
- Unidad de CD: CD1 → CD2 → ...
- Unidad de MD: MD1 → MD2 → ...

Mediante el giro del control SEEK/AMS

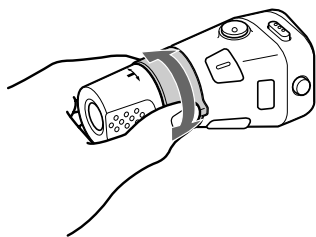

Gire el control momentáneamente y suéltelo para:

- Localizar un tema específico de un disco. Gire y mantenga girado el control hasta localizar el punto específico de un tema y, a continuación, suéltelo para iniciar la reproducción.
- Sintonizar emisoras automáticamente. Gire y mantenga girado el control para sintonizar una determinada emisora.

Mediante la presión y giro del control PRESET/DISC

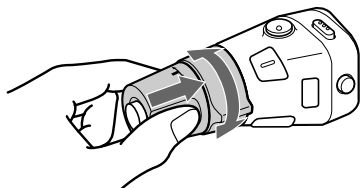

Presione y gire el control para:

- Recibir emisoras memorizadas en los botones numéricos.
- Cambiar el disco.

Otras operaciones

Gire el control VOL para ajustar el volumen.

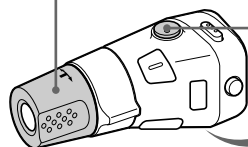

Pulse **(ATT)** para atenuar el sonido.



Pulse **(OFF)** para desactivar la unidad.

Pulse **(SOUND)** para ajustar el menú de sonido y el volumen.

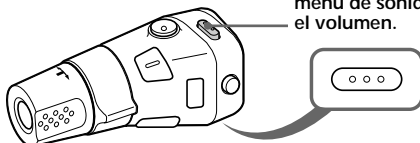

Pulse **(LIST)** para:

- Mostrar los nombres memorizados.
- Mostrar el tipo de programa.

Pulse **(REC)** para grabar un memorando oral.

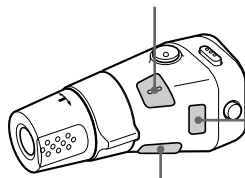

Mantenga pulsado **(TALK)** para seleccionar una posición "V Drive" para el registro. Pulse para:

- Registrar frases orales.
- Solicitar fuentes registradas.

Pulse **(PLAY)** para reproducir el memorando oral.

Mantenga pulsado **(PLAY)** para borrar el memorando oral.

Cambio de la dirección de funcionamiento

La dirección de funcionamiento de los controles está ajustada de fábrica como se muestra en la siguiente ilustración.

Para aumentar

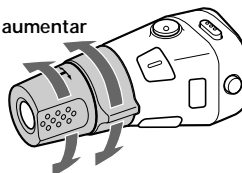

Para disminuir

Si necesita montar el mando rotativo en el lado derecho de la columna de dirección, puede invertir la dirección de funcionamiento.

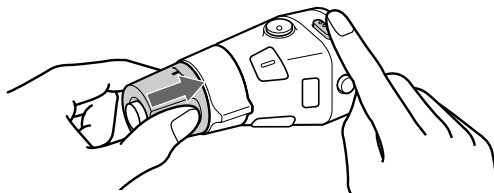

Pulse **(SOUND)** durante dos segundos al tiempo que presiona el control VOL.

Consejo

Es posible controlar la dirección de funcionamiento de los controles con la unidad (página 33).

Atenuación del sonido

Pulse (ATT) en el mando rotativo o en el mando inalámbrico opcional. La indicación "ATT on" aparece momentáneamente.

Para restaurar el nivel de volumen anterior, vuelva a pulsar (ATT).

Consejo

Si el cable de interfaz de un teléfono para automóvil se conecta al cable de atenuación, la unidad reducirá el volumen de forma automática cuando entre una llamada telefónica (función de atenuación para teléfono).

Cambio de los ajustes de sonido y visualización

Es posible ajustar los siguientes elementos:

- Clock (Reloj) (página 8).
- CT (Hora del reloj) (página 22).
- D.Info (información dual), que permite mostrar simultáneamente el reloj y el modo de reproducción (ON) o la información, de forma alternativa (OFF).
- SA (Analizador de espectros), que permite cambiar el patrón de visualización de la indicación del ecualizador.
- Amber/Green, que permite cambiar el color de iluminación entre ámbar o verde.
- Dimmer (Atenuador), que permite cambiar el brillo del visor.
 - Seleccione "Auto" para atenuar el brillo del visor sólo al encender las luces.
 - Seleccione "on" para atenuar el brillo del visor.
 - Seleccione "off" para desactivar Dimmer.
- Contrast, que permite ajustar el contraste si las indicaciones del visor no son visibles debido a la posición de instalación de la unidad.

- Función de guía oral de comentarios orales.
 - Seleccione "Voice 1" para minimizar el volumen de la guía.
 - Seleccione "Voice 2" para que el volumen sea superior al de "Voice 1".
 - Seleccione "Voice 3" para maximizar el volumen de la guía.
 - Seleccione "Voice off" para desactivar la guía oral.
- Beep, que permite activar o desactivar los pitidos.
- RM (Mando rotativo), que permite cambiar la dirección de funcionamiento de los controles del mando rotativo.
 - Seleccione "norm" para utilizar el mando rotativo en la posición ajustada de fábrica.
 - Seleccione "rev" si monta el mando rotativo en el lado derecho de la columna de dirección.
- M.dspl (Desplazamiento de indicaciones), que permite ajustar el modo de desplazamiento de indicaciones en 1, 2 o para desactivarlo.
- English/Spanish, que permite cambiar el idioma de los comentarios orales de la guía oral y de las indicaciones entre inglés y español.
- A.Scr1 (Desplazamiento automático) (página 10, 35).

1 Pulse (SHIFT).

2 Pulse (3) (SET UP) varias veces hasta que aparezca el elemento que desee. Cada vez que pulse (3) (SET UP), los elementos cambian de la siguiente forma:

Clock → CT → D.Info* → SA* → Amber/Green
→ Dimmer → Contrast → Voice* → Beep →
RM → M.dspl → English/Spanish → A.Scr1*

* Si no ha sintonizado la emisora o no ha reproducido ningún CD/MD, no aparecerán estos elementos.

Nota

El elemento mostrado variará en función de la fuente.

continúa en la página siguiente →

- 3 Pulse **(5)** (→) para seleccionar el ajuste que desee (por ejemplo, on u off). Con respecto al ajuste "Contrast", al pulsar **(5)** (→) el contraste aumenta, mientras que al pulsar **(2)** (←), disminuye.

- 4 Pulse **(SHIFT)**. Una vez finalizado el ajuste de modo, el visor vuelve a la indicación de modo de reproducción normal.

Cambio de la indicación del ecualizador

Es posible cambiar la indicación del ecualizador en función de la música que escuche.

Selección del patrón de visualización

- 1 Pulse **(SOURCE)** para seleccionar la fuente (sintonizador, CD o MD).
- 2 Pulse **(DSPL/SA)** durante dos segundos varias veces para seleccionar el patrón de visualización deseado.

SA 1 → SA 2 → SA 3 → SA 4 → SA 5 → SA 6
→ SA AUTO → SA off

Equipo opcional

Unidad de CD/MD

Es posible controlar un máximo de 7 unidades de CD y MD con esta unidad. Si conecta una unidad opcional de CD con función CD TEXT, la información CD TEXT aparecerá en el visor al reproducir un disco CD TEXT.

Reproducción de discos compactos (CD) o de minidiscos (MD)

- 1 Pulse **(SOURCE)** varias veces para seleccionar CD o MD.
- 2 Pulse **(MODE)** hasta que aparezca la unidad que desee. Se inicia la reproducción de CD/MD.

Si una unidad de CD/MD se encuentra conectada, todos los temas se reproducen desde el principio.

Cambio de los elementos mostrados

Cada vez que pulse **(DSPL/SA)** durante la reproducción de CD, CD TEXT o MD, el elemento cambiará de la siguiente forma:

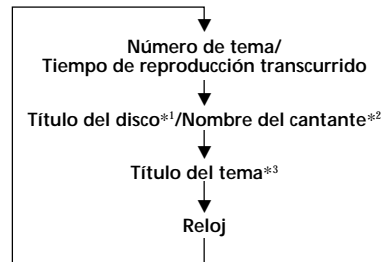

*1 Si no ha asignado título al disco o no hay registrado en el MD ningún título de disco, el visor mostrará "NO D.Name".

*2 Si reproduce un disco CD TEXT, el nombre del cantante aparecerá en el visor después del título del disco. (Sólo para discos CD TEXT con nombre del cantante.)

*3 Si el título del tema de un disco CD TEXT o de un MD no se ha registrado previamente, el visor mostrará "NO T.Name".

Puede asignar un nombre personalizado para discos CD y CD TEXT con la función de memorando de discos. Consulte “Asignación de títulos a los discos compactos” (página 39). No obstante, si utiliza nombres personalizados, siempre tendrán prioridad sobre la información CD TEXT original al mostrarse tal información.

Consejos

- Si el título del MD o del disco CD TEXT es demasiado largo, puede hacer que se desplace por el visor pulsando (SHIFT) y, a continuación, (2) (←).
- Si desea mostrar la información original de CD TEXT después de asignar una etiqueta al disco CD TEXT con un nombre personalizado, pulse (SHIFT) y, a continuación, (5) (→).

Una vez seleccionado el elemento deseado, el visor cambiará automáticamente al modo de desplazamiento de indicaciones después de unos segundos.

En el modo de desplazamiento de indicaciones, todos los elementos anteriores se desplazan por el visor de uno en uno por orden.

Consejo

Es posible desactivar el modo de desplazamiento de indicaciones. (Consulte “Cambio de los ajustes de sonido y visualización” en la página 33.)

Desplazamiento automático del título de un disco

— Desplazamiento automático

Si el nombre del disco/nombre del artista o el nombre del tema de un disco CD TEXT o MD sobrepasa los 10 caracteres y la función de desplazamiento automático está activada, la siguiente información se desplazará por el visor de forma automática:

- El título del disco aparece al cambiar éste (si se ha seleccionado el título de disco).
- El título del tema aparece al cambiar éste (si se ha seleccionado el título de tema).

Si pulsa (DSPL/SA) para cambiar el elemento mostrado, el título del disco o del tema del MD o del disco CD TEXT se desplaza automáticamente tanto si activa como si desactiva la función.

1 Durante la reproducción, pulse (SHIFT).

2 Pulse (3) (SET UP) varias veces hasta que aparezca “A.Scrl”.

3 Pulse (5) (→) para seleccionar “A.Scrl on”.

4 Pulse (SHIFT).

Para cancelar la función de desplazamiento automático, seleccione “A.Scrl off” en el paso 3 anterior.

Nota

Para algunos discos CD TEXT con un gran número de caracteres, pueden ocurrir los siguientes casos:
— Algunos de los caracteres no se muestran.
— La función de desplazamiento automático no funciona.

Localización de un tema específico — Sensor de música automático (AMS)

Durante la reproducción, desplace el control SEEK/AMS arriba o abajo una vez por cada tema que desee omitir.

Para localizar temas posteriores

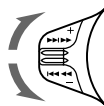

Para localizar temas anteriores

Localización de un punto específico de un tema — Búsqueda manual

Durante la reproducción, desplace el control SEEK/AMS arriba o abajo y manténgalo en esa posición. Suéltelo cuando localice la parte que desee.

Para buscar hacia delante

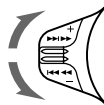

Para buscar hacia atrás

Localización de discos mediante el número de disco

— Selección directa de disco

Pulse el botón numérico ((1) a (10)) correspondiente al número de disco que desee.

Se inicia la reproducción del disco que se encuentra en la unidad actual.

Reproducción repetida de temas — Reproducción repetida

Es posible seleccionar:

- Repeat 1 – para repetir un tema.
- Repeat 2 – para repetir un disco.

1 Durante la reproducción, pulse (SHIFT).

2 Pulse (7) (REP) varias veces hasta que aparezca el ajuste que desee.

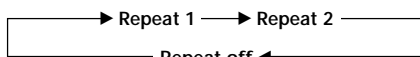

Se inicia la reproducción repetida.

3 Pulse (SHIFT).

Para volver al modo de reproducción normal, seleccione “Repeat off” en el paso 2 anterior.

Reproducción de temas en orden aleatorio

— Reproducción aleatoria

Es posible seleccionar:

- Shuf 1 – para reproducir los temas del disco actual en orden aleatorio.
- Shuf 2 – para reproducir los temas de la unidad actual en orden aleatorio.
- Shuf All – para reproducir todos los temas de todas las unidades en orden aleatorio.

1 Durante la reproducción, pulse (SHIFT).

2 Pulse (8) (SHUF) varias veces hasta que aparezca el ajuste que desee.

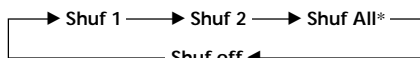

Se inicia la reproducción en orden aleatorio.

* Sólo es posible disponer de “Shuf All” si conecta una o más unidades opcionales de MD, o si conecta dos o más unidades opcionales de CD.

3 Pulse (SHIFT).

Para volver al modo de reproducción normal, seleccione “Shuf off” en el paso 2 anterior.

Creación de un programa

— Memoria de programa (unidad de CD/MD con función de memoria de programa)

Es posible reproducir los temas en el orden que desee mediante la creación de su propio programa. Es posible seleccionar hasta 24 temas para un programa y almacenar los programas en la memoria.

1 Durante la reproducción de CD/MD, pulse (SHIFT) y, a continuación, (4) (PLAY MODE) durante dos segundos.

Modo de edición de programa



Si ha asignado un título al disco, aparece el modo de edición de banco. Pulse (4) (PLAY MODE) para que aparezca “P”.

2 Seleccione el tema que desee.

1 Pulse (SOURCE) varias veces para seleccionar el CD o el MD.

2 Pulse (MODE) varias veces para seleccionar la unidad.

3 Pulse (SHIFT) y, a continuación, el botón numérico (1) a (10) para seleccionar el disco.

4 Pulse (SHIFT).

5 Desplace el control SEEK/AMS arriba o abajo para seleccionar el tema.

3 Pulse (6) (ENTER) durante un instante.

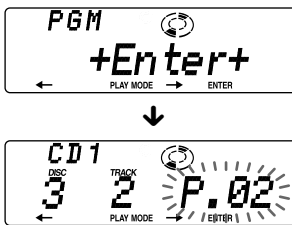

4 Para continuar el proceso de introducción de temas, repita los pasos 2 y 3.

5 Cuando termine de introducir temas, pulse (4) (PLAY MODE) durante dos segundos.

6 Pulse (SHIFT).

Notas

- El mensaje "***Wait**" aparecerá en el visor mientras la unidad lee los datos, o cuando no se ha introducido ningún disco en la unidad.
- El visor mostrará "*Mem Full*" si intenta introducir más de 24 temas en un programa.

Reproducción del programa almacenado

El cambio del orden de los discos en la unidad no afectará a la reproducción de la memoria de programa.

1 Pulse (SHIFT).

2 Pulse (4) (PLAY MODE) varias veces hasta que aparezca "PGM".

3 Pulse (5) (→) varias veces hasta que aparezca "PGM on".



Se inicia la reproducción del programa.

4 Pulse (SHIFT).

Para volver al modo de reproducción normal, seleccione "PGM off" en el paso 3 anterior.

Notas

- Si pulsa un botón numérico durante la reproducción de memoria de programa, ésta se interrumpirá y se iniciará la reproducción del disco seleccionado.
- Si no hay temas almacenados en el programa, el visor mostrará "NO Data".
- Si un tema almacenado en la memoria de programa no está incluido en el cargador de discos, dicho tema se omitirá.
- Si el cargador de discos no contiene ningún tema almacenado en la memoria de programa, o si la información de programa no se ha introducido aún, el visor mostrará "Not ready".

Borrado de todo el programa

1 Pulse (SHIFT) y, a continuación, (4) (PLAY MODE) durante dos segundos.



Si ha asignado un título al disco, aparece el modo de edición de banco. Pulse (4) (PLAY MODE) para que aparezca "P".

2 Pulse (2) (←) varias veces hasta que aparezca "DEL".



3 Pulse (6) (ENTER) durante dos segundos.



El programa se borrará por completo.

4 Una vez finalizado el proceso de borrado de programas, pulse (4) (PLAY MODE) durante dos segundos.

5 Pulse (SHIFT).

Adición de temas al programa

- 1 Pulse (SHIFT) y, a continuación, (4) (PLAY MODE) durante dos segundos.

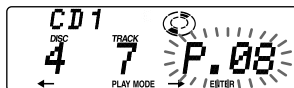

Si ha asignado un título al disco, aparece el modo de edición de banco. Pulse (4) (PLAY MODE) para que aparezca "P".

- 2 Pulse (2) (←) o (5) (→) para seleccionar el número de celda de tema en el que desee insertar el tema.

Número de celda de tema

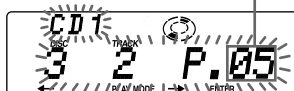

- 3 Desplace el control SEEK/AMS arriba o abajo para seleccionar el tema que desee insertar.

- 4 Pulse (6) (ENTER) durante un instante para introducir el tema. El tema actual se insertará en ese número de celda y los temas posteriores se desplazarán hacia abajo. Para continuar el proceso de inserción de temas en el programa, repita los pasos 2 a 4.

Nota

Una vez rellenas las 24 celdas, el mensaje "Mem Full" aparecerá en el visor y no será posible insertar más temas.

- 5 Una vez finalizado el proceso de inserción de temas, pulse (4) (PLAY MODE) durante dos segundos.
- 6 Pulse (SHIFT).

Borrado de temas del programa

- 1 Pulse (SHIFT) y, a continuación, (4) (PLAY MODE) durante dos segundos.

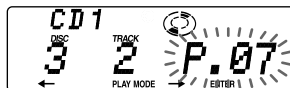

Si ha asignado un título al disco, aparece el modo de edición de banco. Pulse (4) (PLAY MODE) para que aparezca "P".

- 2 Pulse (2) (←) o (5) (→) para seleccionar el tema que desee borrar.

Número de celda de tema



Tema actualmente registrado en la celda 6.

- 3 Pulse (6) (ENTER) durante dos segundos. Si borra un tema de un número de celda, los temas posteriores se desplazarán hacia arriba para llenar el espacio.



- 4 Para continuar el proceso de borrado de temas, repita los pasos 2 y 3.
- 5 Una vez finalizado dicho proceso, pulse (4) (PLAY MODE) durante dos segundos.
- 6 Pulse (SHIFT).

Asignación de títulos a los discos compactos

— Memorando de discos (unidad de CD con función de archivo personalizado)

Es posible asignar un título personalizado a cada disco, utilizando un máximo de ocho caracteres para cada uno de éstos. La asignación de títulos permitirá localizar los discos por el nombre (página 40) y seleccionar los temas específicos que se quieran reproducir (página 41).

- 1 Reproduzca el CD y pulse (PTY/LIST) durante dos segundos.



- 2 Introduzca los caracteres.
 - 1 Gire el dial en el sentido de las agujas del reloj para seleccionar los caracteres que desee.
(A → B → C → ... Z → 0 → 1 → 2 → ... 9 → + → - → * → / → \ → > → < → . → _)

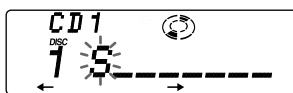

Si gira el dial en el sentido contrario a las agujas del reloj, los caracteres aparecerán en orden inverso. Si desea introducir un espacio en blanco entre caracteres, seleccione “_” (barra inferior).

- 2 Pulse (5) (→) después de localizar el carácter que desee. El cursor parpadeante se desplaza al espacio siguiente.

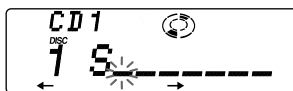

Si pulsa (2) (←), el cursor parpadeante se desplaza al lado izquierdo.

- 3 Repita los pasos 1 y 2 para introducir el título completo.

- 3 Para volver al modo normal de reproducción de CD, pulse (PTY/LIST) durante dos segundos.

Consejo

Para borrar o corregir algún nombre, introduzca “_” (barra inferior) por cada carácter.

Visualización del nombre del memorando de discos

Pulse (DSPL/SA) durante la reproducción de un CD o de un disco CD TEXT.



Cada vez que pulse (DSPL/SA) durante la reproducción de un CD o de un disco CD TEXT, los elementos cambiarán de la siguiente forma:

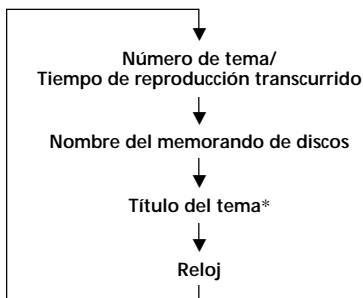

* Si conecta un unidad de CD opcional con la función CD TEXT, aparecerá en el visor la información CD TEXT cuando reproduzca un disco CD TEXT.

Una vez seleccionado el elemento deseado, el visor cambiará automáticamente al modo de desplazamiento de indicaciones después de unos segundos.

En el modo de desplazamiento de indicaciones, todos los elementos anteriores se desplazan por el visor de uno en uno por orden.

Consejo

Es posible desactivar el modo de desplazamiento de indicaciones. (Consulte “Cambio de los ajustes de sonido y visualización” en la página 33.)

Borrado del memorando de discos

- 1 Pulse **(SOURCE)** varias veces para seleccionar CD.
- 2 Pulse **(MODE)** varias veces para seleccionar la unidad de CD.
- 3 Pulse **(PTY/LIST)** durante dos segundos.
- 4 Pulse **(DSPL/SA)** durante dos segundos.
- 5 Gire el dial para seleccionar el nombre que desee borrar.
- 6 Pulse **(6)** (ENTER) durante dos segundos. El nombre se borrará. Repita los pasos 5 y 6 para borrar otros nombres.
- 7 Pulse **(PTY/LIST)** durante dos segundos. La unidad vuelve al modo normal de reproducción de CD.

Nota

Si se borra el título personalizado, el visor mostrará la información CD TEXT original.

Localización de discos mediante el título

— Función de listado (unidad de CD con función de archivo personalizado o unidad de MD)

Esta función puede utilizarse con discos a los que se ha asignado un título personalizado. Para obtener más información sobre los títulos de disco, consulte “Asignación de títulos a los discos compactos” (página 39).

- 1 Pulse **(PTY/LIST)** durante un instante. El título asignado al disco actual aparece en el visor.



Si asigna una etiqueta de memorando de discos a un disco CD TEXT, tendrá prioridad sobre la información CD TEXT original.

- 2 Pulse **(PTY/LIST)** varias veces hasta encontrar el disco deseado.
- 3 Pulse **(6)** (ENTER) para reproducir el disco.

Notas

- Después de aparecer un título de disco durante cinco segundos, el visor vuelve a la indicación de modo de reproducción normal. Para desactivar la indicación, pulse **(DSPL/SA)**.
- Los títulos de tema no aparecen durante la reproducción de un MD o de un disco CD TEXT.
- Si no hay discos en el cargador, el visor mostrará “NO Disc”.
- Si no se ha asignado ningún archivo personalizado a un disco, el visor mostrará “*****”.
- Si la unidad no ha leído la información de discos, el visor mostrará “?”. Para introducir el disco, pulse en primer lugar el botón numérico y, a continuación, seleccione el disco que no se ha introducido.
- La información aparecerá sólo en letras mayúsculas. Hay también ciertas letras que no es posible mostrar (durante la reproducción de un MD o de un disco CD TEXT).

Selección de temas específicos para su reproducción

— Función de banco (unidad de CD con función de archivo personalizado)

Si asigna títulos a los discos, podrá programar la unidad para que omita temas y reproducir sólo los temas deseados.

- 1 Reproduzca el disco, pulse **(SHIFT)** y, a continuación, **(4)** (PLAY MODE) durante dos segundos.

Modo de edición de banco



Nota

Si no ha asignado títulos a los discos, el modo de edición de banco no aparecerá, mostrando en su lugar el modo de edición de programa. Para volver al modo de reproducción normal, pulse **(4)** (PLAY MODE) durante dos segundos.

- 2 Desplace el control SEEK/AMS arriba o abajo para seleccionar el número de tema que desee omitir y, a continuación, pulse **(6)** (ENTER).



La indicación cambia de "Play" a "Skip". Si desea volver al modo "Play", vuelva a pulsar **(6)** (ENTER).

- 3 Repita el paso 2 para definir el modo "Play" o "Skip" en todos los temas.

- 4 Pulse **(4)** (PLAY MODE) durante dos segundos.

La unidad vuelve al modo normal de reproducción de CD.

- 5 Pulse **(SHIFT)**.

Notas

- Es posible definir los modos "Play" y "Skip" para un máximo de 24 temas.
- No es posible definir el modo "Skip" para todos los temas.

Reproducción sólo de temas específicos

Es posible seleccionar:

- Bank on – para reproducir los temas con el ajuste "Play".
- Bank inv (Inverso) – para reproducir los temas con el ajuste "Skip".

- 1 Durante la reproducción, pulse **(SHIFT)** y, a continuación, **(4)** (PLAY MODE) varias veces hasta que aparezca "Bank".

- 2 Pulse **(5)** (→) varias veces hasta que aparezca el ajuste que desee.

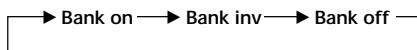

La reproducción se inicia a partir del tema siguiente.

- 3 Pulse **(SHIFT)**.

Para volver al modo normal de reproducción, seleccione "Bank off" en el paso 2 anterior.

Precauciones

- Si aparca el automóvil bajo la luz solar directa y se produce un considerable aumento de temperatura en su interior, deje que la unidad se enfríe antes de utilizarla.
- Si la unidad no recibe alimentación, compruebe las conexiones en primer lugar. Si todo está en orden, examine el fusible.
- Si los sistemas de altavoces no emiten sonido, ajuste el control de equilibrio en la posición central.
- Si el automóvil dispone de antena motorizada, ésta se extenderá automáticamente durante el funcionamiento de la unidad.

Si desea realizar alguna consulta o solucionar algún problema referentes a la unidad que no aparezcan en este manual, póngase en contacto con el proveedor Sony más próximo.

Nota sobre condensación de humedad

En días lluviosos o en zonas muy húmedas, es posible que se condense humedad en las lentes del interior del reproductor de minidisos. Si esto ocurre, éste no funcionará correctamente. En este caso, extraiga el MD y espere durante una hora aproximadamente hasta que se evapore la humedad.

Mantenimiento

Sustitución del fusible

Cuando sustituya el fusible, compruebe que utiliza uno con el amperaje especificado en el fusible. Si éste se funde, compruebe la conexión de alimentación y sustitúyalo. Si una vez sustituido vuelve a fundirse, es posible que exista un funcionamiento defectuoso interno. En este caso, póngase en contacto con el proveedor Sony más próximo.

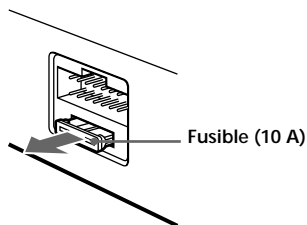

Advertencia

No utilice nunca un fusible de amperaje superior al del suministrado con la unidad, ya que ésta podría dañarse.

Limpeza de los conectores

La unidad puede no funcionar correctamente si los conectores de la misma y del panel frontal están sucios. Con el fin de evitarlo, abra el panel frontal pulsando **OPEN**; a continuación, sepárelo y limpie los conectores con un bastoncillo humedecido en alcohol. No aplique demasiada presión, ya que los conectores podrían dañarse.

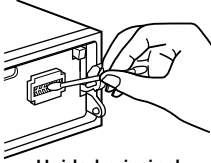

Unidad principal

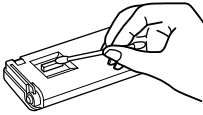

Parte posterior del panel frontal

Notas

- Como medida de seguridad, antes de limpiar los conectores, apague el motor y extraiga la llave del interruptor de encendido.
- No toque nunca los conectores directamente con los dedos o con cualquier dispositivo metálico.

Desmontaje de la unidad

- 1 Presione el clip del interior de la cubierta frontal con un destornillador fino y libere con suavidad dicha cubierta.

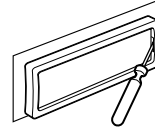

- 2 Repita el paso 1 en el lado izquierdo. La cubierta frontal podrá extraerse.

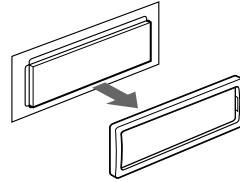

- 3 Emplee un destornillador fino para introducir el clip de la parte izquierda de la unidad; a continuación, tire del lado izquierdo de la unidad hasta que el enganche salga del marco.

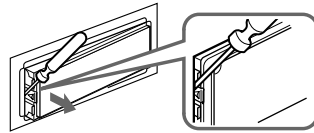

- 4 Repita el paso 3 en el lado derecho.

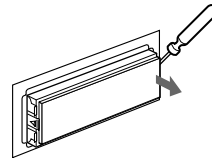

- 5 Saque la unidad del marco.

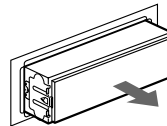

Especificaciones

Sección del reproductor de minidiscos

Relación señal-ruido	93 dB
Respuesta de frecuencia	10 – 20.000 Hz
Fluctuación y trémolo	Inferior al límite medible

Sección del sintonizador

FM

Gama de sintonización	87,5 – 108,0 MHz
Terminal de antena	Conector de antena externa
Frecuencia intermedia	10,7 MHz
Sensibilidad utilizable	8 dBf
Selectividad	75 dB a 400 kHz 50 dB a 200 kHz 65 dB (estéreo), 68 dB (mono)

Relación señal-ruido	65 dB (estéreo), 68 dB (mono)
Distorsión armónica a 1 kHz	0,7 % (estéreo), 0,4 % (mono)

Separación	35 dB a 1 kHz
Respuesta de frecuencia	30 – 15.000 Hz

MW/LW

Gama de sintonización	MW: 531 – 1.602 kHz LW: 153 – 281 kHz
Terminal de antena	Conector de antena externa
Frecuencia intermedia	10,71 MHz/450 kHz
Sensibilidad	MW: 30 µV LW: 50 µV

Sección del amplificador de potencia

Salidas	Salidas de altavoz (conectores de sellado seguro)
Impedancia de altavoz	4 – 8 ohmios
Salida máxima de potencia	45 W × 4 (a 4 ohmios)

Generales

Salidas	Salidas de línea (3) Cable de control de relé de antena motorizada Cable de control de amplificador de potencia Cable de control de atenuación para teléfono Cable de control de iluminación
Ecualizador	±12 dB; f_0 = 62 Hz, 157 Hz, 396 Hz, 1,0 kHz, 2,51 kHz, 6,34 kHz, 16 kHz
Requisitos de alimentación	Batería de automóvil de 12 V CC (toma a tierra negativa)
Dimensiones	Aprox. 178 × 50 × 182 mm (an/al/prf)
Dimensiones de montaje	Aprox. 182 × 53 × 163 mm (an/al/prf)
Masa	Aprox. 1,3 kg
Accesorios suministrados	Mando rotativo RM-X4V (1) Micrófono (1) Componentes para instalación y conexiones (1 juego) Estuche para el panel frontal (1)
Accesorios opcionales	Mando a distancia inalámbrico RM-X47 Cable BUS (suministrado con un cable de pines RCA) RC-61 (1 m), RC-62 (2 m)
Equipo opcional	Cambiador de CD CDX-828 (10 discos), CDX-727 (10 discos) Cambiador de MD MDX-65 (6 discos) Otros cambiadores de CD/MD con el sistema Bus de Sony Selector de fuente XA-C30

Las patentes EE.UU. y extranjeras han sido otorgadas por Dolby Laboratories Licensing Corporation.

Diseño y especificaciones sujetos a cambios sin previo aviso.

Guía de solución de problemas

La siguiente lista de comprobaciones resulta útil para solucionar los problemas que puedan producirse al utilizar la unidad.

Antes de consultar la lista que aparece a continuación, compruebe los procedimientos de conexión y funcionamiento.

Generales

Problema	Causa/Solución
Ausencia de sonido.	<ul style="list-style-type: none">• Cancele la función ATT.• Ajuste el control de equilibrio en la posición central para sistemas de altavoces.• Gire el dial en el sentido de las agujas del reloj para ajustar el volumen.
Se ha borrado el contenido de la memoria.	<ul style="list-style-type: none">• Ha desconectado el cable de alimentación o la batería.• Ha pulsado el botón de restauración. → Vuelva a realizar el almacenamiento en la memoria.
El visor no muestra indicaciones.	Retire el panel frontal y limpie los conectores. Para obtener más información, consulte el apartado "Limpieza de los conectores" (página 43).

Reproducción de CD/MD

Problema	Causa/Solución
No es posible insertar un disco.	<ul style="list-style-type: none">• Ya hay un MD insertado.• Ha insertado el MD a la fuerza o al revés en el sentido incorrecto (CD).
La reproducción no se inicia.	Disco MD defectuoso o CD con polvo.
El disco se expulsa automáticamente.	La temperatura ambiental es superior a 50°C.
Los botones de funcionamiento no se activan.	Pulse el botón de restauración.
El sonido se omite debido a vibraciones.	<ul style="list-style-type: none">• Ha instalado la unidad en un ángulo superior a 20°.• No ha instalado la unidad en una parte segura del automóvil.

Recepción de radio

Problema	Causa/Solución
No es posible realizar la sintonización de programación.	<ul style="list-style-type: none">• Memorice la frecuencia correcta.• La emisión es demasiado débil.
No es posible realizar la sintonización automática.	La emisión es demasiado débil. → Utilice la sintonización manual.
No es posible recibir la emisora. Los ruidos obstaculizan el sonido.	Conecte un cable de control de la antena motorizada (azul) o un cable de fuente de alimentaci auxiliar (rojo) al cable de fuente de alimentaci del amplificador de antena del automil. (So si el automil incorpora una antena de recepci de FM/MW/LW en el cristal posterior/lateral.)
La indicación "ST" parpadea.	<ul style="list-style-type: none">• Sintonice la frecuencia con precisión.• La emisión es demasiado débil. → Realice el ajuste en el modo monofónico Mono (página 15).

Funciones RDS

Problema	Causa/Solución
La búsqueda se inicia después de unos segundos de escucha.	La emisora no es TP o se trata de una señal débil. → Pulse (AF/TA) para seleccionar "AF TA off".
Ausencia de anuncios de tráfico.	<ul style="list-style-type: none">• Active "TA".• La emisora no emite anuncios de tráfico a pesar de ser TP. → Sintonice otra emisora.
PTY muestra "NONE".	La emisora no especifica el tipo de programa.

Activación por voz/Memorando oral

Problema	Causa/Solución
No es posible registrar frases orales o grabar memorandos.	El micrófono no está conectado correctamente. → Enchúfelo por completo.
La unidad falla a menudo o no reconoce satisfactoriamente la frase oral.	<ul style="list-style-type: none">• Es posible que el micrófono no pueda recibir la voz del conductor en función de la dirección y lugar de instalación debido a la aguda directividad de dicho micrófono. → Instale éste correctamente. Asegúrese de ajustar la marca SONY orientada hacia la boca del conductor.• La unidad incorpora ruidos del exterior como parte de la frase oral. → Cierre las ventanillas mientras registra frases orales.• Puede facilitar que la unidad reconozca la frase oral pronunciándola alto y claro.• La frase pronunciada difiere de la registrada. → Diga la frase registrada.
Las instrucciones orales no se oyen mientras la función de activación por voz o la de memorando oral está realizando otra operación.	El ajuste del volumen se encuentra en el nivel más bajo. → Ajuste el volumen con el dial de la unidad.

Funciones DSP

Problema	Causa/Solución
Ausencia de sonido o éste es demasiado bajo.	El volumen de los altavoces posteriores puede haberse reducido automáticamente con el fin de potenciar el efecto del ajuste de posición de escucha. → Gire el dial para ajustar el balance. El equilibrio entre los altavoces puede ajustarse por separado para el modo de activación y de desactivación de DSP y para el de desactivación (página 29).

Indicaciones de error (cuando se ha conectado una unidad de CD/MD opcional)

Las siguientes indicaciones parpadearán durante cinco segundos aproximadamente y se oirá una alarma.

Indicación	Causa	Solución
NO Mag	No ha insertado el cargador de discos en la unidad de CD/MD.	Inserte el cargador en la unidad de CD/MD.
NO Disc	No ha insertado ningún disco en la unidad de CD/MD.	Inserte discos en la unidad de CD/MD.
NG Discs	No es posible reproducir un CD/MD debido a algún problema.	Inserte otro CD/MD.
Error*¹	Un CD está sucio o insertado al revés.* ²	Limpie el CD o insértelo correctamente.
	No es posible reproducir un MD debido a algún problema.* ²	Inserte otro MD.
Blank*¹	No ha grabado ningún tema en el MD.* ²	Reproduzca un MD con temas grabados.
PushReset	No es posible emplear la unidad de CD/MD debido a algún problema.	Pulse el botón de restauración de la unidad.
Not Ready	La tapa de la unidad de minidiscos está abierta o los minidiscos no se han insertado correctamente.	Cierre la tapa o inserte los minidiscos correctamente.
HighTemp	La temperatura ambiente es superior a 50°C.	Espere hasta que la temperatura descienda por debajo de 50°C.

*¹ Si se produce un error durante la reproducción de un CD o de un MD, el número del CD o del MD no aparecerá en el visor.

*² El visor mostrará el número del disco que causa el error.

Si el problema no se soluciona con las sugerencias anteriormente enumeradas, póngase en contacto con el proveedor Sony más próximo.

Bem vindo!

Obrigado por ter adquirido o Leitor de Minidiscos da Sony. Este leitor está equipado com diversas funções que pode utilizar através do comando rotativo ou do comando sem fios opcional.

Para além da reprodução de minidiscos e do rádio, pode aumentar o sistema ligando um dispositivo de CD/MD opcional.*¹

Quando utilizar este leitor ou um leitor de CD opcional com a função CD TEXT, quando reproduzir o disco CD TEXT*² as informações CD TEXT aparecerão no visor.

*¹ Pode ligar um carregador CD ou de MD.

*² O disco CD TEXT é um CD de áudio que inclui informações, tais como os nomes do disco, do artista e das faixas.

Estas informações são gravadas no disco.

Pode seleccionar como idioma do visor e das informações orais do guia de voz o inglês ou o espanhol.

Reconhecimento da voz

A Sony desenvolveu um novo sistema que contribui para uma condução mais segura.

Para além do seu comando rotativo único, a Sony introduziu um sistema operativo activado por voz "Voice Drive" que permite ao condutor comandar vocalmente o sistema áudio do automóvel.

Agora, com a função Voice Drive (Reconhecimento da voz), pode comandar as operações de funcionamento e confirmar os resultados através do Voice Guide (Guia de voz).

Também pode gravar a sua voz com a função Memorando oral. Utilize esta função para registar coisas que veja ou de que se lembre enquanto conduz.

Guia activado por voz para uma condução segura

Este aparelho está equipado com uma função de guia de voz*. Se activar este guia de voz, o aparelho transmite informações orais sobre as funções que correspondem ao botão em que carregou.

Estas informações orais podem ser feitas em inglês ou espanhol.

** Alguns amplificadores opcionais podem provocar um corte de som no início das informações orais. Se ligar um carregador de MD opcional, pode continuar a ouvir o som do primeiro MD durante alguns segundos mesmo depois do início das instruções orais referentes ao segundo MD.*

Índice

Este aparelho

Notas sobre os Minidiscos	4
Localização das teclas	5

Como começar

Reinicializar o aparelho	7
Retirar o painel frontal	7
Preparação do comando rotativo	8
Acertar o relógio	8

Leitor de MD

Audição de um MD	9
Reprodução de um MD em vários modos	11
Criar um programa — Memória de programas de MD	12

Rádio

Memorização automática de estações — Memória da Melhor Sintonia (BTM)	14
Memorização das estações pretendidas	15
Recepção das estações memorizadas	15

RDS

Panorâmica da função RDS	16
Visualização do nome da estação	16
Re-sintonização automática do mesmo programa — Freqüências Alternativas (AF)	17
Ouvir informações sobre a situação do trânsito	18
Pré-programação dos dados AF e TA nas estações RDS	19
Gravar as informações sobre o trânsito — Repetição das informações sobre o trânsito (TIR)	20
Localização de uma estação através do tipo de programa	21
Acerto automático do relógio	22

Reconhecimento da voz

Seleccionar uma caixa “V Drive” para registo	23
Registrar uma frase	23
Pedir a fonte registrada	24

Memorando oral

Gravar um memorando oral	25
Ouvir o memorando oral	25
Apagar um memorando oral	26

DSP

Regular o equalizador	26
Seleccionar a posição de audição	27
Seleccionar um menu de tipo de som ambiente — Dynamic Soundstage Organizer (DSO)	28
Regular o balanço (BAL)	29
Regular o fader (FAD)	29
Regular o volume de som do(s) altifalante(s) secundário(s) de graves	30
Ouvir cada fonte de programa no DSO registrado — Memória do som da fonte (SSM)	31

Outras funções

Utilização do comando rotativo	31
Redução do som ao mínimo	33
Alteração das programações do visor e do som	33
Alterar o visor do equalizador	34

Equipamento opcional

Dispositivo de CD/MD

Reprodução de um CD ou MD	34
Reprodução repetitiva das faixas — Reprodução repetitiva	36
Reprodução das faixas por ordem aleatória — Reprodução aleatória	36
Criação de um programa — Memória do programa (Dispositivo de CD/MD equipado com a função Memória do programa)	36
Identificação de CD — Lista de títulos (Dispositivo de CD com função de ficheiro personalizado)	39
Localização de um disco pelo nome — Listagem (dispositivo de CD com função de ficheiro personalizado ou dispositivo de MD)	40
Seleção de faixas específicas para reprodução — Banco (Dispositivo de CD com função de ficheiro personalizado)	41

Informação adicional

Precauções	42
Manutenção	42
Desmontagem do aparelho	43
Especificações	44
Guia de resolução de problemas	45

Notas sobre os Minidiscos

O MD vem dentro de um cartucho que o protege das dedadas, do pó, etc. É, no entanto, bastante resistente. Apesar disso, se o pó ou sujidade se acumular na superfície do cartucho ou se o cartucho estiver deformado, o aparelho poderá não funcionar correctamente. Para obter um som de alta qualidade, siga os conselhos seguintes.

Nunca toque na superfície propriamente dita do MD abrindo deliberadamente o obturador do cartucho.

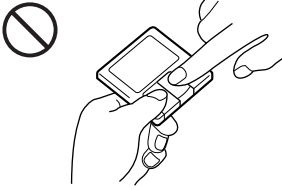

Não exponha o MD à luz solar directa ou a fontes de calor, como saídas de ar quente. Não deixe os MD dentro de um automóvel estacionado ao sol, pois a temperatura no seu interior pode subir consideravelmente. Verifique se não deixou nenhum MD no tablier ou na prateleira de trás do automóvel, pois a temperatura pode ser muito elevada.

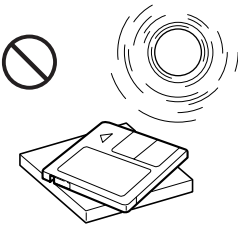

Notas sobre a colagem das etiquetas

Verifique se colou bem as etiquetas no cartucho, porque se estiverem mal coladas podem fazer com que o MD fique encravado dentro do carregador.

- Cole a etiqueta numa posição adequada.

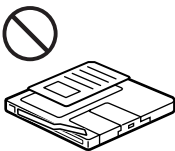

- Retire as etiquetas antigas antes de colocar as novas.

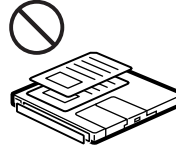

- Substitua as etiquetas que estão a descolar-se do MD.

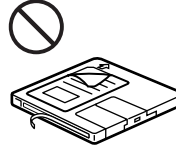

Nota sobre a utilização de MD

Se tiver suportes para copos perto do equipamento de áudio, tenha cuidado para não entornar o sumo ou as bebidas para dentro do aparelho ou em cima dos MD. Os resíduos de açúcar que ficarem em cima do aparelho ou dos MD sujam o aparelho e reduzem a qualidade de som ou impedem a reprodução.



Limpeza

Limpe, de vez em quando, a superfície do cartucho com um pano macio.

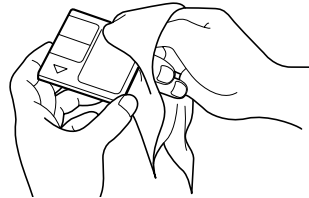

Localização das teclas

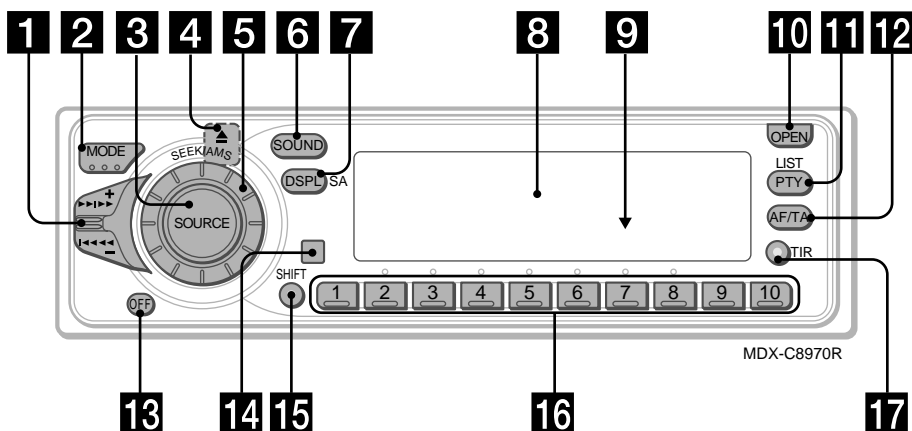

Para mais informações, consulte as respectivas páginas.

- 1** Controlo SEEK/AMS (Procura/sensor automático de música/pesquisa manual/reconhecimento da voz/seleccionar a função voice memo) 10, 12, 13, 15, 20, 21, 22, 23, 25, 35, 36, 38, 41
- 2** Tecla MODE (seleccionar banda/unidade) 14, 15, 34, 36, 40
- 3** Tecla SOURCE (TUNER/CD/MD) 9, 14, 15, 18, 26, 27, 28, 29, 30, 34, 36, 40
- 4** ▲ Tecla (ejectar) (localizada na parte da frente do aparelho por trás do painel frontal) 9
- 5** Botão (volume/nível DSO/nível do equalizador/posição de audição/volume do altifalante frontal ou traseiro/volume do subwoofer/balanço) 8, 19, 20, 25, 26, 27, 28, 29, 30, 31, 39, 40
O botão funciona normalmente como controlo de volume, excepto em alguns modos de regulação.
- 6** Tecla SOUND 26, 27, 28, 29, 30, 31
- 7** Tecla DSPL/SA (alteração do modo do visor/analizador do espectro) 10, 16, 17, 34, 35, 39, 40
- 8** Visor
- 9** Tecla de reinicialização (localizada na parte da frente do aparelho, por trás do painel frontal) 7
- 10** Botão OPEN 7, 9, 43
- 11** Tecla PTY/LIST
Lista de títulos 39, 40
Listagem 40
Programa RDS 22
- 12** Tecla AF/TA 17, 18, 19
- 13** Tecla OFF* 7, 9
- 14** Sensor para o telecomando sem fios opcional
- 15** Tecla SHIFT
PLAY MODE 12, 13, 14, 15, 18, 19, 36, 37, 38, 41
REP 11, 36
SET UP 8, 10, 22, 33, 35
SHUF 11, 36
- 16** Durante a recepção de rádio:
Teclas numéricas 15, 18, 19
Durante a reprodução de CD/MD:
Teclas de selecção directa de discos 35, 36
- 17** Tecla TIR 20, 21

* **Aviso sobre a instalação num automóvel sem posição ACC (acessórios) na chave de ignição**
Verifique se carregou em (OFF) no aparelho durante dois segundos para desactivar o visor do relógio depois de ter desligado o motor.
Se carregar ligeiramente em (OFF), não desactiva o visor do relógio o que provoca o desgaste da bateria.

Localização das teclas

*Telecomando
opcional sem fios
(RM-X47)*

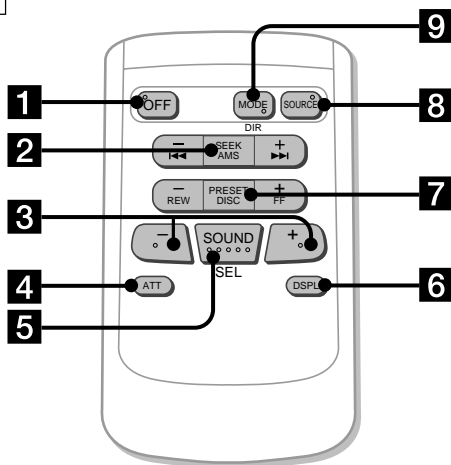

As teclas do comando sem fios controlam as mesmas funções do que as do aparelho.

1 Tecla OFF

2 Tecla SEEK/AMS

3 Teclas  

4 Tecla ATT

5 Tecla SOUND/SEL

6 Tecla DSPL

7 Tecla PRESET/DISC

Não pode efectuar a pesquisa manual e a sintonização manual com o telecomando.

8 Tecla SOURCE

9 Tecla MODE/DIR

Como começar

Reinicializar o aparelho

O aparelho tem que ser reinicializado antes de ser utilizado pela primeira vez ou após a substituição da bateria do automóvel. Para fazê-lo, carregue na tecla reinicialização com um objecto pontiagudo (por exemplo, uma esferográfica).

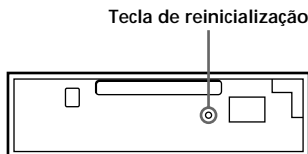

Notas

- Quando carregar no botão de reinicialização desactiva o relógio e algumas das funções memorizadas.
- Quando ligar o cabo de alimentação ou reinicializar o aparelho, aguarde cerca de 10 segundos antes de introduzir um disco. Se introduzir um disco nestes 10 segundos, o aparelho não é reinicializado e é necessário carregar novamente no botão de reinicialização.

Retirar o painel frontal

Podem retirar o painel frontal do aparelho para evitar que seja roubado.

- 1 Carregue em **OFF**.
- 2 Carregue em **OPEN** para soltar o painel frontal e empurre-o para a direita. Depois puxe o lado esquerdo do painel para fora.

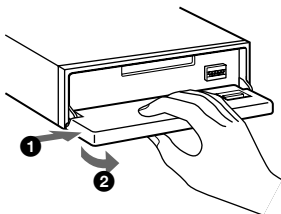

Notas

- Não coloque nada na superfície interna do painel frontal.
- Não deixe o painel cair no chão quando o retirar do aparelho.
- Se retirar o painel enquanto o aparelho estiver ligado, a corrente desliga-se automaticamente para evitar danos nos altifalantes.
- Se quiser levar o painel frontal consigo, coloque-o na caixa para transporte fornecida.

Colocar o painel frontal

Introduza o eixo **(b)** do aparelho no orifício **(a)** do painel frontal como se mostra na ilustração e empurre o lado esquerdo para dentro.

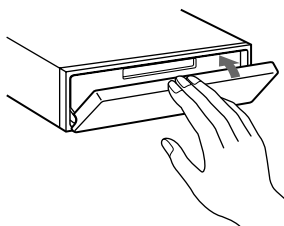
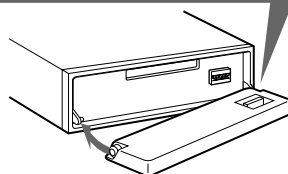
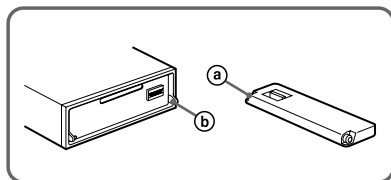

Notas

- Quando colocar o painel frontal no aparelho, certifique-se de que o mesmo se encontra na posição correcta.
- Não faça muita pressão sobre o painel frontal quando o colocar no aparelho. Para o encaixar, basta uma leve pressão.
- Não carregue nem faça demasiada pressão sobre o visor do painel frontal.
- Não exponha o painel frontal à incidência directa dos raios solares, a fontes de calor como condutas de ar quente nem à humidade. Nunca o deixe sobre o tablier de um automóvel estacionado ao sol, porque pode ocorrer um aumento considerável da temperatura no interior do automóvel.

Alarme de advertência

Se rodar a chave de ignição para a posição OFF, sem retirar o painel frontal, o alarme de advertência é activado e ouve-se um sinal sonoro durante alguns segundos.

Indicador TIR

Se retirar a chave da ignição com a função TIR activada, o indicador TIR pisca várias vezes.

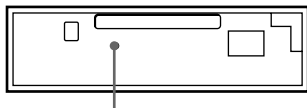

Indicador TIR

Para obter mais informações sobre a função TIR, consulte “Gravar as informações sobre o trânsito” (página 20).

Preparação do comando rotativo

Quando montar o comando rotativo, cole as etiquetas apresentadas na figura abaixo.

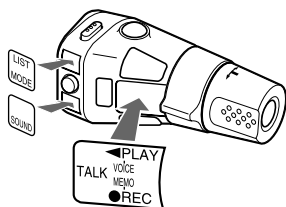
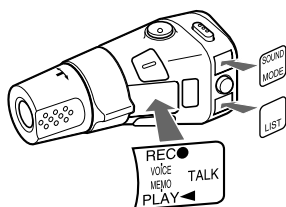

Acertar o relógio

O relógio tem uma indicação digital de 24 horas.

Por exemplo: acerte-o para as 10:08

1 Carregue em (SHIFT) e depois em (3) (SET UP).

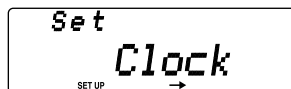

1 Carregue em (5) (→).

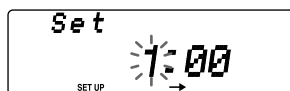

Os algarismos das horas começam a piscar.

2 Acerte a hora.

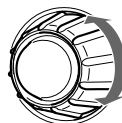

sentido regressivo

sentido progressivo

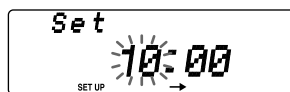

3 Carregue em (5) (→).

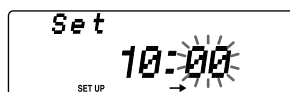

Os algarismos dos minutos começam a piscar.

4 Acerte os minutos.

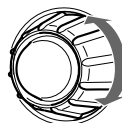

sentido regressivo

sentido progressivo

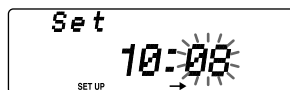

2 Carregue em (SHIFT).

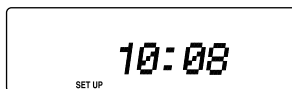

O relógio começa a funcionar.

3 Carregue em (SHIFT).

Quando terminar a programação, o visor volta ao modo de reprodução normal.

Leitor de MD

Audição de um MD

1 Carregue em (OPEN) e coloque um MD. A reprodução inicia-se automaticamente.



2 Feche o painel frontal.

Se já tiver introduzido um MD, carregue várias vezes em (SOURCE) até que a indicação "MD" apareça no visor.

Os títulos do MD* e da faixa aparecem na janela do visor seguidos pelo tempo de duração da reprodução.

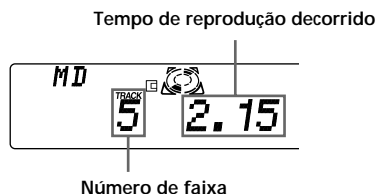

* Somente se estes títulos estiverem pregravados no MD.

Quando terminar a última faixa do MD

A indicação do número de faixa volta a "1" e a reprodução reinicia-se a partir da primeira faixa do MD.

Para	Carregue em
Parar a reprodução	(OFF)
Ejectar o minidisco	(OPEN) e depois em ▲

Alterar os elementos do visor

Sempre que carregar em **(DSPL/SA)**, o elemento altera-se da seguinte maneira:



*1 Se o título de um disco não tiver sido gravado, aparece a mensagem "NO D.Name" no visor.

*2 Se o título de uma faixa não tiver sido gravado, aparece a mensagem "NO T.Name" no visor.

Depois de seleccionar o item pretendido, o visor muda automaticamente para o modo de Visualização Dinâmica passados alguns segundos.

No modo de Visualização Dinâmica todos os elementos apresentados acima passam no visor um por um e por ordem.

Sugestões

- Se o nome do minidisco for demasiado comprido, pode fazê-lo desfilar no visor carregando em **(SHIFT)** e depois **(2)** (**←**) durante a visualização do nome do disco ou da faixa.
- Pode desactivar o modo de Visualização Dinâmica. (Consulte "Alteração das programações do visor e do som" na página 33.)

Percorrer automaticamente um nome de disco — Auto Scroll

Caso o nome do disco ou o nome da faixa de um minidisco exceda 10 caracteres e a função de desfile automático esteja activada, as indicações abaixo desfilarão automaticamente no visor:

- O nome do disco aparece quando se muda o disco (caso o nome do disco seja o ajuste seleccionado).
- O nome da faixa aparece quando faixas são alteradas (caso o nome da faixa seja o ajuste seleccionado).
- O nome do disco ou da faixa aparece, de acordo com o ajuste, quando se pressiona **(SOURCE)** para seleccionar um minidisco.

Caso pressione **(DSPL/SA)** para alterar o item em exibição, o nome do disco ou da faixa do minidisco desfila automaticamente, esteja a função activada ou desactivada.

1 Durante a reprodução, carregue em **(SHIFT)**.

2 Carregue em **(3)** (SET UP) repetidamente, até que "A.Scr1" apareça.

3 Carregue em **(5)** (**→**) para seleccionar "A.Scr1 on".

4 Carregue em **(SHIFT)**.

Para cancelar a função Auto Scroll, seleccione "A.Scr1 off" no passo 3 acima.

Localizar uma faixa específica — Sensor de Música Automático (AMS)

Durante a reprodução, carregue por alguns momentos no lado + ou - de SEEK/AMS.

Para localizar as faixas seguintes

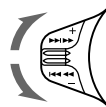

Para localizar as faixas anteriores

Localizar um ponto específico numa faixa — Busca Manual

Durante a reprodução, carregue sem soltar no lado + ou - de SEEK/AMS. Solte a tecla quando localizar o ponto pretendido.

Para procurar para a frente

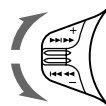

Para procurar para trás

Nota

Se a indicação "LLLL" ou "RRRR" aparecer no visor, isso significa que chegou ao princípio ou ao fim do disco e que não pode avançar mais.

Reprodução de um MD em vários modos

Pode reproduzir os MD em vários modos:

- Repeat (Reprodução Repetida) repete a faixa actual.
- Shuf (Reprodução Aleatória) reproduz todas as faixas por ordem aleatória.

Reproduzir faixas repetidamente

— Reprodução repetida

- 1 Durante a reprodução, carregue em **(SHIFT)**.
- 2 Carregue em **(7)** (REP) repetidamente até aparecer “Repeat 1”.

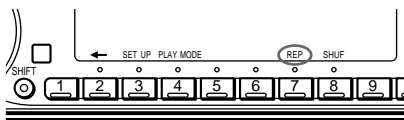

O aparelho inicia a reprodução repetida.

- 3 Carregue em **(SHIFT)**.

Para voltar ao modo de reprodução normal, seleccione “Repeat off” no passo 2 acima.

Reproduzir faixas por ordem aleatória — Reprodução aleatória

- 1 Durante a reprodução, carregue em **(SHIFT)**.
- 2 Carregue em **(8)** (SHUT) repetidamente até aparecer “Shuf 1”.

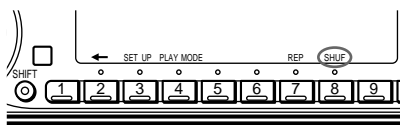

O aparelho inicia a reprodução aleatória.

- 3 Carregue em **(SHIFT)**.

Para voltar ao modo de reprodução normal, seleccione “Shuf off” no passo 2 acima.

Criar um programa

— Memória de programas de MD

Pode reproduzir as faixas pela ordem pretendida criando o seu próprio programa. Pode seleccionar um máximo de 24 faixas para um programa. Pode memorizar os programas.

- 1 Durante a reprodução de um MD, carregue em (SHIFT) e depois em (4) (PLAY MODE) durante dois segundos.



- 2 Empurre o controlo SEEK/AMS para cima ou para baixo para seleccionar a faixa ou pretende memorizar.

- 3 Carregue levemente em (6) (ENTER).



- 4 Para continuar a introduzir faixas, repita os passos 2 e 3.

- 5 Quando terminar de seleccionar faixas, carregue em (4) (PLAY MODE) durante dois segundos.

- 6 Carregue em (SHIFT).

Notas

- A indicação "*Wait*" aparece no visor enquanto o aparelho estiver a ler os dados.
- A indicação "*Mem Full*" aparece no visor quando tentar memorizar mais de 24 faixas num programa.

Reproduzir o programa memorizado

- 1 Carregue em (SHIFT).
- 2 Carregue várias vezes em (4) (PLAY MODE) até que apareça a indicação "PGM" no visor.
- 3 Carregue várias vezes em (5) (→) até que apareça a indicação "PGM on" no visor.



O leitor inicia a reprodução programada.

- 4 Carregue em (SHIFT).

Para voltar ao modo de reprodução normal, seleccione "PGM off" no passo 3.

Notas

- A indicação "No data" aparece no visor se não existir nenhuma faixa memorizada no programa.
- A indicação "Not ready" aparece no visor se colocar um disco que não tenha faixas programadas.

Apagar todo o programa

- 1 Carregue em (SHIFT) e depois em (4) (PLAY MODE) durante dois segundos.



- 2 Carregue várias vezes em (2) (←) até aparecer a indicação "DEL" no visor.



- 3 Carregue em (6) (ENTER) durante dois segundos.



Todo o programa é apagado.

- 4 Quando terminar de apagar os programas, carregue em (4) (PLAY MODE) durante dois segundos.

- 5 Carregue em (SHIFT).

Acrescentar faixas a um programa

- 1 Carregue em (SHIFT) e depois em (4) (PLAY MODE) durante dois segundos.

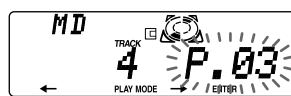

- 2 Carregue em (2) (←) ou (5) (→) para seleccionar o número de posição em que pretende inserir uma faixa.

Número da posição da faixa

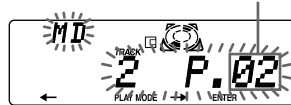

- 3 Empurre o controlo SEEK/AMS para cima ou para baixo para seleccionar a faixa que pretende inserir.
- 4 Carregue levemente em (6) (ENTER) para introduzir a faixa.
A faixa actual é inserida nesse número de posição e as faixas seguintes deslocam-se para baixo.

- 5 Para continuar a introduzir faixas no programa, repita os passos 2, 3 e 4.

Nota

Uma vez preenchidas as 24 posições, a indicação "*Mem Full*" aparece no visor e não poderá introduzir mais faixas.

- 6 Quando terminar, carregue em (4) (PLAY MODE) durante dois segundos.

- 7 Carregue em (SHIFT).

Apagar faixas do programa

- 1 Carregue em (SHIFT) e, depois em (4) (PLAY MODE) durante dois segundos.



- 2 Carregue em (2) (←) ou (5) (→) para seleccionar a faixa que pretende apagar.

Número da posição da faixa



A faixa registada na posição 6.

- 3 Carregue em (6) (ENTER) durante dois segundos.

Se apagar uma faixa de um número de posição, as faixas seguintes deslocam-se para cima para preencher o intervalo.



- 4 Para continuar a apagar faixas, repita os passos 2 e 3.

- 5 Quando terminar, carregue em (4) (PLAY MODE) durante dois segundos.

- 6 Carregue em (SHIFT).

Rádio

Memorização automática de estações

— Memória da Melhor Sintonia (BTM)

O aparelho selecciona as estações com os sinais mais fortes e memoriza-as por ordem de frequências. Pode memorizar um máximo de 10 estações em cada banda (FM1, FM2, MW e LW).

Cuidado

Quando quiser sintonizar uma estação durante a condução, utilize a memória de melhor sintonia para evitar acidentes.

- 1 Carregue várias vezes em (SOURCE) para seleccionar o sintonizador.

Sempre que carregar em (SOURCE), a fonte muda pela ordem seguinte:

MD ↔ TUNER

- 2 Carregue várias vezes em (MODE) para seleccionar a banda.

Sempre que carregar em (MODE), a banda muda pela ordem seguinte:

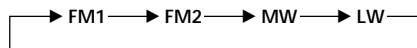

- 3 Carregue em (SHIFT) e, em seguida, carregue várias vezes em (4) (PLAY MODE) até que a indicação "B.T.M" apareça no visor.

- 4 Carregue em (5) (→).

O aparelho memoriza as estações nas teclas numéricas, pela ordem das respectivas frequências.

A memorização da programação é confirmada por um sinal sonoro.

- 5 Carregue em (SHIFT).

Notas

- O aparelho não memoriza estações com sinais fracos. Se o aparelho estiver a receber poucas estações, algumas das teclas numéricas mantêm as suas regulações originais.
- Se aparecer um número no visor, o aparelho começa a memorizar estações, a partir da estação indicada.

Memorização das estações pretendidas

Pode memorizar um máximo de 10 estações em cada banda (20 para FM1 e FM2) 10 para MW e 10 para LW pela ordem pretendida.

- 1 Carregue várias vezes em **(SOURCE)** para seleccionar o sintonizador.
- 2 Carregue várias vezes em **(MODE)** para seleccionar a banda (FM1, FM2, MW ou LW).
- 3 Empurre o controlo SEEK/AMS para cima ou para baixo, para sintonizar a estação que pretende memorizar na tecla numérica.
- 4 Carregue sem soltar na tecla numérica pretendida (de **(1)** a **(10)**) até aparecer a indicação "MEM".
A indicação da tecla numérica aparece no visor.

Nota

Se tentar memorizar mais do que uma estação na mesma tecla numérica, o aparelho apaga a estação memorizada anteriormente.

Recepção das estações memorizadas

- 1 Carregue várias vezes em **(SOURCE)** para seleccionar o sintonizador.
- 2 Carregue várias vezes em **(MODE)** para seleccionar a banda (FM1, FM2, MW ou LW).
- 3 Carregue levemente na tecla numérica (**(1)** a **(10)**) onde está memorizada a estação pretendida.

Se não conseguir sintonizar uma estação pré-programada

Empurre levemente o controlo SEEK/AMS para cima ou para baixo, para localizar a estação pretendida (sintonização automática).

O varrimento pára quando o aparelho sintoniza uma estação. Empurre várias vezes o controlo SEEK/AMS para cima ou para baixo, até encontrar a estação pretendida.

Nota

Se a sintonização automática parar frequentemente, carregue em **(SHIFT)** e depois carregue várias vezes em **(4)** (PLAY MODE) até que a indicação "Local" (modo de pesquisa local) apareça no visor. Em seguida, carregue em **(5)** (→) para seleccionar "Local on". Carregue em **(SHIFT)**.

O aparelho sintoniza apenas estações com sinais relativamente fortes.

Sugestão

Se souber a frequência da estação pretendida, empurre sem soltar o controlo SEEK/AMS para cima ou para baixo até conseguir sintonizá-la (sintonização manual).

Se a recepção FM estéreo for deficiente — Modo Mono

- 1 Carregue em **(SHIFT)** e depois carregue várias vezes em **(4)** (PLAY MODE) até que a indicação "Mono" apareça no visor.
- 2 Carregue várias vezes em **(5)** (→) até que a indicação "Mono on" apareça no visor.
A qualidade do som melhora, mas passa a ser um som mono (a indicação "ST" desaparece do visor).
- 3 Carregue em **(SHIFT)**.

Para voltar ao modo de reprodução normal, seleccione "Mono off" no ponto 2 descrito acima.

Alterar os elementos do visor

Sempre que carregar em **(DSPL/SA)**, o elemento muda da seguinte maneira:

Frequência ↔ Relógio

Depois de seleccionar o item pretendido, o visor muda automaticamente para o modo de Visualização Dinâmica passados alguns segundos.

No modo de Visualização Dinâmica todos os elementos apresentados acima passam no visor um por um e por ordem.

Sugestão

Pode desactivar o modo de Visualização Dinâmica. (Consulte "Alteração das programações do visor e do som" na página 33.)

RDS

Panorâmica da função RDS

O Sistema de Dados de Rádio (RDS) é um serviço de difusão que permite às estações FM enviar informação digital adicional juntamente com a onda de rádio normal. O aparelho estéreo do seu automóvel permite-lhe utilizar uma série de serviços. Pode, por exemplo, voltar a sintonizar o mesmo programa automaticamente, ouvir informações sobre o trânsito e localizar estações pelo tipo de programa.

Notas

- A disponibilidade de todas as funções RDS depende do país ou da região.
- Se o sinal for fraco ou se a estação sintonizada não estiver a transmitir dados RDS, a função RDS pode não funcionar correctamente.

Visualização do nome da estação

O nome da estação actual acende-se no visor.

Selecione uma estação FM (página 15). Se sintonizar uma estação FM que transmite dados RDS, o nome da estação aparece no visor.



Nota

A indicação "*" significa que está a receber uma estação RDS.

Alterar os elementos do visor

Sempre que carregar em **(DSPL/SA)**, o elemento muda da seguinte maneira:

Frequência (Nome da estação) ↔ Relógio

Depois de seleccionar o item pretendido, o visor muda automaticamente para o modo de Visualização Dinâmica passados alguns segundos.

No modo de Visualização Dinâmica todos os elementos apresentados acima passam no visor um por um e por ordem.

Sugestão

Pode desactivar o modo de Visualização Dinâmica. (Consulte "Alteração das programações do visor e do som" na página 33.)

Nota

A indicação "NO Name" aparece no visor, se a estação que está a receber não transmitir dados RDS.

Re-sintonização automática do mesmo programa

— Frequências Alternativas (AF)

A função Frequências Alternativas (AF) selecciona e volta a sintonizar automaticamente a estação com o sinal mais forte numa rede. Se utilizar esta função, pode ouvir continuamente o mesmo programa durante uma viagem para um local distante, sem ter que voltar a sintonizar a estação manualmente.

As frequências mudam automaticamente.

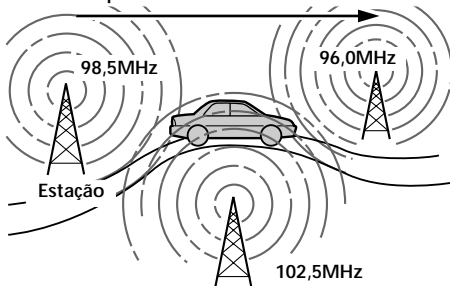

1 Selecciona uma estação FM (página 15).

2 Carregue várias vezes em **(AF/TA)** até que a indicação "AF on" apareça no visor.

O aparelho começa a procurar uma estação alternativa com um sinal mais forte na mesma rede.

Nota

Se não houver uma estação alternativa na área e não precisar de procurar uma estação alternativa, desactive a função AF carregando várias vezes em **(AF/TA)** até que a indicação "AF TA off" apareça no visor.

Alterar os elementos do visor

Sempre que carregar em **(AF/TA)**, o elemento muda da seguinte forma:

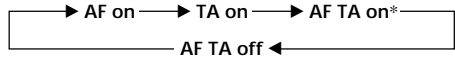

* Selecciona esta opção para activar as funções AF e TA.

Notas

- Se o aparelho não encontrar uma estação alternativa na rede, a indicação "NO AF" e o nome da estação piscam alternadamente no visor.
- Se o nome da estação começar a piscar depois de seleccionar uma estação com a função AF activada, isso significa que não existe frequência alternativa disponível. Empurre o controlo SEEK/AMS para cima ou para baixo enquanto o nome da estação estiver a piscar (durante 8 segundos). O aparelho começa a procurar outra frequência com os mesmos dados PI (Identificação do Programa). Aparece a indicação "PI seek" e não se ouve som. Se o aparelho não conseguir encontrar outra frequência, aparece a indicação "NO PI" e o aparelho volta à frequência anteriormente seleccionada.

Ouvir um programa regional

A função "REG on" (regional on) deste aparelho permite continuar a receber um programa regional sem ter que mudar para outra estação regional (não se esqueça de activar a função AF). A pré-definição de fábrica deste aparelho é "REG on", mas se quiser desactivar esta função proceda da seguinte maneira.

- 1 Carregue em **(SHIFT)** e depois carregue várias vezes em **(4)** (PLAY MODE) até que a indicação "REG" apareça no visor.
- 2 Carregue várias vezes em **(5)** (→) até que a indicação "REG off" apareça no visor.
- 3 Carregue em **(SHIFT)**.
Se seleccionar "REG off", o aparelho pode mudar para outra estação regional da mesma rede.

Para voltar à estação regional anterior, seleccione "REG on" no ponto 2 descrito acima.

Nota

Esta função não funciona no Reino Unido nem noutras áreas.

Função Ligação Local (só para o Reino Unido)

A função Ligação Local permite-lhe seleccionar outras estações locais na área, mesmo que não estejam memorizadas nas teclas numéricas.

- 1 Carregue numa tecla numérica **(1)** a **(10)** onde esteja memorizada uma estação local.
- 2 Passados cinco segundos, volte a carregar na mesma tecla numérica.
- 3 Repita este procedimento até encontrar a estação local pretendida.

Ouvir informações sobre a situação do trânsito

Os dados Informações sobre o Trânsito (TA) e Programas de Trânsito (TP) permitem-lhe sintonizar automaticamente uma estação FM que esteja a transmitir informações sobre o trânsito, mesmo durante a reprodução de outras fontes.

Carregue várias vezes em **(AF/TA)** até aparecer a indicação "TA on" ou "AF TA on" no visor.

O aparelho começa a procurar estações que transmitam informações de trânsito. A indicação "TP" aparece no visor se o aparelho encontrar uma estação que transmita informações de trânsito. Quando as informações de trânsito começarem a ser transmitidas, a indicação "TA" pisca no visor. A indicação "TA" pára de piscar quando terminar a transmissão das informações sobre o trânsito.

Sugestão

Se a transmissão das informações sobre o trânsito começar enquanto estiver a ouvir outra fonte, o aparelho muda automaticamente para a referida transmissão. Quando a transmissão terminar, o aparelho volta a reproduzir a fonte original.

Notas

- Se a estação que está a receber não transmitir informações sobre o trânsito, a indicação "NO TP" pisca durante cinco segundos. Depois, o aparelho começa a procurar uma estação que transmita informações sobre o trânsito.
- Se as indicações "EON" e "TP" aparecerem no visor, a estação actual utiliza as informações de trânsito transmitidas por outras estações da mesma rede.
- Enquanto o aparelho estiver a receber informações sobre o trânsito, as funções de reconhecimento da voz e de memorando oral não funcionam.

Para cancelar as informações de trânsito recebidas

Carregue em **(AF/TA)** ou **(SOURCE)** levemente.

Para cancelar todas as informações sobre o trânsito, desactive a função carregando em **(AF/TA)** até que a indicação "AF TA off" apareça no visor.

Pré-regulação do volume das informações sobre o trânsito

Se não quiser perder as informações sobre o trânsito, pode pré-regular o respectivo nível do volume. Quando começa a transmissão das informações sobre o trânsito, o aparelho regula automaticamente o volume para o nível pré-programado.

- 1 Seleccione o nível de volume pretendido.
- 2 Carregue em **(AF/TA)** durante dois segundos.
A indicação "TA" aparece e a definição fica memorizada.

Recepção de informações de emergência

Se transmitirem informações de emergência enquanto estiver a ouvir o rádio, o aparelho muda automaticamente para a estação onde estão a ser transmitidas essas informações. Se estiver a ouvir qualquer outra fonte, pode ouvir as informações de emergência se activar as funções AF ou TA. O aparelho muda automaticamente para a estação que está a transmitir as referidas informações, independentemente da fonte que esteja a ouvir.

Pré-programação dos dados AF e TA nas estações RDS

Quando efectua a pré-programação das estações RDS, o aparelho memoriza os dados e a frequência de cada estação para que não tenha de activar a função AF ou TA sempre que sintonizar a estação pré-programada. Pode seleccionar uma programação diferente (AF, TA ou ambas) para cada estação pré-programada ou a mesma programação para todas as estações pré-programadas.

Pré-selecção da mesma programação para todas as estações pré-programadas

- 1 Seleccione uma banda de FM (página 15).
- 2 Carregue várias vezes em **(AF/TA)** para seleccionar "AF on", "TA on" ou "AF TA on" (para as funções AF e TA).
Se seleccionar "AF TA off" memoriza as estações que transmitem dados RDS e as estações que não transmitem dados RDS.
- 3 Carregue em **(SHIFT)** e depois carregue várias vezes em **(4)** (PLAY MODE) até que a indicação "B.T.M" apareça no visor.
- 4 Carregue em **(5)** (→) até que a indicação "B.T.M" apareça a piscar.
- 5 Carregue em **(SHIFT)**.

Pré-selecção de programações diferentes para cada estação pré-programada

- 1 Seleccione uma banda FM e sintonize a estação pretendida.
- 2 Carregue várias vezes em **(AF/TA)** para seleccionar "AF on", "TA on" ou "AF TA on" (para as funções AF e TA).
- 3 Carregue sem soltar na tecla numérica pretendida (de **(1)** a **(10)**) até aparecer a indicação "MEM".
Para pré-programar outras estações, repita a operação a partir do passo 1.

Sugestão

Se quiser alterar a programação de AF e/ou TA depois de sintonizar a estação, pode fazê-lo activando ou desactivando a função AF ou TA.

Gravar as informações sobre o trânsito

— Repetição das informações sobre o trânsito (TIR)

Podemos ouvir as últimas informações sobre o trânsito gravando-as. Sempre que uma informação sobre o trânsito se iniciar, o aparelho grava automaticamente e guarda em memória um máximo de oito informações sobre o trânsito. Se a gravação exceder oito minutos, as informações gravadas são actualizadas, para que possa ouvir sempre as informações mais recentes.

A função TIR liga o aparelho automaticamente e grava informações sobre o trânsito até duas horas antes e duas horas depois da hora pré-programada.

Pré-programar a hora e a estação

- 1 Carregue sem soltar em **(TIR)** até que a indicação "TIR" apareça no visor.
- 2 Carregue várias vezes em **(5)** (→) até que a indicação "TIR on" apareça no visor.

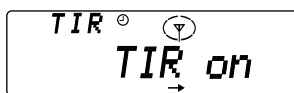

- 3 Carregue várias vezes em **(TIR)** até que a indicação da hora apareça.

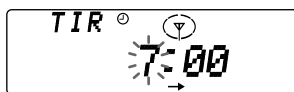

- 1 Acerte a hora rodando o botão.

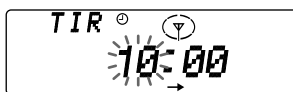

- 2 Carregue em **(5)** (→) até que os algarismos dos minutos pisquem.

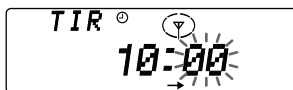

- 3 Acerte os minutos rodando o botão.



- 4 Carregue em **(TIR)**.

- 5 Seleccione a estação pretendida carregando na tecla numérica pré-programada ou empurrando o controlo SEEK/AMS para cima ou para baixo.

- 6 Carregue em **(TIR)** durante dois segundos para voltar ao visor original.
⌚ acende-se.

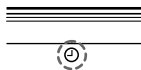

O aparelho liga automaticamente e fica à espera durante quatro horas pelas informações sobre o trânsito (duas horas antes e duas horas depois da hora pré-programada).

Caso a estação programada não transmita informações sobre o trânsito durante a busca, passa-se a buscar outras estações que transmitam Programas de Trânsito (TP).

Para cancelar a função TIR

Seleccione "TIR off" no passo 2 acima.

Sugestões

- Enquanto o aparelho está a gravar informações sobre o trânsito, **(TIR)** e "TA" piscam.
- Se o aparelho continuar a não conseguir sintonizar uma estação TP, inicia uma nova procura de cinco em cinco minutos até conseguir encontrar uma.
- Quando retirar a chave de ignição com a função TIR activada, as indicações "TIR on" e **(TIR)** piscam algumas vezes.

Notas

- O aparelho também fica à espera das informações sobre o trânsito durante um período de duas horas depois de desligar o motor, desde que a função TIR esteja activada.
- Se tiver uma antena eléctrica, a antena sobe sempre que o aparelho iniciar a procura de uma estação com informações sobre o trânsito. Se tiver uma antena manual, estique completamente a antena.
- Se não utilizar o automóvel durante cerca de dez dias, a função TIR será automaticamente desactivada para evitar o descarregamento da bateria, mesmo que a função TIR esteja activada.
- Enquanto o aparelho estiver a gravar ou a reproduzir as informações sobre o trânsito, as funções de reconhecimento da voz e de memorando oral não funcionam.

Reproduzir as informações sobre o trânsito gravadas

Quando há informações sobre o trânsito gravadas que ainda não foram escutadas, ☹ pisca.

1 Carregue em (TIR).

A última informação sobre o trânsito é reproduzida. Para ouvir as informações anteriores, carregue em (TIR) ou empurre o controlo SEEK/AMS para cima. Para voltar a reproduzir as informações sobre o trânsito, empurre o controlo SEEK/AMS para baixo.

Se não existirem informações sobre a trânsito, aparece a indicação “NO Data”.

2 Carregue em (TIR) para voltar ao programa original.

Localização de uma estação através do tipo de programa

Pode localizar a estação pretendida seleccionando um dos tipos de programa apresentados abaixo.

Tipos de programas	Visor
Noticiários	News
Actualidades	Affairs
Informações	Info
Desporto	Sport
Educação	Educate
Teatro	Drama
Cultura	Culture
Ciência	Science
Variados	Varied
Pop	Pop M
Rock	Rock M
Música popular	Easy M
Música clássica ligeira	Light M
Música clássica erudita	Classics
Outros tipos de música	Other M
Meteorologia	Weather
Finanças	Finance
Programas para crianças	Children
Assuntos sociais	Social A
Religião	Religion
Programas com chamadas dos ouvintes	Phone In
Viagens	Travel
Lazer	Leisure
Jazz	Jazz
Música “country”	Country
Música nacional	Nation M
Música nostálgica	Oldies
Música “folk”	Folk M
Documentários	Document
Não especificado	None

Nota

Não pode utilizar esta função nos países que não transmitam dados PTY (selecção do tipo de programa).

- 1 Carregue em **(PTY/LIST)** durante a recepção de FM até que a indicação "PTY" apareça no visor.

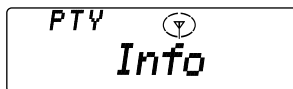

Se a estação estiver a transmitir dados PTY, o nome do tipo de programa actual aparece no visor. Se a estação sintonizada não for uma estação RDS ou se os dados RDS não forem recebidos, a indicação "-----" aparece no visor.

- 2 Carregue várias vezes em **(PTY/LIST)** até aparecer o tipo de programa pretendido. Os tipos de programa aparecem pela ordem indicada na tabela acima. Não se esqueça que não pode seleccionar "None" (não especificado) para pesquisa.



- 3 Empurre o controlo SEEK/AMS para cima ou para baixo.

O aparelho começa a procurar uma estação que esteja a transmitir o tipo de programa seleccionado. Quando o aparelho encontrar o programa, o tipo de programa volta a ser mostrado no visor durante cinco segundos. Se o aparelho não conseguir encontrar o tipo de programa pretendido, a indicação "NO" e o tipo de programa aparecem alternadamente durante cinco segundos. Depois volta a sintonizar a estação anterior.

Acerto automático do relógio

Os dados CT (Hora do Relógio) da transmissão RDS acertam o relógio automaticamente.

- 1 Carregue em **(SHIFT)** e depois carregue várias vezes em **(3)** (SET UP) até que a indicação "CT" apareça no visor.

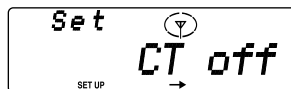

- 2 Carregue várias vezes em **(5)** (→) até aparecer a indicação "CT on" no visor. O aparelho acerta o relógio.

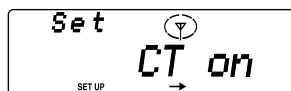

- 3 Carregue em **(SHIFT)** para voltar ao visor normal.

Para cancelar a função CT

Selecione "CT off" no ponto 2 acima.

Notas

- A função CT pode não funcionar mesmo que esteja a receber uma estação RDS.
- Podem existir diferenças entre a hora programada pela função CT e a hora real.

Reconhecimento da VOZ

Pode registar uma frase adequada para cada fonte de som, incluindo CD/MD* e estação de rádio. Quando terminar o registo, pode pedir essa fonte pronunciando a correspondente frase registada no microfone fornecido. Este aparelho está equipado com 12 caixas "V Drive" para guardar as frases registadas.

* Quando ligar o aparelho a um carregador de CD/MD equipado com a função PGM (Memória de programa), pode pedir para ouvir um disco do carregador de CD/MD.

Utilize o comando rotativo para comandar esta função.

Nota

Enquanto o aparelho estiver a receber, gravar ou reproduzir as informações de trânsito, a função de reconhecimento da voz não funciona.

Selecccionar uma caixa "V Drive" para registo

- 1 Reproduza o CD ou MD ou sintonize a estação de rádio para que quer registar a frase.
- 2 Carregue sem soltar **TALK** no comando rotativo até aparecer a indicação "V Drive".

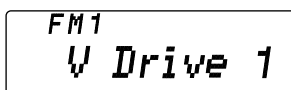

Nota

Quando o aparelho entrar no modo de programação, a reprodução do disco ou a recepção de rádio é interrompida.

Sugestão

Se a caixa "V Drive" que seleccionou no passo 2 já contiver uma frase registada, é reproduzida ou sintonizada a fonte correspondente.

- 3 Seleccione uma caixa "V Drive" para registo regulando o comando SEEK/AMS no aparelho ou no comando rotativo.

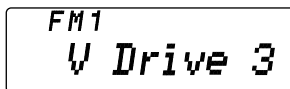

Sugestão

Se seleccionar o número de uma caixa já utilizada para o registo de uma fonte, é reproduzida ou sintonizada a fonte nela registada.

Registar uma frase

- 1 Depois de terminar todos os pontos em "Seleccionar uma caixa "V Drive" para registo", carregue em **TALK** no comando rotativo.
- 2 Quando ouvir a instrução do aparelho "Please speak now.", diga a frase pretendida voltado para o microfone fornecido.
- 3 Quando ouvir a instrução "Please repeat.", diga novamente a mesma frase.

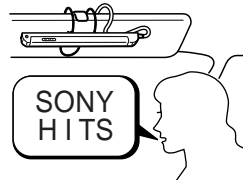
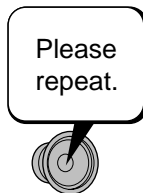
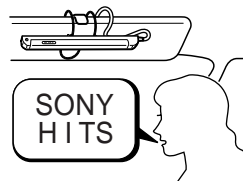

continua na próxima página →

4 Quando ouvir novamente a instrução "Please repeat.", diga uma vez mais a mesma frase.

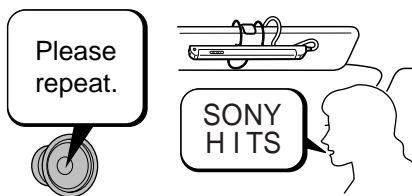

Neste passo, o aparelho regista a frase para a poder identificar posteriormente. O registo termina quando ouvir "OK!".

Notas

- Não tente registar frases enquanto conduz pois pode provocar acidentes.
- Não se esqueça de que tem de responder à instrução.
- Se ouvir um sinal sonoro, significa que o registo não foi bem sucedido. Neste caso, repita o mesmo procedimento a partir do ponto 1.
- Não utilize frases com uma pronúncia semelhante, como "Sony POPS 1" e "Sony POPS 2", porque o aparelho pode ter dificuldade em diferenciá-las.
- Depois de ouvir a instrução do aparelho, tem três segundos para responder.

Sugestões

- Quando gravar as frases, pronuncie as palavras com clareza e em voz alta para que o aparelho as reconheça mais facilmente.
- A gravação deve ser feita com o carro parado e o motor a trabalhar para que o aparelho reconheça mais facilmente a sua voz durante a condução.
- Embora as instruções orais estejam em inglês pode fazer a gravação em qualquer língua.
- Pode regular o volume de som das instruções orais no aparelho ou com o comando rotativo.

Pedir a fonte registada

Pode pedir ao aparelho que mude para uma outra fonte registada enquanto estiver a ouvir outras fontes ou a ver as horas no relógio.

1 Carregue em **TALK** no comando rotativo.



2 Quando ouvir a instrução "Please speak now.", diga a frase registada, como o nome do disco ou da estação de rádio.

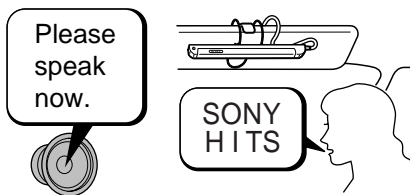

3 Se o aparelho reconhecer a frase; Reproduz o disco ou sintoniza a estação de rádio.

Se o aparelho não reconhecer a frase;
Ouve a instrução "Please speak again."
Neste caso, repita a mesma frase.

Notas

- Se o aparelho não reconhecer três vezes a frase, ouve-se um sinal sonoro e o aparelho volta à fonte anterior. Nesse caso, repita o procedimento a partir do ponto 1.
- Se houver muito barulho exterior, o aparelho pode não reconhecer a frase registada. Se isso acontecer, feche a janela e tente de novo.
- Se estiver longe do microfone, fale alto ou aproxime-se dele.

Sugestões

- Se, após ter dado a instrução, não responder no período de três segundos, ouve "Please speak now."
- Se pedir ao aparelho uma fonte registada, pronuncie as palavras claramente e em voz alta para facilitar o reconhecimento da frase.
- Se o aparelho tiver dificuldade em reconhecer a frase, volte a gravá-la.

Memorando oral

A função Memorando oral é uma função que permite gravar um memorando oral, por exemplo, o nome de uma canção que ouviu num programa de rádio ou uma ideia que lhe venha à cabeça. Esta função permite gravar, no máximo, seis memorandos. Cada memorando pode ter no máximo 15 segundos.

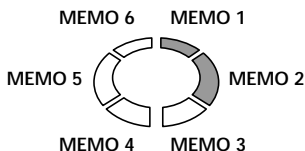

Pode gravar ou ouvir o memorando oral enquanto está a ouvir uma fonte ou quando aparecer o visor das horas.

Utilize o comando rotativo para comandar esta função.

Nota

Enquanto o aparelho estiver a receber, gravar ou reproduzir as informações sobre o trânsito, a função de memorando oral não funciona.

Gravar um memorando oral

- 1 Carregue em **(REC)** no comando rotativo e dite o memorando para o microfone fornecido.



- 2 Para terminar a gravação, carregue novamente em **(REC)** ou não faça nada durante 15 segundos.

Notas

- Os memorandos ficam registados com o nome de "MEMO 1", "MEMO 2", etc., pela ordem de gravação.
- Se ouvir um sinal sonoro e aparecer a indicação "MEMO FULL", significa que não há mais espaço para gravar outros memorandos. Neste caso, apague os memorandos antigos antes de fazer novas gravações.

Ouvir o memorando oral

- 1 Carregue em **(PLAY)** no comando rotativo. Começa a ouvir o MEMO 1.



- 2 Seleccione o memorando pretendido com o controlo SEEK/AMS.



- 3 Regule o som no aparelho ou utilizando o comando rotativo. Depois de ouvir todos os memorandos, o aparelho volta automaticamente à fonte anterior.

Para interromper a reprodução de um memorando oral

Carregue em **(PLAY)** no comando rotativo. A reprodução é interrompida e o aparelho volta automaticamente à fonte anterior.

Apagar um memorando oral

- 1 Reproduza o memorando oral a apagar.
- 2 Carregue sem soltar em **PLAY** no comando rotativo até ouvir um sinal sonoro.

O memorando é apagado e os números dos memorandos seguintes são atualizados.



A apagar
"MEMO 3"



"MEMO 4" passa a
"MEMO 3."

DSP

Regular o equalizador

Pode seleccionar uma curva de equalização para oito tipos de música (Rock, Vocal, Jazz, Classic, Groove, Talk, Techno e Custom). Pode memorizar e ajustar as regulações do equalizador referentes à frequência e ao nível.

Seleccionar a curva de equalização

- 1 Carregue em **SOURCE** para seleccionar uma fonte (rádio, CD ou MD).
- 2 Carregue várias vezes em **SOUND** até que a indicação "EQ" apareça.



- 3 Rode o botão para seleccionar a curva de equalização desejada.

Rock ↔ Vocal ↔ Jazz ↔ Classic ↔ Groove
↔ Talk ↔ Techno ↔ Custom ↔ off

Para cancelar o efeito de equalização, seleccione "off." Decorridos três segundos o visor volta ao modo de reprodução normal.

Regular a curva de equalização

- 1 Carregue em **SOUND** durante dois segundos.
 - 2 Carregue várias vezes em **SOUND** até que a indicação "EQ" apareça.
 - 3 Rode o botão para seleccionar a curva de equalização desejada.
- Rock ↔ Vocal ↔ Jazz ↔ Classic ↔ Groove
↔ Talk ↔ Techno ↔ Custom ↔ off
- 4 Carregue em **5** (→).



- 5 Carregue em (2) (←) ou (5) (→) para seleccionar a frequência desejada.

62 Hz ↔ 157 Hz ↔ 396 Hz ↔ 1.00 kHz ↔ 2.51 kHz ↔ 6.34 kHz ↔ 16.0 kHz

- 6 Rode o botão para seleccionar o nível desejado.

Se quiser alterar a curva de equalização para a regular, carregue várias vezes em (2) (←) até aparecer o nome da curva de equalização para voltar ao passo 3.

Para repor os valores predefinidos da curva de equalização, carregue em (6) (ENTER) durante dois segundos.

- 7 Carregue em (SOUND) durante dois segundos.

Quando terminar a programação do efeito, desaparece o visor do modo de reprodução normal.

Seleccionar a posição de audição

Pode seleccionar a posição em que o som dos altifalantes irá chegar aos ouvintes. É possível simular um campo de som natural para que o ouvinte possa sentir que está no centro do campo de som qualquer que seja a posição em que se encontre sentado no automóvel.

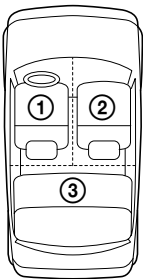

Visor	Centro do campo de som
POS All	Regulação normal (1 + 2 + 3)
POS Front	Parte da frente (1 + 2)
POS Front-R	Na frente à direita (2)
POS Front-L	Na frente à esquerda (1)
POS Rear	Parte de trás (3)
POS off	Cancelar

- 1 Carregue em (SOURCE) para seleccionar uma fonte (rádio, CD ou MD).

- 2 Carregue várias vezes em (SOUND) até que a indicação "POS" apareça.



- 3 Rode o botão para seleccionar a posição de audição desejada.

All ↔ Front ↔ Front-R ↔ Front-L ↔ Rear ↔ off

As posições de audição aparecem pela ordem indicada na tabela.

Para cancelar o modo POS, seleccione "off." Decorridos três segundos, o visor volta ao visor do modo de reprodução normal.

Regular a posição de audição

- 1 Carregue em (SOUND) durante dois segundos.

- 2 Carregue várias vezes em (SOUND) para seleccionar "POS".

- 3 Carregue em (5) (→).



- 4 Rode o botão para regular o centro do campo de som para a esquerda ou para a direita.

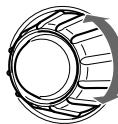

Centro desloca-se para a esquerda (L/left).

Centro desloca-se para a direita (R/right).

Para voltar à posição de audição predefinida, carregue em (6) (ENTER) durante dois segundos.

- 5 Carregue em (5) (→).



- 6 Rode o botão para regular o centro do campo de som para a frente ou para trás.

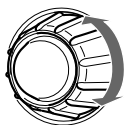

Centro desloca-se para trás (R/rear).

Centro desloca-se para frente (F/front).

Para voltar à posição de audição predefinida, carregue em **(ENTER)** durante dois segundos.

- 7 Carregue em **(SOUND)** durante dois segundos.

Quando terminar a programação do efeito, desaparece o visor do modo de reprodução normal.

Seleccionar um menu de tipo de som ambiente

— Dynamic Soundstage Organizer (DSO)

Se os altifalantes estiverem instalados na parte de baixo das portas, o som vem de baixo e pode não se ouvir com nitidez.

A função DSO (Dynamic Soundstage Organizer) cria um som ambiente semelhante ao produzido por altifalantes instalados no tablier (altifalantes virtuais).

Pode ajustar o som de acordo com as suas preferências, para reproduzir as qualidades do som ambiente de uma sala de concertos ou de um clube nocturno.

Menu de tipo do som ambiente

Pregramações memorizadas	Significado
1 E-STD	Altifalantes virtuais (standard)
2 ES-CLUB	Altifalantes virtuais (standard) + reflexão inicial
3 ES-LIVE	Altifalantes virtuais (standard) + reverberação
4 E-WIDE	Altifalantes virtuais (wide)
5 EW-CLUB	Altifalantes virtuais (wide) + reflexão inicial
6 EW-LIVE	Altifalantes virtuais (wide) + reverberação
7 LIVE	Reverberação
8 CLUB	Reflexão inicial
off	Cancelar

Imagem das colunas virtuais

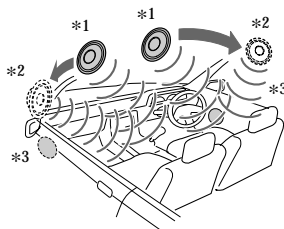

*1 Standard

*2 Wide

*3 Posição actual das colunas (parte inferior das portas da frente).

Seleccionar o DSO

- 1 Carregue em **(SOURCE)** para seleccionar uma fonte (rádio, CD ou MD).

- 2 Carregue várias vezes em **(SOUND)** até que a indicação "DSO" apareça.



- 3 Rode o botão para seleccionar o modo DSO desejado.

1 E-STD ↔ 2 ES-CLUB ↔ 3 ES-LIVE ↔
4 E-WIDE ↔ 5 EW-CLUB ↔ 6 EW-LIVE ↔
7 LIVE ↔ 8 CLUB ↔ off

Para cancelar o modo DSO, seleccione "off."

Decorridos três segundos, o visor volta ao visor do modo de reprodução normal.

Regular o modo DSO

- 1 Carregue em **(SOUND)** durante dois segundos.

- 2 Rode o botão para seleccionar o modo DSO desejado.

1 E-STD ↔ 2 ES-CLUB ↔ 3 ES-LIVE ↔
4 E-WIDE ↔ 5 EW-CLUB ↔ 6 EW-LIVE ↔
7 LIVE ↔ 8 CLUB ↔ off

- 3 Carregue em **(5)** (←→).



- 4 Rode o botão para seleccionar o efeito de nível desejado.

Effect 1 ↔ Effect 2 ↔ Effect 3 ↔ Effect 4 ↔ Effect 5

Se quiser alterar o modo DSO para o regular, carregue em **(2)** (←) para voltar ao passo 2.

Para voltar à posição de audição predefinida, carregue em **(6)** (ENTER) durante dois segundos.

- 5 Carregue em **(SOUND)** durante dois segundos.

Quando terminar a programação do efeito, desaparece o visor do modo de reprodução normal.

Regular o balanço (BAL)

Pode regular o balanço do som dos altifalantes direito e esquerdo.

- 1 Carregue em **(SOURCE)** para seleccionar uma fonte (rádio, CD ou MD).

- 2 Carregue várias vezes em **(SOUND)** até que a indicação "BAL" apareça.



- 3 Rode o botão para regular o balanço. Decorridos três segundos, o visor volta ao visor do modo de reprodução normal.

Regular o fader (FAD)

Normalmente, quando o modo DSP está activado, o volume do som de saída dos altifalantes traseiros diminui automaticamente para melhorar o desempenho da regulação da posição de audição. Se quiser aumentar o volume do altifalante traseiro regule o fader.

- 1 Carregue em **(SOUND)** para seleccionar uma fonte (rádio, CD ou MD).

- 2 Carregue várias vezes em **(SOURCE)** para seleccionar "F" para os altifalantes frontais ou "R" para os altifalantes traseiros.



continua na próxima página →

- 3 Rode o botão para regular o volume dos altifalantes frontal/traseiro.

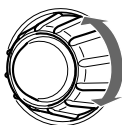

Diminui o volume do som do altifalante

Aumenta o volume do som do altifalante

Decorridos três segundos, o visor volta ao visor do modo de reprodução normal.

Seleccionar a frequência de corte dos altifalantes frontal/traseiro

- 1 Carregue em **(SOUND)** durante dois segundos.
- 2 Carregue várias vezes em **(SOUND)** para seleccionar "F" ou "R."
- 3 Carregue em **(5) (→)**.



- 4 Rode o botão para seleccionar a frequência de corte.

off ↔ 78 Hz ↔ 99 Hz ↔ 125 Hz ↔ 157 Hz ↔ 198 Hz

Se quiser regular o volume dos altifalantes frontal e traseiro nesta altura, carregue em **(2) (←)** e rode o botão como descrito no passo 2 da secção "Regular o fader (FAD)."

- 5 Carregue em **(SOUND)** durante dois segundos.

Quando terminar a programação do efeito, desaparece o visor do modo de reprodução normal.

Regular o volume de som do(s) altifalante(s) secundário(s) de graves

- 1 Carregue em **(SOURCE)** para seleccionar uma fonte (rádio, CD ou MD).
- 2 Carregue várias vezes em **(SOUND)** até que a indicação "SUB" apareça.



- 3 Rode o botão para regular o volume. Decorridos três segundos, o visor volta ao visor do modo de reprodução normal.

Sugestão

Quando rodar o botão para diminuir completamente o volume, aparece a indicação "Sub ATT" e é desactivada a frequência de corte do subwoofer.

Regular a frequência dos altifalantes secundários de graves

Para adaptação às características dos altifalantes secundários de graves ligados, pode cortar os sinais indesejados das frequências altas e médias que entram nos altifalantes secundários de graves. Se programar a frequência de corte (consulte o esquema apresentado abaixo), os altifalantes secundários dos graves só produzem sinais de baixa frequência o que lhe permite obter um som mais nítido.

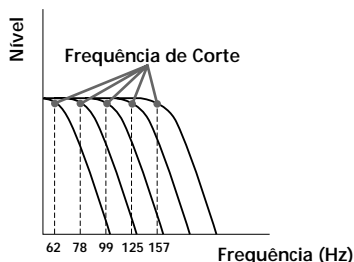

- 1 Carregue em **(SOUND)** durante dois segundos.
- 2 Carregue várias vezes em **(SOUND)** até que a indicação "SUB" apareça.
- 3 Carregue em **(5) (→)**.



- 4 Rode o botão para seleccionar a frequência de corte pretendida. A frequência de corte no visor muda da forma seguinte.

62 Hz ↔ 78 Hz ↔ 99 Hz ↔ 125 Hz ↔ 157 Hz → off

Se quiser regular o volume do subwoofer(s), carregue em **(2) (←)** e rode o botão como descrito no passo 3 de "Regular o volume de som do(s) altifalante(s) secundário(s) de graves."

- 5 Carregue em **(SOUND)** durante dois segundos. Depois de terminar a programação da frequência, o visor volta ao modo de reprodução normal.

Ouvir cada fonte de programa no DSO registado

— Memória do som da fonte (SSM)

Sempre que voltar à mesma fonte, pode ouvir o mesmo menu DSO e a curva de equalização que registou para essa fonte de som, mesmo depois de ter mudado de fonte de programa ou de ter desligado o aparelho e voltado a ligá-lo.

Outras funções

Utilização do comando rotativo

O comando rotativo funciona carregando nas teclas e/ou nos controlos rotativos. Também pode controlar os dispositivos de CD ou MD opcionais com o comando rotativo.

Se carregar nas teclas **(SOURCE e MODE)**

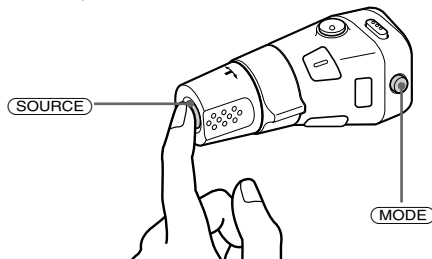

Sempre que carregar em **(SOURCE)**, a fonte muda da seguinte forma:

TUNER → CD → MD

Se carregar em **(MODE)**, o funcionamento muda da seguinte forma;

- Rádio: FM1 → FM2 → MW → LW
- Dispositivo de CD: CD1 → CD2 → ...
- Dispositivo de MD: MD1 → MD2 → ...

Rodar o controlo (controlo SEEK/AMS)

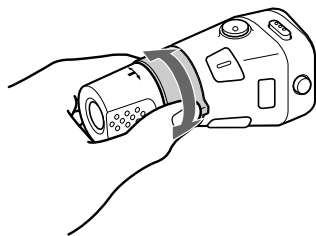

Rode o controlo durante um momento e depois liberte-o para:

- Localizar uma faixa específica num disco. Rode e segure o controlo até localizar o ponto específico numa faixa, e depois liberte-o para iniciar a reprodução.
- Sintonizar as estações automaticamente. Rode o controlo até sintonizar a estação pretendida.

Se rodar e carregar no controlo (controlo PRESET/DISC)

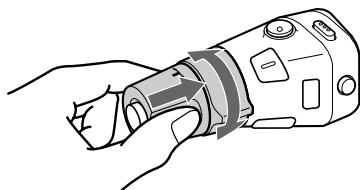

Carregue e rode o controlo para:

- Receber as estações memorizadas nas teclas numéricas pré-programadas.
- Mudar de disco.

Outras operações

Rode o controlo VOL para regular o volume.

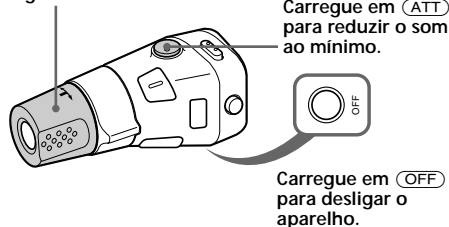

Carregue em **(SOUND)** para regular o volume e o menu de controlo do som.

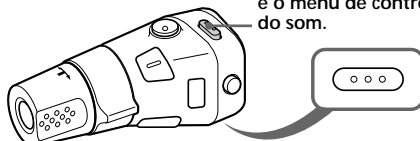

Carregue em **(LIST)** para:

- Ver os nomes memorizados.
- Ver o tipo de programa.

Carregue em **(REC)** para gravar o memorando oral.

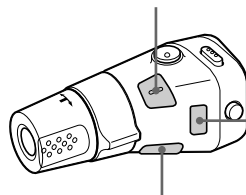

Carregue sem soltar em **(TALK)** para seleccionar uma caixa "V Drive" para a gravação.

Carregue para:

- Gravar uma frase.
- Pedir uma fonte registada.

Carregue em **(PLAY)** para reproduzir o memorando.

Carregue sem soltar em **(PLAY)** para apagar o memorando.

Alteração da direcção de funcionamento

A direcção de funcionamento dos controlos é pré-definida como se mostra na ilustração abaixo.

Para aumentar

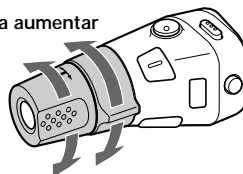

Para diminuir

Se tiver que montar o comando rotativo no lado direito do volante, pode inverter a direcção de funcionamento dos controlos.

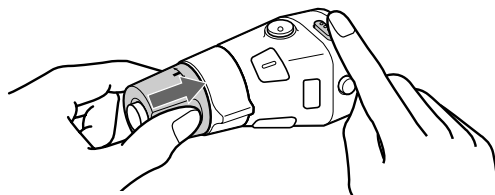

Carregue em **(SOUND)** e no controlo VOL durante dois segundos.

Sugestão

Pode controlar a direcção de funcionamento dos controlos com o aparelho (página 33).

Redução do som ao mínimo

Carregue em **(ATT)** no comando rotativo ou no telecomando sem fios opcional. A indicação “ATT on” acende-se durante breves instantes.

Para restabelecer o nível de volume anterior, volte a carregar em **(ATT)**.

Sugestão

Se o cabo da interface de um telefone para automóvel estiver ligado ao cabo ATT, o aparelho reduz automaticamente o volume quando receber uma chamada telefónica (Função ATT).

Alteração das programações do visor e do som

Podem programar os elementos seguintes:

- Clock (Relógio) (página 8).
- CT (Hora do Relógio) (página 22).
- D.Info (informação dupla) – para visualizar, simultaneamente, o relógio e o modo de reprodução (ON) ou para visualizar cada uma das informações, alternadamente (OFF).
- SA (Spectrum Analyzer) – para alterar o padrão de visualização do visor do equalizador.
- Amber/Green – para alterar a cor do visor para verde ou âmbar.
- Dimmer (Esbatimento) – para alterar o brilho do visor.
 - Seleccione “Auto” para atenuar o brilho do visor só quando acender as luzes.
 - Seleccione “on” para atenuar o brilho do visor.
 - Seleccione “off” para desactivar Dimmer (Esbatimento).
- Contrast – para regular o contraste, se as indicações no visor não forem reconhecidas devido à posição do aparelho.

- Função guia de voz para informações orais.
 - Seleccione “Voice 1” para reduzir ao mínimo o volume de som do guia de voz.
 - Seleccione “Voice 2” para que o volume de som fique mais alto do que o de “Voice 1”.
 - Seleccione “Voice 3” para aumentar para o máximo o volume de som do guia de voz.
 - Seleccione “Voice off” para desactivar o guia de voz.
- Beep – para activar/desactivar os sinais sonoros.
- RM (Comando rotativo) – para alterar a direcção de funcionamento dos controlos no comando rotativo.
 - Seleccione “norm” para utilizar o comando rotativo com a posição pré-definida de fábrica.
 - Seleccione “rev” quando instalar o comando rotativo no lado direito do volante.
- M.dspl (Visualização Dinâmica) – para activar a visualização dinâmica para 1, 2, ou desactivá-la.
- Inglês/Espanhol para mudar as informações orais do guia de voz e o idioma para inglês ou espanhol.
- A.Scrl (Auto Scroll) (página 10, 35).

1 Carregue em **(SHIFT)**.

2 Carregue várias vezes em **(3)** (SET UP) até que o elemento pretendido apareça no visor.

Sempre que carregar em **(3)** (SET UP), os elementos no visor mudam da seguinte maneira:

Clock → CT → D.Info* → SA* → Amber/Green → Dimmer → Contrast → Voice* → Beep → RM → M.dspl → English/Spanish → A.Scrl*

* Se não tiver sintonizado a estação nem estiver a ouvir nenhum CD/MD, estes elementos não aparecem no visor.

Nota

O elemento que aparece difere segundo a fonte.

continua na próxima página →

3 Carregue em (5) (→) para seleccionar a programação pretendida (por exemplo: on ou off).

Se, na programação “Contrast”, carregar em (5) (→) aumenta o contraste e, se carregar em (2) (←) diminui o contraste.

4 Carregue em (SHIFT).

Quando terminar a programação, o visor volta ao modo de reprodução normal.

Alterar o visor do equalizador

Pode alterar o visor do equalizador de acordo com a música que estiver a ouvir.

Seleccionar o padrão de visualização

1 Carregue em (SOURCE) para seleccionar uma fonte (rádio, CD, ou MD)

2 Carregue várias vezes em (DSPL/SA) durante dois segundos para seleccionar o padrão de visualização desejado.

SA 1 → SA 2 → SA 3 → SA 4 → SA 5 → SA 6
→ SA AUTO → SA off

Equipamento opcional

Dispositivo de CD/MD

Este aparelho permite controlar um máximo de 7 dispositivos de CD e de MD.

Se ligar um dispositivo de CD opcional com a função CD TEXT quando reproduzir o disco CD TEXT as informações sobre o disco aparecem no visor.

Reprodução de um CD ou MD

1 Carregue várias vezes em (SOURCE) para seleccionar o CD ou o MD.

2 Carregue em (MODE) até que o dispositivo pretendido apareça no visor. O aparelho inicia a reprodução do CD/MD.

Se ligar um dispositivo de CD/MD ao aparelho, este reproduz todas as faixas desde o início.

Alterar os elementos do visor

Sempre que carregar em (DSPL/SA) durante a reprodução de CD, CD TEXT ou MD, o item altera-se da seguinte forma:



*1 Se não tiver identificado o CD ou não tiver pré-gravado o nome do disco no MD, a indicação “NO D.Name” aparece no visor.

*2 Se reproduzir um disco CD TEXT, o nome do artista aparece no visor a seguir ao nome do disco. (Apenas para os discos CD TEXT com o nome do artista.)

*3 Se não tiver pré-gravado o nome da faixa de um disco CD TEXT ou de um MD, a indicação “NO T.Name” aparece no visor.

Para atribuir um nome personalizado a CD e discos CD TEXT com a função de lista de títulos do disco, consulte “Identificação de CD” (página 39).

No entanto, se utilizar identificações personalizadas, estas têm sempre prioridade sobre a informação CD TEXT original, se esta for mostrada.

Sugestões

- Se o nome do MD ou do disco CD TEXT for demasiado comprido, pode fazê-lo desfilir no visor carregando em (SHIFT) e depois em (←).
- Se quiser ver as informações CD TEXT originais depois de identificar o disco CD TEXT com um nome personalizado, carregue em (SHIFT) e depois em (→).

Depois de seleccionar o item pretendido, o visor muda automaticamente para o modo de Visualização Dinâmica passados alguns segundos.

No modo de Visualização Dinâmica todos os elementos apresentados acima passam no visor um por um e por ordem.

Sugestão

Pode desactivar o modo de Visualização Dinâmica. (Consulte “Alteração das programações do visor e do som” na página 33).

Percorrer automaticamente um nome de disco — Auto Scroll

Se o nome do disco/nome do artista ou o nome da faixa de um disco CD TEXT ou de um MD exceder 10 caracteres e a função AutoScroll estiver activada, os nomes indicados abaixo desfilam automaticamente no visor:

- O nome do disco aparece quando o disco mudar (se o nome do disco estiver seleccionado).
- O nome da faixa aparece quando a faixa mudar (se o nome da faixa estiver seleccionado).

Se carregar em (DSPL/SA) para alterar o elemento do visor, o nome do disco ou da faixa do MD ou do disco CD TEXT desfila automaticamente quer a função Auto Scroll esteja activada ou não.

1 Durante a reprodução, carregue em (SHIFT).

2 Carregue várias vezes em (3) (SET UP) até que a indicação “A.Scl” apareça no visor.

3 Carregue em (5) (→) para seleccionar “A.Scl on”.

4 Carregue em (SHIFT).

Para cancelar a função Auto Scroll, seleccione “A.Scl off” no passo 3.

Nota

Se os discos CD TEXT tiverem muito mais caracteres do que os suportados, pode acontecer o seguinte:
— Alguns dos caracteres não aparecem.
— A função Auto Scroll não funciona.

Localização de uma faixa específica

— Sensor de Música Automático (AMS)

Durante a reprodução, empurre uma vez o controlo SEEK/AMS para cima ou para baixo sempre que quiser saltar uma faixa.

Para localizar as faixas seguintes

Para localizar as faixas anteriores

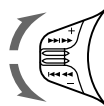

Localização de um ponto específico numa faixa — Pesquisa Manual

Durante a reprodução, empurre o controlo SEEK/AMS para cima ou para baixo sem largar. Solte o controlo quando localizar o ponto pretendido.

Pesquisar no sentido progressivo

Pesquisar no sentido regressivo

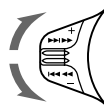

Localização de um disco através do respectivo número

— Selecção directa dos discos

Carregue na tecla numérica (1 a 10) que corresponde ao número do disco pretendido.

O aparelho inicia a reprodução do disco pretendido no dispositivo actual.

Reprodução repetitiva das faixas — Reprodução repetitiva

Pode seleccionar:

- Repeat 1 – para repetir uma faixa.
- Repeat 2 – para repetir um disco.

1 Durante a reprodução, carregue em **(SHIFT)**.

2 Carregue em **(7)** (REP) repetidamente até aparecer a programação pretendida.

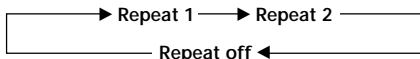

O aparelho inicia a reprodução repetitiva.

3 Carregue em **(SHIFT)**.

Para voltar ao modo de reprodução normal, seleccione “Repeat off” no ponto 2 descrito acima.

Reprodução das faixas por ordem aleatória

— Reprodução aleatória

Pode seleccionar:

- Shuf 1 – para reproduzir as faixas do disco actual por ordem aleatória.
- Shuf 2 – para reproduzir as faixas dos discos do dispositivo activo por ordem aleatória.
- Shuf All – para reproduzir todas as faixas em todos os dispositivos por ordem aleatória.

1 Durante a reprodução, carregue em **(SHIFT)**.

2 Carregue em **(8)** (SHUF) repetidamente até aparecer a programação pretendida.

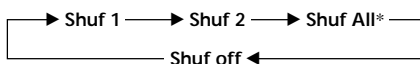

O aparelho inicia a reprodução aleatória.

* A opção “Shuf All” só está disponível quando ligar um ou mais dispositivos de MD ou dois ou mais dispositivos de CD, opcionais.

3 Carregue em **(SHIFT)**.

Para voltar ao modo de reprodução normal, seleccione “Shuf off” no ponto 2.

Criação de um programa

— Memória do programa (Dispositivo de CD/MD equipado com a função Memória do programa)

Pode reproduzir as faixas pela ordem pretendida criando o seu próprio programa. Pode seleccionar um máximo de 24 faixas para um programa. Pode memorizar os programas.

1 Durante a reprodução de um CD/MD, carregue em **(SHIFT)** e depois em **(4)** (PLAY MODE) durante dois segundos.

Modo de edição de programas



Se o disco estiver identificado, o modo de edição do banco aparece no visor. Carregue em **(4)** (PLAY MODE) para visualizar “P”.

2 Seleccione a faixa pretendida.

1 Carregue em **(SOURCE)** repetidamente para seleccionar o CD ou MD.

2 Carregue em **(MODE)** repetidamente para seleccionar o dispositivo.

3 Carregue em **(SHIFT)** e na tecla numérica **(1 to 10)** correspondente para seleccionar o disco.

4 Carregue em **(SHIFT)**.

5 Empurre o controlo SEEK/AMS para cima ou para baixo para seleccionar a faixa.

3 Carregue ligeiramente em (6) (ENTER).

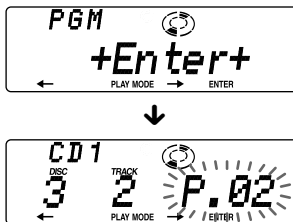

4 Para continuar a memorizar as faixas, repita os pontos 2 e 3.

5 Quando terminar de introduzir as faixas, carregue em (4) (PLAY MODE) durante dois segundos.

6 Carregue em (SHIFT).

Notas

- A indicação ****Wait**** aparece no visor enquanto o aparelho estiver a ler dados ou se não colocar um disco no aparelho.
- A indicação ***Mem Full*** aparece no visor se tentar introduzir mais de 24 faixas num programa.

Reprodução do programa memorizado

O facto de alterar a ordem de colocação dos discos no dispositivo não afecta a reprodução do programa memorizado.

1 Carregue em (SHIFT).

2 Carregue várias vezes em (4) (PLAY MODE) até que a indicação "PGM" apareça no visor.

3 Carregue várias vezes em (5) (→) até que a indicação "PGM on" apareça no visor



O leitor inicia a reprodução programada.

4 Carregue em (SHIFT).

Para voltar ao modo de reprodução normal, seleccione "PGM off" no ponto 3 descrito acima.

Notas

- Se carregar na tecla numérica durante a reprodução do programa memorizado, interrompe a reprodução do programa e volta à reprodução dos discos seleccionados.
- A indicação **"NO Data"** aparece no visor se não for memorizada nenhuma faixa no programa.
- Se uma faixa memorizada no programa não estiver no carregador de discos, a faixa é ignorada.
- Se o carregador de discos não tiver nenhuma das faixas memorizadas no programa ou, se as informações do programa ainda não tiverem sido carregadas, a indicação **"Not ready"** aparece no visor.

Apagar o programa por completo

1 Carregue em (SHIFT) e depois em (4) (PLAY MODE) durante dois segundos.

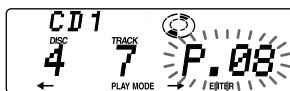

Se o disco estiver identificado, o modo de edição do banco aparece no visor. Carregue em (4) (PLAY MODE) para visualizar "P".

2 Carregue várias vezes em (2) (←) até que a indicação "DEL" apareça no visor.



3 Carregue em (6) (ENTER) durante dois segundos.



O aparelho apaga todas as faixas programadas por completo.

4 Quando terminar de apagar programas, carregue em (4) (PLAY MODE) durante dois segundos.

5 Carregue em (SHIFT).

Adicionar faixas ao programa

- 1 Carregue em (SHIFT) e depois em (4) (PLAY MODE) durante dois segundos.

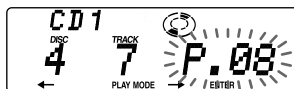

Se o disco estiver identificado, o modo de edição do banco aparece no visor. Carregue em (4) (PLAY MODE) para visualizar “P”.

- 2 Carregue em (2) (←) ou (5) (→) para seleccionar o número da posição em que pretende introduzir uma faixa.

Número da posição da faixa



- 3 Empurre o controlo SEEK/AMS para cima ou para baixo para seleccionar a faixa que pretende introduzir.

- 4 Para introduzir a faixa, carregue em (6) (ENTER) durante alguns segundos.

A faixa actual vai preencher esse número de posição e as faixas seguintes descem uma posição.

Para continuar a introduzir faixas no programa, repita os passos 2, 3, e 4.

Nota

Quando as 24 posições estiverem preenchidas, a indicação “*Mem Full*” aparece no visor e já não pode introduzir mais faixas.

- 5 Quando terminar de introduzir faixas, carregue em (4) (PLAY MODE) durante dois segundos.

- 6 Carregue em (SHIFT).

Apagar faixas no programa

- 1 Carregue em (SHIFT) e depois em (4) (PLAY MODE) durante dois segundos.

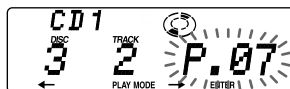

Se o disco estiver identificado, o modo de edição do banco aparece no visor. Carregue em (4) (PLAY MODE) para visualizar “P”.

- 2 Carregue em (2) (←) ou (5) (→) para seleccionar a faixa que pretende apagar.

Número da posição da faixa



A faixa registada na posição 6.

- 3 Carregue em (6) (ENTER) durante dois segundos.

Quando apagar uma faixa de uma posição, as faixas seguintes avançam para preencher o intervalo.

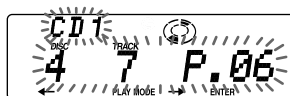

- 4 Se quiser continuar a apagar faixas, repita os pontos 2 e 3.

- 5 Quando terminar de apagar faixas, carregue em (4) (PLAY MODE) durante dois segundos.

- 6 Carregue em (SHIFT).

Identificação de CD

— Lista de títulos (Dispositivo de CD com função de ficheiro personalizado)

Pode identificar os discos com um nome personalizado. Pode introduzir até 8 caracteres para cada disco. Se identificar um CD, pode localizar um disco pelo nome (página 40) e seleccionar as faixas específicas para reprodução (página 41).

- 1 Reproduza o CD e carregue em **(PTY/LIST)** durante dois segundos.

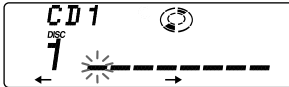

- 2 Introduza os caracteres.

- 1 Rode o botão no sentido dos ponteiros do relógio para seleccionar os caracteres pretendidos.
(A → B → C → ... Z → 0 → 1 → 2 → ... 9 → + → - → * → / → \ → > → < → . → _)



Se rodar o botão no sentido contrário ao dos ponteiros do relógio, os caracteres aparecem por ordem inversa.

Se quiser introduzir um espaço em branco entre os caracteres, seleccione “_” (traço inferior).

- 2 Carregue em **(5)** (→), depois de localizar o carácter pretendido. O cursor luminoso move-se para o espaço seguinte.

Se carregar em **(2)** (←), o cursor luminoso move-se para a esquerda.

- 3 Repita os passos 1 e 2 para introduzir o nome completo.

- 3 Para voltar ao modo de reprodução normal de CD, carregue em **(PTY/LIST)** durante dois segundos.

Sugestão

Para apagar/corriger um nome, digite “_” (traço inferior) para cada caracter.

Visualização da lista de títulos

Carregue em **(DSPL/SA)** durante a reprodução de um CD ou de um disco CD TEXT.



Sempre que carregar em **(DSPL/SA)** durante a reprodução de um CD ou de um disco CD TEXT, o elemento muda da seguinte forma:

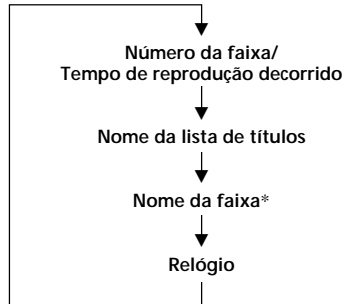

* Se ligar um dispositivo de CD opcional com a função CD TEXT, as informações CD TEXT aparecem no visor durante a reprodução de um disco CD TEXT.

Depois de seleccionar o item pretendido, o visor muda automaticamente para o modo de Visualização Dinâmica passados alguns segundos.

No modo de Visualização Dinâmica todos os elementos apresentados acima passam no visor um por um e por ordem.

Sugestão

Pode desactivar o modo de Visualização Dinâmica. (Consulte “Alteração das programações do visor e do som” na página 33).

Apagar a lista de títulos

- 1 Carregue em **(SOURCE)** repetidamente para seleccionar o CD.
- 2 Carregue em **(MODE)** repetidamente para seleccionar o dispositivo de CD.
- 3 Carregue em **(PTY/LIST)** durante dois segundos.
- 4 Carregue em **(DSPL/SA)** durante dois segundos.
- 5 Rode o botão para seleccionar o nome que pretende apagar.
- 6 Carregue em **(6)** (ENTER) durante dois segundos.
O nome é apagado.
Repita os passos 5 e 6, se quiser apagar outros nomes.
- 7 Carregue em **(PTY/LIST)** durante dois segundos.
O aparelho volta ao modo de reprodução normal de CD.

Nota

Quando apagar identificação personalizada, aparecerá, no visor, a informação CD TEXT original.

Localização de um disco pelo nome

— Listagem (dispositivo de CD com função de ficheiro personalizado ou dispositivo de MD)

Só pode utilizar esta função, se atribuir um nome personalizado aos discos. Para mais informações sobre os nomes dos discos, consulte “Identificação de CD” (página 39).

- 1 Carregue ligeiramente em **(PTY/LIST)**.
O nome que atribuiu ao disco que está a ser reproduzido aparece no visor.



Quando atribuir uma etiqueta com uma lista de títulos a um disco CD TEXT, esta tem prioridade sobre a informação de CD TEXT original.

- 2 Carregue várias vezes em **(PTY/LIST)** até que o disco pretendido seja localizado.
- 3 Carregue em **(6)** (ENTER) para reproduzir o disco.

Notas

- Depois de o título de um disco aparecer durante cinco segundos, o visor volta ao modo de reprodução normal. Para desactivar o visor, carregue em **(DSPL/SA)**.
- Os nomes das faixas não aparecem no visor durante a reprodução de MD ou CD TEXT.
- Se não houver nenhum disco no carregador, a indicação “NO Disc” aparece no visor.
- Se não atribuir um ficheiro personalizado ao disco, a indicação “*****” aparece no visor.
- Se o aparelho não ler as informações referentes ao disco, a indicação “?” aparece no visor. Para carregar o disco, carregue primeiro na tecla numérica e depois seleccione o disco pretendido.
- A informação aparece apenas em letras maiúsculas. Existem também algumas letras que não podem ser visualizadas no visor (durante a reprodução de MD ou de disco CD TEXT).

Seleção de faixas específicas para reprodução

— Banco (Dispositivo de CD com função de ficheiro personalizado)

Se identificar o disco, pode programar o aparelho para que salte as faixas desnecessárias e reproduza apenas as faixas pretendidas.

- 1 Inicie a reprodução, carregue em (SHIFT) e depois (4) (PLAY MODE) durante dois segundos.

Modo de edição do banco

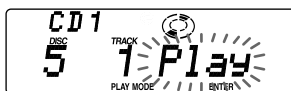

Nota

Se não identificar o disco, o modo de edição do banco não aparece e o modo de edição de programas aparece no visor. Para voltar ao modo de reprodução normal, carregue em (4) (PLAY MODE) durante dois segundos.

- 2 Empurre o controlo SEEK/AMS para cima ou para baixo para seleccionar o número da faixa que pretende saltar e depois carregue em (6) (ENTER).



A indicação no visor muda de "Play" para "Skip". Se quiser voltar à indicação "Play", carregue novamente em (6) (ENTER).

- 3 Se quiser programar o modo "Play" ou "Skip" em todas as faixas, repita o ponto 2.

- 4 Carregue em (4) (PLAY MODE) durante dois segundos.

O aparelho volta ao modo de reprodução normal de CD.

- 5 Carregue em (SHIFT).

Notas

- Pode programar o modo "Play" e "Skip" para 24 faixas.
- Não pode programar o modo "Skip" para todas as faixas.

Reproduzir apenas as faixas específicas

Pode seleccionar:

- Bank on – para reproduzir as faixas com a programação "Play".
- Bank inv (Inverso) – para reproduzir as faixas com a programação "Skip".

- 1 Durante a reprodução, carregue em (SHIFT) e depois várias vezes em (4) (PLAY MODE) até que a indicação "Bank" apareça no visor.

- 2 Carregue em (5) (→) para seleccionar o modo pretendido.

→ Bank on → Bank inv → Bank off



A reprodução inicia-se a partir da faixa imediatamente a seguir à faixa que está a ser reproduzida.

- 3 Carregue em (SHIFT).

Para voltar ao modo de reprodução normal, seleccione "Bank off" no ponto 2 acima.

Informação adicional

Precauções

- Se o seu automóvel estiver estacionado ao sol, fazendo com que a temperatura no seu interior aumente consideravelmente, deixe o aparelho arrefecer antes de utilizá-lo.
- Se o aparelho não estiver a receber corrente, verifique primeiro as ligações. Se estiver tudo em ordem, verifique o fusível.
- Se não sair nenhum som dos altifalantes, regule o controlo fader para a posição central.
- Se o automóvel estiver equipado com uma antena eléctrica, esta estica-se automaticamente enquanto o aparelho está a funcionar.

Se tiver alguma dúvida ou problema relacionado com o aparelho que não esteja abrangido neste manual, contacte o agente Sony mais próximo.

Notas sobre a condensação da humidade

Num dia chuvoso ou numa área muito húmida, poderá ocorrer condensação de humidade sobre as lentes no interior do leitor de MD. Se isto ocorrer, o aparelho não funcionará apropriadamente. Neste caso, remova o disco e aguarde cerca de uma hora até que a humidade evapore.

Manutenção

Substituição do fusível

Quando substituir o fusível, utilize um fusível com a amperagem correcta. Se o fusível rebentar, verifique a ligação à corrente e substitua o fusível. Se o fusível rebentar novamente, pode tratar-se de uma avaria interna. Neste caso, consulte o agente Sony mais próximo.

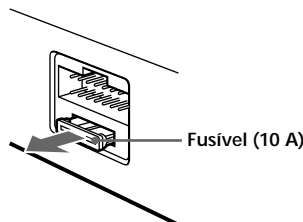

Advertência

Nunca utilize um fusível com uma amperagem superior à especificada no aparelho. Se o fizer, corre o risco de danificar o aparelho.

Limpeza dos conectores

Se os conectores entre o aparelho e o painel frontal estiverem sujos, o aparelho pode não funcionar correctamente. Para evitar esta situação, abra o painel frontal carregando em (OPEN), retire-o e limpe os conectores com um cotonete humedecido em álcool. Não faça muita pressão para não danificar os conectores.

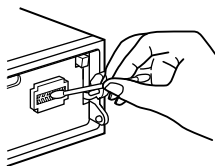

Unidade principal

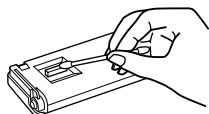

Parte posterior do painel frontal

Notas

- Por razões de segurança, antes de limpar os conectores, desligue o motor e retire a chave da ignição.
- Nunca toque no painel de conectores com os dedos ou com um objecto em metal.

Desmontagem do aparelho

- 1 Faça pressão sobre a patilha existente no interior da tampa frontal com uma chave de parafusos e retire a tampa.

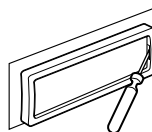

- 2 Repita o ponto 1 no lado esquerdo. A tampa frontal solta-se.

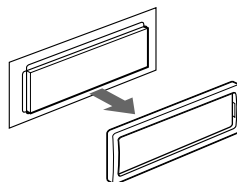

- 3 Utilize uma chave de parafusos para empurrar a patilha esquerda para dentro do aparelho e, em seguida, puxe o lado esquerdo do aparelho para fora até que a patilha saia do suporte.

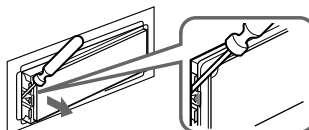

- 4 Repita o ponto 3 no lado direito.

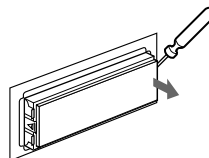

- 5 Faça deslizar o aparelho para fora do suporte.

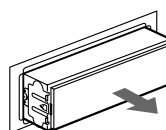

Especificações

Secção do leitor de MD

Relação sinal/ruído	93 dB
Resposta em frequência	10 – 20.000 Hz
Choro e flutuação	abaixo do limite mensurável

Secção do sintonizador

FM

Área de sintonização	87,5 – 108,0 MHz
Terminal de antena	Conector da antena externa
Frequência intermédia	10,7 MHz
Sensibilidade utilizável	8 dBf
Selectividade	75 dB a 400 kHz 50 dB a 200 kHz
Relação sinal/ruído	65 dB (estéreo), 68 dB (mono)
Distorção harmónica a 1 kHz	0,7 % (estéreo), 0,4 % (mono)
Separação	35 dB a 1 kHz
Resposta em frequência	30 – 15.000 Hz

MW/LW

Área de sintonização	MW: 531 – 1.602 kHz LW: 153 – 281 kHz
Terminal de antena	Conector da antena externa
Frequência intermédia	10,71 MHz/450 kHz
Sensibilidade	MW: 30 µV LW: 50 µV

Secção do amplificador de potência

Saídas	Saídas dos altifalantes (conectores vedantes)
Impedância dos altifalantes	4 – 8 ohms
Saída de potência máxima	45 W × 4 (a 4 ohms)

Geral

Saídas	Saídas de linha (3) Fio de controlo do relé da antena eléctrica Fio de controlo do amplificador de potência Cabo de controlo Telephone ATT (atenuação) Fio de controlo da iluminação
Equalizador	±12 dB; f ₀ = 62 Hz, 157 Hz, 396 Hz, 1,0 kHz, 2,51 kHz, 6,34 kHz, 16 kHz
Requisitos de alimentação	Bateria do automóvel com 12 V CC (Terra negativa)
Dimensões	Aprox. 178 × 50 × 182 mm (l/a/p)
Dimensões de montagem	Aprox. 182 × 53 × 163 mm (l/a/p)
Peso	Aprox. 1,3 kg
Acessórios fornecidos	Comando rotativo RM-X4V (1) Microfone (1) Peças para instalação e ligações (1 conjunto) Caixa do painel frontal (1) Comando sem fios RM-X47
Acessórios opcionais	Cabo BUS (fornecido com um cabo de pinos RCA) RC-61 (1 m), RC-62 (2 m)
Equipamento opcional	Carregador de CD CDX-828 (10 discos), CDX-727 (10 discos) Carregador de MD MDX-65 (6 discos) Outros permutadores de CD/MD com o sistema BUS da Sony Selector de fonte XA-C30

Patentes dos E.U.A. e estrangeiras licenciadas da Dolby Laboratories Licensing Corporation.

O design e as especificações estão sujeitos a alterações sem aviso prévio.

Guia de resolução de problemas

A lista de verificação seguinte ajuda a resolver os problemas que possam ocorrer no aparelho. Antes de consultar a lista apresentada abaixo, verifique os procedimentos de funcionamento e de ligação.

Geral

Problema	Causa/Solução
Sem som.	<ul style="list-style-type: none">• Cancele a função ATT.• Regule o controlo fader para a posição central no sistema de altifalantes.• Rode o anel no sentido dos ponteiros do relógio para regular o volume.
O conteúdo da memória foi apagado.	<ul style="list-style-type: none">• O cabo de alimentação ou a bateria estão desligados.• Carregou na tecla reset. → Volte a memorizar o conteúdo.
Não aparecem indicações no visor.	Retire o painel frontal e limpe os conectores. Para mais informações, consulte “Limpeza dos conectores” (página 43).

Reprodução de CD/MD

Problema	Causa/Solução
Não consegue introduzir um disco.	<ul style="list-style-type: none">• Já introduziu um MD.• Introduziu, à força, o MD ao contrário ou de forma incorrecta (CD).
Não consegue reproduzir.	MD defeituoso ou CD sujo de pó.
O disco é ejectado automaticamente.	A temperatura ambiente é superior a 50°C.
As teclas de funcionamento não funcionam.	Carregue na tecla de reinicialização.
Há cortes de som por causa das vibrações.	<ul style="list-style-type: none">• Instalou o aparelho num ângulo superior a 20°.• Não instalou o aparelho numa superfície dura do automóvel.

Recepção de rádio

Problema	Causa/Solução
Não consegue efectuar a sintonização pré-programada.	<ul style="list-style-type: none">• Memorize a frequência correcta.• O sinal da transmissão é muito fraco.
Não consegue efectuar a sintonização automática.	O sinal de transmissão é muito fraco. → Utilize a sintonização manual.
Não consegue sintonizar as estações. O som tem muito ruído.	Ligue o cabo de controlo de antena eléctrica (azul) ou o cabo de alimentação de corrente aos acessórios (vermelho) ao cabo de alimentação de corrente do amplificador do sinal da antena do automóvel. (Apenas se a antena de FM/MW/LW do automóvel estiver embutida no vidro traseiro/lateral.)
A indicação “ST” está a piscar.	<ul style="list-style-type: none">• Sintonize a frequência de forma correcta.• O sinal da transmissão é muito fraco. → Regule para o modo Mono (página 15).

Funções RDS

Problema	Causa/Solução
A função SEEK é activada poucos segundos depois de começar a ouvir o rádio.	Não se trata de uma estação TP ou o sinal é muito fraco. → Carregue em (AF/TA) até aparecer a indicação "AF TA off".
Não consegue sintonizar estações com informações sobre o trânsito.	<ul style="list-style-type: none">• Active "TA".• A estação não transmite informações sobre o trânsito embora seja TP. → Sintonize outra estação.
PTY mostra "NONE".	A estação não especifica o tipo de programa.

Reconhecimento da voz/Memorando oral

Problema	Causa/Solução
Não consegue registar a frase ou o memorando.	O microfone não está bem ligado. → Ligue-o bem.
O aparelho falhas muitas vezes ou não consegue reconhecer a frase.	<ul style="list-style-type: none">• O microfone pode não conseguir captar a voz do condutor dependendo do local de instalação e da direcção pois é unidireccional. → Direcione correctamente o microfone. Verifique se a marca SONY está voltada para a boca do condutor.• O aparelho capta o ruído exterior como se fizesse parte da frase. → Feche a janela quando gravar a frase.• Pode fazer com que o aparelho reconheça mais facilmente a frase se a pronunciar claramente e em voz alta.• A frase que pronunciou é diferente da frase gravada. → Pronuncie a frase gravada.
As instruções orais não se ouvem enquanto as funções de reconhecimento da voz ou de memorando oral estiverem a executar outra operação.	A regulação do volume está no mínimo. → Regule o volume com o botão do aparelho.

Funções DSP

Problema	Causa/Solução
Sem som ou com um som muito reduzido.	O volume dos altifalantes pode ter sido reduzido automaticamente para maximizar o efeito da regulação da posição de audição. → Rode o botão para regular o balanço. O balanço do altifalante pode ser regulado separadamente para o modo DSP activado e DSP desactivado (página 29).

Mensagens de erro no visor (com o dispositivo de CD/MD opcional ligado(s))

As indicações mencionadas abaixo piscam durante cinco segundos e depois ouve-se sinal sonoro.

Visor	Causa	Solução
NO Mag	Não introduziu o carregador de discos no dispositivo de CD/MD.	Introduza o disco no dispositivo de CD/MD.
NO Disc	Não introduziu discos no dispositivo de CD/MD.	Insira discos no dispositivo de CD/MD.
NG Discs	Há um problema que impede a reprodução de um CD/MD.	Introduza outro CD/MD.
Error ^{*1}	O CD está sujo ou foi introduzido ao contrário. ^{*2}	Limpe ou introduza o CD correctamente.
	Não consegue reproduzir um MD devido a um problema. ^{*2}	Introduza outro MD.
Blank ^{*1}	Não há faixas gravadas no MD. ^{*2}	Reproduza um MD com faixas gravadas.
PushReset	Não consegue utilizar o dispositivo de CD/MD devido a um problema.	Carregue na tecla de reinicialização do aparelho.
Not Ready	O compartimento do dispositivo de MD está aberto ou os MD não estão correctamente introduzidos.	Feche o compartimento ou introduza os MD correctamente.
HighTemp	A temperatura ambiente é superior a 50°C.	Espere até que temperatura desça abaixo dos 50°C.

^{*1} Se ocorrer um erro durante a reprodução de um CD ou MD, o número de disco do CD ou do MD não aparecerá no visor.

^{*2} O número do disco que está a provocar o erro aparece no visor.

Se as soluções acima mencionadas não o ajudarem a resolver o problema, contacte o agente Sony mais próximo.

Välkommen !

Tack för att du köpte den här Sony MD-spelaren. Genom att använda antingen den medföljande vridkontrollen eller en valfri trådlös fjärrkontroll får du tillgång till en mängd olika funktioner på MD-spelaren.

Förutom MD-uppspelning och radio är det möjligt att bygga ut systemet genom att ansluta en valfri CD/MD-spelare*¹. Om du ansluter denna enhet eller en valfri CD-enhet med CD TEXT-funktion, visas CD TEXT-informationen i teckenfönstret när du spelar upp en CD TEXT-skiva*².

*¹ Du kan också ansluta till en MD-/CD-växlare.

*² En CD TEXT-skiva är en ljud-CD-skiva som innehåller information som t ex skivans namn, artistens namn och spårnamn.
Denna information finns inspelad på skivan.

Du kan välja språk, engelska eller spanska, för teckenfönstret och röstmeddelandena.

Voice Drive

Sony har utarbetat en ny funktion som främjar en säkrare körning.

Som tillägg till vår egen unika vridkontroll introducerar vi nu röststyrningssystemet Voice Drive, med vilket föraren med hjälp av sin röst kan styra bilstereon.

Nu kan du ge kommandon med hjälp av Voice Drive och bekräfta resultat med hjälp av Voice Guide, samtidigt som du håller ögonen på vägen.

Du kan också spela in din röst med hjälp av funktionen för röstmeddelande. Med denna funktion gör du röstanteckningar om du får syn på eller kommer på något medan du kör.

Röstguide för säker körning

Denna spelare har en röstguidesfunktion*. När röstguidesfunktionen är på ger spelaren inspelade kommentarer till funktionerna för motsvarande nedtryckta knappar. Röstmeddelandena kan läsas upp på antingen engelska eller spanska.

* En del förstärkare (tillval) kan orsaka ett avbrott i början av de inspelade kommentarerna.
När du ansluter en MD-växlare (tillval), kan ljudet från den första MD-skivan fortsätta en kort stund även när de inspelade kommentarerna för den andra MD-skivan presenterats.

Innehållsförteckning

Endast den här enheten

Om MD-skivor	4
Reglagens placering	5

Komma igång

Återställa enheten	7
Ta bort frontpanelen	7
Förbereda vridkontrollen	8
Ställa klockan	8

MD-spelare

Lyssna på en MD-skiva	9
Spela en MD-skiva i olika lägen	11
Skapa ett program	
— MD-programminne	12

Radio

Lagra kanaler automatiskt	
— BTM-funktionen	14
Lagra endast de önskade kanalerna	15
Motta de lagrade kanalerna	15

RDS

Översikt av RDS-funktionen	16
Visa kanalnamnet	16
Ställa om till samma program automatiskt	
— Alternativa frekvenser (AF)	17
Lyssna på trafikmeddelanden	18
Förinställa RDS-kanalerna med AF och TA data	19
Spela in trafikmeddelanden	
— TIR-funktionen (Traffic Information Replay)	20
Söka en kanal efter programtyp	21
Ställa klockan automatiskt	22

Röststyrning

Välj en "V Drive"-ruta för registrering	23
Registrera en röstfras	23
Begära den registrerade källan	24

Röstmeddelande

Spela in ett röstmeddelande	25
Spela upp röstmeddelandet	25
Radera röstmeddelandet	26

DSP

Ställa in equalizern	26
Välja avlyssningsläge	27
Välja en Soundstage-meny (Ljudscensmeny)	
— DSO (Dynamic Soundstage Organizer)	28
Justera balansen (BAL)	29
Justera uttoningen (FAD)	29
Justera volymen på subwoofern/subwoofrarna	30
Lyssna på varje programkälla i dess registrerade DSO	
— SSM (Source Sound Memory, källjudsminne)	31

Övriga funktioner

Använda vridkontrollen	31
Snabbdämpa ljudet	33
Ändra ljud- och teckeninställningarna	33
Ändra teckenfönstret för equalizern	34

Med tillvalet

CD/MD-spelare

Spela en CD eller MD	34
Spela upp spår flera gånger	
— Upprepad uppspelning	36
Spela upp spår i slumpmässig ordning	
— Slumpmässig uppspelning	36
Skapa ett program	
— Programminne (CD-/MD-spelare med programminnesfunktion)	36
Namnge en CD-skiva	
— Skivminne (CD-spelare med funktion för anpassad fil)	39
Hitta en CD-skiva efter namn	
— Lista namn (CD-spelare med funktion för anpassad fil eller MD-spelare)	40
Välja spår för uppspelning	
— Bank (CD-spelare med funktion för anpassad fil)	41

Ytterligare information

Säkerhetsföreskrifter	42
Underhåll	42
Demontera enheten	43
Tekniska data	44
Felsökning	45

Om MD-skivor

Eftersom MD-skivan är innesluten i en kassett och därmed är skyddad från fingeravtryck och damm mm tål den ganska hårdhänt hantering. Om det finns smuts eller damm på höljet eller om kassetten har blivit skev kan dock enheten fungera dåligt. För bästa ljudkvalitet bör du tänka på följande:

Öppna aldrig skjutluckan och vidrör MD-skivans yta.

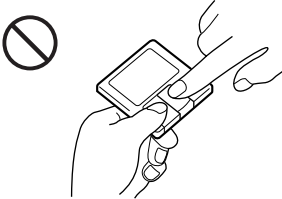

Lägg inte MD-skivan på en plats där den utsätts för direkt solsken eller nära värmekällor som varmluftsventiler. Lämna den inte i en bil parkerad i direkt solsken eftersom temperaturen där kan stiga avsevärt. Lämna den inte på instrumentbrädan eller på hatthyllan där temperaturen också kan bli för hög.

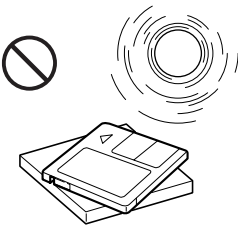

Sätta fast etiketter

Sätt fast etiketterna på rätt sätt, annars kan MD-skivan fastna i växlaren.

- Sätt fast etiketten i önskad position.

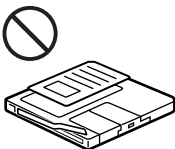

- Ta bort gamla etiketter innan du sätter dit nya.

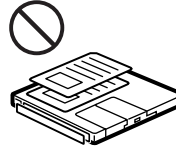

- Byt ut etiketter som börjat lossna från MD-skivan.

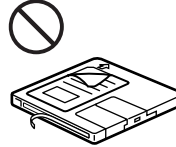

Viktigt om användningen av MD-skivor

Se till att inte juice eller andra drycker stänker på bilstereon och MD-skivorna, om du har en mugghållare i närheten av ljudutrustningen. Sockrade drycker som spillts på enheten eller på MD-skivorna kan smutsa ned enheten och MD-skivorna, reducera ljudkvaliteten eller förhindra ljudåtergivning.

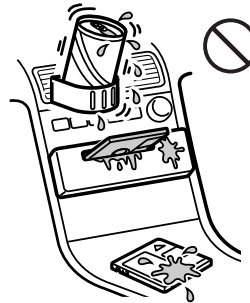

Rengöring

Torka regelbundet bort smuts från MD-skivans hölje med en torr duk.

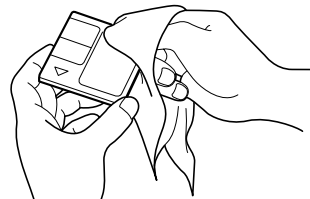

Reglagens placering

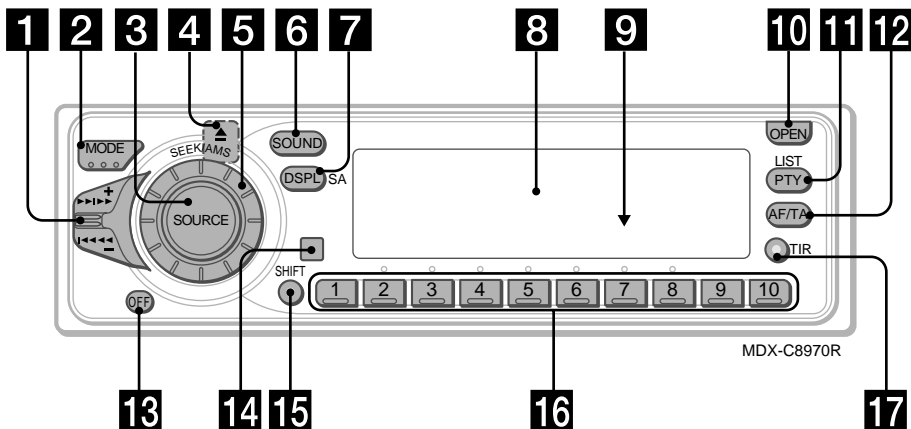

Mer information finns på sidorna.

- 1** SEEK/AMS-knapp (sök/Automatisk musiksökning/manuell sökning/röststyrning/röstmeddelande) 10, 12, 13, 15, 20, 21, 22, 23, 25, 35, 36, 38, 41
- 2** MODE-knappen (band-/CD-/MD-spelare) 14, 15, 34, 36, 40
- 3** SOURCE-knappen (TUNER/MD/CD) 9, 14, 15, 18, 26, 27, 28, 29, 30, 34, 36, 40
- 4** ▲ Utmatningsknapp (sitter på framsidan på enheten och döljs av frontpanelen) 9
- 5** Vridreglage (volym/DSO-nivå/equalisernivå/lyssningsposition/volym för främre eller bakre hötalare/volym för subwoofer/balans) 8, 19, 20, 25, 26, 27, 28, 29, 30, 31, 39, 40
Vridreglaget fungerar normalt som volymkontroll förutom i vissa justeringslägen.
- 6** SOUND-knappen 26, 27, 28, 29, 30, 31
- 7** DSPL/SA-knappen (visningsläge/spektrumanalysator) 10, 16, 17, 34, 35, 39, 40
- 8** Teckenfönster
- 9** Återställningsknappen (på enhetens framsida bakom frontpanelen) 7
- 10** OPEN-knappen 7, 9, 43
- 11** PTY/LIST-knappen
Skivminne 39, 40
Lista namn 40
RDS-program 22
- 12** AF/TA-knappen 17, 18, 19
- 13** OFF-knappen* 7, 9
- 14** Sensor för trådlös fjärrkontroll (tillval)
- 15** SHIFT-knappen
PLAY MODE 12, 13, 14, 15, 18, 19, 36, 37, 38, 41
REP 11, 36
SET UP 8, 10, 22, 33, 35
SHUF 11, 36
- 16** Under radiomottagningen:
Förinställda nummerknappar 15, 18, 19
Under CD-/MD-uppspelning:
Knappen direkt skivval 35, 36
- 17** TIR-knappen 20, 21

*** Var försiktig när du gör installationen i en bil där tändningslåset saknar tillbehörläge (ACC)**

Glöm inte att trycka på (OFF) på enheten under två sekunder för att stänga av klockans teckenfönster efter det att du har stängt av motorn.
Om du bara trycker på (OFF) ett kort ögonblick slocknar inte klockans teckenfönster vilket kan leda till att batteriet laddas ur.

Reglagens placering

Trådlös fjärrkontroll
(RM-X47) (medföljer
inte)

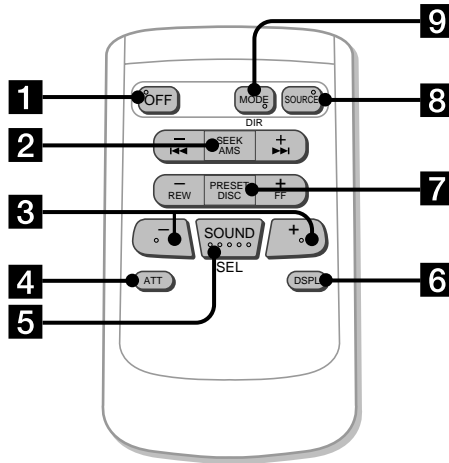

Knapparna på den trådlösa fjärrkontrollen har samma funktioner som de på huvudenheten.

1 OFF-knappen

2 SEEK/AMS-knappen

3 (-) (+) knappar

4 ATT-knappen

5 SOUND/SEL-knappen

6 DSPL-knappen

7 PRESET/DISC-knappen

Du kan inte göra manuell sökning och manuell inställning med fjärrkontrollen.

8 SOURCE-knappen

9 MODE/DIR-knappen

Komma igång

Återställa enheten

Innan du använder enheten för första gången eller när du har bytt bilbatteri, måste du återställa enheten.

Tryck på återställningsknappen med ett spetsigt föremål, exempelvis en kulspetspenna.

Återställningsknapp

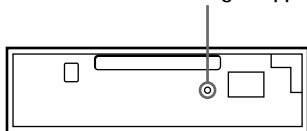

Observera

- Genom att trycka på återställningsknappen raderar du inställningarna för klockan samt vissa minnesinställda funktioner.
- När du ansluter nätkabeln till enheten eller återställer enheten bör du vänta ca 10 sekunder innan du sätter i en skiva. Om du inte väntar 10 sekunder innan du sätter i skivan återställs inte enheten och du måste då trycka på återställningsknappen igen.

Ta bort frontpanelen

Enhetens frontpanel kan tas bort för att förhindra att enheten stjäls.

- 1 Tryck på **OFF**.
- 2 Tryck på **OPEN** när du vill öppna frontpanelen och skjut sedan frontpanelen åt höger och dra ut frontpanelens vänstra sida.

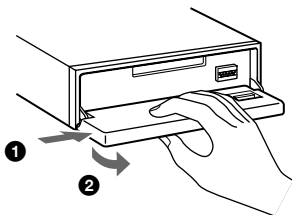

Observera

- Lägg inte något på frontpanelens insida.
- Var försiktig så att du inte tappar panelen när du tar bort den från enheten.
- Om du tar loss panelen innan enheten är avstängd, stängs strömmen av automatiskt så att högtalarna inte skadas.
- Om du bär frontpanelen med dig kan du lägga den i det medföljande fodralet.

Sätta fast frontpanelen

Sätt i hålet **a** på frontpanelen i spindel **b** på spelaren så som bilden visar. Skjut sedan in den vänstra sidan.

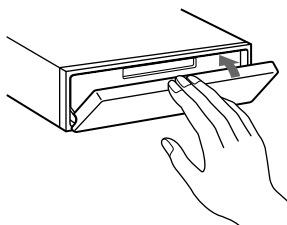
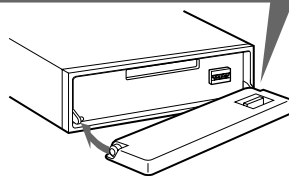
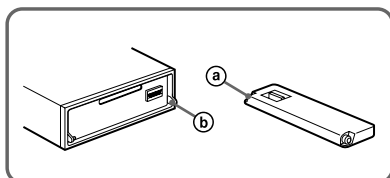

Observera

- Kontrollera att frontpanelen är vänd åt rätt håll när du sätter fast den på enheten.
- Tryck inte frontpanelen hårt mot enheten när du sätter fast den. Tryck fast den lätt mot enheten.
- Tryck inte hårt eller bruka våld mot frontpanelens teckenfönster.
- Utsätt inte frontpanelen för direkt solljus eller värmekällor som t.ex. varmluftstrummor och lämna den inte i en fuktig miljö. Lämna den aldrig på instrumentbrädan i en bil som står parkerad i direkt solljus där temperaturen kan stiga drastiskt.

Varningslarm

Om du vrider tändlåset till läge OFF utan att ta bort frontpanelen, kommer varningslarmet att ljuda under några sekunder.

TIR-indikator

Om du drar ut tändnyckeln när TIR-funktionen är påkopplad, blinkar TIR-indikatorn några gånger.

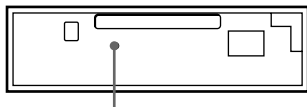

TIR-indikator

Mer information om TIR-funktionen får du om du läser "Spela in trafikmeddelanden" (sidan 20).

Förbereda vridkontrollen

När du monterar vridkontrollen, sätter du fast etiketten enligt bilden nedan.

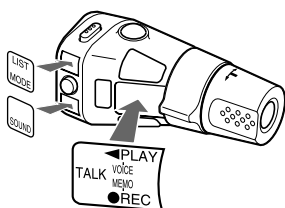
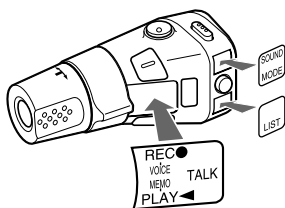

Ställa klockan

Klockan visar en 24-timmars digital tidsangivelse.

Exempel: Ställ klockan på 10:08

1 Tryck på (SHIFT) och sedan på (3) (SET UP).

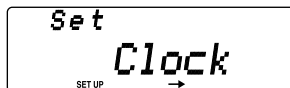

1 Tryck på (5) (→).

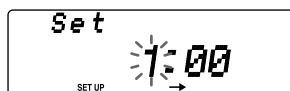

Siffrorna för timmar blinkar.

2 Ställ in timmarna.

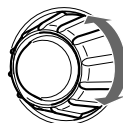

Flytta bakåt

Flytta framåt



3 Tryck på (5) (→).

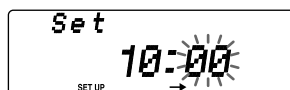

Siffrorna för minuter blinkar.

4 Ställ in minuterna.

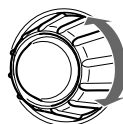

Flytta bakåt

Flytta framåt

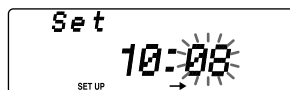

- 2 Tryck på (SHIFT).

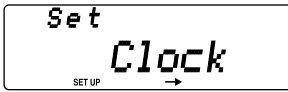

Klockan aktiveras.

- 3 Tryck på (SHIFT).
När inställningen är klar återgår teckenfönstret till det normala uppspelningsläget.

MD-spelare

Lyssna på en MD-skiva

- 1 Tryck på (OPEN) och sätt i en MD-skiva. Uppspelingen startas automatiskt.

Sidan med etiketten vänd uppåt

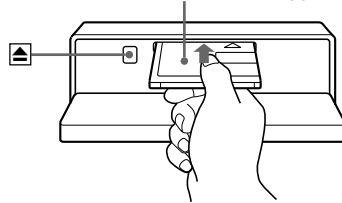

- 2 Stäng frontpanelen.

Om du redan har satt i en MD-skiva trycker du på (SOURCE) flera gånger tills "MD" visas.

MD-skivans* och spårets titel visas först i teckenfönstret. Därefter visas speltiden.

Förfluten speltid

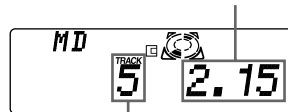

Spårnummer

* Endast när skiv/spårnamnen registrerats på MD-skivan.

Efter det att det sista spåret på MD-skivan spelats upp

Spårnumret i teckenfönstret återgår då till "1" varefter skivspelningen fortsätter från MD-skivans första spår.

Funktion	Tryck på
Avbryta uppspelningen	(OFF)
Ta ur MD-skivan	(OPEN) och sedan ▲

Ändra de visade alternativen

Varje gång du trycker på (DSPL/SA) ändras visningen på följande sätt:

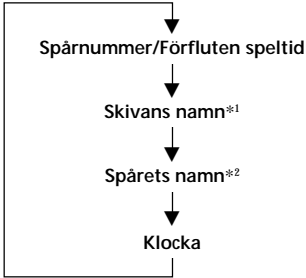

*1 Om ingen skivtitel finns lagrad visas "NO D.Name" i teckenfönstret.

*2 Om ingen spårtitel finns lagrad visas "NO T.Name" i teckenfönstret.

Efter att du valt det önskade alternativet kommer teckenfönstret att automatiskt ändras till Motion Display-läget efter några sekunder. I det rörliga visningsläget (Motion Display) rullas alla ovan nämnda val ett efter ett fram i teckenfönstret.

Tips

- När namnet på en MD-skiva är för långt, är det möjligt att rulla fram det i teckenfönstret. Tryck först på (SHIFT) och därefter på (←) medan skiv- eller spårnamnet visas.
- Du kan avaktivera Motion Display-funktionen. (Se "Ändra ljud- och teckeninställningarna" på sidan 33.)

Visa hela skivnamnet automatisk

— Automatisk bläddring

Om ett skiv- eller spårnamn på en MD-skiva består av fler än tio tecken, rullas följande text fram i teckenfönstret (under förutsättning att funktionen automatisk rullning är aktiv):

- Skivnamnet visas vid skivbyte (när skivnamnet valts som förstahandsvisning).
- Spårnamnet visas vid spårbyte (när spårnamnet valts som förstahandsvisning).
- Skivnamnet eller spårnamnet visas, beroende på vad som valts som förstahandsvisning, när (SOURCE) trycks in för att välja uppspelning av en MD-skiva.

När (DSPL/SA) trycks in för att ändra visningen i teckenfönstret, så rullas MD-skivans skiv- eller spårnamn fram automatiskt, oberoende av om automatisk rullning har kopplats in eller ur.

1 Tryck på (SHIFT) under uppspelning.

2 Tryck på (3) (SET UP) flera gånger tills "A.Scrl" visas.

3 Tryck på (5) (→) för att välj "A.Scrl on".

4 Tryck på (SHIFT).

Om du vill avbryta Auto Scroll väljer du "A.Scrl off" i steg 3 ovan.

Hitta ett visst spår

— Automatisk musiksökning (AMS)

Under uppspelning trycker du på valfri sida av SEEK/AMS.

Hitta efterföljande spår

Hitta föregående spår

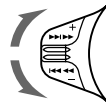

Hitta en viss punkt i ett spår

— Manuell sökning

Under uppspelningen trycker du på valfri sida av SEEK/AMS och håller den nedtryckt. Släpp upp knappen när du har hittat den önskade punkten.

Söka framåt

Söka bakåt

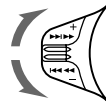

Observera

Om "LLLL" eller "TTTT" visas i teckenfönstret innebär detta att du har kommit till början eller slutet på skivan och inte kan gå längre.

Spela en MD-skiva i olika lägen

Du kan spela MD-skivor i olika lägen:

- Med Repeat (Upprepad spelning) upprepas det aktuella spåret.
- Med Shuf (Slumpmässig spelning) spelas alla spår i slumpmässig ordningsföljd.

Spela upp spår upprepade gånger — Upprepad uppspelning

1 Tryck på (SHIFT) under uppspelning.

2 Tryck på (7) (REP) flera gånger tills "Repeat 1" visas.

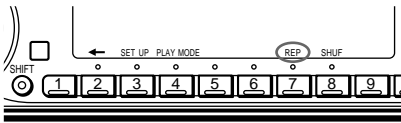

Den upprepade uppspelningen börjar.

3 Tryck på (SHIFT).

Du återgår till normalt uppspelningsläge genom att välja "Shuf off" i steg 2 ovan.

Spela upp spår i slumpmässig ordning — Slumpmässig spelning

1 Tryck på (SHIFT) under uppspelning.

2 Tryck på (8) (SHUF) flera gånger tills "Shuf 1" visas.

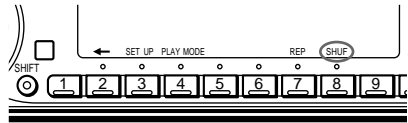

Den slumpmässiga uppspelningen börjar.

3 Tryck på (SHIFT).

Du återgår till normalt uppspelningsläge genom att välja "Shuf off" i steg 2 ovan.

Skapa ett program

— MD-programminne

Genom att skapa egna program kan du spela spårerna i den ordning du vill. Du kan välja upp till 24 spår för ett program. Du kan sedan lagra programmen i minnet.

- 1 Under MD-uppspelning trycker du på **(SHIFT)** och sedan på **(4)** (PLAY MODE) i två sekunder.



- 2 Skjut SEEK/AMS-reglaget uppåt eller nedåt när du vill välja ett spår.

- 3 Tryck på **(6)** (ENTER) ett kort ögonblick.



- 4 Om du vill fortsätta att lägga in spår, upprepar du steg 2 och 3.

- 5 När du har lagt in alla spår, trycker du på **(4)** (PLAY MODE) i två sekunder.

- 6 Tryck på **(SHIFT)**.

Observera

- *"* Wait* "* visas i teckenfönstret när de inmatade uppgifterna om spårerna inte har hunnit läsas in i minnet.
- *"* Mem Full* "* visas i teckenfönstret när du försöker lägga till mer än 24 spår i ett program.

Spela upp det lagrade programmet

- 1 Tryck på **(SHIFT)**.

- 2 Tryck på **(4)** (PLAY MODE) flera gånger tills "PGM" visas.

- 3 Tryck på **(5)** (→) flera gånger tills "PGM on" visas.



Den programmerade uppspelningen startar.

- 4 Tryck på **(SHIFT)**.

Om du vill återgå till normalt uppspelningsläge väljer du "PGM off" i steg 3 ovan.

Observera

- Om inget spår är lagrat i programmet visas "No data" i teckenfönstret.
- Om en skiva som inte har några programmerade spår sätts in, visas "Not ready" i teckenfönstret.

Radera ett helt program

- 1 Tryck på (SHIFT) och därefter på (4) (PLAY MODE) i två sekunder.



- 2 Tryck på (2) (←) flera gånger tills "DEL" visas.



- 3 Tryck på (6) (ENTER) i två sekunder.



Alla programmerade spår raderas helt.

- 4 När du har raderat programmen trycker du på (4) (PLAY MODE) i två sekunder.
- 5 Tryck på (SHIFT).

Lägga till spår till programmet

- 1 Tryck på (SHIFT) och därefter på (4) (PLAY MODE) i två sekunder.



- 2 Tryck på (2) (←) eller (5) (→) när du vill bestämma spårplatsnumret där ett spår ska infogas.

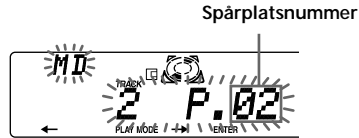

- 3 Skjut SEEK/AMS-reglaget uppåt eller nedåt när du vill välja det spår som ska infogas.
- 4 Tryck på (6) (ENTER) när du vill mata in spåret. Det aktuella spåret sätts in i platsnumret och de efterföljande spåren kommer att flyttas nedåt.
- 5 Om du vill fortsätta att mata in spår i programmet upprepar du steg 2 till 4.
Observera
När alla 24 platserna har fyllts, visas "Mem Full*" i teckenfönstret och det går inte att mata in fler spår.
- 6 När du har matat in alla spår trycker du på (4) (PLAY MODE) i två sekunder.
- 7 Tryck på (SHIFT).

Radera spår i programmet

- 1 Tryck på (SHIFT) och därefter på (4) (PLAY MODE) i två sekunder.



- 2 Tryck på (2) (←) eller (5) (→) när du vill bestämma vilket spår som ska raderas (visas i teckenfönstret).

Spårplatsnummer



Spåret som registrerats på plats 6.

- 3 Tryck på (6) (ENTER) i två sekunder. När du raderar ett spår från ett platsnummer flyttas de efterföljande spåren upp.



- 4 Om du vill fortsätta att radera spår preparer du steg 2 och 3.
- 5 När du har raderat alla spår trycker du på (4) (PLAY MODE) i två sekunder.
- 6 Tryck på (SHIFT).

Radio

Lagra kanaler automatiskt

— BTM-funktionen

Enheten väljer ut kanalerna med de starkaste signalerna och lagrar dem efter frekvens. Du kan lagra upp till 10 kanaler på varje band (FM1, FM2, MW och LW).

Varning

För att undvika olyckor bör du använda BTM-funktionen om du tar in en kanal under körning.

- 1 Tryck på (SOURCE) flera gånger för att välja radion (tuner). Varje gång du trycker på (SOURCE) växlas källorna på följande sätt:
MD ↔ TUNER

- 2 Tryck på (MODE) flera gånger för att välja band. Varje gång du trycker på (MODE) växlas banden på följande sätt:

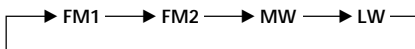

- 3 Tryck på (SHIFT), och tryck sedan på (4) (PLAY MODE) flera gånger tills "B.T.M" visas.
- 4 Tryck på (5) (→). Kanalerna lagras i enheten efter frekvens på sifferknapparna. En ljudsignal hörs när inställningen lagras.
- 5 Tryck på (SHIFT).

Observera

- Du kan inte lagra kanaler med svaga signaler. Om bara ett fåtal kanaler kan tas emot behåller vissa snabbvalsknappar den tidigare inställningen.
- När ett nummer visas i teckenfönstret lagras kanalerna från och med detta nummer.

Lagra endast de önskade kanalerna

Du kan lagra upp till 20 FM-kanaler per band (10 vardera för FM1 och FM2) och 10 vardera för MW och LW i önskad ordning.

- 1 Tryck på **(SOURCE)** flera gånger för att välja radion (tuner).
- 2 Tryck på **(MODE)** flera gånger för att välja band (FM1, FM2, MW eller LW).
- 3 Skjut SEEK/AMS-reglaget uppåt eller nedåt när du vill ställa in en kanal som ska lagras på sifferknappen.
- 4 Tryck på och håll ned önskad sifferknapp (**(1)** till **(10)**) tills "MEM" visas. Snabbvals knappens nummer visas i teckenfönstret.

Observera

Om du försöker lagra en annan kanal på samma förinställda nummerknapp raderas den tidigare lagrade kanalen.

Motta de lagrade kanalerna

- 1 Tryck på **(SOURCE)** flera gånger för att välja radion (tuner).
- 2 Tryck på **(MODE)** flera gånger för att välja band (FM1, FM2, MW eller LW).
- 3 Tryck på den förinställda nummerknappen (**(1)** till **(10)**) som den önskade kanalen lagrats på.

Om du inte kan ställa in en förinställd kanal

Skjut SEEK/AMS-reglaget uppåt eller nedåt när du vill söka efter kanalen (automatisk sökning). Sökningen avbryts när en kanal har mottagits. Skjut SEEK/AMS-reglaget uppåt eller nedåt flera gånger tills önskad kanal har mottagits.

Observera

Om den automatiska sökningen avbryts för ofta trycker du på **(SHIFT)** och därefter på **(4)** (PLAY MODE) flera gånger tills "Local" (lokalt sökläge) visas. Tryck därefter på **(5)** (→) när du vill välja "Local on". Tryck på **(SHIFT)**.

Bara de kanaler som har relativt starka signaler kan ställas in.

Tips

Om du vet vilken frekvens radiokanalen har, skjuter du och håller SEEK/AMS-reglaget uppåt eller nedåt tills den önskade kanalen har mottagits (manuell sökning).

Om FM stereo-mottagningen är dålig — Enkanaligt läge

- 1 Tryck på **(SHIFT)** och sedan på **(4)** (PLAY MODE) flera gånger tills "Mono" visas.
- 2 Tryck på **(5)** (→) flera gånger tills "Mono on" visas. Ljudet förbättras i och med att det blir enkanaligt ("ST"-indikeringen försvinner).
- 3 Tryck på **(SHIFT)**.

Återgå till det normala uppspelningsläget genom att välja "Mono off" i steg 2 ovan.

Ändra de visade alternativen

Varje gång du trycker på **(DSPL/SA)** ändras visningen på följande sätt:

Frekvens ↔ Klocka

Efter att du valt det önskade alternativet kommer teckenfönstret att automatiskt ändras till Motion Display-läget efter några sekunder. I det rörliga visningsläget (Motion Display) rullas alla ovan nämnda val ett efter ett fram i teckenfönstret.

Tips

Du kan avaktivera Motion Display-funktionen. (Se "Ändra ljud- och teckeninställningarna" på sidan 33.)

RDS

Översikt av RDS-funktionen

RDS (Radio Data System) är en radiotjänst som gör att FM-kanalerna kan sända ytterligare digital information tillsammans med den vanliga radioprogramsignalen. Bilstereon erbjuder dig en mängd olika tjänster. Här är några: söka efter samma program automatiskt, lyssna på trafikmeddelanden och hitta kanal efter programtyp.

Observera

- Landet eller regionen avgör vilka RDS-funktioner som finns tillgängliga.
- RDS fungerar inte ordentligt om signalen är för svag eller om den inställda kanalen inte överför RDS-data.

Visa kanalnamnet

Den aktuella kanalens namn tänds i teckenfönstret.

Välj en FM-kanal (sidan 15).

När du ställer in en FM-kanal som överför RDS-data tänds kanalnamnet i teckenfönstret.



Observera

Beteckningen "*" innebär att en RDS-kanal mottas.

Ändra de visade alternativen

Varje gång du trycker på **(DSPL/SA)** ändras visningen på följande sätt:

Frekvens (Kanalnamn) ↔ Klocka

Efter att du valt det önskade alternativet kommer teckenfönstret att automatiskt ändras till Motion Display-läget efter några sekunder. I det rörliga visningsläget (Motion Display) rullas alla ovan nämnda val ett efter ett fram i teckenfönstret.

Tips

Du kan avaktivera Motion Display-funktionen. (Se "Andra ljud- och teckeninställningarna" på sidan 33.)

Observera

"NO Name" visas om den mottagna kanalen inte sänder RDS-data.

Ställa om till samma program automatiskt

— Alternativa frekvenser (AF)

AF-funktionen väljer automatiskt och ställer in den station som har den starkaste signalen i nätverket. Om du använder den här funktionen kan du lyssna på samma program under en långkörning utan att behöva ställa in kanalen manuellt igen.

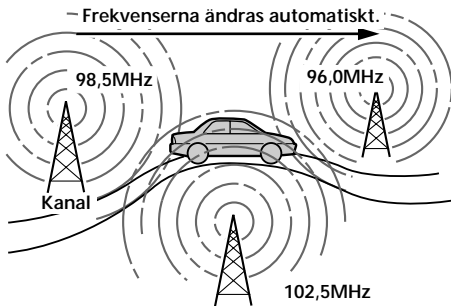

1 Välj en FM-kanal (sidan 15).

2 Tryck på **(AF/TA)** upprepade gånger tills "AF on" tänds i teckenfönstret.

Enheten börjar söka efter en alternativ kanal med en starkare signal i samma nätverk.

Observera

När det inte finns någon alternativ kanal i området och du inte vill söka efter en alternativ kanal, stänger du av AF-funktionen genom att trycka på **(AF/TA)** upprepade gånger tills "AF TA off" tänds.

Ändra de visade alternativen

Varje gång du trycker på **(AF/TA)** ändras alternativen enligt följande:

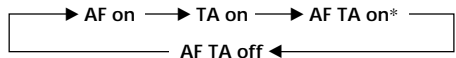

* Välj det här alternativet när du vill sätta på både AF- och TA-funktionerna.

Observera

- "NO AF" och kanalnamnet blinkar omväxlande om enheten inte kan hitta den alternativa kanalen i nätverket.
- Om kanalnamnet börjar blinka när en kanal har valts med AF-funktionen, innebär detta att det inte finns någon alternativ frekvens. Skjut SEEK/AMS-reglaget uppåt eller nedåt medan kanalnamnet blinkar (inom 8 sekunder). Enheten börjar söka efter en annan frekvens med samma PI-uppgifter (Programme Identification) ("PI seek" visas men inget ljud hörs). Om enheten inte kan hitta en alternativ frekvens, visas "NO PI", och enheten återgår till den tidigare inställda frekvensen.

Lyssna på ett regionalt program

Funktionen "REG on" (regional on) på enheten gör att du kan bibehålla inställningen till ett regionalt program utan att kopplas om till en annan regional kanal. (Observera att du måste sätta på AF-funktionen.) Enheten är fabriksinställd på "REG on", men om du vill stänga av funktionen gör du följande.

- 1 Tryck på **(SHIFT)** och sedan på **(4)** (PLAY MODE) flera gånger tills "REG" visas.
- 2 Tryck på **(5)** (→) flera gånger tills "REG off" visas.
- 3 Tryck på **(SHIFT)**.
Observera att om du trycker på "REG off" kanske enheten kopplas om till en annan regional kanal inom samma nätverk.

Återgå till regional avlyssning genom att välja "REG on" i steg 2 ovan.

Observera

Den här funktionen fungerar inte i Storbritannien och i några andra områden.

Funktionen lokal länk (endast Storbritannien)

Med funktionen lokal länk kan du välja andra lokala kanaler i området, fastän de inte finns lagrade på dina förinställda nummerknappar.

- 1 Tryck på en nummerknapp **(1)** till **(10)** där en lokal kanal har lagrats.
- 2 Inom fem sekunder trycker du på den förinställda nummerknappen för den lokala kanalen igen.
- 3 Upprepa detta tills den önskade lokala kanalen mottas.

Lyssna på trafikmeddelanden

Uppgifterna om trafikmeddelandena (TA) och trafikprogrammet (TP) gör att du automatiskt kan ställa in FM-kanaler som sänder trafikmeddelanden samtidigt som du lyssnar på andra programkällor.

Tryck på **(AF/TA)** upprepade gånger tills "TA on" eller "AF TA on" tänds i teckenfönstret.

Enheten börjar söka efter trafikinformationskanaler. "TP" tänds i teckenfönstret när enheten hittar en kanal som sänder trafikmeddelanden. När trafikmeddelandet startas, börjar "TA" blinka. När trafikmeddelandet är klart upphör blinkningen.

Tips

Om trafikmeddelandet startar när du lyssnar på en annan programkälla, kopplas enheten automatiskt till meddelandet och återgår till originalkällan när meddelandet är klart.

Observera

- "NO TP" blinkar i fem sekunder om den mottagna kanalen inte sänder trafikmeddelanden. Sedan börjar enheten söka efter en kanal som sänder trafikmeddelanden.
- När indikeringen "EON" visas med "TP" i teckenfönstret, sänder den aktuella kanalen trafikmeddelanden från andra kanaler i samma nätverk.
- Medan enheten tar emot trafikmeddelanden, fungerar inte funktionerna för röststyrning och röstmeddelande.

Avbryta pågående trafikmeddelanden

Tryck lätt på **(AF/TA)** eller **(SOURCE)**.

Om du vill avbryta alla trafikmeddelanden stänger du av funktionen genom att trycka på **(AF/TA)** tills "AF TA off" tänds.

Förinställa volymen på trafikmeddelandena

Du kan ställa in volymnivån på trafikmeddelandena i förväg så att du inte missar meddelandet. När trafikmeddelandet startar, justeras volymen automatiskt till den förinställda nivån.

- 1 Välj önskad volymnivå.
- 2 Tryck på **(AF/TA)** under två sekunder. "TA" visas när inställningen lagras.

Motta viktigt meddelande

Om ett nödanrop kommer in medan du lyssnar på radion, kopplas programmet automatiskt över till meddelandet. Om du lyssnar på en annan källa än radion, hörs nödanropet om du ställer in AF eller TA. Enheten växlar då automatiskt till dessa meddelanden oberoende av vad du lyssnar på för tillfället.

Förinställa RDS-kanalerna med AF och TA data

När du förinställer RDS-kanalerna, lagrar enheten alla uppgifter om kanalen samt frekvensen så att du inte behöver sätta på AF och TA-funktionerna varje gång du ställer in en förinställd kanal. Du kan välja olika inställningar (AF, TA eller båda två) för en förinställd kanal, eller samma inställning för alla förinställda kanaler.

Förinställa samma inställning för alla förinställda kanaler.

- 1 Välja ett FM-band (sidan 15).
- 2 Tryck på **(AF/TA)** flera gånger när du vill välja antingen "AF on", "TA on" eller "AF TA on" (för både AF och TA-funktioner).
Observera: om du väljer "AF TA off" lagras inte bara RDS-kanalerna, utan också de som inte är-RDS-kanaler.
- 3 Tryck på **(SHIFT)** och sedan på **(4)** (PLAY MODE) flera gånger tills "B.T.M" visas.
- 4 Tryck på **(5)** (→) tills "B.T.M" blinkar.
- 5 Tryck på **(SHIFT)**.

Förinställa olika inställningar för varje förinställd kanal

- 1 Välj ett FM-band och ställ in önskad kanal.
- 2 Tryck på **(AF/TA)** flera gånger när du vill välja antingen "AF on", "TA on" eller "AF TA on" (för både AF och TA-funktioner).
- 3 Tryck på och håll ned önskad sifferknapp (**(1)** till **(10)**) tills "MEM" visas. Upprepa från steg 1 när du vill förinställa andra kanaler.

Tips

Om du vill ändra de förinställda AF- och/eller TA-inställningarna efter det att du ställt in den förinställda kanalen gör du det genom att stänga av/sätta på AF- eller TA-funktionen.

Spela in trafikmeddelanden

— TIR-funktionen (Traffic Information Replay)

Du kan lyssna till de senast sända trafikmeddelandena, eftersom de spelas in. Varje gång ett trafikmeddelande påbörjas, spelar enheten automatiskt in det. Enheten kan lagra upp till 8 trafikmeddelanden. Om inspelningen överstiger åtta minuter, uppdateras de inspelade meddelandena så att du alltid har tillgång till den senaste informationen.

Om TIR-funktionen är aktiverad slås radion på automatiskt varefter upp till två timmars inspelning av trafikmeddelanden sker före och efter ett förvalt klockslag.

Förinställa tiden och kanalen

1 Tryck och håll ned **(TIR)** tills "TIR" visas i teckenfönstret.

2 Tryck på **(5)** (→) flera gånger tills "TIR on" visas.



3 Tryck på **(TIR)** flera gånger tills tiden visas.



1 Ställ in timmarna genom att vrida på ratten.

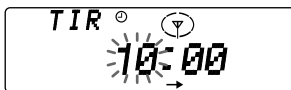

2 Tryck på **(5)** (→) tills siffran som visar minuter blinkar.

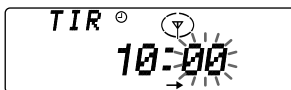

3 Ställ in minuterna genom att vrida på ratten.



4 Tryck på **(TIR)**.

5 Välj önskad kanal genom att trycka på den förinställda nummerknappen eller genom att skjuta SEEK/AMS-reglaget uppåt eller nedåt.

6 Tryck på **(TIR)** i två sekunder när du vill återgå till ursprungligt teckenfönster. **(TIR)** tänds.

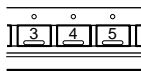
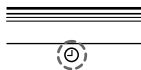

Enheten slås på automatiskt och befinner sig i standby-läge för trafikmeddelanden i fyra timmar (två timmar före och efter den förinställda tiden).

Om den förinställda kanalen inte sänder trafikmeddelanden under sökningen, påbörjas en sökning efter andra kanaler som sänder trafikmeddelanden (TP).

Avbryta TIR-funktionen

Välja "TIR off" i steg 2 ovan.

Tips

- **(TIR)** och "TA" blinkar medan bilstereon spelar in ett trafikmeddelande.
- Om enheten fortfarande inte kan hitta en TP-kanal, börjar den söka efter en var femte minut tills den hittar en.
- Om du drar ut tändnyckeln när TIR-funktionen är aktiverad, blinkar "TIR on" och **(TIR)** några gånger.

Observera

- Enheten är också i standby-läge för trafikmeddelanden i två timmar efter det att du stängt av motorn, så länge TIR-funktionen är aktiverad.
- Om du har en motordriven bilantenn, fälls den automatiskt ut varje gång enheten söker efter en kanal med trafikinformation. Om du har en manuell antenn, bör du se till att antennen är fullt utfälld.
- Om du inte använder din bil på ungefär tio dagar stängs TIR-funktionen av automatiskt för att undvika att batteriet laddas ur.
- Medan enheten spelar in eller upp trafikmeddelanden, fungerar inte funktionerna röststyrning och röstmeddelande. Spela upp de inspelade trafikmeddelandena

Spela upp de inspelade trafikmeddelandena

⊖ blinkar när det finns inspelade meddelanden som inte spelats upp än.

1 Tryck på **(TIR)**.

Det senaste trafikmeddelandet spelas upp. Om du vill lyssna på de tidigare meddelandena, trycker du på **(TIR)** eller skjuter SEEK/AMS-reglaget uppåt. Om du vill återspela meddelandena skjuter du SEEK/AMS-reglaget nedåt. "NO Data" visas om inget trafikmeddelande spelades in.

2 Tryck på **(TIR)** om du vill återgå till ursprungsprogrammet.

Söka en kanal efter programtyp

Du kan söka efter valfri kanal genom att välja en av de programtyper som visas nedan.

Programtyper	Teckenfönster
Nyheter	News
Aktuella händelser	Affairs
Information	Info
Sport	Sport
Utbildning	Educate
Drama	Drama
Kultur	Culture
Vetenskap	Science
Diverse	Varied
Popmusik	Pop M
Rockmusik	Rock M
Populärmusik	Easy M
Lättare klassiskt	Light M
Klassiskt	Classics
Andra musiktyper	Other M
Väder	Weather
Finansinformation	Finance
Barnprogram	Children
Samhällsinformation	Social A
Religion	Religion
Ring in	Phone In
Resor	Travel
Nöjen	Leisure
Jazzmusik	Jazz
Country-musik	Country
Nationell musik	Nation M
Gamla godingar	Oldies
Folkmusik	Folk M
Dokumentärer	Document
Inte angiven	None

Observera

Du kan inte använda den här funktionen i vissa länder där PTY-data inte är tillgängliga.

- 1 Tryck på **(PTY/LIST)** under FM-mottagningen tills "PTY" visas i teckenfönstret.

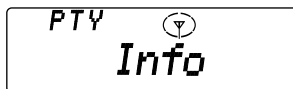

Det aktuella namnet på programtypen visas om kanalen överför PTY-data. "-----" visas om den mottagna kanalen inte är en RDS-kanal eller om RDS-data inte har tagits emot.

- 2 Tryck på **(PTY/LIST)** flera gånger tills den önskade programtypen visas. Programtyperna visas i den ordning som anges i tabellen. Observera att du inte kan välja "None" (inte angiven) vid sökning.



- 3 Skjut SEEK/AMS-reglaget uppåt eller nedåt. Enheten börjar söka efter en kanal för den valda programtypen. När enheten hittar programmet, visas programtypen igen i ungefär fem sekunder. "NO" och programtypen visas omväxlande i fem sekunder om enheten inte kan hitta programtypen och den återgår sedan till föregående kanal.

Ställa klockan automatiskt

Med CT-data (Clock Time) från RDS-överföringen ställs klockan automatiskt.

- 1 Tryck på **(SHIFT)** och sedan på **(3)** (SET UP) flera gånger tills "CT" visas.

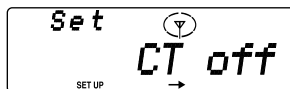

- 2 Tryck på **(5)** (→) flera gånger tills "CT on" visas. Klockan är ställd.

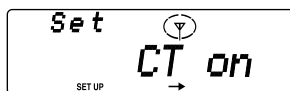

- 3 Tryck på **(SHIFT)** för att återgå till det normala teckenfönstret.

Avbryta CT-funktionen

Välj "CT off" i steg 2 ovan.

Observera

- CT-funktionen kanske inte fungerar trots att en RDS-kanal mottas.
- Det kan vara skillnad på tiden som ställts in av CT-funktionen och den verkliga tiden.

Röststyrning

Du kan registrera en lämplig fras för en valfri källa inkl. CD-/MD-spelare* och radio. När registreringen är klar kan du begära den aktuella källan genom att uttala den registrerade frasen vänd mot den medföljande mikrofonen. Med denna enhet får du 12 "V Drive"-rutor för registrerade fraser.

* Om du ansluter till en CD/MD-växlare med PGM-funktion (Programme memory), kan du begära en av skivorna i CD/MD-växlaren.

Använd vridkontrollen för denna funktion.

Observera

Funktionen för röststyrning fungerar inte medan enheten tar emot trafikmeddelanden eller spelar in eller upp trafikmeddelanden.

Välj en "V Drive"-ruta för registrering

- 1 Spela upp en CD/MD-skiva eller ställ in en radiostation som du vill registrera en fras för.
- 2 Tryck på och håll ned **TALK** på vridkontrollen tills "V Drive" visas.

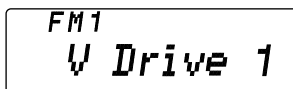

Observera

När spelaren går in i inställningsläge avbryts uppspelningen av skivan eller radiomottagningen.

Tips

Om "V Drive"-rutan du valde i steg 2 redan har en registrerad fras kommer källan som motsvarar den att spelas upp eller ställas in.

- 3 Välj en "V Drive"-ruta för registrering genom att justera SEEK/AMS-kontrollen antingen på spelaren eller på vridkontrollen.

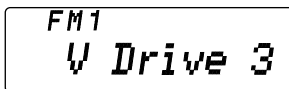

Tips

Om du väljer en ruta som redan finns registrerad för en källa kommer den registrerade källan att spelas upp eller ställas in.

Registrera en röstfras

- 1 När du utfört alla stegen i "Välj en "V Drive"-ruta för registrering" trycker du på **TALK** på vridkontrollen.
- 2 När du hör spelarens inspelade kommentarer "Please speak now.", uttalar du en önskad fras vänd mot den medföljande mikrofonen.

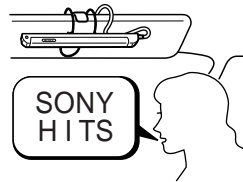

- 3 Efter de inspelade kommentarerna "Please repeat.", uttalar du samma fras igen.

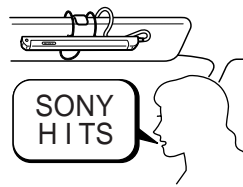
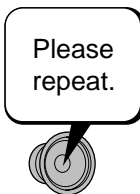

forts på nästa sida →

4 Efter den andra upprepningen av "Please repeat.", uttalar du samma fras en gång till.

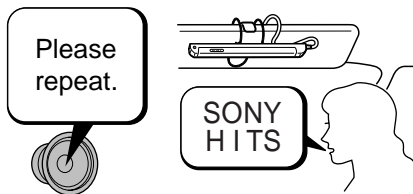

Enheten spelar in röstfrasen i det här steget för att identifiera den registrerade frasen senare. När spelaren svarar "OK!" är registreringen fullbordad.

Observera

- Försök inte göra någon registrering medan du kör, eftersom det kan vara trafikfarligt.
- Svara efter den inspelade instruktionen.
- Om en ljudsignal hörs har registreringen misslyckats. Upprepa i så fall processen med början från steg 1.
- Använd inte fraser med liknande uttal som t ex "Sony POPS 1" och "Sony POPS 2" eftersom spelaren kan ha svårt att hålla isär dem.
- När du hör de inspelade kommentarerna måste du svara inom tre sekunder.

Tips

- När du registrerar fraserna uttalar du dem högt och tydligt för att göra det lättare för spelaren att känna igen dem.
- Registreringen bör göras medan bilen är parkerad med motorn fortfarande påslagen så att spelaren lättare känner igen din röst medan du kör.
- Trots att de inspelade kommentarerna är på engelska går det att använda andra språk för registreringen.
- Volymen för de inspelade kommentarerna kan justeras på spelaren eller med vridkontrollen.

Begära den registrerade källan

Du kan begära en registrerad källa medan du lyssnar på andra källor eller när klockfönstret visas.

1 Tryck på **TALK** på vridkontrollen.



2 När du hör spelarens inspelade kommentar "Please speak now.", uttalar du den registrerade frasen som t ex skivnamnet eller radiostationen.

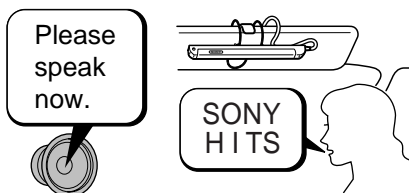

3 När spelaren känner igen frasen; kommer spelaren att spela upp skivan eller ställa in radiostationen.

När spelaren inte känner igen frasen; svarar spelaren "Please speak again." Om så är fallet upprepar du den registrerade frasen.

Observera

- Om spelaren misslyckas med att känna igen frasen tre gånger i rad hörs en ljudsignal och spelaren återgår till den föregående källan. Upprepa i så fall processen med början från steg 1.
- Om det är bullrigt utanför bilen, kan det hända att enheten inte känner igen den registrerade frasen. Stäng i så fall fönstret och gör ett nytt försök.
- Tala högre eller tala närmare mikrofonen, om du befinner dig långt i från denna.

Tips

- Om du inte svarar inom tre sekunder efter den inspelade kommentaren, svarar spelaren "Please speak now".
- När du begär en registrerad källa skall du uttala orden högt och tydligt för att spelaren lättare ska känna igen orden.
- Registrera röstfrasen en gång till om enheten inte känner igen frasen.

Röstmeddelande

Röstmeddelande är en funktion som gör att du kan spela in en röstanteckning, som t ex titeln på en sång du hört på radion eller en idé som du fått. Du kan spela in upp till sex röstmeddelanden med denna funktion. Observera att varje röstmeddelande inte får vara längre än 15 sekunder.

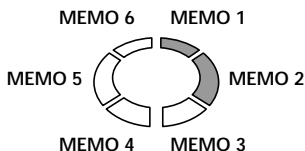

Du kan spela in/upp röstmeddelandet medan du lyssnar på valfri källa eller när klockfönstret visas.

Använd vridkontrollen för denna funktion.

Observera

Funktionen röstmeddelande fungerar inte medan enheten tar emot trafikmeddelanden eller spelar in eller upp trafikmeddelanden.

Spela in ett röstmeddelande

- 1 Tryck på (REC) på vridkontrollen och tala in röstmeddelandet vänd mot den medföljande mikrofonen.



- 2 Inspelningen avslutas genom att du trycker på (REC) igen eller att du lämnar spelaren orörd i 15 sekunder.

Observera

- Röstmeddelandena spelas in som "MEMO 1", "MEMO 2" osv, i den ordning de spelas in.
- När en ljudsignal hörs och "MEMO FULL" visas betyder det att det inte finns plats för några fler röstmeddelanden. Om så är fallet raderar du de gamla röstmeddelandena innan du spelar in nya.

Spela upp röstmeddelandet

- 1 Tryck på (PLAY) på vridkontrollen. Uppspelningen påbörjas från MEMO 1.



- 2 Du väljer önskat röstmeddelande genom att använda SEEK/AMS-kontrollen.



- 3 Justera volymen på huvudspelaren eller genom att använda vridkontrollen. Spelaren återgår automatiskt till den föregående källan när alla röstmeddelanden spelats upp.

Avbryta uppspelningen av ett röstmeddelande

Tryck på (PLAY) på vridkontrollen. Uppspelningen avbryts och spelaren återgår automatiskt till den föregående källan.

Radera röstmeddelandet

- 1 Spela upp det röstmeddelande du vill radera.
- 2 Tryck på och håll ned **(PLAY)** på vridkontrollen tills en ljudsignal hörs.

Röstmeddelandet raderas och de efterföljande röstmeddelandenas nummer uppdateras i respektive ordning.



Radera
"MEMO 3"



"MEMO 4" flyttas till
"MEMO 3"

DSP

Ställa in equalizern

Du kan välja åtta equalizerkurvor för åtta musikstilar (rock, vokalt, jazz, klassiskt, groove, tal, techno och anpassad). Du kan justera och lagra såväl frekvens som nivå för equalizerinställningarna.

Välja equalizerkurva

- 1 Tryck på **(SOURCE)** för att välja ljudkälla (radio, CD eller MD).
- 2 Tryck på **(SOUND)** flera gånger tills "EQ" visas.



- 3 Välj önskad equalizerkurva med vridkontrollen.

Rock ↔ Vocal ↔ Jazz ↔ Classic ↔ Groove
↔ Talk ↔ Techno ↔ Custom ↔ off

Om du vill stänga av equalizereffekten väljer du "off". Efter tre sekunder återgår teckenfönstret till normal visning.

Justera equalizerkurvan

- 1 Tryck på **(SOUND)** i två sekunder.
 - 2 Tryck på **(SOUND)** flera gånger tills "EQ" visas.
 - 3 Välj önskad equalizerkurva med vridkontrollen.
- Rock ↔ Vocal ↔ Jazz ↔ Classic ↔ Groove
↔ Talk ↔ Techno ↔ Custom ↔ off
- 4 Tryck på **(5) (→)**.



- 5 Välj önskad frekvens genom att trycka på ② (←) eller ⑤ (→).

62 Hz ↔ 157 Hz ↔ 396 Hz ↔ 1.00 kHz ↔
2.51 kHz ↔ 6.34 kHz ↔ 16.0 kHz

- 6 Välj önskad nivå med hjälp av vridkontrollen.
Om du vill ändra en annan equalizerkurva trycker du på ② (←) flera gånger tills namnet på den kurva som du vill ändra visas. Du är då tillbaka på steg 3.
Om du vill återgå till den fabriksinställda equalizerkurvan trycker du på ⑥ (ENTER) under två sekunder.

- 7 Tryck på **SOUND** i två sekunder.
När effektinställningen är klar, visas det normala uppspelningsläget i teckenfönstret.

Välja avlyssningsläge

Du kan göra inställningar så att den tid det tar för ljudet att nå från högtalarna till lyssnarna blir fördröjd.

På det här sättet är det möjligt att simulera ett naturligt ljudfält så att hörlöparen var han/hon än sitter i bilen känner det som om han/hon befinner sig i ljudfältets centrum.

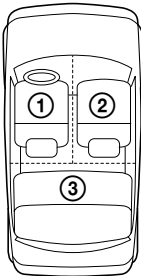

Teckenfönstret	Ljudfältets centrum
POS All	Normal inställning (① + ② + ③)
POS Front	Främre delen (① + ②)
POS Front-R	Längst fram till höger (②)
POS Front-L	Längst fram till vänster (①)
POS Rear	Bakre delen (③)
POS off	Avbryta

- 1 Tryck på **SOURCE** för att välja ljudkälla (radio, CD eller MD).

- 2 Tryck på **SOUND** flera gånger tills "POS" visas.



- 3 Välj önskat avlyssningsläge med vridkontrollen.

All ↔ Front ↔ Front-R ↔ Front-L ↔ Rear ↔ off

Avlyssningslägena visas i den ordning som visas i tabellen.

Om du vill avbryta POS-läget väljer du "off".

Efter tre sekunder återgår teckenfönstret till normalt läge vid uppspelning.

Välja avlyssningsläge

- 1 Tryck på **SOUND** i två sekunder.

- 2 Tryck på **SOUND** flera gånger tills "POS" visas.

- 3 Tryck på ⑤ (→).



- 4 Justera ljudfältets centrum åt höger eller vänster med hjälp av vridkontrollen.

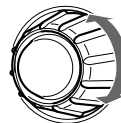

Ljudbilden flyttas åt vänster (L).

Ljudbilden flyttas åt höger (R).

Om du vill återgå till den fabriksinställda lyssningspositionen trycker du på ⑥ (ENTER) under två sekunder.

- 5 Tryck på ⑤ (→).



forts på nästa sida →

- 6 Justera ljudfältets centrum framåt eller bakåt med hjälp av vridkontrollen.

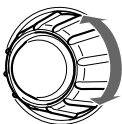

Ljubbilden flyttas bakåt (R).

Ljubbilden flyttas framåt (F).

Om du vill återgå till den fabriksinställda lyssningspositionen trycker du på

6 (ENTER) under två sekunder.

- 7 Tryck på **SOUND** i två sekunder. När effektinställningen är klar, visas det normala uppspelningssläget i teckenfönstret.

Välja en Soundstage-meny (Ljudscensmeny)

— DSO (Dynamic Soundstage Organizer)

Om högtalarna installeras i dörrarnas lägre partier kan det hända att ljudet hörs underifrån och blir otydligt. DSO-funktionen (Dynamic Soundstage Organizer) fyller ljudrummet bättre, som om högtalarna satt i instrumentpanelen (virtuella högtalare).

Du kan justera ljudet som du själv vill, för att ge en ljudbild som liknar en konserthall eller en nattklubb.

Ljubbildsmeny

Förinställt minne	Innebörd
1 E-STD	Virtuella högtalare (standard)
2 ES-CLUB	Virtuella högtalare (standard) + ursprunglig återgivning
3 ES-LIVE	Virtuella högtalare (standard) + efterklang
4 E-WIDE	Virtuella högtalare (brett)
5 EW-CLUB	Virtuella högtalare (brett) + ursprunglig återgivning
6 EW-LIVE	Virtuella högtalare (brett) + efterklang
7 LIVE	Efterklang
8 CLUB	Ursprunglig återgivning
off	Avbryta

Ljubbilden från de virtuella högtalarna

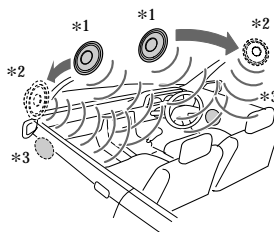

*1 Standard

*2 Brett

*3 De fysiska högtalarnas placering (nedtill i framdörrarna)

Välja DSO

- 1 Tryck på **SOURCE** för att välja ljudkälla (radio, CD eller MD).

- 2 Tryck på **(SOUND)** flera gånger tills "DSO" visas.



- 3 Välj önskat DSO-läge med hjälp av vridkontrollen.

1 E-STD ↔ 2 ES-CLUB ↔ 3 ES-LIVE ↔
4 E-WIDE ↔ 5 EW-CLUB ↔ 6 EW-LIVE ↔
7 LIVE ↔ 8 CLUB ↔ off

Om du vill avbryta DSO-läget väljer du "off".

Efter tre sekunder återgår teckenfönstret till normalt läge vid uppspelning.

Justera DSO-läget

- 1 Tryck på **(SOUND)** i två sekunder.

- 2 Välj önskat DSO-läge med hjälp av vridkontrollen.

1 E-STD ↔ 2 ES-CLUB ↔ 3 ES-LIVE ↔
4 E-WIDE ↔ 5 EW-CLUB ↔ 6 EW-LIVE ↔
7 LIVE ↔ 8 CLUB ↔ off

- 3 Tryck på **(5)** (→).



- 4 Välj önskad effektnivå med hjälp av vridkontrollen.

Effect 1 ↔ Effect 2 ↔ Effect 3 ↔ Effect 4 ↔
Effect 5

Om du vill justera ett annat DSO-läge trycker du på **(2)** (←) för att återgå till steg 2.

Om du vill återgå till den fabriksinställda equalizerkurvan trycker du på **(6)** (ENTER) under två sekunder.

- 5 Tryck på **(SOUND)** i två sekunder.

När effekttinställningen är klar, visas det normala uppspelningsläget i teckenfönstret.

Justera balansen (BAL)

Du kan justera ljudbalansen mellan vänster och höger högtalare.

- 1 Tryck på **(SOURCE)** för att välja ljudkälla (radio, CD eller MD).

- 2 Tryck på **(SOUND)** flera gånger tills "BAL" visas.



- 3 Justera balansen med hjälp av vridkontrollen.

Efter tre sekunder återgår teckenfönstret till normalt läge vid uppspelning.

Justera uttoningen (FAD)

När DSP-läget är på sänks volymen på ljudet från de främre och bakre högtalarna automatiskt för att förbättra effektiviteten på lyssningslägets inställning. Om du vill höja volymen för de främre eller bakre högtalarna justerar du uttoningen.

- 1 Tryck på **(SOURCE)** för att välja ljudkälla (radio, CD eller MD).

- 2 Tryck på **(SOUND)** flera gånger för att välja "F" (för de främre högtalarna) eller "R" (för de bakre högtalarna).



forts på nästa sida →

- 3 Justera volymen för de främre/bakre högtalarna med hjälp av vridkontrollen.



Sänker högtalarvolymen

Ökar högtalarvolymen

Efter tre sekunder återgår teckenfönstret till normalt läge vid uppspelning.

Välja klippfrekvens för de främre/bakre högtalarna

- 1 Tryck på **(SOUND)** i två sekunder.
- 2 Välj "F" eller "R" genom att trycka på **(SOUND)** flera gånger.
- 3 Tryck på **(5)** (←).



- 4 Välj klippfrekvens med hjälp av vridkontrollen.

off ↔ 78 Hz ↔ 99 Hz ↔ 125 Hz ↔ 157 Hz
↔ 198 Hz

Om du nu vill justera volymen för de främre eller bakre högtalarna trycker du på **(2)** (←) och använder vridkontrollen som i steg 2 i "Justera uttoningen (FAD)".

- 5 Tryck på **(SOUND)** i två sekunder. När effektinställningen är klar, visas det normala uppspelningsläget i teckenfönstret.

Justera volymen på subwoofern/subwoofrarna

- 1 Tryck på **(SOURCE)** för att välja ljudkälla (radio, CD eller MD).
- 2 Tryck på **(SOUND)** flera gånger tills "SUB" visas.



- 3 Justera volymen med hjälp av vridkontrollen. Efter tre sekunder återgår teckenfönstret till normalt läge vid uppspelning.

Tips

När du använder vridkontrollen för att stänga av volymen, visas "Sub ATT" och klippfrekvensen för subwoofern avaktiveras.

Justera frekvensen på subwoofern/subwoofrarna

Om du vill att de anslutna subwoofrarnas egenskaper ska stämma överens kan du klippa bort oönskade höga och medelhöga frekvenser till subwoofern/subwoofrarna. Du kan skapa en renare ljudbild genom att ställa in klippfrekvensen (se nedanstående diagram) så att bara lågfrekvent ljud återges.

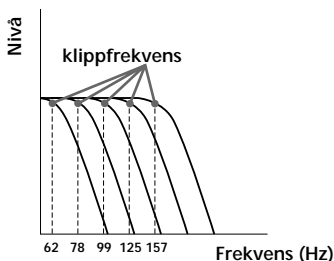

- 1 Tryck på **(SOUND)** i två sekunder.
- 2 Tryck på **(SOUND)** flera gånger tills "SUB" visas.
- 3 Tryck på **(5) (→)**.



- 4 Ställ in önskad klippfrekvens med hjälp av vridreglaget.
Klippfrekvensen i teckenfönstret ändras enligt följande:
62 Hz ↔ 78 Hz ↔ 99 Hz ↔ 125 Hz ↔ 157 Hz ↔ off
Om du vill justera subwoofers/
subwoofrens volym trycker du på **(2)**
(←) och använder vridkontrollen som i
steg 3 i "Justera volymen på subwoofers/
subwoofrens".
- 5 Tryck på **(SOUND)** i två sekunder.
När frekvensinställningen är klar återgår
teckenfönstret till det normala
uppspelningsläget.

Lyssna på varje programkälla i dess registrerade DSO

— SSM (Source Sound Memory, källjudsminne)

Varje gång du lyssnar på en viss ljudkälla kan du få tillbaka de effekter som du ställt in: samma DSO-meny och samma equalizerkurva som du har lagrat för den. Detta gäller även om du har ändrat programkällan eller stängt av enheten och slår på den igen.

Övriga funktioner

Använda vridkontrollen

Vridkontrollen använder du genom att trycka på knapparna och/eller vrida på reglagen. Du kan också styra den valfria CD- eller MD-spelaren med vridkontrollen.

Genom att trycka på knapparna (SOURCE och MODE-knapparna)

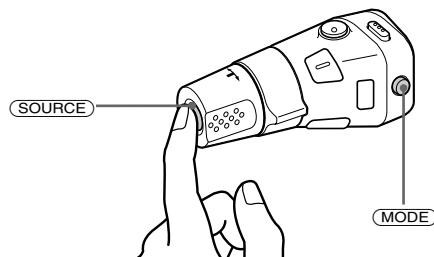

Varje gång du trycker på **(SOURCE)** ändras funktionen på följande sätt:
TUNER → CD → MD

När du trycker på **(MODE)** ändras funktionen på följande sätt;

- Tuner: FM1 → FM2 → MW → LW
- CD-spelare: CD1 → CD2 → ...
- MD-spelare: MD1 → MD2 → ...

Genom att vrida kontrollen (SEEK/AMS-kontrollen)

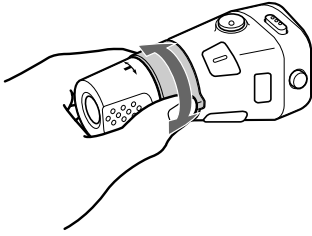

Vrid kontrollen helt kort och släpp upp den för att:

- Hitta ett visst spår på en skiva. Vrid och håll kontrollen nere tills du hittar den önskade punkten i spåret, och släpp sedan upp kontrollen för att starta uppspelningen.
- Ta in kanaler automatiskt. Vrid och håll kontrollen för att ta in den speciella kanalen.

Genom att trycka in och vrida kontrollen (PRESET/DISC-kontrollen)

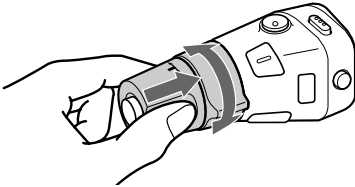

Tryck in och vrid kontrollen för att:

- Ta in kanalerna som är lagrade på nummerknapparna.
- Byta skiva.

Övriga funktioner

Vrid kontrollen VOL för att justera volymen.

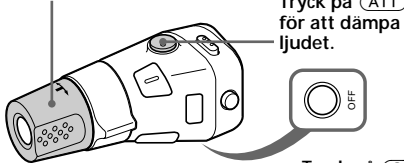

Tryck på **(ATT)** för att dämpa ljudet.

Tryck på **(OFF)** för att stänga av enheten.

Tryck på **(SOUND)** när du vill justera volymen och ljudmenyn.

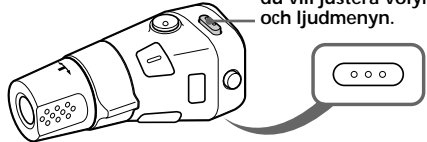

Tryck på **(LIST)** för att:

- Visa de lagrade namnen.
- Visa programtypen.

Tryck på **(REC)** för att spela in ett röstmeddelande.

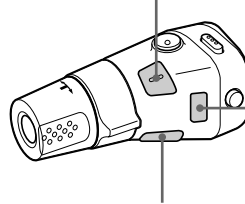

Tryck på och håll ner **(TALK)** för att välja en "V Drive"-ruta för registrering. Tryck på för att:

- Registrera en röstfras
- Begära en registrerad källa.

Tryck på **(PLAY)** för att spela upp röstmeddelandet.

Tryck på och håll ner **(PLAY)** för att radera röstmeddelandet.

Byta styrriktning

Kontrollens styrriktning är fabriksinställd enligt bilden nedan.

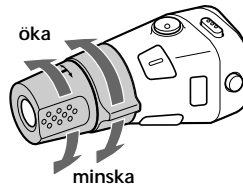

Om du monterar vridkontrollen på höger sida av ratten kan du växla styrriktning för kontrollerna.

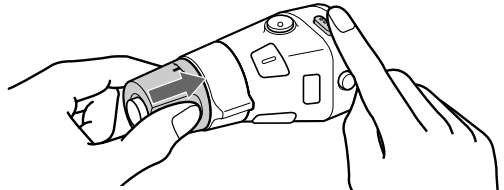

Tryck på **(SOUND)** under två sekunder medan du trycker på VOL-reglaget.

Tips

Du kan styra kontrollernas styrriktning med spelaren (sidan 33).

Snabbdämpa ljudet

Tryck på **(ATT)** på vridkontrollen eller på den valfria sladdlösa fjärrkontrollen. "ATT on" blinkar till.

Återgå till tidigare ljudnivå genom att trycka på **(ATT)** en gång till.

Tips

När gränssnittskabeln från en biltelefon är ansluten till ATT-kabeln minskar enheten volymen automatiskt när ett telefonsamtal tas emot (funktionen Telephone-ATT).

Ändra ljud- och teckeninställningarna

Följande alternativ kan ställas in:

- Clock (Klockan) (sidan 8).
- CT (Clock Time) (sidan 22).
- D.Info (Dubbel information) – när du vill visa klockan och uppspelningsläget samtidigt (ON) eller visa informationen omväxlande (OFF).
- SA (Spectrum Analyzer) – för att ändra teckenfönstrets mönster när equalizern visas.
- Amber/Green – när du vill ändra på visningsfärgen från gul till grön.
- Dimmer – när du vill ändra på teckenfönstrets ljusstyrka.
 - Välj "Auto" när du vill släcka ned teckenfönstret och tända lamporna.
 - Välj "on" när du vill släcka ned teckenfönstret.
 - Välj "off" för att deaktivera dimmer.
- Contrast – för att justera kontrastinställningen om indikatorerna i teckenfönstret inte går att tyda på grund av den plats där enheten har installerats.

- Röstguidesfunktion för inspelade kommentarer.
 - Välj "Voice 1" när du vill minska volymen i guiden.
 - Välj "Voice 2" för en högre volym än "Voice 1".
 - Välj "Voice 3" när du vill ha högsta volym i guiden.
 - Välj "Voice off" när du vill stänga av röstguiden.
- Beep – när du vill sätta på eller stänga av ljudsignalen.
- RM (Vridkontroll) – när du vill byta styrriktning på vridkontrollens reglage.
 - Välj "norm" om du vill använda vridkontrollens fabriksinställningar.
 - Välj "rev" om du vill montera vridkontrollen på rattens högra sida.
- M.dspl (Motion Display) – för att ställa in textrullningen i teckenfönstret på 1, 2 eller off.
- Engelska/spanska för att ändra språk för röstmeddelandena och teckenfönstret till antingen engelska eller spanska.
- A.Scr1 (Automatisk bläddring) (sidan 10, 35).

1 Tryck på **(SHIFT)**.

2 Tryck på **(3)** (SET UP) flera gånger tills den önskade inställningen visas. Varje gång du trycker på **(3)** (SET UP) ändras alternativet enligt följande:

Clock → CT → D.Info* → SA* → Amber/Green → Dimmer → Contrast → Voice* → Beep → RM → M.dspl → English/Spanish → A.Scr1*

* Ovanstående alternativ visas inte om du inte har ställt in kanalen eller inte spelar en CD/MD.

Observera

Visningen i teckenfönstret beror på källan.

forts på nästa sida →

- 3 Tryck på **(5)** (→) när du vill välja önskad inställning (till exempel: on eller off).

När du ska ställa in kontrasten "Contrast" ökar du den genom att trycka på **(5)** (→) och minskar den genom att trycka på **(2)** (→).

- 4 Tryck på **(SHIFT)**.

När inställningen är klar återgår teckenfönstret till det normala uppspelningsläget.

Ändra teckenfönstret för equalizern

Du kan göra så att equalizern visas olika beroende på vilken musikkälla du lyssnar på.

Välja visningsmönster

- 1 Tryck på **(SOURCE)** för att välja en källa (radio, CD eller MD)
- 2 Välj önskat visningsmönster genom att trycka på **(DSPL/SA)** under två sekunder flera gånger.

SA 1 → SA 2 → SA 3 → SA 4 → SA 5 → SA 6
→ SA AUTO → SA off

Med tillvalet

CD/MD-spelare

Du kan styra upp till 7 CD- och MD-spelare med denna enhet.

Om du ansluter en valfri CD-spelare med CD TEXT-funktion, visas CD TEXT-informationen i teckenfönstret när du spelar upp en CD TEXT-skiva.

Spela en CD eller MD

- 1 Tryck på **(SOURCE)** flera gånger för att välja CD eller MD.

- 2 Tryck på **(MODE)** tills önskad spelare visas.
CD-/MD-uppspelningen börjar.

När en CD-/MD-spelare är ansluten spelas alla spår upp från början.

Ändra de visade alternativen

Varje gång du trycker på **(DSPL/SA)** under CD-, CD TEXT- eller MD-uppspelning ändras visningen i teckenfönstret på följande sätt:

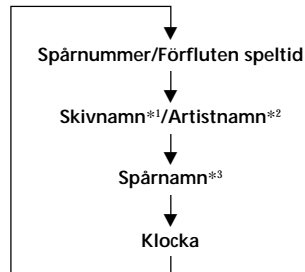

*1 Om du inte har namngett skivan eller om MD-skivan inte är förinspelad visas "NO D.Name" i teckenfönstret.

*2 Om du spelar in en CD TEXT-skiva visas artistnamnet i teckenfönstret efter skivnamnet. (Endast för CD TEXT-skiva med artistnamnet)

*3 Om en CD-skivas eller MD-skivas spårnamn inte är förinspelat visas "NO T.Name" i teckenfönstret.

Du kan ange ett individuellt namn för CD- och CD TEXT-skivor med skivminnesfunktionen, se "Namnge en CD-skiva" (sidan 39). Men om du använder egna namn på skivorna prioriteras de alltid över den ursprungliga CD TEXT-informationen när sådan information visas.

Tips

- Om CD TEXT- eller MD-skivans namn är för långt, kan du rulla fram det i teckenfönstret genom att först trycka på (SHIFT) sedan (2) (←).
- Om du vill visa den ursprungliga CD TEXT-informationen efter det att du har angett ett individuellt namn för CD TEXT-skivan trycker du på (SHIFT) sedan på (5) (→).

Efter att du valt det önskade alternativet kommer teckenfönstret att automatiskt ändras till Motion Display-läget efter några sekunder. I det rörliga visningsläget (Motion Display) rullas alla ovan nämnda val ett efter ett fram i teckenfönstret.

Tips

Du kan avaktivera Motion Display-funktionen. (Se "Andra ljud- och teckeninställningarna" på sidan 33.)

Visa hela skivnamnet automatiskt

— Automatisk bläddring

Om skivnamn/artistnamn eller spårets namn på en CD-TEXT- eller MD-skiva överstiger 10 tecken och den automatiska bläddringsfunktionen är aktiv, rullas följande text automatiskt i teckenfönstret:

- Skivnamnet visas när du byter skiva (om skivnamnet har valts).
- Spårnamnet visas när du byter spår (om spårnamnet har valts).

Om du trycker på (DSPL/SA) för att ändra visningen, rullas CD TEXT- eller MD-skivans skiv- eller spårnamn automatiskt oavsett om funktionen är aktiv eller inte.

- 1 Tryck på (SHIFT) under uppspelning.
- 2 Tryck på (3) (SET UP) flera gånger tills "A.Scrl" visas.
- 3 Tryck på (5) (→) för att välja "A.Scrl on".
- 4 Tryck på (SHIFT).

Om du vill ta bort Auto Scroll väljer du "A.Scrl off" i steg 3 ovan.

Observera

För vissa CD TEXT-skivor som har extremt många tecken, kan följande inträffa:

- Alla tecken visas inte.
- Den automatiska bläddringsfunktionen fungerar inte.

Hitta ett visst spår

— AMS-funktionen

Under uppspelning skjuter du SEEK/AMS-reglaget uppåt eller nedåt en gång för varje spår du vill hoppa över.

Hitta efterföljande spår

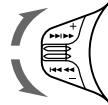

Hitta föregående spår

Söka en viss del av ett spår

— Manuell sökning

Under uppspelning, skjuter du och håller SEEK/AMS-reglaget uppåt eller nedåt. Släpp reglaget när du har hittat den önskade punkten.

Söka framåt

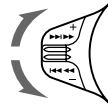

Söka bakåt

Söka en skiva efter nummer

— Direktval

Tryck på den nummerknapp (1 till 10) som motsvarar det önskade skrivnumret.

Önskad skiva i den aktuella växlaren spelas upp.

Spela upp spår flera gånger

— Upprepad uppspelning

Du kan välja

- Repeat 1 – när du vill upprepa spåret.
- Repeat 2 – när du vill upprepa skivan.

1 Tryck på (SHIFT) under uppspelning.

2 Tryck på (7) (REP) flera gånger tills önskad inställning visas.

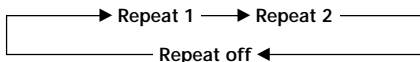

Upprepad spelning startar.

3 Tryck på (SHIFT).

Återgå till det normala uppspelningsläget genom att välja "Repeat off" i steg 2 ovan.

Spela upp spår i slumpmässig ordning

— Slumpmässig uppspelning

Du kan välja.

- Shuf 1 – när du vill spela spåren på aktuell skiva i slumpmässig ordning.
- Shuf 2 – spelar upp spåren i den aktuella enheten i slumpvis ordning.
- Shuf All – när du vill spela upp alla spår i slumpmässig ordning.

1 Tryck på (SHIFT) under uppspelning.

2 Tryck på (8) (SHUF) flera gånger tills önskad inställning visas.

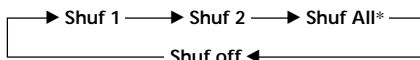

Slumpmässig uppspelning startar

* "Shuf All" är bara tillgängligt när du ansluter en eller fler MD-enheter (tillval) eller när du ansluter en eller fler CD-enheter (tillval).

3 Tryck på (SHIFT).

Om du vill återgå till normalt uppspelningsläge väljer du "Shuf off" i steg 2.

Skapa ett program

— Programminne (CD-/MD-spelare med programminnesfunktion)

Genom att skapa egna program kan du spela spåren i den ordning du vill. Du kan välja upp till 24 spår för ett program. Du kan sedan lagra programmen i minnet.

1 Under CD/MD-uppspelning trycker du på (SHIFT) och sedan på (4) (PLAY MODE) i två sekunder.

Programredigeringsläge



Om du namnger skivan visas bankredigeringsläget. Tryck på (4) (PLAY MODE) så att "P" visas.

2 Välj önskat spår.

- 1 Välj CD- eller MD-skiva genom att trycka på (SOURCE) flera gånger.
- 2 Tryck på (MODE) flera gånger för att välja CD-spelare.
- 3 Tryck på (SHIFT) och sedan på nummerknappen ((1) to (10)).
- 4 Tryck på (SHIFT).
- 5 Skjut SEEK/AMS-reglaget uppåt eller nedåt för att välja spåret.

3 Tryck lätt på (6) (ENTER).

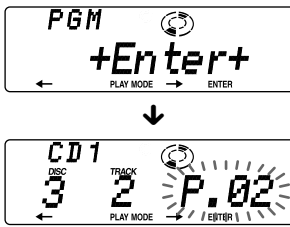

4 Om du vill fortsätta att lägga in spår, upprepar du steg 2 och 3.

5 När du har lagt in alla spår, trycker du på (4) (PLAY MODE) i två sekunder.

6 Tryck på (SHIFT).

Observera

- ****Wait**** visas i teckenfönstret när enheten läser uppgifterna, eller om en skiva inte har satts i spelaren.
- ****Mem Full**** visas i teckenfönstret när du matar in mer än 24 spår i ett program.

Spela upp det lagrade programmet

Programminnesspelningen påverkas inte om du ändrar på skivordningen i spelaren.

1 Tryck på (SHIFT).

2 Tryck på (4) (PLAY MODE) flera gånger tills "PGM" visas.

3 Tryck på (5) (→) flera gånger tills "PGM on" visas.



Programmerad uppspelning startar.

4 Tryck på (SHIFT).

Återgå till det normala uppspelningsläget genom att välja "PGM off" i steg 3 ovan.

Observera

- Om du trycker på nummerknappen under programminnesspelningen, avbryts programmet och uppspelning av den valda skivan påbörjas.
- Om inget spår är lagrat i programmet visas "No Data" i teckenfönstret.
- Om ett spår som lagrats i programmet inte finns i skivmagasinet, hoppas detta spår över och nästa spår spelas.
- Om skivmagasinet inte innehåller några spår som lagrats i programmet, eller när programinformationen ännu inte har påträffats, visas "Not ready".

Radera ett helt program

1 Tryck på (SHIFT) och därefter på (4) (PLAY MODE) i två sekunder.



Om du namnger skivan visas bankredigeringsläget. Tryck på (4) (PLAY MODE) så att "P" visas.

2 Tryck på (2) (←) flera gånger tills "DEL" visas.



3 Tryck på (6) (ENTER) i två sekunder.



Alla programmerade spår raderas helt.

4 När du har raderat alla program, trycker du på (4) (PLAY MODE) i två sekunder.

5 Tryck på (SHIFT).

Lägga till spår till programmet

- 1 Tryck på **(SHIFT)** och därefter på **(4)** (PLAY MODE) i två sekunder.

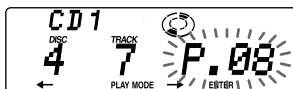

Om du namnger skivan visas bankredigeringsläget. Tryck på **(4)** (PLAY MODE) så att "P" visas.

- 2 Tryck på **(2)** (←) eller **(5)** (→) när du vill bestämma spårplatsnummer där ett spår ska infogas.

Spårplatsnummer



- 3 Skjut SEEK/AMS-reglaget uppåt eller nedåt när du vill välja det spår som ska infogas.
- 4 Tryck lätt på **(6)** (ENTER) när du vill mata in spåret
Det aktuella spåret i platsnumret och de efterföljande spåren kommer att flyttas ned. Om du vill fortsätta att mata in spår i programmet upprepar du steg 2 till 4.

Observera

När alla 24 spår har fyllts, visas "Mem Full*" i teckenfönstret och det går inte att mata in fler spår.

- 5 När du har matat in alla spår, trycker du på **(4)** (PLAY MODE) i två sekunder.
- 6 Tryck på **(SHIFT)**.

Radera inmatade spår

- 1 Tryck på **(SHIFT)** och därefter på **(4)** (PLAY MODE) i två sekunder.

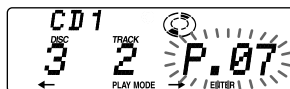

Om du har gett skivan ett namn visas bankredigeringsläget. Tryck på **(4)** (PLAY MODE) så att "P" visas.

- 2 Tryck på **(2)** (←) eller **(5)** (→) när du vill bestämma vilket spår som ska raderas (visas i teckenfönstret).

Spårplatsnummer



Spåret som registrerats på plats 6.

- 3 Tryck på **(6)** (ENTER) under två sekunder.
När du raderar ett spår från ett platsnummer flyttas de efterföljande spåren upp.



- 4 Om du vill fortsätta att radera spår, upprepar du steg 2 och 3.
- 5 När du har raderat alla spår, trycker du på **(4)** (PLAY MODE) i två sekunder.
- 6 Tryck på **(SHIFT)**.

Namnge en CD-skiva

— Skivminne (CD-spelare med funktion för anpassad fil)

Du kan namnge en CD-skiva med ett personligt namn. Du kan använda upp till 8 tecken per skiva. Om du namnger en CD-skiva, kan du söka en skiva efter namn (sidan 40) och välja önskade spår för uppspelning (sidan 41).

- 1 Spela en CD-skiva och tryck på **(PTY/LIST)** i två sekunder.



- 2 Mata in tecknen.

- 1 Vrid ratten medurs för att välja önskade tecken.
(A → B → C → ... Z → 0 → 1 → 2 → ... 9 → + → - → * → / → \ → > → < → . → _)



Om du vrider ratten moturs visas tecknen i omvänd ordning.
Om du vill göra mellanslag efter ett tecken, väljer du “_” (understreck).

- 2 Tryck på **(5) (→)** när du har hittat önskat tecken.
Den blinkande markören flyttas till nästa position.



Om du trycker på **(2) (←)** flyttas den blinkande markören till vänster.

- 3 Upprepa steg 1 och 2 när du anger namnet.

- 3 Om du vill återgå till normal CD-uppspelning trycker du på **(PTY/LIST)** i minst två sekunder.

Tips

Du kan radera/rätta ett namn genom att mata in “_” (understreck) för varje tecken.

Visa skivminne

Tryck på **(DSPL/SA)** under CD- eller CD TEXT-uppspelningen.



Varje gång du trycker på **(DSPL/SA)** under CD- eller CD TEXT-uppspelningen ändras informationen i teckenfönstret på följande sätt:

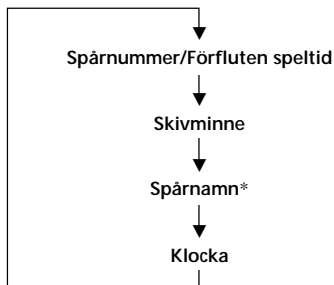

* Om du ansluter en CD-växlare (tillval) med CD TEXT-funktion visas CD TEXT-informationen i teckenfönstret när du spelar upp en CD TEXT-skiva.

Efter att du valt det önskade alternativet kommer teckenfönstret att automatiskt ändras till Motion Display-läget efter några sekunder. I det rörliga visningsläget (Motion Display) rullas alla ovan nämnda val ett efter ett fram i teckenfönstret.

Tips

Du kan avaktivera Motion Display-funktionen. (Se “Ändra ljud- och teckeninställningarna” på sidan 33.)

Radera skivminne

- 1 Tryck på **(SOURCE)** flera gånger för att välja CD-skiva.
- 2 Tryck på **(MODE)** flera gånger för att välja CD-spelaren.
- 3 Tryck på **(PTY/LIST)** i två sekunder.
- 4 Tryck på **(DSPL/SA)** i två sekunder.
- 5 Välj det namn du vill radera genom att vrida ratten.
- 6 Tryck på **(6)** (ENTER) i två sekunder. Namnet raderas. Upprepa steg 5 och 6 om du vill radera andra namn.
- 7 Tryck på **(PTY/LIST)** i två sekunder. Enheten återgår till normalt CD-uppspelningsläge.

Observera

När skivnamnet raderas visas den ursprungliga CD TEXT-informationen i teckenfönstret.

Hitta en CD-skiva efter

namn — Lista namn (CD-spelare med funktion för anpassad fil eller MD-spelare)

Den här funktionen kan utföras när skivorna har fått ett anpassat namn. Mer information om skivnamn finns under "Namnge en CD-skiva" (sidan 39).

- 1 Tryck lätt på **(PTY/LIST)**. Namnet på den skivan som spelas upp visas i teckenfönstret.



Om du lägger till skivminnesinformation till en CD TEXT-skiva prioriteras den alltid över den ursprungliga CD TEXT-informationen.

- 2 Tryck på **(PTY/LIST)** flera gånger tills du hittar önskad skiva.
- 3 Tryck på **(6)** (ENTER) för att spela upp skivan.

Observera

- När skivnamnet har visats i fem sekunder återgår teckenfönstret till det normala uppspelningsläget. Du kan stänga av teckenfönstret genom att trycka på **(DSPL/SA)**.
- Spårnamnen kan inte visas under uppspelning av en MD- eller CD TEXT-skiva.
- Om det inte finns några skivor i magasinet visas "NO Disc" i teckenfönstret.
- Om en skiva inte har getts ett anpassat namn visas "*****" i teckenfönstret.
- Om skivinformationen inte har lästs in av enheten visas "?" i teckenfönstret. Om du vill ladda in en skiva trycker du först på den förinställda snabbvalsknappen och väljer därefter den skiva som inte har laddats.
- Informationen visas endast med stora bokstäver. Det finns också några bokstäver som inte kan visas (under uppspelning av MD- och CD TEXT-skiva).

Välja spår för uppspelning

— Bank (CD-spelare med funktion för anpassad fil)

Du kan ställa in spelaren så att den hoppar över spår och bara spelar de spår du vill.

- 1 Börja uppspelningen och tryck på **(SHIFT)** och därefter på **(4)** (PLAY MODE) i minst två sekunder.

Bankredigeringsläge

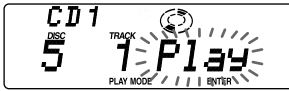

Observera

Om du inte har namngett skivan visas programredigeringsläget istället för bankredigeringsläget. Tryck på **(4)** (PLAY MODE) i två sekunder om du vill gå tillbaka till det vanliga uppspelningsläget.

- 2 Skjut SEEK/AMS-reglaget uppåt eller nedåt när du vill välja det spår som du vill hoppa över och tryck på **(6)** (ENTER).

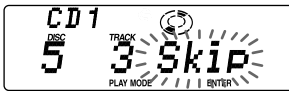

Indikeringen växlar från "Play" till "Skip". Om du vill återgå till "Play" trycker du på **(6)** (ENTER) igen.

- 3 Upprepa steg 2 när du ska ställa in "Play" eller "Skip" på alla spår.

- 4 Tryck på **(4)** (PLAY MODE) i två sekunder.

Enheten återgår till normalt CD-uppspelningsläge.

- 5 Tryck på **(SHIFT)**.

Observera

- Du kan välja läget "Play" och "Skip" för upp till 24 spår.
- Du kan inte välja "Skip" för alla spår.

Spela endast vissa spår

Du kan välja:

- Bank on – när du vill spela spårerna med inställningen "Play".
- Bank inv (Omvänt) – när du vill spela spårerna med inställningen "Skip".

- 1 Tryck på **(SHIFT)** under uppspelning och därefter på **(4)** (PLAY MODE) flera gånger tills "Bank" visas.

- 2 Tryck på **(5)** (→) flera gånger tills önskad inställning visas.

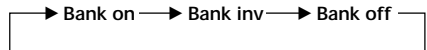

Uppspelningen startar från nästföljande spår.

- 3 Tryck på **(SHIFT)**.

Återgå till det normala uppspelningsläget genom att välja "Bank off" i steg 2 ovan.

Säkerhetsföreskrifter

- Om du har parkerat bilen i direkt solljus så att temperaturen i bilen har stigit markant, bör du låta MD-spelaren svalna innan du använder den.
- Kontrollera anslutningarna först om ingen ström tillförs enheten. Kontrollera säkringen om allt i övrigt är i sin ordning.
- Om inget ljud hörs från högtalarsystemet ställer du uttoningskontrollen i mittläget.
- Om bilen har en motorantenn, fälls den automatiskt ut när enheten är påslagen.

Om du har några frågor eller problem som rör MD-spelaren och som inte tas upp i bruksanvisningen, tar du kontakt med din närmaste Sony-återförsäljare.

Om fukt och kondensbildning

En regnig dag eller i en mycket fuktig miljö kan det hända att det bildas imma på linserna inuti MD-spelaren. I så fall fungerar inte MD-spelaren på korrekt sätt. Om detta skulle inträffa tar du ut MD-skivan och väntar i ungefär en timme tills fukten hunnit avdunsta.

Underhåll

Byta säkring

När du byter säkring, se till att använda en med rätt ampere. Om säkringen går, kontrollera anslutningen och byt säkring. Om säkringen går igen kan det bero på internt fel. I så fall ska du kontakta din Sony-återförsäljare.

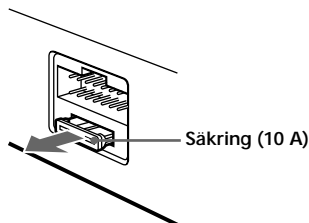

Varning

Använd aldrig en säkring med högre strömstyrka än den som medföljer enheten eftersom denna kan skadas.

Rengöra anslutningarna

Enheten fungerar inte ordentligt om anslutningarna mellan enheten och frontpanelen är smutsiga. Om du vill hindra detta, öppnar du frontpanelen genom att trycka på **OPEN** och släpper sedan upp den och rengör anslutningen med en bomullstopp doppad i alkohol. Arbeta med varsamt handlag så att du inte skadar anslutningarna.

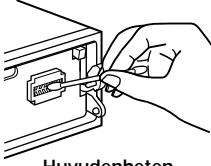

Huvudenheten

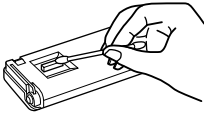

Baksidan på frontpanelen

Observera

- Av säkerhetsskäl: stäng av motorn och ta ur nyckeln ur tändlåset innan du rengör anslutningarna.
- Rör aldrig anslutningarna med fingrarna eller med någon form av metallföremål.

Demontera enheten

- 1 Tryck in haken innanför frontpanelen med en smal skruvmejsel och bänd lätt loss frontpanelen.

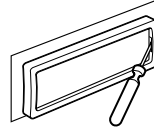

- 2 Upprepa steg 1 på vänster sida. Frontpanelen är nu lös och kan tas bort.

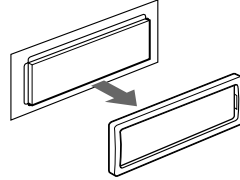

- 3 Använd en smal skruvmejsel och skjut in haken på vänster sida av enheten och dra sedan ut vänster sida av frontpanelen tills haken är frigjord.

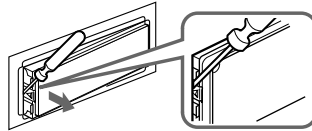

- 4 Upprepa steg 3 på höger sida.

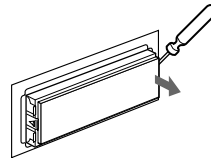

- 5 Dra ut enheten.

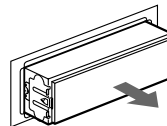

Tekniska data

MD-spelare

Signal/brus-förhållande	93 dB
Frekvensomfång	10 - 20.000 Hz
Svaj och fladder	Under mätbar gräns

Radio (Tuner)

FM

Tuningintervall	87,5 - 108,0 MHz
Antenn	Extern antennanslutning
Mellanfrekvens	10,7 MHz
Känslighet	8 dBf
Selektivitet	75 dB vid 400 kHz 50 dB vid 200 kHz

Signal/brus-förhållande	65 dB (stereo), 68 dB (mono)
-------------------------	---------------------------------

Harmonisk distortion vid 1 kHz	0,7 % (stereo), 0,4 % (mono)
--------------------------------	---------------------------------

Separation	35 dB vid 1 kHz
Frekvensomfång	30 - 15.000 Hz

MW/LW

Tuningintervall	MW: 531 - 1.602 kHz LW: 153 - 281 kHz
Antenn	Extern antennanslutning
Mellanfrekvens	10,71 MHz/450 kHz
Känslighet	MW: 30 μ V LW: 50 μ V

Effektförstärkare

Utgångar	Högtalarutgångar (SureSeal-anslutningar)
Högtalarimpedans	4 - 8 ohm
Maximal uteffekt	45 W \times 4 (vid 4 ohm)

Allmänt

Utgångar	Linjeutgångar (3) Styrkabel för motorantenn Styrkabel för effektförstärkare Styrkabel för telefon-ATT Utgång för belysningskabel
Equalizer	\pm 12 dB; f_0 = 62 Hz, 157 Hz, 396 Hz, 1,0 kHz, 2,51 kHz, 6,34 kHz, 16 kHz
Strömförsörjning	12 V DC bilbatteri (negativt jordat)
Mått	Ca 178 \times 50 \times 182 mm (b/h/d)
Monteringsmått	Ca 182 \times 53 \times 163 mm (b/h/d)
Vikt	Ca 1,3 kg
Medföljande tillbehör	Vridkontroll RM-X4V (1) Mikrofon (1) Delar för installation och anslutningar (1 set) Fodral för löstagbar frontpanel (1) Trådlös fjärrkontroll RM-X47 Styrkablar BUS (levereras med anslutningskabel med RCA-kontakt) RC-61 (1 m), RC-62 (2 m) CD-växlare CDX-828 (10 skivor), CDX-727 (10 skivor) MD-växlare MDX-65 (6 skivor) Andra CD/MD-växlare med Sony-Bus-systemet Väljare för ljudkälla XA-C30
Valfria tillbehör	
Valfri utrustning	

Amerikanska och utländska patenter utfärdade av
Dolby Laboratories Licensing Corporation.

Rätt till ändringar förbehålles.

Felsökning

Följande checklista hjälper dig att lösa de flesta problem som du kan råka ut för med enheten. Innan du går igenom checklistan nedan, ska du läsa anslutnings- och driftsinformationen.

Allmänt

Fel	Orsak/åtgärd
Ljudbortfall.	<ul style="list-style-type: none">• Avbryt ATT-funktionen.• Ställ uttoningskontrollen i mittläget för högtalarsystem.• Vrid på ratten medurs när du vill justera volymen.
Innehållet i minnet har raderats.	<ul style="list-style-type: none">• Stömkabeln eller batteriet har kopplats ifrån.• Reset-knappen har trycks in. → Lagra i minnet igen.
Information visas inte i teckenfönstret.	Ta bort frontpanelen och rengör anslutningarna. Se "Rengöra anslutningarna" (sidan 43).

CD/MD-uppspelning

Fel	Orsak/åtgärd
En skiva kan inte laddas.	<ul style="list-style-type: none">• En annan MD-skiva finns redan i skivfacket.• MD-skivan har satts in upp och ned eller på fel sätt (CD).
Uppspelning påbörjas inte.	Defekt MD-skiva eller dammig CD-skiva.
En skiva matas ut automatiskt.	Temperaturen överstiger 50°C.
Reglagen fungerar inte.	Tryck på återställningsknappen.
Ljudbortfall på grund av vibrationer.	<ul style="list-style-type: none">• Enheten har installerats i en vinkel över 20°.• Enheten har inte installerats på en stabil plats i bilen.

Radiomottagning

Fel	Orsak/åtgärd
Det går inte att förinställa en radiokanal.	<ul style="list-style-type: none">• Lagra rätt frekvens.• Utsändningen är för svag.
Den automatiska sökningen fungerar inte.	Utsändningen är för svag. → Använd manuell sökning.
Kanalerna kan inte tas emot. Ljudet störs av brus.	Anslut en strömförande kontrollkabel för antennen (blå) eller en kabel för strömförsörjning för tillbehör (röd) till antennens strömförsörjningskabel på bilens antennförstärkare. (När bilen bara har en inbyggd FM/MW/LW-antenn i fram/sidorutans glas.)
"ST"-indikatorn blinkar.	<ul style="list-style-type: none">• Ställ in rätt frekvens.• Utsändningssignalen är för svag. → Ställ in i enkanaligt läge (Mono) (sidan 15).

RDS-funktioner

Fel	Orsak/åtgärd
En sökning påbörjas efter några sekunders lyssning.	Kanalen är inte en TP-kanal eller har en svag signal. → Tryck på (AF/TA) för att gå in i "AF TA off"-läge.
Inga trafikmeddelanden tas emot.	<ul style="list-style-type: none">• Aktivera "TA".• Kanalen sänder inte några trafikmeddelanden trots att den är TP. → Ställ in en annan kanal.
PTY-data visar "NONE".	Kanalen anger inte programtyp.

Röststyrning/Röstmeddelande

Fel	Orsak/åtgärd
Det är inte möjligt att registrera en röstfras eller spela in ett röstmeddelande.	Mikrofonen är inte ordentligt ansluten. → Anslut den ordentligt.
Enheten misslyckas ofta med att känna igen röstfrasen.	<ul style="list-style-type: none">• Det kan hända att mikrofonen inte kan ta emot förarens röst beroende på var enheten är placerad och hur den är riktad, eftersom mikrofonen har en skarp riktverkan. → Installera mikrofonen på rätt sätt. Se till att SONY-märket är vänt mot förarens mun.• Enheten uppfattar brus utifrån som en del av röstfrasen. → Stäng fönstret då du registrerar en röstfras.• Om du uttalar frasen högt och tydligt blir det lättare för enheten att känna igen den.• Den fras som du uttalade överensstämmer inte med den registrerade. → Uttala den registrerade frasen.
Inspelade instruktioner hörs inte när röststyrningsfunktionen eller röstmeddelandefunktionen används för något annat.	Volyminställningen är på det lägsta. → Justera volymen med enhetens reglage.

DSP-funktioner

Fel	Orsak/Åtgärd
Inget ljud, eller endast svagt ljud.	Volymen för högtalarna kan ha sänkts automatiskt för att maximera effekten på justeringen för lyssningspositionen. → Vrid på ratten för att justera balansen. Högtalarbalansen kan ställas in separat för DSP-på-läge och DSP-av-läge (sidan 29).

Fel visas (med valfri CD/MD-spelare ansluten)

Följande indikeringar blinkar ungefär fem sekunder och larm hörs.

Teckenfönster	Orsak	Lösning
NO Mag	Skivmagasinet har inte satts in i CD/MD-spelaren.	Sätt i skivmagasinet med skivorna i CD/MD-spelaren.
NO Disc	Någon skiva har inte satts in i CD/MD-spelaren.	Sätt i skivorna i CD/MD-spelaren.
NG Discs	En CD/MD-skiva går inte att spela upp.	Sätt i en annan CD/MD-skiva.
Error ^{*1}	En CD-skiva är smutsig eller har satts i upp och ned. ^{*2}	Rengör eller sätt i CD-skivan korrekt.
	En MD-skiva kan inte spelas upp pga något fel. ^{*2}	Sätt i en annan MD-skiva.
Blank ^{*1}	Inga spår har spelats in på en MD-skiva. ^{*2}	Spela upp en MD-skiva med inspelade spår.
PushReset	CD/MD-spelaren kan inte användas pga något fel.	Tryck på återställningsknappen på spelaren.
Not Ready	Locket på MD-spelaren är öppet eller MD-skivorna har inte satts i på rätt sätt.	Stäng locket eller sätt i MD-skivorna på rätt sätt.
High Temp	Den omgivande temperaturen är högre än 50°C.	Vänta tills temperaturen sjunker under 50°C.

^{*1} När ett fel uppstår under uppspelning, visas inte numret på CD-skivan eller MD-skivan i teckenfönstret.

^{*2} Numret på skivan i magasinet som orsakat felet visas i teckenfönstret.

Om ovannämnda lösningar inte hjälper dig tar du kontakt med din närmaste Sony-återförsäljare.

Sony **on**line <http://www.world.sony.com/>



* 1 - 3 - 8 6 6 - 7 4 9 - 1 1 * (1)

Sony Corporation Printed in Japan