

FM/AM Compact Disc Player

Operating Instructions _____ **GB**

Инструкция по эксплуатации _____ **RU**

For installation and connections, see the supplied installation/connections manual.
Перед установкой и подсоединениями прочитайте прилагаемую инструкцию по установке и подсоединению.









CDX-R3350EE **CDX-R33EE**

Welcome !

Thank you for purchasing this Sony Compact Disc Player. You can enjoy your drive with the following functions.

- CD playback:

You can play CD-DA (also containing CD TEXT*), CD-R/CD-RW (MP3 files also containing Multi Session (page 11)) and ATRAC CD (ATRAC3 and ATRAC3plus format (page 12)).

Type of discs	Label on the disc
CD-DA	 
MP3 ATRAC CD	   

- Radio reception:

- You can store up to 6 stations per band (FM1, FM2, FM3, AM1 and AM2).
- BTM (Best Tuning Memory) function: the unit selects strong signal stations and stores them.

* A CD TEXT disc is a CD-DA that includes information such as disc, artist and track name.

Warning if your car's ignition has no ACC position

After turning the ignition off, be sure to press and hold **(OFF)** on the unit until the display disappears.

Otherwise, the display does not turn off and this causes battery drain.

CLASS 1 LASER PRODUCT

This label is located on the bottom of the chassis.



Disposal of Old Electrical & Electronic Equipment (Applicable in the European Union and other European countries with separate collection systems)

This symbol on the product or on its packaging indicates that this product shall not be treated as household waste. Instead it shall be handed over to the applicable collection point for the recycling of electrical and electronic equipment. By ensuring this product is disposed of correctly, you will help prevent potential negative consequences for the environment and human health, which could otherwise be caused by inappropriate waste handling of this product. The recycling of materials will help to conserve natural resources. For more detailed information about recycling of this product, please contact your local Civic Office, your household waste disposal service or the shop where you purchased the product.

SonicStage and its logo are trademarks of Sony Corporation.
ATRAC, ATRAC3, ATRAC3plus and their logos are trademarks of Sony Corporation.

Table of Contents

Getting Started

- Resetting the unit 4
- Setting the clock 4
- DEMO mode 4
- Detaching the front panel 4
 - Attaching the front panel 4
- Inserting the disc in the unit 5
 - Ejecting the disc 5

Location of controls and basic operations

- Main unit 6
- Card remote commander RM-X151 6

CD

- Display items 8
- Repeat and shuffle play 8

Radio

- Storing and receiving stations 8
 - Storing automatically — BTM 8
 - Storing manually 8
 - Receiving the stored stations 8
 - Tuning automatically 8

Other functions

- Changing the sound settings 9
 - Adjusting the sound characteristics — BAL/FAD/SUB 9
 - Adjusting the equalizer curve — EQ3 9
- Adjusting setup items — SET 9
- Using optional equipment 10
 - Rotary commander RM-X4S 10

Additional Information

- Precautions 11
 - Notes on discs 11
 - About MP3 files 11
 - About ATRAC CD 12
- Maintenance 12
- Removing the unit 13
- Specifications 13
- Troubleshooting 14
 - Error displays/Messages 15



Getting Started

Resetting the unit

Before operating the unit for the first time, or after replacing the car battery or changing the connections, you must reset the unit. Detach the front panel and press the RESET button with a pointed object, such as a ballpoint pen.

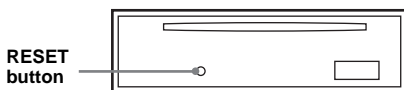

Note

Pressing the RESET button will erase the clock setting and some stored contents.

Setting the clock

The clock uses a 24-hour digital indication.

- 1 Press and hold (SEL).**
The setup display appears.
- 2 Press (SEL) repeatedly until "CLOCK-ADJ" appears.**
- 3 Press (DSPL).**
The hour indication flashes.
- 4 Press the volume +/- button to set the hour and minute.**
To move the digital indication, press (DSPL).
- 5 Press (SEL).**
The clock starts and the next setup display appears.
- 6 Press and hold (SEL).**
The setup is complete.

To display the clock, press (DSPL). Press (DSPL) again to return to the previous display.

With the card remote commander

In step 4, to set the hour and minute, press ↑ or ↓.

DEMO mode

When the unit is turned off, the clock is displayed first, then demonstration (DEMO) mode starts the demonstration display.

To cancel the DEMO mode, set "DEMO-OFF" in setup (page 9) while the unit is turned off.

Detaching the front panel

You can detach the front panel of this unit to prevent theft.

Caution alarm

If you turn the ignition switch to the OFF position without detaching the front panel, the caution alarm will sound for a few seconds. The alarm will only sound if the built-in amplifier is used.

- 1 Press (OFF).**
The unit is turned off.
- 2 Press ↑, then pull it off towards you.**

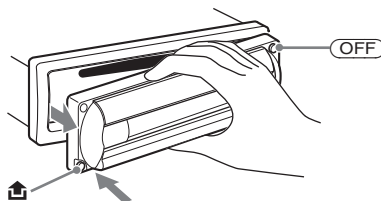

Notes

- Do not drop or put excessive pressure on the front panel and display window.
- Do not subject the front panel to heat/high temperature or moisture. Avoid leaving it in a parked car or on a dashboard/rear tray.

Tip

When carrying the front panel, use the supplied front panel case.

Attaching the front panel

Engage part (A) of the front panel with part (B) of the unit, and push the left side into position until it clicks.

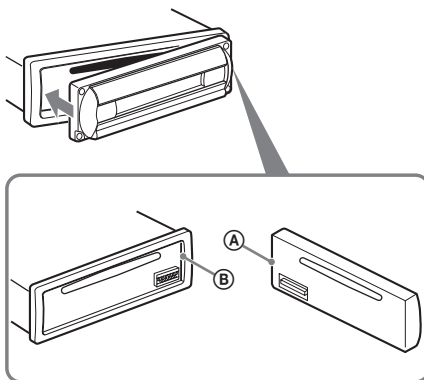

Note

Do not put anything on the inner surface of the front panel.

Inserting the disc in the unit

1 Open the shutter.

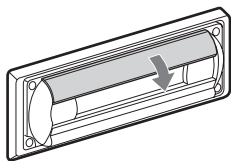

2 Insert the disc label side up.

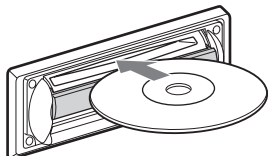

Playback starts.

3 Close the shutter.

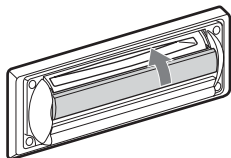

Ejecting the disc

1 Open the shutter.

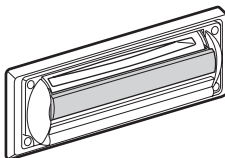
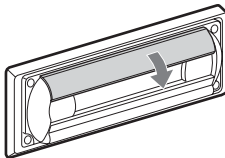

2 Push down the shutter until it clicks.

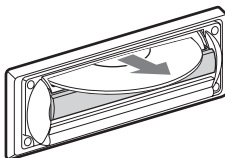
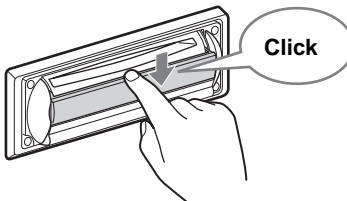

The disc is ejected.

Notes

- While ejecting or inserting the disc, do not close the shutter. The disc may be caught and damaged.
- The disc may be ejected if you open the shutter forcefully.

Tip

The disc can be played with the shutter opened or closed.

Location of controls and basic operations

Main unit

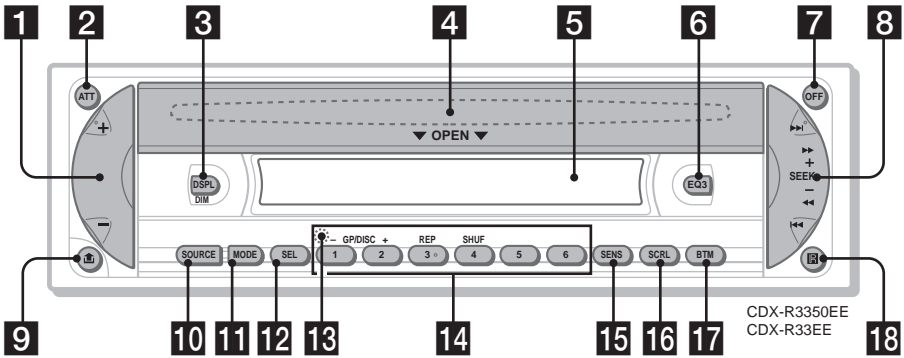

Card remote commander RM-X151

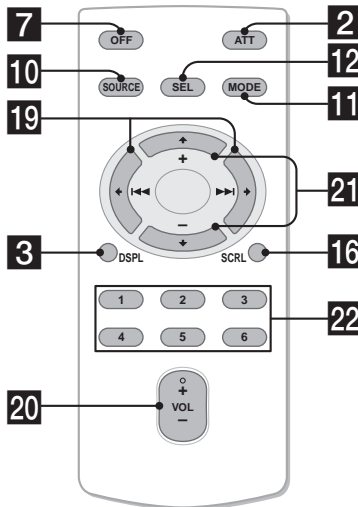



Refer to the pages listed for details. The corresponding buttons on the card remote commander control the same functions as those on the unit.

- 1 Volume +/- button**
To adjust volume.
- 2 ATT (attenuate) button**
To attenuate the sound. To cancel, press again.
- 3 DSPL (display)/DIM (dimmer) button** 4, 8
To change display items (press); change the display brightness (press and hold).
- 4 OPEN shutter, disc slot** (located behind the shutter) 5
- 5 Display window**
- 6 EQ3 (equalizer) button** 9
To select an equalizer type (XPLOD, VOCAL, CLUB, JAZZ, NEW AGE, ROCK, CUSTOM or OFF).
- 7 OFF button**
To power off/stop the source.
- 8 SEEK +/- button**
Radio:
To tune in stations automatically (press); find a station manually (press and hold).
CD:
To skip tracks (press); skip tracks continuously (press, then press again within about 1 second and hold); fast-forward/reverse a track (press and hold).
- 9  (front panel release) button** 4
- 10 SOURCE button**
To power on/change the source (Radio/CD).
- 11 MODE button** 8
To select the radio band (FM/AM).
- 12 SEL (select) button** 4, 9
To select items.
- 13 RESET button** (located behind the front panel) 4
- 14 Number buttons**
Radio:
To receive stored stations (press); store stations (press and hold).
CD:
1/**2**: **GP/DISC** -/+
To skip groups (press); skip groups continuously (press and hold).
3: **REP** 8
4: **SHUF** 8
- 15 SENS button**
To improve weak reception: LOCAL/MONO.
- 16 SCRL (scroll) button** 8
To scroll the display item.
- 17 BTM button** 8
To start the BTM function. (press and hold)

18 Receptor for the card remote commander

The following buttons on the card remote commander have also different buttons/functions from the unit.

- 19  (◀◀)/▶▶ (▶▶) buttons**
To control radio/CD, the same as **SEEK** +/- on the unit. (For details of other operations, see “With the card remote commander” on each pages.)
- 20 VOL (volume) +/- button**
To adjust volume.
- 21  (+)/ (-) buttons**
To control CD, the same as **1**/**2** -/+ on the unit. (For details of other operations, see “With the card remote commander” on each pages.)
- 22 Number buttons**
To receive stored stations (press); store stations (press and hold).

Note

*If the unit is turned off and the display disappears, it cannot be operated with the card remote commander unless **SOURCE** on the unit is pressed, or a disc is inserted to activate the unit first.*

Tip

For details on how to replace the battery, see “Replacing the lithium battery of the card remote commander” on page 12.

Display items

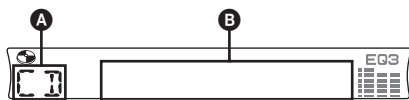

- A** Source
B Track number/Elapsed playing time, Disc/artist name, Group number*¹, Group name, Track name, Text information*², Clock

*¹ Group number is displayed only when the group is changed.

*² When playing an MP3, ID3 tag is displayed and when playing ATRAC CD, text information written by SonicStage, etc. is displayed.

To change display items **B**, press **(DSPL)**; scroll display items **B**, press **(SCRL)** or set "A.SCRL-ON" (page 9).

Tip

Displayed item will differ, depending on the disc type and recorded format. For details on MP3, see page 11; ATRAC CD, see page 12.

Repeat and shuffle play

- 1** During playback, press **(3)** (REP) or **(4)** (SHUF) repeatedly until the desired setting appears.

Select	To play
REP-TRACK	track repeatedly.
REP-GP*	group repeatedly.
SHUF-GP*	group in random order.
SHUF-DISC	disc in random order.

* When an MP3/ATRAC CD is played.

To return to normal play mode, select "REP-OFF" or "SHUF-OFF."

Storing and receiving stations

Caution

When tuning in stations while driving, use Best Tuning Memory (BTM) to prevent an accident.

Storing automatically — BTM

- 1** Press **(SOURCE)** repeatedly until "TUNER" appears.
To change the band, press **(MODE)** repeatedly. You can select from FM1, FM2, FM3*, AM1 or AM2.
- 2** Press and hold **(BTM)** until "BTM" flashes.
The unit stores stations in order of frequency on the number buttons.
A beep sounds when the setting is stored.

* FM3 tuning range is 65 to 74 MHz (at 30KHz step).

Storing manually

- 1** While receiving the station that you want to store, press and hold a number button (**(1)** to **(6)**) until "MEM" appears.
The number button indication appears in the display.

Note

If you try to store another station on the same number button, the previous stored station will be replaced.

Receiving the stored stations

- 1** Select the band, then press a number button (**(1)** to **(6)**).

With the card remote commander

To select preset stations, press **↑** or **↓**.

Tuning automatically

- 1** Select the band, then press **(SEEK) +/-** to search for the station.
Scanning stops when the unit receives a station. Repeat this procedure until the desired station is received.

Tip

If you know the frequency of the station you want to listen to, press and hold **(SEEK) +/-** to locate the approximate frequency, then press **(SEEK) +/-** repeatedly to fine adjust to the desired frequency (manual tuning).

Other functions

Changing the sound settings

Adjusting the sound characteristics — BAL/FAD/SUB

You can adjust the balance, fader and subwoofer volume.

- 1 Press **(SEL)** repeatedly until “BAL,” “FAD” or “SUB” appears.

The item changes as follows:

LOW*1 → MID*1 → HI*1 →
BAL (left-right) → FAD (front-rear) →
SUB (subwoofer volume)*2

*1 When EQ3 is activated (page 9).

*2 When the audio output is set to “SUB” (page 9).
“ATT” is displayed at the lowest setting, and can be adjusted up to 20 steps.

- 2 Press the volume +/- button repeatedly to adjust the selected item.
After 3 seconds, the setting is complete and the display returns to normal play/reception mode.

Note

Adjust within 3 seconds of selecting the item.

With the card remote commander

In step 2, to adjust the selected item, press ←, ↑, →, or ↓.

Adjusting the equalizer curve — EQ3

You can adjust and store the equalizer settings for different tone ranges.

- 1 Select a source, then press **(EQ3)** repeatedly to select the EQ3 type.
- 2 Press **(SEL)** repeatedly until “LOW,” “MID” or “HI” appears.
- 3 Press the volume +/- button repeatedly to adjust the selected item.
The volume level is adjustable in 1 dB steps, from -10 dB to +10 dB.



Repeat steps 2 and 3 to adjust the equalizer curve.

To restore the factory-set equalizer curve, press and hold **(SEL)** before the setting is complete.

After 3 seconds, the setting is complete and the display returns to normal play/reception mode.

With the card remote commander

In step 3, to adjust the selected item, press ←, ↑, →, or ↓.

Adjusting setup items — SET

- 1 Press and hold **(SEL)**.
The setup display appears.
- 2 Press **(SEL)** repeatedly until the desired item appears.
- 3 Press the volume +/- button to select the setting (example “ON” or “OFF”).
- 4 Press and hold **(SEL)**.
The setup is complete and the display returns to normal play/reception mode.

Note

Displayed items will differ, depending on the source and setting.

With the card remote commander

In step 3, to select the setting, press ← or →.

The following items can be set (follow the page reference for details):

“●” indicates the default settings.

CLOCK-ADJ (page 4)

(Clock Adjust)

BEEP To set “BEEP-ON” (●) or “BEEP-OFF.”

SUB/REAR*1 To switch the audio output.
– “SUB” (●): to output to a subwoofer.
– “REAR”: to output to a power amplifier.

DIM (Dimmer) To change the brightness of the display.
– “DIM-ON”: to dim the display.
– “DIM-OFF” (●): to deactivate the dimmer.

DEMO*1 To set “DEMO-ON” (●) or (Demonstration) “DEMO-OFF” (page 4).

A.SCR L To scroll long displayed items automatically when the group/track is changed.
– “A.SCR L-ON”: to scroll.
– “A.SCR L-OFF” (●): to not scroll.

continue to next page →

LPF*2 (Low Pass Filter) To select the cut-off frequency “78HZ,” “125HZ” or “OFF” (●).

*1 When the unit is turned off.
 *2 When the audio output is set to “SUB.”

Using optional equipment

Rotary commander RM-X4S (CDX-R3350EE only)

Attaching the label

Attach the indication label depending on how you mount the rotary commander.

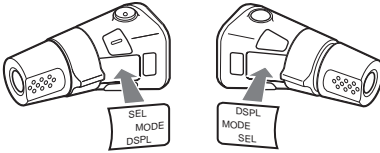

Location of controls

The corresponding buttons on the rotary commander control the same functions as those on this unit.

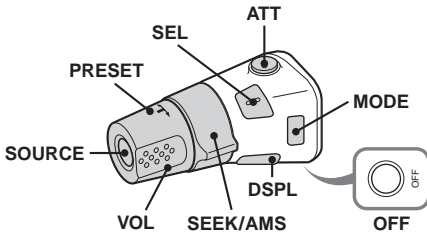

The following controls on the rotary commander require a different operation from the unit.

- PRESET/DISC control**
 To select preset stations; control CD, the same as (1)/(2) +/- on the unit (push in and rotate).
- VOL control**
 The same as the volume +/- button on the unit (rotate).
- SEEK/AMS control**
 The same as (SEEK) +/- on the unit (rotate, or rotate and hold).

Changing the operative direction

The operative direction of the controls is factory-set as shown below.



If you need to mount the rotary commander on the right hand side of the steering column, you can reverse the operative direction.

- While pushing the VOL control, press and hold (SEL).

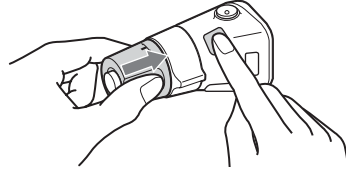

Additional Information

Precautions

- If your car has been parked in direct sunlight, allow the unit to cool off before operating it.
- Power aerial will extend automatically while the unit is operating.

Moisture condensation

On a rainy day or in a very damp area, moisture condensation may occur inside the lenses and display of the unit. Should this occur, the unit will not operate properly. In such a case, remove the disc and wait for about an hour until the moisture has evaporated.

To maintain high sound quality

Be careful not to splash juice or other soft drinks onto the unit or discs.

Notes on discs

- To keep a disc clean, do not touch its surface. Handle the disc by its edge.
- Keep your discs in their cases or disc magazines when not in use.
- Do not subject discs to heat/high temperature. Avoid leaving them in a parked car or on a dashboard/rear tray.
- Do not attach labels, or use discs with sticky ink/residue. Such discs may stop spinning when used, causing a malfunction, or may ruin the disc.



- Do not use any discs with labels or stickers attached.
The following malfunctions may result from using such discs:
 - Inability to eject a disc (due to a label or sticker peeling off and jamming the eject mechanism).
 - Inability to read audio data correctly (e.g., playback skipping, or no playback) due to heat shrinking of a sticker or label causing a disc to warp.
- Discs with non-standard shapes (e.g., heart, square, star) cannot be played on this unit. Attempting to do so may damage the unit. Do not use such discs.
- You cannot play 8 cm CDs.

- Before playing, clean the discs with a commercially available cleaning cloth. Wipe each disc from the centre out. Do not use solvents such as benzine, thinner, commercially available cleaners, or antistatic spray intended for analogue discs.



Notes on CD-R/CD-RW discs

- Some CD-Rs/CD-RWs (depending on the equipment used for its recording or the condition of the disc) may not play on this unit.
- You cannot play a CD-R/a CD-RW that is not finalized.

Music discs encoded with copyright protection technologies

This product is designed to play back discs that conform to the Compact Disc (CD) standard. Recently, various music discs encoded with copyright protection technologies are marketed by some record companies. Please be aware that among those discs, there are some that do not conform to the CD standard and may not be playable by this product.

Note on DualDiscs

A DualDisc is a two sided disc product which mates DVD recorded material on one side with digital audio material on the other side. However, since the audio material side does not conform to the Compact Disc (CD) standard, playback on this product is not guaranteed.

About MP3 files

MP3, which stands for MPEG-1 Audio Layer-3, is a music file compression format standard. It compresses audio CD data to approximately 1/10 of its original size.

- The unit is compatible with the ISO 9660 level 1/level 2 format, Joliet/Romeo in the expansion format, ID3 tag version 1.0, 1.1, 2.2, 2.3 and 2.4, and Multi Session.
- The maximum number of:
 - folders (groups): 150 (including root and empty folders).
 - MP3 files (tracks) and folders contained in a disc: 300 (if a folder/file names contain many characters, this number may become less than 300).
 - displayable characters for a folder/file name is 32 (Joliet), or 32/64 (Romeo); ID3 tag is 15/30 characters (1.0, 1.1, 2.2 and 2.3), or 63/126 characters (2.4).

continue to next page →

Playback order of MP3 files

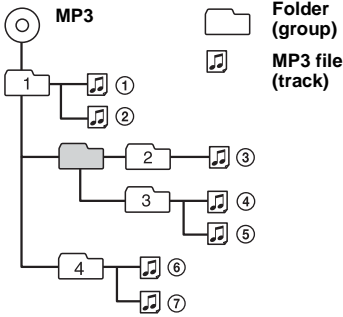

Notes

- Be sure to finalize the disc before using on the unit.
- When naming an MP3 file, be sure to add the file expansion ".mp3" to the file name.
- If you play a high-bit-rate MP3, such as 320 kbps, sound may be intermittent.
- During playback of a VBR (variable bit rate) MP3 file or fast-forward/reverse, elapsed playing time may not display accurately.
- When the disc is recorded in Multi Session, only the first track of the first session format is recognized and played (any other format is skipped). The priority of the format is CD-DA, ATRAC CD and MP3.
 - When the first track is a CD-DA, only CD-DA of the first session is played.
 - When the first track is not a CD-DA, an ATRAC CD or MP3 session is played. If the disc has no data in any of these formats, "NO MUSIC" is displayed.

About ATRAC CD

ATRAC3plus format

ATRAC3, which stands for Adaptive Transform Acoustic Coding3, is audio compression technology. It compresses audio CD data to approximately 1/10 of its original size. ATRAC3plus, which is an extended format of ATRAC3, compresses the audio CD data to approximately 1/20 of its original size. The unit accepts both ATRAC3 and ATRAC3plus format.

ATRAC CD

ATRAC CD is recorded audio CD data which is compressed to ATRAC3 or ATRAC3plus format using authorized software, such as SonicStage 2.0 or later, or SonicStage Simple Burner.

- The maximum number of:
 - folders (groups): 255
 - files (tracks): 999
- The characters for a folder/file name and text information written by SonicStage is displayed.

For details on ATRAC CD, see the SonicStage or SonicStage Simple Burner manual.

Note

Be sure to create the ATRAC CD using authorized software, such as SonicStage 2.0 or later, or SonicStage Simple Burner 1.0 or 1.1, which are supplied with Sony Network products.

If you have any questions or problems concerning your unit that are not covered in this manual, consult your nearest Sony dealer.

Maintenance

Replacing the lithium battery of the card remote commander

Under normal conditions, the battery will last approximately 1 year. (The service life may be shorter, depending on the conditions of use.) When the battery becomes weak, the range of the card remote commander becomes shorter. Replace the battery with a new CR2025 lithium battery. Use of any other battery may present a risk of fire or explosion.

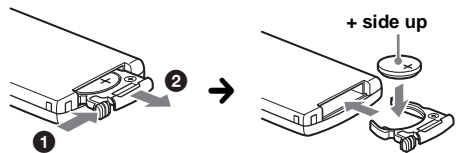

Notes on the lithium battery

- Keep the lithium battery out of the reach of children. Should the battery be swallowed, immediately consult a doctor.
- Wipe the battery with a dry cloth to assure a good contact.
- Be sure to observe the correct polarity when installing the battery.
- Do not hold the battery with metallic tweezers, otherwise a short-circuit may occur.

WARNING

Battery may explode if mistreated. Do not recharge, disassemble, or dispose of in fire.

Fuse replacement

When replacing the fuse, be sure to use one matching the amperage rating stated on the original fuse. If the fuse blows, check the power connection and replace the fuse. If the fuse blows again after replacement, there may be an internal malfunction. In such a case, consult your nearest Sony dealer.

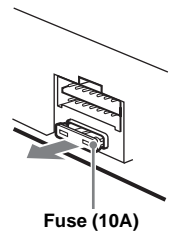

Cleaning the connectors

The unit may not function properly if the connectors between the unit and the front panel are not clean. In order to prevent this, detach the front panel (page 4) and clean the connectors with a cotton swab dipped in alcohol. Do not apply too much force. Otherwise, the connectors may be damaged.

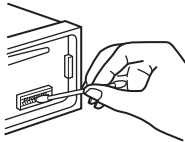

Main unit

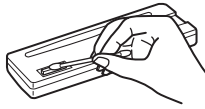

Back of the front panel

Notes

- For safety, turn off the ignition before cleaning the connectors, and remove the key from the ignition switch.
- Never touch the connectors directly with your fingers or with any metal device.

Removing the unit

1 Remove the protection collar.

- 1 Detach the front panel (page 4).
- 2 Engage the release keys together with the protection collar.

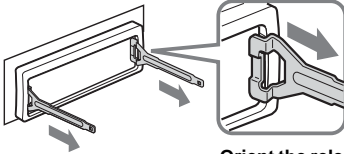

Orient the release keys as shown.

- 3 Pull out the release keys to remove the protection collar.

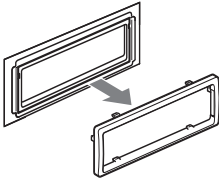

2 Remove the unit.

- 1 Insert both release keys simultaneously until they click.

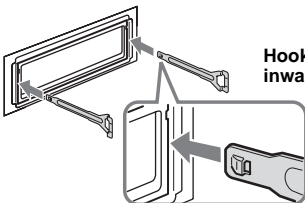

Hook facing inwards.

- 2 Pull the release keys to unseat the unit.

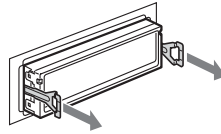

- 3 Slide the unit out of the mounting.

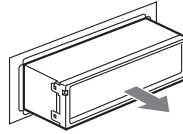

Specifications

CD Player section

Signal-to-noise ratio: 120 dB

Frequency response: 10 – 20,000 Hz

Wow and flutter: Below measurable limit

Tuner section

FM

Tuning range:

FM1/FM2: 87.5 – 108.0 MHz (at 50 kHz step)

FM3: 65 – 74 MHz (at 30 kHz step)

Aerial terminal: External aerial connector

Intermediate frequency: 10.7 MHz/450 kHz

Usable sensitivity: 9 dBf

Selectivity: 75 dB at 400 kHz

Signal-to-noise ratio: 67 dB (stereo), 69 dB (mono)

Harmonic distortion at 1 kHz: 0.5 % (stereo), 0.3 % (mono)

Separation: 35 dB at 1 kHz

Frequency response: 30 – 15,000 Hz

AM

Tuning range:

531 – 1,602 kHz

Aerial terminal: External aerial connector

Intermediate frequency: 10.7 MHz/450 kHz

Sensitivity: 30 μ V

Power amplifier section

Outputs: Speaker outputs (sure seal connectors)

Speaker impedance: 4 – 8 ohms

Maximum power output: 50 W \times 4 (at 4 ohms)

General

Outputs:

Audio outputs terminal (sub/rear switchable)

Power aerial relay control terminal

Power amplifier control terminal

Inputs:

Telephone ATT control terminal

Remote controller input terminal

Aerial input terminal

Tone controls:

Low: \pm 10 dB at 60 Hz (XPLOD)

Mid: \pm 10 dB at 1 kHz (XPLOD)

High: \pm 10 dB at 10 kHz (XPLOD)

Power requirements: 12 V DC car battery
(negative earth)

Dimensions: Approx. 178 × 50 × 179 mm (w/h/d)

Mounting dimensions: Approx. 182 × 53 × 161 mm
(w/h/d)

Mass: Approx. 1.2 kg

Supplied accessories:

Card remote commander: RM-X151

Parts for installation and connections (1 set)

Optional accessory:

Rotary commander RM-X4S (CDX-R3350EE
only)

US and foreign patents licensed from Dolby
Laboratories.

MPEG Layer-3 audio coding technology and
patents licensed from Fraunhofer IIS and
Thomson.

*Design and specifications are subject to change
without notice.*



- Lead-free solder is used for soldering certain parts.
(more than 80 %)
- Halogenated flame retardants are not used in the
certain printed wiring boards.
- Halogenated flame retardants are not used in
cabinets.
- VOC (Volatile Organic Compound)-free vegetable oil
based ink is used for printing the carton.
- Packaging cushions do not use polystyrene foam.

Troubleshooting

The following checklist will help you remedy
problems you may encounter with your unit.
Before going through the checklist below, check
the connection and operating procedures.

General

No power is being supplied to the unit.

- Check the connection. If everything is in order,
check the fuse.
- If the unit is turned off and the display
disappears, it cannot be operated with the
remote commander.
→ Turn on the unit.

The power aerial does not extend.

The power aerial does not have a relay box.

No sound.

- The volume is too low.
- The ATT function is activated, or the Telephone
ATT function (when the interface cable of a car
telephone is connected to the ATT lead) is
activated.
- The position of the fader control (FAD) is not
set for a 2-speaker system.

No beep sound.

- The beep sound is cancelled (page 9).
- An optional power amplifier is connected and
you are not using the built-in amplifier.

**The contents of the memory have been
erased.**

- The RESET button has been pressed.
→ Store again into the memory.
- The power connecting lead or battery has been
disconnected.
- The power connecting lead is not connected
properly.

Stored stations and correct time are erased.

The fuse has blown.

**Makes noise when the position of the
ignition key is switched.**

The leads are not matched correctly with the
car's accessory power connector.

**The display disappears from/does not
appear in the display window.**

- The dimmer is set "DIM-ON" (page 9).
- The display disappears if you press and hold
OFF.
→ Press and hold **OFF** again until the
display appears.
- The connectors are dirty (page 13).

CD playback

The disc is automatically ejected.

The disc has trouble.

→ Check the following:

The disc cannot be loaded.

- Another disc is already loaded.
- The disc has been forcibly inserted upside
down or in the wrong way.

The disc does not playback.

- Defective or dirty disc.
- The CD-Rs/CD-RWs are not for audio use
(page 11).

MP3 files cannot be played back.

The disc is not corresponding to the MP3 format
and version (page 11).

**MP3 files take longer to play back than
others.**

The following discs take a longer time to start
playback.

- a disc recorded with a complicated tree
structure.
- a disc recorded in Multi Session.
- a disc to which data can be added.

The ATRAC CD cannot play.

- The disc is not created by authorized software,
such as SonicStage or SonicStage Simple
Burner.
- Tracks that are not included in the group cannot
be played.

The display items do not scroll.

- For discs with very many characters, those may not scroll.
- “A.SCRL” is set to off.
→ Set “A.SCRL-ON” (page 9).

The sound skips.

- Installation is not correct.
→ Install the unit at an angle of less than 45° in a sturdy part of the car.
- Defective or dirty disc.

The operation buttons do not function.**The disc will not eject.**

Press the RESET button (page 4).

Radio reception**The stations cannot be received.****The sound is hampered by noises.**

- Connect a power aerial control lead (blue) or accessory power supply lead (red) to the power supply lead of a car’s aerial booster (only when your car has built-in FM/AM aerial in the rear/side glass).
- Check the connection of the car aerial.
- The auto aerial will not go up.
→ Check the connection of the power aerial control lead.
- Check the frequency.

Preset tuning is not possible.

- Store the correct frequency in the memory.
- The broadcast signal is too weak.

Automatic tuning is not possible.

- Setting of the local seek mode is not correct.
→ Tuning stops too frequently:
Press (SENS) until “LOCAL-ON” appears.
→ Tuning does not stop at a station:
Press (SENS) repeatedly until “MONO-ON” or “MONO-OFF” (FM), or “LOCAL-OFF” (AM) appears.
- The broadcast signal is too weak.
→ Perform manual tuning.

During FM reception, the “ST” indication flashes.

- Tune in the frequency accurately.
- The broadcast signal is too weak.
→ Press (SENS) to set the monaural reception mode to “MONO-ON.”

An FM programme broadcast in stereo is heard in monaural.

The unit is in monaural reception mode.

→ Press (SENS) until “MONO-OFF” appears.

Error displays/Messages

ERROR

- The disc is dirty or inserted upside down.
→ Clean or insert the disc correctly.
- The disc cannot play because of some problem.
→ Insert another disc.

FAILURE

The speaker/amplifier connection is incorrect.

→ See the supplied installation/connections manual to check the connection.

L.SEEK +/-

The local seek mode is on during automatic tuning.

NO ID3

ID3 tag information is not written in the MP3 file.

NO INFO

Text information is not written in the ATRAC3/ATRAC3plus file.

NO MUSIC

The disc is not a music file.

→ Insert a music CD.

NO NAME

A track/group/disc name is not written in the track.

OFFSET

There may be an internal malfunction.

→ Check the connection. If the error indication remains on in the display, consult your nearest Sony dealer.

READ

The unit is reading all track and group information on the disc.

→ Wait until reading is complete and playback starts automatically. Depending on the disc structure, it may take more than a minute.

RESET

The unit cannot be operated because of some problem.

→ Press the RESET button (page 4).

“LLLL” or “rrrr”

During fast-forward or reverse, you have reached the beginning or the end of the disc and you cannot go any further.

“_”

The character cannot be displayed with the unit.

If these solutions do not help improve the situation, consult your nearest Sony dealer.

If you take the unit to be repaired because of CD playback trouble, bring the disc that was used at the time the problem began.

Поздравляем с покупкой!

Благодарим Вас за то, что Вы остановили свой выбор на проигрывателе компакт-дисков Sony. В поездке Вы сможете использовать следующие функции проигрывателя.

- Воспроизведение компакт-дисков.

Можно воспроизводить диски CD-DA (содержащие также CD TEXT*), CD-R/CD-RW (с файлами MP3 и диски в формате Multi Session (стр. 13)), а также диски ATRAC CD (форматы ATRAC3 и ATRAC3plus (стр. 13)).

Тип диска	Метка на компакт-диске
CD-DA	
MP3 ATRAC CD	

- Прием радиопрограмм.

– Можно хранить в памяти до 6 станций в каждом диапазоне (FM1, FM2, FM3, AM1 и AM2).

– Функция BTM (Память оптимальной настройки): устройство выбирает радиостанции с наиболее сильным сигналом и сохраняет их в памяти.

* Компакт-диск с CD TEXT - это компакт-диск CD-DA, содержащий такую информацию, как название компакт-диска, имя исполнителя и названия композиций.

 **Проигрыватель компакт-дисков с диапазоном FM/AM**
Сдепано в Таиланде

Изготовитель: Сони Корпорейшн
Адрес: 6-7-35 Киташинагава, Шинагава-ку,
Токио 141-0001, Япония

Внимание. Если в замке зажигания нет положения ACC

После выключения зажигания обязательно нажмите кнопку (OFF) на устройстве и удерживайте ее нажатой, пока с дисплея не исчезнет индикация. Если этого не сделать, дисплей не отключится, что может привести к разрядке аккумулятора.

**CLASS 1
LASER PRODUCT**

Эта этикетка находится в нижней части шасси.



Утилизация электрического и электронного оборудования (директива применяется в странах Евросоюза и других европейских странах, где действуют системы раздельного сбора отходов)

Дата изготовления устройства

Тот же номер, что и серийный номер устройства, указанный на наклейке со штрих-кодом на картонной упаковке.

Чтобы узнать дату изготовления, см. символы "P/D:" на наклейке со штрих-кодом на картонной упаковке.

P/D: XX XXXX
1 2

1. Месяц изготовления

2. Год изготовления

A-0, B-1, C-2, D-3, E-4, F-5, G-6, H-7, I-8, J-9

SonicStage и ее логотип являются товарными знаками корпорации Sony. ATRAC, ATRAC3, ATRAC3plus и их логотипы являются товарными знаками корпорации Sony.

Начало работы

Сброс параметров устройства	4
Установка часов	4
Режим DEMO	4
Снятие передней панели	4
Установка передней панели	5
Установка компакт-диска в устройство	5
Извлечение компакт-диска	5

Расположение органов управления и основные операции

Основное устройство	6
Пульт дистанционного управления RM-X151	6

Компакт-диск

Индикация на дисплее	8
Повторное и перетасованное воспроизведение	8

Радиоприемник

Сохранение и прием радиостанций	8
Автоматическое сохранение — BTM (Память оптимальной настройки)	8
Сохранение вручную	8
Прием радиостанций, сохраненных в памяти	9
Автоматическая настройка	9

Другие функции

Изменение настроек звука	9
Подстройка характеристик звука — BAL/FAD/SUB	9
Настройка кривой эквалайзера — EQ3	9
Настройка параметров установки — SET	10
Использование дополнительного оборудования	11
Поворотный дистанционный переключатель RM-X4S	11

Дополнительная информация

Меры предосторожности	12
Примечания относительно компакт-дисков	12
О файлах MP3	13
О компакт-дисках ATRAC CD	13
Уход за устройством	14
Извлечение устройства	15
Технические характеристики	15
Поиск и устранение неисправностей	16
Индикация/сообщения об ошибках	18

Начало работы

Сброс параметров устройства

Перед первым включением устройства или после замены автомобильного аккумулятора, а также после изменения схемы подключения следует сбросить параметры устройства.

Снимите переднюю панель и нажмите кнопку RESET с помощью заостренного предмета, например шариковой ручки.

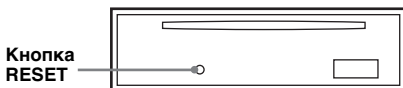

Примечание

При нажатии кнопки RESET выполняется стирание установок времени и некоторых других занесенных в память параметров.

Установка часов

Часы данного устройства имеют 24-часовую индикацию.

- 1 Нажмите и удерживайте кнопку **(SEL)**.**
Отобразится дисплей установок.
- 2 Нажимайте кнопку **(SEL)**, пока не появится индикация “CLOCK-ADJ”.**
- 3 Нажмите кнопку **(DSPL)**.**
Начнет мигать индикация часа.
- 4 Нажмите кнопку регулировки громкости +/- для установки значений часа и минут.**
Чтобы переместить индикацию, нажмите кнопку **(DSPL)**.
- 5 Нажмите кнопку **(SEL)**.**
Часы начнут отсчет времени, и появится следующий дисплей установок.
- 6 Нажмите и удерживайте кнопку **(SEL)**.**
Установка завершена.

Чтобы отобразить часы, нажмите кнопку **(DSPL)**. Нажмите кнопку **(DSPL)** еще раз, чтобы вернуться к предыдущей индикации дисплея.

При использовании пульта дистанционного управления

Для установки значений часа и минут в шаге 4 нажмите кнопку **↑** или **↓**.

Режим DEMO

При выключении устройства сначала отобразится индикация времени, а затем на дисплее появится демонстрационное изображение (режим демонстрации (DEMO)).

Для отмены режима DEMO выключите устройство и выберите в установках (стр. 10) параметр “DEMO-OFF”.

Снятие передней панели

Во избежание кражи устройства можно снять с него переднюю панель.

Предупреждающий сигнал

Если до поворота ключа зажигания в положение OFF с устройства не была снята передняя панель, то в течение нескольких секунд будет слышен предупредительный звуковой сигнал. Звуковой сигнал будет слышен только в том случае, если используется встроенный усилитель.

- 1 Нажмите кнопку **(OFF)**.**
Устройство выключится.
- 2 Нажмите кнопку **⬆**, затем снимите панель, потянув ее на себя.**

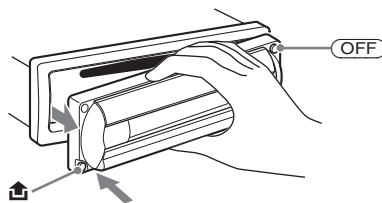

Примечания

- Старайтесь не ронять переднюю панель. Не надавливайте слишком сильно на переднюю панель и окошко дисплея.
- Не подвергайте переднюю панель воздействию тепла/высокой температуры или влажности. Старайтесь не оставлять его в припаркованной машине или на приборной доске/полочке за задним сиденьем.

Совет

При переноске передней панели поместите ее в прилагаемый специальный футляр.

Установка передней панели

Прикрепите часть **А** передней панели к части **В** устройства, как показано на рисунке, и установите левую сторону на место до щелчка.

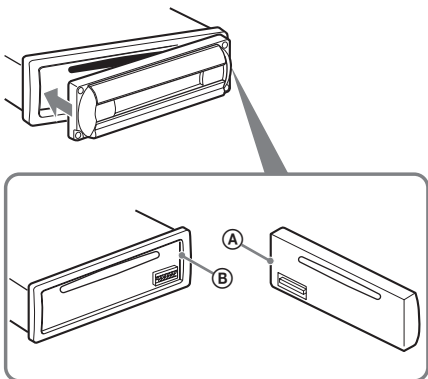

Примечание

Не ставьте ничего на внутреннюю поверхность передней панели.

Установка компакт-диска в устройство

1 Откройте заслонку.

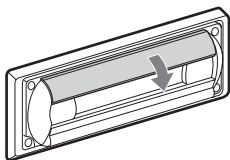

2 Вставьте компакт-диск этикеткой вверх.

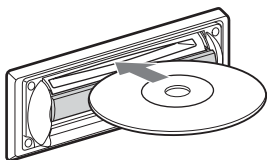

Начнется воспроизведение.

3 Закройте заслонку.

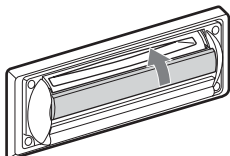

Извлечение компакт-диска

1 Откройте заслонку.

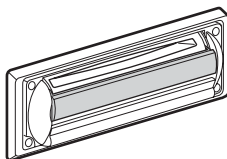
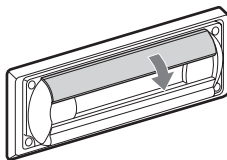

2 Нажмите на заслонку до возникновения щелчка.

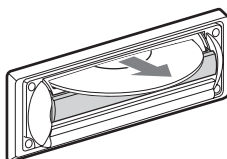
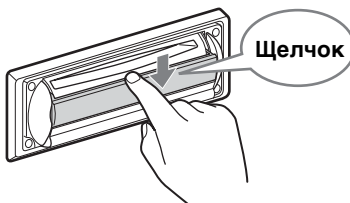

Компакт-диск будет извлечен.

Примечания

- Не закрывайте заслонку при установке или извлечении компакт-диска. Компакт-диск может застрять и получить повреждения.
- Если при открытии заслонки прилагать чрезмерные усилия, компакт-диск может быть извлечен автоматически.

Совет

Компакт-диск можно воспроизводить как при закрытой, так и при открытой заслонке.

Расположение органов управления и основные операции

Основное устройство

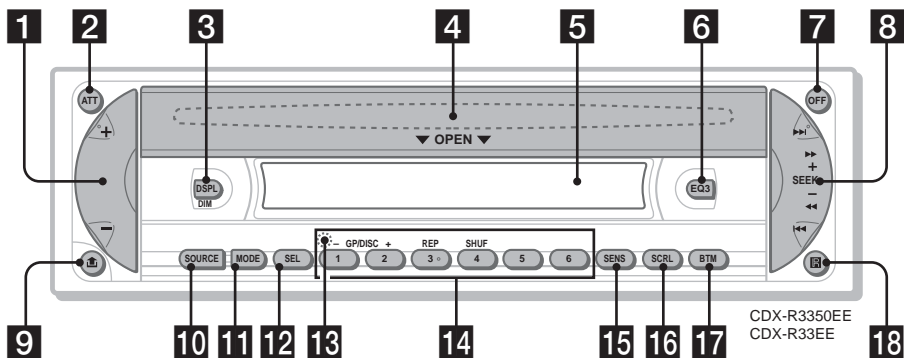

Пульт дистанционного управления RM-X151

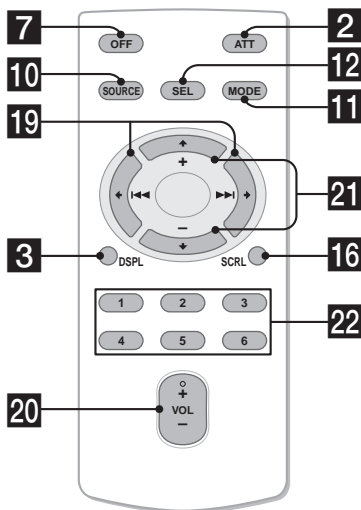





Подробную информацию см. на указанных страницах. Кнопки на пульте дистанционного управления с такими же обозначениями, что и на устройстве, выполняют те же функции.

- 1 Кнопка регулировки громкости +/-**
Регулировка уровня громкости.
- 2 Кнопка ATT (приглушение звука)**
Приглушение звука. Чтобы отменить приглушение звука, нажмите кнопку еще раз.
- 3 Кнопка DSPL (дисплей)/DIM (диммер) 4, 8**
Смена индикаций на дисплее (нажмите); изменение яркости дисплея (нажмите и удерживайте).
- 4 Заслонка OPEN, слот для компакт-дисков** (расположен под заслонкой) 5
- 5 Окно дисплея**
- 6 Кнопка EQ3 (эквалайзер) 9**
Выбор типа эквалайзера (XPLD (ЭКСПЛОД), VOCAL (ВОКАЛ), CLUB (КЛУБ), JAZZ (ДЖАЗ), NEW AGE (НЬЮ-ЭЙДЖ), ROCK (РОК), CUSTOM (ЗАДАВАЕМЫЙ) или OFF (ВЫКЛ)).
- 7 Кнопка OFF**
Выключение питания/остановка источника.
- 8 Кнопка SEEK +/-**
Радиоприемник:
автоматическая настройка на радиостанции (нажмите); поиск станций вручную (нажмите и удерживайте).
Компакт-диск:
пропуск композиции (нажмите); непрерывный пропуск композиций (нажмите, затем нажмите еще раз примерно через 1 секунду и удерживайте нажатой); перемещение вперед/назад при воспроизведении композиции (нажмите и удерживайте).
- 9 Кнопка  (для снятия передней панели) 4**
- 10 Кнопка SOURCE**
Включение питания/смена источника (радиоприемник/компакт-диск).
- 11 Кнопка MODE 8**
Выбор радиодиапазона (FM/AM).
- 12 Кнопка SEL (выбор) 4, 9, 10**
Выбор элементов.
- 13 Кнопка RESET** (расположена под передней панелью) 4
- 14 Номерные кнопки**
Радиоприемник:
прием хранящихся в памяти радиостанций (нажмите); сохранение радиостанций в памяти (нажмите и удерживайте).

Компакт-диск:
①/②: GP/DISC -/+
пропуск групп (нажмите);
непрерывный пропуск групп (нажмите и удерживайте).
③: REP 8
④: SHUF 8

- 15 Кнопка SENS**
Улучшение качества приема слабого сигнала: LOCAL/MONO.
- 16 Кнопка SCRL (прокрутка) 8**
Прокрутка индикации дисплея.
- 17 Кнопка BTM 8**
Включение функции BTM (нажмите и удерживайте).
- 18 Датчик пульта дистанционного управления**

Следующие кнопки на пульте дистанционного управления отличаются от кнопок/функций на устройстве.

- 19 Кнопки  (I<<I)/ (I>>I)**
Используются для управления радиоприемником/компакт-диск, соответствуют кнопке **(SEEK)** +/- на устройстве. Для получения дополнительных сведений об операциях см. раздел “При использовании пульта дистанционного управления” на каждой странице.
- 20 Кнопка VOL (регулировки громкости) +/-**
Регулировка уровня громкости.
- 21 Кнопки  (+)/ (-)**
Используются для управления компакт-диск, соответствуют кнопкам **①/②** -/+ на устройстве. Для получения дополнительных сведений об операциях см. раздел “При использовании пульта дистанционного управления” на каждой странице.
- 22 Номерные кнопки**
Используются для приема хранящихся в памяти радиостанций (нажмите); сохранение радиостанций в памяти (нажмите и удерживайте).

Примечание

Если устройство выключено и дисплей погас, то с помощью пульта дистанционного управления невозможно будет управлять устройством, пока на нем не будет нажата кнопка **(SOURCE)** или вставлен компакт-диск для его включения.

Совет

Подробные инструкции по замене батарейки см. в разделе “Замена литиевой батарейки пульта дистанционного управления” на стр. 14.

Индикация на дисплее

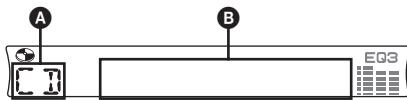

- A** Источник
- B** Номер композиции/время с начала воспроизведения, название компакт-диска/имя исполнителя, номер группы*¹, имя группы, название композиции, текстовая информация*², часы

*1 Номер группы отображается только при смене группы.

*2 При воспроизведении компакт-диска MP3 отображается тег ID3, а при воспроизведении компакт-диска ATRAC CD - текстовая информация, созданная в программе SonicStage и т.д.

Для смены индикаций **B** на дисплее нажмите кнопку **(DSPL)**; прокрутите отображение дисплея **(B)**, нажмите **(SCRL)** или установите "A.SCRL-ON" (стр. 10).

Совет

Отображаемая индикация будет отличаться в зависимости от типа компакт-диска и формата записи. Подробную информацию о компакт-дисках MP3 и ATRAC CD см. на стр. 13.

Повторное и перетасованное воспроизведение

- 1 Во время воспроизведения нажмите кнопку **(3)** (REP) или **(4)** (SHUF), пока на дисплее не появится нужный параметр.

Выберите	Для воспроизведения
REP-TRACK	композиции неоднократно.
REP-GP*	группы неоднократно.
SHUF-GP*	группы в случайной последовательности.
SHUF-DISC	компакт-диска в случайной последовательности.

* При воспроизведении компакт-дисков MP3/ATRAC CD.

Чтобы вернуться в режим обычного воспроизведения, выберите "REP-OFF" или "SHUF-OFF".

Сохранение и прием радиостанций

Предупреждение

Во избежание возникновения аварийной ситуации при настройке на радиостанции во время управления автомобилем используйте функцию памяти оптимальной настройки (BTM).

Автоматическое сохранение — BTM (Память оптимальной настройки)

- 1 Нажимайте кнопку **(SOURCE)**, пока не появится индикация "TUNER". Чтобы изменить диапазон, нажимайте кнопку **(MODE)**. Можно выбрать следующие диапазоны: FM1, FM2, FM3*, AM1 или AM2.

- 2 Нажмите и удерживайте кнопку **(BTM)**, пока не замигает индикация "BTM".

Радиостанции закрепляются за номерными кнопками и сохраняются в памяти устройства в порядке частот. При занесении станции в память раздается звуковой сигнал.

* Диапазон настройки FM3 - от 65 до 74 МГц (шаг 30 кГц).

Сохранение вручную

- 1 Во время приема радиостанции, которую необходимо сохранить, нажмите и удерживайте номерную кнопку **(1) - (6)**, пока не появится индикация "MEM".

На дисплее отображается индикация, соответствующая номерной кнопке.

Примечание

При попытке сохранить другую радиостанцию для уже используемой номерной кнопки предыдущая радиостанция будет заменена.

Прием радиостанций, сохраненных в памяти

- 1 Выберите диапазон, затем нажмите номерную кнопку (① - ⑥).

При использовании пульта дистанционного управления

Чтобы выбрать предварительно настроенную радиостанцию, нажмите кнопку ↑ или ↓.

Автоматическая настройка

- 1 Выберите диапазон, затем нажмите кнопку (SEEK) +/- для поиска радиостанции.

Поиск остановится, когда устройство найдет радиостанцию. Повторяйте процедуру, пока не будет найдена нужная радиостанция.

Совет

Если известна частота радиостанции, которую требуется прослушать, нажмите и удерживайте кнопку (SEEK) +/-, пока не будет найдена частота, близкая к искомой, затем нажимайте кнопку (SEEK) +/- для точной настройки частоты (ручная настройка).

Другие функции

Изменение настроек звука

Подстройка характеристик звука — BAL/FAD/SUB

Можно отрегулировать баланс каналов, фейдер и уровень громкости низкочастотного громкоговорителя.

- 1 Нажимайте кнопку (SEL), пока не появится индикация “BAL”, “FAD” или “SUB”.

Индикация будет меняться следующим образом:

LOW*1 → MID*1 → HI*1 →

BAL (баланс левого-правого каналов)

→ FAD (баланс передних-задних громкоговорителей) →

SUB (уровень громкости низкочастотного громкоговорителя)*2

*1 Когда активизирована функция эквалайзера EQ3 (стр. 9).

*2 Когда для аудиовыхода установлено значение “SUB” (стр. 10).

“ATT” отображается при самой низкой установке. Ее можно настраивать в диапазоне до 20 шагов.

- 2 Нажимайте кнопку регулировки громкости +/- для настройки выбранного параметра.

Через 3 секунды по окончании настройки дисплей возвращается в обычный режим воспроизведения/приема.

Примечание

После выбора параметра настройку следует начать не позднее, чем через 3 секунды.

При использовании пульта дистанционного управления

Чтобы настроить выбранный параметр в шаге 2, нажмите кнопку ←, ↑, → или ↓.

Настройка кривой эквалайзера — EQ3

Можно выполнять настройки эквалайзера и сохранять их для различных диапазонов частот.

- 1 Выберите источник, затем нажимайте кнопку (EQ3) для выбора типа EQ3.

продолжение на следующей странице →

2 Нажимайте кнопку **(SEL)**, пока не появится индикация “LOW”, “MID” или “HI”.

3 Нажимайте кнопку регулировки громкости +/- для настройки выбранного параметра.

Уровень громкости настраивается в диапазоне от -10 дБ до +10 дБ с шагом 1 дБ.

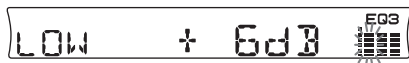

Повторите шаги 2 и 3, чтобы настроить кривую эквалайзера.

Чтобы восстановить заводскую настройку кривой эквалайзера, нажмите и удерживайте кнопку **(SEL)** перед завершением настройки.

Через 3 секунды по окончании настройки дисплей возвращается в обычный режим воспроизведения/приема.

При использовании пульта дистанционного управления

Чтобы настроить выбранный параметр в шаге 3, нажмите кнопку **←, ↑, →** или **↓**.

Настройка параметров установки — SET

1 Нажмите и удерживайте кнопку **(SEL)**.

Отобразится дисплей установок.

2 Нажимайте кнопку **(SEL)**, пока не появится необходимый элемент.

3 Нажимайте кнопку регулировки громкости +/-, чтобы выбрать параметр (например, “ON” или “OFF”).

4 Нажмите и удерживайте кнопку **(SEL)**.

Установка завершена, и дисплей возвращается в обычный режим воспроизведения/приема.

Примечание

Для разных источников и параметров, возможно, отображаемые элементы будут отличаться.

При использовании пульта дистанционного управления

Чтобы выбрать параметр в шаге 3, нажмите кнопку **←** или **→**.

Можно установить следующие параметры (дополнительные сведения см. на указанной странице руководства):

“●” указывает значения по умолчанию.

CLOCK-ADJ (стр. 4)

(установка часов)

BEEP

Используется для установки значения “BEEP-ON” (●) или “BEEP-OFF”.

SUB/REAR*1

Используется для переключения аудиовыхода.
– “SUB” (●): для вывода на низкочастотный громкоговоритель.
– “REAR”: для вывода на усилитель мощности.

DIM (диммер)

Используется для изменения яркости дисплея.
– “DIM-ON”: для ослабления яркости дисплея.
– “DIM-OFF” (●): для отключения диммера.

DEMO*1

(демонстрация) Используется для установки значения “DEMO-ON” (●) или “DEMO-OFF” (стр. 4).

A.SCRL

(автоматическая прокрутка) Используется для автоматической прокрутки отображаемых элементов при смене группы/композиции.
– “A.SCRL-ON”: функция прокрутки включена.
– “A.SCRL-OFF” (●): функция прокрутки отключена.

LPF*2 (фильтр

низких частот) Используется для выбора значения граничной частоты “78HZ”, “125HZ” или “OFF” (●).

*1 Когда устройство выключено.

*2 Когда для аудиовыхода установлено значение “SUB”.

Использование дополнительного оборудования

Поворотный дистанционный переключатель RM-X4S (только CDX-R3350EE)

Наклейка ярлычка

Наклейте на поворотный дистанционный переключатель соответствующий ярлычок в зависимости от того, где он устанавливается.

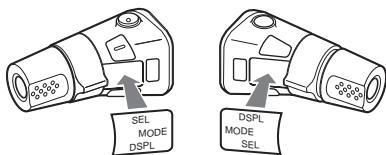

Расположение органов управления

Кнопки на пульте дистанционного управления с такими же обозначениями, что и на устройстве, выполняют те же функции.

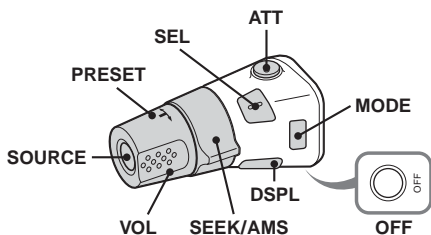

Следующие кнопки на пульте дистанционного управления отличаются от кнопок/функций на устройстве.

• Регулятор PRESET/DISC

Используются для выбора предустановленных станций; управления компакт-диском, соответствуют кнопкам ①/② +/- на устройстве (нажмите и поворачивайте).

• Регулятор VOL

Соответствует кнопке регулировки громкости +/- на устройстве (поворачивайте).

• Регулятор SEEK/AMS

Соответствует кнопке (SEL) +/- (поворачивайте или поворачивайте и удерживайте) на устройстве.

Смена направления вращения

Направление вращения регулятора установлено на заводе-изготовителе и показано ниже.

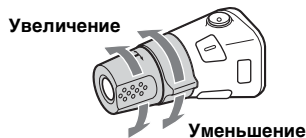

Если необходимо смонтировать поворотный переключатель на правой стороне колонки рулевого управления, то можно изменить направление вращения регуляторов на обратное.

- 1 Нажав регулятор VOL, нажмите и удерживайте кнопку (SEL).

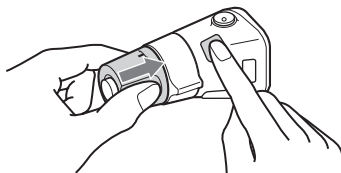

Дополнительная информация

Меры предосторожности

- Если автомобиль был припаркован в солнечном месте, не включайте устройство до тех пор, пока оно не охладится.
- При работе устройства автоматически выдвигается приемная антенна.

Конденсация влаги

В дождливый день или при нахождении в месте с повышенной влажностью на линзах или дисплее устройства может конденсироваться влага. Это может привести к неправильной работе устройства. В этом случае извлеките компакт-диск и подождите приблизительно час, пока не испарится влага.

Для поддержания высокого качества звука

Будьте осторожны и не проливайте сок или другие напитки на устройство или компакт-диски.

Примечания относительно компакт-дисков

- Чтобы компакт-диск оставался чистым, не прикасайтесь к его поверхности. Компакт-диск следует брать за края.
- Если компакт-диски не используются, храните их в футлярах или в папках для компакт-дисков.
- Не подвергайте компакт-диски воздействию тепла/высокой температуры. Старайтесь не оставлять их в припаркованной машине или на приборной доске/полочке за задним сиденьем.
- Не прикрепляйте наклейки и не используйте компакт-диски с остатками чернил или клея на них. Использование таких компакт-дисков может привести к остановке их вращения, неправильной работе или повреждению.



- Не используйте компакт-диски с ярлыками и наклейками.

В результате использования таких компакт-дисков могут возникнуть следующие неполадки:

- не удастся извлечь компакт-диск (так как отклеился ярлык или наклейка, что привело к зазору в механизме извлечения компакт-диска);
- не удается правильно прочесть аудиоданные (например, скачки при воспроизведении или отсутствие воспроизведения) из-за того, что ярлык или наклейка деформировались от тепла, что привело к перекосу компакт-диска.
- Компакт-диски нестандартной формы (например, в форме сердца, квадрата, звезды) нельзя воспроизводить на этом устройстве. В противном случае это может привести к повреждению устройства. Не пользуйтесь такими компакт-дисками.
- Нельзя воспроизводить компакт-диски диаметром 8 см.
- Перед воспроизведением протрите компакт-диск имеющейся в продаже чистящей тканью. Протирайте компакт-диск в направлении от центра к краям. Не пользуйтесь растворителями, такими как бензин, разбавитель, а также имеющимися в продаже чистящими средствами или антистатическими аэрозолями, предназначенными для виниловых пластинок.



Примечания относительно компакт-дисков CD-R/CD-RW

- Некоторые компакт-диски CD-R/CD-RW (в зависимости от аппаратуры, на которой выполнялась запись, или состояния самого компакт-диска) могут не воспроизводиться на данном устройстве.
- Нельзя воспроизвести незакрытый компакт-диск CD-R/CD-RW.

Музыкальные компакт-диски, закодированные с помощью технологий защиты авторских прав

Этот продукт предназначен для воспроизведения компакт-дисков, отвечающих требованиям стандарта Compact Disc (CD).

В последнее время некоторые фирмы звукозаписи выпускают музыкальные компакт-диски, закодированные с использованием технологий защиты авторского права. Помните, что некоторые из таких компакт-дисков не отвечают требованиям стандарта CD и их нельзя воспроизводить с помощью данного устройства.

Примечание относительно дисков DualDiscs

DualDisc — это двусторонний диск, на одной стороне которого записан материал в формате DVD, а на другой стороне — аудиоматериалы. Однако поскольку сторона с аудиоматериалами не отвечает требованиям стандарта Compact Disc (CD), воспроизведение на этом устройстве не гарантируется.

О файлах MP3

MP3 является сокращением от MPEG-1 Audio Layer-3 и представляет собой стандарт формата сжатия музыкальных файлов. Этот формат обеспечивает сжатие данных музыкальных компакт-дисков приблизительно до 1/10 исходного размера.

- Это устройство совместимо с форматом ISO 9660 уровень 1/уровень 2, расширенным форматом Joliet/Romeo, тегом ID3 версий 1.0, 1.1, 2.2, 2.3 и 2.4, а также с форматом Multi Session.
- Максимальное количество:
 - папок (групп): 150 (включая корневую и пустые папки);
 - файлов MP3 (композиций) и папок, записанных на компакт-диске: 300 (если названия папок/файлов состоят из большого числа символов, это количество может стать менее 300);
 - отображаемых символов в названии папки/файла: 32 (Joliet) или 32/64 (Romeo); в теге ID3: 15/30 символов (1.0, 1.1, 2.2 и 2.3) или 63/126 символов (2.4).

Порядок воспроизведения файлов MP3

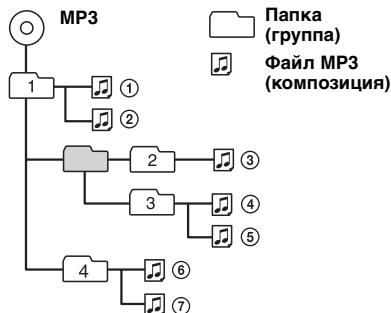

Примечания

- Обязательно закройте компакт-диск перед использованием в устройстве.
- При присвоении имени для файла MP3 не забудьте добавить к нему расширение “.mp3”.
- При воспроизведении файла MP3 с высокой скоростью передачи бит, например 320 кбит/с, звучание может быть прерывистым.
- При воспроизведении или перемещении вперед/назад файла MP3 с изменяющейся скоростью передачи в битах (VBR) оставшееся время воспроизведения может отображаться неточно.
- Если компакт-диск записан в формате Multi Session, будет распознан формат только первой композиции первой сессии, и будут воспроизводиться композиции только этого формата (все другие форматы воспроизводиться не будут). Форматы имеют следующий приоритет: CD-DA, ATRAC CD и MP3.
 - Если первая композиция записана в формате CD-DA, то будут воспроизводиться композиции первой сессии, имеющие только формат CD-DA.
 - Если первая композиция имеет другой формат (не CD-DA), то будут воспроизводиться композиции сессии, имеющие формат ATRAC CD или MP3. Если на компакт-диске отсутствуют данные в этих форматах, на дисплее появится индикация “NO MUSIC”.

О компакт-дисках ATRAC CD

Формат ATRAC3plus

ATRAC3 является сокращением от Adaptive Transform Acoustic Coding3 и представляет собой технологию сжатия. Этот формат обеспечивает сжатие данных музыкальных компакт-дисков приблизительно до 1/10 исходного размера. Формат ATRAC3plus, являющийся расширенным форматом ATRAC3, обеспечивает сжатие данных музыкальных компакт-дисков приблизительно до 1/20 исходного размера. Устройство поддерживает и формат ATRAC3, и формат ATRAC3plus.

продолжение на следующей странице → 13

Компакт-диск ATRAC CD

Компакт-диск ATRAC CD - это компакт-диск, который содержит музыкальные данные сжатые в формате ATRAC3 или ATRAC3plus, записанные с помощью поддерживаемого программного обеспечения, например SonicStage 2.0 и выше или SonicStage Simple Burner.

- Максимальное количество:
 - папок (групп): 255
 - файлов (композиций): 999
- Отображение символов в названии папки/файла и текстовой информации, созданной в программе SonicStage.

Подробную информацию о компакт-диске ATRAC CD см. в руководстве программы SonicStage или SonicStage Simple Burner.

Примечание

При записи компакт-диска ATRAC CD обязательно используйте поддерживаемое программное обеспечение, например SonicStage 2.0 и выше или SonicStage Simple Burner 1.0 или 1.1, поставляемое с изделиями фирмы Sony Network.

В случае возникновения вопросов или проблем, касающихся данного устройства, которые не описаны в данном руководстве, обратитесь к ближайшему дилеру Sony.

Уход за устройством

Замена литиевой батарейки пульта дистанционного управления

При нормальных условиях эксплуатации срок действия батарейки составляет приблизительно 1 год (срок службы может быть меньше в зависимости от условий эксплуатации).

Когда батарейка разряжается, дальность действия пульта дистанционного управления уменьшается. Замените батарейку новой литиевой батарейкой CR2025. При использовании другой батарейки существует опасность возгорания или взрыва.

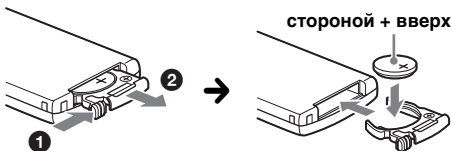

Примечания относительно литиевой батарейки

- Храните литиевую батарейку в недоступном для детей месте. Если ребенок случайно проглотит батарейку, немедленно обратитесь к врачу.
- Для обеспечения надежного контакта протрите батарейку сухой тканью.

- При установке батарейки соблюдайте полярность.
- Не берите батарейку металлическим пинцетом - это может вызвать короткое замыкание.

ВНИМАНИЕ!

При неправильном обращении батарейка может взорваться. Не перезаряжать, не разбирать, не подносить к огню.

Замена предохранителя

При замене предохранителей обязательно используйте только те, которые соответствуют силе тока, указанной на изначально установленном предохранителе. Если перегорел предохранитель, проверьте подключение питания и замените предохранитель. Если после замены предохранитель снова перегорел, это может означать неисправность устройства. В этом случае обратитесь к ближайшему дилеру Sony.

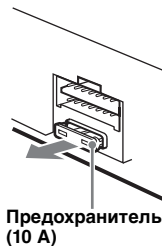

Чистка контактов

Возможно, устройство не будет работать надлежащим образом из-за загрязнения контактов, служащих для соединения передней панели с устройством. Во избежание этого отсоедините переднюю панель (стр. 4) и протрите контакты ватным тампоном, смоченным в спирте. Не прикладывайте излишних усилий. В противном случае можно повредить контакты.

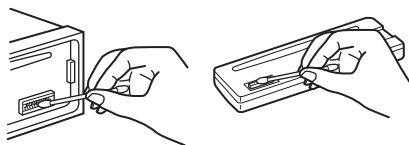

Основное устройство

Обратная сторона передней панели

Примечания

- В целях безопасности перед чисткой разъемов выключите зажигание и выньте ключ из замка зажигания.
- Никогда не прикасайтесь к контактам пальцами или металлическими предметами.

Извлечение устройства

1 Снимите защитную манжету.

- 1 Снимите переднюю панель (стр. 4).
- 2 Чтобы снять защитные манжеты, используйте ключи для демонтажа.

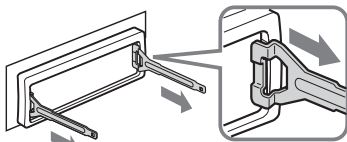

Установите ключи для демонтажа, как показано на рисунке.

- 3 Потяните на себя ключи для демонтажа, чтобы снять защитную манжету.

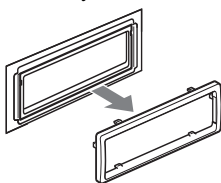

2 Извлеките устройство.

- 1 Вставьте одновременно оба ключа для демонтажа до щелчка.

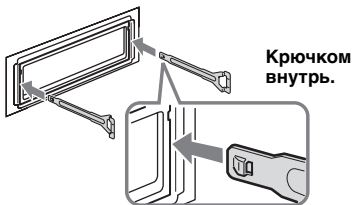

- 2 Потяните ключи для демонтажа, чтобы извлечь устройство.

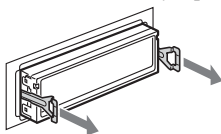

- 3 Выдвиньте устройство из монтажной панели.

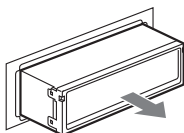

Технические характеристики

Проигрыватель компакт-дисков

Отношение сигнал-шум: 120 дБ
Диапазон частот: 10 – 20000 Гц
Коэффициент детонации: ниже уровня, поддающегося измерению

Тюнер

FM

Диапазон настроек:

FM1/FM2: 87,5 – 108,0 МГц (шаг 50 кГц)
FM3: 65 – 74 МГц (шаг 30 кГц)

Антенное гнездо: разъем внешней антенны

Промежуточная частота: 10,7 МГц/450 кГц

Используемая чувствительность: 9 дБФ

Избирательность: 75 дБ при 400 кГц

Отношение сигнал-шум: 67 дБ (стерео),
69 дБ (моно)

Коэффициент гармонических искажений
при 1 кГц: 0,5 % (стерео), 0,3 % (моно)

Разделение: 35 дБ при 1 кГц

Диапазон частот: 30 – 15000 Гц

AM

Диапазон настроек:

531 – 1602 кГц

Антенное гнездо: разъем внешней антенны

Промежуточная частота: 10,7 МГц/450 кГц

Чувствительность: 30 мВ

Усилитель мощности

Выходы: выходы громкоговорителей
(с соединительными фиксаторами)

Полное сопротивление громкоговорителя:
4 – 8 Ом

Максимальная выходная мощность:
50 Вт × 4 (при 4 Ом)

Общие

Выходы:

терминал аудиовыходов (возможность переключения между задними и передними терминал релейного управления приемной антенной

терминал управления усилителем мощности

Входы:

Терминал управления функцией Telephone ATT

Входной терминал разъема пульта дистанционного управления входной разъем антенны

Регуляторы тембра:

низкие: ±10 дБ при 60 Гц (XPLOD)

средние: ±10 дБ при 1 кГц (XPLOD)

высокие: ±10 дБ при 10 кГц (XPLOD)

Требования к источнику питания:

автомобильный аккумулятор 12 В пост. тока (отрицательное заземление)

Размеры: прил. 178 × 50 × 179 мм (ш/в/г)

Монтажные размеры:

прил. 182 × 53 × 161 мм (ш/в/г)

Масса: прил. 1,2 кг

продолжение на следующей странице → 15

Входящие в комплект принадлежности:

пульт дистанционного управления:
RM-X151
детали для установки и подключений
(1 комплект)

Дополнительные принадлежности:

поворотный дистанционный переключатель
RM-X4S (только CDX-R3350EE)

Патенты США и других стран по лицензии компании Dolby Laboratories.

Лицензия на технологию звуковой кодировки MPEG Layer-3 и патенты получена от Fraunhofer IIS и Thomson.

Технические характеристики и конструкция могут быть изменены без предварительного уведомления.



- Для пайки некоторых деталей используется припой, не содержащий свинца. (более 80 %)
- В некоторых печатных платах галогенированные огнезащитные составы не используются.
- Для корпусов галогенированные огнезащитные составы не используются.
- Для печати на картоне используются краски на основе растительных масел, не содержащие летучих органических соединений (VOC).
- Для упаковочных прокладок не используется пенополистирол.

Поиск и устранение неисправностей

Приводимый ниже проверочный перечень поможет устранить большинство проблем, которые могут возникнуть при эксплуатации устройства.

Перед ознакомлением с нижеприведенной таблицей обратитесь к разделам по подключению и эксплуатации устройства.

Общие

На устройство не подается питание.

- Проверьте соединение. Если все соединения выполнены правильно, проверьте предохранитель.
- Если устройство выключено и дисплей погас, то устройством невозможно будет управлять с помощью пульта дистанционного управления.
→ Включите устройство.

Приемная антенна не выдвигается.

В приемной антенне отсутствует реле.

Нет звука.

- Уровень громкости слишком низкий.
- Включена функция АТТ или Telephone АТТ (при подключении интерфейсного кабеля автомобильного телефона к проводу АТТ).
- Регулятор фейдера (FAD) не установлен для системы с 2 громкоговорителями.

Не слышен звуковой сигнал.

- Функция звукового сигнала отключена (стр. 10).
- Подключен дополнительный усилитель мощности, а встроенный не используется.

Удалены данные из памяти.

- Была нажата кнопка RESET.
→ Сохраните данные в память еще раз.
- Отсоединен кабель питания, или извлечена батарейка.
- Кабель питания не подсоединен надлежащим образом.

Из памяти удалены запрограммированные радиостанции и установка времени.

Перегорел предохранитель.

Слышен шум при переключении положения ключа зажигания.

Провода неправильно подсоединены к разьему электропитания вспомогательного оборудования автомобиля.

Пропала/не отображается индикация в окошке дисплея.

- Для диммера установлен параметр “DIM-ON” (стр. 10).
- Дисплей отключается, если нажать и удерживать кнопку **OFF**.
→ Нажмите кнопку **OFF** еще раз и удерживайте ее нажатой, пока дисплей не включится.
- Контакты загрязнены (стр. 14).

Воспроизведение компакт-дисков

Компакт-диск извлекается автоматически.

Дефект компакт-диска.

→ Проверьте следующее:

Не удается вставить компакт-диск.

- Уже вставлен другой компакт-диск.
- Компакт-диск вставлен с усилием, не той стороной или неправильно.

Компакт-диск не воспроизводится.

- Компакт-диск загрязнен или поврежден.
- Компакт-диски CD-R/CD-RW не предназначены для воспроизведения звука (стр. 12).

Невозможно воспроизвести файлы MP3.

Данные на компакт-диске не соответствуют формату MP3 и версии (стр. 13).

Для начала воспроизведения файлов MP3 требуется больше времени, чем для других файлов.

Может потребоваться больше времени до начала воспроизведения следующих компакт-дисков:

- компакт-диск, записанный с использованием сложной разветвленной структуры папок;
 - компакт-диск, записанный в формате Multi Session;
 - компакт-диск, на который можно добавлять данные.
-

Компакт-диск ATRAC CD не воспроизводится.

- Компакт-диск не записан с помощью поддерживаемого программного обеспечения, например SonicStage или SonicStage Simple Burner.
 - Композиции, которые не входят в группы, невозможно воспроизвести.
-

Не осуществляется прокрутка индикации на дисплее.

- Информация в виде бегущей строки может не отображаться для компакт-дисков, содержащих слишком большое количество символов.
 - Параметр “A.SCRL” отключен.
→ Установите значение “A.SCRL-ON” (стр. 10).
-

Имеют место провалы звука.

- Неправильная установка.
→ Установите устройство под углом, не превышающим 45°, в месте, не подверженном вибрации.
 - Компакт-диск загрязнен или поврежден.
-

Не работают кнопки управления.**Компакт-диск не извлекается.**

Нажмите кнопку RESET (стр. 4).

Прием радиостанций**Не удается принять радиостанции.****Звук сопровождается помехами.**

- Подсоедините провод питания приемной антенны (синий) или провод питания вспомогательного оборудования (красный) к проводу питания усилителя антенны автомобиля (если на заднем/боковом стекле имеется встроенная антенна диапазона FM/AM).
 - Проверьте подсоединение автомобильной антенны.
 - Не выдвигается автомобильная антенна.
→ Проверьте подсоединение провода питания приемной антенны.
 - Проверьте частоту.
-

Не удается выполнить предварительную настройку.

- Сохраните в памяти правильную частоту.
 - Передаваемый радиосигнал слишком слаб.
-

Не удается выполнить автоматическую настройку.

- Неправильная установка режима местного поиска.
→ Настройка прерывается слишком часто:
нажимайте кнопку (SENS), пока не появится индикация “LOCAL-ON”.
 - При настройке пропускается станция:
нажимайте кнопку (SENS), пока не появится индикация “MONO-ON”, “MONO-OFF” (FM) или “LOCAL-OFF” (AM).
 - Передаваемый радиосигнал слишком слаб.
→ Выполните настройку вручную.
-

При приеме FM-радиостанций мигает индикация “ST”.

- Выполните точную настройку частоты.
 - Передаваемый радиосигнал слишком слаб.
→ Нажмите кнопку (SENS), чтобы установить режим монофонического приема в положение “MONO-ON”.
-

Стреопрограммы в диапазоне FM принимаются как монофонические.

Устройство находится в режиме монофонического приема радиостанций.
→ Нажимайте кнопку (SENS), пока не появится индикация “MONO-OFF”.

продолжение на следующей странице →

Индикация/сообщения об ошибках

ERROR

- Компакт-диск загрязнен или вставлен нижней стороной вверх.
→ Почистите или правильно вставьте компакт-диск.
 - Компакт-диск не воспроизводится по какой-то причине.
→ Вставьте другой компакт-диск.
-

FAILURE

Неправильное подключение громкоговорителя/усилителя.
→ Для проверки подключения см. прилагаемое руководство по установке/подключению.

L.SEEK +/-

Во время автоматической настройки включен режим местного поиска.

NO ID3

В файле MP3 не содержится информация тега ID3.

NO INFO

В файле ATRAC3/ATRAC3plus не содержится текстовая информация.

NO MUSIC

Компакт-диск не содержит музыкальных файлов.
→ Вставьте компакт-диск, содержащий музыкальные файлы.

NO NAME

В композиции не содержится названия композиции/группы/компакт-диска.

OFFSET

Это может означать неисправность устройства.

→ Проверьте соединение. Если сообщение об ошибке не исчезает с дисплея, обратитесь к ближайшему дилеру Sony.

READ

Устройство считывает с компакт-диска всю информацию о композициях и группе.
→ Дождитесь завершения процесса считывания. Воспроизведение начнется автоматически. В зависимости от структуры компакт-диска для начала воспроизведения может потребоваться более минуты.

RESET

Управление устройством по какой-то причине невозможно.
→ Нажмите кнопку RESET (стр. 4).

“LLLL” или “RRRR”

Во время перемещения вперед или назад достигнуто начало или конец компакт-диска, и продолжение невозможно.

“_”

Символ не может быть отображен данным устройством.

Если в результате предлагаемых действий неполадка не будет устранена, обратитесь к ближайшему дилеру Sony.

Если устройство сдается в ремонт в случае какой-либо неполадки, возникшей при воспроизведении компакт-диска, необходимо иметь при себе компакт-диск, при воспроизведении которого обнаружилась неисправность.