

SONY®

FM/MW/LW Compact Disc Player

Operating Instructions _____ **GB**

Manual de instrucciones _____ **ES**

Manual de instruções _____ **PT**

Bruksanvisning _____ **SE**

For installation and connections, see the supplied installation/connections manual.

Para obtener información sobre la instalación y las conexiones, consulte el manual de instalación/conexiones suministrado.

Para a instalação e as ligações, consulte o manual de instalação/ligações fornecido.

Vi hänvisar till det medföljande häftet angående montering/anslutningar.



CDX-C8850R

Welcome !

Thank you for purchasing the Sony Compact Disc Player. This unit lets you enjoy a variety of features by using either a supplied rotary commander or an optional wireless remote.

In addition to the CD playback and radio operations, you can expand your system by connecting an optional CD/MD unit*¹.

When you operate this unit or a connected optional CD unit with the CD TEXT function, the CD TEXT information will appear in the display when you play back a CD TEXT disc*².

*¹ You can also connect a CD changer and an MD changer.

*² A CD TEXT disc is an audio CD that includes information such as the disc name, artist name, and track names.
This information is recorded on the disc.

You can select for the display language and vocalised comments of the voice guide in either English or Spanish.

Voice Drive

Sony has developed a new function which contributes to safer driving.

In addition to our unique rotary commander, we now introduce a voice sensitive operating system Voice Drive which gives the driver voice control of the car audio.

Now, while keeping your eyes on the road, you can command operations with Voice Drive and confirm results with Voice Guide.

And you can also record your voice with the voice memo function. It will take a note for you when you see or think of something while you are driving.

Voice guide for safe driving

This unit has a voice guide function*. When the voice guide function is on, the unit gives vocalised comments on functions corresponding to the relevant button pushed. These comments can be vocalised in either English or Spanish.

* Some optional power amplifiers may cause a break at the beginning of vocalised comments. When you connect an optional MD changer, the sound from the first MD may continue for a short time even after the vocalised comments about the second MD are announced.

Table of Contents

This Unit Only

Location of controls	4
Getting Started	
Resetting the unit	6
Detaching the front panel	6
Preparing the rotary commander	7
Setting the clock	7
CD Player	
Listening to a CD	8
Playing a CD in various modes	10
Creating a programme — CD Programme Memory	10
Radio	
Memorising stations automatically — Best Tuning Memory (BTM)	12
Memorising only the desired stations	13
Receiving the memorised stations	13
RDS	
Overview of the RDS function	14
Displaying the station name	14
Re-tuning the same programme automatically — Alternative Frequencies (AF)	15
Listening to traffic announcements	16
Presetting the RDS stations with the AF and TA data	17
Recording the traffic announcements —Traffic Information Replay (TIR)	17
Locating a station by programme type	19
Setting the clock automatically	20
Voice Drive	
Selecting a “V Drive” box for registration	20
Registering a vocal phrase	21
Requesting a registered source	22
Voice Memo	
Recording a voice memo	22
Playing back the voice memo	23
Erasing the voice memo	23

DSP

Setting the equalizer	23
Selecting the listening position	24
Selecting a soundstage menu — Dynamic Soundstage Organizer (DSO)	25
Adjusting the balance (BAL)	26
Adjusting the fader (FAD)	26
Adjusting the volume of the subwoofer(s)	27
Listening to each programme source in its registered DSO — Source Sound Memory (SSM)	28

Other Functions

Using the rotary commander	28
Attenuating the sound	30
Changing the sound and display settings	30
Changing the equalizer display	31

With Optional Equipment

CD/MD Unit

Playing a CD or MD	31
Playing tracks repeatedly — Repeat Play	33
Playing tracks in random order — Shuffle Play	33
Creating a programme — Programme Memory	33
Labelling a CD — Disc Memo	36
Locating a disc by name — List-up	37
Selecting specific tracks for playback — Bank	38

Additional Information

Precautions	39
Maintenance	40
Dismounting the unit	40
Specifications	41
Troubleshooting guide	42

Location of controls

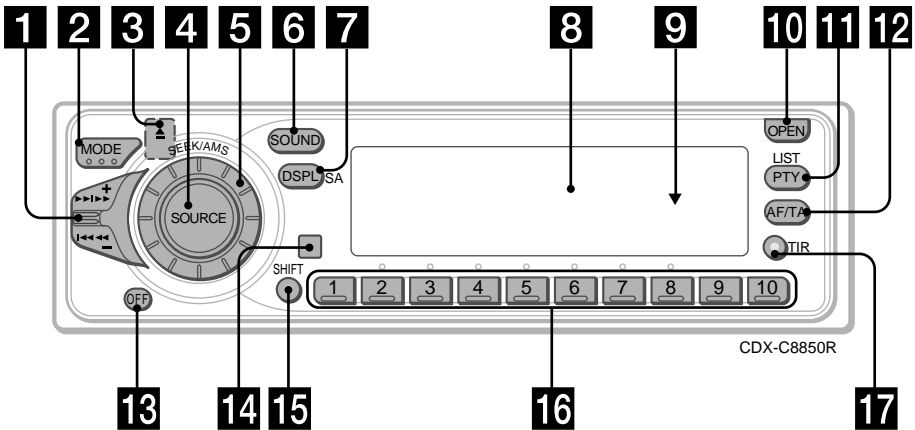

Refer to the pages for details.

- 1** SEEK/AMS (seek/Automatic Music Sensor/manual search/voice drive/voice memo select) control
9, 10, 11, 13, 18, 19, 21, 23, 32, 33, 35, 38
- 2** MODE (band/unit select) button
12, 13, 31, 33, 37
- 3** ▲ (eject) button (located on the front side of the unit behind by the front panel) 8
- 4** SOURCE (source select) button
8, 12, 13, 16, 23, 24, 26, 27, 31, 33, 37
- 5** Dial (volume/DSO level/equalizer level/listening position/front or rear speaker volume/subwoofer volume/balance)
7, 17, 23, 24, 25, 26, 27, 28, 36, 37
Dial usually functions as a volume control except in some adjusting modes.
- 6** SOUND button 23, 24, 25, 26, 27, 28
- 7** DSPL/SA (display mode change/spectrum analyzer) button
9, 14, 15, 31, 32, 36, 37
- 8** Display window
- 9** Reset button (located on the front side of the unit behind by the front panel) 6
- 10** OPEN button 6, 8, 40
- 11** PTY/LIST button
Disc Memo 36, 37
List-up 37
RDS Programme 19
- 12** AF/TA button 15, 16, 17
- 13** OFF button* 6, 8
- 14** Sensor for the optional wireless remote
- 15** SHIFT button
PLAY MODE 10, 11, 12, 13, 14, 15, 17, 33, 34, 35, 38
REP 10, 33
SET UP 7, 9, 20, 31, 32
SHUF 10, 33
- 16** During radio reception:
Number buttons 13, 16, 17
During CD/MD playback:
Direct disc selection buttons 32
- 17** TIR button 17, 18

* Warning when installing in a car without ACC (accessory) position on the ignition key switch
Be sure to press **OFF** on the unit for two seconds to turn off the clock display after turned off the engine.
When you press **OFF** momentarily, the clock display does not turn off and this causes battery wear.

Optional wireless remote (RM-X47)

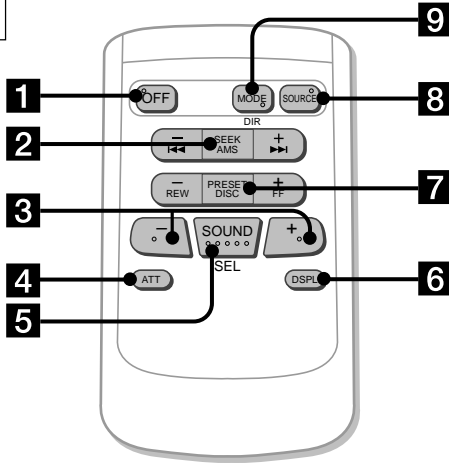

The buttons of the wireless remote have the same functions as those on the unit.

1 OFF button

2 SEEK/AMS button

3   buttons

4 ATT button

5 SOUND/SEL button

6 DSPL button

7 PRESET/DISC button

You cannot do manual search and manual tuning with the remote.

8 SOURCE button

9 MODE/DIR button

Getting Started

Resetting the unit

Before operating the unit for the first time or after replacing the car battery, you must reset the unit.

Press the reset button with a pointed object, such as a ballpoint pen.

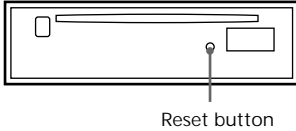

Notes

- Pressing the reset button will erase the clock and some memorised functions.
- When you connect the power supply cord to the unit or reset the unit, wait for about 10 seconds before you insert a disc. If you insert a disc within these 10 seconds, the unit will not be reset, and you will have to press the reset button again.

Detaching the front panel

You can detach the front panel of this unit to protect the unit from being stolen.

- 1 Press **OFF**.
- 2 Press **OPEN** to open the front panel, then slide the front panel to the right side, and pull out from the left side of the front panel.

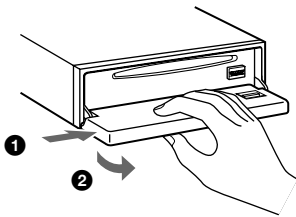

Notes

- Do not place anything on the inner surface of the front panel.
- Be sure not to drop the panel when detaching it from the unit.
- If you detach the panel while the unit is still on, the power will be turned off automatically to prevent the speakers from being damaged.
- When you carry the front panel with you, put it in the supplied front panel case.

Attaching the front panel

Place the hole **(a)** in the front panel onto the spindle **(b)** on the unit as illustrated, then push the left side in.

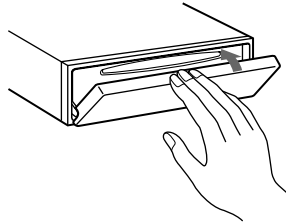
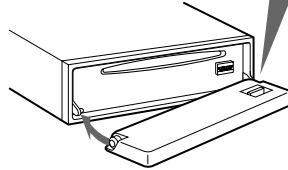
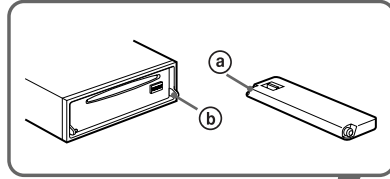

Notes

- Be sure not to attach the front panel upside down.
- Do not press the front panel hard against the unit when attaching it. Press it lightly against the unit.
- Do not press hard or put excessive pressure on the display windows of the front panel.
- Do not expose the front panel to direct sunlight or heat sources such as hot air ducts, and do not leave it in a humid place. Never leave it on the dashboard of a car parked in direct sunlight where there may be a considerable rise in temperature.

Caution alarm

If you turn the ignition key switch to the OFF position without removing the front panel, the caution alarm will beep for a few seconds.

TIR indicator

If you pull out the ignition key while the TIR function is on, the TIR indicator flashes a few times.

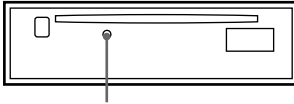

TIR indicator

For more information on the TIR function, refer to "Recording the traffic announcements" (page 17).

Preparing the rotary commander

When you mount the rotary commander, attach the labels as shown in the illustration below.

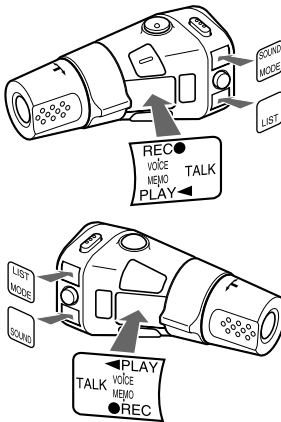

Setting the clock

The clock uses a 24-hour digital indication.

Example: To set the clock to 10:08

- 1 Press (SHIFT), then press (3) (SET UP) repeatedly until "Clock" appears.

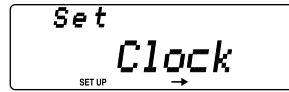

- 1 Press (5) (→).

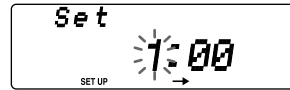

The hour digit flashes.

- 2 Set the hour.

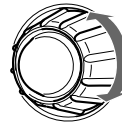

to go backward

to go forward

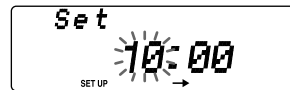

- 3 Press (5) (→).

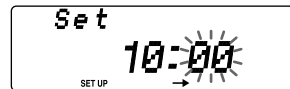

The minute digits flash.

- 4 Set the minute.

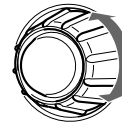

to go backward

to go forward

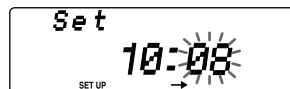

- 2 Press (SHIFT).

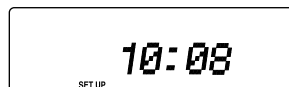

The clock starts.

continue to next page →

- 3 Press **(SHIFT)**.
After the mode setting is complete, the display returns to normal playback mode.

CD Player

Listening to a CD

- 1 Press **(OPEN)** and insert the CD.
Playback starts automatically.

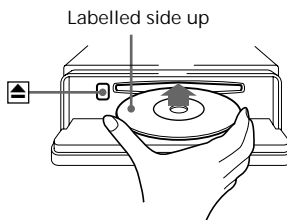

- 2 Close the front panel.

If a CD is already inserted, press **(SOURCE)** repeatedly until "CD" appears.

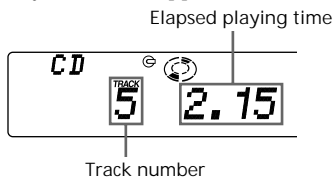

To Press

Stop playback **(OFF)**

Eject the CD **(OPEN)** then ▲

Changing the display item

Each time you press **(DSPL/SA)**, the item changes as follows:

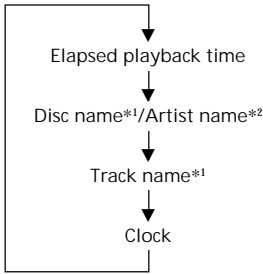

*1 If you inserted a non-CD TEXT disc, "NO D.Name" or "NO T.Name" appears in the display.

*2 If you play a CD TEXT disc, the artist name appears in the display after the disc name. (Only for CD TEXT discs with the artist name.)

After if you select the desired item, the display will be automatically change to the Motion Display mode after about a few seconds. In the Motion Display mode, all the above items are scrolled in the display one by one in order.

Tip

The Motion Display mode can be turned off. (See "Changing the sound and display settings" on page 30).

You can label CD and CD TEXT discs with a personalised name using the disc memo function, refer to "Labelling a CD" (page 36). However, if you use personalised labels, they will always take priority over the original CD TEXT information when such information is displayed.

Tips

- If the name of the CD TEXT disc is too long, you can scroll it across the display by pressing **(SHIFT)**, then **(2) (←)**.
- If you want to display the original CD TEXT information after labelling the CD TEXT disc with a personalised name, press **(SHIFT)**, then **(5) (→)**.

Automatically scrolling a disc name — Auto Scroll

If the disc name/artist name or track name on a CD TEXT disc exceeds 10 characters and the Auto Scroll function is on, the disc or artist name automatically scrolls on the display as follows:

- The disc name appears when the disc has changed (if the disc name is selected).
- The track name appears when the track has changed (if the track name is selected).

If you press **(DSPL/SA)** to change the display item, the disc or track name of the CD TEXT disc is scrolled automatically whether you set the function on or off.

- 1 During playback, press **(SHIFT)**.
- 2 Press **(3)** (SET UP) repeatedly until "A.Scrl" appears.
- 3 Press **(5) (→)** to select "A.Scrl on."
- 4 Press **(SHIFT)**.

To cancel Auto Scroll, select "A.Scrl off" in step 3 above.

Note

For some CD TEXT discs with extremely many characters, the following cases may happen:
— Some of the characters are not displayed.
— Auto Scroll does not work.

Locating a specific track

— Automatic Music Sensor (AMS)

During playback, push the SEEK/AMS control up or down momentarily.

To locate succeeding tracks

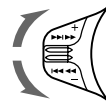

To locate preceding tracks

Locating a specific point in a track

— Manual Search

During playback, push the SEEK/AMS control up or down and hold. Release when you have found the desired point.

To search forward

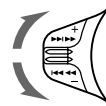

To search backward

Note

If "LLLL" or "TTTT" appears in the display, it means you have reached the beginning or the end of the disc and you cannot go any further.

Playing a CD in various modes

You can play CDs in various modes:

- Repeat (Repeat Play) repeats the current track.
- Shuf (Shuffle Play) plays all the tracks in random order.

Playing tracks repeatedly

— Repeat Play

- 1 During playback, press (SHIFT).
- 2 Press (7) (REP) repeatedly until "Repeat 1" appears.

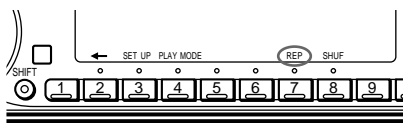

Repeat Play starts.

- 3 Press (SHIFT).

To return to the normal playback mode, select "Repeat off" in step 2 above.

Playing tracks in random order

— Shuffle Play

- 1 During playback, press (SHIFT).
- 2 Press (8) (SHUF) repeatedly until "Shuf 1" appears.

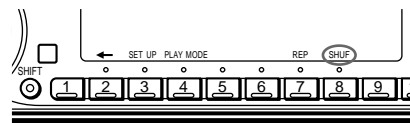

Shuffle Play starts.

- 3 Press (SHIFT).

To return to the normal playback mode, select "Shuf off" in step 2 above.

Creating a programme

— CD Programme Memory

You can play the tracks in any order you want by making your own programme. You can select up to 24 tracks for a programme. You can store the programmes in memory.

- 1 During CD playback, press (SHIFT), then press (4) (PLAY MODE) for two seconds.



- 2 Push the SEEK/AMS control up or down to select the track you want.

- 3 Press (6) (ENTER) momentarily.

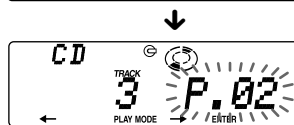

- 4 To continue entering tracks, repeat steps 2 and 3.

- 5 When you finish selecting tracks, press (4) (PLAY MODE) for two seconds.

- 6 Press (SHIFT).

Notes

- *"*Wait*" appears in the display while the unit is reading the data.*
- *"*Mem Full*" appears in the display when you try to enter more than 24 tracks into a programme.*

Playing the stored programme

- 1 Press **(SHIFT)**.
- 2 Press **(4)** (PLAY MODE) repeatedly until "PGM" appears.
- 3 Press **(5)** (→) repeatedly until "PGM on" appears.

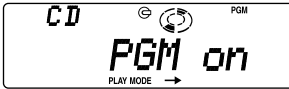

Programme Play starts.

- 4 Press **(SHIFT)**.

To return to the normal playback mode, select "PGM off" in step 3 above.

Note

"Not ready" appears in the display if a disc that has no programmed tracks is inserted.

Erasing an entire programme

- 1 Press **(SHIFT)**, then press **(4)** (PLAY MODE) for two seconds.

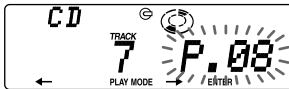

- 2 Press **(2)** (←) repeatedly until "DEL" appears.



- 3 Press **(6)** (ENTER) for two seconds.



The entire programme is erased.

- 4 When you finish erasing programmes, press **(4)** (PLAY MODE) for two seconds.
- 5 Press **(SHIFT)**.

Adding tracks to a programme

- 1 Press **(SHIFT)**, then press **(4)** (PLAY MODE) for two seconds.

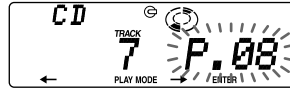

- 2 Press **(2)** (←) or **(5)** (→) to select the track slot number where you want to insert a track.

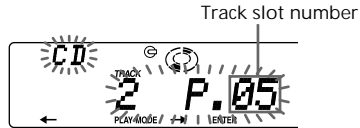

- 3 Push the SEEK/AMS control up or down to select the track you want to insert.

- 4 Press **(6)** (ENTER) momentarily to enter the track.

The current track is inserted in that slot number and the succeeding tracks shift down.

- 5 To continue inserting tracks, repeat steps 2 through 4.

Note

Once all 24 slots have been filled, "Mem Full" appears in the display, and you cannot insert more tracks.

- 6 When you finish inserting tracks, press **(4)** (PLAY MODE) for two seconds.

- 7 Press **(SHIFT)**.

Erasing tracks in a programme

- 1 Press **(SHIFT)**, then press **(4)** (PLAY MODE) for two seconds.

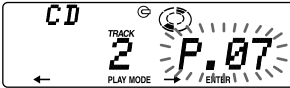

- 2 Press **(2)** (←) or **(5)** (→) to select the track you want to erase.

Track slot number

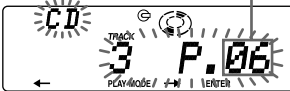

The track currently registered in slot 6.

- 3 Press **(6)** (ENTER) for two seconds. When you erase a track from a slot number, the succeeding tracks shift up to fill the gap.

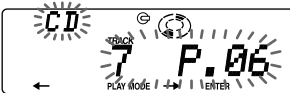
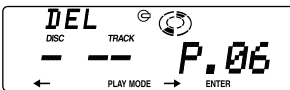

- 4 To continue erasing tracks, repeat steps 2 and 3.
- 5 When you finish erasing tracks, press **(4)** (PLAY MODE) for two seconds.
- 6 Press **(SHIFT)**.

Radio

Memorising stations automatically

— Best Tuning Memory (BTM)

The unit selects the stations with the strongest signals and memorises them in the order of their frequencies. You can store up to 10 stations on each band (FM1, FM2, MW, and LW).

Caution

When tuning in stations while driving, use Best Tuning Memory to prevent accidents.

- 1 Press **(SOURCE)** repeatedly to select the tuner. Each time you press **(SOURCE)**, the source changes as follows:

CD ↔ TUNER

- 2 Press **(MODE)** repeatedly to select the band. Each time you press **(MODE)**, the band changes as follows:

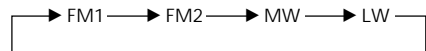

- 3 Press **(SHIFT)**, then press **(4)** (PLAY MODE) repeatedly until "B.T.M" appears.

- 4 Press **(5)** (→). The unit stores stations in the order of their frequencies on the number buttons. A beep sounds when the setting is stored.

- 5 Press **(SHIFT)**.

Notes

- The unit does not store stations with weak signals. If only a few stations are received, some number buttons will retain their former setting.
- When a number is indicated in the display, the unit starts storing stations from the one currently displayed.

Memorising only the desired stations

You can preset up to 20 FM stations (10 for FM1 and 10 for FM2), and up to 10 MW stations, and up to 10 LW stations in the order of your choice.

- 1 Press **(SOURCE)** repeatedly to select the tuner.
- 2 Press **(MODE)** repeatedly to select the band (FM1, FM2, MW, or LW).
- 3 Push the SEEK/AMS control up or down to tune in the station you want to store on the number button.
- 4 Press and hold the desired number button (**(1)** to **(10)**) until "MEM" appears.
The number button indication appears in the display.

Note

If you try to store another station on the same number button, the previously stored station will be erased.

Receiving the memorised stations

- 1 Press **(SOURCE)** repeatedly to select the tuner.
- 2 Press **(MODE)** repeatedly to select the band (FM1, FM2, MW, or LW).
- 3 Press the number button (**(1)** to **(10)**) momentarily where the desired station is stored.

If you cannot tune in a preset station

Push the SEEK/AMS control up or down momentarily to search for the station (automatic tuning).

Scanning stops when the unit receives a station. Push the SEEK/AMS control up or down repeatedly until the desired station is received.

Note

If the automatic tuning stops too frequently, press **(SHIFT)**, then press **(4)** (PLAY MODE) repeatedly until "Local" (local seek mode) is displayed. Then press **(5)** (→) to select "Local on." Press **(SHIFT)**. Only the stations with relatively strong signals will be tuned in.

Tip

If you know the frequency of the station you want to listen to, push the SEEK/AMS control up or down and hold until the desired frequency appears (manual tuning).

If FM stereo reception is poor

— Monaural Mode

- 1 Press **(SHIFT)**, then press **(4)** (PLAY MODE) repeatedly until “Mono” appears.
- 2 Press **(5)** (→) repeatedly until “Mono on” appears.
The sound improves, but becomes monaural (“ST” disappears).
- 3 Press **(SHIFT)**.

To return to the normal mode, select “Mono off” in step 2 above.

Changing the display item

Each time you press **(DSP/L/SA)**, the item changes as follows:

Frequency (Station Name)* ↔ Clock

* When you tune in an FM station that transmits RDS data, the station name appears.

After if you select the desired item, the display will be automatically change to the Motion Display mode after about a few seconds. In the Motion Display mode, all the above items are scrolled in the display one by one in order.

Tip
The Motion Display mode can be turned off. (See “Changing the sound and display settings” on page 30).

RDS

Overview of the RDS function

Radio Data System (RDS) is a broadcasting service that allows FM stations to send additional digital information along with the regular radio programme signal. Your car stereo offers you a variety of services. Here are just a few: re-tuning the same programme automatically, listening to traffic announcements and locating a station by programme type.

Notes

- Depending on the country or region, not all of the RDS functions are available.
- RDS may not work properly if the signal strength is weak or if the station you are tuned to is not transmitting RDS data.

Displaying the station name

The name of the current station lights up in the display.

Select an FM station (page 12).
When you tune in an FM station that transmits RDS data, the station name appears in the display.



Note
The “*” indication means that an RDS station is being received.

Changing the display item

Each time you press **(DSPL/SA)**, the item changes as follows:

Station Name (Frequency) ↔ Clock

After if you select the desired item, the display will be automatically change to the Motion Display mode after about a few seconds. In the Motion Display mode, all the above items are scrolled in the display one by one in order.

Tip
The Motion Display mode can be turned off. (See "Changing the sound and display settings" on page 30).

Note
"NO Name" appears if the received station does not transmit RDS data.

Re-tuning the same programme automatically

— Alternative Frequencies (AF)

The Alternative Frequencies (AF) function automatically selects and re-tunes the station with the strongest signal in a network. By using this function, you can continuously listen to the same programme during a long-distance drive without having to re-tune the station manually.

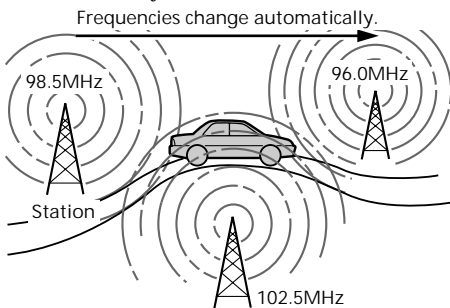

- 1 Select an FM station (page 12).
- 2 Press **(AF/TA)** repeatedly until "AF on" appears. The unit starts searching for an alternative station with a stronger signal in the same network.

Note
When there is no alternative station in the area and you do not need to search for an alternative station, turn the AF function off by pressing **(AFTA)** repeatedly until "AF TA off" appears.

Changing the display item

Each time you press **(AF/TA)**, the item changes as follows:

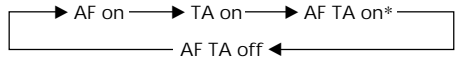

* Select this to turn on both the AF and TA functions.

Notes

- "NO AF" and the station name flash alternately, if the unit cannot find an alternative station in the network.
- If the station name starts flashing after selecting a station with the AF function on, this indicates that no alternative frequency is available. Push the SEEK/AMS control up or down while the station name is flashing (within eight seconds). The unit starts searching for another frequency with the same PI (Programme Identification) data ("PI seek" appears and no sound is heard). If the unit cannot find another frequency, "NO PI" appears, and the unit returns to the originally selected frequency.

Listening to a regional programme

The "REG on" (regional on) function lets you stay tuned to a regional programme without being switched to another regional station. (Note that you must turn the AF function on.) The unit is factory preset to "REG on," but if you want to turn off the function, do the following.

- 1 Press **(SHIFT)**, then press **(4)** (PLAY MODE) repeatedly until "REG" appears.
- 2 Press **(5)** (→) repeatedly until "REG off" appears.
- 3 Press **(SHIFT)**.
Note that selecting "REG off" might cause the unit to switch to another regional station within the same network.

To return to regional on, select "REG on" in step 2 above.

Note
This function does not work in the United Kingdom and in some other areas.

Local link function (United Kingdom only)

The Local Link function lets you select other local stations in the area, even if they are not stored on your number buttons.

- 1 Press a number button (**1** to **10**) that has a local station stored on it.
- 2 Within five seconds, press the number button of the local station again.
- 3 Repeat this procedure until the desired local station is received.

Listening to traffic announcements

The Traffic Announcement (TA) and Traffic Programme (TP) data let you automatically tune in an FM station that is broadcasting traffic announcements even though you are listening to other programme sources.

Press **(AF/TA)** repeatedly until "TA on" or "AF TA on" appears.

The unit starts searching for traffic information stations. "TP" appears in the display when the unit finds a station broadcasting traffic announcements.

When the traffic announcement starts, "TA" flashes. The flashing stops when the traffic announcement is over.

Tip

If the traffic announcement starts while you are listening to another programme source, the unit automatically switches to the announcement and return to the original source when the announcement is over.

Notes

- "NO TP" flashes for five seconds if the received station does not broadcast traffic announcements. Then, the unit starts searching for a station that broadcasts traffic announcements.
- When "EON" appears with "TP" in the display, the current station makes use of broadcast traffic announcements by other stations in the same network.
- While the unit is receiving the traffic announcements, the voice drive function and voice memo function do not work.

To cancel the current traffic announcement

Press **(AF/TA)** or **(SOURCE)** momentarily. To cancel all traffic announcements, turn off the function by pressing **(AF/TA)** until "AF TA off" appears.

Presetting the volume of traffic announcements

You can preset the volume level of the traffic announcements beforehand so you won't miss the announcement. When a traffic announcement starts, the volume will be automatically adjusted to the preset level.

- 1 Select the desired volume level.
- 2 Press **(AF/TA)** for two seconds. "TA" appears and the setting is stored.

Receiving emergency announcements

If an emergency announcement comes in while you are listening to the radio, the programme will automatically switch to the announcement. If you are listening to a source other than the radio, the emergency announcements will be heard if you set AF or TA to on. The unit will then automatically switch to these announcements no matter what you are listening to at the time.

Presetting the RDS stations with the AF and TA data

When you preset RDS stations, the unit stores each station's data as well as its frequency, so you don't have to turn on the AF or TA function every time you tune in the preset station. You can select a different setting (AF, TA, or both) for individual preset station, or the same setting for all preset stations.

Presetting the same setting for all preset stations

- 1 Select an FM band (page 12).
- 2 Press **(AF/TA)** repeatedly to select either "AF on," "TA on" or "AF TA on" (for both AF and TA functions).
Note that selecting "AF TA off" stores not only RDS stations, but also non-RDS stations.
- 3 Press **(SHIFT)**, then press **(4)** (PLAY MODE) repeatedly until "B.T.M" appears.
- 4 Press **(5)** (→) until "B.T.M" flashes.
- 5 Press **(SHIFT)**.

Presetting different settings for each preset station

- 1 Select an FM band, and tune in the desired station.
- 2 Press **(AF/TA)** repeatedly to select either "AF on," "TA on" or "AF TA on" (for both AF and TA functions).
- 3 Press and hold the desired number button until "MEM" appears.
Repeat from step 1 for presetting other stations.

Tip
If you want to change the preset AF and/or TA setting after you tune in the preset station, you can do so by turning the AF or TA function on or off.

Recording the traffic announcements

—Traffic Information Replay (TIR)

You can listen to the latest traffic announcements by recording them. The unit automatically records and stores up to eight traffic announcements. If the recording exceeds eight minutes, the recorded announcements are updated, so you can always hear the latest information. The TIR function turns on the unit automatically and records the traffic announcements for up to two hours before and after a preset time.

Presetting the time and the station

- 1 Press and hold **(TIR)** until "TIR" lights up in the display.
- 2 Press **(5)** (→) repeatedly until "TIR on" appears.

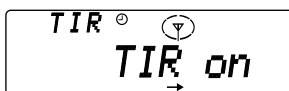

- 3 Press **(TIR)** repeatedly until the time indication appears.



- 1 Set the hour by rotating the dial.



- 2 Press **(5)** (→) until the minute digits flash.



- 3 Set the minute by rotating the dial.

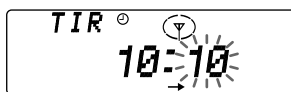

- 4 Press **(TIR)**.

continue to next page →

- 5 Select the desired station by pressing the preset number button or pushing the SEEK/AMS control up or down.
- 6 Press **(TIR)** for two seconds to return to the original display.
⊖ lights up.

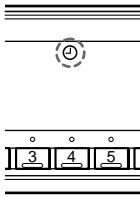

The unit turns on automatically and stands by for traffic announcements for four hours (two hours before and after the preset time).

If the preset station does not broadcast the traffic announcement while searching, the unit starts searching for other traffic programme (TP) stations.

Playing back the recorded traffic announcements

When there are recorded traffic announcements you have not listened to yet, ⊖ flashes.

- 1 Press **(TIR)**.
The latest traffic announcement is played back. To listen to the previous ones, press **(TIR)** or push the SEEK/AMS control up. To replay the announcements, push the SEEK/AMS control down.
“NO Data” appears if no traffic announcements were recorded.
- 2 Press **(TIR)** to return to the original programme.

To cancel the TIR function

Select “TIR off” in step 2 above.

Tips

- While the unit is recording the traffic announcement, ⊖ and “TA” flash.
- If the unit still cannot find a TP station, it starts a new search every five minutes until it finds one.
- If you pull out the ignition key while the TIR function is on, “TIR on” and ⊖ flash a few times.

Notes

- The unit also stands by for traffic announcements for two hours after you turn off the engine, as long as the TIR function is on.
- If you have a power aerial, it automatically extends every time the unit searches for a traffic programme station.
If you have a manual aerial, make sure that the aerial is fully extended.
- If you do not use your car for about ten days, the TIR function will turn off automatically to avoid battery wear, even if the TIR function is on.
- While the unit is recording or playing back the traffic announcements, the voice drive function and voice memo function do not work.

Locating a station by programme type

You can locate the station you want by selecting one of the programme types shown below.

Programme types	Display
News	News
Current Affairs	Affairs
Information	Info
Sports	Sport
Education	Educate
Drama	Drama
Culture	Culture
Science	Science
Varied	Varied
Popular Music	Pop M
Rock Music	Rock M
Easy Listening	Easy M
Light Classical	Light M
Classical	Classics
Other Music Type	Other M
Weather	Weather
Finance	Finance
Children's programmes	Children
Social Affairs	Social A
Religion	Religion
Phone In	Phone In
Travel	Travel
Leisure	Leisure
Jazz Music	Jazz
Country Music	Country
National Music	Nation M
Oldies Music	Oldies
Folk Music	Folk M
Documentary	Document
Not specified	None

Note

You cannot use this function in some countries where no PTY (Programme Type selection) data is available.

- 1 Press **(PTY/LIST)** during FM reception until "PTY" appears.

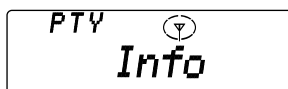

The current programme type name appears if the station is transmitting the PTY data. "----" appears if the received station is not an RDS station, or if the RDS data has not been received.

- 2 Press **(PTY/LIST)** repeatedly until the desired programme type appears. The programme types appear in the order shown in the above table. Note that you cannot select "None" (Not specified) for searching.



- 3 Push the SEEK/AMS control up or down. The unit starts searching for a station broadcasting the selected programme type. When the unit finds the programme, the programme type appears again for five seconds. "NO" and the programme type appear alternately for five seconds if the unit cannot find the programme type. It then returns to the previously selected station.

Setting the clock automatically

The CT (Clock Time) data from the RDS transmission sets the clock automatically.

- 1 Press **(SHIFT)**, then press **(3)** (SET UP) repeatedly until "CT" appears.

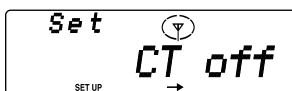

- 2 Press **(5)** (→) repeatedly until "CT on" appears.
The clock is set.

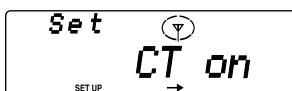

- 3 Press **(SHIFT)** to return to the normal display.

To cancel the CT function

Select "CT off" in step 2 above.

Notes

- The CT function may not work even though an RDS station is being received.
- There might be a difference between the time set by the CT function and the actual time.

Voice Drive

You can register an appropriate vocal phrase for any source including CD/MD*, and the radio station. Once the registration is completed, you can request that source just by pronouncing the registered vocal phrase for it towards the supplied microphone. This unit provides 12 "V Drive" boxes for accommodating registered phrases.

* When you connect to a CD/MD changer with a PGM (Programme memory) function, you can request a disc in the CD/MD changer.

Use the rotary commander to control this function.

Note

While the unit is receiving, recording, or playing back the traffic announcements, the voice drive function does not work.

Selecting a "V Drive" box for registration

- 1 Play a CD or MD, or tune in a radio station that you wish to register a phrase for.
- 2 Press and hold **(TALK)** on the rotary commander until "V Drive" appears.

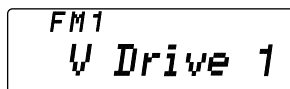

Note

When the unit enters the setting mode, the disc playback or the radio reception will be suspended.

Tip

If the "V Drive" box selected in step 2 already has a registered phrase, the source corresponding to it will be played or tuned in.

- 3 Select a "V Drive" box for registration by adjusting the SEEK/AMS control either on the unit or the rotary commander.

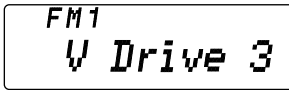

Tip
If you select an already registered box number, the registered source will be played or tuned in to.

Registering a vocal phrase

- 1 Once all the steps of "Selecting a "V Drive" box for registration" are completed, press **(TALK)** on the rotary commander .
- 2 After you hear the unit's vocalised instruction "Please speak now.", pronounce a desired phrase toward the supplied microphone.

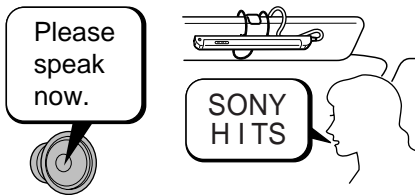

- 3 After the vocalised instruction "Please repeat.", pronounce the same phrase again.

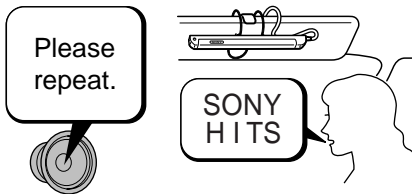

- 4 After another vocalised instruction "Please repeat.", pronounce the same phrase one more time.

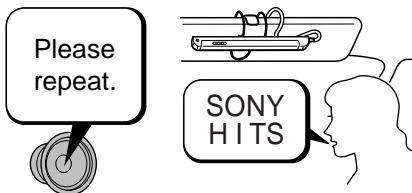

The unit records the vocal phrase in this step in order to identify the registered phrase later. When the unit answers "OK!", the registration is completed.

Notes

- Do not attempt to register while driving, as this may create a traffic hazard.
- Be sure to reply after the unit's vocalised instruction.
- When a beep sound is heard, the registration failed. In this case, repeat the same process starting from step 1.
- Do not use phrases of similar pronunciation such as "Sony POPS 1" and "Sony POPS 2", because the unit may not be able to distinguish the difference.
- After you hear the unit's vocalised instruction, reply within three seconds.

Tips

- When you register the phrases, pronounce them clearly and loudly to make it easier for the unit to recognise them.
- Registration should be made while the car is parked with the engine running so that the unit will recognise your voice more easily when you are driving.
- Though the vocalised instructions are in English, any language can be used for registration.
- The volume of the vocalised instructions can be adjusted on the unit or by the rotary commander.

Requesting a registered source

You can request a registered source while listening to other sources or during the clock display.

- 1 Press **(TALK)** on the rotary commander.



- 2 After you hear the unit's vocalised instruction "Please speak now.", pronounce the registered phrase such as the disc name or the radio station.

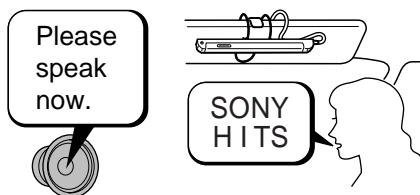

- 3 When the unit successfully recognised the phrase; **The unit will play the disc or tune in the radio station.**

When the unit fails to recognise the phrase;

The unit replies "Please speak again."

In this case, repeat the same registered phrase.

Notes

- When the unit fails to recognise the phrase three times, a beep sounds and the unit returns to the previous source. In this case, repeat the same process starting from step 1.
- If it is noisy outside the car, the unit may not recognise the registered phrase. In this case, close the window and try again.
- If you are far from the microphone, speak louder or come nearer to the microphone.

Tips

- If you do not reply within three seconds after the vocalised instruction, the unit replies "Please speak now."
- When you are requesting a registered source, pronounce clearly and loudly to make it easier for the unit to recognise.
- When the unit has difficulty recognising the phrase, register the vocal phrase again.

Voice Memo

Voice Memo is a function that allows you to record a voiced memorandum, such as the name of a song heard on a radio programme or an idea which comes to mind. You can record up to six voice memos with this function. Note that each voice memo must be within 15 seconds.

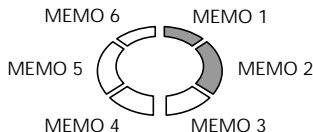

You can record or play back the voice memo when listening to any source or during the clock display.

Use the rotary commander to control this function.

Note

While the unit is receiving, recording, or playing back the traffic announcements, the voice memo function does not work.

Recording a voice memo

- 1 Press **(REC)** on the rotary commander and voice your memorandum towards the supplied microphone.



- 2 The recording is completed by pressing **(REC)** again or leaving the unit untouched for 15 seconds.

Notes

- The voice memos are recorded as "MEMO 1", "MEMO 2", etc.,...in the order they are recorded.
- When a beep sounds and "MEMO FULL" appears, it means there is no room for additional voice memos. In such a case, erase the older recorded voice memos before recording new ones.

Playing back the voice memo

- 1 Press **(PLAY)** on the rotary commander. The playback starts from MEMO 1.



- 2 Select the desired voice memo using the SEEK/AMS control.



- 3 Adjust the volume on the main unit or by using the rotary commander. The unit automatically returns to the previous source after playing back all of the voice memos.

To interrupt the playback of a voice memo

Press **(PLAY)** on the rotary commander. Playback stops and the unit automatically returns to the previous source.

Erasing the voice memo

- 1 Play back the voice memo to be erased.
- 2 Press and hold **(PLAY)** on the rotary commander until a beep sound is heard.

The voice memo will be erased and the numbers of succeeding voice memos will move up respectively.

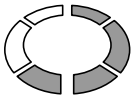

Erasing
"MEMO 3"

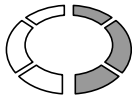

"MEMO 4" moves up
to "MEMO 3."

DSP

Setting the equalizer

You can select an equalizer curve for eight music types (Rock, Vocal, Jazz, Classic, Groove, Talk, Techno, and Custom). You can store and adjust the equalizer settings for frequency and level.

Selecting the equalizer curve

- 1 Press **(SOURCE)** to select a source (tuner, CD, or MD).
- 2 Press **(SOUND)** repeatedly until "EQ" appears.



- 3 Rotate the dial to select the desired equalizer curve.

Rock ↔ Vocal ↔ Jazz ↔ Classic ↔ Groove ↔
Talk ↔ Techno ↔ Custom ↔ off

To cancel the equalizing effect, select "off."
After three seconds, the display return to the normal playback mode.

Adjusting the equalizer curve

- 1 Press **(SOUND)** for two seconds.
- 2 Press **(SOUND)** repeatedly until "EQ" appears.
- 3 Rotate the dial to select the desired equalizer curve.
Rock ↔ Vocal ↔ Jazz ↔ Classic ↔ Groove ↔
Talk ↔ Techno ↔ Custom ↔ off
- 4 Press **(5)** (→).

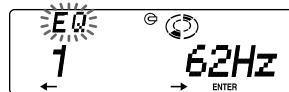

continue to next page →

5 Press (2) (←) or (5) (→) to select the desired frequency.

62 Hz ↔ 157 Hz ↔ 396 Hz ↔ 1.00 kHz ↔
2.51 kHz ↔ 6.34 kHz ↔ 16.0 kHz

6 Rotate the dial to select the desired level.

If you want to change the equalizer curve to be adjusted at this time, press (2) (←) repeatedly until the equalizer curve name appears to return to step 3.

To restore the factory-set equalizer curve, press (6) (ENTER) for two seconds.

7 Press (SOUND) for two seconds. When the effect setting is complete, the normal playback mode appears.

Selecting the listening position

You can set a delayed time for the sound to reach the listeners from the speakers.

In this way, the unit can simulate a natural sound field so that you feel as if you are in the centre of the sound field no matter where you sit in the car.

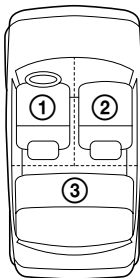

Display window	Centre of sound field
POS 1 All	Normal setting (① + ② + ③)
POS 2 Front	Front part (① + ②)
POS 3 Front-R	Right front (②)
POS 4 Front-L	Left front (①)
POS 5 Rear	Rear part (③)
POS off	Cancel

1 Press (SOURCE) to select a source (tuner, CD, or MD).

2 Press (SOUND) momentarily until "POS" appears.

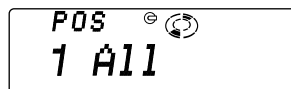

3 Rotate the dial to select the desired listening position.

All ↔ Front ↔ Front-R ↔ Front-L ↔ Rear ↔ off

The listening positions appear in the order shown above.

To cancel the POS mode, select "off."
After three seconds, the display returns to the normal playback mode.

Adjusting the listening position

- 1 Press **(SOUND)** for two seconds.
- 2 Press **(SOUND)** repeatedly to select "POS" appears.
- 3 Press **(5) (→)**.

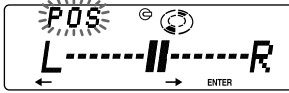

- 4 Rotate the dial to adjust the centre of the sound field to the left or right.



Centre moves to the L (left).

Centre moves to the R (right).

To restore the factory-set listening position, press **(6) (ENTER)** for two seconds.

- 5 Press **(5) (→)**.



- 6 Rotate the dial to adjust the centre of the sound field to the front or rear.



Centre moves to the R (rear).

Centre moves to the F (front).

To restore the factory-set listening position, press **(6) (ENTER)** for two seconds.

- 7 Press **(SOUND)** for two seconds. When the effect setting is complete, the normal playback mode appears.

Selecting a soundstage menu

— Dynamic Soundstage Organizer (DSO)

If your speakers are installed into the lower part of the doors, the sound will come from below and may not be clear.

The DSO (Dynamic Soundstage Organizer) function creates a more ambient sound as if there were speakers in the dashboard (virtual speakers).

You can adjust the sound to your own preferences, to reproduce the ambient qualities of a concert hall or night club.

Soundstage menu

Memory presets Meaning

1 E-STD	Virtual speakers (standard)
2 ES-CLUB	Virtual speakers (standard) + initial reflection
3 ES-LIVE	Virtual speakers (standard) + reverberation
4 E-WIDE	Virtual speakers (wide)
5 EW-CLUB	Virtual speakers (wide) + initial reflection
6 EW-LIVE	Virtual speakers (wide) + reverberation
7 LIVE	Reverberation
8 CLUB	Initial reflection
off	Cancel

Image of virtual speakers

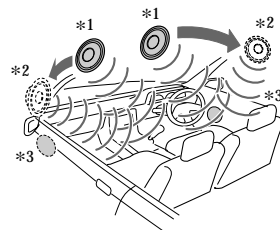

*1 Standard

*2 Wide

*3 Actual speakers position (lower part of the front doors).

Selecting the DSO

- 1 Press **(SOURCE)** to select a source (tuner, CD, or MD).
- 2 Press **(SOUND)** repeatedly until "DSO" appears.



- 3 Rotate the dial to select the desired DSO mode.

1 E-STD ↔ 2 ES-CLUB ↔ 3 ES-LIVE ↔
4 E-WIDE ↔ 5 EW-CLUB ↔ 6 EW-LIVE ↔
7 LIVE ↔ 8 CLUB ↔ off

To cancel the DSO mode, select "off."
After three seconds, the display returns to the normal playback mode.

Adjusting the DSO mode

- 1 Press **(SOUND)** for two seconds.
 - 2 Rotate the dial to select the desired DSO mode.
- 1 E-STD ↔ 2 ES-CLUB ↔ 3 ES-LIVE ↔
4 E-WIDE ↔ 5 EW-CLUB ↔ 6 EW-LIVE ↔
7 LIVE ↔ 8 CLUB ↔ off
- 3 Press **(5)** (→).



- 4 Rotate the dial to select the desired effect level.

Effect 1 ↔ Effect 2 ↔ Effect 3 ↔ Effect 4 ↔
Effect 5

If you want to change the DSO mode to be adjusted at this time, press **(2)** (←) to return to step 2.

To restore the factory-set equalizer curve, press **(6)** (ENTER) for two seconds.

- 5 Press **(SOUND)** for two seconds. When the effect setting is complete, the normal playback mode appears.

Adjusting the balance (BAL)

You can adjust the sound balance from the left and right speakers.

- 1 Press **(SOURCE)** to select a source (tuner, CD, or MD).
- 2 Press **(SOUND)** repeatedly until "BAL" appears.

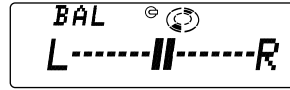

- 3 Rotate the dial to adjust the balance. After three seconds, the display returns to the normal playback mode.

Adjusting the fader (FAD)

Normally, with the DSP mode on, the volume of the output sound from the front and rear speakers is lowered automatically to improve the efficiency of the listening position setting. If you want to raise the front and rear speaker volume, adjust the fader.

- 1 Press **(SOURCE)** to select a source (tuner, CD, or MD).
- 2 Press **(SOUND)** repeatedly to select the "F" for the front speakers or "R" for the rear speakers.

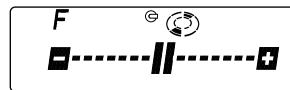

- 3 Rotate the dial to adjust the volume of front/rear speakers.

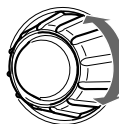

Decreases speaker volume

Increases speaker volume

After three seconds, the display returns to the normal playback mode.

Selecting the cut-off frequency of the front/rear speakers

- 1 Press **(SOUND)** for two seconds.
- 2 Press **(SOUND)** repeatedly to select "F" or "R."
- 3 Press **(5)** (**→**).

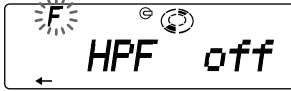

- 4 Rotate the dial to select the cut-off frequency.
off ↔ 78 Hz ↔ 99 Hz ↔ 125 Hz ↔ 157 Hz ↔ 198 Hz

If you want to adjust the volume of the front or rear speakers at this time, press **(2)** (**←**) and rotate the dial as in step 2 of "Adjusting the fader (FAD)."

- 5 Press **(SOUND)** for two seconds.
When the effect setting is complete, the normal playback mode appears.

Adjusting the volume of the subwoofer(s)

- 1 Press **(SOURCE)** to select a source (tuner, CD, or MD).
- 2 Press **(SOUND)** repeatedly until "SUB" appears.
- 3 Rotate the dial to adjust the volume.
After three seconds, the display returns to the normal playback mode.

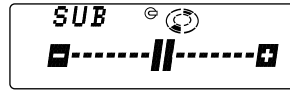

Tip
When you rotate the dial to turn the volume all the way down, "Sub ATT" appears and the cutout frequency of the subwoofer is disabled.

Adjusting the frequency of the subwoofer(s)

To match the characteristics of the connected subwoofer(s), you can cut out the unwanted high and middle frequency signals entering the subwoofer(s). By setting the cut-off frequency (see the diagram below), the subwoofer(s) will output only low frequency signals so you can get a clearer sound image.

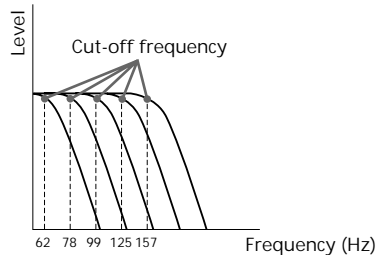

- 1 Press **(SOUND)** for two seconds.
- 2 Press **(SOUND)** repeatedly until "SUB" appears.

continue to next page →

- 3 Press **(5)** (→) .



- 4 Rotate the dial to select the desired cut-off frequency.

The cut-off frequency in the display changes as follows:

62 ↔ 78 ↔ 99 ↔ 125 ↔ 157 ↔ off

If you want to adjust the volume of the subwoofer(s), press **(2)** (←) and rotate the dial as in step 3 of “Adjusting the volume of the subwoofer(s).”

- 5 Press **(SOUND)** for two seconds. After the frequency setting is complete, the display returns to the normal playback mode.

Listening to each programme source in its registered DSO

— Source Sound Memory (SSM)

Each time you return to the same source, you can hear the same DSO menu and equalizer curve registered for that source, even after changing the programme source or turning the unit off and then on again.

Other Functions

Using the rotary commander

The rotary commander works by pressing buttons and/or rotating controls. You can also control the optional CD or MD units with the rotary commander.

By pressing buttons (the SOURCE and MODE buttons)

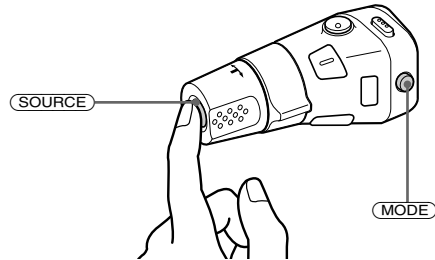

Each time you press **(SOURCE)**, the source changes as follows:

TUNER → CD → MD

Pressing **(MODE)** changes the operation in the following ways:

- Tuner : FM1 → FM2 → MW → LW
- CD unit : CD1 → CD2 → ...
- MD unit : MD1 → MD2 → ...

By rotating the control
(the SEEK/AMS control)

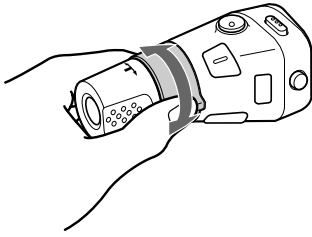

Rotate the control momentarily and release it to:

- Locate a specific track on a disc. Rotate and hold the control until you locate the specific point in a track, then release it to start playback.
- Tune in stations automatically. Rotate and hold the control to tune in a specific station.

By pushing in and rotating the control (the PRESET/DISC control)

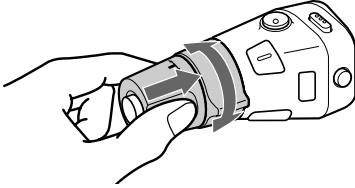

Push in and rotate the control to:

- Receive the stations memorised on the number buttons.
- Change the disc.

Other operations

Rotate the VOL control to adjust the volume.

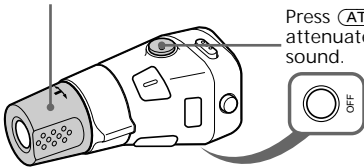

Press **(ATT)** to attenuate the sound.

Press **(OFF)** to turn off the unit.

Press **(SOUND)** to adjust the volume and sound menu.

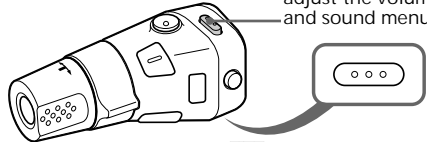

Press **(LIST)** to:

- Display the memorised names.
- Display the programme type.

Press **(REC)** to record a voice memo.

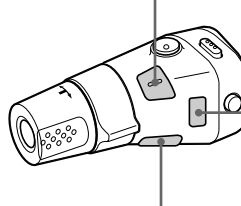

Press and hold **(TALK)** to select a "V Drive" box for registration.

Press to:

- Register a vocal phrase.
- Request a registered source.

Press **(PLAY)** to play back the voice memo.

Press and hold **(PLAY)** to erase the voice memo.

Changing the operative direction
The operative direction of controls is factory-set as in the illustration below.

To increase

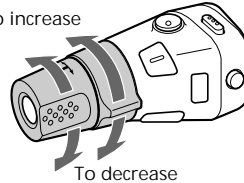

To decrease

If you need to mount the rotary commander on the right side of the steering column, you can reverse the operative direction.

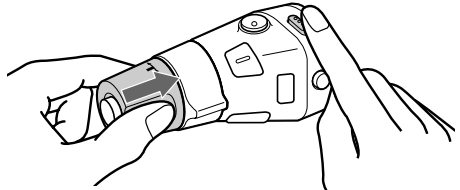

Press **(SOUND)** for two seconds while pushing the VOL control.

Tip

You can control the operative direction of controls with the unit (page 30).

Attenuating the sound

Press **(ATT)** on the rotary commander or optional wireless remote.
“ATT on” appears momentarily.

To restore the previous volume level, press **(ATT)** again.

Tip

When the interface cable of a car telephone is connected to the ATT lead, the unit decreases the volume automatically when a telephone call comes in (Telephone ATT function).

Changing the sound and display settings

The following items can be set:

- Clock (page 7).
- CT (Clock Time) (page 20).
- D.Info (Dual Information) - to display the clock and the play mode at the same time (ON) or to display the information alternately (OFF).
- SA (Spectrum Analyzer)-to change the display pattern of the equalizer display.
- Amber/Green - to change the illumination colour to amber or green.
- Dimmer - to change the brightness of the display.
 - Select “Auto” to dim the display only when you turn the lights on.
 - Select “on” to dim the display.
 - Select “off” to deactivate Dimmer.
- Contrast - to adjust the contrast if the indications in the display are not recognisable because of the unit’s installed position.
- Voice guide function for vocalised comments.
 - Select “Voice 1” to minimise the volume of the guide.
 - Select “Voice 2” to increase the volume than “Voice 1.”
 - Select “Voice 3” to maximise the volume of the guide.
 - Select “Voice off” to deactivate Voice guide.
- Beep - to turn on or off the beeps.
- RM (Rotary Commander) - to change the operative direction of the controls of the rotary commander.
 - Select “norm” to use the rotary commander in the factory-set position.
 - Select “rev” when you mount the rotary commander on the right side of the steering column.
- M.dspl (Motion Display) - to turn the motion display to 1, 2, or Off.
- English/Spanish - to change the vocalised comments of the voice guide and the display language to English or Spanish.
- A.Scr1 (Auto Scroll) (pages 9, 32)

1 Press **(SHIFT)**.

2 Press **(3)** (SET UP) repeatedly until the desired item appears.
Each time you press **(3)** (SET UP), the item changes as follows:

Clock → CT → D.Info* → SA* →
Amber/Green → Dimmer → Contrast →
Voice* → Beep → RM → M.dspl →
English/Spanish → A.Scr1*

* When you have not tune the station or there is no CD/MD being played, these items will not appear.

Note

The display item will differ depending on the source.

3 Press **(5)** (→) to select the desired setting (for example: on or off).
For the "Contrast" setting, pressing **(5)** (→) makes the contrast higher, and pressing **(2)** (←) makes the contrast lower.

4 Press **(SHIFT)**.
After the mode setting is complete, the display returns to normal playback mode.

Changing the equalizer display

You can change the equalizer display according to the music you are listening to.

Selecting the display pattern

1 Press **(SOURCE)** to select a source (tuner, CD, or MD).

2 Press **(DSPL/SA)** for two seconds repeatedly to select the desired display pattern.

SA 1 → SA 2 → SA 3 → SA 4 → SA 5 → SA 6
→ SA auto → SA off

With Optional Equipment CD/MD Unit

You can control up to seven CD and MD units with this unit.

If you connect an optional CD unit with the CD TEXT function, the CD TEXT information will appear in the display when you play a CD TEXT disc.

Playing a CD or MD

1 Press **(SOURCE)** repeatedly to select the CD or MD.

2 Press **(MODE)** until the desired unit appears.
CD/MD playback starts.

When a CD/MD unit is connected, all the tracks play from the beginning.

Changing the display item

Each time you press **(DSPL/SA)** during CD, CD TEXT, or MD playback, the item changes as follows:

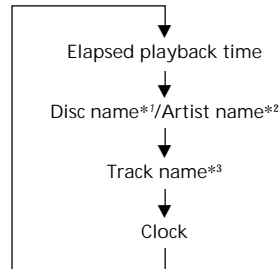

*1 If you have not labelled the disc or if there is no disc name prerecorded on the MD, "NO D.Name" appears in the display.

*2 If you play a CD TEXT disc, the artist name appears in the display after the disc name. (Only for CD TEXT discs with the artist name.)

*3 If the track name of a CD TEXT disc or MD is not prerecorded, "NO T.Name" appears in the display.

continue to next page →

After if you select the desired item, the display will be automatically change to the Motion Display mode after about a few seconds. In the Motion Display mode, all the above items are scrolled in the display one by one in order.

Tip

The Motion Display mode can be turned off. (See "Changing the sound and display settings" on page 30).

You can label CD and CD TEXT discs with a personalised name using the disc memo function, refer to "Labelling a CD" (page 36). However, if you use personalised labels, they will always take priority over the original CD TEXT information when such information is displayed.

Tips

- If the name of the MD or CD TEXT disc is too long, you can scroll it across the display by pressing (SHIFT), then (2) (←).
- If you want to display the original CD TEXT information after labelling the CD TEXT disc with a personalised name, press (SHIFT), then (5) (→).

Automatically scrolling a disc name — Auto Scroll

If the disc name/artist name or track name on a CD TEXT disc or MD exceeds 10 characters and the Auto Scroll function is on, the following automatically scrolls on the display:

- The disc name appears when the disc has changed (if the disc name is selected).
- The track name appears when the track has changed (if the track name is selected).

If you press (DSPL/SA) to change the display item, the disc or track name of the MD or CD TEXT disc is scrolled automatically whether you set the function on or off.

- 1 During playback, press (SHIFT).
- 2 Press (3) (SET UP) repeatedly until "A.Scr1" appears.
- 3 Press (5) (→) to select "A.Scr1 on."
- 4 Press (SHIFT).

To cancel Auto Scroll, select "A.Scr1 off" in step 3 above.

Note

For some CD TEXT discs with a lot of characters, the following cases may happen:
— Some of the characters are not displayed.
— Auto Scroll does not work.

Locating a specific track — Automatic Music Sensor (AMS)

During playback, push the SEEK/AMS control up or down once for each track you want to skip.

To locate succeeding tracks

To locate preceding tracks

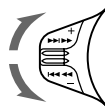

Locating a specific point in a track — Manual Search

During playback, push the SEEK/AMS control up or down and hold. Release when you have found the desired point.

To search forward

To search backward

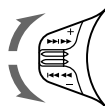

Locating a disc by disc number — Direct Disc Selection

Press the number button ((1) to (10)) that corresponds with the desired disc number. The desired disc in the current unit begins playback.

Playing tracks repeatedly

— Repeat Play

You can select:

- Repeat 1 - to repeat a track.
- Repeat 2 - to repeat a disc.

- 1 During playback, press **(SHIFT)**.
- 2 Press **(7)** (REP) repeatedly until the desired setting appears.

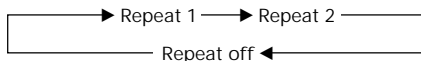

Repeat Play starts.

- 3 Press **(SHIFT)**.

To return to normal playback mode, select "Repeat off" in step 2 above.

Playing tracks in random order — Shuffle Play

You can select:

- Shuf 1 - to play the tracks on the current disc in random order.
- Shuf 2 - to play the tracks in the current unit in random order.
- Shuf All - to play all the tracks in random order.

- 1 During playback, press **(SHIFT)**.
- 2 Press **(8)** (SHUF) repeatedly until the desired setting appears.

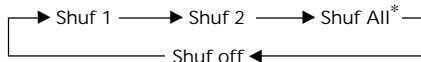

Shuffle Play starts.

* "Shuf All" is only available when you connect one or more optional CD units, or when you connect two or more optional MD units.

- 3 Press **(SHIFT)**.

To return to normal playback mode, select "Shuf off" in step 2 above.

Creating a programme

— Programme Memory (CD/MD unit with the programme memory function)

You can play tracks in any order you want by making your own programmes. You can select up to 24 tracks for a programme. You can store the programmes in memory.

- 1 During CD/MD playback, press **(SHIFT)**, then press **(4)** (PLAY MODE) for two seconds.

Programme edit mode

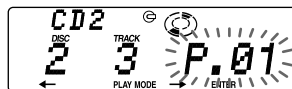

If you have labelled the disc, the bank edit mode appears. Press **(4)** (PLAY MODE) to display "P" above.

- 2 Select the track you want.
 - 1 Press **(SOURCE)** repeatedly to select CD or MD.
 - 2 Press **(MODE)** repeatedly to select the unit.
 - 3 Press **(SHIFT)**, then press the number button to select the disc.
 - 4 Press **(SHIFT)**.
 - 5 Push the SEEK/AMS control up or down to select the track.

- 3 Press **(6)** (ENTER) momentarily.

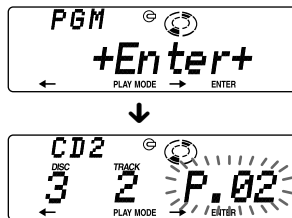

- 4 To continue entering tracks, repeat steps 2 and 3.

continue to next page →

5 When you finish entering tracks, press **(4)** (PLAY MODE) for two seconds.

6 Press **(SHIFT)**.

Notes

- *"*Wait*" appears in the display while the unit is reading the data, or when a disc has not been put into the unit.*
- *"*Mem Full*" appears in the display when you try to enter more than 24 tracks into a programme.*

Playing the stored programme

Changing the disc order in the unit will not affect programme memory play.

1 Press **(SHIFT)**.

2 Press **(4)** (PLAY MODE) repeatedly until "PGM" appears.

3 Press **(5)** (→) repeatedly until "PGM on" appears.

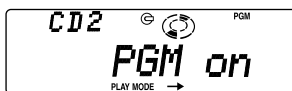

Programme Play starts.

4 Press **(SHIFT)**.

To return to normal playback mode, select "PGM off" in step 3 above.

Notes

- *If you press a number button during programme memory play, programme memory play is interrupted, and playback of the selected disc starts.*
- *"NO Data" appears in the display if no track is stored in the programme.*
- *If a track stored into the programme memory is not in the disc magazine, the track will be skipped.*
- *When the disc magazine contains no tracks stored into the programme memory, or when the programme information has not been loaded yet, "Not ready" appears.*

Erasing an entire programme

1 Press **(SHIFT)**, then press **(4)** (PLAY MODE) for two seconds.

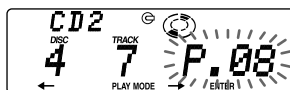

If you have labelled the disc, the bank edit mode appears. Press **(4)** (PLAY MODE) to display "P" above.

2 Press **(2)** (←) repeatedly until "DEL" appears.



3 Press **(6)** (ENTER) for two seconds.



The entire programme is erased.

4 When you finish erasing programmes, press **(4)** (PLAY MODE) for two seconds.

5 Press **(SHIFT)**.

Adding tracks to a programme

- 1 Press **(SHIFT)**, then press **(4)** (PLAY MODE) for two seconds.

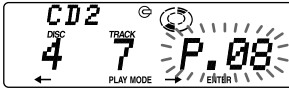

If you have labelled the disc, the bank edit mode appears. Press **(4)** (PLAY MODE) to display "P" above.

- 2 Press **(2)** (←) or **(5)** (→) to select the track slot number where you want to insert a track.

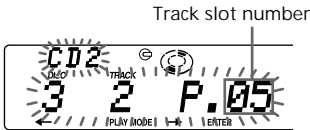

- 3 Push the SEEK/AMS control up or down to select the track you want to insert.

- 4 Press **(6)** (ENTER) momentarily to enter the track.

The current track is inserted in that slot number and the succeeding tracks shift down.

To continue inserting tracks, repeat steps 2 through 4.

Note

Once all 24 slots have been filled, "**Mem Full**" appears in the display, and you cannot insert more tracks.

- 5 When you finish inserting tracks, press **(4)** (PLAY MODE) for two seconds.

- 6 Press **(SHIFT)**.

Erasing tracks in a programme

- 1 Press **(SHIFT)**, then press **(4)** (PLAY MODE) for two seconds.



If you have labelled the disc, the bank edit mode appears. Press **(4)** (PLAY MODE) to display "P" above.

- 2 Press **(2)** (←) or **(5)** (→) to select the track you want to erase.

Track slot number

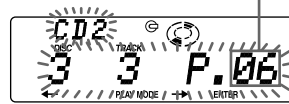

The track currently registered in slot 6.

- 3 Press **(6)** (ENTER) for two seconds. When you erase a track from a slot number, the succeeding tracks shift up to fill the gap.

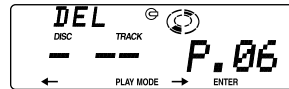

- 4 To continue erasing tracks, repeat steps 2 and 3.

- 5 When you finish erasing tracks, press **(4)** (PLAY MODE) for two seconds.

- 6 Press **(SHIFT)**.

Labelling a CD — Disc Memo

(CD unit with the custom file function)

You can label each disc with a personalised name. You can enter up to eight characters for a disc. If you label a CD, you can locate the disc by name (page 37) and select the specific tracks for playback (page 38).

- 1 Play the CD and press **(PTY/LIST)** for two seconds.

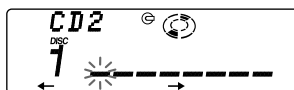

- 2 Enter the characters.

- 1 Rotate the dial clockwise to select the desired characters.

(A → B → C → ... Z → 0 → 1 → 2 → ... 9 → + → - → * → / → \ → > → < → . → _)



If you rotate the dial anti clockwise, the characters appear in the reverse order. If you want to put a blank space between characters, select “_” (under-bar).

- 2 Press **(5)** (→) after locating the desired character. The flashing cursor moves to the next space.

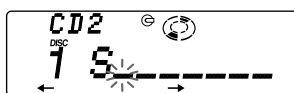

If you press **(2)** (←), the flashing cursor moves to the left.

- 3 Repeat steps **1** and **2** to enter the entire name.

- 3 To return to normal CD playback mode, press **(PTY/LIST)** for two seconds.

Tip

To erase or correct a name enter “_” (under-bar) for each character.

Displaying the disc memo name

Press **(DSPL/SA)** during CD or CD TEXT disc playback.



Each time you press **(DSPL/SA)** during CD or CD TEXT disc playback, the item changes as follows:

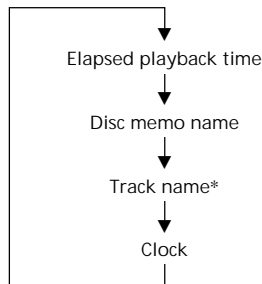

* If you connect an optional CD unit with the CD TEXT function, the CD TEXT information will appear in the display when you playback a CD TEXT disc.

After if you select the desired item, the display will be automatically change to the Motion Display mode after about a few seconds. In the Motion Display mode, all the above items are scrolled in the display one by one in order.

Tip

The Motion Display mode can be turned off. (See “Changing the sound and display settings” on page 30).

Erasing the disc memo

- 1 Press **(SOURCE)** repeatedly to select CD.
- 2 Press **(MODE)** repeatedly to select the CD unit.
- 3 Press **(PTY/LIST)** for two seconds.
- 4 Press **(DSPL/SA)** for two seconds.
- 5 Rotate the dial to select the name you want to erase.
- 6 Press **(6)** (ENTER) for two seconds.
The name is erased.
Repeat steps 5 and 6 if you want to erase other names.
- 7 Press **(PTY/LIST)** for two seconds.
The unit returns to normal CD playback mode.

Note

When the personalised label is erased, the original CD TEXT information will appear in the display.

Locating a disc by name

— List-up (CD unit with the custom file function or MD unit)

You can use this function for discs that have been assigned a custom name. For more information on disc names, refer to "Labelling a CD" (page 36).

- 1 Press **(PTY/LIST)** momentarily.
The name assigned to the current disc appears in the display.



When you assign a disc memo label to a CD TEXT disc, it takes priority over the original CD TEXT information.

- 2 Press **(PTY/LIST)** repeatedly until you find the desired disc.
- 3 Press **(6)** (ENTER) to play back the disc.

Notes

- After a disc name has been displayed for five seconds, the display returns to normal playback mode. To turn off the display, press **(DSPL/SA)**.
- The track names are not displayed during MD or CD TEXT disc playback.
- If there are no discs in the magazine, "NO Disc" appears in the display.
- If a disc has not been assigned a custom file, "*****" appears in the display.
- If the disc information has not been read by the unit, "?" appears in the display. To load the disc, first press the number button, then choose the disc that has not been loaded.
- The information appears only in upper case. There are also some letters which cannot be displayed (during MD or CD TEXT disc playback).

Selecting specific tracks for playback

— Bank (CD unit with the custom file function)

If you label the disc, you can set the unit to skip tracks and play only the tracks you want.

- 1 Start playing the disc and press **(SHIFT)**. Then press **(4)** (PLAY MODE) for two seconds.
Bank edit mode.

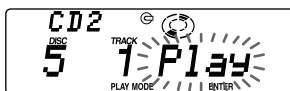

Note

If you have not labelled the disc, the bank edit mode does not appear and the programme edit mode appears. To return to normal playback mode, press **(4)** (PLAY MODE) for two seconds.

- 2 Push the SEEK/AMS control up or down to select the track number you want to skip and press **(6)** (ENTER).



The indication changes from “Play” to “Skip.” To return the indication to “Play,” press **(6)** (ENTER) again.

- 3 Repeat step 2 to set the “Play” or “Skip” mode on all the tracks.
- 4 Press **(4)** (PLAY MODE) for two seconds. The unit returns to normal CD playback mode.
- 5 Press **(SHIFT)**.

Notes

- You can set the “Play” and “Skip” mode for up to 24 tracks.
- You cannot set the “Skip” mode for all the tracks.

Playing the specific tracks only

You can select:

- Bank on - to play the tracks with the “Play” setting.
- Bank inv (Inverse) - to play the tracks with the “Skip” setting.

- 1 During playback, press **(SHIFT)**, then press **(4)** (PLAY MODE) repeatedly until “Bank” appears.
- 2 Press **(5)** (→) to repeatedly until the desired setting appears.

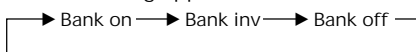

Playback starts from the track following the current one.

- 3 Press **(SHIFT)**.

To return to normal play mode, select “Bank off” in step 2 above.

Additional Information

Do not expose the discs to direct sunlight or heat sources such as hot air-ducts, or leave them in a car parked in direct sunlight where there can be a considerable rise in the temperature inside the car.

Precautions

- If your car was parked in direct sunlight resulting in a considerable rise in temperature inside the car, allow the unit to cool off before operating it.
- If no power is being supplied to the unit, check the connections first. If everything is in order, check the fuse.
- If no sound comes from the speaker systems, set the fader control to the centre position.
- If your car is equipped with a power aerial, it will extend automatically while the unit is operating.

If you have any questions or problems concerning your unit that are not covered in this manual, please consult your nearest Sony dealer.

Notes on handling CDs

A dirty or defective disc may cause sound dropouts while playing. To enjoy optimum sound, handle the disc as follows. Handle the disc by its edge. To keep the disc clean, do not touch the surface.



Do not stick paper or tape on the labelled surface.

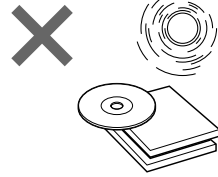
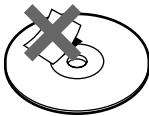

Before playing, clean the discs with an optional cleaning cloth. Wipe each disc from the centre out.

Do not use solvents such as benzine, thinner, commercially available cleaners or antistatic spray intended for analog discs.

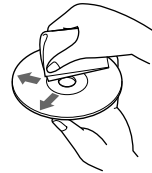

Note on moisture condensation

On a rainy day or in a very damp area, moisture may condense on the lenses inside the CD player. Should this occur, the unit will not operate properly. In this case, remove the disc and wait for about an hour until the moisture evaporates.

Maintenance

Fuse replacement

When replacing the fuse, be sure to use one that matches the amperage described on the fuse. If the fuse blows, check the power connection and replace the fuse. If the fuse blows again after replacement, there may be an internal malfunction. In such a case, consult your nearest Sony dealer.

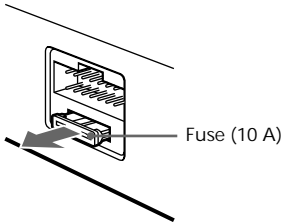

Warning

Never use a fuse with an amperage rating exceeding the one supplied with the unit as this could damage the unit.

Cleaning the connectors

The unit may not function properly if the connectors between the unit and the front panel are not clean. In order to prevent this, open the front panel by pressing (OPEN), then detach it and clean the connectors with a cotton swab dipped in alcohol. Do not apply too much force. Otherwise, the connectors may be damaged.

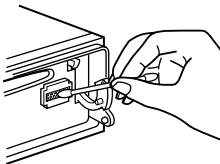

Main unit

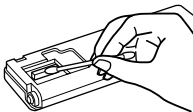

Back of the front panel

Notes

- For safety, before cleaning the connectors, turn off the engine and remove the key from the ignition switch.
- Never touch the connectors directly with your fingers or any metal device.

Dismounting the unit

- 1 Press the clip inside the front cover with a thin screwdriver, and gently pry the front cover free.

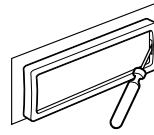

- 2 Repeat step 1 on the left side. The front cover is removed.

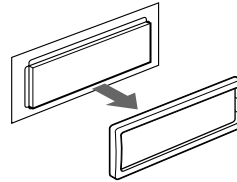

- 3 Use a thin screwdriver to push in the clip on the left side of the unit, then pull out the left side of the unit until the catch clears the mounting.

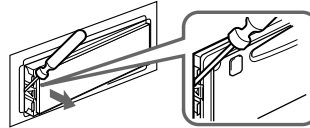

- 4 Repeat step 3 on the right side.

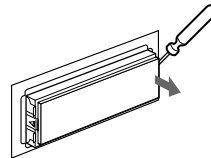

- 5 Slide the unit out of the mounting.

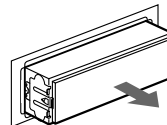

Specifications

CD player section

System	Compact disc digital audio system
Signal-to-noise ratio	98 dB
Frequency response	10 – 20,000 Hz
Wow and flutter	Below measurable limit

Tuner section

FM	
Tuning range	87.5 – 108.0 MHz
Aerial terminal	External aerial connector
Intermediate frequency	10.7 MHz
Usable sensitivity	8 dBf
Selectivity	75 dB at 400 kHz 50 dB at 200 kHz
Signal-to-noise ratio	65 dB (stereo), 68 dB (mono)
Harmonic distortion at 1 kHz	0.7 % (stereo), 0.4 % (mono)
Separation	35 dB at 1 kHz
Frequency response	30 – 15,000 Hz

MW/LW

Tuning range	MW: 531 – 1,602 kHz LW: 153 – 281 kHz
Aerial terminal	External aerial connector
Intermediate frequency	10.71 MHz/450 kHz
Sensitivity	MW: 30 μ V LW: 50 μ V

Power amplifier section

Outputs	Speaker outputs (sure seal connectors)
Speaker impedance	4 – 8 ohms
Maximum power output	45 W \times 4 (at 4 ohms)

General

Outputs	Line outputs (3) Power aerial relay control lead Power amplifier control lead Telephone ATT control lead Illumination control lead
Equalizer	\pm 12 dB; f_0 =62 Hz, 157 Hz, 396 Hz, 1.0 kHz, 2.5 kHz, 6.34 kHz, 16 kHz
Power requirements	12 V DC car battery (negative earth)
Dimensions	Approx. 178 \times 50 \times 182 mm (w/h/d)
Mounting dimensions	Approx. 182 \times 53 \times 163 mm (w/h/d)
Mass	Approx. 1.4 kg
Supplied accessories	Rotary commander RM-X4V (1) Microphone (1) Parts for installation and connections (1 set) Front panel case (1)
Optional accessories	Wireless remote RM-X47 BUS cable (supplied with an RCA pin cord) RC-61 (1 m), RC-62 (2 m)
Optional equipment	CD changer CDX-828 (10 discs), CDX-727 (10 discs) MD changer MDX-65 (6 discs) Other CD/MD changers with the Sony-Bus system Source selector XA-C30

Design and specifications are subject to change without notice.

Troubleshooting guide

The following checklist will help you remedy the problems you may encounter with your unit. Before going through the checklist below, check the connection and operating procedures.

General

Problem	Cause/Solution
No sound.	<ul style="list-style-type: none">• Cancel the ATT function.• Set the fader control to the centre position for speaker systems.• Rotate the dial in a clockwise direction to adjust the volume.
The contents of the memory have been erased.	<ul style="list-style-type: none">• The power cord or battery has been disconnected.• The reset button has been pressed. → Store again into the memory.
Indications do not appear in the display.	Remove the front panel and clean the connectors. See “Cleaning the connectors” (page 40) for details.

CD/MD playback

Problem	Cause/Solution
A disc cannot be loaded.	<ul style="list-style-type: none">• Another CD is already loaded.• The CD is forcibly inserted upside down or in the wrong way (MD).
Playback does not begin.	Defective MD or dusty CD.
A disc is automatically ejected.	The ambient temperature exceeds 50°C.
The operation buttons do not function.	Press the reset button.
The sound skips due to vibration.	<ul style="list-style-type: none">• The unit is installed at an angle of more than 60°.• The unit is not installed in a sturdy part of the car.

Radio reception

Problem	Cause/Solution
Preset tuning is not possible.	<ul style="list-style-type: none">• Memorise the correct frequency.• The broadcast signal is too weak.
Automatic tuning is not possible.	The broadcast signal is too weak. → Use manual tuning.
The stations cannot be received. The sound is hampered by noises.	Connect an power aerial control lead (blue) or accessory power supply lead (red) to the power supply lead of a car's aerial booster. (When your car has built-in FM/MW/LW aerial in the rear/side glass only.)
The “ST” indication flashes.	<ul style="list-style-type: none">• Tune in the frequency accurately.• The broadcast signal is too weak. → Set to the Mono mode (page 14).

RDS functions

Problem	Cause/Solution
A SEEK starts after a few seconds of listening.	The station is non-TP or has a weak signal. → Press (AF/TA) to select "AF TA off".
No traffic announcements.	<ul style="list-style-type: none">• Activate "TA."• The station does not broadcast any traffic announcements despite being TP. → Tune to another station.
PTY displays "NONE."	The station does not specify the programme type.

Voice drive/ Voice memo

Problem	Cause/Solution
Registering a vocal phrase or recording a voice memo is not possible.	The microphone is not connected properly. → Plug it in completely.
The unit often fails or does not succeed in recognising the vocal phrase.	<ul style="list-style-type: none">• The microphone may not be able to receive the driver's voice depending on the installation location and direction due to the microphone's sharp directivity. → Install the microphone properly. Be sure to adjust the SONY mark facing towards the driver's mouth.• The unit incorporates outside noises as a part of the vocal phrase. → Close the window while registering a vocal phrase.• You can make it easier for the unit to recognise the vocal phrase by pronouncing the phrase clearly and loudly.• The phrase that you pronounced is different from the registered one. → Pronounce the registered phrase.
Vocalised instructions are not heard while the voice drive function or the voice memo function is engaged in another operation.	The volume setting is at the lowest. → Adjust the volume with the dial of the unit.

DSP functions

Problem	Cause/Solution
No sound, or sound is too low.	The volume of the speakers may have been automatically lowered in order to maximise the effect of the listening position adjustment. → Rotate the dial to adjust the balance. The speaker balance can be set separately for DSP on mode and DSP off mode (page 26).

Error displays (when an optional CD/MD unit is connected)

The following indications will flash for about five seconds, and an alarm sound will be heard.

Display	Cause	Solution
NO Mag	The disc magazine is not inserted in the CD/MD unit.	Insert the disc magazine in the CD/MD unit.
NO Disc	No disc is inserted in the CD/MD unit.	Insert discs in the CD/MD unit.
NG Discs	A CD/MD cannot play because of some problem.	Insert another CD/MD.
Error ^{*1}	A CD is dirty or inserted upside down. ^{*2}	Clean or insert the CD correctly.
	An MD does not play because of some problem. ^{*2}	Insert another MD.
Blank ^{*1}	No tracks have been recorded on an MD. ^{*2}	Play an MD with tracks recorded on it.
PushReset	The CD/MD unit cannot be operated because of some problem.	Press the reset button of the unit.
Not Ready	The lid of the MD unit is open or MDs are not inserted properly.	Close the lid or insert the MDs properly.
HighTemp	The ambient temperature is more than 50°C.	Wait until the temperature goes down below 50°C.

^{*1} When an error occurs during playback of an MD or CD, the disc number of the MD or CD does not appear in the display.

^{*2} The disc number of the disc causing the error appears in the display.

If the above-mentioned solutions do not help improve the situation, consult your nearest Sony dealer.

¡Bienvenido!

Enhorabuena por la adquisición del reproductor de discos compactos Sony. Esta unidad le permitirá disfrutar de varias funciones mediante el uso de un mando rotativo suministrado o un mando a distancia inalámbrico opcional.

Además de las operaciones de reproducción de discos compactos y de la radio, es posible ampliar el sistema mediante la conexión de una unidad*¹ de CD/MD opcional.

Si utiliza esta unidad o conecta una unidad de CD opcional con la función CD TEXT, el visor mostrará la información CD TEXT al reproducir discos CD TEXT*².

*¹ Es posible realizar la conexión a un cambiador de CD o de MD.

*² Un disco CD TEXT es un CD de audio que contiene información, como el título del disco, el nombre del cantante y los títulos de los temas.

Esta información está registrada en el disco.

Es posible seleccionar inglés o español para las indicaciones y los comentarios orales de la guía oral.

Voice Drive

Sony ha desarrollado una nueva función que contribuye a una conducción más segura.

Además del mando rotativo único de Sony, Sony introduce un sistema activado por voz (Voice Drive) que proporciona al conductor el control oral del sistema de audio del automóvil.

A partir de ahora, mientras conduce, podrá solicitar operaciones con la función Voice Drive y confirmar los resultados con Voice Guide (Guía Oral).

Igualmente, puede grabar su voz con la función de memorando oral, que le permite tomar notas orales cuando vea o piense en algo mientras conduce.

Guía oral para una conducción segura

Esta unidad dispone de una función de guía oral*. Cuando dicha función se encuentra activada, la unidad ofrece comentarios orales sobre las funciones correspondientes a los botones pulsados.

Estos comentarios pueden oírse en inglés o en español.

* *Ciertos amplificadores opcionales de potencia pueden causar una interrupción al principio de comentarios vocales.*

Si conecta un cambiador opcional de MD, es posible que el sonido del primer MD continúe durante un corto espacio de tiempo incluso después de anunciarse los comentarios vocales sobre el segundo MD.

Indice

Sólo esta unidad

Localización de los controles	4
-------------------------------------	---

Procedimientos iniciales

Restauración de la unidad	6
Extracción del panel frontal	6
Preparación del mando rotativo	7
Ajuste del reloj	7

Reproductor de discos compactos

Reproducción de discos compactos	8
Reproducción de discos compactos en diversos modos	10
Creación de un programa — Memoria de programa de CD	10

Radio

Memorización automática de emisoras — Memorización de la mejor sintonía (BTM)	12
Memorización de las emisoras deseadas	13
Recepción de emisoras memorizadas	13

RDS

Descripción general de la función RDS	14
Visualización del nombre de la emisora	14
Resintonización automática del mismo programa — Frecuencias alternativas (AF)	15
Recepción de anuncios de tráfico	16
Programación de emisoras RDS con los datos AF y TA	17
Grabación de anuncios de tráfico — Repetición de información de tráfico (TIR)	17
Localización de emisoras mediante el tipo de programa	19
Ajuste automático del reloj	20

Activación por voz

Selección de una posición "V Drive" para registrar una frase	20
Registro de una frase oral	21
Solicitud de una fuente registrada	22

Memorando oral

Grabación de un memorando oral	22
Reproducción de memorandos orales	23
Borrado de un memorando oral	23

DSP

Ajuste del ecualizador	23
Selección de la posición de escucha	24
Selección de un menú Soundstage — Organizador Soundstage dinámico (DSO)	25
Ajuste del balance (BAL)	26
Ajuste del equilibrio entre los altavoces (FAD)	26
Ajuste del volumen de los altavoces potenciadores de graves	27
Escucha de cada fuente de programa con su DSO registrado — Memoria de sonido fuente (SSM)	28

Otras funciones

Uso del mando rotativo	28
Atenuación del sonido	30
Cambio de los ajustes de sonido y visualización	30
Cambio de la indicación del ecualizador	31

Equipo opcional

Unidad de CD/MD

Reproducción de discos compactos (CD) o de minidiscos (MD)	31
Reproducción repetida de temas — Reproducción repetida	33
Reproducción de temas en orden aleatorio — Reproducción aleatoria	33
Creación de un programa — Memoria de programa	33
Asignación de títulos a los discos compactos — Memorando de discos	36
Localización de discos mediante el título — Función de listado	37
Selección de temas específicos para su reproducción — Función de banco	38

Información complementaria

Precauciones	39
Mantenimiento	40
Desmontaje de la unidad	40
Especificaciones	41
Guía de solución de problemas	42

Localización de los controles

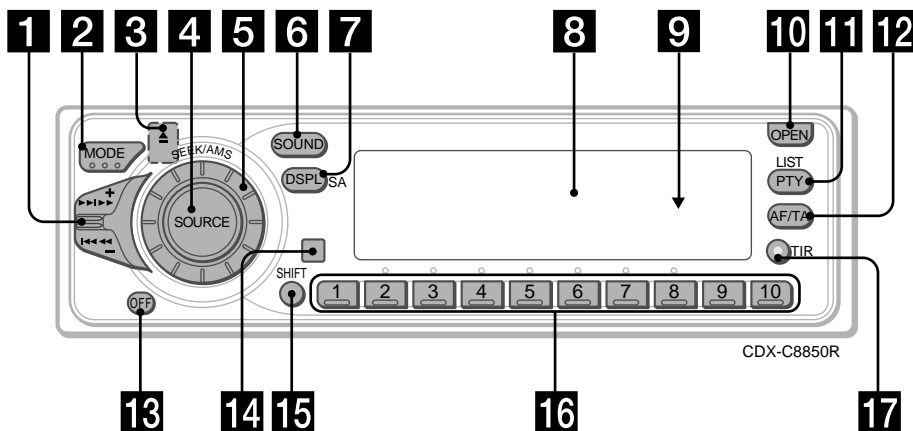

Consulte las páginas indicadas para obtener más información.

- 1** Control SEEK/AMS (búsqueda/sensor de música automático/búsqueda manual /Voice Drive/memorando oral)
9, 10, 11, 13, 18, 19, 21, 23, 32, 33, 35, 38
 - 2** Botón MODE (selección de unidad/banda) 12, 13, 31, 33, 37
 - 3** Botón ▲ (expulsión) (situado en la parte frontal de la unidad, oculto por el panel frontal) 8
 - 4** Botón SOURCE (selección de fuente) 8, 12, 13, 16, 23, 24, 26, 27, 31, 33, 37
 - 5** Dial (control de volumen/nivel DSO/nivel del ecualizador/posición de escucha/volumen de los altavoces frontales o posteriores/volumen del altavoz potenciador de graves/balance) 7, 17, 23, 24, 25, 26, 27, 28, 36, 37
Este dial normalmente funciona como control de volumen, excepto en ciertos modos de ajuste.
 - 6** Botón SOUND 23, 24, 25, 26, 27, 28
 - 7** Botón DSPL/SA (cambio del modo de indicación/analizador de espectros) 8, 9, 14, 15, 31, 32, 36, 37
 - 8** Visor
 - 9** Botón de restauración (situado en el lado frontal de la unidad, oculto por el panel frontal) 6
 - 10** Botón OPEN 6, 8, 40
 - 11** Botón PTY/LIST
Memorando de discos 36, 37
Función de listado 37
Programa RDS 19
 - 12** Botón AF/TA 15, 16, 17
 - 13** Botón OFF* 6, 8
 - 14** Sensor para el mando a distancia inalámbrico opcional
 - 15** Botón SHIFT
PLAY MODE 10, 11, 12, 13, 14, 15, 17, 33, 34, 35, 38
REP 10, 33
SET UP 7, 9, 20, 31, 32
SHUF 10, 33
 - 16** Durante la recepción de radio:
Botones numéricos 13, 16, 17
Durante la reproducción de CD/MD:
Botones de selección directa de disco 32
 - 17** Botón TIR 17, 18
- * Advertencia sobre la instalación en un automóvil que no disponga de posición ACC (accesorios) en el interruptor de la llave de encendido. Asegúrese de pulsar (OFF) en la unidad durante dos segundos para desactivar la indicación del reloj una vez apagado el motor. Si pulsa (OFF) momentáneamente, la indicación del reloj no se desactivará y esto causará el desgaste de la batería.

Mando a distancia
inalámbrico opcional
(RM-X47)

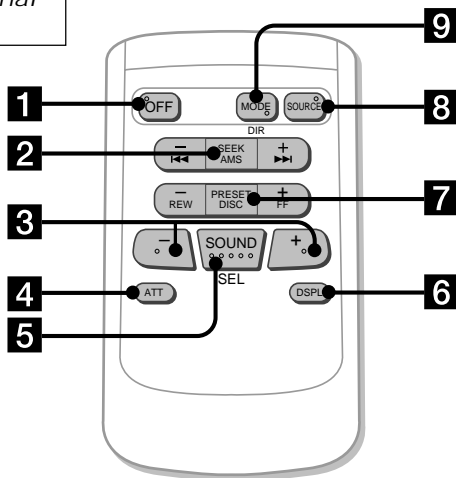

Botones con la misma función que los de esta unidad.

1 Botón OFF

2 Botón SEEK/AMS

3 Botones (REW) (+)

4 Botón ATT

5 Botón SOUND/SEL

6 Botón DSPL

7 Botón PRESET/DISC

No es posible realizar la búsqueda manual ni la sintonización manual con el mando a distancia.

8 Botón SOURCE

9 Botón MODE/DIR

Procedimientos iniciales

Restauración de la unidad

Antes de utilizar la unidad por primera vez o después de sustituir la batería del automóvil, es necesario restaurar dicha unidad.

Pulse el botón de restauración con un objeto puntiagudo, como un bolígrafo.

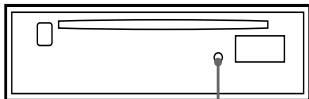

Botón de restauración

Notas

- Al pulsar el botón de restauración se borrarán los ajustes del reloj y algunas funciones memorizadas.
- Cuando conecte el cable de suministro de alimentación a la unidad o restaure ésta, espere unos 10 segundos antes de insertar un disco. Si inserta un disco antes de que transcurran los 10 segundos, la unidad no se restaurará y será necesario volver a pulsar el botón de restauración.

Extracción del panel frontal

Es posible extraer el panel frontal de esta unidad con el fin de evitar su robo.

- 1 Pulse **OFF**.
- 2 Pulse **OPEN** para abrir el panel frontal, a continuación, deslícelo hacia el lado derecho y tire de la parte izquierda de dicho panel.

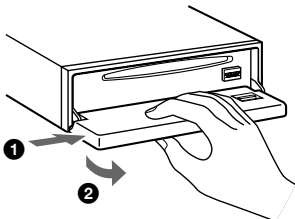

Notas

- No coloque nada en la superficie interior del panel frontal.
- Tenga cuidado para que el panel no se caiga cuando lo extraiga de la unidad.
- Si extrae el panel con la alimentación conectada, ésta se desconectará automáticamente para evitar que se dañen los altavoces.
- Para transportar el panel frontal, métalo en la caja para el mismo suministrada.

Fijación del panel frontal

Coloque el orificio **(a)** del panel frontal en el eje **(b)** de la unidad como se ilustra y, a continuación, presione sobre el lado izquierdo para introducirlo.

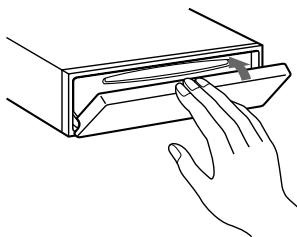
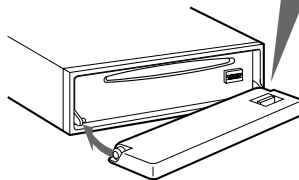
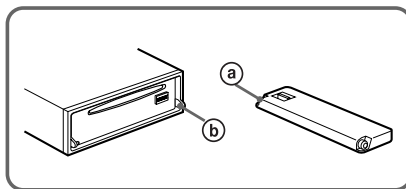

Notas

- Asegúrese de no fijar el panel frontal al revés.
- No ejerza excesiva presión sobre el panel al fijarlo a la unidad. Presiónelo ligeramente.
- No sujete con demasiada fuerza ni presione excesivamente sobre el visor del panel frontal.
- No esponga el panel frontal a la luz solar directa, a fuentes térmicas, como conductos de aire caliente, ni lo deje en un lugar húmedo. No lo deje nunca sobre el salpicadero de un automóvil aparcado bajo la luz solar directa, ya que podría producirse un considerable aumento de temperatura.

Alarma de precaución

Si gira el interruptor de la llave de encendido a la posición OFF sin haber extraído el panel frontal, la alarma de precaución emitirá pitidos durante unos segundos.

Indicador TIR

Si extrae la llave de encendido mientras la función TIR está activa, el indicador TIR parpadeará varias veces.

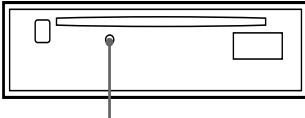

Indicador TIR

Para obtener más información sobre la función TIR, consulte "Grabación de anuncios de tráfico" (página 17).

Preparación del mando rotativo

Cuando monte el mando rotativo, adhiera las etiquetas en la posición indicada en la siguiente ilustración.

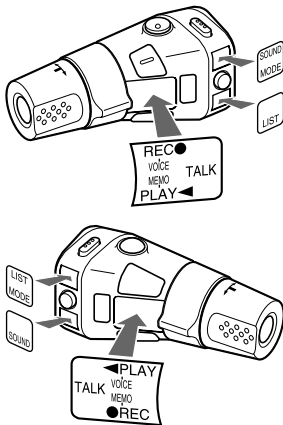

Ajuste del reloj

El reloj dispone de una indicación digital de 24 horas.

Ejemplo: para ajustar el reloj a las 10:08

- 1 Pulse (SHIFT) y, a continuación, pulse (3) (SET UP) varias veces hasta que aparezca "Clock".

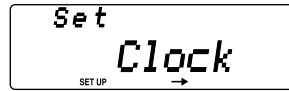

- 1 Pulse (5) (→).

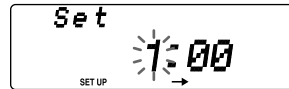

Los dígitos de la hora parpadean.

- 2 Ajuste la hora.

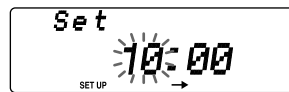
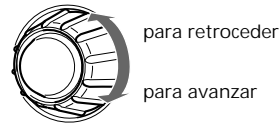

- 3 Pulse (5) (→).

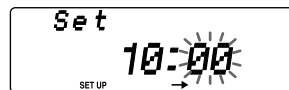

Los dígitos de los minutos parpadean.

- 4 Ajuste los minutos.

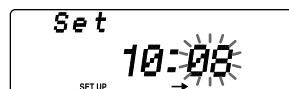
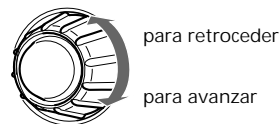

- 2 Pulse (SHIFT).

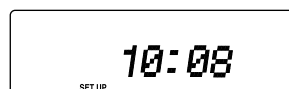

El reloj se pone en funcionamiento.

continúa en la página siguiente → 7

- 3 Pulse (SHIFT).
Una vez finalizado el ajuste de modo, el visor vuelve a la indicación de modo de reproducción normal.

Reproductor de discos compactos

Reproducción de discos compactos

- 1 Pulse (OPEN) e inserte el CD.
La reproducción se iniciará de forma automática.

Lado de la etiqueta hacia arriba

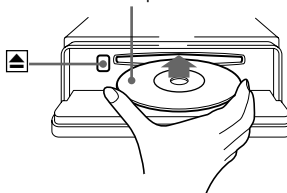

- 2 Cierre el panel frontal.

Si ya hay un CD insertado, pulse (SOURCE) varias veces hasta que aparezca "CD".

Tiempo de reproducción transcurrido

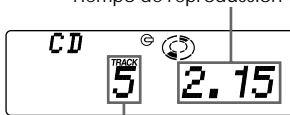

Número de tema

Para	Pulse
Detener la reproducción	(OFF)
Expulsar el CD	(OPEN) y, a continuación, ▲

Cambio de los elementos mostrados

Cada vez que pulse (DSPL/SA), los elementos cambiarán de la siguiente forma:

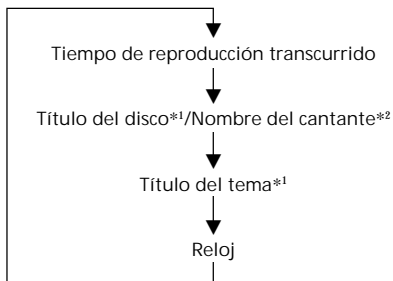

*1 Si ha insertado un disco que no sea CD TEXT, el visor mostrará "NO D.Name" o "NO T.Name".

*2 Si reproduce un disco CD TEXT, aparece el nombre del cantante en el visor después del título del disco (sólo discos CD TEXT que incluyen nombres de cantante).

Después de seleccionar el elemento deseado, el visor cambiará automáticamente al modo de desplazamiento de indicaciones transcurridos unos segundos.

En el modo de desplazamiento de indicaciones, todos los elementos anteriores se desplazan por el visor de uno en uno por orden.

Consejo

Es posible desactivar el modo de desplazamiento de indicaciones (consulte "Cambio de los ajustes de sonido y visualización" en la página 30).

Puede asignar un nombre personalizado para discos CD y CD TEXT con la función de memorando de discos. Consulte "Asignación de títulos a los discos compactos" (página 36). No obstante, si utiliza nombres personalizados, siempre tendrán prioridad sobre la información CD TEXT original al mostrarse tal información.

Consejos

- Si el título del disco CD TEXT es demasiado largo, puede hacer que se desplace por el visor pulsando (SHIFT) y, a continuación, (2) (←).
- Si desea mostrar la información CD TEXT original después de etiquetar el disco CD TEXT con un nombre personalizado, pulse (SHIFT) y, a continuación, (5) (→).

Desplazamiento automático del título de un disco

— Desplazamiento automático

Si el título del disco/nombre del cantante o el título del tema de un disco CD TEXT tiene más de 10 caracteres y la función de desplazamiento automático está activada, esta función realiza el desplazamiento automático por el visor de la siguiente forma:

- El título del disco aparece al cambiar éste (si se ha seleccionado el título de disco).
- El título del tema aparece al cambiar éste (si se ha seleccionado el título de tema).

Si pulsa (DSPL/SA) para cambiar el elemento mostrado, el título del disco o del tema del disco CD TEXT se desplaza automáticamente tanto si activa como si desactiva la función.

1 Durante la reproducción, pulse (SHIFT).

2 Pulse (3) (SET UP) varias veces hasta que aparezca "A.Scrl".

3 Pulse (5) (→) para seleccionar "A.Scrl on".

4 Pulse (SHIFT).

Para cancelar la función de desplazamiento automático, seleccione "A.Scrl off" en el paso 3 anterior.

Nota

Para algunos discos CD TEXT con un gran número de caracteres, pueden ocurrir los siguientes casos:

- Algunos de los caracteres no se muestran.
- La función de desplazamiento automático no funciona.

Localización de un tema específico

— Sensor de música automático (AMS)

Durante la reproducción, desplace momentáneamente el control SEEK/AMS arriba o abajo.

Para localizar temas posteriores

Para localizar temas anteriores

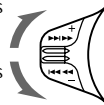

Localización de un punto específico de un tema

— Búsqueda manual

Durante la reproducción, desplace el control SEEK/AMS arriba o abajo y manténgalo en esa posición. Suéltelo cuando localice la parte que desee.

Para buscar hacia delante

Para buscar hacia atrás

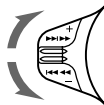

Nota

Si "LLLL" o "RRRR" aparece en el visor, significa que ha alcanzado el principio o el final del disco y no será posible pasar al siguiente.

Reproducción de discos compactos en diversos modos

Es posible reproducir discos compactos en los siguientes modos:

- Reproducción repetida (Repeat), que permite repetir el tema actual.
- Reproducción aleatoria (Shuf), que permite reproducir todos los temas en orden aleatorio.

Reproducción repetida de temas — Reproducción repetida

- 1 Durante la reproducción, pulse (SHIFT).
- 2 Pulse (7) (REP) varias veces hasta que aparezca "Repeat 1".

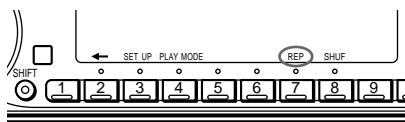

Se inicia la reproducción repetida.

- 3 Pulse (SHIFT).

Para volver al modo normal de reproducción, seleccione "Repeat off" en el paso 2 anterior.

Reproducción de temas en orden aleatorio — Reproducción aleatoria

- 1 Durante la reproducción, pulse (SHIFT).
- 2 Pulse (8) (SHUF) varias veces hasta que aparezca "Shuf 1".

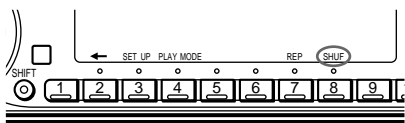

Se inicia la reproducción aleatoria.

- 3 Pulse (SHIFT).

Para volver al modo normal de reproducción, seleccione "Shuf off" en el paso 2 anterior.

Creación de un programa

— Memoria de programa de CD

Es posible reproducir los temas en el orden que desee mediante la creación de su propio programa. Es posible seleccionar hasta 24 temas para un programa y almacenar los programas en la memoria.

- 1 Durante la reproducción de CD, pulse (SHIFT), y a continuación, (4) (PLAY MODE) durante dos segundos.

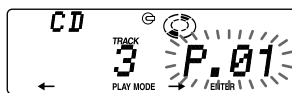

- 2 Desplace el control SEEK/AMS arriba o abajo para seleccionar el tema que desee.

- 3 Pulse (6) (ENTER) durante un instante.

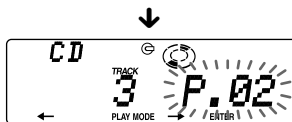
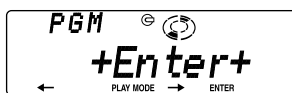

- 4 Para continuar insertando temas, repita los pasos 2 y 3.

- 5 Cuando finalice la selección de temas, pulse (4) (PLAY MODE) durante dos segundos.

- 6 Pulse (SHIFT).

Notas

- El mensaje "*Wait*" aparece en el visor mientras la unidad lee los datos.
- El visor mostrará "*Mem Full*" si intenta introducir más de 24 temas en un programa.

Reproducción del programa almacenado

- 1 Pulse (SHIFT).
- 2 Pulse (4) (PLAY MODE) varias veces hasta que aparezca "PGM".
- 3 Pulse (5) (→) varias veces hasta que aparezca "PGM on".



Se inicia la reproducción del programa.

- 4 Pulse (SHIFT).

Para volver al modo de reproducción normal, seleccione "PGM off" en el paso 3.

Nota

"Not ready" aparecerá en el visor si inserta un disco que no contenga temas programados.

Borrado de todo el programa

- 1 Pulse (SHIFT) y, a continuación, (4) (PLAY MODE) durante dos segundos.

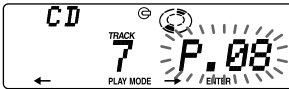

- 2 Pulse (2) (←) varias veces hasta que aparezca "DEL".



- 3 Pulse (6) (ENTER) durante dos segundos.



El programa completo se borrará.

- 4 Una vez finalizado el proceso de borrado de programas, pulse (4) (PLAY MODE) durante dos segundos.

- 5 Pulse (SHIFT).

Adición de temas al programa

- 1 Pulse (SHIFT) y, a continuación, (4) (PLAY MODE) durante dos segundos.

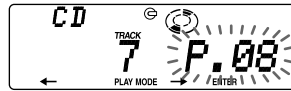

- 2 Pulse (2) (←) o (5) (→) para seleccionar el número de celda en el que desee insertar un tema.

Número de celda de tema

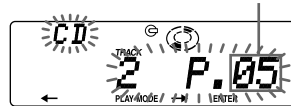

- 3 Desplace el control SEEK/AMS arriba o abajo para seleccionar el tema que desee insertar.

- 4 Pulse (6) (ENTER) durante un instante para introducir el tema. El tema actual se inserta en ese número de celda y los temas posteriores se desplazan hacia abajo.

- 5 Para continuar insertando temas, repita los pasos 2 a 4.

Nota

Una vez llenas las 24 celdas, el visor mostrará "Mem Full*" y no será posible insertar más temas.

- 6 Al finalizar el proceso de inserción de temas, pulse (4) (PLAY MODE) durante dos segundos.

- 7 Pulse (SHIFT).

Borrado de los temas del programa

- 1 Pulse **(SHIFT)** y, a continuación, **(4)** (PLAY MODE) durante dos segundos.



- 2 Pulse **(2)** (←) o **(5)** (→) para seleccionar el tema que desee borrar.

Número de celda de tema



Tema actualmente registrado en la celda 6.

- 3 Pulse **(6)** (ENTER) durante dos segundos. Cuando se borra un tema de una celda, los temas siguientes se desplazan hacia arriba para ocupar su lugar.

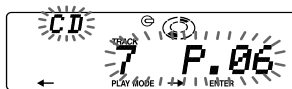
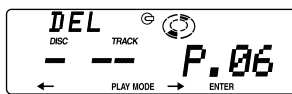

- 4 Para continuar borrando temas, repita los pasos 2 y 3.
- 5 Una vez finalizado el proceso de borrado de temas, pulse **(4)** (PLAY MODE) durante dos segundos.
- 6 Pulse **(SHIFT)**.

Radio

Memorización automática de emisoras

— Memorización de la mejor sintonía (BTM)

Esta unidad selecciona las emisoras de señal más intensa y las memoriza por orden de frecuencia. Es posible almacenar hasta 10 emisoras de cada banda (FM1, FM2, MW y LW).

Precaución

Para sintonizar emisoras durante la conducción, utilice la función de memorización de la mejor sintonía para evitar accidentes.

- 1 Pulse **(SOURCE)** varias veces para seleccionar el sintonizador. Cada vez que pulse **(SOURCE)**, la fuente cambia de la siguiente forma:

CD ↔ TUNER

- 2 Pulse **(MODE)** varias veces para seleccionar la banda. Cada vez que pulse **(MODE)**, la banda cambia de la siguiente forma:

→ FM1 → FM2 → MW → LW

- 3 Pulse **(SHIFT)** y, a continuación, **(4)** (PLAY MODE) varias veces hasta que aparezca "B.T.M".
- 4 Pulse **(5)** (→). La unidad almacena en los botones numéricos las emisoras por orden de frecuencia. La unidad emite un pitido y el ajuste se almacena.
- 5 Pulse **(SHIFT)**.

Notas

- La unidad no almacena emisoras de señales débiles. Si se reciben pocas emisoras, algunos botones numéricos conservarán sus parámetros anteriores.
- Si el visor muestra algún número, la unidad almacenará las emisoras a partir del mostrado en el visor.

Memorización de las emisoras deseadas

Es posible almacenar hasta 20 emisoras de FM (10 en FM1 y 10 en FM2), 10 de MW y 10 de LW en el orden que desee.

- 1 Pulse **(SOURCE)** varias veces para seleccionar el sintonizador.
- 2 Pulse **(MODE)** varias veces para seleccionar la banda (FM1, FM2, MW o LW).
- 3 Desplace el control SEEK/AMS arriba o abajo para sintonizar la emisora que desee almacenar en el botón numérico.
- 4 Mantenga pulsado el botón numérico que desee (**1** a **10**) hasta que aparezca "MEM".
En el visor aparecerá la indicación del botón numérico.

Nota

Si almacena otra emisora en el mismo botón numérico, la emisora previamente almacenada se borrará.

Recepción de emisoras memorizadas

- 1 Pulse **(SOURCE)** varias veces para seleccionar el sintonizador.
- 2 Pulse **(MODE)** varias veces para seleccionar la banda (FM1, FM2, MW o LW).
- 3 Pulse durante un instante el botón numérico (**1** a **10**) en el que esté almacenada la emisora que desee.

Si no puede sintonizar una emisora programada

Desplace momentáneamente el control SEEK/AMS arriba o abajo para buscar la emisora (sintonización automática).
La exploración se detiene al recibirse una emisora. Desplace el control SEEK/AMS arriba o abajo varias veces hasta recibir la emisora que desee.

Nota

Si la sintonización automática se detiene con demasiada frecuencia, pulse **(SHIFT)** y, a continuación, **4** (PLAY MODE) varias veces hasta que el visor muestre "Local" (modo de búsqueda local). A continuación, pulse **5** (→) para seleccionar "Local on". Pulse **(SHIFT)**.
Sólo se sintonizarán las emisoras de señal relativamente intensa.

Consejo

Si conoce la frecuencia de la emisora que desea escuchar, desplace el control SEEK/AMS arriba o abajo y manténgalo en esa posición hasta que aparezca la frecuencia que desee (sintonización manual).

Si la recepción de FM en estéreo es de mala calidad — **Modo monofónico**

- 1 Pulse **(SHIFT)** y, a continuación, **(4)** (PLAY MODE) varias veces hasta que aparezca “Mono”.
- 2 Pulse **(5)** (→) varias veces hasta que aparezca “Mono on”.
El sonido mejorará, aunque será monofónico (la indicación “ST” desaparecerá).
- 3 Pulse **(SHIFT)**.

Para volver al modo normal, seleccione “Mono off” en el paso 2.

Cambio de la indicación del visor

Cada vez que pulse **(DSPL/SA)**, los elementos cambiarán de la siguiente forma:

Frecuencia (Nombre de la emisora)* ↔ Reloj

* Al sintonizar una emisora de FM que transmita datos RDS, aparecerá el nombre de la misma.

Después de seleccionar el elemento deseado, el visor cambiará automáticamente al modo de desplazamiento de indicaciones transcurridos unos segundos.

En el modo de desplazamiento de indicaciones, todos los elementos anteriores se desplazan por el visor de uno en uno por orden.

Consejo

Es posible desactivar el modo de desplazamiento de indicaciones (consulte “Cambio de los ajustes de sonido y visualización” en la página 30).

RDS

Descripción general de la función RDS

El sistema de datos de radio (RDS) es un servicio de radiodifusión que permite a las emisoras de FM transmitir información digital complementaria junto con las señales normales de programas de radio. Este sistema estéreo para automóvil ofrece, entre otros, los siguientes servicios: resintonización automática del mismo programa, recepción de anuncios de tráfico y localización de emisoras mediante el tipo de programa.

Notas

- La disponibilidad de todas las funciones RDS está determinada por el país o la región.
- La función RDS puede no activarse correctamente si la señal es débil o si la emisora sintonizada no transmite datos RDS.

Visualización del nombre de la emisora

El nombre de la emisora actual se ilumina en el visor.

Seleccione una emisora de FM (página 12).

Al sintonizar una emisora de FM que transmita datos RDS, el nombre de la misma se ilumina en el visor.



Nota

La indicación “” significa que se recibe una emisora RDS.*

Cambio de los elementos mostrados

Cada vez que pulse **(DSPL/SA)**, los elementos cambiarán de la siguiente forma:

Nombre de la emisora (Frecuencia) ↔ Reloj

Después de seleccionar el elemento deseado, el visor cambiará automáticamente al modo de desplazamiento de indicaciones transcurridos unos segundos.

En el modo de desplazamiento de indicaciones, todos los elementos anteriores se desplazan por el visor de uno en uno por orden.

Consejo

Es posible desactivar el modo de desplazamiento de indicaciones (consulte "Cambio de los ajustes de sonido y visualización" en la página 30).

Nota

Aparecerá "NO Name" si la emisora recibida no transmite datos RDS.

Resintonización automática del mismo programa

— Frecuencias alternativas (AF)

La función de frecuencias alternativas (AF) selecciona y resintoniza automáticamente la emisora de señal más intensa dentro de una red. Mediante el uso de esta función, es posible escuchar continuamente el mismo programa durante un largo viaje sin necesidad de volver a sintonizar la emisora manualmente.

Las frecuencias cambian automáticamente.

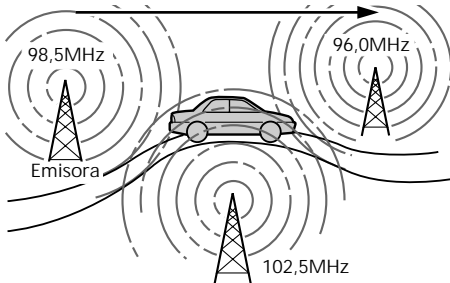

- 1 Seleccione una emisora de FM (página 12).
- 2 Pulse **(AF/TA)** varias veces hasta que "AF on" se ilumine en el visor. La unidad comienza a buscar una emisora alternativa de señal más intensa dentro de la misma red.

Nota

Si no existe ninguna emisora alternativa en la zona y no es necesario buscarla, desactive la función AF pulsando **(AF/TA)** varias veces hasta que aparezca "AF TA off".

Cambio de los elementos del visor

Cada vez que pulse **(AF/TA)**, los elementos visualizados cambian de la siguiente forma:

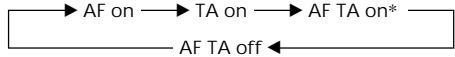

* Seleccione este elemento para activar las funciones AF y TA.

Notas

- La indicación "NO AF" y el nombre de la emisora parpadean alternativamente si la unidad no encuentra una emisora alternativa en la red.
- Si el nombre de la emisora comienza a parpadear después de seleccionar una emisora con la función AF activada, significa que no hay disponible ninguna frecuencia alternativa. Desplace el control SEEK/AMS arriba o abajo mientras el nombre de la emisora parpadea (sin superar un espacio de ocho segundos). La unidad inicia la búsqueda de otra frecuencia con los mismos datos PI (Identificación de programa) (se muestra "PI seek" y no se recibe sonido). Si la unidad no consigue encontrar otra frecuencia, se muestra "NO PI" y la unidad vuelve a la frecuencia originalmente seleccionada.

Recepción de programas regionales

La función de activación regional ("REG on") de esta unidad permite permanecer en la sintonía de un programa regional sin cambiar a otra emisora. (Observe que es necesario activar la función AF.) El ajuste de fábrica de la unidad es "REG on". No obstante, si desea desactivar la función, realice lo siguiente:

- 1 Pulse **(SHIFT)** y, a continuación, **(4)** (PLAY MODE) varias veces hasta que aparezca "REG".
- 2 Pulse **(5)** (→) varias veces hasta que aparezca "REG off".
- 3 Pulse **(SHIFT)**. Observe que al seleccionar "REG off", la unidad podría cambiar a otra emisora regional de la misma red.

Para volver a la activación regional, seleccione "REG on" en el paso 2 anterior.

Nota

Esta función no se activa en el Reino Unido ni en determinadas zonas.

Función de enlace local (sólo Reino Unido)

La función de enlace local permite seleccionar otras emisoras locales de la zona, aunque no estén almacenadas en los botones numéricos.

- 1 Pulse un botón numérico (**1** a **10**) en el que haya almacenado una emisora local.
- 2 En un intervalo de cinco segundos, vuelva a pulsar el botón numérico de la emisora local.
- 3 Repita este procedimiento hasta recibir la emisora local que desee.

Recepción de anuncios de tráfico

Los datos de anuncios de tráfico (TA) y de programas de tráfico (TP) permiten sintonizar automáticamente una emisora de FM que esté emitiendo anuncios de tráfico, aunque esté escuchando otras fuentes de programa.

Pulse **(AF/TA)** varias veces hasta que "TA on" o "AF TA on" se ilumine en el visor. La unidad comienza a buscar emisoras que emitan información sobre tráfico. "TP" se ilumina en el visor al encontrar una emisora que emita anuncios de tráfico. Al iniciarse el anuncio de tráfico, "TA" parpadea. Esta indicación deja de parpadear cuando el anuncio finaliza.

Consejo

Si el anuncio de tráfico comienza mientras escucha otra fuente de programa, la unidad cambia automáticamente al anuncio y vuelve a la fuente original al finalizar éste.

Notas

- "NO TP" parpadea durante cinco segundos si la emisora recibida no emite anuncios de tráfico. A continuación, la unidad comienza a buscar una emisora que emita dichos anuncios.
- Si la indicación "EON" aparece junto con "TP" en el visor, significa que la emisora actual utiliza la emisión de anuncios de tráfico de otras emisoras de la misma red.
- Mientras la unidad recibe anuncios de tráfico, las funciones de activación por voz y de memorando oral no se activan.

Para cancelar el anuncio de tráfico actual

Pulse **(AF/TA)** o **(SOURCE)** durante un instante.

Para cancelar todos los anuncios de tráfico, desactive la función pulsando **(AF/TA)** hasta que "AF TA off" se ilumine.

Programación del volumen de los anuncios de tráfico

Es posible programar previamente el nivel de volumen de los anuncios de tráfico, de forma que éstos no pasen inadvertidos. Al comenzar un anuncio, el volumen se ajustará automáticamente al nivel programado.

1 Seleccione el nivel de volumen que desee.

2 Pulse **(AF/TA)** durante dos segundos. Se muestra "TA" y se almacena el ajuste.

Recepción de anuncios de urgencia

Si se emite un anuncio de urgencia mientras escucha la radio, el programa cambiará automáticamente al anuncio. Si escucha una fuente que no sea la radio, es posible recibir anuncios de urgencia activando la función AF o TA. En este caso, la unidad cambiará automáticamente a dichos anuncios independientemente de lo que esté escuchando en ese momento.

Programación de emisoras RDS con los datos AF y TA

Al programar las emisoras RDS, la unidad almacena los datos de cada emisora, así como su frecuencia, de forma que no sea necesario activar la función AF o TA cada vez que sintonice la emisora programada. Es posible seleccionar un ajuste diferente (AF, TA o ambos) para cada emisora programada, o bien el mismo para todas.

Programación del mismo ajuste para todas las emisoras programadas

- 1 Seleccione una banda de FM (página 12).
- 2 Pulse **(AF/TA)** varias veces para seleccionar "AF on", "TA on" o "AF TA on" (tanto para la función AF como para la TA).
Observe que si selecciona "AF TA off", se almacenarán tanto las emisoras RDS como las que no lo son.
- 3 Pulse **(SHIFT)**, y a continuación, **(4)** (PLAY MODE) varias veces hasta que aparezca "B.T.M".
- 4 Pulse **(5)** (→) hasta que "B.T.M" parpadee.
- 5 Pulse **(SHIFT)**.

Programación de ajustes diferentes para cada emisora programada

- 1 Seleccione una banda de FM y sintonice la emisora que desee.
- 2 Pulse **(AF/TA)** varias veces para seleccionar "AF on", "TA on" o "AF TA on" (tanto para la función AF como para la TA).
- 3 Mantenga pulsado el botón numérico que desee hasta que aparezca "MEM". Repita el procedimiento a partir del paso 1 para programar otras emisoras.

Consejo

Si desea cambiar el ajuste AF y/o TA predefinido después de sintonizar la emisora memorizada, active o desactive la función AF o TA.

Grabación de anuncios de tráfico

— Repetición de información de tráfico (TIR)

Es posible escuchar los últimos anuncios de tráfico mediante la grabación de éstos. La unidad graba y almacena automáticamente hasta ocho anuncios. Si la grabación sobrepasa ocho minutos, los anuncios grabados se actualizan, por lo que siempre puede escuchar la información más reciente.

La función TIR conectará automáticamente la alimentación de la unidad y grabará los anuncios sobre el tráfico durante un máximo de dos horas antes y después de la hora programada.

Programación de la hora y de la emisora

- 1 Mantenga pulsado **(TIR)** hasta que "TIR" se ilumine en el visor.
- 2 Pulse **(5)** (→) varias veces hasta que "TIR on" se ilumine.

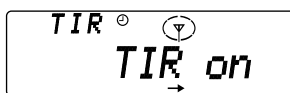

- 3 Pulse **(TIR)** varias veces hasta que aparezca la indicación de hora.

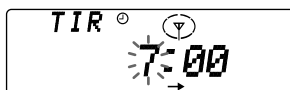

- 1 Gire el dial para ajustar la hora.



- 2 Pulse **(5)** (→) hasta que el dígito de los minutos parpadee.

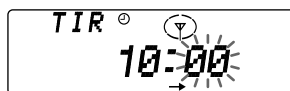

- 3 Gire el dial para ajustar los minutos.



continúa en la página siguiente →

4 Pulse **(TIR)**.

5 Pulse el botón numérico de programación o desplace el control SEEK/AMS arriba o abajo para seleccionar la emisora que desee.

6 Pulse **(TIR)** durante dos segundos para volver a la indicación original.
☺ se encenderá.

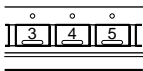
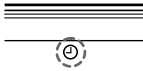

La unidad se activa automáticamente y entra en el modo de espera de anuncios de tráfico durante cuatro horas (dos horas antes y después de la hora programada). Si la emisora memorizada no transmite anuncios sobre el tráfico durante la búsqueda, buscará otras emisoras de programa de tráfico (TP).

Para cancelar la función TIR

Seleccione "TIR off" en el paso 2 anterior.

Consejos

- Mientras la unidad esté grabando anuncios sobre el tráfico, parpadearán ☺ y "TA".
- Si aún así no encuentra una emisora TP, realizará la búsqueda cada cinco minutos hasta encontrar una.
- Si extrae la llave de encendido mientras la función TIR está activada, las indicaciones "TIR on" y ☺ parpadearán varias veces.

Notas

- La unidad también entrará en el modo de espera de anuncios de tráfico durante dos horas después de apagar el motor, siempre que la función TIR esté activada.
- Si dispone de una antena motorizada, ésta se extenderá automáticamente cada vez que la unidad busque emisoras de programa de tráfico. Si la antena es manual, compruebe que la misma se encuentra totalmente extendida.
- Si no utiliza el automóvil durante diez días aproximadamente, la función TIR se desactivará automáticamente para evitar el desgaste de la batería, aunque dicha función se encuentre activada.
- Mientras la unidad graba o reproduce los anuncios de tráfico, las funciones de activación por voz y de memorando oral no se activan.

Reproducción de los anuncios de tráfico grabados

Cuando haya anuncios sobre el tráfico grabados que no haya escuchado todavía, parpadeará ☺.

1 Pulse **(TIR)**.

Se reproduce el último anuncio. Para escuchar los anteriores, pulse **(TIR)** o desplace el control SEEK/AMS hacia arriba. Para volver a reproducir los anuncios, desplace el control SEEK/AMS hacia abajo.

La indicación "NO Data" aparece si no se han grabado anuncios.

2 Pulse **(TIR)** para retroceder al programa original.

Localización de emisoras mediante el tipo de programa

Es posible localizar la emisora que desee mediante la selección de uno de los tipos de programa que aparecen a continuación.

Tipos de programa	Indicación
Noticias	News
Temas de actualidad	Affairs
Información	Info
Deportes	Sport
Educación	Educate
Drama	Drama
Cultura	Culture
Ciencia	Science
Variedades	Varied
Música pop	Pop M
Música rock	Rock M
Música fácil de escuchar	Easy M
Clásica ligera	Light M
Clásica	Classics
Otros tipos de música	Other M
Información meteorológica	Weather
Economía	Finance
Programas infantiles	Children
Asuntos sociales	Social A
Religión	Religion
Conversación telefónica	Phone In
Viajes	Travel
Ocio	Leisure
Música jazz	Jazz
Música country	Country
Música nacional	Nation M
Melodías de ayer	Oldies
Música folk	Folk M
Documentales	Document
Sin especificar	None

Nota

No es posible utilizar esta función en los países en los que no se disponga de datos PTY (selección de tipo de programa).

- 1 Pulse **(PTY/LIST)** durante la recepción de FM hasta que "PTY" se ilumine en el visor.

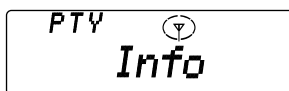

El nombre del tipo de programa actual aparece si la emisora transmite datos PTY. Aparece "-----" si la emisora recibida no es RDS o si no se reciben los datos RDS.

- 2 Pulse **(PTY/LIST)** varias veces hasta que aparezca el tipo de programa que desee. Los tipos de programa aparecen en el orden mostrado en la tabla anterior. Observe que no es posible seleccionar "None" (sin especificar) para realizar la búsqueda.



- 3 Desplace el control SEEK/AMS arriba o abajo.
La unidad comienza a buscar una emisora que transmita el tipo de programa seleccionado. Al encontrarla, el tipo de programa vuelve a aparecer durante cinco segundos.
Si la unidad no encuentra el tipo de programa, "NO" y dicho tipo de programa aparecen alternativamente durante cinco segundos. A continuación, volverá a la emisora anteriormente seleccionada.

Ajuste automático del reloj

Los datos de hora (CT) de las transmisiones RDS ajustan el reloj automáticamente.

- 1 Pulse **(SHIFT)** y, a continuación, **(3)** (SET UP) varias veces hasta que aparezca "CT".

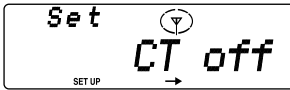

- 2 Pulse **(5)** (**→**) varias veces hasta que aparezca "CT on". El reloj se ajusta.

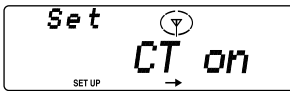

- 3 Pulse **(SHIFT)** para volver a la indicación normal.

Para cancelar la función CT

Seleccione "CT off" en el paso 2 anterior.

Notas

- La función CT puede no activarse aunque se reciba una emisora RDS.
- Es posible que la hora real y la ajustada mediante la función CT no coincidan.

Activación por voz

Es posible registrar una frase oral apropiada para cualquier fuente incluidos CD/MD* y emisoras de radio. Una vez finalizado el registro, puede solicitar la fuente que desee repitiendo en el micrófono suministrado la frase oral registrada. Esta unidad dispone de 12 posiciones "V Drive" para alojar las frases registradas.

* Si conecta un cambiador de CD/MD con función PGM (Memoria de programa), podrá solicitar discos de dicho cambiador de CD/MD.

Utilice el mando rotativo para controlar esta función.

Nota

Mientras la unidad recibe, graba o reproduce los anuncios de tráfico, la función de activación por voz no se activará.

Selección de una posición "V Drive" para registrar una frase

- 1 Reproduzca un CD o MD o sintonice una emisora de radio para la que desee registrar una frase.
- 2 Mantenga pulsado **(TALK)** en el mando rotativo hasta que aparezca "V Drive".

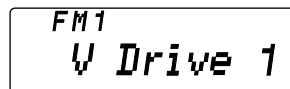

Nota

Cuando la unidad entra en el modo de ajuste, se suspende la reproducción del disco o la recepción de radio.

Consejo

Si la posición "V Drive" seleccionada en el paso 2 ya tiene una frase registrada, se sintonizará o se reproducirá la fuente correspondiente.

- 3 Seleccione una posición "V Drive" para el registro ajustando el control SEEK/AMS en la unidad o bien con el mando rotativo.

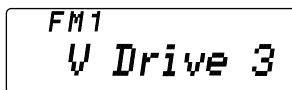

Consejo

Si selecciona un número de posición ya registrado, se sintonizará o se reproducirá la fuente registrada.

La unidad graba la frase oral en este paso con el fin de identificar posteriormente la frase registrada.

Cuando la unidad responda "OK!", el registro se habrá completado satisfactoriamente.

Notas

- No intente registrar frases mientras conduce, ya que ello podría ser peligroso.
- Asegúrese de responder a las instrucciones vocalizadas de la unidad.
- Si la unidad emite un pitido, el registro ha fallado. En este caso, repita el procedimiento desde el paso 1.
- No utilice frases con una pronunciación similar, como "Sony POPS 1" y "Sony POPS 2", ya que la unidad puede no distinguir entre ellas.
- Después de oír la instrucción vocalizada de la unidad, responda en un plazo de tres segundos.

Registro de una frase oral

- 1 Después de llevar a cabo todos los pasos de "Selección de una posición "V Drive" para el registro", pulse **TALK** en el mando rotativo.
- 2 Después de oír la instrucción vocalizada "Please speak now" de la unidad, pronuncie la frase que desee, hablando hacia el micrófono suministrado.

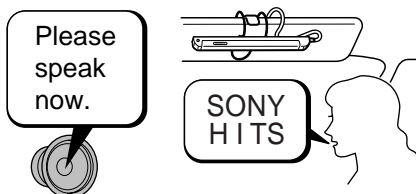

- 3 Después de la instrucción vocalizada "Please repeat", vuelva a pronunciar la misma frase.

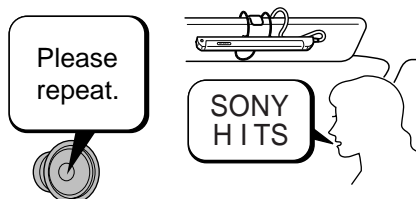

- 4 Después de oír nuevamente la instrucción vocalizada "Please repeat", pronuncie la misma frase una vez más.

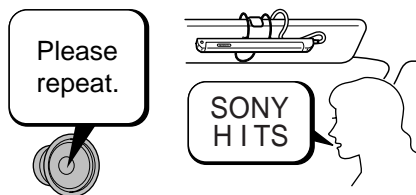

Solicitud de una fuente registrada

Es posible solicitar una fuente registrada mientras escucha otras fuentes o mientras la indicación de reloj se encuentra en el visor.

- 1 Pulse **(TALK)** en el mando rotativo.



- 2 Después de oír la instrucción vocalizada "Please speak now" de la unidad, pronuncie la frase registrada, como el nombre de un disco o emisora de radio.

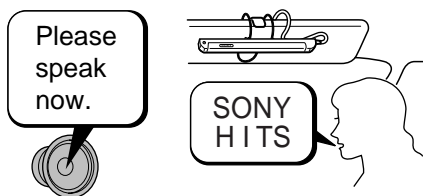

- 3 Si la unidad reconoce correctamente la frase

La unidad reproducirá el disco o sintonizará la emisora de radio.

Si la unidad no reconoce la frase

La unidad responde "Please speak again".

En este caso, repita la misma frase registrada.

Notas

- Si la unidad no consigue reconocer la frase tres veces, emitirá un pitido y volverá a la fuente anterior. En este caso, repita el mismo procedimiento desde el paso 1.
- Si hay mucho ruido fuera del automóvil, es posible que la unidad no reconozca la frase registrada. En este caso, cierre la ventanilla y vuelva a intentarlo.
- Si se encuentra lejos del micrófono, hable más fuerte o acérquese al micrófono

Consejos

- Si no responde en tres segundos después de oír la instrucción oral, la unidad contestará "Please speak now."
- Al solicitar una fuente registrada, hable alto y claro para que la unidad reconozca la frase fácilmente.
- Si la unidad tiene dificultades para reconocer la frase, vuelva a registrarla.

Memorando oral

Esta función permite grabar un memorando oral, como el título de una canción que oye en un programa de radio o una idea que se le ocurre. Es posible grabar hasta seis memorandos orales con esta función. Tenga presente que cada memorando oral debe tener una duración inferior a 15 segundos.

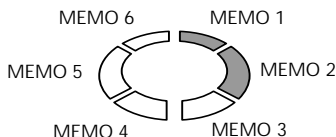

Es posible grabar o reproducir el memorando oral mientras escucha cualquier fuente o mientras la indicación de reloj se encuentra en el visor.

Utilice el mando rotativo para controlar esta función.

Nota

Mientras la unidad recibe, graba o reproduce los anuncios de tráfico, la función de memorando oral no se activará.

Grabación de un memorando oral

- 1 Pulse **(REC)** en el mando rotativo y hable hacia el micrófono suministrado.



- 2 Para finalizar la grabación, pulse **(REC)** de nuevo o no toque la unidad durante 15 segundos.

Notas

- Los memorandos orales se graban como "MEMO 1", "MEMO 2", etc. en orden cronológico.
- Cuando la unidad emite un pitido y aparece la indicación "MEMO FULL", no hay espacio para memorandos adicionales. En este caso, borre los memorandos más antiguos antes de grabar otros.

Reproducción de memorandos orales

- 1 Pulse **(PLAY)** en el mando rotativo.
La reproducción se inicia desde MEMO 1.



- 2 Seleccione el memorando oral que desee con el control SEEK/AMS.



- 3 Ajuste el volumen en la unidad principal o con el mando rotativo.
La unidad vuelve automáticamente a la fuente anterior después de reproducir todos los memorandos de voz.

Para interrumpir la reproducción de un memorando oral

Pulse **(PLAY)** en el mando rotativo.
La reproducción se detiene y la unidad vuelve automáticamente a la fuente anterior.

Borrado de un memorando oral

- 1 Reproduzca el memorando oral que desee borrar.
- 2 Mantenga pulsado **(PLAY)** en el mando rotativo hasta que oiga un pitido.

El memorando oral se borrará y la numeración de los memorandos subsiguientes se ajustará para reflejar el cambio.

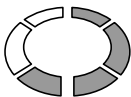

Borrado de "MEMO 3"

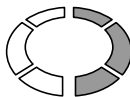

"MEMO 4" pasa a ser "MEMO 3".

DSP

Ajuste del ecualizador

Es posible seleccionar una curva de ecualizador para ocho tipos de música (Rock, Vocal, Jazz, Classic, Groove, Talk, Techno y Custom).

Puede almacenar y definir los ajustes del ecualizador de frecuencia y nivel.

Selección de la curva de ecualizador

- 1 Pulse **(SOURCE)** para seleccionar una fuente (sintonizador, CD o MD).
- 2 Pulse **(SOUND)** varias veces hasta que aparezca "EQ".



- 3 Gire el dial para seleccionar la curva de ecualizador que desee.

Rock ↔ Vocal ↔ Jazz ↔ Classic ↔ Groove ↔ Talk ↔ Techno ↔ Custom ↔ off

Para cancelar el efecto de ecualización, seleccione "off". Transcurridos tres segundos, el visor volverá al modo de reproducción normal.

Ajuste de la curva de ecualizador

- 1 Pulse **(SOUND)** durante dos segundos.
- 2 Pulse **(SOUND)** varias veces hasta que aparezca "EQ".
- 3 Gire el dial para seleccionar la curva de ecualizador que desee.

Rock ↔ Vocal ↔ Jazz ↔ Classic ↔ Groove ↔ Talk ↔ Techno ↔ Custom ↔ off

- 4 Pulse **(5) (→)**.

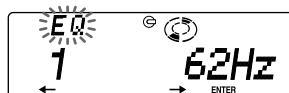

continúa en la página siguiente →

5 Pulse (2) (←) o (5) (→) para seleccionar la frecuencia que desee.

62 Hz ↔ 157 Hz ↔ 396 Hz ↔ 1,00 kHz ↔
2,51 kHz ↔ 6,34 kHz ↔ 16,0 kHz

6 Gire el dial para seleccionar el nivel que desee.

Si desea cambiar la curva de ecualizador que va a ajustar en este momento, pulse (2) (←) varias veces hasta que aparezca el nombre de la curva de ecualizador para volver al paso 3.

Para restaurar la curva de ecualizador ajustada en fábrica, pulse (6) (ENTER) durante dos segundos.

7 Pulse (SOUND) durante dos segundos. Una vez finalizado el ajuste de efecto, aparecerá el modo normal de reproducción.

Selección de la posición de escucha

Puede ajustar un tiempo de retardo para que el sonido llegue a los oyentes desde los altavoces. De esta forma, la unidad puede simular un campo sonoro natural que produzca la sensación de encontrarse en el centro de dicho campo independientemente de dónde se siente dentro del automóvil.

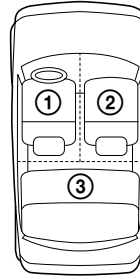

Visor	Centro del campo sonoro
POS 1 All	Ajuste normal (1) + (2) + (3)
POS 2 Front	Parte frontal (1) + (2)
POS 3 Front-R	Parte frontal derecha (2)
POS 4 Front-L	Parte frontal izquierda (1)
POS 5 Rear	Parte posterior (3)
POS off	Cancelación

1 Pulse (SOURCE) para seleccionar una fuente (sintonizador, CD o MD).

2 Pulse (SOUND) momentáneamente hasta que aparezca "POS".

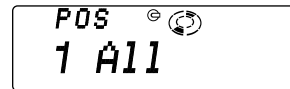

3 Gire el dial para seleccionar la posición de escucha que desee.

All ↔ Front ↔ Front-R ↔ Front-L ↔ Rear ↔ off

Las posiciones de escucha aparecen en el orden mostrado anteriormente.

Para cancelar el modo POS, seleccione "off". Transcurridos tres segundos, el visor vuelve al modo de reproducción normal.

Ajuste de la posición de escucha

- 1 Pulse **(SOUND)** durante dos segundos.
- 2 Pulse **(SOUND)** varias veces para que aparezca "POS".
- 3 Pulse **(5) (→)**.

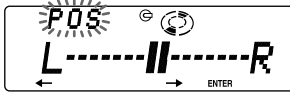

- 4 Gire el dial para ajustar el centro del campo sonoro hacia la izquierda o hacia la derecha.

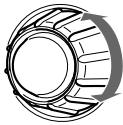

El centro se desplaza hacia la izquierda (L).

El centro se desplaza hacia la derecha (R).

Para restaurar la posición de escucha ajustada en fábrica, pulse **(6) (ENTER)** durante dos segundos.

- 5 Pulse **(5) (→)**.

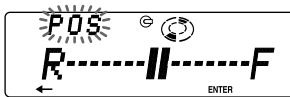

- 6 Gire el dial para ajustar el centro del campo sonoro en la parte frontal o en la posterior.

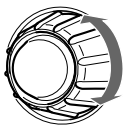

El centro se desplaza hacia la parte posterior (R).

El centro se desplaza hacia la parte frontal (F).

Para restaurar la posición de escucha ajustada en fábrica, pulse **(6) (ENTER)** durante dos segundos.

- 7 Pulse **(SOUND)** durante dos segundos. Una vez finalizado el ajuste de efecto, aparecerá el modo normal de reproducción.

Selección de un menú Soundstage

— Organizador Soundstage dinámico (DSO)

Si los altavoces están instalados en la parte inferior de las puertas, el sonido se recibirá desde abajo y puede no ser nítido.

La función DSO (Organizador Soundstage Dinámico) crea un sonido más ambiental como si hubiera altavoces en el salpicadero (altavoces virtuales).

Es posible ajustar el sonido según sus preferencias, para reproducir las calidades ambientales de una sala de conciertos o de una discoteca.

Menú Soundstage

Predefinición de memoria	Significado
1 E-STD	Altavoces virtuales (estándar)
2 ES-CLUB	Altavoces virtuales (estándar) + reflejo inicial
3 ES-LIVE	Altavoces virtuales (estándar) + reverberación
4 E-WIDE	Altavoces virtuales (grandes)
5 EW-CLUB	Altavoces virtuales (grandes) + reflejo inicial
6 EW-LIVE	Altavoces virtuales (grandes) + reverberación
7 LIVE	Reverberación
8 CLUB	Reflejo inicial
off	Cancelación

Imagen de los altavoces virtuales

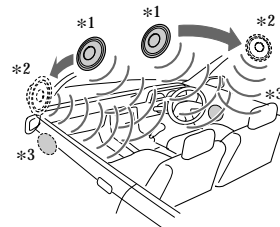

*1 Estándar

*2 Grandes

*3 Posición real de los altavoces (parte inferior de las puertas frontales)

Selección del DSO

- 1 Pulse **(SOURCE)** para seleccionar una fuente (sintonizador, CD o MD).
- 2 Pulse **(SOUND)** varias veces hasta que aparezca "DSO".



- 3 Gire el dial para seleccionar el modo DSO que desee.

1 E-STD ↔ 2 ES-CLUB ↔ 3 ES-LIVE ↔
4 E-WIDE ↔ 5 EW-CLUB ↔ 6 EW-LIVE ↔ 7 LIVE
↔ 8 CLUB ↔ off

Para cancelar el modo DSO, seleccione "off".

Transcurridos tres segundos, el visor vuelve al modo de reproducción normal.

Ajuste del modo DSO

- 1 Pulse **(SOUND)** durante dos segundos.
- 2 Gire el dial para seleccionar el modo DSO que desee.
1 E-STD ↔ 2 ES-CLUB ↔ 3 ES-LIVE ↔
4 E-WIDE ↔ 5 EW-CLUB ↔ 6 EW-LIVE ↔
7 LIVE ↔ 8 CLUB ↔ off
- 3 Pulse **(5) (→)**.



- 4 Gire el dial para seleccionar el nivel de efecto que desee.

Effect 1 ↔ Effect 2 ↔ Effect 3 ↔ Effect 4 ↔
Effect 5

Si desea cambiar el modo DSO que va a ajustar en este momento, pulse **(2) (←)** para volver al paso 2.

Para restaurar la curva del ecualizador ajustada en fábrica, pulse **(6) (ENTER)** durante dos segundos.

- 5 Pulse **(SOUND)** durante dos segundos. Una vez finalizado el ajuste de efecto, aparecerá el modo normal de reproducción.

Ajuste del balance (BAL)

Es posible ajustar el balance de sonido entre los altavoces izquierdos y derechos.

- 1 Pulse **(SOURCE)** para seleccionar una fuente (sintonizador, CD o MD).
- 2 Pulse **(SOUND)** varias veces hasta que aparezca "BAL".

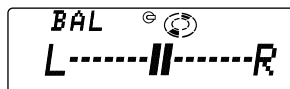

- 3 Gire el dial para ajustar el balance. Transcurridos tres segundos, el visor vuelve al modo de reproducción normal.

Ajuste del equilibrio entre los altavoces (FAD)

Normalmente, con el modo DSP activado, el volumen del sonido de salida de los altavoces frontales y posteriores disminuye automáticamente para mejorar la eficacia del ajuste de posición de escucha. Si desea aumentar el volumen de estos altavoces, ajuste el equilibrio entre los altavoces.

- 1 Pulse **(SOURCE)** para seleccionar una fuente (sintonizador, CD o MD).
- 2 Pulse **(SOUND)** varias veces con el fin de seleccionar "F" para los altavoces frontales o "R" para los posteriores.

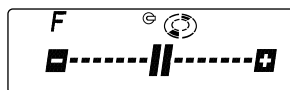

- 3 Gire el dial para ajustar el volumen de los altavoces frontales/posteriores.

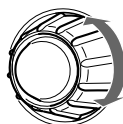

Disminuye el volumen de los altavoces

Aumenta el volumen de los altavoces

Transcurridos tres segundos, el visor vuelve al modo de reproducción normal.

Selección de la frecuencia de corte de los altavoces frontales/posteriores

- 1 Pulse **(SOUND)** durante dos segundos.
- 2 Pulse **(SOUND)** varias veces para seleccionar "F" o "R".
- 3 Pulse **(5) (→)**.



- 4 Gire el dial para seleccionar la frecuencia de corte.
off ↔ 78 Hz ↔ 99 Hz ↔ 125 Hz ↔ 157 Hz ↔ 198 Hz

Si desea ajustar el volumen de los altavoces frontales o posteriores en este momento, pulse **(2) (←)** y gire el dial como en el paso 2 de "Ajuste del equilibrio entre los altavoces (FAD)".

- 5 Pulse **(SOUND)** durante dos segundos. Una vez finalizado el ajuste de efecto, aparecerá el modo normal de reproducción.

Ajuste del volumen de los altavoces potenciadores de graves

- 1 Pulse **(SOURCE)** para seleccionar una fuente (sintonizador, CD o MD).
- 2 Pulse **(SOUND)** varias veces hasta que aparezca "SUB".



- 3 Gire el dial para ajustar el volumen. Transcurridos tres segundos, el visor vuelve al modo normal de reproducción.

Consejo

Si gira el dial para disminuir el volumen por completo, aparecerá "Sub ATT" y se desactivará la frecuencia de corte del altavoz potenciador de graves.

Ajuste de la frecuencia de los altavoces potenciadores de graves
Para adaptarse a las características de los altavoces potenciadores de graves conectados, es posible interrumpir las señales de frecuencia media y alta no deseadas que se introducen en dichos altavoces. Mediante el ajuste de la frecuencia de corte (consulte el diagrama que aparece a continuación), los altavoces potenciadores de graves emitirán solamente las señales de baja frecuencia para obtener una imagen de sonido más nítida.

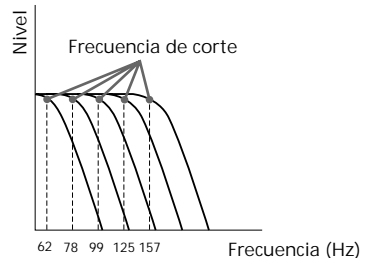

- 1 Pulse **(SOUND)** durante dos segundos.
- 2 Pulse **(SOUND)** varias veces hasta que aparezca "SUB".

continúa en la página siguiente →

3 Pulse (5) (→).



4 Gire el dial para seleccionar la frecuencia de corte que desee.

La frecuencia de corte cambia en el visor de la siguiente forma:

62 Hz ↔ 78 Hz ↔ 99 Hz ↔ 125 Hz ↔ 157 Hz
↔ off

Si desea ajustar el volumen de los altavoces potenciadores de graves, pulse (2) (←) y gire el dial como en el paso 3 de "Ajuste del volumen de los altavoces potenciadores de graves".

5 Pulse (SOUND) durante dos segundos. Una vez realizado el ajuste de frecuencia, el visor vuelve al modo de reproducción normal.

Escucha de cada fuente de programa con su DSO registrado

— Memoria de sonido fuente (SSM)

Cada vez que recupere la misma fuente, podrá escuchar el mismo menú DSO y curva del ecualizador registrados para esa fuente, incluso después de cambiar la fuente de programa o de apagar la unidad y encenderla de nuevo.

Otras funciones

Uso del mando rotativo

Este mando funciona mediante la pulsación de botones y/o el giro de controles.

También es posible controlar las unidades de CD o de MD opcionales con el mando rotativo.

Mediante la pulsación de los botones SOURCE y MODE

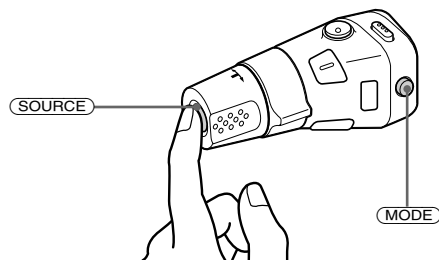

Cada vez que pulse (SOURCE), la fuente cambiará de la siguiente forma:

TUNER → CD → MD

Al pulsar (MODE), el funcionamiento cambiará de la siguiente forma;

- Sintonizador: FM1 → FM2 → MW → LW
- Unidad de CD: CD1 → CD2 → ...
- Unidad de MD: MD1 → MD2 → ...

Mediante el giro del control SEEK/
AMS

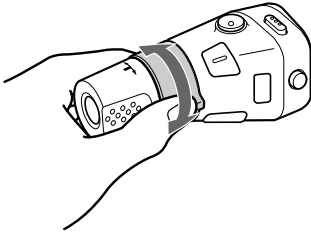

Gire el control momentáneamente y suéltelo para:

- Localizar un tema específico de un disco.
Gire y mantenga girado el control hasta localizar el punto específico de un tema y, a continuación, suéltelo para iniciar la reproducción.
- Sintonizar emisoras automáticamente.
Gire y mantenga girado el control para sintonizar una determinada emisora.

Mediante la presión y giro del control PRESET/DISC

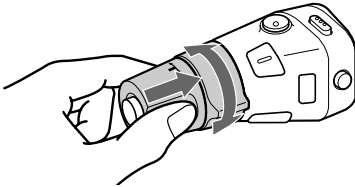

Presione y gire el control para:

- Recibir emisoras memorizadas en los botones numéricos.
- Cambiar el disco.

Otras operaciones

Gire el control VOL para ajustar el volumen.

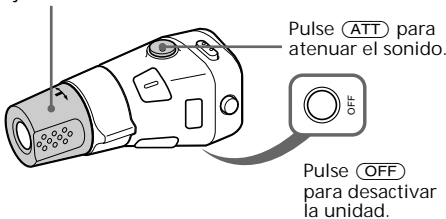

Pulse (SOUND) para ajustar el menú de sonido y el volumen.

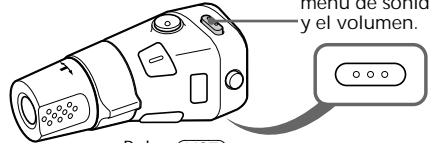

Pulse (LIST) para:

- Mostrar los nombres memorizados.
- Mostrar el tipo de programa.

Pulse (REC) para grabar un memorando oral.

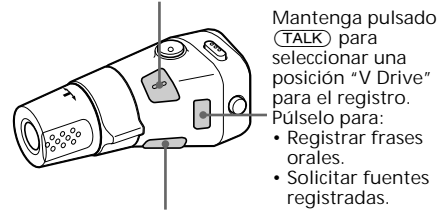

Pulse (PLAY) para reproducir el memorando oral.
Mantenga pulsado (PLAY) para borrar el memorando oral.

Cambio de la dirección de funcionamiento

La dirección de funcionamiento de los controles está ajustada de fábrica como se muestra en la siguiente ilustración.

Para aumentar

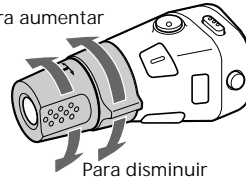

Si necesita montar el mando rotativo en el lado derecho de la columna de dirección, puede invertir la dirección de funcionamiento.

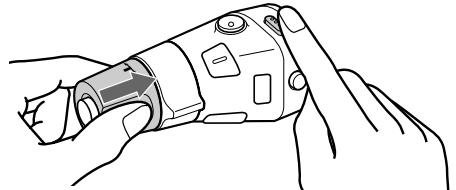

Pulse (SOUND) durante dos segundos al tiempo que presiona el control VOL.

Consejo

Es posible controlar la dirección de funcionamiento de los controles con la unidad (página 30).

Atenuación del sonido

Pulse (ATT) en el mando rotativo o en el inalámbrico opcional.

“ATT on” aparece momentáneamente.

Para restaurar el nivel de volumen anterior, vuelva a pulsar (ATT).

Consejo

Si el cable de interfaz de un teléfono para automóvil se conecta al cable de atenuación, la unidad reducirá el volumen de forma automática cuando entre una llamada telefónica (función de atenuación para teléfono).

Cambio de los ajustes de sonido y visualización

Es posible seleccionar diversos modos.

- Clock (Reloj) (página 7).
- CT (Hora del reloj) (página 20).
- D.Info (información dual), que permite mostrar simultáneamente el reloj y el modo de reproducción (ON) o la información de forma alternativa (OFF).
- SA (Analizador de espectros), que permite cambiar el patrón de visualización de la indicación del ecualizador.
- Amber/Green, que permite cambiar el color de iluminación entre ámbar o verde.
- Dimmer (Atenuador), que permite cambiar el brillo del visor.
 - Seleccione “Auto” para atenuar el brillo del visor sólo al encender las luces.
 - Seleccione “on” para atenuar el brillo del visor.
 - Seleccione “off” para desactivar el Atenuador.
- Contrast, que permite ajustar el contraste si las indicaciones del visor no son visibles debido a la posición de instalación de la unidad.
- Función de guía oral para los comentarios vocalizados.
 - Seleccione “Voice 1” para minimizar el volumen de la guía oral.
 - Seleccione “Voice 2” para aumentar el volumen con respecto a “Voice 1”.
 - Seleccione “Voice 3” para maximizar el volumen de la guía oral.
 - Seleccione “Voice off” para desactivar la guía oral.
- Beep, que permite activar o desactivar los pitidos.
- RM (Mando rotativo), que permite cambiar la dirección de funcionamiento de los controles del mando rotativo.
 - Seleccione “norm” para utilizar el mando rotativo en la posición ajustada de fábrica.
 - Seleccione “rev” si monta el mando rotativo en el lado derecho de la columna de dirección.
- M.dspl (Desplazamiento de indicaciones), que permite ajustar el modo de desplazamiento de indicaciones en 1, 2 o desactivarlo.
- English/Spanish, que permite cambiar el idioma de los comentarios orales de la guía oral y de las indicaciones entre inglés y español.
- A.Scrl (Desplazamiento automático) (páginas 9, 32).

1 Pulse (SHIFT).

2 Pulse (3) (SET UP) varias veces hasta que aparezca el elemento que desee.
Cada vez que pulse (3) (SET UP), los elementos cambian de la siguiente forma:

Clock → CT → D.Info* → SA* →
Amber/Green → Dimmer → Contrast →
Voice* → Beep → RM → M.dspl →
English/Spanish → A.Scr1*

* Si no ha sintonizado la emisora o no ha reproducido ningún CD/MD, no aparecerán estos elementos.

Nota

El elemento mostrado variará en función de la fuente.

3 Pulse (5) (→) para seleccionar el ajuste que desee (por ejemplo, on u off).
Con respecto al ajuste "Contrast", al pulsar (5) (→) el contraste aumenta, mientras que al pulsar (2) (←) disminuye.

4 Pulse (SHIFT).
Una vez finalizado el ajuste de modo, el visor vuelve a la indicación de modo de reproducción normal.

Cambio de la indicación del ecualizador

Es posible cambiar la indicación del ecualizador en función de la música que escuche.

Selección del patrón de visualización

1 Pulse (SOURCE) para seleccionar una fuente (sintonizador, CD o MD).

2 Pulse (DSPL/SA) durante dos segundos varias veces para seleccionar el patrón de visualización deseado.

SA 1 → SA 2 → SA 3 → SA 4 → SA 5 →
SA 6 → SA auto → SA off

Equipo opcional

Unidad de CD/MD

Es posible controlar un máximo de siete unidades de CD y MD con esta unidad.
Si conecta una unidad opcional de CD con función CD TEXT, la información CD TEXT aparecerá en el visor al reproducir un disco CD TEXT.

Reproducción de discos compactos (CD) o de minidisos (MD)

1 Pulse (SOURCE) varias veces para seleccionar CD o MD.

2 Pulse (MODE) hasta que aparezca la unidad que desee.
Se inicia la reproducción de CD/MD.

Si una unidad de CD/MD se encuentra conectada, todos los temas se reproducen desde el principio.

Cambio de los elementos del visor

Cada vez que pulse (DSPL/SA) durante la reproducción de CD, CD TEXT, o MD, el elemento cambiará de la siguiente forma:

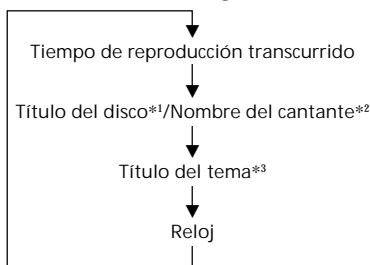

*1 Si no ha asignado título al disco o no ha registrado en el MD previamente ningún título, el visor mostrará "NO D.Name".

**2 Si reproduce un disco CD TEXT, el nombre del cantante aparecerá en el visor después del título del disco. (Sólo para discos CD TEXT con nombre del cantante.)

**3 Si el título del tema de un disco CD TEXT o de un MD no se ha registrado previamente, el visor mostrará "NO T.Name".

continúa en la página siguiente →

Después de seleccionar el elemento deseado, el visor cambiará automáticamente al modo de desplazamiento de indicaciones transcurridos unos segundos.

En el modo de desplazamiento de indicaciones, todos los elementos anteriores se desplazan por el visor de uno en uno por orden.

Consejo

Es posible desactivar el modo de desplazamiento de indicaciones (consulte "Cambio de los ajustes de sonido y visualización" en la página 30).

Puede asignar un nombre personalizado para discos CD y CD TEXT con la función de memorando de discos. Consulte "Asignación de títulos a los discos compactos" (página 36). No obstante, si utiliza nombres personalizados, siempre tendrán prioridad sobre la información CD TEXT original al mostrarse tal información.

Consejos

- Si el título del MD o del disco CD TEXT es demasiado largo, puede hacer que se desplace por el visor pulsando (SHIFT) y, a continuación, (2) (←).
- Si desea mostrar la información CD TEXT original después de etiquetar el disco CD TEXT con un nombre personalizado, pulse (SHIFT) y, a continuación, (5) (→).

Desplazamiento automático del título de un disco

— Desplazamiento automático

Si el nombre del disco/artista o del tema de un disco CD TEXT o MD supera los 10 caracteres y la función de desplazamiento automático está activada, los siguientes elementos se desplazarán automáticamente por el visor:

- El título del disco aparece al cambiar éste (si se ha seleccionado el título de disco).
- El título del tema aparece al cambiar éste (si se ha seleccionado el título de tema).

Si pulsa (DSPL/SA) para cambiar el elemento mostrado, el título del disco o del tema del MD o del disco CD TEXT se desplaza automáticamente tanto si activa como si desactiva la función.

- 1 Durante la reproducción, pulse (SHIFT).
- 2 Pulse (3) (SET UP) varias veces hasta que aparezca "A.Scr1".
- 3 Pulse (5) (→) para seleccionar "A.Scr1 on".

- 4 Pulse (SHIFT).

Para cancelar la función de desplazamiento automático, seleccione "A.Scr1 off" en el paso 3 anterior.

Nota

Para algunos discos CD TEXT con un gran número de caracteres, pueden ocurrir los siguientes casos:
— Algunos de los caracteres no se muestran.
— La función de desplazamiento automático no funciona.

Localización de un tema específico
— Sensor de música automático (AMS)

Durante la reproducción, desplace el control SEEK/AMS arriba o abajo una vez por cada tema que desee omitir.

Para localizar temas posteriores

Para localizar temas anteriores

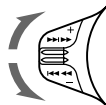

Localización de un punto específico de un tema — Búsqueda manual

Durante la reproducción, desplace el control SEEK/AMS arriba o abajo y manténgalo en esa posición. Suéltelo cuando localice la parte que desee.

Para buscar hacia delante

Para buscar hacia atrás

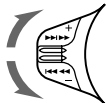

Localización de discos mediante el número de disco

— Selección directa de disco

Pulse el botón numérico (1 a 10) correspondiente al número de disco que desee.

Se inicia la reproducción del disco que se encuentra en la unidad actual.

Reproducción repetida de temas — Reproducción repetida

Es posible seleccionar:

- Repeat 1 para repetir un tema.
- Repeat 2 para repetir un disco.

1 Durante la reproducción, pulse (SHIFT).

2 Pulse (Z) (REP) varias veces hasta que aparezca el ajuste que desee.

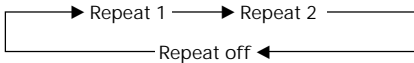

Se inicia la reproducción repetida.

3 Pulse (SHIFT).

Para volver al modo de reproducción normal, seleccione "Repeat off" en el paso 2 anterior.

Reproducción de temas en orden aleatorio

— Reproducción aleatoria

Es posible seleccionar:

- Shuf 1 para reproducir los temas del disco actual en orden aleatorio.
- Shuf 2 para reproducir los temas de la unidad actual en orden aleatorio.
- Shuf All para reproducir todos los temas en orden aleatorio.

1 Durante la reproducción, pulse (SHIFT).

2 Pulse (B) (SHUF) varias veces hasta que aparezca el ajuste que desee.

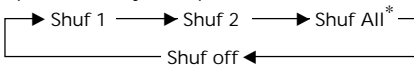

Se inicia la reproducción en orden aleatorio.

* Sólo es posible disponer de "Shuf All" si conecta una o más unidades opcionales de CD, o si conecta dos o más unidades opcionales de MD.

3 Pulse (SHIFT).

Para volver al modo de reproducción normal, seleccione "Shuf off" en el paso 2 anterior.

Creación de un programa

— Memoria de programa (Unidad de CD/MD con función de memoria de programa)

Es posible reproducir los temas en el orden que desee mediante la creación de su propio programa. Es posible seleccionar hasta 24 temas para un programa y almacenar los programas en la memoria.

1 Durante la reproducción de CD/MD pulse (SHIFT) y, a continuación, (4) (PLAY MODE) durante dos segundos.

Modo de edición de programa

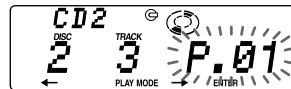

Si ha asignado un título al disco, aparece el modo de edición de banco. Pulse (4) (PLAY MODE) para que aparezca "P".

2 Seleccione el tema que desee.

1 Pulse (SOURCE) varias veces para seleccionar el CD o el MD.

2 Pulse (MODE) varias veces para seleccionar la unidad.

3 Pulse (SHIFT) y, a continuación, el botón numérico para seleccionar el disco.

4 Pulse (SHIFT).

5 Desplace el control SEEK/AMS arriba o abajo para seleccionar el tema.

3 Pulse (6) (ENTER) durante un instante.



4 Para continuar el proceso de introducción de temas, repita los pasos 2 y 3.

continúa en la página siguiente →

5 Una vez finalizado el proceso de introducción de temas, pulse (4) (PLAY MODE) durante dos segundos.

6 Pulse (SHIFT).

Notas

- El mensaje “*Wait* ” aparecerá en el visor mientras la unidad lee los datos, o cuando no se ha introducido ningún disco en la unidad.
- El visor mostrará “*Mem Full* ” si intenta introducir más de 24 temas en un programa.

Reproducción del programa almacenado

El cambio del orden de los discos en la unidad no afectará a la reproducción de la memoria de programa.

1 Pulse (SHIFT).

2 Pulse (4) (PLAY MODE) varias veces hasta que aparezca “PGM”.

3 Pulse (5) (→) varias veces hasta que aparezca “PGM on”.

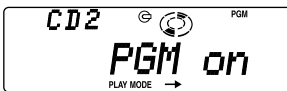

Se inicia la reproducción del programa.

4 Pulse (SHIFT).

Para volver al modo de reproducción normal, seleccione “PGM off” en el paso 3 anterior.

Notas

- Si pulsa un botón numérico durante la reproducción de memoria de programa, ésta se interrumpirá y se iniciará la reproducción del disco seleccionado.
- Si no hay temas almacenados en el programa, el visor mostrará “NO Data”.
- Si un tema almacenado en la memoria de programa no está incluido en el cargador de discos, dicho tema se omitirá.
- Si el cargador de discos no contiene ningún tema almacenado en la memoria de programa, o si la información de programa no se ha introducido aún, el visor mostrará “Not ready”.

Borrado de todo el programa

1 Pulse (SHIFT) y, a continuación, (4) (PLAY MODE) durante dos segundos.

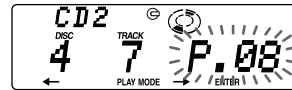

Si ha asignado un título al disco, aparece el modo de edición de banco. Pulse (4) (PLAY MODE) para que aparezca “P”.

2 Pulse (2) (←) varias veces hasta que aparezca “DEL”.



3 Pulse (6) (ENTER) durante dos segundos.

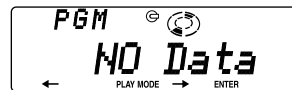

El programa se borrará por completo.

4 Una vez finalizado el proceso de borrado de programas, pulse (4) (PLAY MODE) durante dos segundos.

5 Pulse (SHIFT).

Adición de temas al programa

- 1 Pulse (SHIFT) y, a continuación, (4) (PLAY MODE) durante dos segundos.

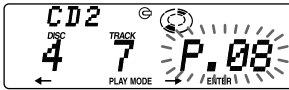

Si ha asignado un título al disco, aparece el modo de edición de banco. Pulse

- (4) (PLAY MODE) para que aparezca "P".

- 2 Pulse (2) (←) o (5) (→) para seleccionar el número de celda de tema en el que desee insertar el tema.

Número de celda de tema

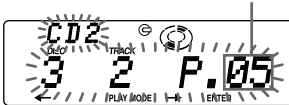

- 3 Desplace el control SEEK/AMS arriba o abajo para seleccionar el tema que desee insertar.

- 4 Pulse (6) (ENTER) durante un instante para introducir el tema. El tema actual que se encuentre en ese número de celda y los temas posteriores se desplazarán hacia abajo. Para continuar el proceso de inserción de temas en el programa, repita los pasos 2 a 4.

Nota

Una vez llenas las 24 celdas, el visor mostrará "Mem Full*" y no será posible insertar más temas.

- 5 Una vez finalizado el proceso de inserción de temas, pulse (4) (PLAY MODE) durante dos segundos.

- 6 Pulse (SHIFT).

Borrado de temas del programa

- 1 Pulse (SHIFT) y, a continuación, (4) (PLAY MODE) durante dos segundos.

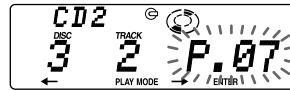

Si ha asignado un título al disco, aparece el modo de edición de banco. Pulse

- (4) (PLAY MODE) para que aparezca "P".

- 2 Pulse (2) (←) o (5) (→) para seleccionar el tema que desee borrar.

Número de celda de tema

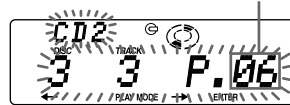

Tema actualmente registrado en la celda 6.

- 3 Pulse (6) (ENTER) durante dos segundos. Si borra un tema de un número de celda, los temas posteriores se desplazarán hacia arriba para llenar el espacio.

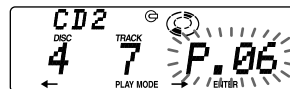
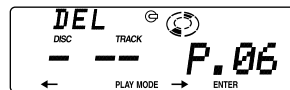

- 4 Para continuar el proceso de borrado de temas, repita los pasos 2 y 3.

- 5 Una vez finalizado dicho proceso, pulse (4) (PLAY MODE) durante dos segundos.

- 6 Pulse (SHIFT).

Asignación de títulos a los discos compactos

— Memorando de discos (Unidad de CD con función de archivo personalizado)

Es posible asignar un título personalizado a cada disco, utilizando uno máximo de ocho caracteres para cada uno de éstos. La asignación de títulos permitirá localizar los discos por el nombre (página 37) y seleccionar los temas específicos que se quieran reproducir (página 38).

- 1 Reproduzca el CD y pulse **(PTY/LIST)** durante dos segundos.

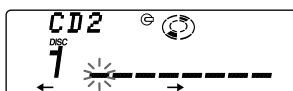

- 2 Introduzca los caracteres.
 - 1 Gire el dial en el sentido de las agujas del reloj para seleccionar los caracteres que desee.
(A → B → C → ... Z → 0 → 1 → 2 → ... 9 → + → - → * → / → \ → > → < → . → _)

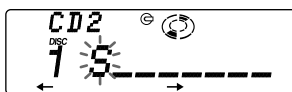

Si gira el dial en el sentido contrario a las agujas del reloj, los caracteres aparecerán en orden inverso. Si desea introducir un espacio en blanco entre caracteres, seleccione “_” (barra inferior).

- 2 Pulse **(5)** (→) después de localizar el carácter que desee. El cursor parpadeante se desplaza al espacio siguiente.



Si pulsa **(2)** (←), el cursor parpadeante se desplaza al lado izquierdo.

- 3 Repita los pasos **1** y **2** para introducir el título completo.

- 3 Para volver al modo normal de reproducción de CD, pulse **(PTY/LIST)** durante dos segundos.

Consejo

Para borrar o corregir un título, introduzca “_” (barra inferior) por cada carácter.

Visualización del nombre del memorando de discos

Pulse **(DSPL/SA)** durante la reproducción de un CD o de un disco CD TEXT.



Cada vez que pulse **(DSPL/SA)** durante la reproducción de un CD o de un disco CD TEXT, los elementos cambiarán de la siguiente forma:

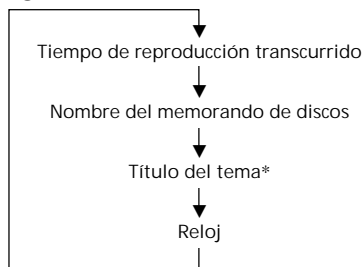

* Si conecta una unidad de CD opcional con la función CD TEXT, aparecerá en el visor la información de CD TEXT cuando reproduzca un disco CD TEXT.

Después de seleccionar el elemento deseado, el visor cambiará automáticamente al modo de desplazamiento de indicaciones transcurridos unos segundos.

En el modo de desplazamiento de indicaciones, todos los elementos anteriores se desplazan por el visor de uno en uno por orden.

Consejo

Es posible desactivar el modo de desplazamiento de indicaciones (consulte “Cambio de los ajustes de sonido y visualización” en la página 30).

Borrado del memorando de discos

- 1 Pulse **(SOURCE)** varias veces para seleccionar CD.
- 2 Pulse **(MODE)** varias veces para seleccionar la unidad de CD.
- 3 Pulse **(PTY/LIST)** durante dos segundos.
- 4 Pulse **(DSPL/SA)** durante dos segundos.
- 5 Gire el dial para seleccionar el nombre que desee borrar.
- 6 Pulse **(6)** (ENTER) durante dos segundos. El nombre se borrará. Repita los pasos 5 y 6 para borrar otros nombres.
- 7 Pulse **(PTY/LIST)** durante dos segundos. La unidad vuelve al modo normal de reproducción de CD.

Nota

Si se borra el título personalizado, el visor mostrará la información CD TEXT original.

Localización de discos mediante el título

— Función de listado (Unidad de CD con función de archivo personalizado o unidad de MD)

Esta función puede utilizarse con discos a los que se ha asignado un título personalizado. Para obtener más información sobre los títulos de disco, consulte “Asignación de títulos a los discos compactos” (página 36).

- 1 Pulse **(PTY/LIST)** durante un instante. El título asignado al disco actual aparece en el visor.



Si asigna una etiqueta de memorando de discos a un disco CD TEXT, tendrá prioridad sobre la información CD TEXT original.

- 2 Pulse **(PTY/LIST)** varias veces hasta encontrar el disco deseado.
- 3 Pulse **(6)** (ENTER) para reproducir el disco.

Notas

- Después de aparecer un título de disco durante cinco segundos, el visor vuelve a la indicación de modo de reproducción normal. Para desactivar la indicación, pulse **(DSPL/SA)**.
- Los títulos de tema no aparecen durante la reproducción de un MD o de un disco CD TEXT.
- Si no hay discos en el cargador, el visor mostrará “NO Disc”.
- Si no se ha asignado ningún archivo personalizado a un disco, el visor mostrará “*****”.
- Si la unidad no ha leído la información de discos, el visor mostrará “?”. Para introducir el disco, pulse en primer lugar el botón numérico y, a continuación, seleccione el disco que no se ha introducido.
- La información aparece sólo en letras mayúsculas. Hay también ciertas letras que no es posible mostrar (durante la reproducción de un MD o de un disco CD TEXT).

Selección de temas específicos para su reproducción

— Función de banco (Unidad de CD con función de archivo personalizado)

Si asigna títulos a los discos, podrá programar la unidad para que omita temas y reproduzca sólo los temas deseados.

- 1 Reproduzca el disco, pulse (SHIFT) y, a continuación, (4) (PLAY MODE) durante dos segundos.

Modo de edición de banco



Nota

Si no ha asignado al título disco, el modo de edición de banco no aparecerá y se mostrará el modo de edición de programa. Para volver al modo de reproducción normal, pulse (4) (PLAY MODE) durante dos segundos.

- 2 Desplace el control SEEK/AMS arriba o abajo para seleccionar el número de tema que desee omitir y, a continuación, pulse (6) (ENTER).



La indicación cambia de "Play" a "Skip". Si desea volver al modo "Play", vuelva a pulsar (6) (ENTER).

- 3 Repita el paso 2 para definir el modo "Play" o "Skip" en todos los temas.
- 4 Pulse (4) (PLAY MODE) durante dos segundos.
La unidad vuelve al modo normal de reproducción de CD.
- 5 Pulse (SHIFT).

Notas

- Es posible definir los modos "Play" y "Skip" para un máximo de 24 temas.
- No es posible definir el modo "Skip" para todos los temas.

Reproducción sólo de temas específicos

Es posible seleccionar:

- Bank on para reproducir los temas con el ajuste "Play".
- Bank inv (Inverso) para reproducir los temas con el ajuste "Skip".

- 1 Durante la reproducción, pulse (SHIFT) y, a continuación, (4) (PLAY MODE) varias veces hasta que aparezca "Bank".

- 2 Pulse (5) (→) varias veces hasta que aparezca el ajuste que desee.

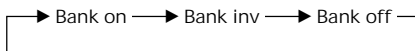

La reproducción se inicia a partir del tema siguiente.

- 3 Pulse (SHIFT).

Para volver al modo normal de reproducción, seleccione "Bank off" en el paso 2 anterior.

Información complementaria

No exponga los discos a la luz solar directa ni a fuentes de calor, como conductos de aire caliente, ni los deje en un automóvil aparcado a la luz solar directa, ya que puede producirse un considerable aumento de temperatura en su interior.

Precauciones

- Si aparca el automóvil bajo la luz solar directa y se produce un considerable aumento de temperatura en su interior, deje que la unidad se enfríe antes de utilizarla.
- Si la unidad no recibe alimentación, compruebe las conexiones en primer lugar. Si todo está en orden, examine el fusible.
- Si los sistemas de altavoces no emiten sonido, ajuste el control de equilibrio en la posición central.
- Si el automóvil dispone de antena motorizada, ésta se extenderá automáticamente mientras la unidad se encuentre en funcionamiento.

Si desea realizar alguna consulta o solucionar algún problema referentes a la unidad que no aparezcan en este manual, póngase en contacto con el proveedor Sony más próximo.

Nota sobre el manejo de discos compactos

Si el disco está sucio o defectuoso, puede producirse pérdida de sonido durante la reproducción. Para disfrutar de buena calidad de sonido, maneje el disco como se explica a continuación.

Cójalolo por los bordes. Para mantenerlo limpio, no toque la superficie.



No adhiera papel ni cinta adhesiva en la superficie de la etiqueta.

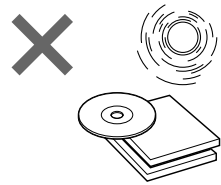
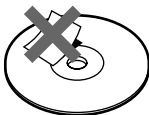

Antes de realizar la reproducción, limpie los discos con un paño opcional de limpieza desde el centro hacia los bordes.

No utilice disolventes, como bencina, diluyentes o productos de limpieza disponibles en las tiendas del ramo, ni aerosoles antiestáticos destinados a discos analógicos.

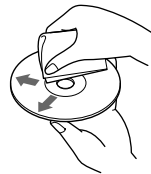

Notas sobre condensación de humedad

En los días lluviosos o en zonas muy húmedas, puede condensarse humedad en las lentes del interior del reproductor de discos compactos.

Si esto ocurre, la unidad no funcionará correctamente. En este caso, extraiga el disco y espere una hora aproximadamente hasta que la humedad se evapore.

Mantenimiento

Sustitución del fusible

Cuando sustituya el fusible, compruebe que utiliza uno con el amperaje especificado en el fusible. Si éste se funde, compruebe la conexión de alimentación y sustitúyalo. Si una vez sustituido vuelve a fundirse, es posible que exista un funcionamiento defectuoso interno. En este caso, póngase en contacto con el proveedor Sony más próximo.

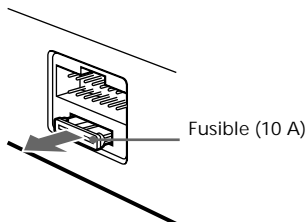

Advertencia

No utilice nunca un fusible de amperaje superior al del suministrado con la unidad, ya que ésta podría dañarse.

Limpieza de los conectores

La unidad puede no funcionar correctamente si los conectores de la misma y del panel frontal están sucios. Para evitarlo, abra el panel frontal pulsando (OPEN); a continuación, sepárelo y limpie los conectores con un bastoncillo humedecido en alcohol. No aplique demasiada presión, ya que los conectores podrían dañarse.

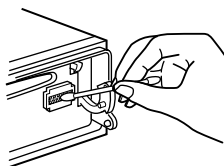

Unidad principal

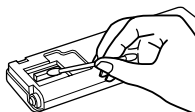

Parte posterior del panel frontal

Notas

- Como medida de seguridad, antes de limpiar los conectores, apague el motor y extraiga la llave del interruptor de encendido.
- No toque nunca los conectores directamente con los dedos o con cualquier dispositivo metálico.

Desmontaje de la unidad

- 1 Presione el clip del interior de la cubierta frontal con un destornillador fino y abra dicha cubierta.

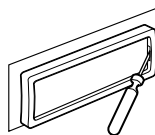

- 2 Repita el paso 1 en el lado izquierdo. La cubierta frontal podrá extraerse.

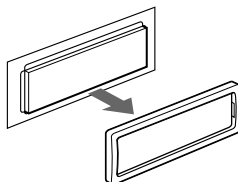

- 3 Emplee un destornillador fino para introducir el clip de la parte izquierda de la unidad: a continuación, tire del lado izquierdo de la unidad hasta que el enganche salga del marco.

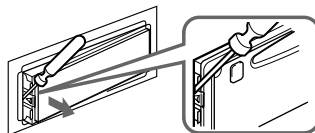

- 4 Repita el paso 3 en el lado derecho.

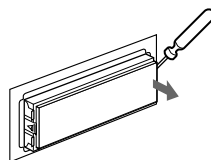

- 5 Saque la unidad del marco.

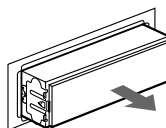

Especificaciones

Sección del reproductor de discos compactos

Sistema	Audiodigital de discos compactos
Relación señal-ruido	98 dB
Respuesta de frecuencia	10 – 20.000 Hz
Fluctuación y trémolo	Inferior al límite medible

Sección del sintonizador

FM	
Gama de sintonización	87,5 – 108,0 MHz
Terminal de antena	Conector de antena externa
Frecuencia intermedia	10,7 MHz
Sensibilidad utilizable	8 dBf
Selectividad	75 dB a 400 kHz 50 dB a 200 kHz
Relación señal-ruido	65 dB (estéreo), 68 dB (mono)
Distorsión armónica a 1 kHz	0,7 % (estéreo), 0,4 % (mono)
Separación	35 dB a 1 kHz
Respuesta de frecuencia	30 – 15.000 Hz

MW/LW

Gama de sintonización	MW: 531 – 1.602 kHz LW: 153 – 281 kHz
Terminal de antena	Conector de antena externa
Frecuencia intermedia	10,71 MHz/450 kHz
Sensibilidad	MW: 30 µV LW: 50 µV

Sección del amplificador de potencia

Salidas	Salidas de altavoz (conectores de sellado seguro)
Impedancia de altavoz	4 – 8 ohmios
Salida máxima de potencia	45 W × 4 (a 4 ohmios)

Generales

Salidas	Salidas de línea (3) Cable de control de relé de antena motorizada Cable de control de amplificador de potencia Cable de control de atenuación para teléfono Cable de control de iluminación
Ecualizador	±12 dB; f ₀ = 62 Hz, 157 Hz, 396 Hz, 1,0 kHz, 2,5 kHz, 6,34 kHz, 16 kHz
Requisitos de alimentación	Batería de automóvil de 12 V CC (toma a tierra negativa)
Dimensiones	Aprox. 178 × 50 × 182 mm (an/al/prf)
Dimensiones de montaje	Aprox. 182 × 53 × 163 mm (an/al/prf)
Masa	Aprox. 1,4 kg
Accesorios suministrados	Mando a distancia rotativo RM-X4V (1) Micrófono (1) Componentes para instalación y conexiones (1 juego) Estuche para el panel frontal (1)
Accesorios opcionales	Mando a distancia inalámbrico RM-X47 Cable BUS (suministrado con un cable de pines RCA) RC-61 (1 m), RC-62 (2 m)
Equipo opcional	Cambiador de CD CDX-828 (10 discos), CDX-727 (10 discos) Cambiador de MD MDX-65 (6 discos) Otros cambiadores de CD/MD con el sistema Bus de Sony Selector de fuente XA-C30

Diseño y especificaciones sujetos a cambios sin previo aviso.

Guía de solución de problemas

La siguiente lista de comprobaciones resulta útil para solucionar los problemas que puedan producirse al utilizar la unidad.

Antes de consultar la lista que aparece a continuación, compruebe los procedimientos de conexión y funcionamiento.

Generales

Problema	Causa/Solución
Ausencia de sonido.	<ul style="list-style-type: none">• Cancele la función ATT.• Ajuste el control de equilibrio en la posición central para sistemas de altavoces.• Gire el dial en sentido de las agujas del reloj para ajustar el volumen.
Se ha borrado el contenido de la memoria.	<ul style="list-style-type: none">• Ha desconectado el cable de alimentación o la batería.• Ha pulsado el botón de restauración. → Vuelva a realizar el almacenamiento en la memoria.
El visor no muestra indicaciones.	Retire el panel frontal y limpie los conectores. Para obtener más información, consulte el apartado "Limpieza de los conectores" (página 40).

Reproducción de CD/MD

Problema	Causa/Solución
No es posible insertar un disco.	<ul style="list-style-type: none">• Ya hay un CD insertado.• Ha insertado el CD al revés a la fuerza o de forma incorrecta (MD).
La reproducción no se inicia.	Disco defectuoso (MD) o con polvo (CD).
El disco se expulsa automáticamente.	La temperatura ambiental es superior a 50°C.
Los botones de funcionamiento no se activan.	Pulse el botón de restauración.
El sonido se omite debido a vibraciones.	<ul style="list-style-type: none">• Ha instalado la unidad en un ángulo superior a los 60°.• No ha instalado la unidad en una parte segura del automóvil.

Recepción de radio

Problema	Causa/Solución
No es posible realizar la sintonización de programación.	<ul style="list-style-type: none">• Memorice la frecuencia correcta.• La emisión es demasiado débil.
No es posible realizar la sintonización automática.	La emisión es demasiado débil. → Utilice la sintonización manual.
No es posible recibir la emisora. Los ruidos obstaculizan el sonido.	Conecte un cable de control de la antena motorizada (azul) o un cable de fuente de alimentación auxiliar (rojo) al cable de fuente de alimentación del amplificador de antena del automóvil. (Sólo si el automóvil incorpora una antena de recepción de FM/MW/LW en el cristal posterior/lateral.)
La indicación "ST" parpadea.	<ul style="list-style-type: none">• Sintonice la frecuencia con precisión.• La emisión es demasiado débil. → Realice el ajuste en el modo monofónico Mono (página 14).

Funciones RDS

Problema	Causa/Solución
La búsqueda se inicia después de unos segundos de escucha.	La emisora no es TP o se trata de una señal débil. → Pulse (AF/TA) hasta que aparezca "AF TA off".
Ausencia de anuncios de tráfico.	<ul style="list-style-type: none">• Active "TA".• La emisora no emite anuncios de tráfico a pesar de ser TP. → Sintonice otra emisora.
PTY muestra "NONE".	La emisora no especifica el tipo de programa.

Activación por voz/Memorando oral

Problema	Causa/Solución
No es posible registrar frases orales o grabar memorandos de voz.	El micrófono no está conectado correctamente. → Enchúfelo por completo.
La unidad falla a menudo o no reconoce satisfactoriamente la frase oral.	<ul style="list-style-type: none">• Es posible que el micrófono no pueda recibir la voz del conductor en función de la dirección y lugar de instalación debido a la aguda directividad de dicho micrófono. → Instale éste correctamente. Asegúrese de ajustar la marca SONY orientada hacia la boca del conductor.• La unidad incorpora ruidos del exterior como parte de la frase oral. → Cierre las ventanillas mientras registra frases orales.• Puede facilitar que la unidad reconozca la frase oral pronunciándola alto y claro.• La frase pronunciada difiere de la registrada → Diga la frase registrada.
Las instrucciones orales no se oyen mientras la función de activación por voz o la de memorando oral está realizando otra operación.	El ajuste del volumen se encuentra en el nivel más bajo. → Ajuste el volumen con el dial de la unidad.

Funciones DSP

Problema	Causa/Solución
Ausencia de sonido o éste es demasiado bajo.	El volumen de los altavoces puede haberse reducido automáticamente con el fin de potenciar el efecto del ajuste de posición de escucha. → Gire el dial para ajustar el balance. Es posible ajustar el balance de los altavoces por separado para el modo de activación y para el de desactivación de DSP (página 26).

Indicaciones de error (cuando se ha conectado una unidad de CD/MD opcional)

Las siguientes indicaciones parpadearán durante cinco segundos aproximadamente y se oír una alarma.

Indicación	Causa	Solución
NO Mag	No ha insertado el cargador de discos en la unidad de CD/MD.	Inserte el cargador de discos en la unidad de CD/MD.
NO Disc	No ha insertado ningún disco en la unidad de CD/MD.	Inserte los discos en la unidad de CD/MD.
NG Discs	No es posible reproducir un CD/MD debido a algún problema.	Inserte otro CD/MD.
Error ^{*1}	Un CD está sucio o insertado al revés. ^{*2}	Limpie el CD o insértelo correctamente.
	No es posible reproducir un MD debido a algún problema. ^{*2}	Inserte otro MD.
Blank ^{*1}	No ha grabado ningún tema en el MD. ^{*2}	Reproduzca un MD con temas grabados.
PushReset	No es posible emplear la unidad de CD/MD debido a algún problema.	Pulse el botón de restauración de la unidad.
Not Ready	La tapa de la unidad de MD está abierta o los MD no se han insertado correctamente.	Cierre la tapa o inserte los MD correctamente.
HighTemp	La temperatura ambiente es superior a 50°C.	Espere hasta que la temperatura descienda por debajo de 50°C.

^{*1} Si se produce un error durante la reproducción de un MD o de un CD, el número del MD o del CD no aparecerá en el visor.

^{*2} El visor mostrará el número del disco que causa el error.

Si el problema no se soluciona con las sugerencias anteriormente enumeradas, póngase en contacto con el proveedor Sony más próximo.

Bem vindo!

Obrigado por ter adquirido o leitor de discos compactos da Sony. Este aparelho está equipado com uma vasta gama de funções que podem ser controladas através do comando rotativo fornecido ou de um comando sem fios opcional.

Além da reprodução de CD e do rádio, pode ainda aumentar a versatilidade do seu sistema ligando um dispositivo*¹ de CD/MD opcional. Quando reproduzir um disco CD TEXT*², a informação CD TEXT aparecerá no visor. O mesmo acontecerá se ligar um dispositivo de CD opcional equipado com a função CD TEXT.

*¹ Pode ligar a um dispositivo de CD ou de MD.

*² O disco CD TEXT é um CD de áudio que inclui informações, como os nomes do disco, do artista e das faixas.
Estas informações são gravadas no disco.

Pode seleccionar como idioma do visor e das informações orais do guia de voz o inglês ou o espanhol.

Voice Drive

A Sony desenvolveu um novo sistema que contribui para uma condução mais segura.

Para além do seu comando rotativo único, a Sony introduziu um sistema operativo activado por voz "Voice Drive" que permite ao condutor comandar vocalmente o sistema áudio do automóvel.

Agora, com a função Voice Drive (Reconhecimento da voz), pode comandar as operações de funcionamento e confirmar os resultados através do Voice Guide (Guia de voz).

Também pode gravar a sua voz com a função Memorando oral. Utilize esta função para registar coisas que veja ou de que se lembre enquanto conduz.

Guia activado por voz para uma condução segura

Este aparelho está equipado com uma função de guia de voz*. Se activar este guia de voz, o aparelho transmite informações orais sobre as funções que correspondem ao botão em que carregou.

Estas informações orais podem ser feitas em inglês ou espanhol.

* Alguns amplificadores podem provocar um corte de som no início das informações orais. Se ligar um carregador de MD opcional, pode continuar a ouvir o som do primeiro MD durante alguns segundos mesmo depois do início das instruções orais referentes ao segundo MD.

Índice

Este aparelho

Localização das teclas 4

Como começar

Reinicializar o aparelho 6

Retirar o painel frontal 6

Preparar o comando rotativo 7

Acertar o relógio 7

Leitor de CD

Ouvir um CD 8

Reproduzir um CD em vários modos 10

Criar um programa
— Memória de programas de CD 10

Rádio

Memorização automática de estações
— Memória da Melhor Sintonia (BTM) 12

Memorização das estações pretendidas 13

Recepção das estações memorizadas 13

RDS

Panorâmica da função RDS 14

Visualização do nome da estação 14

Re-sintonização automática do mesmo
programa
— Freqüências Alternativas (AF) 15

Ouvir informações sobre a situação
do trânsito 16

Pré-programação das estações RDS através dos
dados AF e TA 17

Gravar as informações sobre o trânsito
— Repetição das informações sobre o
trânsito (TIR) 17

Localização de uma estação através do tipo de
programa 19

Acerto automático do relógio 20

Reconhecimento da voz

Seleccionar uma caixa “V Drive”
para registo 20

Registar uma frase 21

Pedir a fonte registada 22

Memo oral

Gravar um memo oral 22

Ouvir o memo oral 23

Apagar um memo oral 23

DSP

Regular o equalizador 23

Seleccionar a posição de audição 24

Seleccionar um menu de tipo de som ambiente
— Dynamic Soundstage Organizer
(DSO) 25

Regular o balanço (BAL) 26

Regular o fader (FAD) 26

Regular o volume de som do(s) altifalante(s)
secundário(s) de graves 27

Ouvir cada fonte de programa no DSO
registado
— Memória do som da fonte (SSM) 28

Outras funções

Utilização do comando rotativo 28

Redução do som 30

Alteração das programações do visor e
do som 30

Alterar o visor do equalizador 31

Equipamento opcional

Dispositivo de CD/MD

Reprodução de um CD ou MD 31

Reprodução repetitiva das faixas
— Reprodução repetitiva 33

Reprodução das faixas por ordem aleatória
— Reprodução aleatória 33

Criação de um programa
— Memória do programa 33

Identificação de CD
— Lista de títulos 36

Localização de um disco pelo nome
— Listagem 37

Seleção das faixas específicas para reprodução
— Banco 38

Informação adicional

Precauções 39

Manutenção 40

Desmontagem do aparelho 40

Especificações 41

Guia de resolução de problemas 42

Localização das teclas

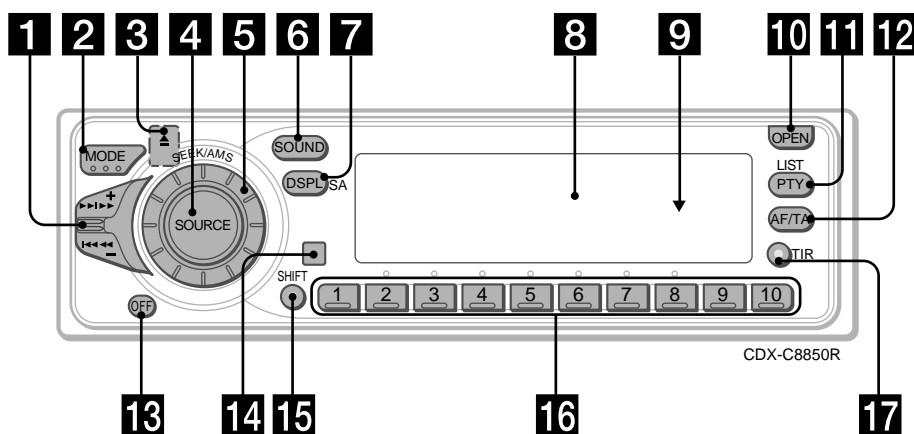

Para mais informações, consulte as respectivas páginas.

- 1** Controlo SEEK/AMS (procura/Sensor de Música Automático/pesquisa manual/ Seleção do Reconhecimento de voz/memorando oral) 9, 10, 11, 13, 18, 19, 21, 23, 32, 33, 35, 38
 - 2** Tecla MODE (seleccionar banda/ unidade) 12, 13, 31, 33, 37
 - 3** ▲ Tecla (ejectar) (localizada na parte da frente do aparelho escondido pelo painel frontal) 8
 - 4** Tecla SOURCE (selecção da fonte) 8, 12, 13, 16, 23, 24, 26, 27, 31, 33, 37
 - 5** Botão (volume/nível DSO/nível do equalizador/posição de audição/volume do altifalante frontal ou traseiro/volume do subwoofer/balanço) 7, 17, 23, 24, 25, 26, 27, 28, 36, 37
O botão funciona normalmente como controlo de volume, excepto em alguns modos de regulação.
 - 6** Tecla SOUND 23, 24, 25, 26, 27, 28
 - 7** Tecla DSPL/SA (alteração do modo do visor/analizador do espectro) 9, 14, 15, 31, 32, 36, 37
 - 8** Visor
 - 9** Tecla de reinicialização (localizada na parte da frente do aparelho, por trás do painel frontal) 6
 - 10** Botão OPEN 6, 8, 40
 - 11** Tecla PTY/LIST
Lista de títulos 36, 37
Listagem 37
Programa RDS 19
 - 12** Tecla AF/TA 15, 16, 17
 - 13** Tecla OFF* 6, 8
 - 14** Receptor para o telecomando sem fio opcional
 - 15** Tecla SHIFT
PLAY MODE 10, 11, 12, 13, 14, 15, 17, 33, 34, 35, 38
REP 10, 33
SET UP 7, 9, 20, 31, 32
SHUF 10, 33
 - 16** Durante a recepção de rádio:
Teclas numéricas 13, 16, 17
Durante a reprodução de CD/MD:
Teclas de selecção directa de discos 32
 - 17** Botão TIR 17, 18
- * Aviso sobre a instalação num automóvel sem posição ACC (acessórios) na chave de ignição
Verifique se carregou em (OFF) no aparelho durante dois segundos para desactivar o visor do relógio depois de ter desligado o motor.
Se carregar ligeiramente em (OFF), não desactiva o visor do relógio o que provoca o desgaste da bateria.

Telecomando
opcional sem fios
(RM-X47)

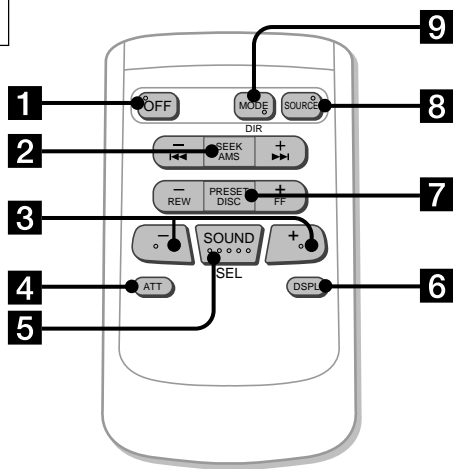

Teclas do telecomando sem fio com funções idênticas às do aparelho principal.

- 1** Tecla OFF
- 2** Tecla SEEK/AMS
- 3** Teclas \ominus \oplus
- 4** Tecla ATT
- 5** Tecla SOUND/SEL

- 6** Tecla DSPL
- 7** Tecla PRESET/DISC
Não pode efectuar a pesquisa manual e a sintonização manual com o telecomando.
- 8** Tecla SOURCE
- 9** Tecla MODE/DIR

Como começar

Reinicializar o aparelho

O aparelho tem que ser reinicializado antes de ser utilizado pela primeira vez ou após a substituição da bateria do automóvel.

Para fazê-lo, carregue na tecla reinicialização com um objecto pontiagudo (por exemplo, uma esferográfica).

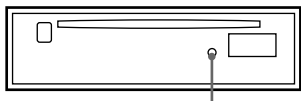

Tecla de reinicialização

Notas

- Quando carregar no botão de reinicialização desactiva o relógio e algumas das funções memorizadas.
- Quando ligar o cabo de alimentação ou reinicializar o aparelho, aguarde cerca de 10 segundos antes de introduzir um disco. Se introduzir um disco nestes 10 segundos, o aparelho não é reinicializado e é necessário carregar novamente no botão de reinicialização.

Retirar o painel frontal

Pode retirar o painel deste aparelho para evitar que seja roubado.

- 1 Carregue em **OFF**.
- 2 Carregue em **OPEN** para soltar o painel frontal e empurre-o para a direita. Depois puxe o lado esquerdo do painel para fora.

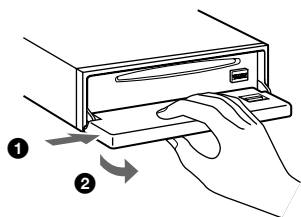

Notas

- Não coloque nada na superfície interna do painel frontal.
- Não deixe cair o painel ao retirá-lo do aparelho.
- Se retirar o painel enquanto o aparelho estiver ligado, a corrente desliga-se automaticamente para evitar danos nos altifalantes.
- Se transportar o painel frontal, coloque-o na caixa fornecida.

Colocar o painel frontal

Introduza o eixo **(b)** do aparelho no orifício **(a)** do painel frontal como se mostra na ilustração e empurre o lado esquerdo para dentro.

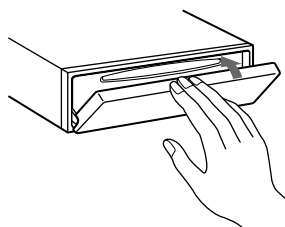
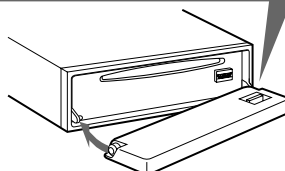
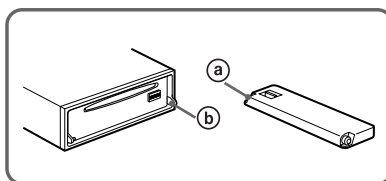

Notas

- Quando colocar o painel frontal no aparelho, certifique-se de que o mesmo se encontra na posição correcta.
- Não faça muita pressão sobre o painel frontal quando o colocar no aparelho. Para o encaixar, basta uma leve pressão.
- Não carregue nem faça demasiada pressão sobre o visor do painel frontal.
- Não exponha o painel frontal à incidência directa dos raios solares, a fontes de calor como condutas de ar quente nem à humidade. Nunca o deixe sobre o tablier de um automóvel estacionado ao sol, porque pode ocorrer um aumento considerável da temperatura no interior do automóvel.

Alarme de advertência

Se rodar a chave de ignição para a posição OFF, sem retirar o painel frontal, o alarme de advertência é activado e ouve-se um sinal sonoro durante alguns segundos.

Indicador TIR

Se retirar a chave da ignição com a função TIR activada, o indicador TIR pisca várias vezes.

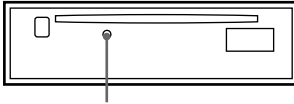

Indicador TIR

Para obter mais informações sobre a função TIR, consulte “Gravar as informações sobre o trânsito” (página 17).

Preparar o comando rotativo

Quando montar o comando rotativo, cole a etiqueta apresentada na figura abaixo.

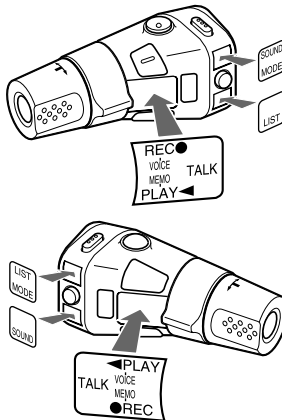

Acertar o relógio

O relógio tem uma indicação digital de 24 horas.

Por exemplo: Acerte-o para as 10:08

1 Carregue em (SHIFT) e depois várias vezes em (3) (SET UP) até aparecer a indicação “Clock” no visor.

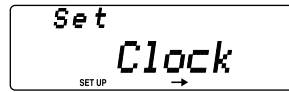

1 Carregue em (5) (→).

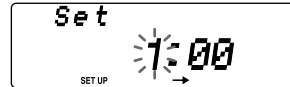

Os algarismos das horas começam a piscar.

2 Acerte a hora.

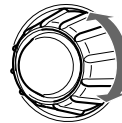

sentido regressivo

sentido progressivo

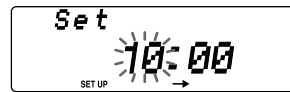

3 Carregue em (5) (→).

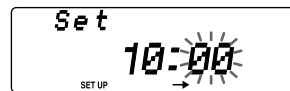

Os algarismos dos minutos começam a piscar.

4 Acerte os minutos.

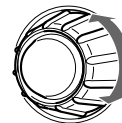

sentido regressivo

sentido progressivo

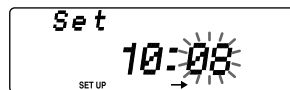

continua na próxima página →

2 Carregue em (SHIFT).

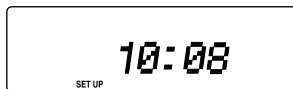

O relógio começa a funcionar.

3 Carregue em (SHIFT).

Quando terminar a programação, o visor volta ao modo de reprodução normal.

Leitor de CD

Ouvir um CD

1 Carregue em (OPEN) e coloque o CD.
A reprodução inicia-se automaticamente.

Etiqueta virada para cima

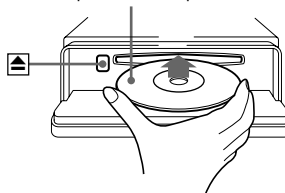

2 Feche o painel frontal.

Se já tiver introduzido um CD, carregue várias vezes em (SOURCE) até que a indicação "CD" apareça no visor.

Tempo de reprodução decorrido

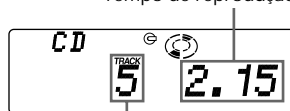

Número da faixa

Para Carregue em

Parar a reprodução (OFF)

Ejectar o CD (OPEN) e depois em ▲

Alterar os elementos no visor

Sempre que carregar em **(DSPL/SA)**, o elemento altera da seguinte maneira:

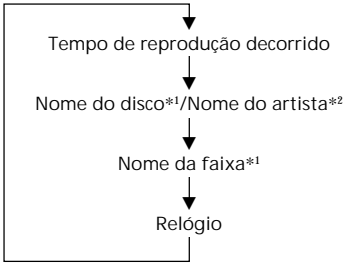

*1 Se introduziu um disco não CD TEXT, aparece no visor "NO D.Name" ou "NO T.Name".

*2 Se tiver identificado o CD, o nome do artista aparece no visor a seguir à indicação do nome do disco. (Apenas para os discos CD TEXT com o nome do artista.)

Depois de seleccionar o item pretendido, o visor muda automaticamente para o modo de Visualização dinâmica passados alguns segundos.

No modo de visualização dinâmica todos os elementos apresentados acima passam no visor um por um e por ordem.

Sugestão

Pode desactivar o modo de Visualização dinâmica. (Consulte "Alteração das programações do visor e do som" na página 30).

Para atribuir um nome personalizado a CD e discos CD TEXT com a função de lista de títulos do disco, consulte "Identificação de CD" (página 36).

No entanto, se utilizar etiquetas personalizadas, estas têm sempre prioridade sobre a informação CD TEXT original, se esta for mostrada.

Sugestões

- Se o nome do disco CD TEXT for demasiado comprido, pode fazê-lo desfilir no visor carregando em **(SHIFT)** e depois em **(2)** (←).
- Se, depois de identificar um disco CD TEXT com um título pessoal, quiser ver as informações CD TEXT originais carregue em **(SHIFT)** e depois em **(5)** (→).

Percorrer automaticamente um nome de disco — Auto Scroll

Se o nome do disco/nome do artista ou da faixa de um disco CD TEXT exceder 10 caracteres e a função Auto Scroll estiver activada, os nomes desfilam automaticamente no visor da forma seguinte:

- O nome do disco aparece quando o disco mudar (se o nome do disco estiver seleccionado).
- O nome da faixa aparece quando a faixa mudar (se o nome da faixa estiver seleccionado).

Se carregar em **(DSPL/SA)** para alterar o elemento do visor, o nome do disco ou da faixa do disco CD TEXT desfila automaticamente quer a função Auto Scroll esteja activada ou não.

- 1 Durante a reprodução, carregue em **(SHIFT)**.
- 2 Carregue várias vezes em **(3)** (SET UP) até que a indicação "A.Scr1" apareça no visor.
- 3 Carregue em **(5)** (→) para seleccionar "A.Scr1 on".
- 4 Carregue em **(SHIFT)**.

Para cancelar a função Auto Scroll, seleccione "A.Scr1 off" no passo 3.

Nota

Se os discos CD TEXT tiverem muito mais caracteres do que os suportados, pode acontecer o seguinte:
— Alguns dos caracteres não aparecem.
— A função Auto Scroll não funciona.

Localizar uma faixa específica — Sensor de Música Automático (AMS)

Durante a reprodução, empurre levemente o controlo SEEK/AMS para cima ou para baixo.

Para localizar as faixas seguintes

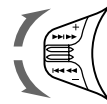

Para localizar as faixas anteriores

Localizar um ponto específico numa faixa — Pesquisa Manual

Durante a reprodução, empurre o controlo SEEK/AMS para cima ou para baixo sem largar. Solte o controlo quando encontrar o ponto pretendido.

Para localizar as faixas seguintes

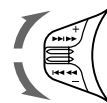

Para localizar as faixas anteriores

Nota

Se a indicação "LLLL" ou "TTTT" aparecer no visor, isso significa que chegou ao início ou ao fim do disco e que não pode avançar mais.

Reproduzir um CD em vários modos

Pode reproduzir os CD em vários modos:

- Repeat (Reprodução Repetitiva) repete a faixa actual.
- Shuf (Reprodução Aleatória) reproduz todas as faixas por ordem aleatória.

Reproduzir faixas repetidamente

— Reprodução repetitiva

1 Durante a reprodução, carregue em **(SHIFT)**.

2 Carregue várias vezes em **(7)** (REP) até que a indicação “Repeat 1” apareça no visor.

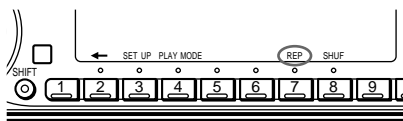

O aparelho inicia a reprodução repetitiva.

3 Carregue em **(SHIFT)**.

Para voltar ao modo de reprodução normal, seleccione “Repeat off” no ponto 2 acima.

Reproduzir faixas por ordem aleatória

— Reprodução aleatória

1 Durante a reprodução, carregue em **(SHIFT)**.

2 Carregue várias vezes em **(8)** (SHUF) até que a indicação “Shuf 1” apareça no visor.

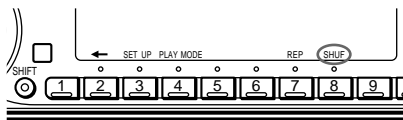

O aparelho inicia a reprodução aleatória.

3 Carregue em **(SHIFT)**.

Para voltar ao modo de reprodução normal, seleccione “Shuf off” no ponto 2 acima.

Criar um programa

— Memória de programas de CD

Pode reproduzir as faixas pela ordem pretendida criando o seu próprio programa.

Pode seleccionar um máximo de 24 faixas para um programa. Pode memorizar os programas.

1 Durante a reprodução de um CD, carregue em **(SHIFT)** e depois em **(4)** (PLAY MODE) durante dois segundos.

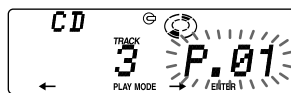

2 Empurre o controlo SEEK/AMS para cima ou para baixo para seleccionar a faixa que pretende memorizar.

3 Carregue levemente em **(6)** (ENTER).

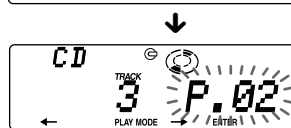

4 Para continuar a introduzir faixas, repita os passos 2 e 3.

5 Quando terminar de seleccionar faixas, carregue em **(4)** (PLAY MODE) durante dois segundos.

6 Carregue em **(SHIFT)**.

Notas

- A indicação “*Wait*” aparece no visor enquanto o aparelho estiver a ler os dados.
- A indicação “*Mem Full*” aparece no visor quando tentar memorizar mais de 24 faixas num programa.

Reproduzir o programa memorizado

- 1 Carregue em (SHIFT).
- 2 Carregue várias vezes em (4) (PLAY MODE) até que apareça a indicação "PGM" no visor.
- 3 Carregue várias vezes em (5) (→) até que apareça a indicação "PGM on" no visor.

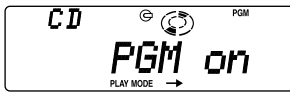

O leitor inicia a reprodução programada.

- 4 Carregue em (SHIFT).

Para voltar ao modo de reprodução normal, seleccione "PGM off" no passo 3.

Nota

A indicação "Not ready" aparece no visor, se introduzir um disco sem faixas programadas.

Apagar todo o programa

- 1 Carregue em (SHIFT) e depois em (4) (PLAY MODE) durante dois segundos.

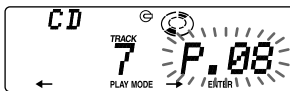

- 2 Carregue várias vezes em (2) (←) até aparecer a indicação "DEL" no visor.



- 3 Carregue em (6) (ENTER) durante dois segundos.



Todo o programa é apagado.

- 4 Quando terminar de apagar os programas, carregue em (4) (PLAY MODE) durante dois segundos.
- 5 Carregue em (SHIFT).

Acrescentar faixas a um programa

- 1 Carregue em (SHIFT) e depois em (4) (PLAY MODE) durante dois segundos.

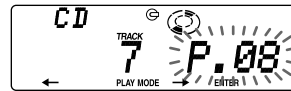

- 2 Carregue em (2) (←) ou (5) (→) para seleccionar o número de posição em que pretende inserir uma faixa.

Número da ranhura da faixa

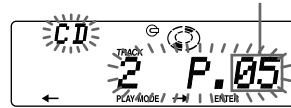

- 3 Empurre o controlo SEEK/AMS para cima ou para baixo para seleccionar a faixa que pretende inserir.
- 4 Carregue levemente em (6) (ENTER) para introduzir a faixa. A faixa actual é inserida no número da posição e as faixas restantes deslocam-se para baixo.

- 5 Para continuar a introduzir faixas no programa, repita os passos 2, 3 e 4.

Nota

Uma vez preenchidas as 24 posições, a indicação "*Mem Full*" aparece no visor e não pode introduzir mais faixas.

- 6 Quando terminar, carregue em (4) (PLAY MODE) durante dois segundos.
- 7 Carregue em (SHIFT).

Apagar faixas do programa

- 1 Carregue em (SHIFT) e, depois em (4) (PLAY MODE) durante dois segundos.

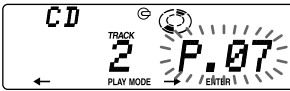

- 2 Carregue em (2) (←) ou (5) (→) para seleccionar a faixa que pretende apagar.

Número da posição da faixa

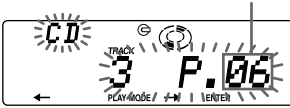

A faixa registada na posição 6.

- 3 Carregue em (6) (ENTER) durante dois segundos.

Se apagar uma faixa de um número de posição, as faixas seguintes deslocam-se para cima para preencher o intervalo.

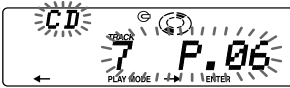
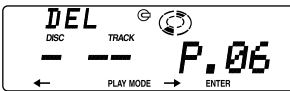

- 4 Para continuar a apagar faixas, repita os passos 2 e 3.

- 5 Quando terminar, carregue em (4) (PLAY MODE) durante dois segundos.

- 6 Carregue em (SHIFT).

Rádio

Memorização automática de estações

— Memória da Melhor Sintonia (BTM)

O aparelho selecciona as estações com os sinais mais fortes e memoriza-as por ordem de frequências. Pode memorizar um máximo de 10 estações em cada banda (FM1, FM2, MW e LW).

Cuidado

Quando quiser sintonizar uma estação durante a condução, utilize a memória de melhor sintonia para evitar acidentes.

- 1 Carregue várias vezes em (SOURCE) para seleccionar o sintonizador.

Sempre que carregar em (SOURCE), a fonte muda pela ordem seguinte:

CD ↔ TUNER

- 2 Carregue várias vezes em (MODE) para seleccionar a banda.

Sempre que carregar em (MODE), a banda muda pela ordem seguinte:

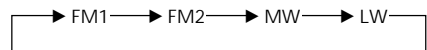

- 3 Carregue em (SHIFT) e, em seguida, carregue várias vezes em (4) (PLAY MODE) até que a indicação "B.T.M" apareça no visor.

- 4 Carregue em (5) (→).

O aparelho memoriza as estações nas teclas numéricas, pela ordem das respectivas frequências.

Ouve um sinal sonoro e a programação fica memorizada.

- 5 Carregue em (SHIFT).

Notas

- O aparelho não memoriza estações com sinais fracos. Se o aparelho estiver a receber poucas estações, algumas das teclas numéricas mantêm as suas regulações originais.
- Se aparecer um número no visor, o aparelho começa a memorizar estações, a partir da estação indicada.

Memorização das estações pretendidas

Pode memorizar um máximo de 20 estações de FM (10 para FM1 e 10 para FM2) e um máximo de 10 estações de MW e 10 estações de LW pela ordem pretendida.

- 1 Carregue várias vezes em **(SOURCE)** para seleccionar o sintonizador.
- 2 Carregue várias vezes em **(MODE)** para seleccionar a banda (FM1, FM2, MW ou LW).
- 3 Empurre o controlo SEEK/AMS para cima ou para baixo, para sintonizar a estação que pretende memorizar na tecla numérica.
- 4 Carregue sem soltar na tecla numérica pretendida (de **(1)** a **(10)**) até aparecer a indicação "MEM".
A indicação da tecla numérica aparece no visor.

Nota

Se tentar memorizar mais do que uma estação na mesma tecla numérica, o aparelho apaga a estação memorizada anteriormente.

Recepção das estações memorizadas

- 1 Carregue várias vezes em **(SOURCE)** para seleccionar a o sintonizador.
- 2 Carregue várias vezes em **(MODE)** para seleccionar a banda (FM1, FM2, MW ou LW).
- 3 Carregue na tecla numérica (**(1)** a **(10)**) onde está memorizada a estação pretendida.

Se não conseguir sintonizar uma estação pré-programada

Empurre levemente o controlo SEEK/AMS para cima ou para baixo, para localizar a estação pretendida (sintonização automática).

O varrimento pára quando o aparelho sintoniza uma estação. Empurre várias vezes o controlo SEEK/AMS para cima ou para baixo, até encontrar a estação pretendida.

Nota

Se a sintonização automática parar frequentemente, carregue em **(SHIFT)** e depois carregue várias vezes em **(4)** (PLAY MODE) até que a indicação "Local" (modo de pesquisa local) apareça no visor. Em seguida, carregue em **(5)** (→) para seleccionar "Local on". Carregue em **(SHIFT)**.

O aparelho sintoniza apenas estações com sinais relativamente fortes.

Sugestão

Se souber a frequência da estação pretendida, empurre sem soltar o controlo SEEK/AMS para cima ou para baixo durante dois segundos, até conseguir sintonizá-la (sintonização manual).

Se a recepção FM estéreo for deficiente — **Modo Mono**

1 Carregue em **(SHIFT)** e depois carregue várias vezes em **(4)** (PLAY MODE) até que a indicação “Mono” apareça no visor.

2 Carregue várias vezes em **(5)** (→) até que a indicação “Mono on” apareça no visor.

A qualidade do som melhora, mas passa a ser um som mono (a indicação “ST” desaparece do visor).

3 Carregue em **(SHIFT)**.

Para voltar ao modo de reprodução normal, seleccione “Mono off” no passo 2.

Alterar os elementos no visor

Sempre que carregar em **(DSPL/SA)**, o elemento muda da seguinte maneira:

Frequência (Nome da estação)* ↔ Relógio

* Se sintonizar uma estação FM que transmita dados RDS, aparece o nome da estação.

Depois de seleccionar o item pretendido, o visor muda automaticamente para o modo de Visualização dinâmica passados alguns segundos.

No modo de visualização dinâmica todos os elementos apresentados acima passam no visor um por um e por ordem.

Sugestão

Pode desactivar o modo de Visualização dinâmica. (Consulte “Alteração das programações do visor e do som” na página 30).

RDS

Panorâmica da função RDS

O Sistema de Dados de Rádio (RDS) é um serviço de difusão que permite às estações FM enviar informação digital adicional juntamente com o sinal de programa de rádio normal. O aparelho estéreo do seu automóvel permite-lhe utilizar uma série de serviços. Pode, por exemplo, voltar a sintonizar o mesmo programa automaticamente, ouvir informações sobre o trânsito e localizar estações pelo tipo de programa.

Notas

- A disponibilidade de todas as funções RDS depende do país ou da região.
- Se o sinal for fraco ou se a estação sintonizada não estiver a transmitir dados RDS, a função RDS pode não funcionar correctamente.

Visualização do nome da estação

O nome da estação actual acende-se no visor.

Seleccione uma estação FM (página 12). Se sintonizar uma estação FM que transmite dados RDS, o nome da estação aparece no visor.

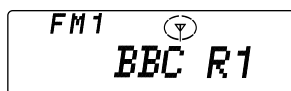

Nota

A indicação “*” significa que está a receber uma estação RDS.

Alterar os elementos no visor

Sempre que carregar em **(DSP/LSA)**, o elemento muda da seguinte maneira:

Nome da estação (Frequência) ↔ Relógio

Depois de seleccionar o item pretendido, o visor muda automaticamente para o modo de Visualização dinâmica passados alguns segundos.

No modo de visualização dinâmica todos os elementos apresentados acima passam no visor um por um e por ordem.

Sugestão

Pode desactivar o modo de Visualização dinâmica. (Consulte "Alteração das programações do visor do som" na página 30).

Nota

A indicação "NO Name" aparece no visor, se a estação que está a receber não transmitir dados RDS.

Re-sintonização automática do mesmo programa

— Frequências Alternativas (AF)

A função Frequências Alternativas (AF) selecciona e volta a sintonizar automaticamente a estação com o sinal mais forte numa rede. Se utilizar esta função, pode ouvir continuamente o mesmo programa durante uma viagem para um local distante, sem ter que voltar a sintonizar a estação manualmente.

As frequências mudam automaticamente.

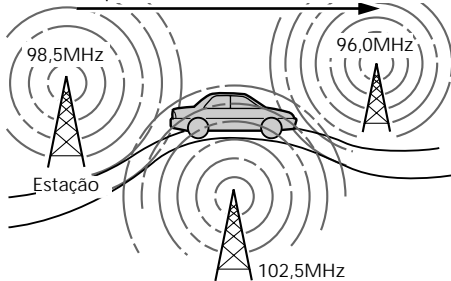

1 Seccione uma estação FM (página 12).

2 Carregue várias vezes em **(AFTA)** até aparecer a indicação "AF on" no visor. O aparelho começa a procurar uma estação alternativa com um sinal mais forte na mesma rede.

Nota

Se não houver estação alternativa nessa área e não precisar de procurar uma estação alternativa, desactive a função AF carregando várias vezes em **(AFTA)** até aparecer a indicação "AF TA off" no visor.

Alterar os elementos no visor

Quando carrega em **(AF/TA)**, os elementos no visor mudam da seguinte maneira:

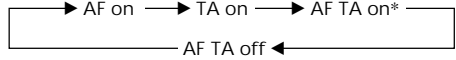

* Seccione esta opção para activar as funções AF e TA.

Notas

- Se o aparelho não encontrar uma estação alternativa na rede, a indicação "NO AF" e o nome da estação piscam alternadamente no visor.
- Se o nome da estação começar a piscar depois de seleccionar uma estação com a função AF activada, isso significa que não existe frequência alternativa disponível. Empurre o controlo SEEK/AMS para cima ou para baixo enquanto o nome da estação estiver a piscar (durante 8 segundos). O aparelho começa a procurar outra frequência com os mesmos dados PI (Identificação do Programa). Aparece a indicação "PI seek" e não se ouve som. Se o aparelho não conseguir encontrar outra frequência, aparece a indicação "NO PI" e o aparelho volta à frequência anteriormente seleccionada.

Ouvir um programa regional

A função "REG on" (regional on) deste aparelho permite-lhe continuar a receber um programa regional sem ter que mudar para outra estação regional (não se esqueça de activar a função AF). A pré-definição de fábrica deste aparelho é "REG on", mas se quiser desactivar esta função proceda da seguinte maneira.

- 1 Carregue em **(SHIFT)** e, em seguida, carregue várias vezes em **(4)** (PLAY MODE) até que a indicação "REG" apareça no visor.
- 2 Carregue várias vezes em **(5)** (→) até que a indicação "REG off" apareça no visor.
- 3 Carregue em **(SHIFT)**. A selecção de "REG off" pode fazer com que o aparelho mude para outra estação regional da mesma rede.

Para voltar para a estação regional anterior, selecione "REG on" no passo 2 descrito acima.

Nota

Esta função não funciona no Reino Unido nem noutras áreas.

Função Ligação Local (só para o Reino Unido)

A função Ligação Local permite seleccionar outras estações locais na área, mesmo se não estiverem memorizadas nas teclas numéricas.

- 1 Carregue numa tecla numérica (1 a 10) onde esteja memorizada uma estação local.
- 2 Num espaço de cinco segundos, carregue novamente na mesma tecla numérica.
- 3 Repita este procedimento até encontrar a estação local pretendida.

Ouvir informações sobre a situação do trânsito

Os dados Informações sobre o Trânsito (TA) e Programas de Trânsito (TP) permitem-lhe sintonizar automaticamente uma estação FM que esteja a transmitir informações sobre o trânsito, mesmo durante a reprodução de outras fontes.

Carregue várias vezes em (AF/TA) até que a indicação "TA on" ou "AF TA on" apareça no visor.

O aparelho começa a procurar estações que transmitam informações de trânsito. A indicação "TP" aparece no visor se o aparelho encontrar uma estação que transmita informações de trânsito. Quando as informações de trânsito começarem a ser transmitidas, a indicação "TA" pisca no visor. A indicação "TA" pára de piscar quando terminar a transmissão das informações sobre o trânsito.

Sugestão

Se a transmissão das informações sobre o trânsito começar enquanto estiver a ouvir outra fonte, o aparelho muda automaticamente para a referida transmissão. Quando a transmissão terminar, o aparelho volta a reproduzir a fonte original.

Notas

- Se a estação que está a receber não transmitir informações sobre o trânsito, a indicação "NO TP" pisca durante cinco segundos. Depois, o aparelho começa a procurar uma estação que transmita informações sobre o trânsito.
- Quando as indicações "EON" e "TP" aparecerem no visor, a estação actual utiliza as informações de trânsito transmitidas por outras estações da mesma rede.
- Enquanto o aparelho estiver a receber informações sobre o trânsito, as funções de reconhecimento da voz e de memorando oral não funcionam.

Para cancelar as informações de trânsito recebidas

Carregue ligeiramente em (AF/TA) ou (SOURCE).

Para cancelar todas as informações sobre o trânsito, desactive a função carregando em (AF/TA) até que a indicação "AF TA off" apareça no visor.

Pré-regulação do volume das informações sobre o trânsito

Se não quiser perder as informações sobre o trânsito, pode pré-regular o respectivo nível do volume. Quando começa a transmissão das informações sobre o trânsito, o aparelho regula automaticamente o volume para o nível pré-programado.

- 1 Selecciona o nível de volume pretendido.
- 2 Carregue em (AF/TA) durante dois segundos. A indicação "TA" aparece e a definição fica memorizada.

Recepção de informações de emergência

Se transmitirem informações de emergência enquanto estiver a ouvir o rádio, o aparelho muda automaticamente para a estação onde estão a ser transmitidas essas informações. Se estiver a ouvir qualquer outra fonte, pode ouvir as informações de emergência se activar as funções AF ou TA. O aparelho muda automaticamente para a estação que está a transmitir as referidas informações, independentemente da fonte que esteja a ouvir.

Pré-programação das estações RDS através dos dados AF e TA

Quando efectua a pré-programação das estações RDS, o aparelho memoriza os dados e a frequência de cada estação para que não tenha de activar a função AF ou TA sempre que sintonizar a estação pré-programada. Pode seleccionar uma programação diferente (AF, TA ou ambas) para cada estação pré-programada ou a mesma programação para todas as estações pré-programadas.

Pré-selecção da mesma programação para todas as estações pré-programadas

- 1 Selecciona uma banda FM (página 12).
- 2 Carregue várias vezes em (AF/TA) para seleccionar "AF on", "TA on" ou "AF TA on" (para ambas as funções AF e TA). Não se esqueça que se seleccionar "AF TA off", não só memoriza as estações RDS como também as estações que não transmitem dados RDS.
- 3 Carregue em (SHIFT) e, em seguida, carregue várias vezes em (4) (PLAY MODE) até que a indicação "B.T.M" apareça no visor.
- 4 Carregue em (5) (→) até que a indicação "B.T.M" apareça a piscar.
- 5 Carregue em (SHIFT).

Pré-selecção de programações diferentes para cada estação pré-programada

- 1 Selecciona uma banda FM e sintoniza a estação pretendida.
- 2 Carregue várias vezes em (AF/TA) para seleccionar "AF on", "TA on" ou "AF TA on" (para ambas as funções AF e TA).
- 3 Carregue na tecla numérica pretendida até que a mensagem "MEM" apareça no visor.
Para pré-programar outras estações repita este procedimento a partir do ponto 1.

Sugestão

Se quiser alterar a programação AF e/ou TA pré-seleccionada depois de sintonizar a estação pré-programada, pode fazê-lo activando ou desactivando a função AF ou TA.

Gravar as informações sobre o trânsito

— Repetição das informações sobre o trânsito (TIR)

Pode ouvir as últimas informações sobre o trânsito gravando-as. Sempre que uma informação sobre o trânsito se iniciar, o aparelho grava automaticamente e guarda em memória um máximo de oito informações sobre o trânsito. Se o tempo de gravação exceder os oito minutos as informações são actualizadas para que possa ouvir sempre as últimas informações.

A função TIR liga o aparelho automaticamente e grava informações sobre o trânsito até duas horas antes e após a hora pré-programada.

Pré-programar a hora e a estação

- 1 Carregue sem soltar em (TIR) até que a indicação "TIR" apareça no visor.
- 2 Carregue várias vezes em (5) (→) até que a indicação "TIR on" apareça no visor.

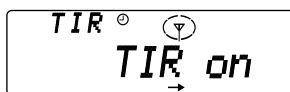

- 3 Carregue várias vezes em (TIR) até que a indicação da hora apareça.



- 1 Acerte a hora rodando o botão.

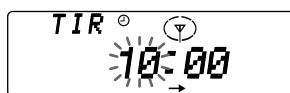

continua na próxima página →

- 2 Carregue em (5) (→) até que os algarismos dos minutos pisquem.

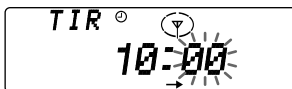

- 3 Acerte os minutos rodando o botão.

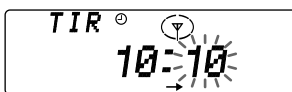

- 4 Carregue em (TIR).

- 5 Seleccione a estação pretendida carregando na tecla numérica pré-programada ou empurrando o controlo SEEK/AMS para cima ou para baixo.

- 6 Carregue em (TIR) durante dois segundos para voltar ao visor original. ☺ acende-se.

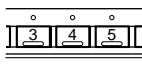
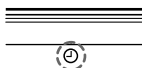

O aparelho liga automaticamente e fica à espera durante quatro horas pelas informações sobre o trânsito (duas horas antes e duas horas depois da hora pré-programada).

Caso a estação programada não transmita informações sobre o trânsito durante a procura, o aparelho começa a procurar outras estações que transmitam Programas de Trânsito (TP).

Para cancelar a função TIR

Seleccione "TIR off" no passo 2 acima.

Sugestões

- Enquanto o aparelho está a gravar informações sobre o trânsito, ☺ e "TA" piscam.
- Se o aparelho continuar a não conseguir sintonizar uma estação TP, inicia uma nova procura de cinco em cinco minutos até conseguir encontrar uma.
- Quando retirar a chave de ignição com a função TIR activada, as indicações "TIR on" e ☺ piscam algumas vezes.

Notas

- O aparelho também fica à espera das informações sobre o trânsito durante um período de duas horas depois de desligar o motor, desde que a função TIR esteja activada.
- Se tiver uma antena eléctrica, a antena sobe sempre que o aparelho iniciar a procura de uma estação com informações sobre o trânsito. Se tiver uma antena manual, estique completamente a antena.
- Se não utilizar o automóvel durante cerca de dez dias, a função TIR será automaticamente desactivada para evitar o descarregamento da bateria, mesmo que a função TIR esteja activada.
- Enquanto o aparelho estiver a gravar ou a reproduzir as informações sobre o trânsito, as funções de reconhecimento da voz e de memorando oral não funcionam.

Reproduzir as informações sobre o trânsito gravadas

Quando há informações sobre o trânsito gravadas que ainda não foram escutadas, ☺ pisca.

- 1 Carregue em (TIR).

A última informação sobre o trânsito é reproduzida. Para ouvir as informações anteriores, carregue em (TIR) ou empurre o controlo SEEK/AMS para cima. Para voltar a reproduzir as informações sobre o trânsito, empurre o controlo SEEK/AMS para baixo.

Se não existirem informações sobre a trânsito, aparece a indicação "NO Data".

- 2 Carregue em (TIR) para voltar ao programa original.

Localização de uma estação através do tipo de programa

Pode localizar a estação pretendida seleccionando um dos tipos de programa apresentados abaixo.

Tipos de programas	Visor
Noticiários	News
Actualidades	Affairs
Informações	Info
Desporto	Sport
Educação	Educate
Teatro	Drama
Cultura	Culture
Ciência	Science
Variados	Varied
Pop	Pop M
Rock	Rock M
Música ligeira	Easy M
Música clássica ligeira	Light M
Música clássica erudita	Classics
Outros tipos de música	Other M
Meteorologia	Weather
Finanças	Finance
Programas para crianças	Children
Assuntos sociais	Social A
Religião	Religion
Programas com chamadas dos ouvintes	Phone In
Viagens	Travel
Lazer	Leisure
Jazz	Jazz
Música "country"	Country
Música nacional	Nation M
Música nostálgica	Oldies
Música "folk"	Folk M
Documentários	Document
Não especificado	None

Nota

Não pode utilizar esta função nos países que não transmitam dados PTY (selecção do tipo de programa).

- 1 Carregue em (PTY/LIST) durante a recepção de FM até que a indicação "PTY" apareça no visor.

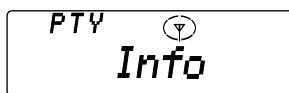

Se a estação estiver a transmitir dados PTY, o nome do tipo de programa actual aparece no visor. Se a estação sintonizada não for uma estação RDS ou se os dados RDS não forem recebidos, a indicação "-----" aparece no visor.

- 2 Carregue várias vezes em (PTY/LIST) até aparecer o tipo de programa pretendido. Os tipos de programa aparecem pela ordem indicada na tabela acima. Não se esqueça que não pode seleccionar "None" (não especificado) para pesquisa.



- 3 Empurre o controlo SEEK/AMS para cima ou para baixo. O aparelho começa a procurar uma estação que esteja a transmitir o tipo de programa seleccionado. Quando o aparelho encontrar o programa, o tipo de programa volta a ser mostrado no visor durante cinco segundos. Se o aparelho não conseguir encontrar o tipo de programa pretendido, a indicação "NO" e o tipo de programa aparecem alternadamente no visor durante cinco segundos. Depois volta à estação seleccionada anteriormente.

Acerto automático do relógio

Os dados CT (Hora do Relógio) da transmissão RDS acertam o relógio automaticamente.

- 1 Carregue em (SHIFT) e depois carregue várias vezes em (3) (SET UP) até que a indicação "CT" apareça no visor.

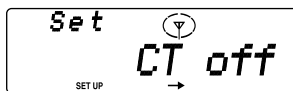

- 2 Carregue várias vezes em (5) (→) até aparecer a indicação "CT on" no visor. O aparelho acerta o relógio.

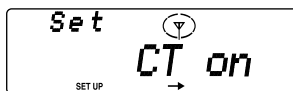

- 3 Carregue em (SHIFT) para voltar ao visor normal.

Para cancelar a função CT

Selecione "CT off" no ponto 2 acima.

Notas

- A função CT pode não funcionar mesmo que esteja a receber uma estação RDS.
- Podem existir diferenças entre a hora programada pela função CT e a hora real.

Reconhecimento da voz

Pode registar uma frase adequada para cada fonte de som, incluindo CD/MD* e estação de rádio. Quando terminar o registo, pode pedir essa fonte pronunciando a correspondente frase registada no microfone fornecido. Este aparelho está equipado com 12 caixas "V Drive" para guardar as frases registadas.

* Quando ligar o aparelho a um carregador de CD/MD equipado com a função PGM (Memória de programa), pode pedir para ouvir um disco do carregador de CD/MD.

Utilize o comando rotativo para comandar esta função.

Nota

Enquanto o aparelho estiver a receber, gravar ou reproduzir as informações de trânsito, a função de reconhecimento da voz não funciona.

Selecccionar uma caixa "V Drive" para registo

- 1 Reproduza um CD ou MD ou sintonize a estação de rádio para a qual quer registar uma frase.
- 2 Carregue sem soltar (TALK) no comando rotativo até aparecer a indicação "V Drive".

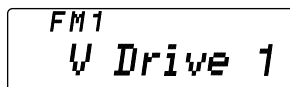

Nota

Se o aparelho entrar no modo de programação, a reprodução do disco ou a recepção de rádio será interrompida.

Sugestão

Se a caixa "V Drive" seleccionada no ponto 2 já tiver uma frase registada, é reproduzida ou sintonizada a fonte correspondente.

- 3 Selecione uma caixa "V Drive" para registo regulando o comando SEEK/AMS no aparelho ou no comando rotativo.

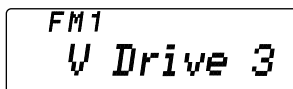

Sugestão

Se seleccionar um número de caixa que já contenha um registo, o aparelho reproduzirá ou sintonizará a fonte correspondente ao registo.

Neste passo, o aparelho regista a frase para a poder identificar posteriormente. O registo termina quando ouvir "OK!".

Notas

- Não tente registar um memo enquanto guia pois pode provocar acidentes.
- Não se esqueça de responder depois da instrução oral do aparelho.
- Se ouvir um sinal sonoro, significa que o registo não foi bem sucedido. Neste caso, repita o mesmo procedimento a partir do ponto 1.
- Não utilize frases com pronúncia semelhante, como "Sony POPS 1" e "Sony POPS 2", porque o aparelho pode não conseguir diferenciá-las.
- Depois de ouvir a instrução oral do aparelho, dê uma resposta no período de 3 segundos.

Registar uma frase

- 1 Depois de terminar todos os pontos em "Seleccionar uma caixa "V Drive" para registo", carregue em (TALK) no comando rotativo.
- 2 Quando ouvir a instrução do aparelho "Please speak now (Pode falar).", diga a frase pretendida ao microfone fornecido.

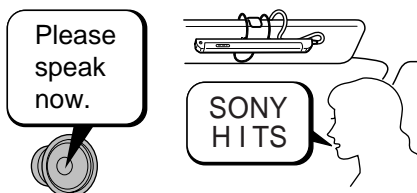

- 3 Quando ouvir a instrução "Please repeat (Por favor, repita).", diga novamente a mesma frase.

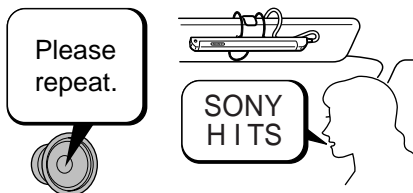

- 4 Quando ouvir novamente a instrução "Please repeat (Por favor, repita).", diga uma vez mais a mesma frase.

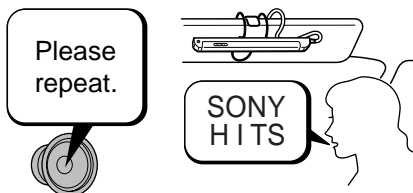

Sugestões

- Quando registar as frases, deve pronunciar-las de forma clara e em voz alta para facilitar o seu reconhecimento.
- O registo deve ser feito com o carro parado e o motor a trabalhar para que o aparelho reconheça a sua voz enquanto estiver a conduzir.
- As instruções orais estão em português, mas pode registar frases em qualquer outra língua.
- O volume das instruções orais pode ser ajustado no aparelho ou no comando rotativo.

Pedir a fonte registada

Pode pedir uma fonte registada enquanto estiver a ouvir outras fontes ou durante a visualização do relógio.

- 1 Carregue em **(TALK)** no comando rotativo.



- 2 Quando ouvir a instrução "Please speak now (Pode falar).", diga a frase registada, como o nome do disco ou da estação de rádio.

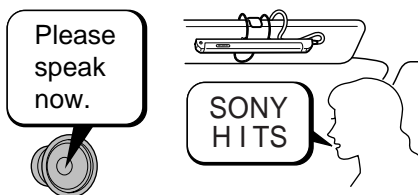

- 3 Se o aparelho reconhecer a frase; Reproduz o disco ou sintoniza a estação de rádio.

Se o aparelho não reconhecer a frase; Ouve a instrução "Please speak again (Fale novamente)."

Neste caso, repita a mesma frase.

Notas

- Se o aparelho não reconhecer a frase após três tentativas, ouve-se um sinal sonoro e o aparelho volta à fonte anterior. Nesse caso, repita o mesmo procedimento a partir do passo 1.
- Se houver muito barulho fora do automóvel, o aparelho pode não conseguir reconhecer a frase gravada. Nesse caso, feche a janela e volte a tentar.
- Se estiver longe do microfone, fale mais alto ou aproxime-se do microfone.

Sugestões

- Se, após ter dado a instrução, não responder no período de três segundos, ouve "Please speak now."
- Quando pedir uma fonte registada, pronuncie nitidamente e em voz alta para tornar o reconhecimento mais fácil para o aparelho.
- Se o aparelho tiver dificuldade em reconhecer a frase, volte a registá-la.

Memo oral

A função Memo oral é uma função útil que permite gravar um memorando oral, como o nome de uma canção ouvida num programa de rádio ou uma ideia que lhe tenha ocorrido. Esta função permite gravar até seis memos orais. A duração de cada um dos memos não pode ultrapassar os 15 segundos.

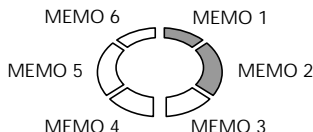

Pode gravar ou ouvir o memo oral enquanto está a ouvir uma fonte ou quando aparecer o visor das horas.

Utilize o comando rotativo para comandar esta função.

Nota

Enquanto o aparelho estiver a receber, gravar ou reproduzir as informações sobre o trânsito, a função de memorando oral não funciona.

Gravar um memo oral

- 1 Carregue em **(REC)** no comando rotativo e dite o memorando para o microfone fornecido.



- 2 Para terminar a gravação, carregue novamente em **(REC)** ou não faça nada durante 15 segundos.

Notas

- Os memos orais são gravados como "MEMO 1", "MEMO 2", etc., segundo a ordem de gravação.
- Se ouvir um sinal sonoro e aparecer a indicação "MEMO FULL", significa que não há mais espaço para gravar outros memos. Neste caso, apague os memos antigos antes de fazer novas gravações.

Ouvir o memo oral

- 1 Carregue em **(PLAY)** no comando rotativo.
Começa a ouvir o MEMO 1.



- 2 Selecciono o memo pretendido com o controlo SEEK/AMS.



- 3 Regule o som no aparelho ou utilizando o comando rotativo.
Depois de ouvir todos os memos, o aparelho volta automaticamente à fonte anterior.

Para interromper a reprodução de um memo oral

Carregue em **(PLAY)** no comando rotativo. A reprodução pára e o aparelho volta automaticamente à fonte anterior.

Apagar um memo oral

- 1 Reproduza o memo oral a apagar.
- 2 Carregue sem soltar em **(PLAY)** no comando rotativo até ouvir um sinal sonoro.

O memo oral é apagado e os números dos memos seguintes são actualizados.



A apagar
"MEMO 3"

"MEMO 4" passa a
"MEMO 3".

DSP

Regular o equalizador

Pode seleccionar uma curva de equalização para oito tipos de música (Rock, Vocal, Jazz, Classic, Groove, Talk, Techno e Custom). Pode memorizar e regular as regulações do equalizador referentes à frequência e ao nível.

Seleccionar a curva de equalização

- 1 Carregue em **(SOURCE)** para seleccionar uma fonte (rádio, CD ou MD).
- 2 Carregue várias vezes em **(SOUND)** até que a indicação "EQ" apareça.



- 3 Rode o botão para seleccionar a curva de equalização desejada.

Rock ↔ Vocal ↔ Jazz ↔ Classic ↔ Groove ↔
Talk ↔ Techno ↔ Custom ↔ off

Para cancelar o efeito de equalização, seleccione "off." Decorridos três segundos o visor volta ao modo de reprodução normal.

Regular a curva de equalização

- 1 Carregue em **(SOUND)** durante dois segundos.
- 2 Carregue várias vezes em **(SOUND)** até que a indicação "EQ" apareça.
- 3 Rode o botão para seleccionar a curva de equalização desejada.
Rock ↔ Vocal ↔ Jazz ↔ Classic ↔ Groove ↔
Talk ↔ Techno ↔ Custom ↔ off
- 4 Carregue em **(5) (→)**.

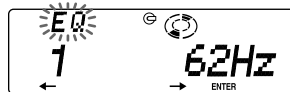

continua na próxima página →

5 Carregue em (2) (←) ou (5) (→) para seleccionar a frequência desejada.

62 Hz ↔ 157 Hz ↔ 396 Hz ↔ 1,00 kHz ↔
2,51 kHz ↔ 6,34 kHz ↔ 16,0 kHz

6 Rode o botão para seleccionar o nível desejado.

Se quiser alterar a curva de equalização para a regular, carregue várias vezes em (2) (←) até aparecer o nome da curva de equalização para voltar ao passo 3.

Para repor os valores predefinidos da curva de equalização, carregue em (6) (ENTER) durante dois segundos.

7 Carregue em (SOUND) durante três segundos.

Quando terminar a programação do efeito, desaparece o visor do modo de reprodução normal.

Seleccionar a posição de audição

Pode seleccionar a posição em que o som dos altifalantes irá chegar aos ouvintes.

É possível simular um campo de som natural para que o ouvinte possa sentir que está no centro do campo de som qualquer que seja a posição em que se encontre sentado no automóvel.

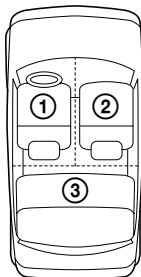

Visor	Centro do campo de som
POS 1 All	Regulação normal (1 + 2 + 3)
POS 2 Front	Parte da frente (1 + 2)
POS 3 Front-R	Na frente à direita (2)
POS 4 Front-L	Na frente à esquerda (1)
POS 5 Rear	Parte de trás (3)
POS off	Cancelar

1 Carregue em (SOURCE) para seleccionar uma fonte (rádio, CD ou MD).

2 Carregue ligeiramente em (SOUND) até que a indicação "POS" apareça.

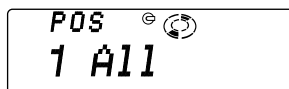

3 Rode o botão para seleccionar a posição de audição desejada.

All ↔ Front ↔ Front-R ↔ Front-L ↔ Rear ↔ off

As posições de audição aparecem pela ordem indicada na tabela.

Para cancelar o modo POS, seleccione "off." Decorridos três segundos, o visor volta ao visor do modo de reprodução normal.

Regular a posição de audição

- 1 Carregue em (SOUND) durante dois segundos.
- 2 Carregue várias vezes em (SOUND) para seleccionar "POS".
- 3 Carregue em (5) (→).

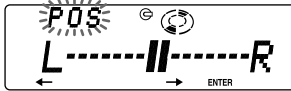

- 4 Rode o botão para regular o centro do campo de som para a esquerda ou para a direita.



Centro desloca-se para a esquerda (L/left).

Centro desloca-se para a direita (R/right).

Para voltar à posição de audição predefinida, carregue em (6) (ENTER) durante dois segundos.

- 5 Carregue em (5) (→).



- 6 Rode o botão para regular o centro do campo de som para a frente ou para trás.



Centro desloca-se para trás (R/rear).

Centro desloca-se para frente (F/front).

Para voltar à posição de audição predefinida, carregue em (6) (ENTER) durante dois segundos.

- 7 Carregue em (SOUND) durante três segundos. Quando terminar a programação do efeito, desaparece o visor do modo de reprodução normal.

Seleccionar um menu de tipo de som ambiente

— Dynamic Soundstage Organizer (DSO)

Se os altifalantes estiverem instalados na parte de baixo das portas, o som vem de baixo e pode não se ouvir com nitidez.

A função DSO (Dynamic Soundstage Organizer) cria um som ambiente semelhante ao produzido por altifalantes instalados no tablier (altifalantes virtuais).

Podem ajustar o som de acordo com as suas preferências, para reproduzir as qualidades do som ambiente de uma sala de concertos ou de um clube nocturno.

Menu de tipo do som ambiente

Programações memorizadas	Significado
1 E-STD	Altifalantes virtuais (standard)
2 ES-CLUB	Altifalantes virtuais (standard) + reflexão inicial
3 ES-LIVE	Altifalantes virtuais (standard) + reverberação
4 E-WIDE	Altifalantes virtuais (wide)
5 EW-CLUB	Altifalantes virtuais (wide) + reflexão inicial
6 EW-LIVE	Altifalantes virtuais (wide) + reverberação
7 LIVE	Reverberação
8 CLUB	Reflexão inicial
off	Cancelar

Imagem das colunas virtuais

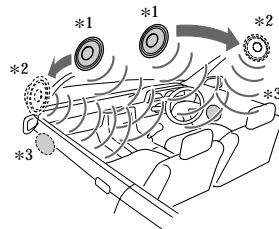

*1 Standard

*2 Wide

*3 Posição actual das colunas (parte inferior das portas da frente).

Seleccionar o DSO

- 1 Carregue em **(SOURCE)** para seleccionar uma fonte (rádio, CD ou MD).
- 2 Carregue várias vezes em **(SOUND)** até que a indicação "DSO" apareça.



- 3 Rode o botão para seleccionar o modo DSO desejado.

1 E-STD ↔ 2 ES-CLUB ↔ 3 ES-LIVE ↔
4 E-WIDE ↔ 5 EW-CLUB ↔ 6 EW-LIVE ↔
7 LIVE ↔ 8 CLUB ↔ off

Para cancelar o modo DSO, seleccione "off."

Decorridos três segundos, o visor volta ao visor do modo de reprodução normal.

Regular o modo DSO

- 1 Carregue em **(SOUND)** durante dois segundos.
- 2 Rode o botão para seleccionar o modo DSO desejado.

1 E-STD ↔ 2 ES-CLUB ↔ 3 ES-LIVE ↔
4 E-WIDE ↔ 5 EW-CLUB ↔ 6 EW-LIVE ↔
7 LIVE ↔ 8 CLUB ↔ off

- 3 Carregue em **(5)** (→).



- 4 Rode o botão para seleccionar o efeito de nível desejado.

Effect 1 ↔ Effect 2 ↔ Effect 3 ↔ Effect 4 ↔
Effect 5

Se quiser alterar o modo DSO para o regular, carregue em **(2)** (←) para voltar ao passo 2.

Para voltar à posição de audição predefinida, carregue em **(6)** (ENTER) durante dois segundos.

- 5 Carregue em **(SOUND)** durante três segundos.
Quando terminar a programação do efeito, desaparece o visor do modo de reprodução normal.

Regular o balanço (BAL)

Pode regular o balanço do som dos altifalantes direito e esquerdo.

- 1 Carregue em **(SOURCE)** para seleccionar uma fonte (rádio, CD ou MD).
- 2 Carregue várias vezes em **(SOUND)** até que a indicação "BAL" apareça.



- 3 Rode o botão para regular o balanço. Decorridos três segundos, o visor volta ao visor do modo de reprodução normal.

Regular o fader (FAD)

Normalmente, quando o modo DSP está activado, o volume do som de saída dos altifalantes traseiros diminui automaticamente para melhorar o desempenho da regulação da posição de audição. Se quiser aumentar o volume do altifalante traseiro regule o fader.

- 1 Carregue em **(SOURCE)** para seleccionar uma fonte (rádio, CD ou MD).
- 2 Carregue várias vezes em **(SOUND)** para seleccionar "F" para os altifalantes frontais ou "R" para os altifalantes traseiros.



- 3 Rode o botão para regular o volume dos altifalantes frontal/traseiro.

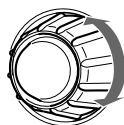

Diminui o volume do som do altifalante

Aumenta o volume do som do altifalante

Decorridos três segundos, o visor volta ao visor do modo de reprodução normal.

Seleccionar a frequência de corte dos altifalantes frontal/traseiro

- 1 Carregue em **(SOUND)** durante dois segundos.
- 2 Carregue várias vezes em **(SOUND)** para seleccionar "F" ou "R."
- 3 Carregue em **(5) (→)**.



- 4 Rode o botão para seleccionar a frequência de corte.
off ↔ 78 Hz ↔ 99 Hz ↔ 125 Hz ↔ 157 Hz ↔ 198 Hz

Se quiser regular o volume dos altifalantes frontal e traseiro nesta altura, carregue em **(2) (←)** e rode o botão como descrito no passo 2 da secção "Regular o fader (FAD)."

- 5 Carregue em **(SOUND)** durante dois segundos.
Quando terminar a programação do efeito, desaparece o visor do modo de reprodução normal.

Regular o volume de som do(s) altifalante(s) secundário(s) de graves

- 1 Carregue em **(SOURCE)** para seleccionar uma fonte (rádio, CD ou MD).
- 2 Carregue várias vezes em **(SOUND)** até que a indicação "SUB" apareça.

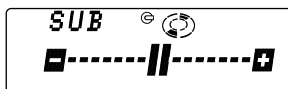

- 3 Rode o botão para regular o volume.
Decorridos três segundos, o visor volta ao visor do modo de reprodução normal.

Sugestão
Quando rodar o botão para diminuir completamente o volume, aparece a indicação "Sub ATT" e é desactivada a frequência de corte do subwoofer.

Regular a frequência dos altifalantes secundários de graves

Para adaptação às características dos altifalantes secundários de graves ligados, pode cortar os sinais indesejados das frequências altas e médias que entram nos altifalantes secundários de graves. Se programar a frequência de corte (consulte o esquema apresentado abaixo), os altifalantes secundários dos graves só produzem sinais de baixa frequência o que lhe permite obter um som mais nítido.

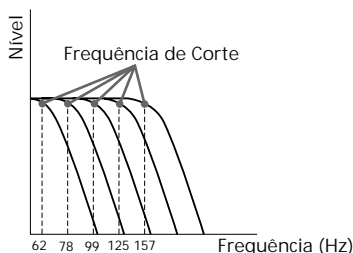

- 1 Carregue em **(SOUND)** durante dois segundos.
- 2 Carregue várias vezes em **(SOUND)** até que a indicação "SUB" apareça.

continua na próxima página →

3 Carregue em (5) (→).



4 Rode o botão para seleccionar a frequência de corte pretendida. A frequência de corte no visor muda da forma seguinte.

62 Hz ↔ 78 Hz ↔ 99 Hz ↔ 125 Hz ↔ 157 Hz
↔ off

Se quiser regular o volume do(s) subwoofer(s), carregue em (2) (←) e rode o botão como descrito no passo 3 de “Regular o volume de som do(s) subwoofer(s).”

5 Carregue em (SOUND) durante dois segundos.

Depois de terminar a programação da frequência, o visor volta ao modo de reprodução normal.

Ouvir cada fonte de programa no DSO registado

— Memória do som da fonte (SSM)

Sempre que voltar à mesma fonte, pode ouvir o mesmo menu DSO e a curva de equalização que registou para essa fonte de som, mesmo depois de ter mudado de fonte de programa ou de ter desligado o aparelho e voltado a ligá-lo.

Outras funções

Utilização do comando rotativo

O telecomando rotativo funciona se carregar nas teclas e/ou nos controlos rotativos. Também pode controlar os dispositivos de CD ou MD opcionais com o comando rotativo.

Se carregar nas teclas (SOURCE e MODE)

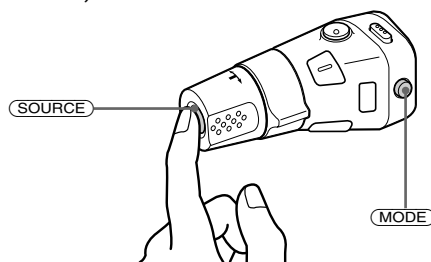

Sempre que carregar em (SOURCE), a fonte muda da seguinte forma:

TUNER → CD → MD

Se carregar em (MODE), o funcionamento muda da seguinte forma;

- Sintonizador : FM1 → FM2 → MW → LW
- Dispositivo de CD : CD1 → CD2 → ...
- Dispositivo de MD : MD1 → MD2 → ...

Rodar o controlo (controlo SEEK/AMS)

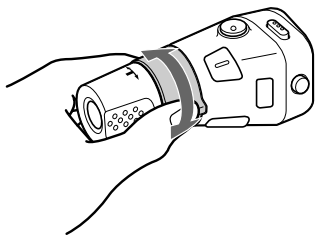

Rode o controlo durante um momento e depois liberte-o para:

- Localizar uma faixa específica num disco. Rode e segure o controlo até localizar o ponto específico numa faixa, e depois liberte-o para iniciar a reprodução.
- Sintonizar as estações automaticamente. Rode o controlo até sintonizar a estação pretendida.

Se rodar e carregar no controlo (controlo PRESET/DISC)

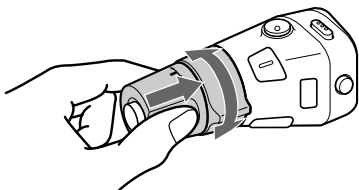

Carregue e rode o controlo para:

- Receber as estações memorizadas nas teclas numéricas pré-programadas.
- Mudar de disco.

Outras operações

Rode o controlo VOL para regular o volume.

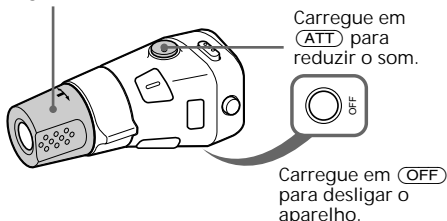

Carregue em (SOUND) para regular o volume e o menu de controlo do som.

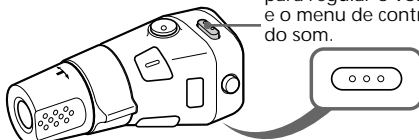

Carregue em (LIST) para:

- Ver os nomes memorizados.
- Ver o tipo de programa.

Carregue em (REC) para gravar o memorando oral.

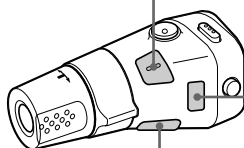

Carregue sem soltar em (TALK) para seleccionar uma caixa "V Drive" para a gravação.

Carregue para :

- Gravar uma frase.
- Pedir uma fonte registada.

Carregue em (PLAY) para reproduzir o memorando. Carregue sem soltar em (PLAY) para apagar o memorando.

Alteração da direcção de funcionamento

A direcção de funcionamento dos controlos vem predefinida de fábrica como se mostra na ilustração abaixo.

Para aumentar

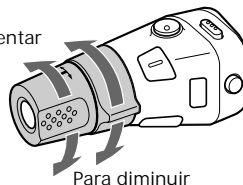

Para diminuir

Se tiver que montar o comando rotativo no lado direito do volante, pode inverter a direcção de funcionamento dos controlos.

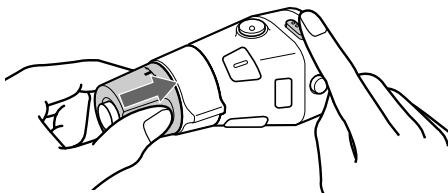

Carregue em (SOUND) e empurre VOL durante dois segundos.

Sugestão
Pode controlar a direcção de funcionamento dos controlos com o aparelho (página 30).

Redução do som

Carregue em (ATT) no telecomando rotativo ou no telecomando sem fios. A indicação “ATT on” aparece durante breves instantes.

Para restabelecer o nível de volume anterior, volte a carregar em (ATT).

Sugestão

Se o cabo da interface de um telefone para automóvel estiver ligado ao cabo ATT, o aparelho reduz automaticamente o volume quando receber uma chamada telefónica (Função ATT).

Alteração das programações do visor e do som

Pode programar:

- Clock (Relógio) (página 7).
- CT (Hora do Relógio) (página 20).
- D.Info (Informação Dupla) para visualizar, simultaneamente, o relógio e o modo de reprodução (ON) ou para visualizar cada uma das informações, alternadamente (OFF).
- SA (Spectrum Analyzer) para alterar o padrão de visualização do visor do equalizador.
- Amber/Green para alterar a cor do visor para verde ou âmbar.
- Dimmer (Esbatimento) para alterar o brilho do visor.
 - Seleccione “Auto” para atenuar o brilho do visor só quando acender as luzes.
 - Seleccione “on” para atenuar o brilho do visor.
 - Seleccione “off” para desactivar Dimmer.
- Contrast para regular o contraste, se as indicações no visor não forem reconhecidas devido à posição do aparelho.
- Função de guia de voz para informações orais.
 - Seleccione “Voice 1” para minimizar o volume do guia.
 - Seleccione “Voice 2” para obter um volume de som mais alto do que o de “Voice 1.”
 - Seleccione “Voice 3” para maximizar o volume de som do guia.
 - Seleccione “Voice off” para desactivar o guia de voz.
- Beep para activar/desactivar os sinais sonoros.
- RM (Comando rotativo) para alterar a direcção de funcionamento dos controlos no telecomando rotativo.
 - Seleccione “norm” para utilizar o telecomando rotativo com a posição pré-definida de fábrica.
 - Seleccione “rev” quando instalar o telecomando rotativo no lado direito do volante.
- M. dspl (Visualização Dinâmica) para activar a visualização dinâmica para 1, 2, ou desactivá-la.
- Inglês/Espanhol para mudar as informações orais do guia de voz e o idioma para inglês ou espanhol.
- A.Scr1 (Auto Scroll) (página 9, 32).

- 1 Carregue em **(SHIFT)**.
- 2 Carregue várias vezes em **(3)** (SET UP) até que o elemento pretendido apareça no visor.

Sempre que carregar em **(3) (SET UP), os elementos no visor mudam da seguinte maneira:**

Clock → CT → D.Info* → SA* → Amber/Green
 → Dimmer → Contrast → Voice* → Beep →
 RM → M. dspl → English/Spanish → A.Scr1*

* Se não tiver sintonizado a estação nem estiver a ouvir nenhum CD/MD, estes elementos não aparecem no visor.

Nota
 O elemento mostrado no visor difere, dependendo da fonte.

- 3 Carregue em **(5)** (→) para seleccionar a programação pretendida (por exemplo: on ou off).
 Se, na programação "Contrast", carregar em **(5)** (→) aumenta o contraste e, se carregar em **(2)** (←) diminui o contraste.
- 4 Carregue em **(SHIFT)**.
 Quando terminar a programação, o visor volta ao modo de reprodução normal.

Alterar o visor do equalizador

Pode alterar o visor do equalizador de acordo com a música que estiver a ouvir.

Seleccionar o padrão de visualização

- 1 Carregue em **(SOURCE)** para seleccionar uma fonte (sintonizador, CD, ou MD)
- 2 Carregue várias vezes em **(DSPL/SA)** durante dois segundos para seleccionar o padrão de visualização desejado.

SA 1 → SA 2 → SA 3 → SA 4 → SA 5 →
 SA 6 → SA auto → SA off

Equipamento opcional

Dispositivo de CD/MD

Este aparelho permite controlar um máximo de sete dispositivos de CD e de MD.

Se ligar um dispositivo de CD opcional com a função CD TEXT, as informações sobre o CD TEXT aparecem no visor quando reproduzir o disco CD TEXT.

Reprodução de um CD ou MD

- 1 Carregue várias vezes em **(SOURCE)** para seleccionar o CD ou o MD.
- 2 Carregue em **(MODE)** até que o dispositivo pretendido apareça no visor.
 O aparelho inicia a reprodução do CD/MD.

Se ligar um dispositivo de CD/MD ao aparelho, este reproduz todas as faixas desde o início.

Alterar os elementos do visor

Sempre que carregar em **(DSPL/SA)** durante a reprodução de CD, CD TEXT ou MD, o item altera-se da seguinte forma:

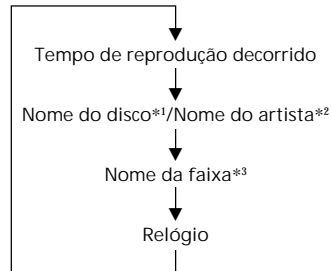

*1 Se não tiver identificado o CD ou não tiver pré-gravado o nome do disco no MD, a indicação "NO D.Name" aparece no visor.

*2 Se reproduzir um disco CD TEXT, o nome do artista aparece no visor a seguir ao nome do disco. (Apenas para os discos CD TEXT com o nome do artista.)

*3 Se não tiver pré-gravado o nome da faixa de um disco CD TEXT ou de um MD, a indicação "NO T.Name" aparece no visor.

continua na próxima página →

Depois de seleccionar o item pretendido, o visor muda automaticamente para o modo de Visualização dinâmica passados alguns segundos.

No modo de visualização dinâmica todos os elementos apresentados acima passam no visor um por um e por ordem.

Sugestão

Pode desactivar o modo de Visualização dinâmica. (Consulte "Alteração das programações do visor e do som" na página 30).

Para atribuir um nome personalizado a CD e discos CD TEXT com a função de lista de títulos do disco, consulte "Identificação de CD" (página 36).

No entanto, se utilizar etiquetas personalizadas, estas têm sempre prioridade sobre a informação CD TEXT original, se esta for mostrada.

Sugestões

- Se o nome do MD ou do disco CD TEXT for demasiado comprido, pode fazê-lo desfilarmos no visor carregando em (SHIFT) e depois em (2) (←).
- Se, depois de identificar um disco CD TEXT com um título pessoal, quiser ver as informações CD TEXT originais carregue em (SHIFT) e depois em (5) (→).

Percorrer automaticamente um nome de disco — **Auto Scroll**

Se o nome do disco/nome do artista ou da faixa de um disco CD TEXT ou de um MD exceder 10 caracteres e a função Auto Scroll estiver activada, os nomes desfilam automaticamente no visor da forma seguinte:

- O nome do disco aparece quando o disco mudar (se o nome do disco estiver seleccionado).
- O nome da faixa aparece quando a faixa mudar (se o nome da faixa estiver seleccionado).

Se carregar em (DSPL/SA) para alterar o elemento do visor, o nome do disco ou da faixa do MD ou do disco CD TEXT desfila automaticamente quer a função Auto Scroll esteja activada ou não.

- 1 Durante a reprodução, carregue em (SHIFT).
- 2 Carregue várias vezes em (3) (SET UP) até que a indicação "A.Scr1" apareça no visor.
- 3 Carregue em (5) (→) para seleccionar "A.Scr on".

4 Carregue em (SHIFT).

Para cancelar a função Auto Scroll, seleccione "A.Scr off" no passo 3.

Nota

Se os discos CD TEXT tiverem muito mais caracteres do que os suportados, pode acontecer o seguinte:
— Alguns dos caracteres não aparecem.
— A função Auto Scroll não funciona.

Localização de uma faixa específica — **Sensor de Música Automático (AMS)**

Durante a reprodução, empurre uma vez o controlo para cima ou para baixo sempre que quiser saltar uma faixa.

Para localizar as faixas seguintes

Para localizar as faixas anteriores

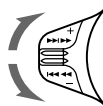

Localização de um ponto específico numa faixa — **Pesquisa Manual**

Durante a reprodução, empurre o controlo SEEK/AMS para cima ou para baixo sem largar. Solte o controlo quando localizar o ponto pretendido.

Pesquisar no sentido progressivo

Pesquisar no sentido regressivo

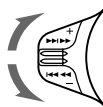

Localização de um disco através do respectivo número

— **Seleção directa dos discos**

Carregue na tecla numérica (1) a (10) que corresponde ao número do disco pretendido.

O aparelho inicia a reprodução do disco pretendido no dispositivo actual.

Reprodução repetitiva das faixas — Reprodução repetitiva

Pode seleccionar:

- Repeat 1 para repetir uma faixa.
- Repeat 2 para repetir um disco.

1 Durante a reprodução, carregue em **(SHIFT)**.

2 Carregue em **(7)** (REP) repetidamente até aparecer a programação pretendida.

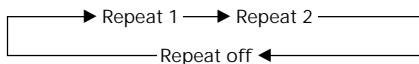

O aparelho inicia a reprodução repetitiva.

3 Carregue em **(SHIFT)**.

Para voltar ao modo de reprodução normal, seleccione “Repeat off” no ponto 2.

Reprodução das faixas por ordem aleatória

— Reprodução aleatória

Pode seleccionar:

- Shuf 1 para reproduzir as faixas do disco actual por ordem aleatória.
- Shuf 2 para reproduzir as faixas dos discos do dispositivo activo por ordem aleatória.
- Shuf All para reproduzir todas as faixas por ordem aleatória.

1 Durante a reprodução, carregue em **(SHIFT)**.

2 Carregue em **(8)** (SHUF) repetidamente até aparecer a programação pretendida.

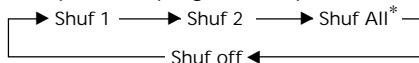

O aparelho inicia a reprodução aleatória.

* A opção “Shuf All” só está disponível quando ligar um ou mais dispositivos de CD ou dois ou mais dispositivos de MD, opcionais.

3 Carregue em **(SHIFT)**.

Para voltar ao modo de reprodução normal, seleccione “Shuf off” no ponto 2.

Criação de um programa

— Memória do programa (Dispositivo de CD/MD equipado com a função Memória do programa)

Pode reproduzir as faixas pela ordem pretendida criando o seu próprio programa. Pode seleccionar um máximo de 24 faixas para um programa. Pode memorizar os programas.

1 Durante a reprodução de um CD/MD, carregue em **(SHIFT)** e depois em **(4)** (PLAY MODE) durante dois segundos.

Modo de edição de programas

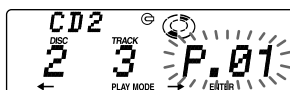

Se o disco estiver identificado, o modo de edição do banco aparece no visor. Carregue em **(4)** (PLAY MODE) para visualizar “p”.

2 Seleccione a faixa pretendida.

- 1 Carregue em **(SOURCE)** repetidamente para seleccionar o CD ou MD.
- 2 Carregue em **(MODE)** repetidamente para seleccionar o dispositivo.
- 3 Carregue em **(SHIFT)** e na tecla numérica correspondente para seleccionar o disco.
- 4 Carregue em **(SHIFT)**.
- 5 Empurre o controlo SEEK/AMS para cima ou para baixo para seleccionar a faixa.

3 Carregue ligeiramente em **(6)** (ENTER).

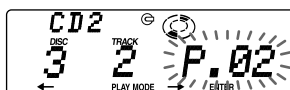

4 Para continuar a memorizar as faixas, repita os pontos 2 e 3.

continua na próxima página →

5 Quando terminar, carregue em (4) (PLAY MODE) durante dois segundos.

6 Carregue em (SHIFT).

Notas

- A indicação “*Wait*” aparece no visor enquanto o aparelho estiver a ler dados ou se não colocar um disco no aparelho.
- A indicação “*Mem Full*” aparece no visor se tentar introduzir mais de 24 faixas num programa.

Reprodução do programa memorizado

O facto de alterar a ordem de colocação dos discos no dispositivo não afecta a reprodução do programa memorizado.

1 Carregue em (SHIFT).

2 Carregue várias vezes em (4) (PLAY MODE) até que a indicação “PGM” apareça no visor.

3 Carregue várias vezes em (5) (→) até que a indicação “PGM on” apareça no visor.

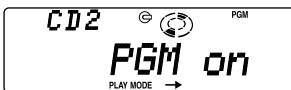

O leitor inicia a reprodução programada.

4 Carregue em (SHIFT).

Para voltar ao modo de reprodução normal, seleccione “PGM off” no ponto 3.

Notas

- Se carregar na tecla numérica durante a reprodução do programa memorizado, interrompe a reprodução do programa e volta à reprodução dos discos seleccionados.
- A indicação “NO Data” aparece no visor se não for memorizada nenhuma faixa no programa.
- Se uma faixa memorizada no programa não estiver no carregador de discos, a faixa é ignorada.
- Se o carregador de discos não tiver nenhuma das faixas memorizadas no programa ou, se as informações do programa ainda não tiverem sido carregadas, a indicação “Not ready” aparece no visor.

Apagar o programa por completo

1 Carregue em (SHIFT) e depois em (4) (PLAY MODE) durante dois segundos.

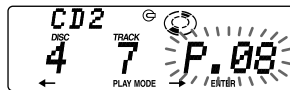

Se o disco estiver identificado, o modo de edição do banco aparece no visor. Carregue em (4) (PLAY MODE) para visualizar “P”.

2 Carregue várias vezes em (2) (←) até que a indicação “DEL” apareça no visor.



3 Carregue em (6) (ENTER) durante dois segundos.



O aparelho apaga todas as faixas programadas por completo.

4 Quando terminar de apagar programas, carregue em (4) (PLAY MODE) durante dois segundos.

5 Carregue em (SHIFT).

Adicionar faixas ao programa

- 1 Carregue em (SHIFT) e depois em (4) (PLAY MODE) durante dois segundos.

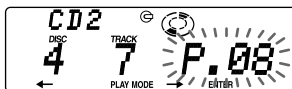

Se o disco estiver identificado, o modo de edição do banco aparece no visor. Carregue em (4) (PLAY MODE) para visualizar "P".

- 2 Carregue em (2) (←) ou (5) (→) para seleccionar o número posição em que pretende introduzir uma faixa.

Número da posição da faixa

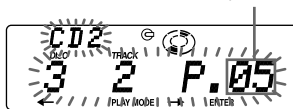

- 3 Empurre o controlo SEEK/AMS para cima ou para baixo para seleccionar a faixa que pretende introduzir.
- 4 Para introduzir a faixa, carregue em (6) (ENTER) durante alguns segundos. A faixa actual vai preencher esse número de ranhura e as faixas seguintes descem uma ranhura.
Para continuar a introduzir faixas no programa, repita os passos 2, 3, e 4.

Nota

Uma vez preenchidas as 24 posições, a indicação "*Mem Full*" aparece no visor e não pode introduzir mais faixas.

- 5 Quando terminar de introduzir faixas, carregue em (4) (PLAY MODE) durante dois segundos.
- 6 Carregue em (SHIFT).

Apagar faixas no programa

- 1 Carregue em (SHIFT) e depois em (4) (PLAY MODE) durante dois segundos.

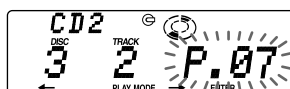

Se o disco estiver identificado, o modo de edição do banco aparece no visor. Carregue em (4) (PLAY MODE) para visualizar "P".

- 2 Carregue em (2) (←) ou (5) (→) para seleccionar a faixa que pretende apagar (mostrada no visor).

Número da posição da faixa

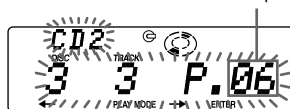

A faixa registada no posição 6.

- 3 Carregue em (6) (ENTER) durante dois segundos.
Quando apagar uma faixa de uma posição, as faixas seguintes avançam para preencher o intervalo.

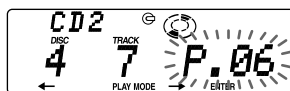
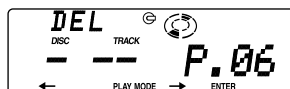

- 4 Se quiser continuar a apagar faixas, repita os pontos 2 e 3.
- 5 Quando terminar de apagar faixas, carregue em (4) (PLAY MODE) durante dois segundos.
- 6 Carregue em (SHIFT).

Identificação de CD

— Lista de títulos (Dispositivo de CD com função de ficheiro personalizado)

Pode identificar os discos com um nome personalizado. Pode introduzir até 8 caracteres para cada disco. Se identificar um CD, pode localizar um disco pelo nome (página 37) e seleccionar as faixas específicas para reprodução (página 38).

- 1 Reproduza o CD e carregue em (PTY/LIST) durante dois segundos.

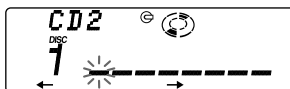

- 2 Introduza os caracteres.

- 1 Rode o botão no sentido do relógio para seleccionar os caracteres pretendidos.
(A → B → C → ... Z → 0 → 1 → 2 → ... 9 → + → - → * → / → \ → > → < → . → _)

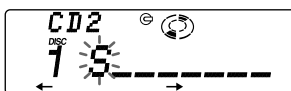

Se rodar o botão no sentido contrário ao dos ponteiros do relógio, os caracteres aparecem por ordem inversa. Se quiser introduzir um espaço em branco entre os caracteres, seleccione “_” (traço inferior).

- 2 Carregue em (5) (→), depois de localizar o carácter pretendido. O cursor luminoso move-se para o espaço seguinte.

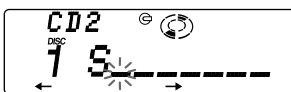

Se carregar em (2) (←), o cursor luminoso move-se para a esquerda.

- 3 Repita os pontos 1 e 2 para introduzir o nome completo.
- 3 Para voltar ao modo de reprodução normal de CD, carregue em (PTY/LIST) durante dois segundos.

Sugestão

Para apagar/corriger um nome, digite “_” (traço inferior) para cada carácter.

Visualização da lista de títulos

Carregue em (DSPL/SA) durante a reprodução de um CD ou de um disco CD TEXT.



Sempre que carregar em (DSPL/SA) durante a reprodução de um CD ou de um disco CD TEXT, o elemento muda da seguinte forma:

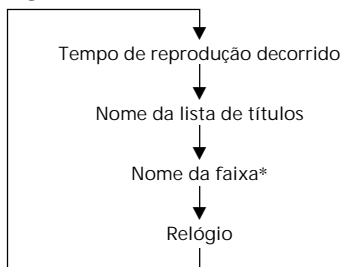

* Se ligar um dispositivo de CD opcional com a função CD TEXT, as informações CD TEXT aparecem no visor durante a reprodução de um disco CD TEXT.

Depois de seleccionar o item pretendido, o visor muda automaticamente para o modo de Visualização dinâmica passados alguns segundos.

No modo de visualização dinâmica todos os elementos apresentados acima passam no visor um por um e por ordem.

Sugestão

Pode desactivar o modo de Visualização dinâmica. (Consulte “Alteração das programações do visor e do som” na página 30).

Apagar a lista de títulos

- 1 Carregue em **(SOURCE)** repetidamente para seleccionar o CD.
- 2 Carregue em **(MODE)** repetidamente para seleccionar o dispositivo de CD.
- 3 Carregue em **(PTY/LIST)** durante dois segundos.
- 4 Carregue em **(DSPL/SA)** durante dois segundos.
- 5 Rode o botão para seleccionar o nome que pretende apagar.
- 6 Carregue em **(6)** (ENTER) durante dois segundos.
O nome é apagado.
Repita os passos 5 e 6, se quiser apagar outros nomes.
- 7 Carregue em **(PTY/LIST)** durante dois segundos.
O aparelho volta ao modo de reprodução normal de CD.

Nota

Quando apagar a etiqueta personalizada, aparecerá, no visor, a informação CD TEXT original.

Localização de um disco pelo nome

— Listagem (Dispositivo de CD com função de ficheiro personalizado ou dispositivo de MD)

Só pode utilizar esta função, se atribuir um nome personalizado aos discos. Para mais informações sobre os nomes dos discos, consulte “Identificação de CD” (página 36).

- 1 Carregue ligeiramente em **(PTY/LIST)**.
O nome que atribuiu ao disco que está a ser reproduzido aparece no visor.



Quando atribuir uma etiqueta com uma lista de títulos a um disco CD TEXT, esta tem prioridade sobre a informação de CD TEXT original.

- 2 Carregue várias vezes em **(PTY/LIST)** até que o disco pretendido seja localizado.
- 3 Carregue em **(6)** (ENTER) para reproduzir o disco.

Notas

- Depois de o título de um disco aparecer durante cinco segundos, o visor volta ao modo de reprodução normal. Para desactivar o visor, carregue em **(DSPL/SA)**.
- Os nomes das faixas não aparecem no visor durante a reprodução de MD ou de discos CD TEXT.
- Se não houver nenhum disco no carregador, a indicação “NO Disc” aparece no visor.
- Se não atribuir um ficheiro personalizado ao disco, a indicação “*****” aparece no visor.
- Se o aparelho não ler as informações referentes ao disco, a indicação “?” aparece no visor. Para carregar o disco, carregue primeiro na tecla numérica e depois seleccione o disco pretendido.
- A informação aparece apenas em letras maiúsculas. Existem também algumas letras que não podem ser visualizadas no visor (durante a reprodução de MD ou de discos CD TEXT).

Seleção das faixas específicas para reprodução

— Banco (Dispositivo de CD com função de ficheiro personalizado)

Se identificar o disco, pode programar o aparelho para ignorar as faixas desnecessárias e apenas reproduzir as faixas pretendidas.

- 1 Inicie a reprodução, carregue em (SHIFT) e depois (4) (PLAY MODE) durante dois segundos.

Modo de edição do banco



Nota

Se não identificar o disco, o modo de edição do banco não aparece e o modo de edição de programas aparece no visor. Para voltar ao modo de reprodução normal, carregue em (4) (PLAY MODE) durante dois segundos.

- 2 Empurre o controlo SEEK/AMS para cima ou para baixo para seleccionar o número da faixa que pretende saltar e depois carregue em (6) (ENTER).



A indicação no visor muda de “Play” para “Skip”. Se quiser voltar à indicação “Play”, carregue novamente em (6) (ENTER).

- 3 Se quiser programar o modo “Play” ou “Skip” em todas as faixas, repita o ponto 2.
- 4 Carregue em (4) (PLAY MODE) durante dois segundos. O aparelho volta ao modo de reprodução normal de CD.
- 5 Carregue em (SHIFT).

Notas

- Pode programar o modo “Play” e “Skip” para 24 faixas.
- Não pode programar o modo “Skip” para todas as faixas.

Reproduzir apenas as faixas específicas

Pode seleccionar:

- Bank on para reproduzir as faixas com a programação “Play”.
- Bank inv (Inverso) para reproduzir as faixas com a programação “Skip”.

- 1 Durante a reprodução, carregue em (SHIFT) e depois várias vezes em (4) (PLAY MODE) até que a indicação “Bank” apareça no visor.
- 2 Carregue em (5) (→) para seleccionar o modo pretendido.

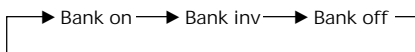

A reprodução inicia-se a partir da faixa imediatamente a seguir à faixa que está a ser reproduzida.

- 3 Carregue em (SHIFT).

Para voltar ao modo de reprodução normal, seleccione “Bank off” no ponto 2 acima.

Informação adicional

Precauções

- Se o seu automóvel estiver estacionado ao sol, fazendo com que a temperatura no seu interior aumente consideravelmente, deixe o aparelho arrefecer antes de utilizá-lo.
- Se o aparelho não estiver a receber corrente, verifique primeiro as ligações. Se estiver tudo em ordem, verifique o fusível.
- Se não sair nenhum som dos altifalantes, regule o controlo fader para a posição central.
- Se o automóvel estiver equipado com uma antena eléctrica, não se esqueça de que esta estica automaticamente enquanto o aparelho está a funcionar.

Se tiver alguma dúvida ou problema relacionado com o aparelho que não esteja abrangido neste manual, contacte o agente Sony mais próximo.

Nota sobre o manuseamento dos CD

Um disco sujo ou defeituoso pode provocar cortes de som durante a reprodução. Para que o som seja o melhor possível, manuseie o disco da seguinte maneira.

Segure no disco pela extremidade. Se quiser manter o disco limpo, não toque na respectiva superfície.

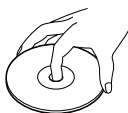

Não cole papel nem fita adesiva na superfície com etiqueta.

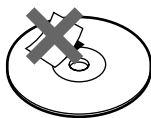

Não exponha os discos à incidência directa dos raios solares, a fontes de calor como condutas de ar quente nem os deixe dentro de um automóvel estacionado ao sol porque pode ocorrer um aumento considerável da temperatura no seu interior.

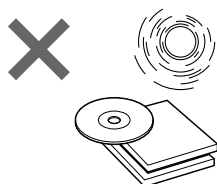

Antes de reproduzir os discos, limpe-os com um pano de limpeza opcional. Limpe os discos a partir do centro.

Não utilize dissolventes como benzina, diluente, produtos limpeza disponíveis no mercado ou sprays anti-estáticos próprios para discos analógicos.



Notas sobre a condensação da humidade

Num dia chuvoso ou num local muito húmido, é possível que a humidade se condense nas lentes que se encontram no interior do leitor de CD. Se isto acontecer, o aparelho não funciona correctamente. Neste caso, retire o disco e aguarde cerca de uma hora até que a humidade se evapore.

Manutenção

Substituição do fusível

Quando substituir o fusível, utilize um fusível com a amperagem correcta. Se o fusível rebentar, verifique a ligação à corrente e substitua o fusível. Se o fusível rebentar novamente, pode tratar-se de uma avaria interna. Neste caso, consulte o agente Sony mais próximo.

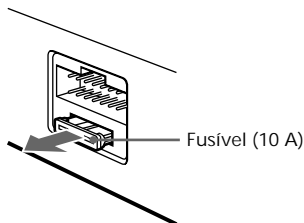

Advertência

Nunca utilize um fusível com uma amperagem superior à especificada no aparelho. Se o fizer, corre o risco de danificar o aparelho.

Limpeza dos conectores

Se os conectores entre o aparelho e o painel frontal estiverem sujos, o aparelho pode não funcionar correctamente. Para evitar esta situação, abra o painel frontal carregando em **OPEN**, retire-o e limpe os conectores com um cotonete embebido em álcool. Não faça muita pressão para não danificar os conectores.

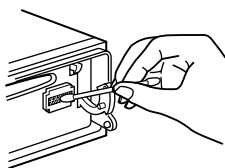

Unidade principal

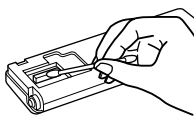

Parte posterior do painel frontal

Notas

- Por razões de segurança, antes de limpar os conectores, desligue o motor e retire a chave da ignição.
- Nunca toque no painel de conectores com os dedos ou com um objecto em metal.

Desmontagem do aparelho

- 1 Faça pressão sobre a patilha existente no interior na tampa frontal com uma chave de parafusos e retire a tampa.

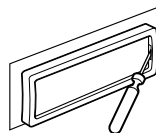

- 2 Repita o ponto 1 no lado esquerdo. A tampa frontal solta-se.

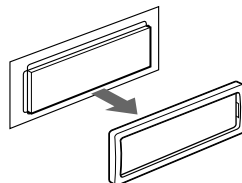

- 3 Utilize uma chave de parafusos para puxar a patilha esquerda para fora do aparelho e, em seguida, puxe o lado esquerdo do aparelho para fora até que a patilha saia do suporte.

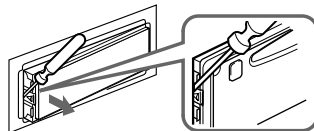

- 4 Repita o ponto 3 no lado direito.

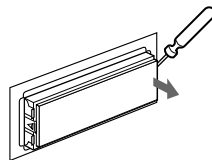

- 5 Faça deslizar o aparelho para fora do suporte.

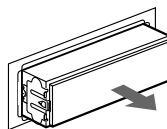

Especificações

Secção do leitor de CD

Sistema	Sistema audio digital de discos compactos
Relação sinal/ruído	98 dB
Resposta em frequência	10 – 20.000 Hz
Oscilação e vibração	Abaixo do limite mensurável

Secção do sintonizador

FM	
Área de sintonização	87,5 – 108,0 MHz
Terminal de antena	Conector da antena externa
Frequência intermédia	10,7 MHz
Sensibilidade utilizável	8 dBf
Selectividade	75 dB a 400 kHz 50 dB a 200 kHz
Relação sinal/ruído	65 dB (estéreo), 68 dB (mono)
Distorção harmónica a 1 kHz	0,7 % (estéreo), 0,4 % (mono)
Separação	35 dB a 1 kHz
Resposta em frequência	30 – 15.000 Hz
MW/LW	
Área de sintonização	MW: 531 – 1.602 kHz LW: 153 – 281 kHz
Terminal de antena	Conector da antena externa
Frequência intermédia	10,71 MHz/450 kHz
Sensibilidade	MW: 30 µV LW: 50 µV

Secção do amplificador de potência

Saídas	Saídas dos altifalantes (conectores vedantes)
Impedância dos altifalantes	4 – 8 ohms
Potência máxima de saída	45 W × 4 (a 4 ohms)

Geral

Saídas	Saídas de linha (3) Fio de controlo do relé da antena eléctrica Fio de controlo do amplificador de potência Cabo de controlo Telephone ATT (atenuação) Fio de controlo da iluminação
Equalizador	±12 dB; f ₀ =62 Hz, 157 Hz, 396 Hz, 1,0 kHz, 2,5 kHz, 6,34 kHz, 16 kHz
Requisitos de alimentação	Bateria do automóvel com 12 V CC negativo à massa
Dimensões	Aprox. 178 × 50 × 182 mm (l/a/p)
Dimensões de montagem	Aprox. 182 × 53 × 163 mm (l/a/p)
Peso	Aprox. 1,4 kg
Acessórios fornecidos	Comando rotativo RM-X4V (1) Microfone (1) Peças para instalação e ligações (1 conjunto) Caixa do painel frontal (1)
Acessórios opcionais	Comando sem fios RM-X47 Cabo BUS (fornecido com um cabo de pinos RCA) RC-61 (1 m), RC-62 (2 m)
Equipamento opcional	Dispositivo de CD CDX-828 (10 discos), CDX-727 (10 discos) Dispositivo de MD MDX-65 (6 discos) Outros permutadores de CD/MD com o sistema BUS da Sony Selector de fonte XA-C30

O design e as especificações estão sujeitos a alterações sem aviso prévio.

Guia de resolução de problemas

A lista de verificação seguinte ajuda a resolver os problemas que possam ocorrer no aparelho. Antes de consultar a lista apresentada abaixo, verifique os procedimentos de funcionamento e de ligação.

Geral

Problema	Causa/Solução
Sem som.	<ul style="list-style-type: none">• Cancele a função ATT.• Regule o controlo fader para a posição central no sistema de altifalantes.• Rode o botão no sentido dos ponteiros do relógio para regular o volume.
O conteúdo da memória foi apagado.	<ul style="list-style-type: none">• O cabo de alimentação ou a bateria estão desligados.• Carregou na tecla reset. → Volte a memorizar o conteúdo.
Não aparecem indicações no visor.	Retire o painel frontal e limpe os conectores. Para mais informações, consulte "Limpeza dos conectores" (página 40).

Reprodução de CD/MD

Problema	Causa/Solução
Não consegue introduzir um disco.	<ul style="list-style-type: none">• Já introduziu outro CD.• O CD foi mal introduzido ou introduzido ao contrário (MD).
Não consegue reproduzir.	Disco defeituoso (MD) ou sujo de pó (CD).
O disco é ejectado automaticamente.	A temperatura ambiente é superior a 50°C.
As teclas de funcionamento não funcionam.	Carregue na tecla reinicialização.
Há cortes de som por causa das vibrações.	<ul style="list-style-type: none">• Instalou o aparelho num ângulo superior a 60°.• Não instalou o aparelho numa superfície dura do automóvel.

Recepção de rádio

Problema	Causa/Solução
Não consegue efectuar a sintonização pré-programada.	<ul style="list-style-type: none">• Memorize a frequência correcta.• O sinal da transmissão é muito fraco.
Não consegue efectuar a sintonização automática.	O sinal de transmissão é muito fraco. → Utilize a sintonização manual.
Não consegue sintonizar as estações. O som tem muito ruído.	Ligue o cabo de controlo de antena eléctrica (azul) ou o cabo de alimentação de corrente aos acessórios (vermelho) ao cabo de alimentação de corrente do amplificador do sinal da antena do automóvel. (Apenas se a antena de FM/MW/LW do automóvel estiver embutida no vidro traseiro/lateral.)
A indicação "ST" está a piscar.	<ul style="list-style-type: none">• Sintonize a frequência de forma correcta.• O sinal da transmissão é muito fraco. → Regule para o modo Mono (página 14).

Funções RDS

Problema	Causa/Solução
A função SEEK é activada poucos segundos depois de começar a ouvir o rádio.	Não se trata de uma estação TP ou o sinal é muito fraco. → Carregue em (AF/TA) para seleccionar "AF TA off".
Não consegue sintonizar estações com informações sobre o trânsito.	<ul style="list-style-type: none">• Active "TA".• A estação não transmite informações sobre o trânsito embora seja TP. → Sintonize outra estação.
PTY mostra "NONE".	A estação não especifica o tipo de programa.

Reconhecimento da voz/Memorando oral

Problema	Causa/Solução
Não consegue registar a frase ou o memorando.	O microfone não está bem ligado. → Ligue-o bem.
O aparelho falha muitas vezes ou não consegue reconhecer a frase.	<ul style="list-style-type: none">• O microfone pode não conseguir captar a voz do condutor dependendo do local de instalação e da direcção pois é unidireccional. → Direcione correctamente o microfone. Verifique se a marca SONY está voltada para a boca do condutor.• O aparelho capta o ruído exterior como se fizesse parte da frase. → Feche a janela quando gravar a frase.• Pode fazer com que o aparelho reconheça mais facilmente a frase se a pronunciar claramente e em voz alta.• A frase que pronunciou é diferente da frase gravada. → Pronuncie a frase gravada.
As instruções orais não se ouvem enquanto as funções de reconhecimento da voz ou de memorando oral estiverem a executar outra operação.	A regulação do volume está no mínimo. → Regule o volume com o botão do aparelho.

Funções DSP

Problema	Causa/Solução
Sem som ou com um som muito reduzido.	O volume dos altifalantes pode ter sido reduzido automaticamente para maximizar o efeito da regulação da posição de audição. → Rode o botão para regular o balanço. O balanço do altifalante pode ser regulado separadamente para o modo DSP activado e DSP desactivado (página 26).

Mensagens de erro no visor (com o dispositivo de CD/MD opcional ligado(s))

As indicações mencionadas abaixo piscam durante cinco segundos e depois ouve-se sinal sonoro.

Visor	Causa	Solução
NO Mag	Não introduziu o carregador de discos no dispositivo de CD/MD.	Introduza o carregador discos no dispositivo CD/MD.
NO Disc	Não introduziu discos no dispositivo de CD/MD.	Introduza os discos no dispositivo de CD/MD.
NG Discs	Há um problema que impede a reprodução de um CD/MD.	Introduza outro CD/MD.
Error *1	O CD está sujo ou foi introduzido ao contrário.*2	Limpe ou introduza o CD correctamente.
	Não consegue reproduzir um MD devido a um problema.*2	Introduza outro MD.
Blank *1	Não há faixas gravadas no MD.*2	Reproduza um MD com faixas gravadas.
PushReset	Não consegue utilizar o dispositivo de CD/MD devido a um problema.	Carregue na tecla reset do aparelho.
Not Ready	O compartimento do dispositivo de MD está aberto ou os MD não estão correctamente introduzidos.	Feche o compartimento ou introduza os MD correctamente.
HighTemp	A temperatura ambiente é superior a 50°C.	Espere até que temperatura desça abaixo dos 50°C.

*1 Se ocorrer um erro durante a reprodução de um CD ou MD, o número de disco do MD ou do CD não aparece no visor.

*2 O número do disco que está a provocar o erro aparece no visor.

Se as soluções acima mencionadas não o ajudarem a resolver o problema, contacte o agente Sony mais próximo.

Välkommen !

Grattis till köpet av Sony CD-spelare. Den medföljande vridkontrollen eller den trådlösa fjärrkontrollen (tillval) ger dig tillgång till en mängd olika funktioner på CD-spelaren.

Förutom CD-spelaren och radion kan du bygga ut systemet genom att ansluta en valfri CD/MD-spelare*1.

Om du använder enheten eller ansluter en CD-spelare (tillval) med CD TEXT-funktion, visas CD TEXT-informationen i teckenfönstret när du spelar upp en CD TEXT-skiva*2.

*1 *Du kan ansluta till en CD- och MD-växlare.*

*2 *En CD TEXT-skiva är en ljud-CD-skiva som innehåller information som t ex skivans namn, artistens namn och spårnamn. Denna information spelas in på skivan.*

Du kan välja språk, engelska eller spanska, för teckenfönstret och röstmeddelandena.

Voice Drive

Sony har utarbetat en ny funktion som främjar en säkrare körning.

Som tillägg till vår egen unika vridkontroll introducerar vi nu röststyrningssystemet Voice Drive, med vilket föraren med hjälp av sin röst kan styra bilstereon.

Nu kan du ge kommandon med hjälp av Voice Drive och bekräfta resultat med hjälp av Voice Guide, samtidigt som du håller ögonen på vägen.

Du kan också spela in din röst med hjälp av funktionen för röstmeddelande. Med denna funktion gör du röstanteckningar om du får syn på eller kommer på något medan du kör.

Röstguide för säker körning

Denna spelare har en röstguidesfunktion*. När röstguidesfunktionen är på ger spelaren inspelade kommentarer till funktionerna för motsvarande nedtryckta knappar.

Röstmeddelandena kan läsas upp på antingen engelska eller spanska.

* *En del förstärkare (tillval) kan orsaka ett avbrott i början av de inspelade kommentarerna.*

När du ansluter en MD-växlare (tillval), kan ljudet från den första MD-skivan fortsätta en kort stund även när de inspelade kommentarerna för den andra MD-skivan presenterats.

Innehållsförteckning

Endast den här enheten

Reglagens placering	4
---------------------------	---

Komma igång

Återställa enheten	6
Ta bort frontpanelen	6
Förbereda vridkontrollen	7
Ställa klockan	7

CD-spelare

Lyssna på en CD-skiva	8
Spela en CD-skiva i olika lägen	10
Skapa ett program — CD-programminne	10

Radio

Lagra kanaler automatiskt — BTM-funktionen	12
Lagra endast de önskade kanalerna	13
Motta de lagrade kanalerna	13

RDS

Översikt av RDS-funktionen	14
Visa kanalnamnet	14
Ställa in samma program automatiskt — Alternativa frekvenser (AF)	15
Lyssna på trafikmeddelanden	16
Förinställa RDS-kanalerna med AF- och TA-data	17
Spela in trafikmeddelanden — TIR-funktionen (Traffic Information Replay)	17
Söka en kanal efter programtyp	19
Ställa klockan automatiskt	20

Röststyrning

Välj en "V Drive"-ruta för registrering	20
Registrera en röstfras	21
Begära den registrerade källan	22

Röstmeddelande

Spela in ett röstmeddelande	22
Spela upp röstmeddelandet	23
Radera röstmeddelandet	23

DSP

Ställa in equalizern	23
Välja avlyssningsläge	24
Välja en Soundstage-meny (Ljudscensmeny) — DSO (Dynamic Soundstage Organizer)	25
Justera balansen (BAL)	26
Justera uttoningen (FAD)	26
Justera volymen på subwoofern/ subwooferna	27
Lyssna på varje programkälla i dess registrerade DSO — SSM (Source Sound Memory, källjudsminne)	28

Övriga funktioner

Använda vridkontrollen	28
Dämpa ljudet	30
Ändra ljud- och teckeninställningarna	30
Ändra teckenfönstret för equalizern	31

Med tillvalet

CD/MD-spelare

Spela en CD eller MD	31
Spela upp spår flera gånger — Upprepad uppspelning	33
Spela upp spår i slumpmässig ordning — Slumpmässig uppspelning	33
Skapa ett program — Programminne	33
Namnge en CD-skiva — Skivminne	36
Hitta en CD-skiva efter namn — Lista namn	37
Välja spår för uppspelning — Bank	38

Ytterligare information

Säkerhetsföreskrifter	39
Underhåll	40
Demontera enheten	40
Tekniska data	41
Felsökning	42

Reglagens placering

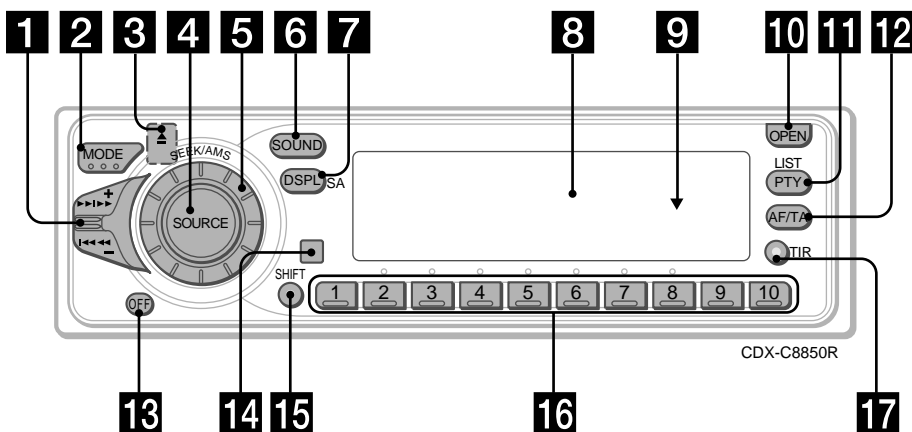

Mer information finns på sidorna.

- 1** SEEK/AMS-reglage (sök/AMS-funktionen/manuell sökning/val av röststyrning/röstanteckning) 9, 10, 11, 13, 18, 19, 21, 23, 32, 33, 35, 38
- 2** MODE-knappen (band-/CD-/MD-spelare) 12, 13, 31, 33, 37
- 3** ▲ Utmatningsknapp (sitter på framsidan på enheten och döljs av frontpanelen) 8
- 4** SOURCE-knappen (source-select) 8, 12, 13, 16, 23, 24, 26, 27, 31, 33, 37
- 5** Ratt (volym/DSO-nivå/equalisernivå/lyssningsposition/volym för främre eller bakre högtalare/volym för subwoofer/balans) 7, 17, 23, 24, 25, 26, 27, 28, 36, 37
Vridreglaget fungerar normalt som volymkontroll förutom i vissa justeringslägen.
- 6** SOUND-knappen 23, 24, 25, 26, 27, 28
- 7** DSPL/SA-knappen (visningsläge/spektrumanalysator) 9, 14, 15, 31, 32, 36, 37
- 8** Teckenfönster
- 9** Återställningsknappen (på enhetens framsida bakom frontpanelen) 6
- 10** OPEN-knappen 6, 8, 40
- 11** PTY/LIST-knappen
Skivminne 36, 37
Lista namn 37
RDS-program 19
- 12** AF/TA-knappen 15, 16, 17
- 13** OFF-knappen* 6, 8
- 14** Sensor för eventuell trådlös fjärrkontroll
- 15** SHIFT-knappen
PLAY MODE 10, 11, 12, 13, 14, 15, 17, 33, 34, 35, 38
REP 10, 33
SET UP 7, 9, 20, 31, 32
SHUF 10, 33
- 16** Under radiomottagningen:
Nummerknappar 13, 16, 17
Under CD-/MD-uppspelning:
Knappar för direkt skivval 32
- 17** TIR-knappen 17, 18

*Var försiktig när du gör installationen i en bil där tändningslåset saknar tillbehörsäge (ACC)
Glöm inte att trycka på (OFF) på enheten under två sekunder för att stänga av klockans teckenfönster efter det att du har stängt av motorn.
Om du bara trycker på (OFF) ett kort ögonblick slocknar inte klockans teckenfönster vilket kan leda till att batteriet laddas ur.

Trådlös fjärrkontroll
(RM-X47) (medföljer
inte)

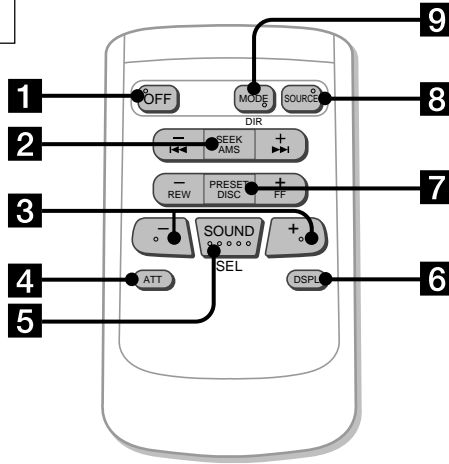

Knapparna med samma funktion som de på huvudenheten.

- | | |
|----------------------------|--|
| 1 OFF-knappen | 6 DSPL-knappen |
| 2 SEEK/AMS-knappen | 7 PRESET/DISC-knappen
<i>Du kan inte göra manuell sökning och manuell inställning med fjärrkontrollen.</i> |
| 3 (-) (+) knappar | 8 SOURCE-knappen |
| 4 ATT-knappen | 9 MODE/DIR-knappen |
| 5 SOUND/SEL-knappen | |

Komma igång

Återställa enheten

Innan du använder enheten för första gången eller när du har bytt bilbatteri, måste du återställa enheten.

Tryck på återställningsknappen med ett spetsigt föremål, exempelvis en kulspejpenna.

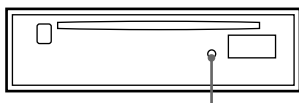

Återställningsknapp

Observera

- Genom att trycka på återställningsknappen raderar du inställningarna för klockan samt vissa minnesinställda funktioner.
- När du ansluter nätkabeln till enheten eller återställer enheten bör du vänta ca 10 sekunder innan du sätter i en skiva. Om du inte väntar 10 sekunder innan du sätter i skivan återställs inte enheten och du måste då trycka på återställningsknappen igen.

Ta bort frontpanelen

Enhetens frontpanel kan tas bort för att förhindra att enheten stjäls.

- 1 Tryck på **OFF**.
- 2 Tryck på **OPEN** för att öppna frontpanelen och skjut sedan frontpanelen åt höger och dra ut frontpanelens vänstra sida.

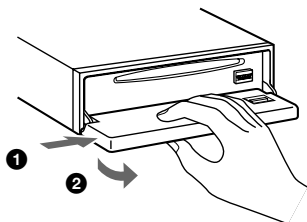

Observera

- Lägg inte något på frontpanelens insida.
- Var försiktig så att du inte tappar panelen när du tar bort den från enheten.
- Om du tar loss panelen innan enheten är avstängd, stängs strömmen av automatiskt så att högtalarna inte skadas.
- Om du bär frontpanelen med dig, kan du lägga den i det medföljande fodralet.

Sätta fast frontpanelen

Sätt i hålet **(a)** på frontpanelen i spindel **(b)** på spelaren, enligt bilden och skjut sedan in den vänstra sidan.

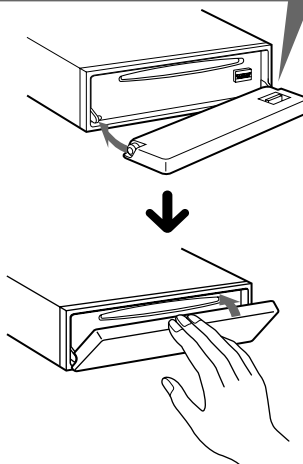
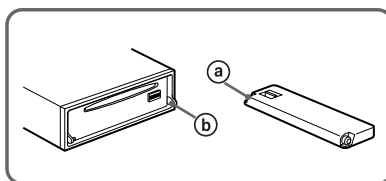

Observera

- Kontrollera att frontpanelen är vänd åt rätt håll när du sätter fast den på enheten.
- Tryck inte frontpanelen hårt mot enheten när du sätter fast den. Tryck fast den lätt mot enheten.
- Tryck inte hårt eller bruka våld mot frontpanelens teckenfönster.
- Utsätt inte frontpanelen för direkt solljus, värmekällor som tex varmluftstrummor och lämna den inte i en fuktig miljö. Lämna den aldrig på instrumentbrädan i en bil som står parkerad i direkt solljus där temperaturen kan stiga drastiskt.

Varningslarm

Om du vrider tändlåset till läge OFF utan att ta bort frontpanelen, kommer varningslarmet att ljuda under några sekunder.

TIR-indikator

Om du drar ut tändnyckeln när TIR-funktionen är påkopplad, blinkar TIR-indikatorn några gånger.

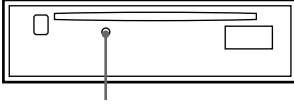

TIR-indikator

Mer information om TIR-funktionen får du om du läser "Spela in trafikmeddelanden" (sidan 17).

Förbereda vridkontrollen

När du monterar vridkontrollen, sätter du fast etiketten enligt bilden nedan.

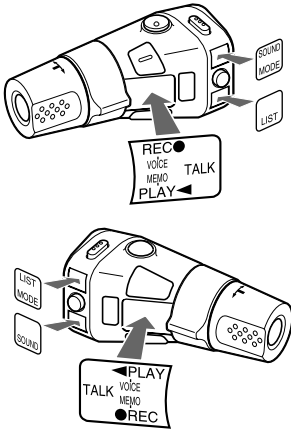

Ställa klockan

Klockan visar en 24-timmars digital tidsangivelse.

Exempel: Ställ klockan på 10:08

- 1 Tryck först på **(SHIFT)** och sedan på **(3)** (SET UP) flera gånger tills "Clock" visas.

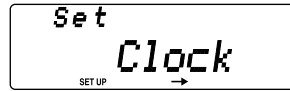

- 1 Tryck på **(5)** (→).

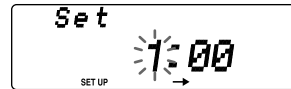

Siffrorna för timmar blinkar.

- 2 Ställ in timmarna.

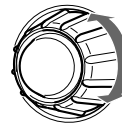

Flytta bakåt

Flytta framåt

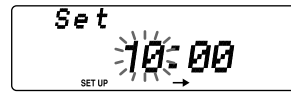

- 3 Tryck på **(5)** (→).

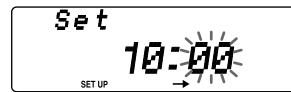

Siffrorna för minuter blinkar.

- 4 Ställ in minuterna.

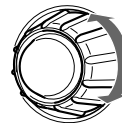

Flytta bakåt

Flytta framåt

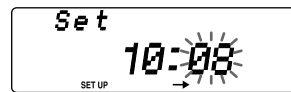

forts på nästa sida →

2 Tryck på (SHIFT).

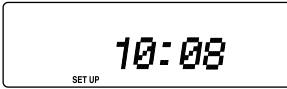

Klockan aktiveras.

3 Tryck på (SHIFT).
När inställningen är klar visas det normala uppspelningsläget i teckenfönstret.

CD-spelare

Lyssna på en CD-skiva

1 Tryck på (OPEN) och sätt i en CD-skiva.
Uppspelningsstartas automatiskt.
Sidan med etiketten vänd uppåt

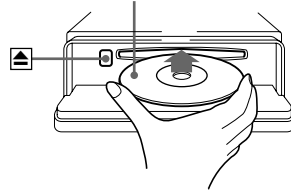

2 Stäng sedan frontpanelen.

Om du redan har satt i en CD-skiva trycker du på (SOURCE) flera gånger tills "CD" visas.

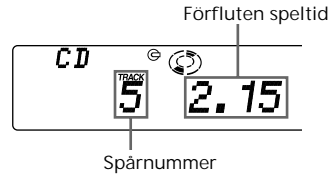

Funktion	Tryck på
----------	----------

Avbryta uppspelningen	(OFF)
-----------------------	-------

Ta ur CD-skivan	(OPEN) sedan ▲
-----------------	----------------

Ändra de visade alternativen

Varje gång du trycker på (DSPL/SA) ändras visningen på följande sätt:

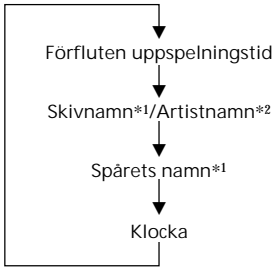

*1 Om du spelar upp en skiva som saknar CD TEXT-funktionen visas "NO D.Name" eller "NO T.Name" i teckenfönstret.

*2 Om du spelar upp en CD TEXT-skiva visas artistnamnet i teckenfönstret efter skivnamnet. (Endast för CD TEXT-skiva med artistnamnet.)

När du har valt det önskade alternativet kommer teckenfönstret automatiskt att ändras till rörlig textvisning (Motion Display) efter ungefär fem sekunder.

I det rörliga visningsläget (Motion Display) rullas alla ovan nämnda val ett efter ett fram i teckenfönstret.

Tips

Du kan avaktivera Motion Display-funktionen. (Se "Ändra ljud- och teckeninställningarna" på sidan 30).

Du kan ange ett individuellt namn för CD- och CD TEXT-skivor med skivminnesfunktionen, se "Namnge en CD-skiva" (sidan 36).

Men om du använder skivnamn prioriteras de alltid över den ursprungliga CD TEXT-informationen när sådan information visas.

Tips

- Om CD TEXT-skivans namn är för långt, kan du rulla fram det i teckenfönstret genom att först trycka på (SHIFT) sedan (←).
- Om du vill visa den ursprungliga CD TEXT-informationen efter det att du har angett ett individuellt namn för CD TEXT-skivan tryck på (SHIFT) sedan på (→).

Visa hela skivnamnet automatiskt

— Auto Scroll

Om skivnamn/artistnamn eller spårets namn på en CD TEXT-skiva överstiger 10 tecken och den automatiska bläddringsfunktionen är aktiv rullas innehållet i teckenfönstret enligt följande:

- Skivnamnet visas när du byter skiva (om skivnamnet har valts).
- Spårnamnet visas när du byter spår (om spårnamnet har valts).

Om du trycker på (DSPL/SA) för att ändra visningen, rullas CD TEXT-skivans skiv- eller spårnamn automatiskt oavsett om funktionen är aktiv eller inte.

- 1 Tryck på (SHIFT) under uppspelning.
- 2 Tryck på (3) (SET UP) flera gånger tills "A.Scrl" visas.
- 3 Tryck på (5) (↔) för att välja "A.Scrl on".
- 4 Tryck på (SHIFT).

Om du vill ta bort Auto Scroll väljer du "A.Scrl off" i steg 3 ovan.

Observera

För vissa CD TEXT-skivor som har extremt många tecken, kan följande inträffa:
— Alla tecken visas inte.
— Den automatiska bläddringsfunktionen fungerar inte.

Hitta ett visst spår

— Automatisk musiksökning (AMS)

Under uppspelning skjuter du SEEK/AMS-reglaget uppåt eller nedåt.

Hitta efterföljande spår

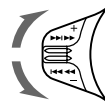

Hitta föregående spår

Hitta en viss punkt i ett spår

— Manuell sökning

Under uppspelning, skjuter du och håller SEEK/AMS-reglaget uppåt eller nedåt. Släpp reglaget när du har hittat den önskade punkten.

Söka framåt

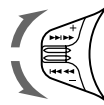

Söka bakåt

Observera

Om "LLLL" eller "TTTT" visas i teckenfönstret, innebär detta att du har kommit till början eller slutet på skivan och inte kan gå längre.

Spela en CD-skiva i olika lägen

Du kan spela CD-skivor i olika lägen:

- Med Repeat (Upprepad spelning) upprepas det aktuella spåret.
- Med Shuf (Slumpmässig spelning) spelas alla spår i slumpmässig ordningsföljd.

Spela upp spår upprepade gånger

— Upprepad uppspelning

- 1 Tryck på (SHIFT) under uppspelning.
- 2 Tryck på (7) (REP) flera gånger tills "Repeat 1" visas.

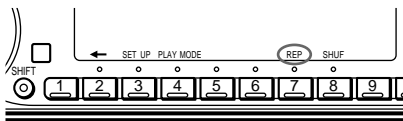

Den upprepade uppspelningen börjar.

- 3 Tryck på (SHIFT).

Du återgår till normalt uppspelningsläge genom att välja "Repeat off" i steg 2 ovan.

Spela upp spår i slumpmässig ordning — Shuffle Play

- 1 Tryck på (SHIFT) under uppspelning.
- 2 Tryck på (8) (SHUF) flera gånger tills "Shuf 1" visas.

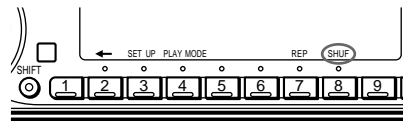

Den slumpmässiga uppspelningen börjar.

- 3 Tryck på (SHIFT).

Du återgår till normalt uppspelningsläge genom att välja "Shuf off" i steg 2 ovan.

Skapa ett program

— CD-programminne

Genom att skapa ett eget program kan du spela spåren i den ordning du vill. Du kan välja upp till 24 spår för ett program. Du kan sedan lagra programmen i minnet.

- 1 Under det att du spelar upp en CD-skiva trycker du på (SHIFT) och sedan på (4) (PLAY MODE) i två sekunder.



- 2 Skjut SEEK/AMS-reglaget uppåt eller nedåt när du vill ställa in en kanal som ska lagras på sifferknappen.

- 3 Tryck på (6) (ENTER).



- 4 Om du vill fortsätta att lägga in spår, upprepar du steg 2 och 3.

- 5 När du har lagt in alla spår, trycker du på (4) (PLAY MODE) i två sekunder.

- 6 Tryck på (SHIFT).

Observera

- "Wait" visas i teckenfönstret när de inmatade uppgifterna om spåren inte har hunnit läsas in i minnet.
- "Mem Full" visas i teckenfönstret när du försöker lägga till mer än 24 spår i ett program.

Spela upp det lagrade programmet

- 1 Tryck på **(SHIFT)**.
- 2 Tryck på **(4)** (PLAY MODE) flera gånger tills "PGM" visas.
- 3 Tryck på **(5)** (→) flera gånger tills "PGM on" visas.



Den programmerade uppspelningen startar.

- 4 Tryck på **(SHIFT)**.

Om du vill återgå till normalt uppspelningsläge väljer du "PGM off" i steg 3 ovan.

Observera

Om en skiva som saknar programmerade spår sätts i visas "Not ready".

Radera ett helt program

- 1 Tryck på **(SHIFT)** och därefter på **(4)** (PLAY MODE) i två sekunder.

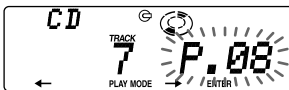

- 2 Tryck på **(2)** (←) flera gånger tills "DEL" visas.



- 3 Tryck på **(6)** (ENTER) i två sekunder.



Alla programmerade spår raderas helt.

- 4 När du har raderat alla program trycker du på **(4)** (PLAY MODE) i två sekunder.
- 5 Tryck på **(SHIFT)**.

Lägga till spår till programmet

- 1 Tryck på **(SHIFT)** och därefter på **(4)** (PLAY MODE) i två sekunder.

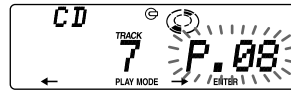

- 2 Tryck på **(2)** (←) eller **(5)** (→) när du vill bestämma spårplatsnumret där ett spår ska infogas.

Spårplatsnummer

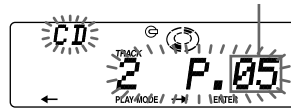

- 3 Skjut SEEK/AMS-reglaget uppåt eller nedåt när du vill välja det spår som ska infogas.

- 4 Tryck på **(6)** (ENTER) när du vill mata in spåret. Det aktuella spåret infogas på detta platsnummer och de efterföljande spåren förskjuts nedåt.

- 5 Om du vill fortsätta att mata in spår i programmet upprepar du steg 2 till 4.

Observera

När alla 24 platser har fyllts visas "Mem Full" i teckenfönstret och du kan inte mata in fler spår.*

- 6 När du har matat in alla spår trycker du på **(4)** (PLAY MODE) i två sekunder.
- 7 Tryck på **(SHIFT)**.

Radera spår i programmet

- 1 Tryck på **(SHIFT)** och därefter på **(4)** (PLAY MODE) i två sekunder.



- 2 Tryck på **(2)** (←) eller **(5)** (→) när du vill bestämma vilket spår som ska raderas.

Spårplatsnummer

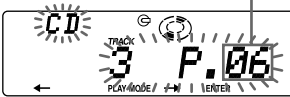

Spåret som registrerats på plats 6.

- 3 Tryck på **(6)** (ENTER) i två sekunder. När du raderar ett spår från ett platsnummer flyttas de efterföljande spåren upp.

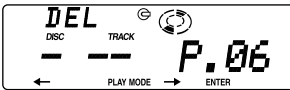

- 4 Om du vill fortsätta att radera spår upprepar du steg 2 och 3.
- 5 När du har raderat alla spår trycker du på **(4)** (PLAY MODE) i två sekunder.
- 6 Tryck på **(SHIFT)**.

Radio

Lagra kanaler automatiskt

— BTM-funktionen

Enheten väljer ut kanalerna med de starkaste signalerna och lagrar dem efter frekvens. Du kan lagra upp till 10 kanaler på varje band (FM1, FM2, MW, och LW).

Varning

För att undvika olyckor bör du använda BTM-funktionen om du tar in en kanal under körning.

- 1 Tryck på **(SOURCE)** flera gånger för att välja önskad radiokanal. Varje gång du trycker på **(SOURCE)** växlas källorna på följande sätt:
CD ↔ TUNER

- 2 Tryck på **(MODE)** flera gånger för att välja band. Varje gång du trycker på **(MODE)** växlas banden på följande sätt:

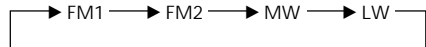

- 3 Tryck på **(SHIFT)**, och tryck sedan på **(4)** (PLAY MODE) flera gånger tills "B.T.M." visas.
- 4 Tryck på **(5)** (→). Kanalerna lagras i enheten efter frekvens på sifferknapparna. En ljudsignal hörs när inställningen lagras.
- 5 Tryck på **(SHIFT)**.

Observera

- Du kan inte lagra kanaler med svaga signaler. Om bara ett fåtal kanaler kan tas emot behåller vissa snabbvalsknappar den tidigare inställningen.
- När ett nummer visas i teckenfönstret lagras kanalerna från och med detta nummer.

Lagra endast de önskade kanalerna

Du kan lagra upp till 20 FM kanaler (10 för vardera FM1 och FM2), upp till 10 MW-kanaler, och upp till 10 LW-kanaler i önskad ordning.

- 1 Tryck på **(SOURCE)** flera gånger för att välja tunern.
- 2 Tryck på **(MODE)** flera gånger för att välja band (FM1, FM2, MW, eller LW).
- 3 Skjut SEEK/AMS-reglaget uppåt eller nedåt när du vill ställa in en kanal som ska lagras på sifferknappen.
- 4 Tryck på och håll ned önskad sifferknapp (**(1)** till **(10)**) tills "MEM" visas. Snabbvals knappens nummer visas i teckenfönstret.

Observera

Om du försöker lagra en annan kanal på samma förinställda nummerknapp raderas den tidigare lagrade kanalen.

Motta de lagrade kanalerna

- 1 Tryck på **(SOURCE)** flera gånger för att välja önskad radiokanal.
- 2 Tryck på **(MODE)** flera gånger för att välja band (FM1, FM2, MW, eller LW).
- 3 Tryck på den förinställda nummerknappen (**(1)** till **(10)**) som den önskade kanalen lagrats på.

Om du inte kan ställa in en förinställd kanal

Skjut SEEK/AMS-reglaget uppåt eller nedåt när du vill söka efter kanalen (automatisk sökning).

Sökningen avbryts när en kanal har mottagits. Skjut SEEK/AMS-reglaget uppåt eller nedåt flera gånger tills önskad kanal har mottagits.

Observera

Om den automatiska sökningen avbryts för ofta trycker du på **(SHIFT)** och därefter på **(4)** (PLAY MODE) flera gånger tills "Local" (lokalt sökläge) visas. Tryck därefter på **(5)** (→) när du vill välja "Local on". Tryck på **(SHIFT)**.

Bara de kanaler som har relativt starka signaler kan ställas in.

Tips

Om du vet vilken frekvens radiokanalen har, skjuter du och håller SEEK/AMS-reglaget uppåt eller nedåt tills den önskade kanalen har mottagits (manuell sökning).

Om FM stereo-mottagningen är dålig — **Enkanaligt läge**

- 1 Tryck på **(SHIFT)** och sedan på **(4)** (PLAY MODE) flera gånger tills "Mono" visas.
- 2 Tryck på **(5)** (→) flera gånger tills "Mono on" visas.
Ljudet förbättras i och med att det blir enkanaligt ("ST"-indikeringen försvinner).
- 3 Tryck på **(SHIFT)**.

Om du vill gå tillbaka till normalt läge väljer du "Mono off" i steg 2 ovan.

Ändra de visade alternativen

Varje gång du trycker på **(DSPL/SA)** ändras visningen på följande sätt:

Frekvens (Kanalnamn)* ↔ Klocka

* När du ställer in en FM-kanal som överför RDS-data, visas kanalnamnet i teckenfönstret.

När du har valt det önskade alternativet kommer teckenfönstret automatiskt att ändras till rörlig textvisning (Motion Display) efter ungefär fem sekunder.

I det rörliga visningsläget (Motion Display) rullas alla ovan nämnda val ett efter ett fram i teckenfönstret.

Tips

Du kan avaktivera Motion Display-funktionen. (Se "Ändra ljud- och teckeninställningarna" på sidan 30).

RDS

Översikt av RDS-funktionen

RDS (Radio Data System) är en radiotjänst som gör att FM-kanalerna kan sända ytterligare digital information tillsammans med den vanliga radioprogramsignalen. Bilstereon erbjuder dig en mängd olika tjänster. Här är några: söka efter samma program automatiskt, lyssna på trafikmeddelanden och hitta kanal efter programtyp.

Observera

- Landet eller regionen avgör vilka RDS-funktioner som finns tillgängliga.
- RDS fungerar inte ordentligt om signalen är för svag eller om den inställda kanalen inte överför RDS-data.

Visa kanalnamnet

Den aktuella kanalens namn tänds i teckenfönstret.

Välj en FM-kanal (sidan 12). När du ställer in en FM-kanal som överför RDS-data tänds kanalnamnet i teckenfönstret.

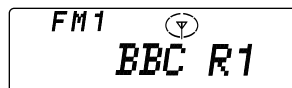

Observera

Beteckningen "*" innebär att en RDS-kanal mottas.

Ändra de visade alternativen

Varje gång du trycker på **(DSPL/SA)** ändras visningen på följande sätt:

Kanalnamn (Frekvens) ↔ Klocka

När du har valt det önskade alternativet kommer teckenfönstret automatiskt att ändras till rörlig textvisning (Motion Display) efter ungefär fem sekunder.

I det rörliga visningsläget (Motion Display) rullas alla ovan nämnda val ett efter ett fram i teckenfönstret.

Tips

Du kan avaktivera Motion Display-funktionen. (Se "Andra ljud- och teckeninställningarna" på sidan 30).

Observera

"NO Name" visas om den mottagna kanalen inte sänder RDS-data.

Ställa in samma program automatiskt

— Alternativa frekvenser (AF)

AF-funktionen väljer automatiskt och ställer in den station som har den starkaste signalen i nätverket. Om du använder den här funktionen kan du lyssna på samma program under en långkörning utan att behöva ställa in kanalen manuellt igen.

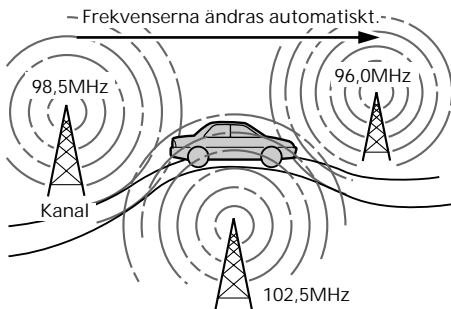

1 Välj en FM-kanal (sidan 12).

2 Tryck på **(AF/TA)** flera gånger tills "AF on" visas i teckenfönstret. Enheten börjar söka efter en alternativ kanal med en starkare signal i samma nätverk.

Observera

När det inte finns någon alternativ kanal i området och du inte vill söka efter en alternativ kanal, stänger du av AF-funktionen genom att trycka på **(AF/TA)** flera gånger tills "AF TA off" visas.

Ändra de visade alternativen

Varje gång du trycker på **(AF/TA)** ändras alternativen enligt följande:

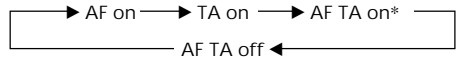

* Välj det här alternativet när du vill slå på både AF- och TA-funktionerna.

Observera

- "NO AF" och kanalnamnet blinkar omväxlande om enheten inte kan hitta den alternativa kanalen i nätverket.
- Om kanalnamnet börjar blinka när en kanal har valts med AF-funktionen, innebär detta att det inte finns någon alternativ frekvens. Skjut SEEK/AMS-reglaget uppåt eller nedåt medan kanalnamnet blinkar (inom 8 sekunder). Enheten börjar söka efter en annan frekvens PI-uppgifter (Programme Identification) ("PI seek" visas men inget ljud hörs). Om enheten inte kan hitta en alternativ frekvens, visas "NO PI", och enheten återgår till den tidigare inställda frekvensen.

Lyssna på ett regionalt program

Funktionen "REG on" (regional on) på enheten gör att du kan bibehålla inställningen till ett regionalt program utan att kopplas om till en annan regional kanal. (Observera att du måste sätta på AF-funktionen). Enheten är fabriksinställd på "REG on", men om du vill stänga av funktionen gör du följande.

- 1 Tryck på **(SHIFT)**, och tryck sedan på **(4)** (PLAY MODE) flera gånger tills "REG" visas.
- 2 Tryck på **(5)** (→) flera gånger tills "REG off" visas.
- 3 Tryck på **(SHIFT)**. Observera att när du väljer "REG off" kan detta göra att enheten växlar över till en annan regional kanal inom samma nätverk.

Du återgår till regional avlyssning genom att välja "REG on" i steg 2 ovan.

Observera

Den här funktionen fungerar inte i Storbritannien och några andra områden.

Funktionen lokal länk (endast Storbritannien)

Local Link-funktionen gör att du kan välja andra lokala kanaler i området, fastän de inte finns lagrade på dina förinställda nummerknappar.

- 1 Tryck på en förinställd nummerknapp (1 till 10) där en lokal kanal har lagrats.
- 2 Tryck igen på den förinställda nummerknappen för den lokala kanalen inom fem sekunder.
- 3 Upprepa detta tills den önskade lokala kanalen mottas.

Lyssna på trafikmeddelanden

Uppgifterna om trafikmeddelandena (TA) och trafikprogrammet (TP) gör att du automatiskt kan ställa in FM-kanaler som sänder trafikmeddelanden samtidigt som du lyssnar på andra programkällor.

Tryck på **(AF/TA)** flera gånger tills "TA on" eller "AF TA on" visas i teckenfönstret.

Enheten börjar söka efter trafikinformationskanaler. "TP" tänds i teckenfönstret när enheten hittar en kanal som sänder trafikmeddelanden.

När trafikmeddelandena startas, börjar "TA" blinka. När trafikmeddelandet är klart upphör blinkningen.

Tips

Om trafikmeddelandet startar när du lyssnar på en annan programkälla, kopplas enheten automatiskt till meddelandet och återgår till originaikällan när meddelandet är klart.

Observera

- "NO TP" blinkar i fem sekunder om den mottagna kanalen inte sänder trafikmeddelanden. Sedan börjar enheten söka efter en kanal som sänder trafikmeddelanden.
- När "EON" visas med "TP" i teckenfönstret, sänder den aktuella kanalen trafikmeddelanden från andra kanaler i samma nätverk.
- Medan enheten tar emot trafikmeddelanden, fungerar inte funktionerna röststyrning och röstmeddelande.

Avbryta pågående trafikmeddelanden

Tryck på **(AF/TA)** eller **(SOURCE)**.

Om du vill avbryta alla trafikmeddelanden stänger du av funktionen genom att trycka på **(AF/TA)** tills "AF TA off" tänds.

Förinställa volymen på trafikmeddelandena

Du kan förinställa volymnivån på trafikmeddelandena i förväg så att du inte missar meddelandet. När trafikmeddelandet startar, justeras volymen automatiskt till den förinställda nivån.

1 Välj önskad volymnivå.

2 Tryck på **(AF/TA)** under två sekunder. "TA" visas när inställningen lagras.

Motta nödanrop

Om ett nödanrop kommer in medan du lyssnar på radion, kopplas programmet automatiskt över till meddelandet. Om du lyssnar på en annan källa än radion, hörs nödanropet om du ställer in AF eller TA. Enheten växlar då automatiskt till dessa meddelanden oberoende av vad du lyssnar på för tillfället.

Förinställa RDS-kanalerna med AF- och TA-data

När du förinställer RDS-kanalerna lagrar enheten alla uppgifter om kanalen samt frekvensen så att du inte behöver aktivera AF- och TA-funktionerna varje gång du ställer in en förinställd kanal. Du kan välja olika inställningar (AF, TA eller båda) för varje förinställd kanal, eller samma inställning för alla förinställda kanaler.

Förinställa samma inställning för alla förinställda kanaler

- 1 Välj ett FM-band (sidan 12).
- 2 Tryck på **(AF/TA)** flera gånger när du vill välja antingen "AF on", "TA on" eller "AF TA on" (för både AF och TA-funktioner). Observera att om du väljer "AF TA off" lagras inte bara RDS-kanalerna, utan också de som inte är RDS-kanaler.

- 3 Tryck på **(SHIFT)**, och tryck sedan på **(4)** (PLAY MODE) flera gånger tills "B.T.M" visas.

- 4 Tryck på **(5)** (→) tills "B.T.M" blinkar.

- 5 Tryck på **(SHIFT)**.

Förinställa olika inställningar för varje förinställd kanal

- 1 Välj ett FM-band och ställ in önskad kanal.
- 2 Tryck på **(AF/TA)** flera gånger när du vill välja antingen "AF on", "TA on" eller "AF TA on" (för både AF och TA-funktioner).
- 3 Tryck på och håll ned önskad nummerknapp tills "MEM" visas. Upprepa från steg 1 när du vill förinställa andra kanaler.

Tips

Om du vill ändra de förinställda AF- och/eller TA-inställningarna efter det att du ställt in den förinställda kanalen gör du det genom att stänga av/sätta på AF- eller TA-funktionen.

Spela in trafikmeddelanden

— TIR-funktionen (Traffic Information Replay)

Du kan lyssna till de senast sända trafikmeddelandena, eftersom de spelas in. Varje gång ett trafikmeddelande påbörjas, spelar enheten automatiskt in det. Enheten kan lagra upp till 8 trafikmeddelanden. Om inspelningen överstiger åtta minuter uppdateras de inspelade meddelandena, så att du alltid kan lyssna på den senaste information.

Om TIR-funktionen är aktiverad slås radion på automatiskt varefter upp till två timmars inspelning av trafikmeddelanden sker före och efter ett förvalt klockslag.

Förinställa tiden och kanalen

- 1 Tryck på **(TIR)** tills "TIR" visas i teckenfönstret.
- 2 Tryck på **(5)** (→) flera gånger tills "TIR on" visas.

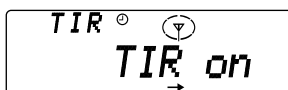

- 3 Tryck på **(TIR)** flera gånger tills tiden visas.

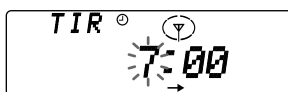

- 1 Ställ in timmarna genom att vrida på ratten.

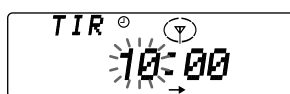

- 2 Tryck på **(5)** (→) tills siffran som visar minuter blinkar.

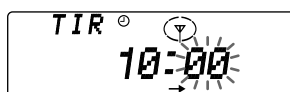

forts på nästa sida →

- 3 Ställ in minuterna genom att vrida på ratten.



- 4 Tryck på **(TIR)**.

- 5 Välj önskad kanal genom att trycka på den förinställda nummerknappen eller genom att skjuta SEEK/AMS-reglaget uppåt eller nedåt.

- 6 Tryck på **(TIR)** i två sekunder när du vill återgå till ursprungligt teckenfönster. **(P)** tänds.

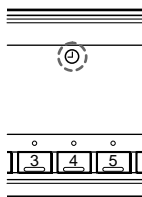

Enheten slås på automatiskt och befinner sig i standby-läge för trafikmeddelanden i fyra timmar (två timmar före och efter den förinställda tiden).

Om den förinställda kanalen inte sänder trafikmeddelanden under sökningen, påbörjas en sökning efter andra kanaler som sänder trafikmeddelanden (TP).

Avbryta TIR-funktionen

Välja "TIR off" i steg 2 ovan.

Tips

- **(P)** och "TA" blinkar medan bilstereon spelar in ett trafikmeddelande.
- Om enheten fortfarande inte kan hitta en TP-kanal, börjar den söka efter en var femte minut tills den hittar en.
- Om du drar ut tändnyckeln när TIR-funktionen är aktiverad, blinkar "TIR on" och **(P)** några gånger.

Observera

- Enheten är också i standby-läge för trafikmeddelanden i två timmar efter det att du stängt av motorn, så länge TIR-funktionen är aktiverad.
- Om du har en motordriven bilantenn, fälls den automatiskt ut varje gång enheten söker efter en kanal med trafikinformation. Om du har en manuell antenn, bör du se till att antennen är fullt utfälld.
- Om du inte använder din bil på ungefär tio dagar stängs TIR-funktionen av automatiskt för att undvika att batteriet laddas ur.
- Medan enheten spelar in eller upp trafikmeddelanden, fungerar inte funktionerna röststyrning och röstmeddelande. Spela upp de inspelade trafikmeddelandena.

Spela upp de inspelade trafikmeddelandena

(P) blinkar när det finns inspelade meddelanden som inte spelats upp än.

- 1 Tryck på **(TIR)**.
Det senaste trafikmeddelandet spelas upp. Om du vill lyssna på de tidigare meddelandena, trycker du på **(TIR)** eller skjuter SEEK/AMS-reglaget uppåt. Om du vill återspela meddelandena skjuter du SEEK/AMS-reglaget nedåt. "NO Data" visas om inget trafikmeddelande spelades in.
- 2 Tryck på **(TIR)** om du vill gå tillbaka till ursprungsprogrammet.

Söka en kanal efter programtyp

Du kan söka efter valfri kanal genom att välja en av de programtyper som visas nedan.

Programtyper	Teckenfönster
Nyheter	News
Aktuella händelser	Affairs
Information	Info
Sport	Sport
Utbildning	Educate
Drama	Drama
Kultur	Culture
Vetenskap	Science
Diverse	Varied
Popmusik	Pop M
Rockmusik	Rock M
Lättlyssnat	Easy M
Lättare klassiskt	Light M
Klassiskt	Classics
Andra musiktyper	Other M
Väder	Weather
Finansinformation	Finance
Barnprogram	Children
Samhällsinformation	Social A
Religion	Religion
Ring in	Phone In
Resor	Travel
Nöjen	Leisure
Jazzmusik	Jazz
Country-musik	Country
Nationell musik	Nation M
Gamla godingar	Oldies
Folkmusik	Folk M
Dokumentärer	Document
Inte angiven	None

Observera

Du kan inte använda den här funktionen i vissa länder där PTY-data inte är tillgängliga.

- 1 Tryck på **(PTY/LIST)** under FM-mottagningen tills "PTY" visas i teckenfönstret.

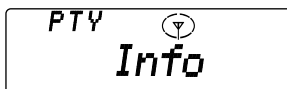

Det aktuella namnet på programtypen visas om kanalen överför PTY-data. "-----" visas om den mottagna kanalen inte är en RDS-kanal eller om RDS-data inte har tagits emot.

- 2 Tryck på **(PTY/LIST)** flera gånger tills den önskade programtypen visas. Programtyperna visas i den ordning som anges i tabellen. Observera att du inte kan välja "None" (inte angiven) vid sökning.



- 3 Skjut SEEK/AMS-reglaget uppåt eller nedåt. Enheten börjar söka efter en kanal för den valda programtypen. När enheten hittar programmet, visas programtypen igen i ungefär fem sekunder. "NO" och programtypen visas omväxlande i fem sekunder om enheten inte kan hitta programtypen. Sedan återgår den till den tidigare valda kanalen.

Ställa klockan automatiskt

Med CT-data (Clock Time) från RDS-överföringen ställs klockan automatiskt.

- 1 Tryck på (SHIFT) och sedan på (3) (SET UP) flera gånger tills "CT" visas.

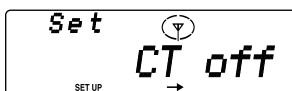

- 2 Tryck på (5) (→) flera gånger tills "CT on" visas.
Klockan är ställd.

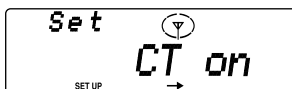

- 3 Tryck på (SHIFT) för att återgå till det normala teckenfönstret.

Avbryta CT-funktionen

Välj "CT off" i steg 2 ovan.

Observera

- CT-funktionen kanske inte fungerar trots att en RDS-kanal mottas.
- Det kan vara skillnad på tiden som ställts in av CT-funktionen och den verkliga tiden.

Röststyrning

Du kan registrera en lämplig fras för en valfri källa inkl. CD-/MD-spelare* och radio. När registreringen är klar kan du begära den aktuella källan genom att uttala den registrerade frasen vänd mot den medföljande mikrofonen. Med denna enhet får du 12 "V Drive"-rutor för registrerade fraser.

* Om du ansluter till en CD/MD-växlare med PGM-funktion (Programme memory), kan du begära en av skivorna i CD/MD-växlaren.

Använd vridkontrollen för denna funktion.

Observera

Funktionen för röststyrning fungerar inte medan enheten tar emot trafikmeddelanden eller spelar in eller upp trafikmeddelanden.

Välj en "V Drive"-ruta för registrering

- 1 Spela upp en CD/MD-skiva eller ställ in en radiostation som du vill registrera en fras för.
- 2 Tryck på och håll ned (TALK) på vridkontrollen tills "V Drive" visas.

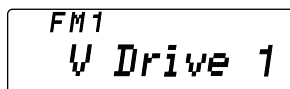

Observera

När spelaren går in i inställningsläge avbryts uppspelningen av skivan eller radiomottagningen.

Tips

Om "V Drive"-rutan du valde i steg 2 redan har registrerat fras kommer källan som motsvarar den att spelas upp eller ställas in.

- 3 Välj en "V Drive"-ruta för registrering genom att justera SEEK/AMS-kontrollen antingen på spelaren eller på vridkontrollen.

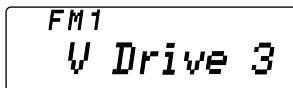

Tips
Om du väljer en ruta som du redan valt för en annan källa spelas denna upp.

Registrera en röstfras

- 1 När du utfört alla stegen i "Välj en "V Drive"-ruta för registrering" trycker du på **TALK** på vridkontrollen.
- 2 När du hör spelarens inspelade uppmaning "Please speak now.", uttalar du en önskad fras vänd mot mikrofonen.

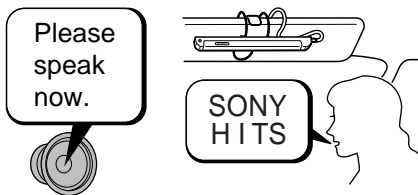

- 3 Efter uppmaningen "Please repeat.", uttalar du samma fras igen.

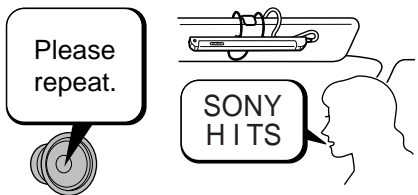

- 4 Efter den andra upprepningen av "Please repeat.", uttalar du samma fras en gång till.

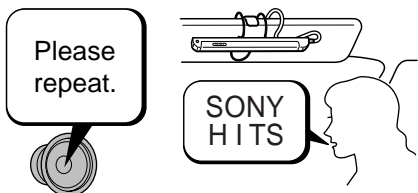

Enheten spelar in röstfrasen i det här steget för att identifiera den registrerade frasen senare. När spelaren svarar "OK!" är registreringen fullbordad.

Observera

- Försök inte att göra någon registrering medan du kör, eftersom det kan vara trafikfarligt.
- Svara efter den inspelade instruktionen.
- Om en ljudsignal hörs har registreringen misslyckats. Upprepa i så fall processen med början från steg 1.
- Använd inte fraser med likartat uttal som t ex "Sony POPS 1" och "Sony POPS 2", eftersom spelaren kan ha svårt att registrera skillnaden.
- Svara inom tre sekunder efter det att du hört den inspelade instruktionen.

Tips

- När du registrerar fraserna uttalar du dem högt och tydligt för att göra det lättare för spelaren att känna igen dem.
- Registreringen bör göras medan bilen är parkerad med motorn fortfarande påslagen så att spelaren lättare känner igen din röst medan du kör.
- Även fastän de inspelade uppmaningarna är på engelska går det att använda andra språk för registreringen.
- Volymen för de inspelade uppmaningarna kan justeras på spelaren eller med vridkontrollen.

Begära den registrerade källan

Du kan begära en registrerad källa medan du lyssnar på andra källor eller när klockfönstret visas.

- 1 Tryck på **(TALK)** på vridkontrollen.



- 2 När du hör spelarens inspelade uppmaning "Please speak now.", uttalar du den registrerade frasen som t ex skivnamnet eller radiostationen.

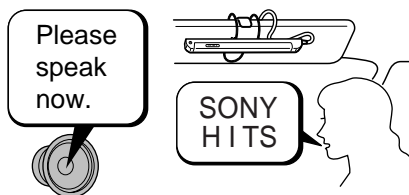

- 3 När spelaren känner igen frasen; kommer spelaren att spela upp skivan eller ställa in radiostationen.

När spelaren inte känner igen frasen; svarar spelaren "Please speak again."
Om så är fallet upprepar du frasen.

Observera

- Om spelaren misslyckas med att förstå frasen tre gånger i rad hörs en ljudsignal och spelaren återgår till den föregående källan. Upprepa i så fall processen med början från steg 1.
- Om det är bullrigt utanför bilen, kan det hända att enheten inte känner igen den registrerade frasen. Stäng i så fall fönstret och gör ett nytt försök.
- Tala högre eller tala närmare mikrofonen, om du befinner dig långt i från denna.

Tips

- Om du inte svarar inom tre sekunder efter den inspelade kommentaren, svarar spelaren "Please speak now".
- När du begär en registrerad källa skall du uttala orden högt och tydligt för att spelaren lättare ska känna igen orden.
- Registrera röstfrasen en gång till om enheten inte känner igen frasen.

Röstmeddelande

Röstmeddelande är en funktion som gör att du kan spela in en röstanteckning, t ex titeln på en sång du hört på radion eller en idé du fått. Du kan spela in upp till sex röstmeddelanden med denna funktion. Observera att ett röstmeddelande inte får vara kortare än 15 sekunder.

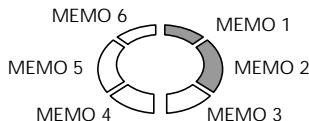

Du kan spela in/upp röstmeddelandet medan du lyssnar på valfri källa eller när klockfönstret visas.

Använd vridkontrollen för denna funktion.

Observera

Funktionen röstmeddelande fungerar inte medan enheten tar emot trafikmeddelanden eller spelar in eller upp trafikmeddelanden.

Spela in ett röstmeddelande

- 1 Tryck på **(REC)** på vridkontrollen och tala in röstmeddelandet vänd mot mikrofonen (medföljer spelaren).



- 2 Inspelning avslutas genom att du trycker på **(REC)** igen eller att du lämnar spelaren orörd i 15 sekunder.

Observera

- Röstmeddelandena spelas in som "MEMO 1", "MEMO 2" osv, i den ordning de spelas in.
- När en ljudsignal hörs och "MEMO FULL" visas får det inte plats några fler röstmeddelanden. Om så är fallet raderar du de gamla röstmeddelandena innan du spelar in nya.

Spela upp röstmeddelandet

- 1 Tryck på **(PLAY)** på vridkontrollen. Uppspelningen påbörjas från MEMO 1.



- 2 Du väljer önskat röstmeddelande genom att använda SEEK/AMS-kontrollen.



- 3 Justera volymen på huvudspelaren eller genom att använda vridkontrollen. Spelaren återgår automatiskt till den föregående källan när alla röstmeddelanden spelats upp.

Avbryta uppspelningen av ett röstmeddelande

Tryck på **(PLAY)** på vridkontrollen. Uppspelningen avbryts och spelaren återgår automatiskt till den föregående källan.

Radera röstmeddelandet

- 1 Spela upp det röstmeddelande du vill radera.
- 2 Tryck på och håll ned **(PLAY)** på vridkontrollen tills en ljudsignal hörs.

Röstmeddelandet raderas och de efterföljande röstmeddelandenas nummer uppdateras i respektive ordning.



Radera
"MEMO 3"

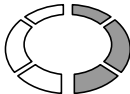

"MEMO 4" flyttas till
"MEMO 3".

DSP

Ställa in equalizern

Du kan välja åtta equalizerkurvor för åtta musikstilar (rock, vokalt, jazz, klassikt, groove, tal, techno och anpassad). Du kan justera och lagra såväl frekvens som nivå för equalizerinställningarna.

Välj equalizerkurva

- 1 Tryck på **(SOURCE)** för att välja önskad ljudåtergivning (radiomottagning, CD-skivspelning eller MD-skivspelning).

- 2 Tryck på **(SOUND)** flera gånger tills "EQ" visas.



- 3 Välj önskad equalizerkurva med vridkontrollen.

Rock ↔ Vocal ↔ Jazz ↔ Classic ↔ Groove ↔
Talk ↔ Techno ↔ Custom ↔ off

Om du vill avbryta inställningen av equalizereffekten väljer du "off". Efter tre sekunder återgår teckenfönstret till normal visning.

Justera equalizerkurvan

- 1 Tryck på **(SOUND)** i två sekunder.
- 2 Tryck på **(SOUND)** flera gånger tills "EQ" visas.
- 3 Välj önskad equalizerkurva med vridkontrollen.

Rock ↔ Vocal ↔ Jazz ↔ Classic ↔ Groove ↔
Talk ↔ Techno ↔ Custom ↔ off

- 4 Tryck på **(5)** (→).

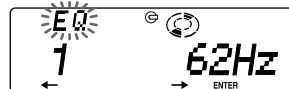

forts på nästa sida →

5 Välj önskad frekvens genom att trycka på (2) (←) eller (5) (→).

62 Hz ↔ 157 Hz ↔ 396 Hz ↔ 1,00 kHz ↔
2,51 kHz ↔ 6,34 kHz ↔ 16,0 kHz

6 Välj önskad nivå med hjälp av vridkontrollen.

Om du vill ändra en annan equalizerkurva trycker du på (2) (←) flera gånger tills namnet på den kurva som du vill ändra visas. Du är då tillbaka på steg 3. Om du vill återgå till den fabriksinställda equalizerkurvan trycker du på (6) (ENTER) under två sekunder.

7 Tryck på (SOUND) i två sekunder. När effektinställningen är klar, visas det normala uppspelningsläget i teckenfönstret.

Välja avlyssningsläge

Du kan göra inställningar så att den tid det tar för ljudet att nå från högtalarna till lyssnarna blir fördröjd.

På det här sättet är det möjligt att simulera ett naturligt ljudfält så att åhöraren var han/hon än sitter i bilen känner det som om han/hon befinner sig i ljudfältets centrum.

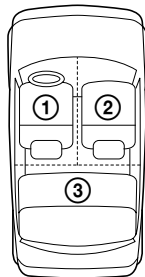

Teckenfönstret	Ljudfältscentrum
POS 1 All	Normal inställning (① + ② + ③)
POS 2 Front	Främre delen (① + ②)
POS 3 Front-R	Längst fram till höger (②)
POS 4 Front-L	Längst fram till vänster (①)
POS 5 Rear	Bakre delen (③)
POS off	Avbryta

1 Tryck på (SOURCE) för att välja önskad ljudåtergivning (radiomottagning, CD-skivspelning eller MD-skivspelning).

2 Tryck på (SOUND) lätt tills "POS" visas.

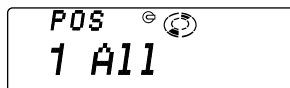

3 Vrid på ratten när du vill välja önskat avlyssningsläge.

All ↔ Front ↔ Front-R ↔ Front-L ↔ Rear ↔
off

Avlyssningslägena visas i den ordning som visas i tabellen.

Om du vill avbryta POS-läget väljer du "off".

Efter tre sekunder återgår teckenfönstret till normalt läge vid uppspelning.

Välja avlyssningsläge

- 1 Tryck på **(SOUND)** i två sekunder.
- 2 Välj genom att trycka på **(SOUND)** flera gånger tills "POS" visas.

- 3 Tryck på **(5)** (→).

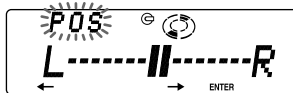

- 4 Vrid på ratten när du vill justera ljudfältets centrum åt höger eller vänster.

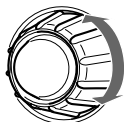

Ljudbilden flyttas åt vänster (L).

Ljudbilden flyttas åt höger (R).

Om du vill återgå till den fabriksinställda lyssningspositionen trycker du på **(6)** (ENTER) under två sekunder.

- 5 Tryck på **(5)** (→).

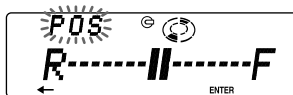

- 6 Vrid på ratten när du vill justera ljudfältets centrum framåt eller bakåt.

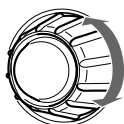

Ljudbilden flyttas bakåt (R).

Ljudbilden flyttas framåt (F).

Om du vill återgå till den fabriksinställda lyssningspositionen trycker du på **(6)** (ENTER) under två sekunder.

- 7 Tryck på **(SOUND)** i två sekunder. När effektinställningen är klar, visas det normala uppspelningsläget i teckenfönstret.

Välja en Soundstage-meny (Ljudscensmeny)

— DSO (Dynamic Soundstage Organizer)

Om högtalarna installeras i dörrarnas lägre partier kan det hända att ljudet hörs underifrån och blir otydligt. DSO-funktionen (Dynamic Soundstage Organizer) fyller ljudrummet bättre, som om högtalarna satt i instrumentpanelen (virtuella högtalare). Du kan justera ljudet som du själv vill, för att ge en ljudbild som liknar en konserthall eller en nattklubb.

Ljudbildsmeny

Förinställt minne Innebörd

1 E-STD	Virtuella högtalare (standard)
2 ES-CLUB	Virtuella högtalare (standard) + ursprunglig återgivning
3 ES-LIVE	Virtuella högtalare (standard) + efterklang
4 E-WIDE	Virtuella högtalare (brett)
5 EW-CLUB	Virtuella högtalare (brett) + ursprunglig återgivning
6 EW-LIVE	Virtuella högtalare (brett) + efterklang
7 LIVE	Efterklang
8 CLUB	Ursprunglig återgivning
off	Avbryta

Ljudbilden från de virtuella högtalarna

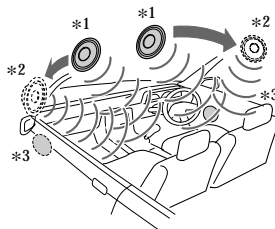

*1 Standard

*2 Brett

*3 De fysiska högtalarnas placering (nedtill i framdörrarna)

Välja DSO

- 1 Tryck på **(SOURCE)** för att välja önskad ljudåtergivning (radiomottagning, CD-skivspelning eller MD-skivspelning).
- 2 Tryck på **(SOUND)** flera gånger tills "DSO" visas.



- 3 Välj önskat DSO-läge med hjälp av vridkontrollen.

1 E-STD ↔ 2 ES-CLUB ↔ 3 ES-LIVE ↔
4 E-WIDE ↔ 5 EW-CLUB ↔ 6 EW-LIVE ↔
7 LIVE ↔ 8 CLUB ↔ off

Om du vill avbryta DSO-läget väljer du "off".

Efter tre sekunder återgår teckenfönstret till normalt läge vid uppspelning.

Justera DSO-läget

- 1 Tryck på **(SOUND)** i två sekunder.
- 2 Välj önskat DSO-läge med hjälp av vridkontrollen.

1 E-STD ↔ 2 ES-CLUB ↔ 3 ES-LIVE ↔
4 E-WIDE ↔ 5 EW-CLUB ↔ 6 EW-LIVE ↔
7 LIVE ↔ 8 CLUB ↔ off

- 3 Tryck på **(5) (→)**.



- 4 Välj önskad effektnivå med hjälp av vridkontrollen.

Effect 1 ↔ Effect 2 ↔ Effect 3 ↔ Effect 4 ↔
Effect 5

Om du vill justera ett annat DSO-läge trycker du på **(2) (←)** för att återgå till steg 2.

Om du vill återgå till den fabriksinställda lyssningspositionen trycker du på **(6) (ENTER)** under två sekunder.

- 5 Tryck på **(SOUND)** i två sekunder. När effekttinställningen är klar, visas det normala uppspelningsläget i teckenfönstret.

Justera balansen (BAL)

Du kan justera ljudbalansen mellan vänster och höger högtalare.

- 1 Tryck på **(SOURCE)** för att välja önskad ljudåtergivning (radiomottagning, CD-skivspelning eller MD-skivspelning).
- 2 Tryck på **(SOUND)** flera gånger tills "BAL" visas.

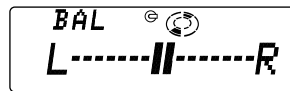

- 3 Justera balansen med hjälp av vridkontrollen. Efter tre sekunder återgår teckenfönstret till normalt läge vid uppspelning.

Justera uttoningen (FAD)

När DSP-läget är på sänks volymen på ljudet från den bakre högtalaren automatiskt för att förbättra effektiviteten på lyssningslägets inställning. Om du vill höja volymen på den bakre högtalaren, justerar du uttoningen.

- 1 Tryck på **(SOURCE)** för att välja önskad ljudåtergivning (radiomottagning, CD-skivspelning eller MD-skivspelning).
- 2 Tryck på **(SOUND)** flera gånger för att välja "F" (för de främre högtalarna) eller "R" (för de bakre högtalarna).

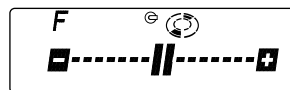

- 3 Justera volymen för de främre/bakre högtalarna med hjälp av vridkontrollen.

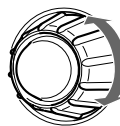

Sänker högtalarvolymen

Ökar högtalarvolymen

Efter tre sekunder återgår teckenfönstret till normalt läge vid uppspelning.

Välja klippfrekvensen för de främre/bakre högtalarna

- 1 Tryck på **(SOUND)** i två sekunder.
- 2 Välj "F" eller "R" genom att trycka på **(SOUND)** flera gånger.
- 3 Tryck på **(5)** (→).



- 4 Välj klippfrekvens med hjälp av vridkontrollen.
off ↔ 78 Hz ↔ 99 Hz ↔ 125 Hz ↔ 157 Hz ↔ 198 Hz

Om du nu vill justera volymen för de främre eller bakre högtalarna trycker du på **(2)** (←) och använder vridkontrollen som i steg 2 för "Justera uttoningen (FAD)".

- 5 Tryck på **(SOUND)** i två sekunder. När effektinställningen är klar, visas det normala uppspelningssläget i teckenfönstret.

Justera volymen på subwoofern/subwoofrarna

- 1 Tryck på **(SOURCE)** för att välja önskad ljudåtergivning (radiomottagning, CD-skivspelning eller MD-skivspelning).
- 2 Tryck på **(SOUND)** flera gånger tills "SUB" visas.

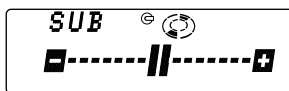

- 3 Vrid på ratten när du vill justera volymen. Efter tre sekunder återgår teckenfönstret till normalt läge vid uppspelning.

Tips

När du vrider på reglaget för att stänga av volymen, visas "Sub ATT" och gränshänsynen på subwoofern avaktiveras.

Justera frekvensen på subwoofern
Om du vill att de anslutna subwoofrarnas egenskaper ska stämma överens kan du klippa önskade höga och mellanhöga frekvenser till subwoofern/subwoofrarna. Genom att ställa in en lämplig klippfrekvens (se nedanstående diagram) kommer subwoofern/subwoofrarna bara att återge låga frekvenser, vilket skapar en renare ljudbild.

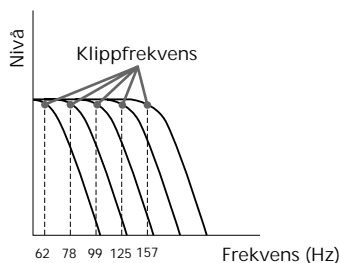

- 1 Tryck på **(SOUND)** i två sekunder.
- 2 Tryck på **(SOUND)** flera gånger tills "SUB" visas.

forts på nästa sida →

3 Tryck på (5) (→).



4 Vrid på ratten när du vill justera önskad klippfrekvens.

Gränshfrekvensen i teckenfönstret ändras enligt följande:

62 Hz ↔ 78 Hz ↔ 99 Hz ↔ 125 Hz ↔ 157 Hz
↔ off

Om du vill justera subwoofers/
subwoofrarnas volym trycker du på
(2) (←) och använder vridkontrollen som i
steg 3 i "Justera volymen på subwoofern/
subwoofrarna".

5 Tryck på (SOUND) i två sekunder.
När frekvensinställningen är klar återgår
teckenfönstret till det normala
uppspelningsläget.

Lyssna på varje programkälla i dess registrerade DSO

— SSM (Source Sound Memory,
källjudsminne)

Varje gång du lyssnar på en viss ljudkälla kan du få tillbaka de effekter som du ställt in: samma DSO-meny och samma equalizerkurva som du har lagrat för den. Detta gäller även om du har ändrat programkällan eller stängt av enheten och slår på den igen.

Övriga funktioner

Använda vridkontrollen

Vridkontrollen använder du genom att trycka på knapparna och/eller vrida på reglagen. Du kan också styra den valfria CD- eller MD-spelaren med vridkontrollen.

Genom att trycka på knapparna (SOURCE och MODE-knapparna)

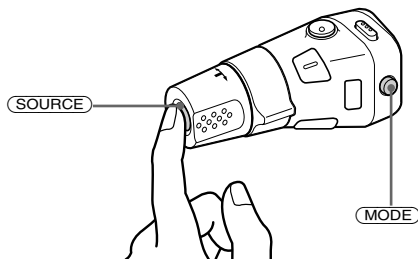

Varje gång du trycker på (SOURCE) ändras funktionen på följande sätt:
TUNER → CD → MD

När du trycker på (MODE) ändras funktionen på följande sätt;

- Tuner : FM1 → FM2 → MW → LW
- CD-spelare : CD1 → CD2 → ...
- MD-spelare : MD1 → MD2 → ...

Genom att vrida kontrollen
(SEEK/AMS-kontrollen)

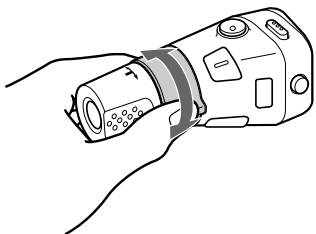

Vrid kontrollen helt kort och släpp upp den för att:

- Hitta ett visst spår på en skiva. Vrid och håll kontrollen nere tills du hittar den önskade punkten i spåret, och släpp sedan upp kontrollen för att starta uppspelningen.
- Ta in kanaler automatiskt. Vrid och håll kontrollen för att ta in den speciella kanalen.

Genom att trycka in och vrida kontrollen (PRESET/DISC-kontrollen)

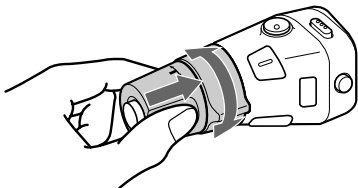

Tryck in och vrid kontrollen för att:

- Ta in kanalerna som är lagrade på snabbvalsknapparna.
- Byta skiva.

Övriga funktioner

Vrid kontrollen VOL för att justera volymen.

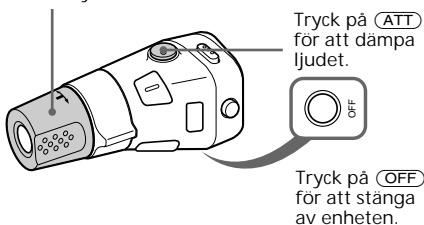

Tryck på **SOUND** när du vill justera volymen och ljudmenyn.

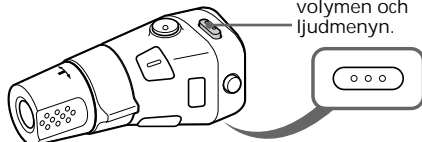

Tryck på **LIST** för att:

- Visa de lagrade namnen.
- Visa programtypen.

Tryck på **REC** för att spela in ett röstmeddelande.

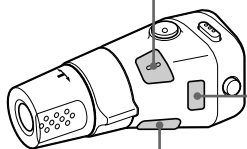

Tryck på och håll ner **TALK** för att välja en "V Drive"-ruta för registrering.

- Tryck på:
- Registrera en röstfras.
 - Begära en registrerad källa.

Tryck på **PLAY** för att spela upp röstmeddelandet.
Tryck på och håll ner **PLAY** för att radera röstmeddelandet.

Byta styrriktning

Kontrollens styrriktning är fabriksinställd enligt bilden nedan.

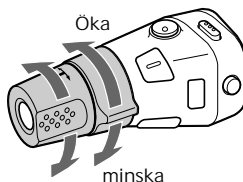

Om du monterar vridkontrollen på höger sida av ratten kan du växla styrriktning för kontrollerna.

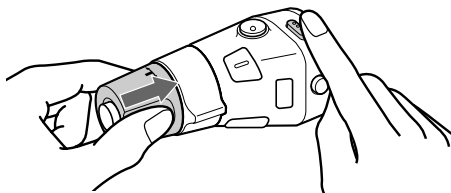

Tryck på **SOUND** under två sekunder medan du trycker på VOL-reglaget.

Tips

Du kan styra kontrollernas styrriktning med enheten (sidan 30).

Dämpa ljudet

Tryck på **(ATT)** på vridkontrollen eller på den sladdlösa fjärrkontrollen.
"ATT on" visas en kort stund.

Återgå till tidigare ljudnivå genom att trycka på **(ATT)** en gång till.

Tips

När gränssnittskabeln från en biltelefon är ansluten till ATT-kabeln minskar enheten volymen automatiskt när ett telefonsamtal tas emot (funktionen Telephone-ATT).

Ändra ljud- och teckeninställningarna

Du kan välja:

- Clock (Klockan) (sidan 7).
- CT (Clock Time) (sidan 20).
- D.Info (Dubbel information) när du vill visa klockan och uppspelningsläget samtidigt (ON) eller visa informationen omväxlande (OFF).
- SA (Spectrum Analyzer) för att ändra teckenfönstrets mönster när equalizern visas.
- Amber/Green när du vill ändra på visningsfärgen från gul till grön.
- Dimmer när du vill ändra på teckenfönstrets ljusstyrka.
 - Välj "Auto" när du vill släcka ned teckenfönstret bara när du tänder lamporna.
 - Välj "on" när du vill släcka ned teckenfönstret.
 - Välj "off" för att avaktivera dimmer.
- Contrast för att justera kontrastinställningen om indikatorerna i teckenfönstret inte går att tyda på grund av den plats där enheten har installerats.
- Röstguidesfunktion för inspelade kommentarer.
 - Välj "Voice 1" när du vill minska volymen i guiden.
 - Välj "Voice 2" för en högre volym än "Voice 1".
 - Välj "Voice 3" när du vill öka volymen i guiden.
 - Välj "Voice off" när du vill avaktivera röstguiden.
- Beep när du vill sätta på eller stänga av ljudsignalen.
- RM (Vridkontroll) när du vill byta styrriktning på vridkontrollens reglage.
 - Välj "norm" om du vill använda vridkontrollens fabriksinställningar.
 - Välj "rev" om du vill montera vridkontrollen på rattens högra sida.
- M.dspl (Motion Display) för att ställa in textrullningen i teckenfönstret på 1, 2 eller off.
- Engelska/spanska för att ändra språk för röstmeddelandena och teckenfönstret till antingen engelska eller spanska.
- A.Scr1 (Automatisk bläddring) (sidan 9, 32).

1 Tryck på **(SHIFT)**.

2 Tryck på **(3)** (SET UP) flera gånger tills den önskade inställningen visas.

Varje gång du trycker på **(3)** (SET UP) ändras alternativen enligt följande:

Clock → CT → D.Info* → SA* →
Amber/Green → Dimmer → Contrast →
Voice* → Beep → RM → M.dspl →
English/Spanish → A.Scl*

* Ovanstående alternativ visas inte om du inte har ställt in kanalen eller inte spelar en CD/MD.

Observera

Visningen i teckenfönstret beror på källan.

3 Tryck på **(5)** (→) när du vill välja önskad inställning (till exempel on eller off).

När du ska ställa in kontrasten "Contrast" ökar du den genom att trycka på **(5)** (→) och minskar den genom att trycka på **(2)** (←).

4 Tryck på **(SHIFT)**.

När inställningen är klar visas det normala uppspelningsläget i teckenfönstret.

Ändra teckenfönstret för equalizern

Du kan göra så att equalizern visas olika beroende på vilken musikkälla du lyssnar på.

Välj visningsmönster

1 Tryck på **(SOURCE)** för att välja en källa (radio, CD eller MD).

2 Välj önskat visningsmönster genom att trycka på **(DSPL/SA)** under två sekunder flera gånger.

SA 1 → SA 2 → SA 3 → SA 4 → SA 5 → SA 6
→ SA auto → SA off

Med tillvalet

CD/MD-spelare

Du kan styra upp till sju CD- och MD-spelare med denna enhet.

Om du ansluter en valfri CD-spelare med CD TEXT-funktion, visas CD TEXT-informationen i teckenfönstret när du spelar upp en CD TEXT-skiva.

Spela en CD eller MD

1 Tryck på **(SOURCE)** flera gånger för att välja CD eller MD.

2 Tryck på **(MODE)** tills önskad spelare visas.
CD-/MD-uppspelningen börjar.

När en CD-/MD-spelare är ansluten spelas alla spår upp från början.

Ändra de visade alternativen

Varje gång du trycker på **(DSPL/SA)** under CD-, CD TEXT- eller MD-uppspelning ändras visningen i teckenfönstret på följande sätt:

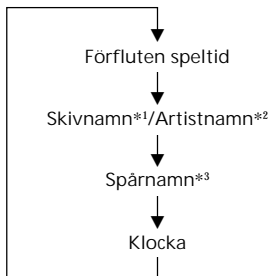

*1 Om du inte har namngett skivan eller om MD-skivan inte är förinspelad visas "NO D.Name" i teckenfönstret.

*2 Om du har namngett skivan visas artistnamnet i teckenfönstret efter skivnamnet. (Endast för CD TEXT-skiva med artistnamnet)

*3 Om en CD-skivas eller MD-skivas spårnamn inte är förinspelat visas "NO T.Name" i teckenfönstret.

forts på nästa sida →

När du har valt det önskade alternativet kommer teckenfönstret automatiskt att ändras till rörlig textvisning (Motion Display) efter ungefär fem sekunder.

I det rörliga visningsläget (Motion Display) rullas alla ovan nämnda val ett efter ett fram i teckenfönstret.

Tips

Du kan avaktivera Motion Display-funktionen. (Se "Ändra ljud- och teckeninställningarna" på sidan 30).

Du kan ange ett individuellt namn för CD- och CD TEXT-skivor med skivminnesfunktionen, se "Namnge en CD-skiva" (sidan 36).

Men om du använder skivnamn prioriteras de alltid över den ursprungliga CD TEXT-informationen när sådan information visas.

Tips

- Om CD TEXT- eller MD-skivans namn är för långt, kan du rulla fram det i teckenfönstret genom att först trycka på (SHIFT) sedan (←).
- Om du vill visa den ursprungliga CD TEXT-informationen efter det att du har angett ett individuellt namn för CD TEXT-skivan tryck på (SHIFT) sedan på (→).

Visa hela skivnamnet automatiskt

— Auto Scroll

Om skivnamnet/artistnamnet eller spårets namn på en CD TEXT- eller MD-skiva är längre än 10 tecken och den automatiska bläddringsfunktionen är aktiverad rullas följande automatiskt i teckenfönstret:

- Skivnamnet visas när du byter skiva (om skivnamnet har valts).
- Spårnamnet visas när du byter spår (om spårnamnet har valts).

Om du trycker på (DSPL/SA) för att ändra visningen, rullas CD TEXT- eller MD-skivans skiv- eller spårnamn automatiskt oavsett om funktionen är aktiv eller inte.

- 1 Tryck på (SHIFT) under uppspelning.
- 2 Tryck på (3) (SET UP) flera gånger tills "A.Scr1" visas.
- 3 Tryck på (5) (→) för att välj "A.Scr1 on".
- 4 Tryck på (SHIFT).

Om du vill ta bort Auto Scroll väljer du "A.Scr1 off" i steg 3 ovan.

Observera

För vissa CD TEXT-skivor som har extremt många tecken, kan följande inträffa:

- Alla tecken visas inte.
- Den automatiska bläddringsfunktionen fungerar inte.

Hitta ett visst spår

— AMS-funktionen

Under uppspelning skjuter du SEEK/AMS-reglaget uppåt eller nedåt en gång för varje spår du vill hoppa över.

Hitta efterföljande spår

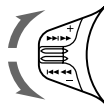

Hitta föregående spår

Söka en viss del av ett spår

— Manuell sökning

Under uppspelning, skjuter du och håller SEEK/AMS-reglaget uppåt eller nedåt. Släpp reglaget när du har hittat den önskade punkten.

Söka framåt

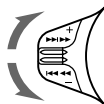

Söka bakåt

Söka en skiva efter nummer

— Direktval

Tryck på den förinställda snabbvals-knappen (1 till 10) som motsvarar det önskade skrivnumret. Önskad skiva i den aktuella växlaren spelas upp.

Spela upp spår flera gånger

— Upprepad uppspelning

Du kan välja:

- Repeat 1 när du vill upprepa spåret.
- Repeat 2 när du vill upprepa skivan.

1 Tryck på (SHIFT) under uppspelning.

2 Tryck på (Z) (REP) flera gånger tills önskad inställning visas.

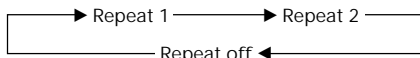

Upprepad spelning startar.

3 Tryck på (SHIFT).

Om du vill återgå till normalt uppspelningsläge, väljer du "Repeat off" i steg 2.

Spela upp spår i slumpmässig ordning

— Slumpmässig uppspelning

Du kan välja:

- Shuf 1 när du vill spela upp spåren på aktuell skiva i slumpmässig ordning.
- Shuf 2 spelar upp spåren i den aktuella enheten i slumpvis ordning.
- Shuf All när du vill spela upp alla skivor i slumpmässig ordning.

1 Tryck på (SHIFT) under uppspelning.

2 Tryck på (8) (SHUF) flera gånger tills önskad inställning visas.

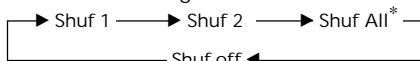

Slumpmässig uppspelning startar.

* "Shuf All" är bara tillgängligt när du ansluter en eller fler CD-enheter (tillval) eller när du ansluter en eller fler MD-enheter (tillval).

3 Tryck på (SHIFT).

Om du vill återgå till normalt uppspelningsläge väljer du "Shuf off" i steg 2.

Skapa ett program

— Programminne (CD-/MD-spelare med programminnesfunktion)

Genom att skapa ett eget program kan du spela spåren i den ordning du vill. Du kan välja upp till 24 spår för ett program. Du kan sedan lagra programmen i minnet.

1 Under det att du spelar upp en CD-/MD skiva trycker du på (SHIFT) och sedan på (4) (PLAY MODE) i två sekunder.

Programredigeringsläge

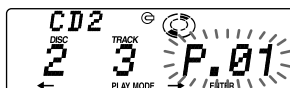

Om du namnger skivan visas bankredigeringsläget. Tryck på (4) (PLAY MODE) så att "P" visas.

2 Välj önskat spår.

1 Välj CD- eller MD-skiva genom att trycka på (SOURCE) flera gånger.

2 Tryck på (MODE) flera gånger för att välja CD-spelare.

3 Tryck på (SHIFT) och sedan på nummerknappen.

4 Tryck på (SHIFT).

5 Skjut SEEK/AMS-reglaget uppåt eller nedåt för att välja spåret.

3 Tryck på (6) (ENTER).

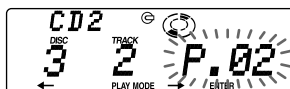

4 Om du vill fortsätta att lägga in spår, upprepar du steg 2 och 3.

forts på nästa sida →

5 När du har lagt in alla spår, trycker du på (4) (PLAY MODE) i två sekunder.

6 Tryck på (SHIFT).

Observera

- *“* Wait*” visas i teckenfönstret när uppgifterna om det inmatade spåret inte har lästs in i minnet, eller när skivan inte har satts in i enheten.*
- *“* Mem Full*” visas i teckenfönstret om du försöker lagra fler än 24 spår i ett program.*

Spela upp det lagrade programmet
Programminnesspelningen påverkas inte om du ändrar på skivordningen i spelaren.

1 Tryck på (SHIFT).

2 Tryck på (4) (PLAY MODE) flera gånger tills “PGM” visas.

3 Tryck på (5) (→) flera gånger tills “PGM on” visas.

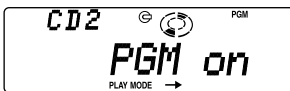

Programmerad uppspelning startar.

4 Tryck på (SHIFT).

Om du vill återgå till normalt uppspelningsläge väljer du “PGM off” i steg 3 ovan.

Observera

- *Om du trycker på nummerknappen under programminnesspelningen, avbryts programminnet och uppspelning av den valda skivan påbörjas.*
- *Om varken program 1 eller program 2 har matats in i minnet, visas “NO Data” i teckenfönstret.*
- *Om ett spår som lagrats i programminnet inte finns i skivmagasinet, hoppas detta spår över och nästa spår spelas.*
- *Om skivmagasinet inte innehåller några spår som lagrats i programminnet, eller när programinformationen ännu inte har lästs in, visas “Not ready”.*

Radera ett helt program

1 Tryck på (SHIFT) och därefter på (4) (PLAY MODE) i två sekunder.



Om du namnger skivan visas bankredigeringsläget. Tryck på (4) (PLAY MODE) så att “P” visas.

2 Tryck på (2) (←) flera gånger tills “DEL” visas.



3 Tryck på (6) (ENTER) i två sekunder.



Alla programmerade spår raderas helt.

4 När du har raderat alla program, trycker du på (4) (PLAY MODE) i två sekunder.

5 Tryck på (SHIFT).

Lägga till spår till programmet

- 1 Tryck på **(SHIFT)** och därefter på **(4)** (PLAY MODE) i två sekunder.

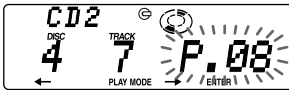

Om du namnger skivan visas bankredigeringsläget. Tryck på **(4)** (PLAY MODE) så att "P" visas.

- 2 Tryck på **(2)** (←) eller **(5)** (→) när du vill bestämma spårplatsnummer där ett spår ska infogas.

Spårplatsnummer

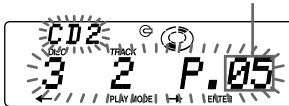

- 3 Skjut SEEK/AMS-reglaget uppåt eller nedåt när du vill välja det spår som ska infogas.
- 4 Tryck lätt på **(6)** (ENTER) när du vill mata in spåret. Det aktuella spåret i platsnumret och de efterföljande spåren kommer att flyttas ned. Om du vill fortsätta att mata in spår i programmet upprepar du steg 2 till 4.

Observera

När alla 24 platser har fyllts visas " *Mem Full* " i teckenfönstret och du kan inte mata in fler spår.

- 5 När du har matat in alla spår, trycker du på **(4)** (PLAY MODE) i två sekunder.
- 6 Tryck på **(SHIFT)**.

Radera inmatade spår

- 1 Tryck på **(SHIFT)** och därefter på **(4)** (PLAY MODE) i två sekunder.



Om du namnger skivan visas bankredigeringsläget. Tryck på **(4)** (PLAY MODE) så att "P" visas.

- 2 Tryck på **(2)** (←) eller **(5)** (→) när du vill bestämma vilket spår som ska raderas (visas i teckenfönstret).

Spårplatsnummer

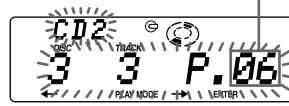

Spåret som registrerats i plats 6.

- 3 Tryck på **(6)** (ENTER) under två sekunder. När du raderar ett spår från ett platsnummer flyttas de efterföljande spåren upp.

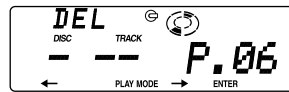

- 4 Om du vill fortsätta att radera spår, upprepar du steg 2 och 3.
- 5 När du har raderat alla spår, trycker du på **(4)** (PLAY MODE) i två sekunder.
- 6 Tryck på **(SHIFT)**.

Namnge en CD-skiva

— Skivminne (CD-spelare med funktion för anpassad fil)

Du kan namnge en CD-skiva med ett personligt namn. Du kan använda upp till 8 tecken per skiva. Om du namnger en CD-skiva, kan du söka en skiva efter namn (sidan 37) och välja önskade spår för uppspelning (sidan 38).

- 1 Spela en CD-skiva och tryck på **(PTY/LIST)** i två sekunder.

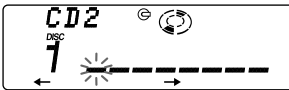

- 2 Mata in tecknen.

- 1 Vrid ratten medurs för att välja önskade tecken.
(A → B → C → ... Z → 0 → 1 → 2 → ... 9 → + → - → * → / → \ → > → < → . → _)

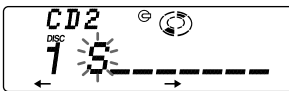

Om du vrider ratten moturs visas tecknen i omvänd ordning.
Om du vill göra mellanslag efter ett tecken, väljer du “_” (understreck).

- 2 Tryck på **(5)** (→) när du har hittat önskat tecken.
Den blinkande markören flyttas till nästa position.

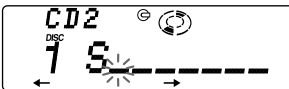

Om du trycker på **(2)** (←) flyttas den blinkande markören till vänster.

- 3 Upprepa steg **1** och **2** när du anger namnet.

- 3 Om du vill återgå till normal CD-uppspelning trycker du på **(PTY/LIST)** i minst två sekunder.

Tips

Du kan radera/ändra ett namn genom att mata in ett “_” (understreck) för varje tecken.

Visa skivminne

Tryck på **(DSPL/SA)** under CD eller CD TEXT uppspelningen.



Varje gång du trycker på **(DSPL/SA)** under CD eller CD TEXT uppspelning ändras informationen i teckenfönstret på följande sätt:

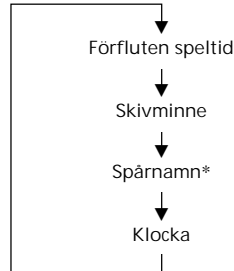

* Om du ansluter en CD-spelare (tillval) med CD TEXT-funktion visas CD TEXT-informationen i teckenfönstret när du spelar upp en CD TEXT-skiva.

När du har valt det önskade alternativet kommer teckenfönstret automatiskt att ändras till rörlig textvisning (Motion Display) efter ungefär fem sekunder.

I det rörliga visningsläget (Motion Display) rullas alla ovan nämnda val ett efter ett fram i teckenfönstret.

Tips

Du kan avaktivera Motion Display-funktionen. (Se “Ändra ljud- och teckeninställningarna” på sidan 30).

Radera skivminne

- 1 Tryck på **(SOURCE)** flera gånger för att välja CD-spelaren.
- 2 Tryck på **(MODE)** flera gånger för att välja CD-spelare.
- 3 Tryck på **(PTY/LIST)** i två sekunder.
- 4 Tryck på **(DSPL/SA)** i två sekunder.
- 5 Välj det namn du vill radera genom att vrida ratten.
- 6 Tryck på **(6)** (ENTER) i två sekunder. Namnet raderas. Upprepa steg 5 och 6 om du vill radera ytterligare namn.
- 7 Tryck på **(PTY/LIST)** i två sekunder. Enheten återgår till normalt CD-uppspelningsläge.

Observera

När skivnamnet raderas visas den ursprungliga CD TEXT-informationen i teckenfönstret.

Hitta en CD-skiva efter namn

— Lista namn (CD-spelare med funktion för anpassad fil eller MD-spelare)

Den här funktionen kan utföras när skivorna har fått ett anpassat namn. Mer information om skivnamn finns under "Namnge en CD-skiva" (sidan 36).

- 1 Tryck lätt på **(PTY/LIST)**. Namnet på den skivan som spelas upp visas i teckenfönstret.



Om du lägger till skivminnesinformation till en CD TEXT-skiva prioriteras den alltid över den ursprungliga CD TEXT-informationen.

- 2 Tryck på **(PTY/LIST)** flera gånger tills du hittar önskad skiva.
- 3 Tryck på **(6)** (ENTER) för att spela upp skivan.

Observera

- När skivnamnet har visats i fem sekunder återgår teckenfönstret till det normala teckenfönstret. Du kan stänga av teckenfönstret genom att trycka på **(DSPL/SA)**.
- Spårnamnen kan inte visas under uppspelning av MD- eller CD TEXT-skiva.
- Om det inte finns några skivor i magasinet visas "NO Disc" i teckenfönstret.
- Om en skiva inte har getts ett anpassat namn visas "*****" i teckenfönstret.
- Om skivinformationen inte har lästs in av enheten visas "?" i teckenfönstret. Om du vill ladda in en skiva trycker du först på den förinställda snabbvalsknappen och väljer därefter den skiva som inte har laddats.
- Informationen visas endast med stora bokstäver. Det finns också några bokstäver som inte kan visas (under uppspelning av MD- och CD TEXT-skiva).

Välja spår för uppspelning

— Bank (CD-spelare med funktion för anpassad fil)

Du kan ställa in enheten till att hoppa över spår så att bara de spår som du vill spela spelas.

- 1 Starta uppspelningen, tryck på **(SHIFT)** och därefter på **(4)** (PLAY MODE) i minst två sekunder.

Bankredigeringsläge

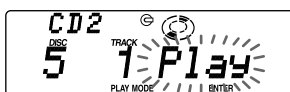

Observera

Om du inte har namgett skivan kommer inte bankredigeringsläget att aktiveras; istället visas programredigeringsfönstret. Tryck på **(4)** (PLAY MODE) under två sekunder för att gå till normalt uppspelningsläge.

- 2 Skjut SEEK/AMS-reglaget uppåt eller nedåt när du vill välja det spår som du vill hoppa över och tryck sedan på **(6)** (ENTER).



Indikeringen växlar från "Play" till "Skip". Om du vill återgå till "Play" trycker du på **(6)** (ENTER) igen.

- 3 Upprepa steg 2 när du ska ställa in "Play" eller "Skip" på alla spår.
- 4 Tryck på **(4)** (PLAY MODE) i två sekunder. Enheten återgår till normalt CD-uppspelningsläge.
- 5 Tryck på **(SHIFT)**.

Observera

- Du kan välja läget "Play" och "Skip" för högst 24 spår.
- Du kan inte välja "Skip" för alla spår.

Spela endast vissa spår

Du kan välja:

- Bank on när du vill spela spåren med inställningen "Play".
- Bank inv (Omvänt) när du vill spela spåren med inställningen "Skip".

- 1 Tryck på **(SHIFT)** under uppspelning och därefter på **(4)** (PLAY MODE) flera gånger tills "Bank" visas.
- 2 Tryck på **(5)** (→) när du vill välja önskad inställning.

→ Bank on → Bank inv → Bank off



Uppspelningen startar från nästföljande spår.

- 3 Tryck på **(SHIFT)**.

Du återgår till normalt uppspelningsläge genom att välja "Bank off" i steg 2 ovan.

Ytterligare information

Utsätt inte skivan för direkt solljus eller värmekällor, t ex element. Förvara den inte heller i en bil som står parkerad i direkt solljus där temperaturen kan stiga dramatiskt.

Säkerhetsföreskrifter

- Om du har parkerat bilen i direkt solljus så att temperaturen i bilen har stigit markant, bör du låta CD-spelaren svalna innan du använder den.
- Kontrollera anslutningarna först om ingen ström tillförs enheten. Kontrollera säkringen om allt i övrigt är i sin ordning.
- Om inget ljud hörs från högtalarsystemet ställer du uttoningskontrollen i mittläget.
- Om bilen har en motorantenn, fälls den automatiskt ut när enheten är påslagen.

Om du har några frågor eller problem som rör CD-spelaren och som inte tas upp i bruksanvisningen, tar du kontakt med din närmaste Sony-återförsäljare.

Viktigt om CD-skivor

En smutsig eller defekt skiva kan leda till att ljudet försvinner då och då under uppspelning. Om du vill ha bästa möjliga ljud, gör då följande.

Ta endast i skivans kanter. Om du vill hålla skivan ren ska du inte vidröra ytan.



Sätt inte papper eller tejp på ytan.

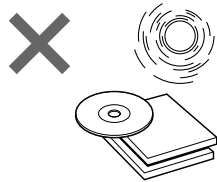
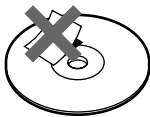

Innan du spelar, rengör du skivorna med en torr, mjuk trasa. Rengör skivan från mitten och utåt.

Använd inte bensin, thinner eller andra lösningsmedel som finns att köpa i handeln, och inte heller antistatspray avsedd för LP-skivor av vinyl.



Att observera angående fukt-kondensering

Om det regnar eller är fuktigt, kan fukten skapa kondens på CD-spelarens lens. Om detta inträffar fungerar inte CD-spelaren. Ta i så fall bort skivan och vänta en timme tills fukten har avdunstat.

Underhåll

Byta säkring

När du byter säkring, se till att använda en med rätt ampere. Om säkringen går, kontrollera anslutningen och byt säkring. Om säkringen går igen kan det bero på internt fel. I så fall ska du kontakta din Sony-återförsäljare.

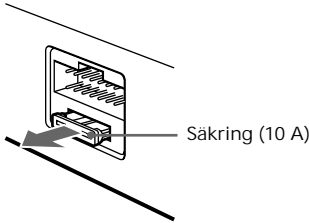

VARNING

Använd aldrig en säkring med högre strömstyrka än den som medföljer enheten eftersom denna kan skadas.

Rengöra anslutningarna

Enheten fungerar inte ordentligt om anslutningarna mellan enheten och frontpanelen är smutsiga. För att förhindra detta, öppnar du frontpanelen genom att trycka på **OPEN** och släpper sedan upp den och rengör anslutningen med en bomullstopp doppad i alkohol. Ta inte i för mycket. Annars kan anslutningarna skadas.

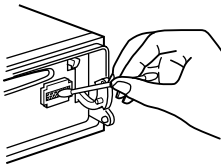

Observera

- Av säkerhetsskäl: stäng av motorn och ta ur nyckeln ur tändlåset innan du rengör anslutningarna.
- Rör aldrig anslutningarna med fingrarna eller med någon form av metallföremål.

Demontera enheten

- 1 Tryck in haken innanför frontpanelen med en smal skruvmejsel och lossa frontpanelen.

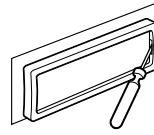

- 2 Upprepa steg 1 på vänster sida. Frontpanelen är nu lös och kan tas bort.

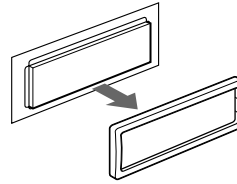

- 3 Använd en smal skruvmejsel och skjut in haken på vänster sida av enheten och dra sedan ut vänster sida av frontpanelen tills haken är frigjord.

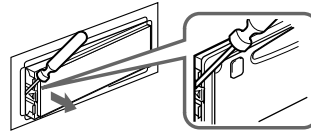

- 4 Upprepa steg 3 på höger sida.

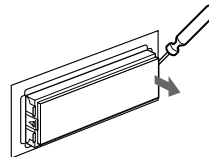

- 5 Dra ut enheten.

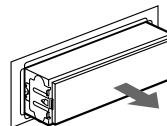

Tekniska data

CD-spelaren

System	Digitalt ljudsystem för CD
Signal/brus-förhållande	98 dB
frekvensomfång	10 – 20.000 Hz
Svaj och fladder	Under mätbar gräns

Radio

FM

Frekvensområde	87,5 – 108,0 MHz
Antenn	Extern antennanslutning
Mellanfrekvens	10,7 MHz
Känslighet	8 dBf
Selektivitet	75 dB vid 400 kHz 50 dB vid 200 kHz
Signal/brus-förhållande	65 dB (stereo), 68 dB (mono)
Harmonisk distortion vid 1 kHz	0,7 % (stereo), 0,4 % (mono)
Separation frekvensomfång	35 dB vid 1 kHz 30 – 15.000 Hz

MW/LW

Frekvensområde	MW: 531 – 1.602 kHz LW: 153 – 281 kHz
Antenn	Extern antennanslutning
Mellanfrekvens	10,71 MHz/450 kHz
Känslighet	MW: 30 µV LW: 50 µV

Effektförstärkare

Utgångar	Högtalarutgångar (SureSeal-anslutningar)
Högtalarimpedans	4 – 8 ohm
Maximal uteffekt	45 W × 4 (vid 4 ohm)

Allmänt

Utgångar	Linjeutgångar (3) Styrkabel för motorantenn Styrkabel för effektförstärkare Styrkabel för telefon-ATT Styrkabel för belysning ±12 dB; f ₀ =62 Hz, 157 Hz, 396 Hz, 1,0 kHz, 2,5 kHz, 6,34 kHz, 16 kHz
Equalizer	12 V DC bilbatteri (negativt jordat) Ca 178 × 50 × 182 mm (b/h/d)
Strömförsörjning	Ca 182 × 53 × 163 mm (b/h/d)
Mått	Ca 1,4 kg
Monteringsmått	Vridkontroll RM-X4V (1) Mikrofon (1) Delar för installation och anslutningar (1 set) Fodral för löstagar frontpanel (1)
Vikt	Trådlös fjärrkontroll RM-X47
Medföljande tillbehör	Styrkablar BUS (levereras med anslutningskabel med RCA-kontakt) RC-61 (1 m), RC-62 (2 m) CD-växlare CDX-828 (10 skivor), CDX-727 (10 skivor)
Valfria tillbehör	MD-växlare MDX-65 (6 skivor) Andra CD/MD-växlare med Sony-Bus-systemet Väljare för ljudkälla XA-C30
Valfri utrustning	

Rätt till ändringar förbehålles.

Felsökning

Följande checklista hjälper dig att lösa de flesta problem som du kan råka ut för med enheten. Innan du går igenom checklistan nedan, ska du läsa anslutnings- och driftsinformationen.

Allmänt

Fel	Orsak/åtgärd
Ljudbortfall.	<ul style="list-style-type: none">• Avbryt ATT-funktionen.• Ställ uttonningskontrollen i mittläget för högtalarsystem.• Vrid på ratten medurs när du vill justera volymen.
Innehållet i minnet har raderats.	<ul style="list-style-type: none">• Stömkabeln eller batteriet har kopplats ifrån.• Reset-knappen har tryckts in. → Lagra i minnet igen.
Information visas inte i teckenfönstret.	Ta bort frontpanelen och rengör anslutningarna. Se "Rengöra anslutningarna" (sidan 40).

CD/MD-uppspelning

Fel	Orsak/åtgärd
En skiva kan inte sättas i.	<ul style="list-style-type: none">• En annan CD-skiva har redan satts i.• CD-skivan har satts i med våld upp och ned eller på fel sätt (MD).
Uppspelning påbörjas inte.	Defekt skiva (MD-skiva) eller dammig (CD-skiva).
En skiva matas ut automatiskt.	Temperaturen överstiger 50°C.
Reglagen fungerar inte.	Tryck på återställningsknappen.
Ljudbortfall på grund av vibrationer.	<ul style="list-style-type: none">• Enheten har installerats i en vinkel över 60°.• Enheten har inte installerats på en stabil plats i bilen.

Radiomottagning

Fel	Orsak/åtgärd
Det går inte att förinställa en radiokanal.	<ul style="list-style-type: none">• Lagra rätt frekvens.• Utsändningen är för svag.
Den automatiska sökningen fungerar inte.	Utsändningen är för svag. → Använd manuell sökning.
Kanalerna kan inte tas emot. Ljudet störs av brus.	Anslut en strömförande kontrollkabel för antennen (blå) eller en kabel för strömförsörjning för tillbehör (röd) till antennens strömförsörjningskabel på bilens antennförstärkare. (När bilen bara har en inbyggd FM/MW/LW-antenn i fram/sidorutans glas.)
"ST"-indikatorn blinkar.	<ul style="list-style-type: none">• Ställ in rätt frekvens.• Utsändningssignalen är för svag. → Ställ in i enkanaligt läge (Mono) (sidan 14).

RDS-funktioner

Fel	Orsak/åtgärd
En sökning påbörjas efter några sekunders lyssning.	Kanalen är inte en TP-kanal eller har en svag signal. → Tryck på (AF/TA)-knappen för att gå in i "AF TA off"-läge.
Inga trafikmeddelanden tas emot.	<ul style="list-style-type: none">• Aktivera "TA".• Kanalen sänder inte några trafikmeddelanden trots att den är TP. → Ställ in en annan kanal.
"NONE" visas i PTY-läge.	Kanalen anger inte programtyp.

Röststyrning/Röstmeddelande

Fel	Orsak/åtgärd
Det är inte möjligt att registrera en röstfras eller spela in ett röstmeddelande.	Mikrofonen är inte ordentligt ansluten. → Anslut den ordentligt.
Enheten misslyckas ofta med att känna igen röstfrasen.	<ul style="list-style-type: none">• Det kan hända att mikrofonen inte kan ta emot förarens röst beroende på var enheten är placerad och hur den är riktad, eftersom mikrofonen har en skarp riktverkan. → Installera mikrofonen på rätt sätt. Se till att SONY-märket är vänt mot förarens mun.• Enheten uppfattar brus utifrån som en del av röstfrasen. → Stäng fönstret då du registrerar en röstfras.• Om du uttalar frasen högt och tydligt blir det lättare för enheten att känna igen den.• Den fras som du uttalade överensstämmer inte med den registrerade. → Uttala den registrerade frasen.
Inspelade instruktioner hörs inte när röststyrningsfunktionen eller röstmeddelandefunktionen används för något annat.	Volyminställningen är på det lägsta. → Justera volymen med enhetens reglage.

DSP-funktioner

Fel	Orsak/Åtgärd
Avsaknad av ljud, eller endast svagt ljud.	Volymen för högtalarna kan ha sänkts automatiskt för att maximera effekten på justeringen för lyssningspositionen. → Vrid på ratten för att justera balansen. Högtalarbalansen kan ställas in separat för DSP-på-läge och DSP-av-läge (sidan 26).

Felmeddelanden (med valfri CD/MD-spelaren ansluten)

Följande indikeringar blinkar ungefär fem sekunder och larm hörs.

Teckenfönster	Orsak	Lösning
NO Mag	Skivmagasinet har inte satts i CD-/MD-spelaren.	Sätt i skivmagasinet i CD/MD-spelaren.
NO Disc	Någon skiva har inte satts in i CD-/MD-spelaren.	Sätt i skivor i CD/MD-spelaren.
NG Discs	En CD-/MD-skiva går inte att spela upp.	Sätt i en annan CD-/MD-skiva.
Error ^{*1}	En CD-skiva är smutsig eller har satts in upp och ned. ^{*2}	Rengör och sätt i CD-skiva korrekt.
	En MD-skiva kan inte återspelas pga av något fel. ^{*2}	Sätt i en annan MD-skiva.
Blank ^{*1}	Inga spår har spelats in på en MD-skiva. ^{*2}	Spela upp en MD-skiva med inspelade spår.
PushReset	CD-/MD-spelaren kan inte användas pga något fel.	Tryck på reset-knappen på enheten.
Not Ready	Locket på MD-spelaren är öppet eller MD-skivorna har inte satts i på rätt sätt.	Stäng locket eller sätt i MD-skivorna på rätt sätt.
HighTemp	Den omgivande temperaturen är högre än 50°C.	Vänta tills temperaturen sjunker under 50°C.

*1 När ett fel uppstår under uppspelning visas inte numret på MD-skivan eller CD-skivan i teckenfönstret.

*2 Numret på skivan i magasinet som orsakat felet visas i teckenfönstret.

Om ovannämnda lösningar inte hjälper dig tar du kontakt med din närmaste Sony-återförsäljare.

Sony  line <http://www.world.sony.com/>

