

# Compact Disc Changer System

## Operating Instructions

### Mode d'emploi

### Owner's Record

The model and serial numbers are located at the rear of the CD changer. Record the serial number in the space provided below. Refer to these numbers whenever you call upon your Sony dealer regarding this product.

Model No. CDX-565MXRF Serial No. \_\_\_\_\_

For installation and connections, see the supplied installation/connections manual. En ce qui concerne l'installation et les connexions, consulter le manuel d'installation/connexions fourni.



## CDX-565MXRF

Sony Corporation © 2002 Printed in Thailand

### For the customers in the USA

#### WARNING

This equipment has been tested and found to comply with the limits for a Class B digital device, pursuant to Part 15 of the FCC Rules. These limits are designed to provide reasonable protection against harmful interference in a residential installation. This equipment generates, uses, and can radiate radio frequency energy and, if not installed and used in accordance with the instructions, may cause harmful interference to radio communications. However, there is no guarantee that interference will not occur in a particular installation. If this equipment does cause harmful interference to radio or television reception, which can be determined by turning the equipment off and on, the user is encouraged to try to correct the interference by one or more of the following measures:

- Reorient or relocate the receiving antenna.
- Increase the separation between the equipment and receiver.
- Connect the equipment into an outlet on a circuit different from that to which the receiver is connected.
- Consult the dealer or an experienced radio/TV technician for help.

You are cautioned that any changes or modifications not expressly approved in this manual could void your authority to operate this equipment.

#### CAUTION

The use of optical instruments with this product will increase eye hazard.

## Specifications

CD changer (CDX-565MXRF)		Wired remote (RM-X83RF) /Wireless remote (RM-X84RF)	
System	Compact disc digital audio system	Antenna output cord	CD Changer input cord
Transmitting frequency	88.3 MHz/88.5 MHz/87.7 MHz/88.9 MHz/89.1 MHz/89.3 MHz/89.5 MHz/89.7 MHz/89.9 MHz/(switchable)	Wireless remote control (8 pin)	RF signal (FM) output
Input/output terminals	Power input (3 pin) 900 mA (at playback) 900 mA (at disc loading/ejecting)	Mass	Mass
Operating temperature	-10°C to +55°C (14°F to 131°F)	Battery	Battery
Dimensions	Approx. 262 x 90 x 185 mm (10 3/8 x 3 7/8 x 7 1/8 in.) (w/h/d)	Wireless remote:	Wireless remote:
Mass	Approx. 2.1 kg (4 lb. 10 oz.)	Approx. 52 x 8.5 x 90 mm (2 1/8 x 3/8 x 3 7/16 in.) (w/h/d)	Approx. 30 g (1.0 oz.)
<b>Relay box</b>		Disc magazine (1)	Parts for installation and connections (1 set)
Input/output	Antenna input terminal Antenna output cord CD Changer input cord	Optional accessories	Disc magazine XA-250
Dimensions	40 x 40 x 27 mm (1 7/8 x 1 7/8 x 1 1/8 in.) (w/h/d)		
Mass	140 g (5 oz.)		

## Specifications

Changeur de CD (CDX-565MXRF)		Télécommande à fil (RM-X83RF)/Télécommande sans fil (RM-X84RF)	
Système	Système audio numérique à disque compact	Dimensions	Env. 127,5 x 41,5 x 24 mm (5 1/8 x 1 1/2 x 3/8 po) (l/h/p)
Fréquence de transmission	88,3 MHz/88,5 MHz/87,7 MHz/88,9 MHz/89,1 MHz/89,3 MHz/89,5 MHz/89,7 MHz/89,9 MHz/(églable)	Télécommande sans fil:	Env. 52 x 8,5 x 90 mm (2 1/8 x 3/8 x 3 7/16 po) (l/h/p)
Bornes d'entrée/sortie	Sortie du signal RF (FM) Entrée d'alimentation (3 broches)	Poids	Env. 280 g (10 on.)
Consommation de courant	900 mA (lecture) 900 mA (charge/éjection de disque)	Pile	Télécommande sans fil: Pile au lithium (CR2025)
Température de fonctionnement	-10°C à +55°C (14°F à 131°F)	Accessoires fournis	Chargeur de disques (1) Pièces de montage et de raccordement (1 jeu)
Dimensions	Env. 262 x 90 x 185 mm (10 3/8 x 3 7/8 x 7 1/8 po) (l/h/p)	Accessoires en option	Chargeur de disques XA-250
Poids	Env. 2,1 kg (4 liv. 10 on.)		
<b>Boîte de relais</b>			
Entrée/sortie	Borne d'entrée d'antenne Câble de sortie d'antenne Câble d'entrée du changeur CD		
Dimensions	40 x 40 x 27 mm (1 7/8 x 1 7/8 x 1 1/8 po) (l/h/p)		
Poids	140 g (5 on.)		

## About MP3 files

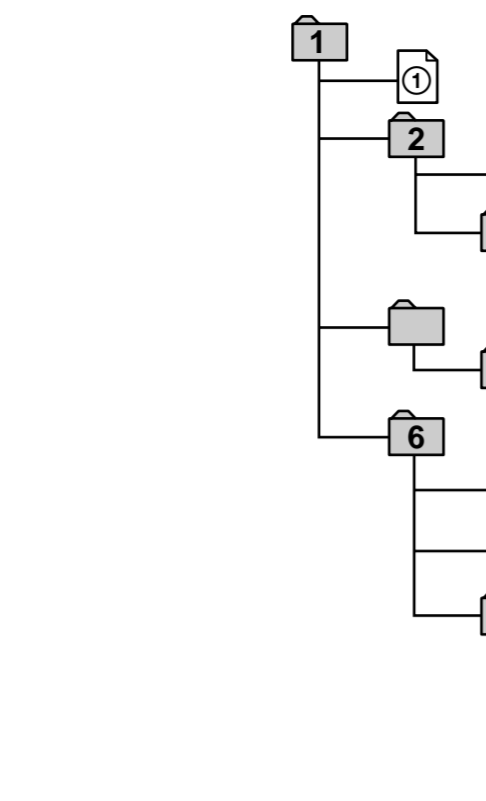

MP3 (MPEG 1 Audio Layer-3) is a standard technology and format for compressing a sound sequence. The file is compressed to about 1/10 of its original size. Sounds outside the range of human hearing are compressed while the sounds we can hear are not compressed.

#### Notes on discs

You can play MP3 files recorded on CD-ROMs, CD-Rs (recordable CDs), and CD-RWs (rewritable CDs). The disc must be in the ISO 9660<sup>®1</sup> level 1 or level 2 format, or Joliet or Romeo in the expansion format. You can use a disc recorded in Multi Session<sup>®2</sup>.

#### ISO 9660 Format

The most common international standard for the logical format of files and folders on a CD-ROM. There are several specification levels. In Level 1, file names must be in the 8.3 format (no more than eight characters in the name, no more than three characters in the extension ".MP3") and in capital letters. Folder names can be no longer than eight characters. There can be no more than eight nested folder levels. In level 2, file names can be up to 31 characters long (including the delimiter, the dot ".", and the extension ".MP3"). Each folder can have up to 8 trees. For Joliet or Romeo in the expansion format, make sure of the contents of the writing software, etc.

#### Multi Session

This is a recording method that enables adding of data using the Track-At-Once method. Conventional CDs begin at a CD control area called the Lead-in and end at an area called Lead-out. A Multi Session CD is a CD having multiple sessions, with each segment from Lead-in to Lead-out regarded as a single session. CD-Extra: A format that contains audio tracks (audio CD data) in Session 1, and a data track in Session 2. Mixed CD: A format that contains a data track and audio tracks (audio CD data) in a session.

**Notes**

- If MP3 files and Audio data are mixed in a disc, the first identified file or data will be played back.
- With formats other than ISO 9660 level 1, folder names or file names may not be displayed correctly.
- When naming, be sure to add the file extension ".MP3" to the file name.
- If you put the extension ".MP3" to a file other than MP3, the unit cannot recognize the file properly and will generate random noise that could damage your speakers.

#### The playback order of the MP3 files

The playback order of the folders and files is shown in the illustration above.

**Notes**

- A folder that does not include an MP3 file is skipped.
- If you playback an MP3 file before the information on all the CDs in the disc magazine has been read, and then set the ignition to OFF or turn off the unit, MP3 may play back when you resume playback.
- The unit reads the disc information (the number of folders and files, or the location of the data) before playback of an MP3 file. It may take more time to start playback of a disc with a complex file structure.
- When a disc magazine is inserted into the CD changer or the reset button of the connected car audio is pressed, the unit will automatically be activated and read the information on the CDs. When the information on all the CDs in the disc magazine has been read, the unit will automatically stop operation. The unit firstly reads all of the disc information in the disc magazine. Depending on the recording method, it may take some time to stop the operation even if you set the ignition key to OFF during disc reading. This is not a malfunction.
- The following discs take a longer time to start playback:
  - a disc recorded with complicated tree structure.
  - a disc recorded in Multi Session.
  - a disc to which data can be added.
- We recommend that you make only one or two trees for each disc.
- Depending on the condition of the disc, it may not play back. For details, please refer to "Notes on discs."
- Maximum folder number in a disc: 255\* (including root folder and empty folders).
- Maximum file number in a disc: 511\*
  - \* Maximum number of files and folders: 512
  - \* When a file/folder name contains many characters, this number may become less than 512.

#### Cautions when playing a disc that is recorded in Multi Session

In a disc that is recorded in Multi Session, some data may not be played back.

- When the first track of the first session is audio CD data: Audio CD data is played back normally; other data is played back with no sound. (MP3 files cannot be played back.)
- When the first track of the first session is not audio CD data:
  - If an MP3 file is in the disc, only MP3 files are played back; other data including audio CD data is skipped.
  - If no MP3 file is in the disc, "NO Music" is displayed and nothing is played back. (Audio CD data is not recognized.)

#### Note on character codes

Character codes vary depending on the master unit. For details, refer to the operating instructions for the master unit.

#### Note on display of playing time

In the following cases, elapsed playing time may not be displayed accurately.

- when an MP3 file of VBR (variable bit rate) is played.
- during fast-forward/reverse.

**Tip**

- To specify a desired playback order, before the folder or file name, input the order by number (e.g., "01," "02"), then record contents onto a disc. (The order differs depending on the writing software.)
- A disc album/track name or track number that is over 99 may not be displayed accurately when this unit is connected to a master unit that does not support MP3. A master unit that supports MP3 is recommended.

#### About ID3 tag version 2

Although not a malfunction, the following occurs when an MP3 file containing ID3 tag ver. 2 is played:

- When skipping a portion of ID3 tag ver. 2 (at the beginning of the track), sound is not output. Skip time changes depending ID3 tag ver. 2 capacity.
- Example: At 64 kbytes, it is about 2 seconds (with RealJukebox).
- The displayed elapsed playing time when skipping a portion of ID3 tag ver. 2 is inaccurate.
- For MP3 files of a bit rate other than 128 kbps, time is not displayed accurately during playback.
- When an MP3 file is created with MP3 conversion software (ex. RealJukebox<sup>®</sup>), ID3 tag ver. 2 will automatically be written.
- \* RealJukebox is a registered trademark of RealNetworks, Inc.

As of December, 2001

## A propos des fichiers MP3

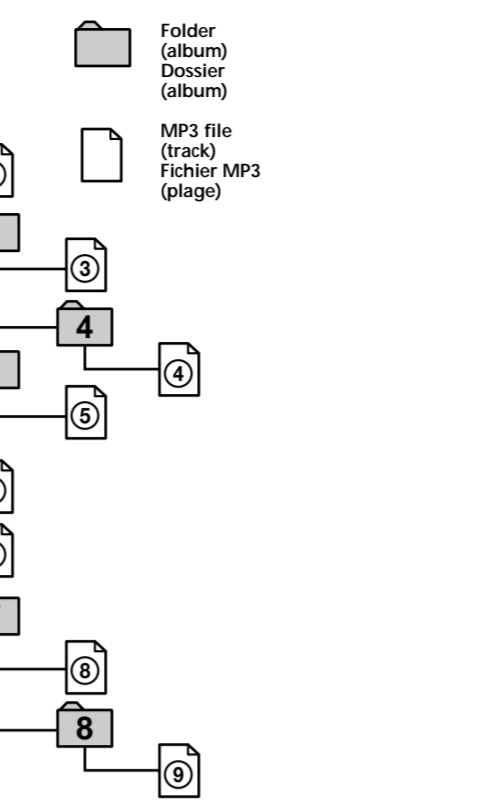

MP3 (MPEG 1 Audio Layer-3) est une technologie et un format standard de compression d'une séquence sonore. Le fichier est compressé jusqu'à environ 1/10 de sa taille d'origine. Les sons inaudibles à l'oreille humaine sont compressés tandis que les sons audibles ne le sont pas.

#### Remarques sur les disques

Vous pouvez lire des fichiers MP3 enregistrés sur des CD-ROM, des CD-R (CD enregistrables) et des CD-RW (CD réinscriptibles). Le disque doit être au format ISO 9660<sup>®1</sup> niveau 1 ou niveau 2 ou au format d'extension Joliet ou Romeo. Vous pouvez utiliser un disque enregistré en Multi Session<sup>®2</sup>.

#### Format ISO 9660

Norme internationale la plus répandue pour le format logique des fichiers et des dossiers d'un CD-ROM. Il existe plusieurs niveaux de spécification. Pour le Niveau 1, les noms de fichier doivent être au format 8.3 (un nom de 8 caractères maximum et une extension ".MP3" de 3 caractères maximum) et en lettres majuscules. Les noms de dossiers ne peuvent pas excéder huit caractères. Il ne peut y avoir plus de 8 niveaux de dossiers imbriqués. Pour le Niveau 2, les noms de fichier peuvent comporter jusqu'à 31 caractères (y compris le séparateur, le point "." et l'extension ".MP3"). Chaque dossier peut comporter jusqu'à 8 niveaux de dossiers imbriqués. Pour les formats d'extension Joliet ou Romeo, vérifiez le contenu du logiciel d'écriture, etc.

#### Multi Session

Il s'agit d'une méthode d'enregistrement permettant d'ajouter des données à l'aide de la méthode Plage par plage. Les CD traditionnels commencent dans une zone de commande du CD appelée zone d'entrée et se terminent dans une zone appelée zone de sortie. Un CD Multi Session est un CD contenant plusieurs sessions, chaque segment de la zone d'entrée à la zone de sortie étant considéré comme une session unique. CD-Extra: Les disques de ce format sont composés d'une Session 1 contenant des plages audio (données de CD audio) et d'une Session 2 contenant une plage de données. CD mixte: Les disques de ce format sont composés d'une seule session contenant à la fois une plage de données et des plages audio (données de CD audio).

#### Remarques

- Si des fichiers MP3 et des données audio sont mélangés sur un disque, le premier fichier ou les premiers données identifiées sont lus.
- Avec les formats autres que ISO 9660 niveau 1, il est possible que les noms de dossier ou de fichier n'apparaissent pas correctement.
- Lorsque vous attribuez des noms aux fichiers, veillez à ajouter l'extension de fichier ".MP3" au nom de fichier.
- Si vous attribuez l'extension ".MP3" à un fichier autre que MP3, l'appareil ne pourra pas reconnaître le fichier correctement et il générera des parasites qui pourraient endommager vos haut-parleurs.

#### Ordre de lecture des fichiers MP3

L'ordre de lecture des dossiers et des fichiers est indiqué dans l'illustration ci-dessus.

**Remarques**

- Les dossiers ne contenant pas de fichier MP3 sont ignorés.
- Si vous avez lancé la lecture d'un fichier MP3 avant que toutes les informations de tous les CD du chargeur aient été lues, puis que vous avez coupé le contact ou que vous avez mis l'appareil hors tension en appuyant sur la touche OFF, il est possible que la lecture reprenne au début de la dernière plage écoutée.
- L'appareil lit les informations relatives au disque (le nombre de dossiers et de fichiers ou l'emplacement des données) avant de procéder à la lecture d'un fichier MP3. La lecture d'un disque avec une structure complexe de fichiers peut demander un certain temps avant de commencer.
- Quand un chargeur de disques est inséré dans le changeur de CD ou si la touche de réinitialisation de l'autoradio raccorde et désactive l'appareil, l'appareil est réinitialisé en marche et reproduit les CD. Lorsque tous les CD du chargeur ont été reproduits, l'appareil s'arrête automatiquement. L'appareil commencent par lire toutes les informations relatives au disque dans le chargeur de disques.
- Enregistrement, l'arrêt de l'opération peut demander quelques instants avant de s'arrêter si vous tournez la clé de contact sur OFF au cours de la lecture du disque. Il ne s'agit pas d'un dysfonctionnement.
- La lecture des types de disques suivants exige un délai de démarrage plus long:
  - disques comportant une hiérarchie de dossiers complexe;
  - disques enregistrés en multiseSSION;
  - disques auxquels il est possible d'ajouter des données.
- Nous vous recommandons de créer uniquement un ou deux arbres pour chaque disque.
- Selon l'état du disque, il est possible que l'appareil ne puisse pas procéder à la lecture. Pour plus de détails, reportez-vous à la section "Remarques sur les disques."
- Nombre maximal de dossiers dans un disque: 255\* (y compris le répertoire de base et les dossiers vides)
- Nombre maximal de fichiers dans un disque: 511\*
  - \* Nombre maximal de fichiers et de dossiers: 512
  - \* Lorsque n° de fichier ou de dossier est composé d'un grand nombre de caractères, ce nombre peut être inférieur à 512.

#### Précautions à prendre lors de la lecture d'un disque enregistré en multiseSSION

Si le disque est enregistré en multiseSSION, il est possible que certaines données ne soient pas lues.

- Quand la première plage de la première session est composée de données CD audio: les données CD audio sont lues normalement; les autres données sont également lues mais aucun son n'est émis (la lecture des fichiers MP3 est impossible).
- Lorsque la première plage de la première session n'est pas composée de données CD audio:
  - Si le disque contient au moins un fichier MP3, seuls les fichiers MP3 sont lus. Les autres données, y compris les données CD audio, sont ignorées.
  - Si le disque ne contient aucun fichier MP3, le message "NO Music" s'affiche et aucun son n'est émis (les données CD audio ne sont pas reconnues).

#### Remarques sur les codes de caractères

Les codes de caractères varient en fonction du lecteur principal.

Pour plus de détails, reportez-vous au mode d'emploi du lecteur principal.

#### Remarque sur l'affichage du temps de lecture

Dans les cas suivants, le temps de lecture écoulé peut ne pas s'afficher correctement:

- lors de la lecture d'un fichier MP3 VBR (à débit variable), pendant l'avance rapide ou le recul.

#### A propos des tags ID3 version 2

Lors de la lecture d'un fichier MP3 contenant des tags ID3 ver. 2, les incidents suivants peuvent survenir sans pour autant indiquer un dysfonctionnement:

- Lorsque vous sautez la section de tag ID3 ver. 2 (au début de la plage), aucun son n'est émis.
- La durée de la section ignorée varie selon la capacité du tag ID3 ver. 2.
- Exemple: A 64 ko, elle est égale à 2 secondes (avec RealJukebox).
- La durée de lecture écoulée affichée lorsque vous sautez une section de tag ID3 ver. 2 est très imprécise.
- Pour les fichiers MP3 à débit binaire autre que 128 kbps, la durée de lecture affichée n'est pas précise.
- Si un fichier MP3 est créé avec un logiciel de conversion MP3 (ex. RealJukebox<sup>®</sup>), un tag ID3 ver. 2 est automatiquement mémorisé.
- \* RealJukebox est une marque déposée de RealNetworks, Inc.

Valable à partir de décembre 2001

## Features

The CDX-565MXRF is a compact disc changer system comprised of the wired and wireless remote commanders, the relay box, and the CD changer. The CD changer modulates the audio signal into the RF (Radio Frequency) signal so that it can be received by the existing FM tuner of your car audio. Therefore you will be able to enjoy CD play with your car audio even if it has no input terminals for a compact disc player.

- MP3 file playback (recorded in the ISO9660 level 1 or 2 format, or Joliet or Romeo in the expansion format or in Multi Session)
- CD-R/CD-RW which can have a session added can be played.
- Discs recorded in Multi Session (CD-Extra, Mixed CD, etc.) can be played, depending on the recording method.
- ID3 tag<sup>®1</sup> version 1 information (displayed when an MP3 file is played).
- ESP (Electronic Shock Protection) system for preventing sound skipping.
- Compact and space saving CD changer for vertical, horizontal, suspended, or inclined installation in your car.
- Supplied wired remote enables you to control the CD changer installed in the trunk room of your car.
- Repeat play function for playing a track, a disc, or an album<sup>®2</sup> repeatedly.
- Shuffle play function for playing tracks of one disc/album<sup>®2</sup>, or of all discs in random order.
- CD TEXT function<sup>®3</sup> for displaying the CD TEXT information on the display of the supplied wired remote.
- D-BASS function for dynamic bass boost.
- Supplied wireless remote (RM-X84RF) which can be operated almost like the wired remote (RM-X83RF).

<sup>®1</sup> ID3 tag is an MP3 file that contains information such as album name, artist name, track name, etc.

<sup>®2</sup> Only available when playing back an MP3 file.

<sup>®3</sup> Only available when playing back a CD TEXT disc.

## Inserting a disc

**1**

With the arrow side facing up  
Avec le côté portant la flèche orienté vers le haut

Labeled surface up  
Face imprimée vers le haut

Tab  
Onglet

10 discs, one in each tray  
10 disques, un par plateau

**2**

Push to unlock the door  
Poussez pour déverrouiller la porte

Note  
To prevent injury, do not insert your hand in the CD changer.  
Remarque  
Pour éviter toute blessure, ne pas introduire la main dans le changeur de CD.

**3**

Disc magazine  
Chargeur de disques

To remove  
Retrait

If the disc magazine does not lock properly  
Take out the disc magazine, press ▲, and re-insert it.  
Si vous ne pouvez pas fermer le chargeur de disques  
Retirez le chargeur, appuyez sur ▲ et réintroduisez-le.

▲ (EJECT)

**4**

Use the unit with the door closed completely  
Otherwise, foreign matter may enter the unit and contaminate the lenses inside the CD changer.

Utilisez cet appareil avec la fenêtre complètement fermée  
Sinon, des corps étrangers pénétreraient dans l'appareil et encrasseront les lentilles à l'intérieur du changeur CD.

## Notes on the disc magazine

- Do not leave the disc magazine in locations with high temperature and high humidity, such as a car dashboard or in the rear window where the disc magazine will be subject to direct sunlight.
- Do not place more than one disc at a time onto a tray, otherwise the CD changer and the discs may be damaged.
- Do not drop the disc magazine or subject it to a violent shock.

## When the tray comes out

Normally, the trays will not come out of the disc magazine. However, if they are pulled out of the disc magazine, it is easy to re-insert them.

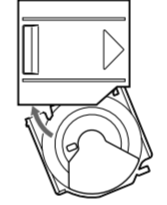

## With the cut-away portion of the tray facing you, insert the right corner of the tray in the slot, then push in the left corner until it clicks.

Note  
Do not insert the tray upside down or in the wrong direction.

## Si un plateau s'enlève

En principe, les plateaux ne s'enlèvent pas du magasin. S'ils s'enlèvent du magasin, il est cependant facile de les y réintroduire.

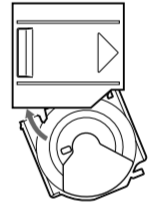

## L'encoche du plateau étant face à vous, introduisez l'angle droit du plateau dans la fente et poussez ensuite sur l'angle gauche jusqu'à ce qu'il s'enclenque.

Remarque  
N'introduisez pas le plateau à l'envers ni dans le mauvais sens.

## Remarques sur la manipulation des disques

Un disque sale ou défectueux peut provoquer des pertes de son à la lecture. Manipuler le disque comme suit pour obtenir un son optimal.

- Saisissez les disques par les bords et n'en touchez jamais la surface. (fig. [A])
- Ne collez pas de papier ni de bande adhésive sur le disque. (fig. [B])
- Conservez vos disques dans leurs boîtiers ou des pochettes de rangement lorsqu'ils ne sont pas utilisés.
- N'exposez pas les disques au rayonnement direct du soleil ni à des sources de chaleur comme conduits d'air chaud. Ne laissez pas les disques dans une voiture parquée en plein soleil ou la température intérieure de l'habitacle risque d'augmenter considérablement. (fig. [C])
- Avant la lecture, essuyez les disques avec un chiffon de nettoyage optionnel. Essayez chaque disque dans les sens des flèches. (fig. [D])

Ne pas utiliser de solvants tels que de la benzine, du diluant, des produits de nettoyage vendus dans le commerce ou des vaporisateurs anti-statiques destinés aux disques analogiques.

- Il n'est pas possible d'utiliser les disques de formes spéciales (en forme de cœur ou octogonaux, etc.) avec cet appareil. Vous risquez d'endommager l'appareil. N'essayez jamais de lire ces disques.

## Remarques sur les disques

Si vous utilisez les disques décrits ci-dessous, le résidu adhésif risque de provoquer l'arrêt de la rotation du disque et d'entraîner un dysfonctionnement ou d'endommager vos disques.

- N'utilisez pas de disques de seconde main ou de location qui présentent des résidus collants sur leur surface (par exemple d'étiquettes décollées ou d'encre, ou encore de colle débordant sous l'étiquette).
- Il s'agit de résidus de colle. L'encre est fluide. (fig. [E])
- N'utilisez pas de CD de location avec de vieilles étiquettes qui commencent à se décoller.
- Les étiquettes qui commencent à se décoller laissent des résidus collants. (fig. [F])
- N'utilisez pas vos disques avec des étiquettes ou des autocollants apposés dessus.
- Les étiquettes sont fixées. (fig. [G])

## N'utilisez pas de disques comportant des étiquettes ou des autocollants.

Dans le cas contraire, les dysfonctionnements suivants peuvent se produire:

- Impossible d'éjecter un disque (à cause d'une étiquette ou d'un autocollant qui se décolle et qui bloque le mécanisme d'éjection).
- Impossible de lire des données audio correctement (par ex.: saut de lecture ou pas de lecture), le disque est voilé en raison du retrécissement d'un autocollant ou d'une étiquette sous l'effet de la chaleur.
- Endommagement des autres disques dans un chargeur.

## Remarques sur les disques CD-R

Cet appareil permet la lecture des CD-R (CD enregistrables) et des CD-RW (CD réinscriptibles) (fig. [H]).

- Certains CD-R (en fonction des conditions de l'équipement d'enregistrement ou du disque) risquent de ne pas être lus avec cet appareil.
- Vous ne pouvez pas lire de disques CD-R non finalisés<sup>®</sup>.
- Un CD-R ou CD-RW auquel il est possible d'ajouter une session peut être lu.

\* Un processus nécessaire à la lecture des disques CD-R enregistrés sur le lecteur de CD audio.

## Remarque sur la condensation d'humidité

Les jours de pluie et dans les régions très humides, il se peut que de l'humidité se condense sur l'objectif à l'intérieur de l'appareil, qui risque alors de ne pas fonctionner correctement. Dans ce cas, retirez le chargeur de disques et attendez environ une heure que l'humidité se soit évaporée.

## Remarque sur la condensation d'humidité

Si vous avez des questions ou des problèmes au sujet de votre appareil qui ne sont pas abordés dans le présent mode d'emploi, consultez votre revendeur Sony.

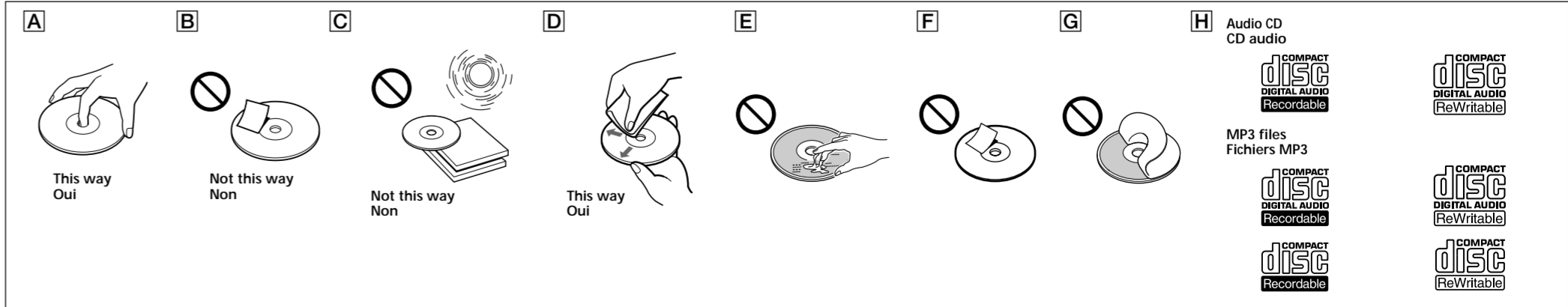

# Operation

## Precautions

- This unit cannot be used with a car audio without FM tuner.
- If your car was parked in direct sunlight resulting in a considerable rise in temperature inside the car, allow the unit to cool off before operating it.
- If no power is being supplied to the unit, check the connections first. If everything is in order, check the fuse.
- Avoid installing the CD changer, wireless remote, and wired remote in places:
  - subject to temperature exceeding 55°C (131°F).
  - subject to direct sunlight.
  - near heat sources (such as heaters).
  - exposed to rain or moisture.
  - exposed to excessive dust or dirt.
  - subject to excessive vibration.

## Resetting the unit

Before operating the unit for the first time or after replacing the car battery, you must reset the unit. Press the reset button with a pointed object, such as a ball-point pen, etc.

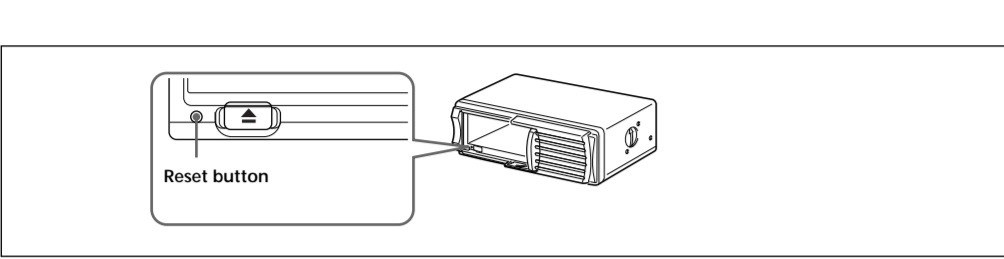

## Listening to a CD

**1** Turn on the FM tuner of your car audio.

**2** Tune in the selected transmitting frequency\* with the FM tuner of your car audio.

\* The frequency of the unit is set to 88.3 MHz at the factory.

You can change the frequency. (See "Changing the transmitting frequency" below.)

**3** Press **▶II**.

CD playback starts.

**4** Adjust the volume with the volume control on your car audio.
All the tracks play from the beginning.

### Stopping CD play

Press **OFF**.

*Notes*

- When CD playback stops, you may hear some noise from the speakers. To prevent this from happening, turn the volume of your car audio down before stopping CD playback.
- If you turn off the ignition switch of your car without stopping CD playback, it will automatically resume CD playback from where it was stopped when you turn on the ignition switch again.
- The unit cannot be turned on with the wireless remote. Press **▶II** on the wired remote to turn on the unit.

### Listening to the radio or a tape



Be sure to stop CD playback before you start listening to the radio or a tape.

*Note*
Be sure to stop CD playback, otherwise there may be some interference with radio reception.

## Playing tracks in random order

— Shuffle Play (Only for the wireless remote)

You can select:

- SHUF-ALBM\* (SHUF ) — to play the tracks on the current album in random order.
- SHUF-DISC (SHUF ) — to play the tracks on the current disc in random order.
- SHUF-CHGR (SHUF ) — to play all the discs in random order.

\* Available only for MP3 files.

During playback, press **SHUF** repeatedly until the desired setting appears in the display.

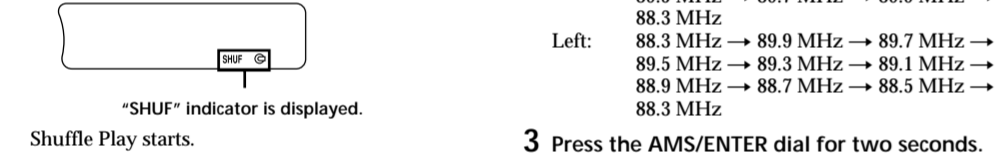



Shuffle Play starts.

To return to normal play mode, select "SHUF-OFF."

## Playing tracks repeatedly

— Repeat Play (Only for the wireless remote)

You can select:

- REP-TRACK (REP ) — to repeat a track.
- REP-ALBM\* (REP ) — to repeat an album.
- REP-DISC (REP ) — to repeat a disc.

\* Available only for MP3 files.

During playback, press **REP** repeatedly until the desired setting appears in the display.

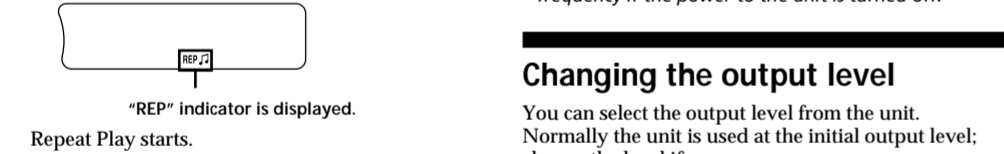

Repeat Play starts.

To return to normal play mode, select "REP-OFF."

## Display items

(Only for the wireless remote)

Press **DISP** to select the following items.

DISC/ALBUM<sup>1)</sup> number

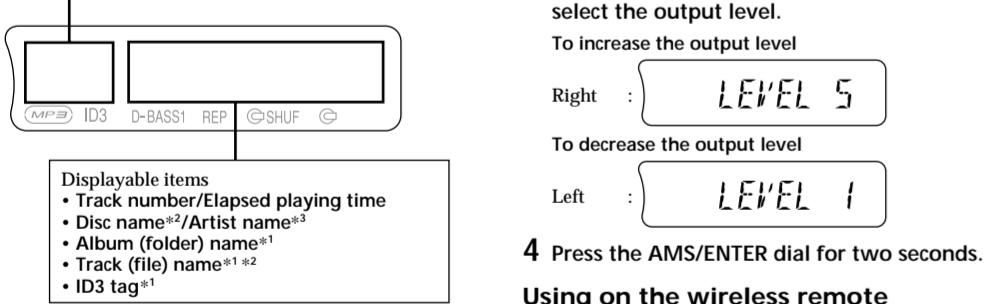

<sup>1)</sup> Only for MP3 files.

Only track name/artist name/album name in ID3 tag is displayed.

If there is no ID3 tag, "NO ID3" will be displayed for a moment followed by Track number/Elapsed playing time.

<sup>2)</sup> If there is no disc name or track name, "NO NAME" will be displayed for a moment followed by Track number/Elapsed playing time.

<sup>3)</sup> Only for CD TEXT discs with the artist name.

- Disc name, artist name, and track title can be displayed with up to 8 characters.
- Some characters cannot be displayed.
- This unit cannot display the artist name for each track of a CD TEXT disc.

*Notes*

- ID3 tag applies only to version 1.
- Some characters cannot be displayed. Characters and signs which cannot be displayed appear as "\_\_\_\_\_".

The maximum number of characters for album (folder) name/track (file) names that can be displayed is 64 each. ID3 tag is up to 30 characters.

- In the following cases, elapsed playing time may not be displayed accurately.
  - when an MP3 file of VBR (variable bit rate) is played.
  - during fast-forward/reverse.

A display item that exceeds 8 characters will be scrolled automatically. Press **DISP** for 2 seconds for further scrolling.

# Fonctionnement

## Précautions

- Cet appareil ne peut être utilisé avec un autoradio sans syntoniseur FM.
- Si votre voiture est parkée en plein soleil, provoquant ainsi une augmentation considérable de la température dans l'habitacle, laissez l'appareil refroidir avant de l'utiliser.
- Si l'appareil n'est pas alimenté, vérifiez d'abord les connexions. Si tout est en ordre, contrôlez le fusible.
- Évitez d'installer le changeur de CD, la télécommande sans fil et la télécommande à fil dans un endroit:
  - où la température peut dépasser 55°C (131°F).
  - en plein soleil.
  - près d'une source de chaleur (comme un chauffage).
  - exposé à la pluie ou à l'humidité.
  - poussiéreux ou sale.
  - exposé à des vibrations fortes.

## Réinitialisation de l'appareil

Avant la première mise en service de cet appareil ou après avoir remplacé la batterie de la voiture, vous devez réinitialiser l'appareil.

Appuyez sur la touche de réinitialisation à l'aide d'un objet pointu comme un stylo à bille, etc.

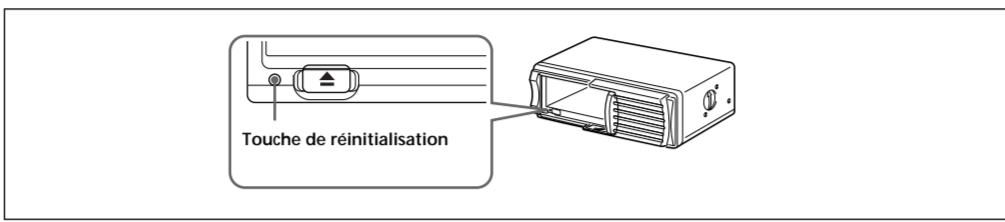

## Lecture d'un CD

**1** Allumez le syntoniseur FM de votre autoradio.

**2** Accordez la fréquence de transmission\* sélectionnée au moyen du syntoniseur FM de votre autoradio.

\* La fréquence de l'appareil est réglée par défaut sur 88,3 MHz.

Vous pouvez modifier la fréquence. (Voir "Changement de la fréquence de transmission", ci-dessous.)

**3** Appuyez sur **▶II**.

La lecture du CD démarre.

**4** Ajustez le volume avec la commande de volume de votre autoradio.
Toutes les plages sont reproduites à partir du début.

## Pour arrêter la lecture d'un CD

Appuyez sur **OFF**.

*Remarques*

- Lorsque vous arrêtez la lecture d'un CD, il se peut que vous entendiez des parasites dans les haut-parleurs. Pour éviter ce phénomène, baissez le volume de votre autoradio avant d'arrêter la lecture du CD.
- Si vous coupez le contact de votre voiture sans avoir arrêté la lecture du CD, il reprendra automatiquement la lecture du CD à l'instant où vous l'avez arrêté, lorsque vous rétablirez le contact.
- Si vous ne parvenez pas à mettre l'appareil sous tension avec la télécommande sans fil, appuyez sur **▶II** sur la télécommande raccorder pour mettre l'appareil sous tension.

### Ecouter la radio ou une cassette



Arrêtez la lecture du CD avant d'écouter la radio ou une cassette.

*Remarque*
Si vous n'arrêtez pas la lecture du CD, des interférences risquent de se produire avec la réception radio.

## Lecture de plages dans un ordre quelconque

— Lecture aléatoire (Télécommande sans fil uniquement)

Vous pouvez sélectionner :

- SHUF-ALBM\* (SHUF ) — pour lire les plages de l'album en cours dans un ordre aléatoire.
- SHUF-DISC (SHUF ) — pour reproduire les plages du disque en cours dans un ordre aléatoire.
- SHUF-CHGR (SHUF ) — pour écouter tous les disques dans un ordre aléatoire.

\* Disponible uniquement pour les fichiers MP3.

En cours de lecture, appuyez plusieurs fois sur **SHUF** jusqu'à ce que le réglage souhaité apparaisse dans la fenêtre d'affichage.



L'indication "SHUF" est affichée.



La lecture aléatoire démarre.

Pour revenir au mode de lecture normale, sélectionnez "SHUF-OFF."

## Lecture de plages répétée

— Lecture répétée (Télécommande sans fil uniquement)

Vous pouvez sélectionner :

- REP-TRACK (REP ) — pour répéter une plage.
- REP-ALBM\* (REP ) — pour répéter un album.
- REP-DISC (REP ) — pour répéter un disque.

\* Disponible uniquement pour les fichiers MP3.

En cours de lecture, appuyez plusieurs fois sur **REP** jusqu'à ce que le réglage souhaité apparaisse dans la fenêtre d'affichage.



L'indication "REP" est affichée.

La lecture répétée démarre.

Pour revenir au mode de lecture normale, sélectionnez "REP-OFF."

## Rubriques d'affichage

(Télécommande sans fil uniquement)

Appuyez sur **DISP** pour sélectionner l'une des rubriques suivantes.

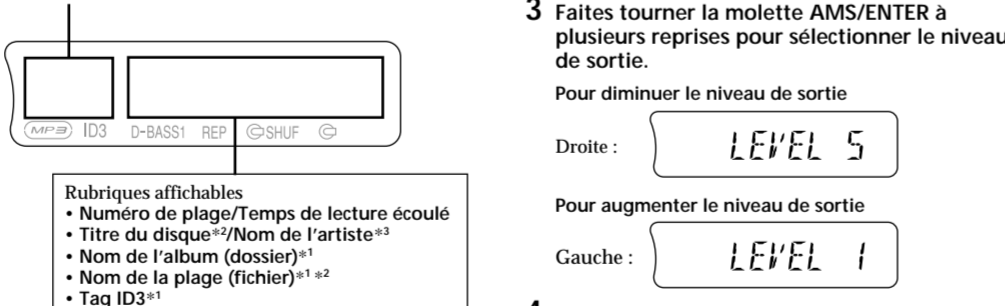

<sup>1)</sup> Uniquement pour les fichiers MP3.

Dans une étiquette ID3, seuls le nom de la plage, de l'artiste et de l'album sont affichés. S'il n'y a pas d'étiquette ID3, l'indication "NO ID3" s'affiche brièvement, suivie du numéro de la plage/du temps de lecture écoulé.

<sup>2)</sup> S'il n'y a pas de nom de disque ou de nom de plage, l'indication "NO NAME" s'affiche brièvement, suivie du numéro de la plage/du temps de lecture écoulé.

<sup>3)</sup> Uniquement pour les disques CD TEXT incluant le nom de l'artiste.

*Remarques*

- Le nom du disque, le nom de l'artiste et le titre de la plage peuvent être affichés avec 8 caractères maximum.
- Certains caractères ne peuvent pas être affichés.
- Cet appareil ne peut pas afficher le nom de l'artiste pour chaque plage d'un disque CD TEXT.

*Remarques sur le procédé MP3*

- Le tag ID3 s'applique uniquement à la version 1.
- Certains caractères ne peuvent pas être affichés. Les caractères et signes qui ne peuvent être affichés sont représentés par le symbole "\_\_\_\_\_".

Les noms d'albums (dossiers) et de plages (fichiers) peuvent être affichés dans la limite de 64 caractères chacun. Les noms des étiquettes ID3 peuvent être affichés dans une limite de 30 caractères.

- Dans les cas suivants, la durée de lecture écoulée peut ne pas être exacte.
  - lors de la lecture d'un fichier MP3 débit binaire variable.
  - en cours d'avancé/de retour rapide.

Une rubrique d'affichage de plus de huit caractères défile automatiquement dans l'affichage. Appuyez sur **DISP** pendant deux secondes pour continuer à faire défiler le texte.

## Location and function of controls

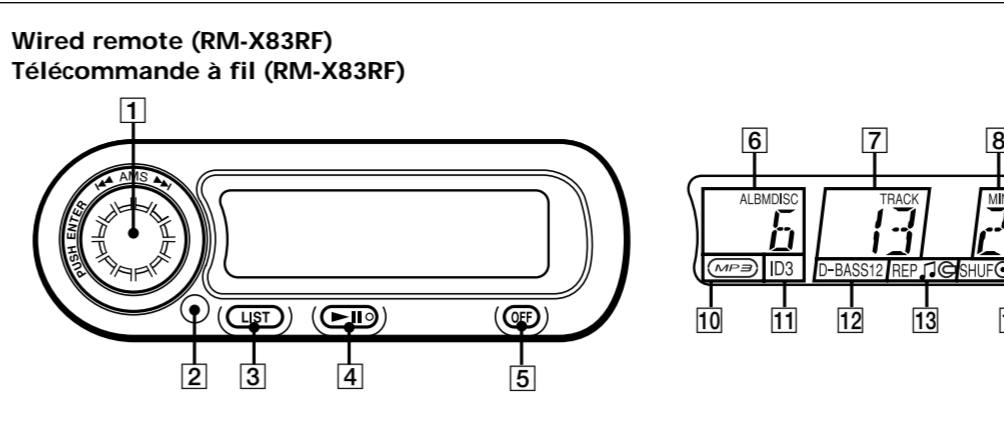

- AMS (Automatic Music Sensor)/ENTER dial**
Skips to the next /previous album. Note that if the last album is playing and the ALBM + button is pressed, playback loops back to the first album. Or if the first album is playing, and the ALBM – button is pressed, playback loops to the last album. Available only when an MP3 file is played.
- Infrared receptor for the wireless remote**
- LIST button**
- ▶II (play/pause) button**
If pressed during CD playback, the CD will pause. If pressed again, CD playback will continue.
- OFF button**
- DISC/ALBM (disc number/album number) indication**
- TRACK (track number) indication**
- MIN (minute) indication**
- SEC (second) indication**
- MP3 file indication**
Available only when a disc with MP3 files is selected.
- ID3 tag indication**
Available only when an MP3 file is played.
- D-BASS indication**
- REP (repeat play) indication**
- SHUF (shuffle play) indication**
- +/- buttons**
- DISP/SCRL (indication change/name scroll) button**
- ALBM +/- (album select) buttons**
Skips to the next /previous album. Note that if the last album is playing and the ALBM + button is pressed, playback loops back to the first album. Or if the first album is playing, and the ALBM – button is pressed, playback loops to the last album. Available only when an MP3 file is played.
- AMS/MANU (Automatic Music Sensor/manual search) buttons**
- REP (repeat play) button**
- ENTER button**
- DISC +/- buttons**
- SHUF (shuffle play) button**
- D-BASS button**
- 10 TRACK +/- buttons**
By pressing the 10 TRACK + or – buttons, the unit skips forwards or backwards 10 tracks (either within the current album, or into the next /previous album (still counting 10 tracks), depending on the number of tracks in the current album). Note that if any of last 10 tracks of the disc is playing and the 10 TRACK + button is pressed, playback loops back to the beginning of the disc and continues counting to make a 10-track skip. Or if any of any 10 tracks of the disc is playing, and the 10 TRACK – button is pressed, playback loops back to the first of the disc and continues counting to make a 10-track skip.

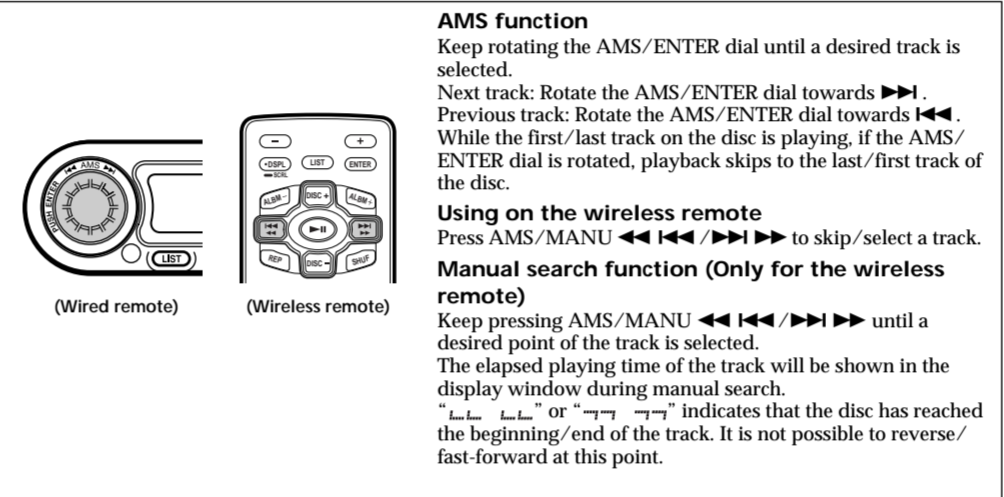

Keep rotating the AMS/ENTER dial until a desired track is selected.

Next track: Rotate the AMS/ENTER dial towards **▶▶▶**. Previous track: Rotate the AMS/ENTER dial towards **◀◀◀**. While the first /last track on the disc is playing, if the AMS/ENTER dial is rotated, playback skips to the last /first track of the disc.

**Using on the wireless remote**
Press AMS/MANU **◀◀◀◀▶▶▶▶** to skip/select a track.

**Manual search function (Only for the wireless remote)**
Keep pressing AMS/MANU **◀◀◀◀▶▶▶▶** until a desired point on track is selected. The elapsed playing time of the track will be shown in the display window during manual search. "L L L L" or "T T T T" indicates that the disc has reached the beginning/end of the track. It is not possible to reverse/ fast-forward at this point.

### Disc select function

- Press **LIST**.
The disc name during playback will flash. "MP3 DISC" will be displayed if a disc with an MP3 file is selected.
- Rotate the AMS/ENTER dial to select a desired disc.
- Press the AMS/ENTER dial to start playback.

*Notes*
The following indications may be displayed in the following cases.

- "NO DISC": No disc is inserted in the CD changer.
- "NO NAME": No disc name is available.
- "NOT READ": The disc information cannot be read.

### Using on the wireless remote

- Press **LIST**.
- Press **◁▷** to select a desired disc.
- Press **ENTER** to start.
Also, you can press **DISC▷/DISC◁** to select a disc. The next /previous disc will be selected by each press.

*Notes*

- The display window will be back to normal without an operation for 5 seconds during the disc select function.
- The disc select function is unavailable during "Changing the transmitting frequency" or "Changing the output level" procedure.

*Tip*
Press **LIST** to cancel the disc select function before step 3.

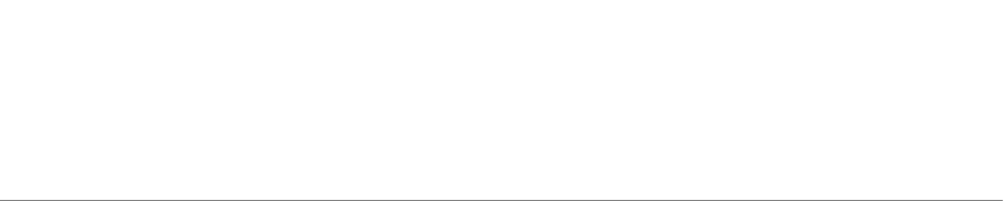

## Installing the battery

Replace the battery with a new CR2025 lithium battery. Use of any another battery may present a risk of fire or explosion.



## Lithium battery life

When the battery becomes weak, you will not be able to operate the unit with the wireless remote. Battery life is approx. six months depending on the conditions of use.

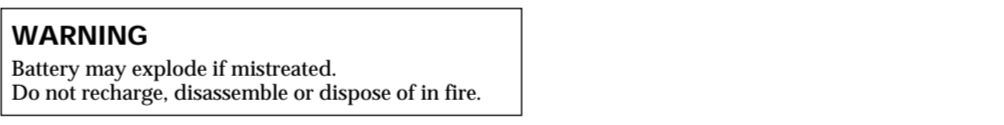

*Notes on the lithium battery*

- Keep the lithium battery out of the reach of children. Should the battery be swallowed, immediately consult a doctor.
- Wipe the battery with a dry cloth to assure a good contact.
- Be sure to observe the correct polarity when installing the battery.
- Do not hold the battery with metallic tweezers, otherwise a short-circuit may occur.

## Troubleshooting guide

The following checklist will assist in the correction of most problems which you may encounter with your unit. Before going through the checklist below, refer to the connection and operating procedures.

<b>General</b>	
The unit does not function.	<ul style="list-style-type: none"><li>The built-in micro computer has malfunctioned. <ul style="list-style-type: none"><li>→ Press the reset button the CD changer.</li> <li>The connecting cords are not connected properly.</li></ul></li> <li>The CD changer is installed in an unstable location. <ul style="list-style-type: none"><li>→ Re-install it in a stable location.</li> <li>The CD is dirty or defective. <ul style="list-style-type: none"><li>→ Clean or replace it.</li></ul></li></ul></li></ul>
The sound skips.	<ul style="list-style-type: none"><li>Take out the disc magazine, press <b>▲</b>, and re-insert the disc magazine until it is locked securely.</li></ul>
The disc magazine is not locked in the CD changer.	

## Error displays

The following indications will flash for about five seconds.

Display	Cause	Solution
<b>NO MAG</b>	The disc magazine is not inserted in the CD changer.	Insert the disc magazine with CDs into the CD changer.
<b>NO DISC</b>	No CD is inserted in the CD changer.	Take out the disc magazine and insert CDs.
<b>ERROR</b>	The CD is dirty.	Clean the CD.
	The CD is inserted upside down.	Insert the CD correctly.
<b>RESET</b>	The CD changer cannot be operated because of some problem.	Press the reset button of the CD changer.
<b>NO DISCS</b>	One or more CDs from the CD changer will not play because of some problem.	Insert another CD.

If the solutions mentioned above do not improve the situation, consult your nearest Sony dealer.

## Nomenclature

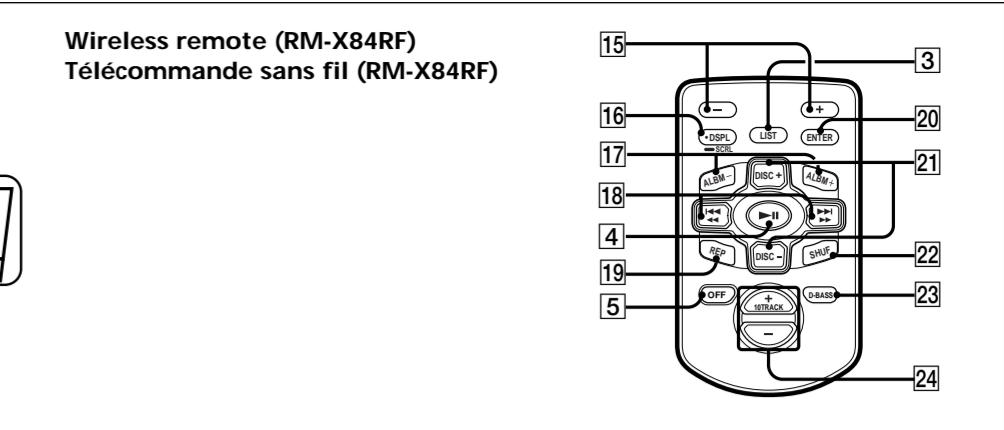

- Molette AMS (détecteur automatique de musique)/ENTER**
- Récepteur de télécommande sans fil IR**
- Touche LIST**
- Touche ▶II (lecture/pause)**
Si vous appuyez sur cette touche en cours de lecture CD, le CD passe en mode de pause. Si vous appuyez de nouveau sur cette touche, la lecture CD reprend.
- Touche OFF**
- Indicateur DISC/ALBM (numéro de disque ou d'album)**
- Indicateur TRACK (numéro de plage)**
- Indication MIN (minute)**
- Indication SEC (seconde)**
- Indicateur de fichier MP3**
Disponible uniquement lorsqu'un disque comportant des fichiers MP3 est sélectionné.
- Indicateur d'étiquette ID3**
Disponible uniquement lors de la lecture d'un fichier MP3.
- Indication D-BASS**
- Indication REP (répétition de la lecture)**
- Indication SHUF (lecture aléatoire)**
- Touches +/-**
- Touche DISP/SCRL (changement d'indicateur/défilement du nom)**
- Touches ALBM +/- (sélection d'album)**
Permettent de passer à l'album précédent ou suivant. Notez que si le dernier album est en cours de lecture et que la touche ALBM + est enfoncée, la lecture revient au premier album. De même, si le premier album est en cours de lecture et que la touche ALBM – est enfoncée, la lecture revient au dernier album. Disponibles uniquement lors de la lecture d'un fichier MP3.
- Touches AMS/MANU (détecteur automatique de musique/recherche manuelle)**
- Indicateur D-BASS (lecture répétée)**
- Touche ENTER**
- Touche DISC +/-**
- Touche SHUF (lecture aléatoire)**
- Touche D-BASS**
- Touches 10 TRACK +/-**
Disponible uniquement lors de la lecture du 10 TRACK + ou –. L'appareil saute dix plages vers l'avant ou vers l'arrière (soit dans l'album en cours, soit dans l'album suivant ou précédent, dix plages à la fois, selon le nombre de plages de l'album en cours). Notez que si l'une des dix dernières plages du disque est en cours de lecture et que la touche 10 TRACK + est enfoncée, la lecture revient au début du disque et continue à sauter des plages jusqu'à un total de dix plages. Notez que si l'une des dix premières plages du disque est en cours de lecture et que la touche 10 TRACK – est enfoncée, la lecture passe à la fin du disque et continue à sauter des plages jusqu'à un total de dix plages.

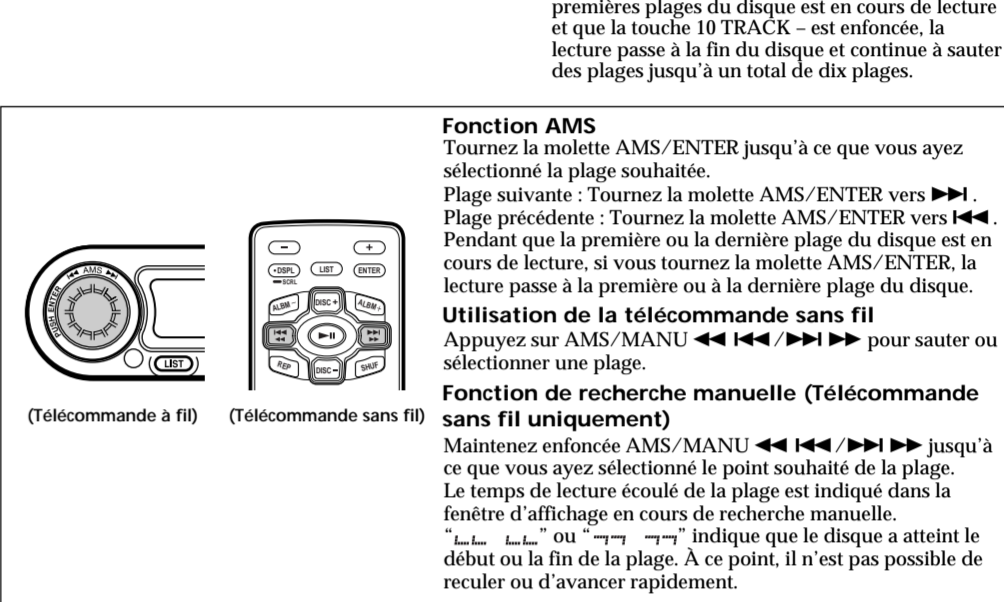

**Fonction AMS**
Tournez la molette AMS/ENTER jusqu'à ce que vous ayez sélectionné la plage souhaitée.

Plage suivante : Tournez la molette AMS/ENTER vers **▶▶▶**. Plage précédente : Tournez la molette AMS/ENTER vers **◀◀◀**. Pendant que la première ou la dernière plage du disque est en cours de lecture, si vous tournez la molette AMS/ENTER, la lecture passe à la première ou à la dernière plage du disque.

**Utilisation de la télécommande sans fil**
Appuyez sur AMS/MANU **◀◀◀◀▶▶▶▶** pour sauter ou sélectionner une plage.

**Fonction de recherche manuelle (Télécommande sans fil uniquement)**
Maintenez enfoncée AMS/MANU **◀◀◀◀▶▶▶▶** jusqu'à ce que vous ayez sélectionné le point souhaité de la piste. Le temps de lecture écoulé de la plage est indiqué dans la fenêtre d'affichage en cours de recherche manuelle. "L L L L" ou "T T T T" indique que la piste a atteint le début ou la fin de la plage. À ce point, il n'est pas possible de reculer ou d'avancer rapidement.

### Fonction de sélection de disque

- Appuyez sur **LIST**.
Le nom du disque clignote en cours de lecture. "MP3 DISC" s'affiche si un disque contenant un fichier MP3 est sélectionné.
- Faites tourner la molette AMS/ENTER pour sélectionner le disque souhaité.
- Appuyez sur la molette AMS/ENTER pour lancer la lecture.

*Remarques*
Les indications ci-dessous peuvent s'afficher dans les cas suivants.

- "NO DISC" : Aucun disque n'a été inséré dans le changeur CD.
- "NO NAME" : Aucun nom de disque n'est disponible.
- "NOT READ" : Impossible de lire les informations du disque.

### Utilisation de la télécommande sans fil

- Appuyez sur **LIST**.
- Appuyez sur **◁▷** pour sélectionner le disque souhaité.
- Appuyez sur **ENTER** pour commencer.
Vous pouvez également appuyer sur **DISC▷/DISC◁** pour sélectionner un disque. Chaque pression permet de sélectionner le disque suivant ou précédent.

*Remarques*

- Pendant que la fonction de sélection de disque est activée, la fenêtre d'affichage revient à l'affichage normal si aucune opération n'est effectuée pendant cinq secondes.
- La fonction de sélection de disque n'est pas disponible pendant les procédures de changement de fréquence de transmission ou de changement de niveau de sortie.

*Conseil*
Pour désactiver la fonction de sélection de disque avant l'étape 3, appuyez sur **LIST**.

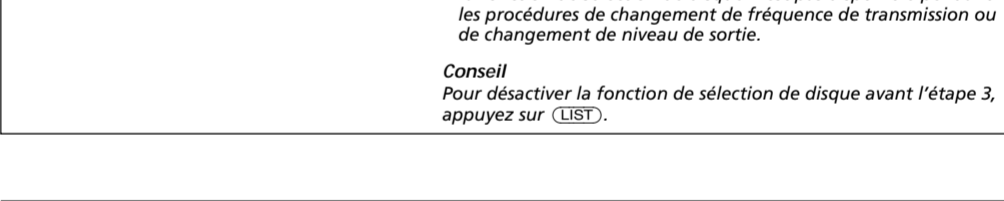

## Installation de la pile