

Features

The CDX-434RF is a compact disc changer system comprised of the wired remote commander, the relay box, and the CD changer. The CD changer modulates the audio signal into the RF (Radio Frequency) signal so that it can be received by the existing FM tuner of your car audio. Therefore you will be able to enjoy CD play with your car audio even if it has no input terminals for a compact disc player.

- Compact and space saving CD changer for vertical, horizontal, suspended, or inclined installation in your car.
- Supplied wired remote enables you to control the CD changer installed in the trunk room of your car.
- Repeat play function for playing a track or a disc repeatedly.
- Shuffle play function for playing tracks of one disc or of all discs in random order.

Specifications

CD changer (CDX-434RF)

System	Compact disc digital audio system
Laser Diode Properties	
Material	GaAlAs
Wavelength	780 nm
Emission Duration	Continuous
Laser output power	Less than 44.6 μ W*
* This output is the value measured at a distance of 200 mm from the objective lens surface on the Optical Pick-up Block.	
Transmitting frequency	88.3 MHz/88.5 MHz/ 88.7 MHz/88.9 MHz/ 89.1 MHz/89.3 MHz/ 89.5 MHz/89.7 MHz/ 89.9 MHz (switchable)
Input/output terminals	Wired remote control (8 pin) RF signal (FM) output Power input (3 pin)
Current drain	800 mA (at playback) 800 mA (at disc loading/ ejecting)
Operating temperature	-10°C to +55°C (14°F to 131°F)
Dimensions	Approx. 262 × 90 × 181.5 mm (10 ³ / ₈ × 3 ⁵ / ₈ × 7 ¹ / ₄ in.) (w/h/d)
Mass	Approx. 2.1 kg (4 lb. 10 oz.)

Relay box

Input/output	Antenna input terminal Antenna output cord CD Changer input cord
Dimensions	Approx. 40 × 40 × 27 mm (1 ⁵ / ₈ × 1 ⁵ / ₈ × 1 ¹ / ₈ in.) (w/h/d)
Mass	140 g (5 oz.)

Wired remote (RM-X88)

Dimensions	Approx. 122 × 36.5 × 15.5 mm (4 ⁷ / ₈ × 1 ⁷ / ₁₆ × 5 ⁵ / ₈ in.) (w/h/d)
Mass	Approx. 255 g (9 oz.)

Supplied accessories

Disc magazine (1)
Parts for installation and connections (1 set)

Optional accessories

CD single adaptor CSA-8
Disc magazine XA-250

Design and specifications are subject to change without notice.

Caractéristiques

Le CDX-434RF est un changeur de disques compacts composé d'une télécommande filaire, d'un boîtier de relais et du changeur de CD proprement dit. Le changeur de CD module le signal audio en un signal RF (radiofréquence) de façon à ce qu'il puisse être reçu par le syntoniseur FM existant de votre autoradio. De cette façon, vous serez en mesure d'exploiter la lecture de CD avec votre autoradio même s'il ne comporte pas de bornes d'entrée pour un lecteur de disques compacts.

- Changeur de CD compact et peu encombrant pouvant être installé verticalement, horizontalement, en suspension ou en oblique dans votre voiture.
- La télécommande fournie vous permet de contrôler le changeur de CD installé dans le coffre de votre voiture.
- Lecture répétée pour écouter plusieurs fois une plage ou un disque.
- Lecture aléatoire pour écouter les plages d'un disque ou de tous les disques dans un ordre au hasard.

Spécifications

Changeur de CD (CDX-434RF)

Système	Système audionumérique à disque compact
Fréquence de transmission	88,3 MHz/88,5 MHz/ 88,7 MHz/88,9 MHz/ 89,1 MHz/89,3 MHz/ 89,5 MHz/89,7 MHz/ 89,9 MHz (réglable)
Bornes d'entrée/sortie	Télécommande filaire (8 broches) Sortie du signal RF (FM) Entrée d'alimentation (3 broches)
Consommation de courant	800 mA (lecture) 800 mA (charge/éjection de disque)
Température de fonctionnement	-10°C à + 55°C (14°F à 131°F)
Dimensions	Env. 262 × 90 × 181,5 mm (10 ³ / ₈ × 3 ⁵ / ₈ × 7 ¹ / ₄ po.) (l/h/p)
Poids	Env. 2,1 kg (4 liv. 10 on.)

Boîtier de relais

Entrées/sorties	Borne d'entrée d'antenne Câble de sortie d'antenne Câble d'entrée du changeur de CD
Dimensions	Env. 40 × 40 × 27 mm (1 ⁵ / ₈ × 1 ⁵ / ₈ × 1 ¹ / ₈ po.) (l/h/p)
Masse	140 g (5 on.)

Télécommande à fil (RM-X88)

Dimensions	Env. 122 × 36,5 × 15,5 mm (4 ⁷ / ₈ × 1 ⁷ / ₁₆ × 5 ⁵ / ₈ po.) (l/h/p)
Poids	Env. 255 g (9 on.)

Accessoires fournis

Chargeur de disques (1)
Pièces de montage et de raccordement (1 jeu)

Accessoires en option

Adaptateur pour CD de 8 cm CSA-8
Chargeur de disques XA-250

La conception et les spécifications sont modifiables sans préavis.

Compact Disc Changer System

Operating Instructions

Mode d'emploi

Owner's Record

The model and serial numbers are located at the rear of the CD changer. Record the serial number in the space provided below. Refer to these numbers whenever you call upon your Sony dealer regarding this product.

Model No. CDX-434RF Serial No. _____

For installation and connections, see the supplied installation/connections manual.

En ce qui concerne l'installation et les connexions, consulter le manuel d'installation/connexions fourni.



CDX-434RF

Sony Corporation © 2000 Printed in Thailand

For the customers in the USA

WARNING

This equipment has been tested and found to comply with the limits for a Class B digital device, pursuant to Part 15 of the FCC Rules. These limits are designed to provide reasonable protection against harmful interference in a residential installation. This equipment generates, uses, and can radiate radio frequency energy and, if not installed and used in accordance with the instructions, may cause harmful interference to radio communications. However, there is no guarantee that interference will not occur in a particular installation. If this equipment does cause harmful interference to radio or television reception, which can be determined by turning the equipment off and on, the user is encouraged to try to correct the interference by one or more of the following measures:

- Reorient or relocate the receiving antenna.
- Increase the separation between the equipment and receiver.
- Connect the equipment into an outlet on a circuit different from that to which the receiver is connected.
- Consult the dealer or an experienced radio/TV technician for help.

You are cautioned that any changes or modifications not expressly approved in this manual could void your authority to operate this equipment.

CAUTION

The use of optical instruments with this product will increase eye hazard.

Inserting a disc

Insertion d'un disque

1

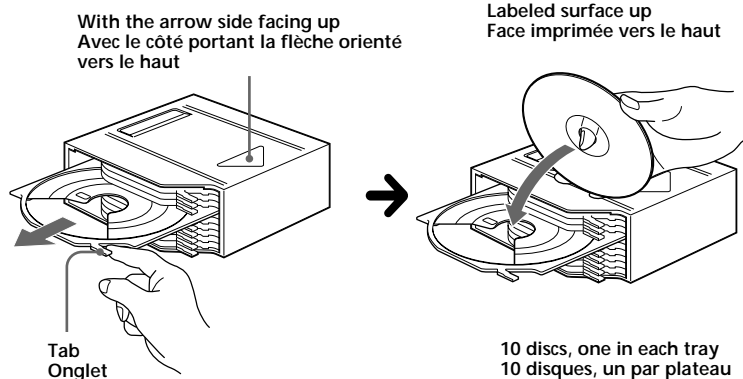

Use the supplied disc magazine or the disc magazine XA-250. The disc magazine XA-10B cannot be used with this unit. If you use any other disc magazine, it may cause a malfunction.

Notes

- To listen to an 8 cm (3 in.) CD, use the optional Sony CD adaptor CSA-8. Be sure to always use the specified adaptor, as failing to do so may cause a malfunction of the unit. If you use any other adaptor, the unit may not operate properly. When using the Sony CD adaptor, make sure that the three catches on the adaptor are firmly latched onto the 8 cm (3 in.) CD.
- Do not insert the Sony CD adaptor CSA-8 in the disc magazine without a disc, malfunction may result.

Utilisez le magasin à disques fourni ou un magasin à disques XA-250. Vous ne pouvez pas utiliser de magasin à disques XA-10B avec cet appareil. L'utilisation d'un autre type de magasin à disques risque de provoquer un dysfonctionnement.

Remarques

- Pour écouter un CD de 8 cm (3 po.) CD, utilisez l'adaptateur CD Sony en option CSA-8. Veillez à toujours utiliser l'adaptateur spécifié, faute de quoi vous risquez de provoquer un dysfonctionnement de l'appareil. Si vous utilisez un autre adaptateur, l'appareil risque de ne pas fonctionner correctement. Lorsque vous employez l'adaptateur CD Sony, assurez-vous que les trois encoches de l'adaptateur soient fermement engagées sur le CD de 8 cm (3 po.).
- N'introduisez pas l'adaptateur CD Sony CSA-8 dans le chargeur sans disque, car il pourrait en résulter un dysfonctionnement.

2

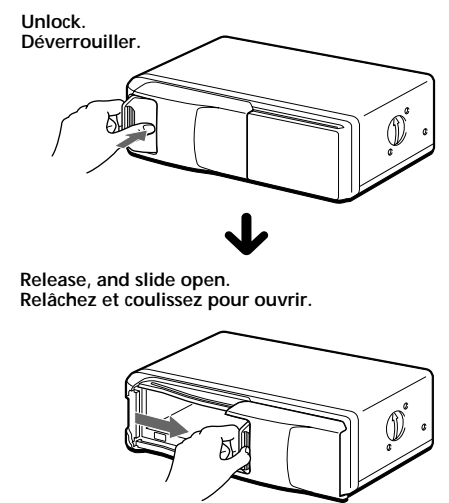

3

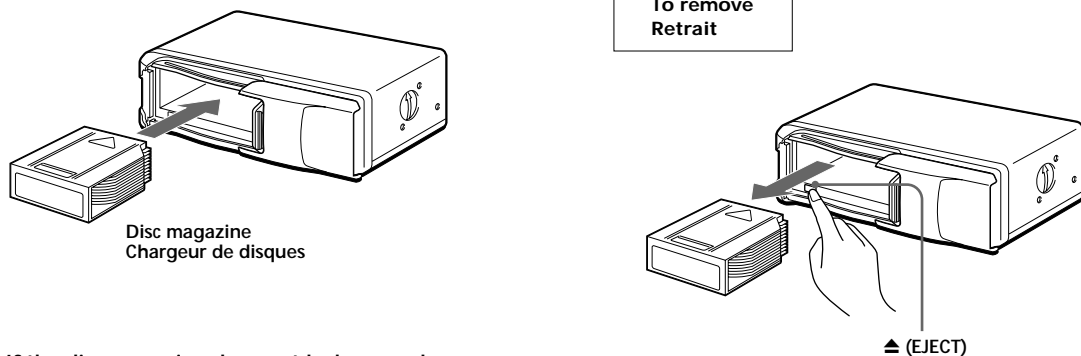

If the disc magazine does not lock properly
Take out the disc magazine, press ▲, and re-insert it.
Si vous ne pouvez pas fermer le chargeur de disques
Retirez le chargeur, appuyez sur ▲ et réintroduisez-le.

4

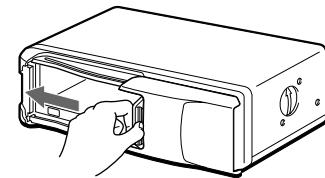

Use the unit with the door closed
Otherwise, foreign matter may enter the unit and contaminate the lenses inside the CD changer.

Utiliser cet appareil avec la trappe fermée
Sinon, des corps étrangers risquent de pénétrer à l'intérieur de l'appareil et d'encrasser les lentilles à l'intérieur du changeur de CD.

Notes on the disc magazine

- Do not leave the disc magazine in locations with high temperature and high humidity, such as on a car dashboard or in the rear window where the disc magazine will be subject to direct sunlight.
- Do not place more than one disc at a time onto a tray, otherwise the CD changer and the discs may be damaged.
- Do not drop the disc magazine or subject it to a violent shock.

When the tray comes out

Normally, the trays will not come out of the disc magazine. However, if they are pulled out of the disc magazine, it is easy to re-insert them.

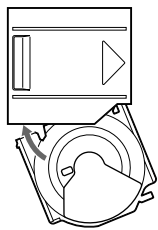

With the cut-away portion of the tray facing you, insert the right corner of the tray in the slot, then push in the left corner until it clicks.

Note
Do not insert the tray upside down or in the wrong direction.

Remarques sur le chargeur de disques

- Ne pas laisser le chargeur de disques dans un endroit très chaud ou très humide comme sur le tableau de bord ou sur la plage arrière d'une voiture où il serait en plein soleil.
- Ne placez pas plus d'un disque à la fois par plateau, faute de quoi vous risquez d'endommager le changeur de CD et les disques.
- Ne pas laisser tomber le chargeur de disques ni le cogner.

Si un plateau s'enlève

En principe, les plateaux ne s'enlèvent pas du magasin. S'ils s'enlèvent du magasin, il est cependant facile de les y réintroduire.

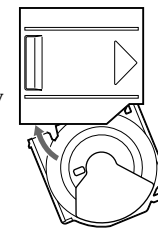

L'encoche du plateau étant face à vous, introduisez l'angle droit du plateau dans la fente et poussez ensuite sur l'angle gauche jusqu'à ce qu'il s'encliquette.

Remarque
N'introduisez pas le plateau à l'envers ni dans le mauvais sens.

Notes on compact discs

A dirty or defective disc may cause sound drop-outs during CD playback. To enjoy optimum sound, handle the disc as follows.

- Handle the disc by its edge, and do not touch the unlabelled surface. (fig. [A])
 - Do not stick paper or tape on the disc. (fig. [B])
 - Do not expose the discs to direct sunlight or heat sources such as hot air-ducts. Do not leave the discs in a car parked in direct sunlight where there can be a considerable rise in temperature inside the car. (fig. [C])
 - Before playing, clean the discs with an optional cleaning cloth. Wipe each disc in the direction of the arrows. (fig. [D])
- Do not use solvents such as benzene, thinner, commercially available cleaner, or antistatic spray intended for analog discs.

Notes on discs

If you use the discs explained below, the sticky residue can cause the CD to stop spinning and may cause malfunction or ruin your discs.

Do not use second-hand or rental CDs that have a sticky residue on the surface (for example, from peeled-off stickers or from ink, or glue leaking from under the stickers).

- There are paste residue. Ink is sticky. (fig. [E])
Do not use rental CDs with old labels that are beginning to peel off.
- Stickers that are beginning to peel away, leaving a sticky residue. (fig. [F])
Do not use your CDs with labels or stickers attached.
- Labels are attached. (fig. [G])

Remarques sur les disques compacts

Un disque souillé ou défectueux peut provoquer des coupures de son pendant la lecture d'un CD. Pour obtenir un son optimal, manipulez les disques comme suit.

- Saisissez les disques par les bords et n'en touchez jamais la surface. (fig. [A])
 - Ne collez pas de papier ni de bande adhésive sur le disque. (fig. [B])
 - N'exposez pas les disques au rayonnement direct du soleil ni à des sources de chaleur comme des conduits d'air chaud. Ne laissez pas les disques dans une voiture parkée en plein soleil où la température intérieure de l'habitable risque d'augmenter considérablement. (fig. [C])
 - Avant la lecture, essuyez les disques avec un chiffon de nettoyage optionnel. Essuyez chaque disque dans le sens des flèches. (fig. [D])
- Ne pas utiliser de solvants tels que de la benzène, du diluant, des produits de nettoyage vendus dans le commerce ou des vaporisateurs anti-statiques destinés aux disques analogiques.

Remarques sur les disques

Si vous utilisez les disques décrits ci-dessous, le résidu adhésif risque de provoquer l'arrêt de la rotation du CD et d'entraîner un dysfonctionnement ou d'endommager vos disques.

N'utilisez pas de CD de seconde main ou de location qui présentent des résidus adhésifs à la surface (par exemple d'étiquettes décollées ou d'encre, de colle dépassant de l'étiquette).

- Résidus de colle. L'encre colle. (fig. [E])
N'utilisez pas de CD de location avec d'anciennes étiquettes qui commencent à se décoller.
- Les étiquettes qui commencent à se décoller laissent des résidus adhésifs. (fig. [F])
N'utilisez pas vos CD avec des étiquettes ou des autocollants apposés dessus.
- Les étiquettes sont fixées. (fig. [G])

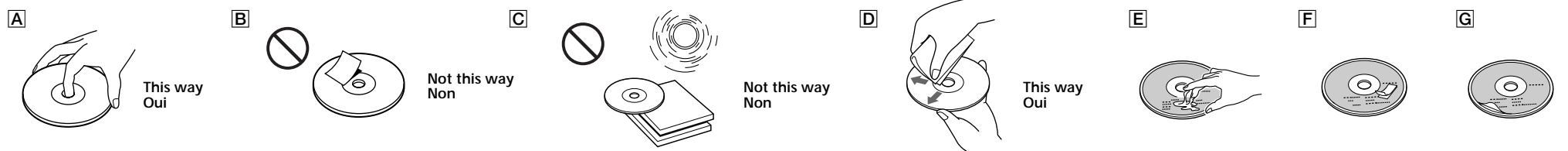

Moisture condensation

On a rainy day or in a very damp area, moisture may condense on the lenses inside the unit, and the unit will not operate properly. In such a case, remove the disc magazine and wait for about an hour until the moisture has evaporated.

If you have any questions or problems concerning your unit that are not covered in this manual, please consult your nearest Sony dealer.

Remarque sur la condensation d'humidité

Les jours de pluie et dans les régions très humides, il se peut que de l'humidité se condense sur les objectifs à l'intérieur de l'appareil, qui risque alors de ne pas fonctionner correctement. En pareil cas, retirez le chargeur de disques et attendez environ une heure que l'humidité se soit complètement évaporée.

Si vous avez des questions ou des problèmes au sujet de votre appareil qui ne sont pas abordés dans le présent mode d'emploi, consultez votre revendeur Sony.

Operation

Precautions

- This unit cannot be used with a car audio without an FM tuner.
- If your car was parked in direct sunlight resulting in a considerable rise in temperature inside the car, allow the unit to cool off before operating it.
- If no power is being supplied to the unit, check the connections first. If everything is in order, check the fuse.
- Avoid installing the CD changer and wired remote in places:
 - subject to temperature exceeding 55°C (131°F).
 - subject to direct sunlight.
 - near heat sources (such as heaters).
 - exposed to rain or moisture.
 - exposed to excessive dust or dirt.
 - subject to excessive vibration.

Resetting the unit

Before operating the unit for the first time or after replacing the car battery, you must reset the unit. Press the reset button with a pointed object, such as a ball-point pen, etc.

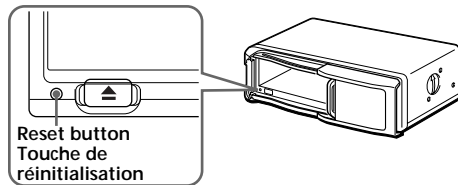

Listening to a CD

- 1 Turn on the FM tuner of your car audio.
- 2 Tune in the selected transmitting frequency* with the FM tuner of your car audio.
** The frequency of the unit is set to 88.3 MHz at the factory.*
You can change the frequency. (See "Changing the transmitting frequency" below.)
- 3 Press **▶II**.
CD playback starts.
- 4 Adjust the volume with the volume control on your car audio.
All the tracks play from the beginning.

Stopping CD play

Press **(OFF)**.

Notes

- When CD playback stops, you may hear some noise from the speakers. To prevent this from happening, turn the volume down before stopping CD playback.
- If you turn off the ignition switch of your car without stopping CD playback, it will automatically resume CD playback from where it was stopped when you turn on the ignition switch again.

Listening to the radio or a tape

Be sure to stop CD playback before you start listening to the radio or a tape.

Note

Be sure to stop CD playback, otherwise there may be some interference with radio reception.

Playing tracks in random order

— Shuffle Play

You can select:

- SHUF 1—to play the tracks on the current disc in random order.
- SHUF 2—to play all the discs in random order.

Press **(SHUF/REP)** repeatedly until the desired setting appears (SHUF1 or SHUF2). After five seconds, shuffle play starts.

Each time you press **(SHUF/REP)**, the display changes as follows:

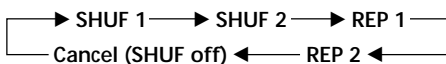

To go back to the normal playback mode, press **(SHUF/REP)** repeatedly until the "SHUF" or "REP" indication disappears.

Playing tracks repeatedly

— Repeat Play

You can select:

- REP 1—to repeat the track.
- REP 2—to repeat the disc.

Press **(SHUF/REP)** repeatedly until the desired setting appears (REP1 or REP2). After five seconds, the repeat play starts.

Each time you press **(SHUF/REP)**, the display changes as follows:

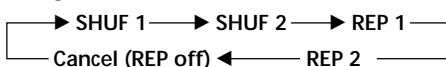

To go back to the normal playback mode, press **(SHUF/REP)** repeatedly until the "REP" or "SHUF" indication disappears.

Changing the transmitting frequency

Because this unit processes CD playback sound through an FM tuner, there may be interference noise during CD playback. In such a case, change the frequency of the modulated RF signal transmitted from the unit. The initial setting is 88.3 MHz.

- 1 Press **(SHUF/REP)** for two seconds until frequency appears.
- 2 Press **(DISC+)** or **(DISC-)** repeatedly to select the frequency.
Each time you press **(DISC+)** or **(DISC-)**, the frequency changes as follows:
(DISC-) : 88.3 MHz → 89.9 MHz → 89.7 MHz → 89.5 MHz → 89.3 MHz → 89.1 MHz → 88.9 MHz → 88.7 MHz → 88.5 MHz → 88.3 MHz
(DISC+) : 88.3 MHz → 88.5 MHz → 88.7 MHz → 88.9 MHz → 89.1 MHz → 89.3 MHz → 89.5 MHz → 89.7 MHz → 89.9 MHz → 88.3 MHz

- 3 Press **(SHUF/REP)** for two seconds.

Notes

- When you change the transmitting frequency on the unit, be sure to tune your FM tuner to the newly selected one.
- Press **▶II** on the wired remote before changing the frequency if the power to the unit is turned off.

Changing the output level

You can select the output level from the unit. Normally the unit is used at the initial output level; change the level if necessary.

- 1 Press **(SHUF/REP)** for two seconds.
- 2 Press **(SHUF/REP)** momentarily.

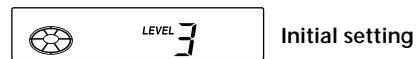

- 3 Press **(DISC+)** or **(DISC-)** repeatedly to select the output level.

To decrease the output level

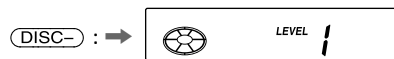

To increase the output level



- 4 Press **(SHUF/REP)** for two seconds.

Note

When you select level 4 or 5, the CD playback sound may be distorted or you may hear some noise. In such a case, select a lower output level on the unit and turn down the overall volume on your car audio.

Fonctionnement

Précautions

- Cet appareil ne peut être utilisé avec un autoradio sans syntoniseur FM.
- Si votre voiture est parquée en plein soleil, provoquant ainsi une augmentation considérable de la température dans l'habitacle, laissez l'appareil refroidir avant de l'utiliser.
- Si l'appareil n'est pas alimenté, vérifiez d'abord les connexions. Si tout est en ordre, contrôlez le fusible.
- Evitez d'installer le changeur de CD et la télécommande à fil à un endroit :
 - où la température peut dépasser 55°C (131°F),
 - en plein soleil,
 - près d'une source de chaleur (comme un chauffage),
 - exposé à la pluie ou à l'humidité,
 - poussiéreux ou sale,
 - exposé à des vibrations fortes.

Réinitialisation de l'appareil

Avant la première mise en service de cet appareil ou après avoir remplacé la batterie de la voiture, vous devez réinitialiser l'appareil.

Appuyez sur la touche de réinitialisation à l'aide d'un objet pointu comme un stylo à bille, etc.

Lecture d'un CD

- 1 Mettez sous tension le syntoniseur FM de votre autoradio.
- 2 Syntonisez la fréquence de transmission* sélectionnée avec le syntoniseur FM de votre autoradio.
** La fréquence de l'appareil est réglée par défaut sur 88,3 MHz.*
Vous pouvez changer la fréquence. (Voir "Changement de la fréquence de transmission" ci-dessous.)
- 3 Appuyez sur **▶II**.
La lecture du CD démarre.
- 4 Réglez le volume à l'aide de la commande du volume de votre autoradio.
Toutes les plages sont reproduites à partir du début.

Pour arrêter la lecture d'un CD

Appuyez sur **(OFF)**.

Remarques

- Lorsque vous arrêtez la lecture d'un CD, il se peut que vous entendiez des parasites dans les haut-parleurs. Pour éviter ce phénomène, baissez le volume avant d'arrêter la lecture du CD.
- Si vous coupez le contact de votre voiture sans arrêter la lecture du CD, celle-ci reprendra automatiquement là où elle a été interrompue lorsque vous remettrez le contact.

Écouter la radio ou une cassette

Arrêtez la lecture du CD avant d'écouter la radio ou une cassette.

Remarque

Si vous n'arrêtez pas la lecture du CD, des interférences risquent de se produire avec la réception radio.

Lecture des plages dans un ordre quelconque

— Lecture aléatoire

Vous pouvez sélectionner:

- SHUF 1—pour reproduire les plages du disque en place dans un ordre quelconque.
- SHUF 2—pour reproduire tous les disques dans un ordre quelconque.

Appuyez plusieurs fois sur **(SHUF/REP)** jusqu'à ce que le réglage souhaité apparaisse (SHUF1 ou SHUF2).

La lecture aléatoire commence dans les cinq secondes qui suivent.

A chaque pression sur **(SHUF/REP)**, l'affichage change de la façon suivante:

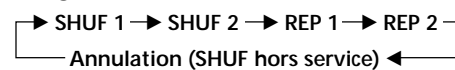

Pour revenir à la lecture normale, appuyez plusieurs fois de suite sur **(SHUF/REP)** jusqu'à ce que l'indication "SHUF" ou "REP" disparaisse.

Répétition de plages

— Lecture répétée

Vous pouvez sélectionner:

- REP 1—pour répéter une plage.
- REP 2—pour répéter tout un disque.

Appuyez plusieurs fois sur **(SHUF/REP)** jusqu'à ce que le réglage souhaité apparaisse (REP1 ou REP2).

La lecture répétée commence dans les cinq secondes qui suivent.

A chaque pression sur **(SHUF/REP)**, l'affichage change de la façon suivante:

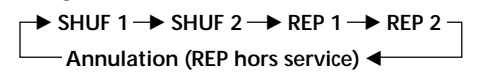

Pour revenir à la lecture normale, appuyez plusieurs fois de suite sur **(SHUF/REP)** jusqu'à ce que l'indication "REP" ou "SHUF" disparaisse.

Changement de la fréquence de transmission

Comme cet appareil traite le son de lecture CD via un syntoniseur FM, il se peut qu'il y ait des interférences durant la lecture du CD. En pareil cas, changez la fréquence du signal RF modulé transmis par l'appareil. Le réglage initial est de 88,3 MHz.

- 1 Appuyez sur **(SHUF/REP)** pendant deux secondes jusqu'à ce que la fréquence apparaisse.
- 2 Appuyez plusieurs fois de suite sur **(DISC+)** ou **(DISC-)** pour sélectionner la fréquence. Chaque fois que vous appuyez sur **(DISC+)** ou **(DISC-)**, la fréquence change dans l'ordre suivant :
(DISC-) : 88.3 MHz → 89.9 MHz → 89.7 MHz → 89.5 MHz → 89.3 MHz → 89.1 MHz → 88.9 MHz → 88.7 MHz → 88.5 MHz → 88.3 MHz
(DISC+) : 88.3 MHz → 88.5 MHz → 88.7 MHz → 88.9 MHz → 89.1 MHz → 89.3 MHz → 89.5 MHz → 89.7 MHz → 89.9 MHz → 88.3 MHz

- 3 Appuyez sur **(SHUF/REP)** pendant deux secondes.

Remarques

- Si vous changez la fréquence de transmission de l'appareil, n'oubliez pas de syntoniser votre syntoniseur FM sur la nouvelle fréquence sélectionnée.
- Appuyez sur la touche **▶II** de la télécommande filaire avant de changer la fréquence si l'appareil n'est pas sous tension.

Changement du niveau de sortie

Vous pouvez sélectionner le niveau de sortie de l'appareil. En principe, l'appareil est utilisé au niveau de sortie initial ; changez le niveau si nécessaire.

- 1 Appuyez sur **(SHUF/REP)** pendant deux secondes.
- 2 Appuyez brièvement sur **(SHUF/REP)**.



- 3 Appuyez plusieurs fois de suite sur **(DISC+)** ou **(DISC-)** pour sélectionner le niveau de sortie.

Pour diminuer le niveau de sortie



Pour augmenter le niveau de sortie



- 4 Appuyez sur **(SHUF/REP)** pendant deux secondes.

Remarque

Si vous sélectionnez le niveau 4 ou 5, le son de lecture CD peut comporter des distorsions ou des parasites. En pareil cas, sélectionnez un niveau de sortie inférieure et baissez le volume de votre autoradio.

Location and function of controls

Nomenclature

Wired remote (RM-X88)/Télécommande à fil (RM-X88)

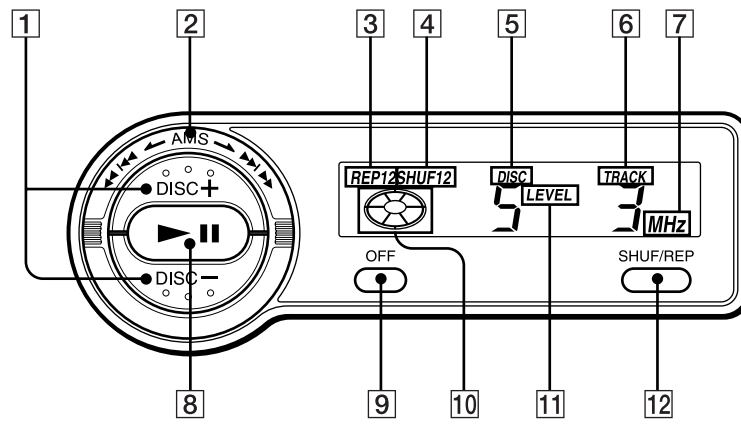

- 1 DISC (disc select) buttons
- 2 AMS (Automatic Music Sensor/manual search) control
Depending on which side of the control you push down, you can select from the following functions.
- 3 REP (repeat play) indication
- 4 SHUF (shuffle play) indication
- 5 DISC (disc number) indication
The indicated disc number matches the disc number in the disc magazine.
- 6 TRACK (track number) indication

- 7 MHz (frequency) indication
- 8 ►|| (play/pause) button
If pressed during CD playback, the CD will pause. If pressed again, CD playback will continue.
- 9 OFF button
- 10 Play/pause indication
Turns around during CD playback and flashes when the pause button is pressed.
- 11 LEVEL (output level) indication
- 12 SHUF/REP (shuffle play/repeat play/control mode set) button

- 1 Touches DISC (sélection de disques)
- 2 Commande AMS (détecteur automatique de musique/recherche manuelle)
Suivant le côté de la commande sur lequel vous appuyez, vous pouvez sélectionner les fonctions suivantes.
- 3 Indication REP (répétition de la lecture)
- 4 Indication SHUF (lecture aléatoire)
- 5 Indication DISC (numéro de disque)
Le numéro de disque indiqué correspond au numéro de disque dans le chargeur de disques.
- 6 Indication TRACK (numéro de page)

- 7 Indication MHz (fréquence)
- 8 Touche ►|| (lecture/pause)
Si vous appuyez sur cette touche en cours de lecture CD, le CD passe en mode de pause. Si vous appuyez de nouveau sur cette touche, la lecture CD reprend.
- 9 Touche OFF (arrêt de la lecture de CD)
- 10 Indication de lecture/pause
Tourne pendant la lecture d'un CD et clignote lorsque la touche de pause est actionnée.
- 11 Indication LEVEL (niveau de sortie)
- 12 Touche SHUF/REP (lecture aléatoire/lecture répétée/mode de réglage)

AMS function
To locate the beginning of a track, push down ►► to locate the beginning of the next track.
◄◄ to locate the beginning of the track currently played.
If you push down the control repeatedly, the beginnings of all following or previous tracks will be located until the end of the disc is reached.

Manual search function
To quickly locate a desired point of a track, push down and hold ►► to fast-forward.
◄◄ to fast-reverse.
The elapsed playing time of the track will be shown in the display window during manual search.

Disc select function
To select a desired disc, press momentarily
DISC+ to select the next disc.
DISC- to select the previous disc.

Fonction AMS
Pour localiser le début d'une plage, appuyez sur ►► pour localiser le début de la plage suivante.
◄◄ pour localiser le début de la plage en cours.
Si vous appuyez plusieurs fois de suite sur la commande, le début de chacune des plages précédentes ou des suivantes est localisé jusqu'à la fin du disque.

Fonction de recherche manuelle
Pour localiser rapidement un point désiré d'une plage, maintenez enfoncé ►► pour avancer rapidement.
◄◄ pour reculer rapidement.
La durée écoulée de la plage apparaît sur l'afficheur pendant la recherche manuelle.

Fonction de sélection de disques
Quand vous voulez sélectionner un disque, appuyez momentanément sur
DISC+ pour choisir le disque suivant.
DISC- pour choisir le disque précédent.

Troubleshooting guide

The following checklist will assist in the correction of most problems which you may encounter with your unit. Before going through the checklist below, refer to the connection and operating procedures.

General

Problem	Cause/Solution
The unit does not function.	<ul style="list-style-type: none"> • The built-in micro computer has malfunctioned. → Press the reset button of the CD changer. • The connecting cords are not connected properly.
The sound skips.	<ul style="list-style-type: none"> • The CD changer is installed in an unstable location. → Re-install it in a stable location. • The CD is dirty or defective. → Clean or replace it.
The disc magazine is not locked in the CD changer.	Take out the disc magazine, press ▲, and re-insert the disc magazine until it is locked securely.

Error displays

The following indications will flash for about five seconds.

Display	Cause	Solution
E-01	The disc magazine is not inserted in the CD changer.	Insert the disc magazine with CDs into the CD changer.
E-02	No CD is inserted in the disc magazine.	Take out the disc magazine and insert CDs.
E-04	The CD is dirty. The CD is inserted upside down.	Clean the CD. Insert the CD correctly.
E-99	The CD changer cannot be operated because of some problem.	Press the reset button of the CD changer.

If the solutions mentioned above do not improve the situation, consult your nearest Sony dealer.

Guide de dépannage

La liste de contrôle suivante vous assistera dans la correction de la plupart des problèmes que vous pourriez rencontrer avec votre appareil. Avant de parcourir cette liste de contrôles, revérifiez les procédures de raccordement et les instructions d'utilisation.

Problèmes généraux

Problème	Cause/solution
L'appareil ne fonctionne pas.	<ul style="list-style-type: none"> • Le micro-ordinateur intégré est défaillant. → Appuyez sur la touche de réinitialisation du changeur de CD. • Les cordons de raccordement sont mal branchés.
Le son saute.	<ul style="list-style-type: none"> • Le changeur de CD est installé à un endroit instable. → Réinstallez-le à un endroit stable. • Le CD est souillé ou défectueux. → Nettoyez ou remplacez-le.
Le chargeur de disques est mal encastré.	Retirez le chargeur, appuyez sur ▲ et réintroduisez le chargeur jusqu'à ce qu'il s'encliquette correctement en position.

Affichages d'erreur

Les indications suivantes clignotent pendant environ cinq secondes.

Affichage	Cause	Solution
E-01	Pas de chargeur de disques dans le changeur de CD.	Introduisez le chargeur de disques avec des disques dans le changeur de CD.
E-02	Pas de CD dans le chargeur de disques.	Retirez le chargeur de disques et introduisez des CD.
E-04	Le CD est souillé. Le CD est introduit à l'envers.	Nettoyez le CD. Introduisez correctement le CD.
E-99	Le changeur de CD ne fonctionne pas en raison d'un problème.	Appuyez sur la touche de réinitialisation du changeur de CD.

Si les solutions mentionnées ci-dessus ne peuvent pas résoudre le problème, consultez le revendeur Sony le plus proche.