

Compact Disc Player

Operating Instructions _____

GB

Mode d'emploi _____

FR



CDP-XE570
CDP-XE370
CDP-XE270

WARNING

To reduce the risk of fire or electric shock, do not expose this apparatus to rain or moisture.

To avoid electrical shock, do not open the cabinet. Refer servicing to qualified personnel only.

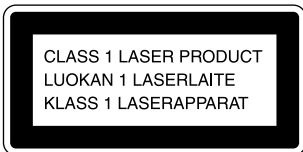

This appliance is classified as a CLASS 1 LASER product.

This marking is located on the rear exterior.

AC power cord must be changed only at the qualified service shop.

Do not install the appliance in a confined space, such as a bookcase or built-in cabinet.

To prevent fire, do not cover the ventilation of the apparatus with news papers, table-cloths, curtains, etc. And don't place lighted candles on the apparatus.

To prevent fire or shock hazard, do not place objects filled with liquids, such as vases, on the apparatus.



Don't throw a battery, dispose it as the injurious wastes.

NOTICE FOR THE CUSTOMERS IN CANADA

CAUTION:

TO PREVENT ELECTRIC SHOCK, DO NOT USE THIS POLARIZED AC PLUG WITH AN EXTENSION CORD, RECEPTACLE OR OTHER OUTLET UNLESS THE BLADES CAN BE FULLY INSERTED TO PREVENT BLADE EXPOSURE.

About this manual

The instructions in this manual are for CDP-XE570, CDP-XE370, and CDP-XE270. CDP-XE570 is the model used for illustration purposes only. Any difference in operation is clearly indicated in the text, for example, "CDP-XE570 only."

Tip

Instructions in this manual describe the controls on the player.

You can also use the controls on the remote if they have the same or similar names as those on the player (CDP-XE570/XE370 only).

Table of Contents

Parts Identification 4

Front Panel	4
Rear Panel	5
Remote Control (CDP-XE570/XE370 only)	6

Getting Started

Inserting Batteries Into the Remote Control (CDP-XE570/XE370 only)	7
Hooking Up the System	7

Playing CDs

Loading the CD	8
Playing the CD — Normal Play/Shuffle Play/Repeat Play	9
Using the CD display	10
Repeating a Specific Portion (A↔B Repeat) (CDP-XE570 only)	11
Programming the CD tracks	12
Fading In or Out (CDP-XE570/XE370 only)	13

GB

Recording From CDs (CDP-XE570 only)

Recording a CD by Specifying Tape Length (Time Edit)	13
Adjusting the Recording Level (Peak Search)	14

Additional Information

Using the CONTROL A1II control system (CDP-XE570 only)	15
Precautions	17
Notes on CDs	17
Troubleshooting	18
Specifications	18

Front Panel

The items are arranged in alphabetical order.

Refer to the pages indicated in parentheses () for details.

CDP-XE570

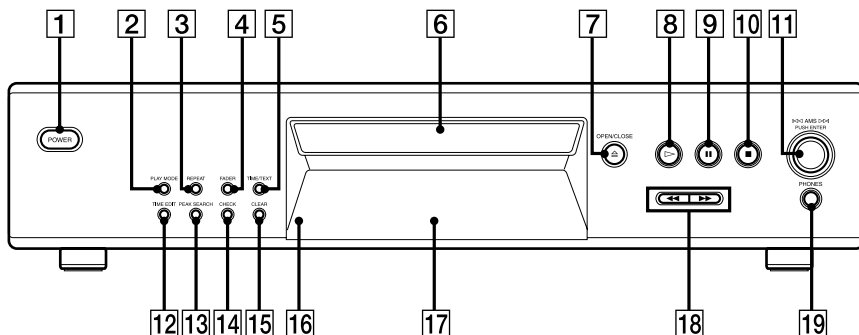

CDP-XE370/XE270

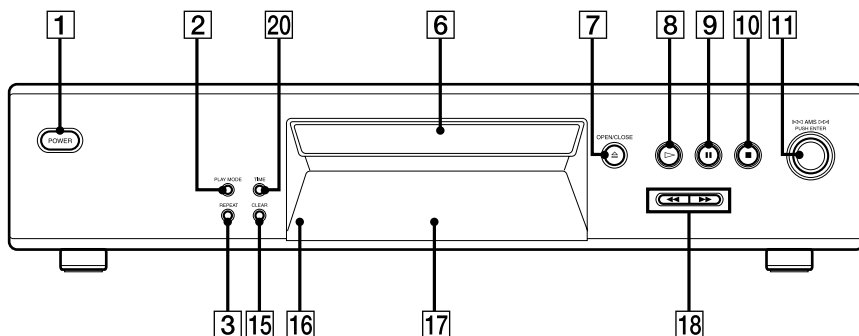

- CHECK **14** (12)
- CLEAR **15** (12)
- Disc compartment **6** (8)
- Display **17** (10)
- FADER **4** (13)
- PEAK SEARCH **13** (14)
- PHONES jack **19** (9)
- PLAY MODE **2** (9, 12, 14)
- POWER **1** (8)
- Remote sensor **16** (7)
(CDP-XE570/XE370 only)
- REPEAT **3** (9, 11)
- TIME **20** (10)
- TIME EDIT **12** (13, 14)
- TIME/TEXT **5** (10)

BUTTON DESCRIPTIONS

- OPEN/CLOSE **7** (8, 10, 12)
- 8** (9, 11, 12, 14)
- 9** (9, 14)
- 10** (9, 14)
- dial **11** (9, 12, 14)
- 18** (9, 13)

Rear Panel

CDP-XE570

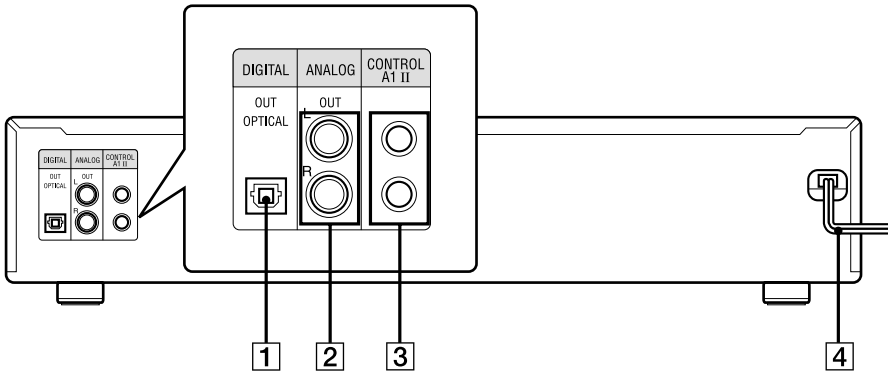

CDP-XE370/XE270

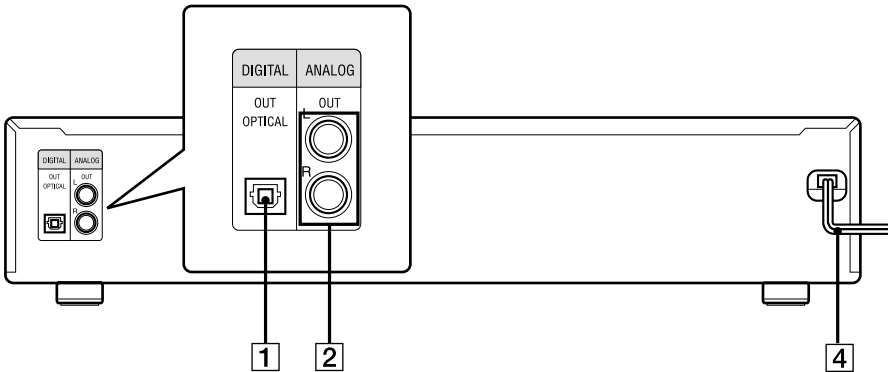

- ANALOG OUT L/R jacks **2** (7)
- CONTROL A1II jacks **3** (8, 15)
- DIGITAL OUT OPTICAL jack **1** (8)
- Mains lead **4** (7)

Remote Control (CDP-XE570/XE370 only)

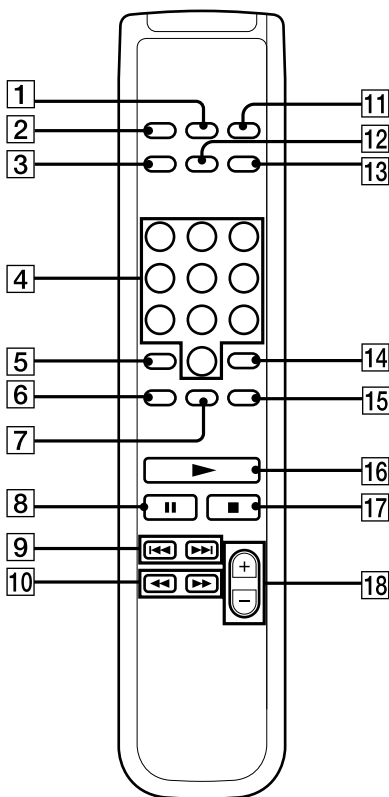

A↔B **7** (11) (CDP-XE570 only)

ANALOG OUT LEVEL +/- **18** (7, 9)

CHECK **15** (12)

CLEAR **14** (12)

CONTINUE **2** (9, 14)

DISPLAY ON/OFF **12** (11)

FADER **13** (13)

Number buttons **4** (9, 12)

PROGRAM **11** (9)

REPEAT **6** (9)

SHUFFLE **1** (9)

TIME **3** (10)

BUTTON DESCRIPTIONS

>10 **5** (9, 12)

▶ **16** (9, 11, 12, 14)

⏸ **8** (9, 14)

■ **17** (9, 14)

⏮ AMS ⏭ **9** (9, 12, 14)

⏪/⏩ **10** (9, 13)

Inserting Batteries Into the Remote Control (CDP-XE570/XE370 only)

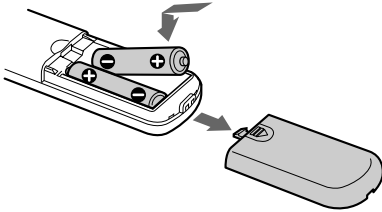

You can control the player using the supplied remote.

Insert two R6 (size AA) batteries by matching the + and – on the batteries to the diagram inside the battery compartment.

Insert the negative (–) end first, then push in and down until the positive (+) end clicks into position.

When using the remote, point it at the remote sensor  on the player.

Tip

When the remote no longer operates the system, replace both batteries with new ones.

Note

- Do not leave the remote near an extremely hot or humid place.
- Do not drop any foreign object into the remote casing, particularly when replacing the batteries.
- Do not expose the remote sensor to direct sunlight or lighting apparatuses. Doing so may cause a malfunction.
- If you don't use the remote for an extended period of time, remove the batteries to avoid possible damage from battery leakage and corrosion.

Hooking Up the System

Hookups

This section describes how to hook up the CD player to an amplifier. Be sure to turn off the power of each component before making the connections.

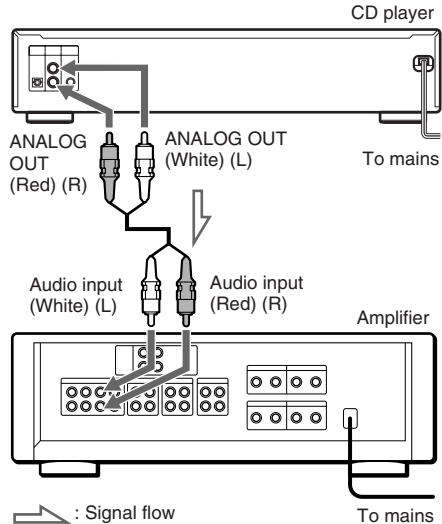

Note

Install this system so that the power cord can be unplugged from the wall socket immediately in the event of trouble.

Tip (CDP-XE570/XE370 only)

You can adjust the analog output level to the amplifier using the remote comes with this player. Press ANALOG OUT LEVEL +/- on the remote. You can reduce the analog output level up to –20 dB. When you reduce the analog output level, “FADE” (or  for the CDP-XE370) appears in the display. When you turn off the player, the output level automatically returns to the maximum level.

continued

Hooking Up the System (continued)

Making digital hookups

If you have a digital component such as a digital amplifier, D/A converter, DAT, or MD, connect the component via the DIGITAL OUT (OPTICAL) connector using the optical cable (not supplied). Take off the cap and plug in the optical cable.

Note that you cannot use the following functions when making this connection:

- Fading In or Out (CDP-XE570/XE370 only) (see page 13)
- Adjusting the output level using the ANALOG OUT LEVEL +/- buttons on the remote (CDP-XE570/XE370 only)

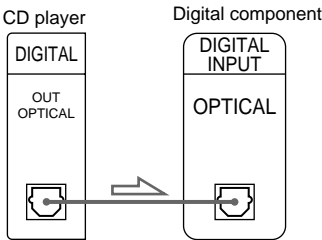
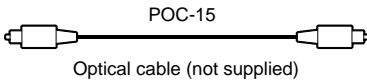

Note

When you connect via the DIGITAL OUT (OPTICAL) connector, noise may occur when you play CD software other than music, such as a CD-ROM.

Tip (CDP-XE570 only)

If you have a Sony component with the CONTROL AIII jack, connect the component via the CONTROL AIII jack. You can simplify the operation of audio systems composed of separate Sony components. For details, see "Using the CONTROL AIII control system" on page 15.

Loading a CD

- 1 Turn on the amplifier and select the CD player position so that you can listen to the sound from this player.
- 2 Press POWER to turn on the player.
- 3 Press \triangle OPEN/CLOSE.
The disc compartment slides out.
- 4 Place a disc on the disc tray with the label side up.

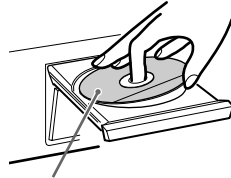

When you play a CD single, place it on the inner circle of the tray.

- 5 Press \triangle OPEN/CLOSE to close the disc compartment.

Playing the CD

—Normal Play/Shuffle Play/Repeat Play

This unit lets you play the CD in different play modes.

1 Press **PLAY MODE** repeatedly until the mode you want appears.

Select	To play
CONTINUE	The CD in the original order.
SHUFFLE	The tracks on the CD in random order.
PROGRAM	The tracks on the CD in the order you want them to be played (see "Programming the CD tracks" on page 12).

2 Press **▷**.

Tip (CDP-XE570/XE370 only)

You can select the playing mode by pressing CONTINUE, SHUFFLE, or PROGRAM on the remote.

Repeat Play Operations

You can play the CD tracks repeatedly in any play modes.

To activate the Repeat Play function, press REPEAT until "REPEAT" appears in the display.

To	Press REPEAT
Repeat only one track	Until "REPEAT 1" appears while playing the track you want to repeat.
Cancel Repeat Play	Until "REPEAT" or "REPEAT1" disappears.

When you are in the Repeat Play function, the player repeats the tracks as follows:

When the disc is played in	The player repeats
Continuous Play	All the tracks
Shuffle Play	All the tracks in random order
Programme Play (page 12)	The same programme

Other Operations

To	Do this
Stop playback	Press ■ .
Pause	Press ⏸ . Press ⏸ again or ▷ to resume play.
Select a track	During play or pause, turn ⏮ clockwise (to go forward) or counterclockwise (to go backward) (or press ▶▶ (to go forward) or ◀◀ (to go backward) on the remote (CDP-XE570/XE370 only)).
Select a track directly	Press the number button on the remote.*
Find a point in a track	Press and hold ▶▶ or ◀◀ during playback, and release at the desired point.
Play tracks in random order	Press PLAY MODE until "SHUFFLE" appears in the display.
Remove the CD	Press ⏏ OPEN/CLOSE.
Adjust the volume	Press ANALOG OUT LEVEL +/- on the remote.

* When you directly locate a track numbered over 10, press >10 first, then the corresponding number buttons. To enter "0," use button 10.

Example: To play track number 30
Press >10 first, then 3 and 10.

Tips

- You can adjust the analog output level with the **ANALOG OUT LEVEL +/-** on the remote (page 7) (CDP-XE570/XE370 only).
- You can adjust the headphones volume on the remote. To adjust the volume, connect the headphones to the PHONES jack and adjust the volume with the **ANALOG OUT LEVEL +/-** on the remote (CDP-XE570 only).
- If there is no CD in the player, "–NO DISC–" (or "no DISC" for the CDP-XE370/XE270) appears in the display.

Note

If "– OVER –" (or "⏮ ⏮" for the CDP-XE370/XE270) appears in the display, the disc has reached the end while you were pressing **▶▶**. Press **◀◀** or turn **⏮** counterclockwise to go back.

Using the CD display

You can check information about the disc using the display.

In the stop mode

Press TIME/TEXT (or TIME for the CDP-XE370/XE270).

CDP-XE570

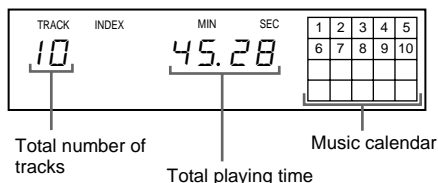

CDP-XE370/XE270

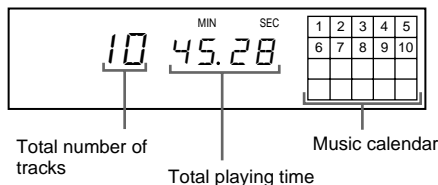

The display shows the total number of tracks, total playing time, and music calendar.

While in Shuffle Play mode (“SHUFFLE” appears in the display; see page 9), a one-second access time blank is added between each track. This increase is automatically added to the total playing time in the display.

The information also appears when you press OPEN/CLOSE to close the disc tray.

During normal playback

While playing a disc, the display shows the current track number, playing time, and the music calendar.

The track numbers in the music calendar disappear after they are played.

To check the remaining time

Press TIME/TEXT (or TIME for the CDP-XE370/XE270) during playback.

Each time you press this button while playing a disc, the display changes as shown in the chart below.

Playing time on the current track →

Remaining time on the current track →

Remaining time on the disc

Notes

- If the track number exceeds 25, “- - -” appears instead of the remaining time on the current track.
- When the disc has more than 25 tracks in Shuffle or Programme Play, “- - -” appears instead of the remaining time.

While playing a CD TEXT disc (CDP-XE570 only)

CD TEXT discs have information, such as the disc titles or artist names, memorised in a blank space on the discs where, on normal discs, there is no information. The display shows the CD TEXT information of the disc so that you can check the current disc title, artist name, and track title. When the player detects CD TEXT discs, the “CD TEXT” indication appears in the display.

In the Stop Mode

Press TIME/TEXT.

Each time you press this button, the display changes as shown in the chart below.

Disc title → Artist name → Total number of tracks and total playing time

During normal playback

Press TIME/TEXT.

Each time you press this button, the display changes as shown in the chart below.

Track title → Playing time on the current disc
→ Remaining time on the current track →
Remaining time on the disc

If a title or name has more than 12 characters, the first 12 characters will light up after the title or name scrolls by in the display.

Notes

- If the track number exceeds 25, “-- . --” appears instead of the remaining time on the current track.
- When the disc has more than 25 tracks in Shuffle or Programme Play, “-- . --” appears instead of the remaining time.
- The display may not show all the characters depending on the disc.
- This player can only display the disc titles, track titles and artist names from CD TEXT discs. Other information cannot be displayed.

Turning off indications in the display (CDP-XE570/XE370 only)

Press DISPLAY ON/OFF on the remote.

Each time you press this button while playing a disc, the display turns off and on alternately.

Even when the display is turned off, the display turns on if you pause or stop play. When you resume play, the display turns off again.

Before you start playing, when you press DISPLAY ON/OFF to turn off the display, “DISPLAY OFF” (or “d-OFF” for the CDP-XE370) appears, and when you press the button to turn on the display, “DISPLAY ON” (or “d-ON” for the CDP-XE370) appears.

Repeating a Specific Portion (A↔B Repeat) (CDP-XE570 only)

You can play a specific portion in a track repeatedly. This might be useful when you want to memorise lyrics.

Note that you cannot repeat a portion extending to two tracks.

1 While playing a disc, press A ↔ B on the remote when you find the starting point (point A) to be played repeatedly.

“A-” of “REPEAT A-” flashes in the display.

2 When you reach the ending point (point B), press A ↔ B again.

“REPEAT A-B” appears. The player plays this specific portion repeatedly.

To cancel A↔B Repeat
Press REPEAT.

Setting a new starting point

When you press A ↔ B during A↔B Repeat Play, the ending point B becomes the new starting point (point A). Then press A ↔ B again when you reach the ending point (new ending point B).

“REPEAT A-B” appears and the player repeats between the new starting and ending points.

Tip

When you want to restart from the starting point A, press ◁ during A↔B Repeat.

Programming the CD tracks

You can arrange the order of the tracks on a disc and create your own programme. The programme can contain up to 24 tracks.

- 1 Press **PLAY MODE** repeatedly until **"PROGRAM"** appears in the display before you start playing.
- 2 Turn **⏪AMS⏩** until the track you want appears and push **⏪AMS⏩** to select the track.
The track number that you programmed, the playing order, and the total playing time appear in the display.
If you've made a mistake
Press **CLEAR**, then repeat Step 2.
Tip (CDP-XE570/XE370 only)
You can select the track using the number buttons on the remote. To select a track with a number over 10, use >10 (see page 9).
- 3 Repeat Step 2 to programme the tracks in the order you want.
- 4 Press **▷** to start Programme Play.

To cancel Programme Play
Press **PLAY MODE**.

Tips

- The programme remains until erased or until you press **OPEN/CLOSE**. The programme you have created remains even after the Programme Play mode ends or you select another play mode.
- For the recording to the A side or B side of the cassette tape, you can pause Programme Play.

Notes

- The total playing time doesn't appear in the display when it exceeds 100 minutes.
- If you programme a track numbered over 24 (or 68 for the CDP-XE370/XE270), "--. --" appears instead of the total playing time.
- "PROGRAM FULL" (or "FULL" for the CDP-XE370/XE270) appears in the display when you try to add a track to a programme which already contains 24 tracks.

Checking the track order (CDP-XE570/XE370 only)

You can check your programme before or after you start playing.

Press CHECK.

Each time you press this button, the display shows the track number in the programmed order. After the last track in the programme, the display shows "- END -" (or "End" for CDP-XE370) and returns to the original display. If you check the order after you start playing, the display shows only the remaining track numbers.

Changing the track order



You can change your programme before you start playing.

To	You need to
Erase a track	Press CHECK until the track you don't want appears in the display, then press CLEAR (CDP-XE570/XE370 only).
Erase the last track in the programme	Press CLEAR . Each time you press the button, the last track will be cleared.
Add tracks to the end of the programme	Turn ⏪AMS⏩ until the track number you want to add appears, then push ⏪AMS⏩ . When using the remote, press the number buttons of the tracks to be added (CDP -XE570/XE370 only).
Change the whole programme completely	Hold down CLEAR until "CLEAR" (for the CDP-XE570) or "CLEAR" (for the CDP-XE370/XE270) appears in the display. Create a new programme following the programming procedure.

Fading In or Out (CDP-XE570/XE370 only)

You can manually fade in or out to prevent tracks from starting or ending abruptly.

Note that you cannot use this effect when you use the DIGITAL OUT (OPTICAL) connector.

To	Press FADER
Start play fading in	During pause. For the CDP-XE570, "FADE" flashes. For the CDP-XE370, [FADE] lights up in the display and the  indication flashes. The play fades in.
End play fading out	When you want to start fading out. For the CDP-XE570, "FADE" flashes. For the CDP-XE370, [FADE] lights up in the display and the  indication flashes. Then play fades out and the player pauses.

Fading time lasts for 5 seconds.

Recording a CD by Specifying Tape Length (Time Edit)

You can have the player create a programme that will match the length of the tape. In this feature, the player creates a programme basically keeping the original order of the disc. However, the player may change the last track of each side to match the recording time to the tape length.

i.e. Side A: track number 1→2→3→4→8
Side B: track number 5→6→7→9→10

The programme may contain up to 24 tracks (a pause inserted between tracks is counted as one track).

Note that tracks numbered over 24 cannot be programmed in this feature.

- 1 Press **TIME EDIT** before you start playing until "EDIT" appears and "TAPE A" flashes in the display.
- 2 Press **◀** or **▶** to specify the tape length.

Each time you press these buttons, the display changes as shown below with the tape length of one side .

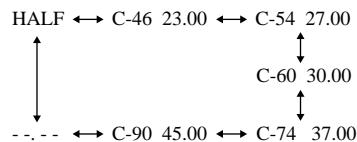

When you select "HALF"

The player divides the total playing time of the disc in half, keeping the original order.

Note that you cannot select "HALF" when the disc has more than 24 tracks.

continued

Recording a CD by Specifying Tape Length (Time Edit) (continued)

- 3 Press **TIME EDIT** to have the player create the programme.

The display shows the tracks to be recorded. "TAPE B" flashes in the display.

- 4 When you record on both sides of the tape, press **TIME EDIT** again.

The player inserts a pause, then creates the programme for side B. The display shows the programmed tracks.

When you record on one side of the tape or on a DAT or MD, skip this step.

- 5 Start recording on the deck and then press **▷** on the player.

When you record on both sides of the tape, the player pauses at the end of the programme for side A.

- 6 Reverse the tape to side B and press **▷** or **II** on the player to resume playing the remaining tracks.

To cancel Time Edit

Press **PLAY MODE**.

When using the remote, press **CONTINUE**.

Tips

- You can set the tape length freely using **◀◀ AMS ▶▶**.
Example: When the tape length of one side is 30 minutes and 15 seconds
 - 1 To set the minutes, turn **◀◀ AMS ▶▶** until "30" appears in the display, then push **◀◀ AMS ▶▶**.
 - 2 To set the seconds, turn **◀◀ AMS ▶▶** until "15" appears in the display, then push **◀◀ AMS ▶▶**.
- To check and change your programme, see page 12.

Adjusting the Recording Level (Peak Search)

The player locates the highest level among the tracks to be recorded to let you adjust the recording level before you start recording.

- 1 Before you start playing, press **PEAK SEARCH**.

"PEAK" flashes in the display and the player starts scanning the disc searching for the highest peak level.

After scanning all the tracks, the player repeats the portion with the highest peak level.

- 2 Adjust the recording level on the deck.

- 3 Press **■** on the player to stop Peak Search.

"PEAK" disappears from the display.

Note

The portion with the highest level may differ every time you try the adjustment on the same disc. The difference is, however, so slight that you won't find any problem in adjusting the recording level precisely.

Using the CONTROL A1II control system (CDP-XE570 only)

This player is compatible with the CONTROL A1II Control System.

The CONTROL A1II control system was designed to simplify the operation of audio systems composed of separate Sony components. CONTROL A1II connections provide a path for the transmission of control signals that enable automatic operation and control features usually associated with integrated systems.

Currently, CONTROL A1II connections between a Sony MD deck, CD player, amplifier (receiver), and cassette deck provide automatic function selection and synchronized recording.

In the future the CONTROL A1II connection will work as a multifunction bus allowing you to control various functions for each component.

Note

The CONTROL A1II control system is designed to maintain upward compatibility as the control system is upgraded to handle new functions. In this case, however, older components will not be compatible with the new functions.

CONTROL A1II and CONTROL A1 compatibility

The CONTROL A1 control system has been updated to the CONTROL A1II which is the standard system in the Sony 300 disc CD changer and other recent Sony components. Components with CONTROL A1 jacks are compatible with components with CONTROL A1II, and can be connected to each other. Basically, the majority of the functions available with the CONTROL A1 control system will be available with the CONTROL A1II control system. However, when making connections between components with CONTROL A1 jacks and components with CONTROL A1II jacks, the number of functions that can be controlled may be limited depending on the component. For detailed information, refer to the operating instructions supplied with the component(s).

Connecting the CONTROL A1II control system

Connect monaural (2P) mini-plug cables in series to the CONTROL A1II jacks on the back of each component. You can connect up to ten CONTROL A1II compatible components in any order. However, you can connect only one of each type of component (i.e., 1 CD player, 1 MD deck, 1 tape deck and 1 receiver). (You may be able to connect more than one CD player or MD deck, depending on the model. Refer to the operating instructions supplied with the respective component for details.)

Example

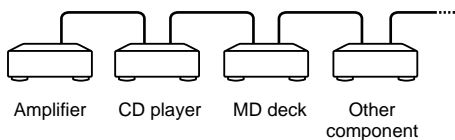

continued

Using the CONTROL A1II control system (CDP-XE570 only) (continued)

In the CONTROL A1II control system, the control signals flow both ways, so there is no distinction of IN and OUT jacks. If a component has more than one CONTROL A1II jack, you can use either one, or connect different components to each jack.

About the connecting cable

When a CONTROL A1II compatible component is not supplied with a connecting cable, use a commercially available monaural (2P) mini-plug cable less than 2 meters (6.6 feet) long, with no resistance (such as the Sony RK-G69HG).

Basic functions of the CONTROL A1II control system

Automatic function selection

When you connect CONTROL A1II compatible Sony components using CONTROL A1II cables (not supplied), the function selector on the amplifier (or receiver) automatically switches to the correct input when you press the play button on one of the connected components.

(For example, when you press \blacktriangleright (play button) on the CD while the MD deck is playing, the function selector on the amplifier switches from MD to CD.)

Notes

- This function works only when the components are connected to the amplifier (or receiver) inputs according to the names on the function buttons. Certain receivers allow you to switch the names of the function buttons. In this case, refer to the operating instructions supplied with the receiver.
- When recording, do not play any components other than the recording source. It will cause the automatic function selection to operate.

Synchronized recording

This function lets you conduct synchronized recording between the CD and the recording component.

- 1 Set the source selector on the amplifier (or receiver) to the CD.**
- 2 Set the CD to playing pause mode (make sure both the \blacktriangleright and **II** indicators light together).**
- 3 Set the recording component to recording pause mode.**
- 4 Press **II** on the deck.**

The CD is automatically released from pause mode, and recording begins shortly thereafter.

When play ends from the CD, recording stops.

Tip

Certain recorder components may be equipped with a special synchronized recording function that uses the CONTROL A1II Control System; like "CD Synchro Dubbing." In this case, refer to the Operating Instructions supplied with the recorder component.

Note

Do not set more than one component to the pause mode.

Precautions

On safety

- Caution — The use of optical instruments with this product will increase eye hazard.
- Should any solid object or liquid fall into the cabinet, unplug the player and have it checked by qualified personnel before operating it any further.
- Discs with non-standard shapes (e.g., heart, square, star) cannot be played on this unit. Attempting to do so may damage the unit. Do not use such discs.

On power sources

- Before operating the player, check that the operating voltage of the player is identical with your local power supply. The operating voltage is indicated on the nameplate at the rear of the player.
- The player is not disconnected from the AC power source (mains) as long as it is connected to the wall outlet, even if the player itself has been turned off.
- If you are not going to use the player for a long time, be sure to disconnect the player from the wall outlet. To disconnect the AC power cord (mains lead), grasp the plug itself; never pull the cord.
- AC power cord must be changed only at the qualified service shop.

On placement

- Place the player in a location with adequate ventilation to prevent heat build-up in the player.
- Do not place the player on a soft surface such as a rug that might block the ventilation holes on the bottom.
- Do not place the player in a location near heat sources, or in a place subject to direct sunlight, excessive dust or mechanical shock.

On operation

- If the player is brought directly from a cold to a warm location, or is placed in a very damp room, moisture may condense on the lenses inside the player. Should this occur, the player may not operate properly. In this case, remove the disc and leave the player turned on for about an hour until the moisture evaporates.

On adjusting volume

- Do not turn up the volume while listening to a portion with very low level inputs or no audio signals. If you do, the speakers may be damaged when a peak level portion is played.

On cleaning

- Clean the cabinet, panel and controls with a soft cloth slightly moistened with a mild detergent solution. Do not use any type of abrasive pad, scouring powder, or solvent such as alcohol or benzene.

If you have any questions or problems concerning your player, please consult your nearest Sony dealer.

Notes on CDs

On handling CDs

- To keep the disc clean, handle the disc by its edge. Do not touch the surface.
- Do not stick paper or tape on the disc.



- Do not expose the disc to direct sunlight or heat sources such as hot air ducts, nor leave it in a car parked in direct sunlight as there can be considerable rise in temperature inside the car.
- Do not use any commercially available stabilizer. If you do, the disc and the player may be damaged.
- After playing, store the disc in its case.

On cleaning

- Before playing, clean the disc with a cleaning cloth. Wipe the disc from the centre out.

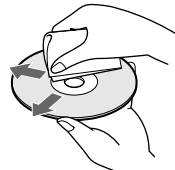

- Do not use solvents such as benzene, thinner, commercially available cleaners or anti-static spray intended for vinyl LPs.

Notes on CD-R/CD-RW playback

- Discs recorded on CD-R/CD-RW drives may not be played back because of scratches, dirt, recording condition, or the drive's characteristics. Besides, the discs, which are not yet finalized at the end of recording, cannot be played back.

Troubleshooting

If you experience any of the following difficulties while using the player, use this troubleshooting guide to help you remedy the problem. Should any problem persist, consult your nearest Sony dealer.

There's no sound.

- Check that the player is connected securely.
- Make sure you operate the amplifier correctly.
- Adjust the analog output level with ANALOG OUT LEVEL +/- on the remote (CDP-XE570/XE370 only).

The CD does not play.

- There's no CD inside the player. “- NO DISC -” (or “no dISC” for the CDP-XE370/XE270) appears. Insert a CD.
- Place the CD with the label side up on the disc tray correctly.
- Clean the CD (see page 17).
- Moisture has condensed inside the player. Remove the disc and leave the player turned on for about an hour.

The recording level has changed.

- The recording level changes if you adjust the analog output level with ANALOG OUT LEVEL +/- on the remote during recording (CDP-XE570/XE370 only).

The remote does not function (CDP-XE570/XE370 only).

- Remove the obstacles in the path of the remote and the player.
- Point the remote at the remote sensor  on the player.
- Replace all the batteries in the remote with new ones if they are weak.

Specifications

Compact disc player

Laser	Semiconductor laser ($\lambda = 780 \text{ nm}$)
	Emission duration: continuous
Frequency response	2 Hz to 20 kHz $\pm 0.5 \text{ dB}$
Dynamic range	More than 93 dB
Harmonic distortion	0.0045%

Outputs

	Jack type	Maximum output level	Load impedance
ANALOG OUT	Phono jacks	2 V (at 50 kilohms)	Over 10 kilohms
DIGITAL OUT (OPTICAL)	Optical output connector	-18 dBm	Wave length: 660 nm
PHONES (CDP-XE570 only)	Stereo phone jack	10 mW	32 ohms

General

Power requirements	
Canadian models:	120 V AC, 60 Hz
European models:	230 V AC, 50/60 Hz
Power consumption	11 W
Dimensions (approx.) (w/h/d)	430 x 95 x 290 mm incl. projecting parts
Mass (approx.)	CDP-XE570: 3.3 kg CDP-XE370: 3.2 kg CDP-XE270: 3.2 kg

Supplied accessories

Audio cord (2 phono plugs – 2 phono plugs) (1)
Remote commander (remote) (1) (CDP-XE570/XE370 only)
R6 (size AA) batteries (2) (CDP-XE570/XE370 only)

Design and specifications are subject to change without notice.

AVERTISSEMENT

Pour réduire les risques d'incendie ou d'électrocution, gardez cet appareil à l'abri de la pluie et de l'humidité.

Pour prévenir tout risque d'électrocution, abstenez-vous d'ouvrir le boîtier. Confiez l'entretien de votre lecteur exclusivement à un personnel qualifié.

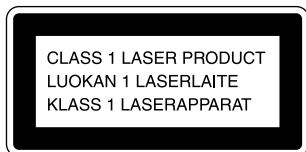

Cet appareil fait partie des produits CLASS 1 LASER.

Cette indication figure sur la face arrière, à l'extérieur de l'appareil.

Pour ne pas risquer un incendie, ne couvrez pas les orifices d'aération de l'appareil avec des journaux, nappes, rideaux, etc. Et ne placez pas de bougies allumées sur l'appareil.

Ne placez pas de récipients remplis de liquides (vases, etc.) sur l'appareil. Ceci ferait courir un risque d'incendie ou d'électrocution.



Ne jetez pas les piles aux ordures. Portez-les à un dépôt pour déchets dangereux.

NOTICE POUR LES CLIENTS AU CANADA

ATTENTION:

POUR PREVENIR LES CHOCS ELECTRIQUES, NE PAS UTILISER CETTE FICHE POLARISEE AVEC UN PROLONGATEUR, UNE PRISE DE COURANT OU UNE AUTRE SORTIE DE COURANT, SAUF SI LES LAMES PEUVENT ETRE INSEREES A FOND SANS EN LAISSER AUCUNE PARTIE A DECOUVERT.

A propos de ce manuel

Les instructions contenues dans ce manuel concernent les appareils CDP-XE570, CDP-XE370 et CDP-XE270. Le CDP-XE570 est le modèle utilisé pour les illustrations uniquement. Toute différence de fonctionnement est clairement mentionnée dans le texte, par exemple "CDP-XE570 uniquement".

Conseil

Les instructions de ce manuel décrivent les commandes du lecteur.

Vous pouvez également utiliser les commandes de la télécommande si elles portent les mêmes noms que celles du lecteur ou des noms similaires (CDP-XE570/XE370 uniquement).

Table des matières

Identification des pièces 4

Panneau avant	4
Panneau arrière	5
Télécommande (CDP-XE570/XE370 uniquement)	6

Préparation

Insertion de piles dans la télécommande (CDP-XE570/XE370 uniquement)	7
Raccordement du système	7

Lecture de CD

Chargement d'un CD	8
Lecture du CD — Lecture normale/Lecture aléatoire/Lecture répétée	9
Utilisation de la fenêtre d'affichage CD	10
Répétition d'un passage déterminé (Répétition A↔B) (CDP-XE570 uniquement)	11
Programmation des pistes du CD	12
Fondu enchaîné (CDP-XE570/XE370 uniquement)	13

FR

Enregistrement de CD (CDP-XE570 uniquement)

Enregistrement d'un CD en spécifiant la longueur de la bande (Time Edit)	13
Réglage du niveau d'enregistrement (Recherche de crête)	14

Informations complémentaires

Utilisation du système CONTROL A1II (CDP-XE570 uniquement)	15
Précautions	17
Remarques sur les CD	17
Dépannage	Couvercle arrière
Spécifications	Couvercle arrière

Panneau avant

Les éléments sont classés par ordre alphabétique.

Reportez-vous aux pages indiquées entre parenthèses () pour plus de détails.

CDP-XE570

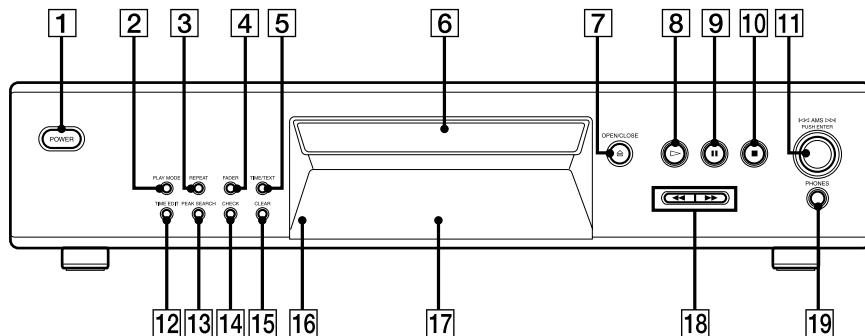

CDP-XE370/XE270

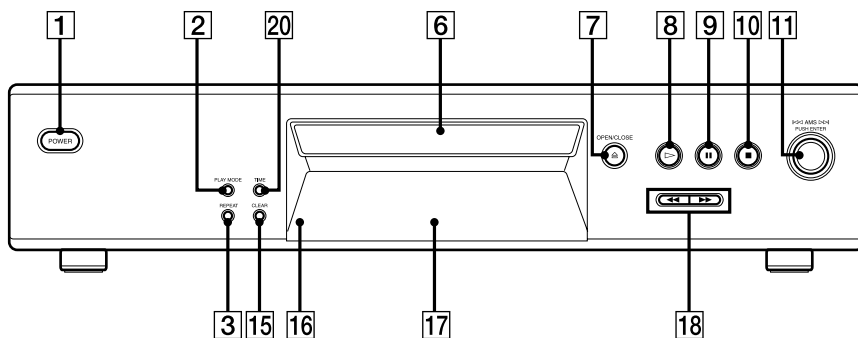

Capteur de la télécommande **16** (7)

(CDP-XE570/XE370

uniquement)

CHECK **14** (12)

CLEAR **15** (12)

Compartiment à disques **6** (8)

Fenêtre d'affichage **17** (10)

FADER **4** (13)

PEAK SEARCH **13** (14)

PLAY MODE **2** (9, 12, 14)

POWER **1** (8)

Prise PHONES **19** (9)

REPEAT **3** (9, 11)

TIME **20** (10)

TIME EDIT **12** (13, 14)

TIME/TEXT **5** (10)

DESCRIPTIONS DES TOUCHES

≡ OPEN/CLOSE **7** (8, 10, 12)

▷ **8** (9, 11, 12, 14)

|| **9** (9, 14)

■ **10** (9, 14)

Molette ◀◀AMS▶▶ **11** (9, 12, 14)

◀◀▶▶ **18** (9, 13)

Panneau arrière

CDP-XE570

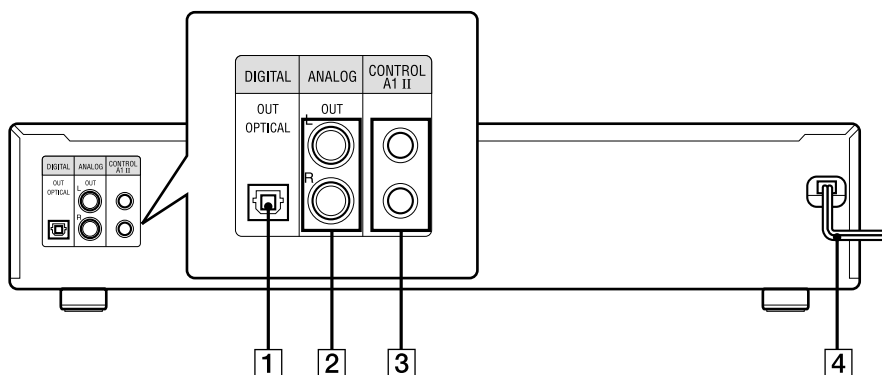

CDP-XE370/XE270

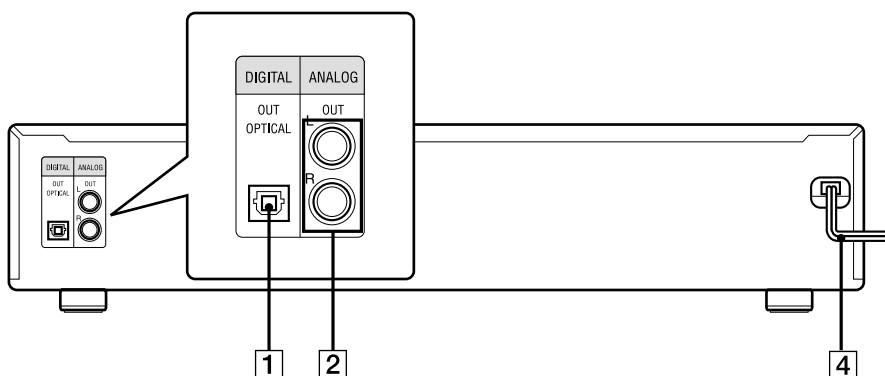

Câble secteur **4** (7)

Prise DIGITAL OUT OPTICAL **1** (8)

Prises ANALOG OUT L/R **2** (7)

Prises CONTROL AIII **3** (8, 15)

Télécommande (CDP-XE570/XE370 uniquement)

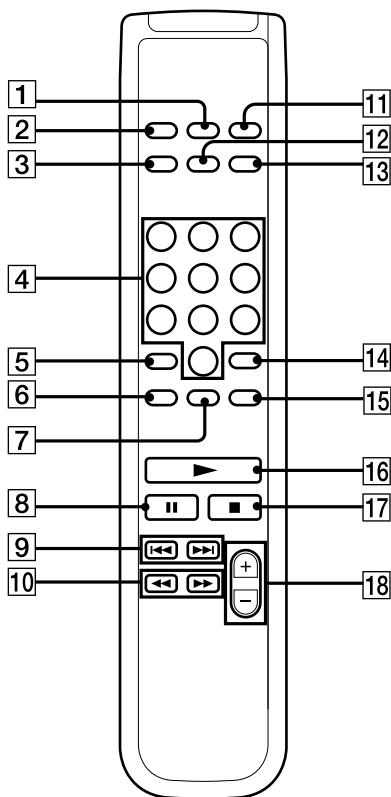

A↔B **7** (11) (CDP-XE570 uniquement)

ANALOG OUT LEVEL +/- **18** (7, 9)

CHECK **15** (12)

CLEAR **14** (12)

CONTINUE **2** (9, 14)

DISPLAY ON/OFF **12** (11)

FADER **13** (13)

PROGRAM **11** (9)

REPEAT **6** (9)

SHUFFLE **1** (9)

TIME **3** (10)

Touches numériques **4** (9, 12)

DESCRIPTIONS DES TOUCHES

>10 **5** (9, 12)

▶ **16** (9, 11, 12, 14)

|| **8** (9, 14)

■ **17** (9, 14)

◀◀ AMS ▶▶ **9** (9, 12, 14)

◀◀/▶▶ **10** (9, 13)

Insertion de piles dans la télécommande (CDP-XE570/XE370 uniquement)

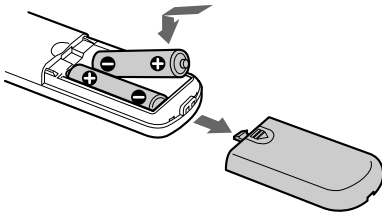

Vous pouvez commander le lecteur à l'aide de la télécommande fournie.

Insérez deux piles R6 (AA) en faisant correspondre les signes + et – des piles avec le schéma situé à l'intérieur du compartiment.

Commencez par insérer le pôle négatif (–), puis appuyez sur la pile jusqu'à ce que le pôle positif (+) s'encliquette.

Lorsque vous utilisez la télécommande, dirigez-la vers le capteur  du lecteur.

Conseil

Lorsque la télécommande ne fonctionne plus, remplacez les deux piles par des piles neuves.

Remarques

- Ne laissez pas la télécommande dans un endroit extrêmement chaud ou humide.
- Ne laissez pas tomber de corps étrangers dans le boîtier de la télécommande, notamment lorsque vous changez les piles.
- N'exposez pas le capteur de télécommande directement aux rayons du soleil ou à des équipements d'éclairage. Sinon, vous risquez de déclencher un dysfonctionnement de l'appareil.
- Si vous n'utilisez la télécommande pendant une période prolongée, retirez les piles pour éviter les dommages dus à la fuite des piles ou à la corrosion.

Raccordement du système

Raccordements

Cette section décrit comment raccorder le lecteur CD à un amplificateur. Assurez-vous que vous avez mis les deux appareils hors tension avant de procéder aux raccordements.

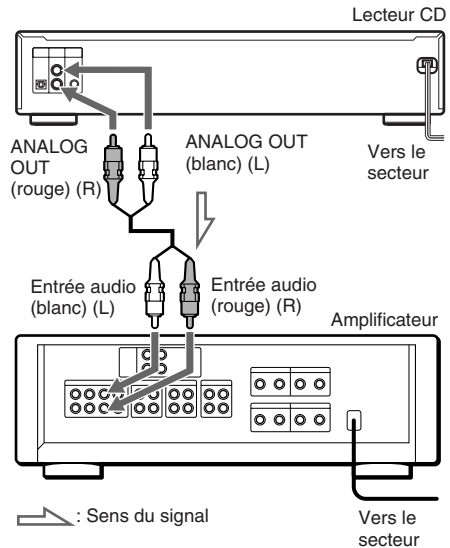

Remarques

Installez cette chaîne en veillant à ce que le cordon d'alimentation puisse être immédiatement débranché de la prise secteur en cas de problème.

Conseil (CDP-XE570/XE370 uniquement)

Vous pouvez régler le niveau de sortie analogique de l'amplificateur à l'aide de la télécommande livrée avec l'appareil.

Appuyez sur ANALOG OUT LEVEL +/- sur la télécommande. Vous pouvez réduire le niveau de sortie jusqu'à – 20 dB.

Lorsque vous réduisez le niveau de sortie, l'indication "FADE" (ou ) sur le CDP-XE370) apparaît dans la fenêtre d'affichage.

Lorsque vous mettez le lecteur hors tension, le niveau de sortie analogique revient automatiquement au niveau maximum.

suite page suivante

Raccordement du système (suite)

Raccordements numériques

Si vous disposez d'un composant numérique, comme par exemple un amplificateur numérique, un convertisseur D/A, DAT ou MD, raccordez le composant via le connecteur DIGITAL OUT (OPTICAL) à l'aide du câble optique (non fourni). Retirez le capuchon et raccordez le câble optique.

Lorsque vous effectuez ce raccordement, notez que vous ne pouvez pas utiliser les fonctions suivantes :

- Fondu enchaîné (CDP-XE570/XE370 uniquement) (voir page 13)
- Réglage du niveau de sortie à l'aide des touches ANALOG OUT LEVEL +/- sur la télécommande (CDP-XE570/XE370 uniquement)

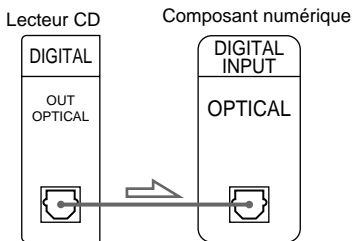
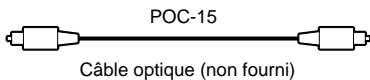

Remarque

Lorsque vous effectuez le raccordement via le connecteur DIGITAL OUT (OPTICAL), des bruits parasites peuvent se produire lors de la lecture d'un CD non musical, comme par exemple un CD-ROM.

Conseil (CDP-XE570 uniquement)

Si vous disposez d'un appareil Sony doté de la prise CONTROL A1II, raccordez-le via cette prise. Vous pouvez simplifier le fonctionnement des systèmes audio constitués de composants Sony séparés. Pour obtenir davantage d'informations, reportez-vous à la section "Utilisation du système CONTROL A1II" à la page 15.

Chargement d'un CD

- 1 Mettez l'amplificateur sous tension et sélectionnez la position du lecteur CD de façon à pouvoir écouter le son de ce lecteur.
- 2 Appuyez sur **POWER** pour mettre le lecteur sous tension.
- 3 Appuyez sur **OPEN/CLOSE**.
Le compartiment à disques sort.
- 4 Placez un disque sur le plateau, étiquette vers le haut.

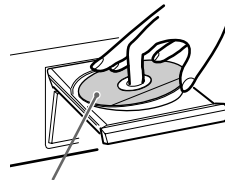

Lorsque vous écoutez un seul CD, placez-le sur le cercle situé à l'intérieur du plateau.

- 5 Appuyez sur **OPEN/CLOSE** pour fermer le compartiment à disques.

Lecture du CD

— Lecture normale/Lecture aléatoire/ Lecture répétée

Cet appareil vous permet d'écouter le CD selon différents modes de lecture.

1 Appuyez plusieurs fois sur PLAY MODE jusqu'à ce que le mode souhaité apparaisse.

Sélectionnez	Pour écouter
CONTINUE	le CD dans l'ordre initial.
SHUFFLE	les pistes du CD dans un ordre aléatoire.
PROGRAM	Les pistes du CD selon l'ordre dans lequel vous souhaitez les écouter (voir "Programmation des pistes du CD" page 12).

2 Appuyez sur ▷.

Conseil (CDP-XE570/XE370 uniquement)

Vous pouvez sélectionner le mode de lecture en appuyant sur les touches CONTINUE, SHUFFLE ou PROGRAM de la télécommande.

Lecture répétée

Vous pouvez lire les pistes CD de façon répétée dans n'importe quel mode de lecture.

Pour activer la fonction de lecture répétée, appuyez sur REPEAT en cours de lecture jusqu'à ce que l'indication "REPEAT" apparaisse dans la fenêtre d'affichage.

Pour	Appuyez sur REPEAT
Répéter une seule piste	Jusqu'à ce que "REPEAT 1" apparaisse en cours de lecture de la piste que vous voulez répéter.
Annuler la lecture répétée	Jusqu'à ce que "REPEAT" ou "REPEAT 1" disparaisse.

Lorsque l'appareil est en mode de lecture répétée, il répète les pistes de la façon suivante :

Lorsque le disque est lu en	Le lecteur répète
Lecture continue	Toutes les pistes.
Lecture aléatoire	Toutes les pistes dans un ordre aléatoire.
Lecture programmée (page 12)	Le même programme.

Autres opérations

Pour	Procédez de la façon suivante
Arrêter la lecture	Appuyez sur ■.
Effectuer une pause	Appuyez sur II. Puis appuyez une nouvelle fois sur II ou sur ▷ pour reprendre la lecture.
Sélectionner une piste	En cours de lecture ou de pause, tournez la molette ◀◀AMS▶▶ dans le sens horaire (pour avancer) ou dans le sens antihoraire (pour revenir en arrière) (ou appuyez sur ▶▶ (pour avancer) ou sur ◀◀ (pour revenir en arrière) sur la télécommande (CDP-XE570/XE370 uniquement)).
Sélectionner directement une piste	Appuyez sur la touche numérique de la télécommande.*
Trouver un endroit dans une piste	Maintenez la touche ▶▶ ou ◀◀ enfoncée en cours de lecture et relâchez-la à l'endroit souhaité.
Lire les pistes en ordre aléatoire	Appuyez sur PLAY MODE jusqu'à ce que "SHUFFLE" apparaisse dans la fenêtre d'affichage.
Retirer le CD	Appuyez sur OPEN/CLOSE.
Régler le volume	Appuyez sur la touche ANALOG OUT LEVEL +/- de la télécommande.

* Pour localiser directement une piste dont le numéro est supérieur à 10, appuyez d'abord sur >10 puis sur les touches numériques correspondantes. Pour saisir "0", utilisez la touche 10.

Exemple : pour lire la piste 30

Appuyez d'abord sur >10 puis sur 3 et 10.

Conseils

- Vous pouvez sélectionner le niveau de sortie analogique à l'aide de la touche ANALOG OUT LEVEL +/- de la télécommande (page 7) (CDP-XE570/XE370 uniquement).
- Vous pouvez régler le volume du casque à partir de la télécommande. Pour ce faire, branchez le casque à la prise PHONES et réglez le volume avec ANALOG OUT LEVEL +/- sur la télécommande. (CDP-XE570 uniquement)
- S'il n'y a aucun CD dans le lecteur, l'indication "– NO DISC –" (ou "no DISC" sur le CDP-XE370/XE270) apparaît.

Remarque

Si l'indication "– OVER –" (ou "77" sur le CDP-XE370/XE270) apparaît dans la fenêtre d'affichage, le disque a atteint la fin alors que vous appuyiez sur ▶▶. Appuyez sur ◀◀ ou tournez la molette ◀◀AMS▶▶ dans le sens anti-horaire pour revenir en arrière.

Utilisation de la fenêtre d'affichage CD

Vous pouvez vérifier les informations concernant le disque au moyen de la fenêtre d'affichage.

En mode d'arrêt

Appuyez sur TIME/TEXT (ou TIME sur le CDP-XE370/XE270).

CDP-XE570



CDP-XE370/XE270



La fenêtre d'affichage indique le nombre total de plages, la durée totale de lecture et le calendrier musical.

En mode de lecture aléatoire ("SHUFFLE" apparaît dans la fenêtre d'affichage; voir page 9), un temps d'accès vierge d'une seconde est inséré entre chaque plage. Cette durée est automatiquement ajoutée à la durée totale de lecture dans la fenêtre d'affichage.

Les informations apparaissent également lorsque vous appuyez sur \cong OPEN/CLOSE pour refermer le plateau.

En cours de lecture normale

Pendant la lecture d'un disque, la fenêtre d'affichage indique le numéro de la plage en cours, le temps de lecture et le calendrier musical.

Les numéros de piste apparaissant dans le calendrier musical disparaissent lorsque la piste a été lue.

Pour vérifier la durée restante

Appuyez sur TIME/TEXT (ou TIME sur le CDP-XE370/XE270) avant de démarrer la lecture.

A chaque fois que vous appuyez sur cette touche en cours de lecture d'un disque, l'affichage change de la façon indiquée dans le diagramme ci-dessous.

Temps de lecture de la plage en cours →
Durée restante sur la piste en cours → Durée restante sur le disque

Remarques

- Si le numéro de la plage est supérieur à 25, c'est l'indication "--. --" qui s'affiche au lieu de la durée restante.
- Lorsque plus de 25 pistes d'un disque sont en lecture aléatoire ou programmée, l'indication "--. --" apparaît à la place de la durée restante.

Pendant la lecture d'un disque CD TEXT (CDP-XE570 uniquement)

Les disques CD TEXT contiennent des informations, telles les titres du disque ou le nom de l'artiste, mémorisées sur un espace vierge du disque, où habituellement aucune information n'est stockée sur les disques classiques. La fenêtre d'affichage indique les informations CD TEXT du disque, afin de vous aider à vérifier le titre du disque en cours, le nom de l'artiste et le titre des pistes. Lorsque le lecteur détecte des disques CD TEXT, l'indication "CD TEXT" apparaît dans la fenêtre d'affichage.

Au mode d'arrêt

Appuyez sur TIME/TEXT.

A chaque pression de cette touche, l'affichage change de la façon indiquée dans le diagramme ci-dessous.

Titre du disque → Nom de l'artiste →
Nombre total de pistes et durée de lecture totale

Pendant la lecture normale

Appuyez sur TIME/TEXT.

A chaque pression de cette touche, l'affichage change de la façon indiquée dans le diagramme ci-dessous.

Titre de la piste → Durée de lecture sur le disque en cours → Durée restante sur la piste en cours → Durée restante du disque

Si un titre ou un nom est composé de plus de 12 caractères, les 12 premiers apparaissent une fois que le titre ou le nom a défilé dans la fenêtre d'affichage.

Remarques

- Si le numéro de la plage est supérieur à 25, c'est l'indication "--. --" qui s'affiche au lieu de la durée restante.
- Lorsque plus de 25 pistes d'un disque sont en lecture aléatoire ou programmée, l'indication "--. --" apparaît à la place de la durée restante.
- Selon le disque, le lecteur n'est pas en mesure d'afficher tous les caractères.
- Ce lecteur peut lire uniquement les titres, les pistes, ainsi que les noms d'artistes à partir de disques CD TEXT. Il est impossible d'afficher d'autres informations.

Désactivation des indications dans la fenêtre d'affichage (CDP-XE570/XE370 uniquement)

Appuyez sur la touche DISPLAY ON/OFF de la télécommande.

Chaque fois que vous appuyez sur la touche DISPLAY ON/OFF de la télécommande pendant la lecture d'un disque, la fenêtre d'affichage est successivement désactivée et activée.

Même si la fenêtre d'affichage est désactivée, elle est à nouveau activée si vous enclenchez une pause ou que vous arrêtez la lecture. La fenêtre d'affichage est ensuite à nouveau désactivée dès que vous relancez la lecture.

Si, avant de démarrer la lecture, vous appuyez sur DISPLAY ON/OFF pour désactiver la fenêtre d'affichage, le message "DISPLAY OFF" (ou "d-OFF" sur le CDP-XE370) apparaît. Lorsque vous appuyez sur la touche pour activer la fenêtre d'affichage, l'indication "DISPLAY ON" (ou "d-ON" sur le CDP-XE370) apparaît.

Répétition d'un passage déterminé (Répétition A↔B) (CDP-XE570 uniquement)

Vous pouvez reproduire de manière répétée un passage déterminé d'une plage. Cette fonction peut s'avérer utile lorsque vous voulez mémoriser les paroles d'une chanson.

Faites attention que vous ne pouvez pas répéter un passage de plus de deux plages.

1 Pendant la lecture d'un disque, appuyez sur la touche A↔B de la télécommande au début (point A) du passage à reproduire de façon répétée.

L'indication "A-" dans "REPEAT A-" clignote dans la fenêtre d'affichage.

2 Lorsque vous arrivez à la fin du passage (point B), appuyez à nouveau sur la touche A↔B.

L'indication "REPEAT A-B" s'affiche. Le lecteur reproduit alors ce passage de manière répétée.

Pour annuler la Répétition A↔B
Appuyez sur REPEAT.

Désignation d'un nouveau point de début

Si vous appuyez sur A↔B pendant la lecture répétée A↔B, le point de fin de lecture B devient le nouveau point de départ (point A). Appuyez de nouveau sur A↔B lorsque vous atteignez le point de fin de lecture (nouveau point de fin de lecture B).

L'indication "REPEAT A-B" s'affiche et le lecteur lit en boucle la section comprise entre les nouveaux points de départ et de fin de lecture.

Conseil

Si vous voulez redémarrer au point de début A, appuyez sur ▷ en cours de la Répétition A↔B.

Programmation des pistes du CD

Vous pouvez ordonner la succession des plages d'un disque et ainsi créer un programme musical personnalisé. Le programme peut contenir jusqu'à 24 plages.

- 1 Appuyez plusieurs fois sur PLAY MODE jusqu'à ce que l'indication "PROGRAM" apparaisse dans la fenêtre d'affichage avant de commencer la lecture.**
- 2 Tournez la molette $\lll\lll\text{AMS}\ggg$ jusqu'à ce que la piste souhaitée apparaisse, puis appuyez sur $\lll\lll\text{AMS}\ggg$ pour sélectionner la piste.**

Le numéro de piste que vous avez programmé, l'ordre de lecture et la durée totale de lecture apparaissent dans la fenêtre d'affichage.

Si vous avez fait une erreur

Appuyez sur la touche CLEAR, puis répétez l'étape 2.

Conseil (CDP-XE570/XE370 uniquement)

Vous pouvez sélectionner la piste à l'aide des touches numériques de la télécommande. Pour choisir une piste dont le numéro est supérieur à 10, utilisez la touche >10 (voir page 9).

- 3 Recommencez l'étape 2 pour programmer les pistes dans l'ordre de votre choix.**
- 4 Appuyez sur \triangleright pour commencer la lecture programmée.**

Pour annuler la lecture programmée
Appuyez sur PLAY MODE.

Conseils

- Le programme reste en mémoire jusqu'à ce que vous l'effaciez ou jusqu'à ce que vous appuyiez sur OPEN/CLOSE . Le programme de lecture que vous avez créé reste en mémoire même à la fin de la lecture programmée ou si vous sélectionnez un autre mode de lecture.
- Pour l'enregistrement sur la face A ou B de la bande de la cassette, vous pouvez effectuer une pause dans la lecture programmée.

Remarques

- La durée totale de lecture ne s'affiche pas si elle dépasse 100 minutes.
- Si vous programmez un numéro de plage supérieur à 24 (ou 68 sur le CDP-XE370/XE270), c'est l'indication "--. . --" qui s'affiche au lieu de la durée totale de lecture.
- L'indication "PROGRAM FULL" (ou "FULL" sur le CDP-XE370/XE270) apparaît dans la fenêtre d'affichage si vous essayez d'ajouter une plage à un programme qui contient déjà 24 plages.

Vérification de l'ordre des pistes (CDP-XE570/XE370 uniquement)

Vous pouvez vérifier votre programme avant ou après le début de la lecture.

Appuyez sur CHECK.

Chaque fois que vous appuyez sur cette touche, la fenêtre d'affichage indique le numéro des plages dans l'ordre de leur programmation. Après la dernière plage du programme de lecture, la fenêtre d'affichage indique "- END -" (ou "End" sur le CDP-XE370) et revient à l'affichage original. Si vous vérifiez l'ordre après avoir commencé la lecture, l'affichage montre uniquement les étapes restantes.

Modification de l'ordre des pistes





Vous pouvez modifier votre programme avant le début de la lecture.

Pour	Vous devez
Effacer une piste	Appuyer sur CHECK jusqu'à ce que la piste que vous souhaitez effacer apparaisse, puis appuyez sur CLEAR (CDP-XE570/XE370 uniquement).
Effacer la dernière piste du programme	Appuyer sur CLEAR. A chaque fois que vous appuyez sur cette touche, la dernière piste est effacée.
Ajouter des pistes à la fin du programme	Tournez $\lll\lll\text{AMS}\ggg$ jusqu'à ce que le numéro de la plage que vous voulez ajouter s'affiche et poussez ensuite sur $\lll\lll\text{AMS}\ggg$. Si vous utilisez la télécommande, appuyez sur les touches numériques correspondant aux plages à ajouter (CDP-XE570/XE370 uniquement).
Modifier le programme dans son intégralité	Maintenez CLEAR enfoncée jusqu'à ce que "CLEAR" (pour le CDP-XE570) ou "CLEAR" (pour le CDP-XE370/XE270) apparaisse dans la fenêtre d'affichage. Créez un nouveau programme en appliquant la procédure de programmation.

Fondu enchaîné (CDP-XE570/XE370 uniquement)

Vous pouvez manuellement baisser ou augmenter le son au début et/ou à la fin d'une piste pour empêcher que les pistes ne commencent ou ne finissent de façon trop brutale.

Notez que vous ne pouvez pas utiliser cet effet lorsque vous utilisez le connecteur DIGITAL OUT (OPTICAL).

Pour	Appuyez sur FADER
Commencer la lecture avec le fondu enchaîné	En cours de pause, l'indication Sur le CDP-XE570, "FADE" clignote. Sur le CDP-XE370,  s'allume et l'indication  indication clignote. Un fondu enchaîné d'entrée est alors intégré. La lecture est effectuée avec un fondu enchaîné.
Terminer la lecture avec le fondu enchaîné	Lorsque vous voulez diminuer progressivement le son à la fin d'une lecture. L'indication Sur le CDP-XE570, "FADE" clignote. Sur le CDP-XE370,  s'allume et l'indication  clignote. Puis la lecture est effectuée avec un fondu enchaîné et le lecteur s'arrête.

La durée du fondu est de 5 secondes.

Enregistrement d'un CD en spécifiant la longueur de la bande (Time Edit)

Vous pouvez régler le lecteur pour qu'il crée un programme adapté à la durée de la cassette tout en conservant l'ordre original des plages du disque. Il est possible que le lecteur change la dernière plage de chaque face pour adapter la durée d'enregistrement à la durée de la cassette.

par ex. Face A: numéro de page 1→2→3→4→8
Face B: numéro de page 5→6→7→9→10

Le programme peut contenir jusqu'à 24 plages (une pause insérée entre deux plages est comptée comme une plage).

Faites attention que les plages portant un numéro supérieur à 24 ne peuvent être programmées suivant cette procédure.

1 Appuyez sur TIME EDIT avant de démarrer la lecture jusqu'à ce que "EDIT" s'affiche et que "TAPE A" se mette à clignoter dans la fenêtre d'affichage.

2 Appuyez sur ◀◀ ou ▶▶ pour spécifier la longueur de la bande.

Chaque fois que vous appuyez sur ces touches, l'affichage change comme indiqué ci-dessous avec la longueur de bande d'une face.

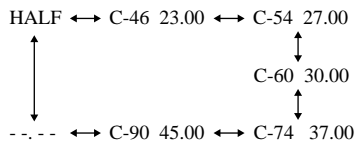

Si vous sélectionnez "HALF"

Le lecteur divise en deux la durée de lecture totale du disque tout en gardant l'ordre original.

Faites attention que vous ne pouvez pas sélectionner "HALF" si le disque compte plus de 24 plages.

suite page suivante

Enregistrement d'un CD en spécifiant la longueur de la bande (Time Edit) (suite)

3 Appuyez sur TIME EDIT pour que le lecteur crée le programme.

L'affichage montre les pistes à enregistrer. L'indication "TAPE B" clignote dans la fenêtre d'affichage.

4 Lorsque vous enregistrez les deux faces de la bande, appuyez une nouvelle fois sur TIME EDIT.

Le lecteur insère une pause, puis crée le programme de la face B. L'affichage montre les pistes programmées.

Si vous enregistrez sur une seule face de la cassette ou sur une platine DAT ou MD, sautez cette étape.

5 Commencez l'enregistrement sur la platine, puis appuyez sur la touche ▷ du lecteur.

Si vous enregistrez sur les deux faces de la cassette, le lecteur active une pause à la fin du programme pour la face A.

6 Passez à la bande de la face B et appuyez sur la touche ▷ ou ■ sur le lecteur pour reprendre la lecture des pistes restantes.

Pour annuler Time Edit

Appuyez sur PLAY MODE.

Si vous utilisez la télécommande, appuyez sur CONTINUE.

Conseils

- Vous pouvez définir la longueur de bande de votre choix à l'aide de ◀◀ AMS ▶▶.
- Exemple : Lorsque la longueur de bande d'une face de cassette est de 30 minutes et 15 secondes
 - 1 Pour régler les minutes, tournez ◀◀ AMS ▶▶ jusqu'à ce que l'indication "30" apparaisse dans la fenêtre d'affichage, puis appuyez sur ◀◀ AMS ▶▶.
 - 2 Pour régler les secondes, tournez ◀◀ AMS ▶▶ jusqu'à ce que l'indication "15" apparaisse dans la fenêtre d'affichage, puis appuyez sur ◀◀ AMS ▶▶.
- Pour vérifier et modifier votre programme, reportez-vous à la page 12.

Réglage du niveau d'enregistrement (Recherche de crête)

Le lecteur repère le niveau de son le plus élevé parmi les pistes à enregistrer afin de vous permettre de régler le niveau d'enregistrement avant le commencement de l'enregistrement.

1 Avant de commencer l'écoute, appuyez sur PEAK SEARCH.

L'indication "PEAK" clignote dans la fenêtre d'affichage et le lecteur commence le balayage du disque à la recherche du niveau de son le plus élevé.

Après avoir effectué un balayage de toutes les pistes, le lecteur répète la portion avec le niveau de son le plus élevé.

2 Réglez le niveau d'enregistrement de la platine.

3 Appuyez sur la touche ■ du lecteur pour arrêter la recherche.

L'indication "PEAK" disparaît de la fenêtre d'affichage.

Remarque

La portion avec le niveau de son le plus élevé peut être différente à chaque fois que vous essayez d'effectuer le réglage sur le même disque. La différence est cependant si infime que vous n'aurez aucun problème à ajuster le niveau d'enregistrement de façon précise.

Utilisation du système CONTROL A1II (CDP-XE570 uniquement)

Ce lecteur est compatible avec le système CONTROL A1II.

Ce système a été conçu pour simplifier le fonctionnement des systèmes audio composés d'appareils Sony séparés. Les raccordements CONTROL A1II fournissent un trajet pour la transmission des signaux de contrôle qui autorisent l'automatisation et le contrôle, généralement associés à des systèmes intégrés.

Actuellement, les raccordements CONTROL A1II entre une platine MD, un lecteur CD, un amplificateur (récepteur) et une platine cassette Sony fournissent une sélection de fonction automatique et un enregistrement synchronisé.

A l'avenir, le raccordement CONTROL A1II fonctionnera comme un bus multifonctions vous permettant de contrôler diverses fonctions de chaque appareil.

Remarque

Le système CONTROL A1II est conçu de façon à pouvoir évoluer lors d'une mise à niveau pour l'ajout de nouvelles fonctions. Dans ce cas cependant, les anciens appareils ne seront plus compatibles avec les nouvelles fonctions.

Compatibilité CONTROL A1II et CONTROL A1

Le système CONTROL A1 a évolué vers CONTROL A1II qui représente le système standard des changeurs 300 CD Sony et des autres appareils Sony récents. Les appareils à prise CONTROL A1 sont compatibles avec ceux dotés du CONTROL A1II ; ils peuvent être raccordés entre eux. La majorité des fonctions disponibles avec le système CONTROL A1 seront disponibles avec le système CONTROL A1II. Cependant, lorsque vous raccordez des éléments avec des prises CONTROL A1 et des éléments avec des prises CONTROL A1II, le nombre de fonctions contrôlables peut être limité selon l'appareil. Pour obtenir davantage d'informations, reportez-vous au mode d'emploi fourni avec l'appareil.

Raccordement du système CONTROL A1II

Raccordez les câbles à mini fiche monaux (2P) de série aux prises CONTROL A1II situées à l'arrière de chaque appareil. Vous pouvez raccorder dans n'importe quel ordre jusqu'à dix appareils CONTROL A1II compatibles. Cependant, vous pouvez raccorder uniquement un type d'appareil (par ex., 1 lecteur CD, 1 platine MD, 1 platine cassette et 1 récepteur). (Selon le modèle, il est parfois possible de raccorder plusieurs lecteurs CD ou platines MD. Pour obtenir davantage d'informations, reportez-vous au mode d'emploi fourni avec chaque appareil.)

Exemple

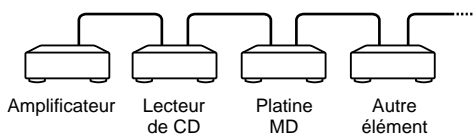

suite page suivante

Utilisation du système CONTROL A1II (CDP-XE570 uniquement) (suite)

Dans le système CONTROL A1II, les signaux de contrôle circulent dans les deux sens, ainsi, il n'existe pas de différence entre les prises IN et OUT. Si un appareil dispose de plusieurs prises CONTROL A1II, vous pouvez utiliser l'une d'entre elles ou raccorder différents appareils à chaque prise.

A propos du câble de raccordement
Lorsqu'un appareil compatible CONTROL A1II n'est pas fourni avec un câble de raccordement, utilisez un câble à mini fiche (2P) monaural du commerce de moins de 2 mètres (6,6 pieds) de longueur, sans résistance (tel que le RK-G69HG Sony).

Fonctions de base du système CONTROL A1II

Sélection de fonction automatique

Lorsque vous raccordez des appareils Sony compatibles CONTROL A1II à l'aide de câbles CONTROL A1II (non fournis), le sélecteur de fonction de l'amplificateur (ou récepteur) bascule automatiquement vers l'entrée adaptée lorsque vous appuyez sur la touche de lecture de l'un des appareils raccordés.

(Par exemple, lorsque vous appuyez sur ▷ (touche de lecture) sur le lecteur CD alors que la platine MD est en cours de lecture, le sélecteur de fonction de l'amplificateur bascule de MD sur CD.)

Remarques

- cette fonction est active uniquement lorsque les appareils sont raccordés aux entrées de l'amplificateur (ou récepteur) conformément aux noms des touches de fonction. Avec certains récepteurs, vous pouvez échanger les noms des touches de fonction. Dans ce cas, reportez-vous au mode d'emploi fourni avec le récepteur.
- Lors de l'enregistrement, procédez à la lecture uniquement à partir de la source d'enregistrement. Sinon, la sélection de fonction automatique se met en marche.

Enregistrement synchronisé

Cette fonction vous permet d'effectuer des enregistrements synchronisés entre l'appareil d'enregistrement et le lecteur CD.

- 1 Réglez le sélecteur de source de l'amplificateur (ou récepteur) sur CD.**
- 2 Mettez le lecteur CD en mode pause (vérifiez que les voyants ▷ et II s'allument en même temps).**
- 3 Mettez l'appareil d'enregistrement en mode pause.**
- 4 Appuyez sur la touche II de la platine.**
Le mode pause du lecteur CD se désactive automatiquement et l'enregistrement démarre peu de temps après.
Lorsque la lecture du CD prend fin, l'enregistrement s'arrête.

Conseil

Certains appareils d'enregistrement peuvent être équipés d'une fonction d'enregistrement spéciale qui utilise le système CONTROL A1II comme "CD Synchro Dubbing". Dans ce cas, reportez-vous au mode d'emploi fourni avec l'appareil d'enregistrement.

Remarque

Ne mettez qu'un seul appareil en mode pause.

Précautions

Sécurité

- Attention : l'utilisation d'instruments optiques avec ce produit peut augmenter les risques oculaires.
- En cas de chute d'un objet solide ou d'un liquide dans le boîtier, débranchez le lecteur et faites-le vérifier par un personnel qualifié avant de le réutiliser.
- Les disques de forme non standard (par exemple, cœur, carré, étoile) ne peuvent pas être lus sur cet appareil. Essayer de les lire pourrait endommager l'appareil. N'utilisez pas de tels disques.

Sources d'alimentation

- Avant d'utiliser le lecteur, vérifiez que la tension de fonctionnement du lecteur est identique à votre alimentation secteur locale. La tension de fonctionnement est indiquée sur la plaque portant le nom du modèle à l'arrière du lecteur.
- Le lecteur n'est pas déconnecté de la source d'alimentation secteur tant qu'il est raccordé à la prise murale, même s'il a lui-même été mis hors tension.
- Si vous n'avez pas l'intention d'utiliser le lecteur pendant une période prolongée, veillez à le déconnecter de la prise murale. Pour déconnecter le cordon d'alimentation secteur (câble secteur), saisissez la prise, ne tirez jamais sur le cordon.
- Le cordon d'alimentation secteur doit être changé uniquement dans un atelier d'entretien qualifié.

Emplacement

- Placez le lecteur dans un emplacement avec une ventilation adéquate pour éviter une surchauffe de l'appareil.
- Ne placez pas le lecteur sur une surface molle, comme un tapis, qui pourrait obstruer les trous de ventilation situés dans la partie inférieure de l'appareil.
- Ne placez pas le lecteur à proximité de sources de chaleur ou dans un endroit soumis directement aux rayons du soleil, à une poussière excessive ou à des chocs mécaniques.

Fonctionnement

- Si le lecteur passe directement d'un environnement froid à un environnement chaud ou s'il est placé dans une pièce très humide, de la condensation peut se former sur les lentilles à l'intérieur du lecteur. Si cela se produit, il est possible que le lecteur ne fonctionne pas correctement. Dans ce cas, retirez le disque et laissez le lecteur fonctionner pendant environ une heure jusqu'à évaporation de l'humidité.

Réglage du volume

- N'augmentez pas le volume si vous écoutez une partie avec des entrées d'un niveau très faible ou sans signaux audio. Si vous le faites, les enceintes risquent d'être endommagées lorsqu'une partie avec un niveau de son très élevé est lue.

Nettoyage

- Nettoyez le boîtier, le panneau et les commandes avec un chiffon doux, légèrement humidifié avec une solution détergente douce. N'utilisez pas de tampon abrasif, de poudre détergente ou de solvant comme de l'alcool ou du benzène.

Si vous avez des questions ou des problèmes concernant votre lecteur, consultez votre revendeur Sony le plus proche.

Remarques sur les CD

Manipulation des CD

- Pour garder les disques propres, prenez-les par les bords. N'en touchez pas la surface.
- Ne collez pas de papier ou de ruban adhésif sur le disque.

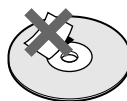

- N'exposez pas le disque en plein soleil ou près d'une source de chaleur comme des conduites d'air chaud, ne le laissez pas dans un véhicule stationné en plein soleil car les températures peuvent considérablement augmenter à l'intérieur du véhicule.
- N'utilisez pas de stabilisateur disponible dans le commerce. Le disque et le lecteur risqueraient d'être endommagés.
- Après la lecture, rangez le disque dans son boîtier.

Nettoyage

- Avant la lecture, nettoyez le disque avec un chiffon de nettoyage. Essayez le disque en partant du centre vers l'extérieur.

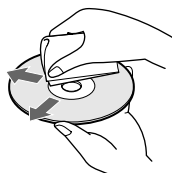

- N'utilisez pas de solvants comme du benzène, du dissolvant, des nettoyeurs disponibles dans le commerce ou du spray antistatique destiné aux disques vinyles.

Remarques concernant la lecture d'un CD-R/CD-RW

- Il est possible que certains disques enregistrés avec un graveur CD-R/CD-RW ne puissent pas être reproduits en raison de rayures, de saletés, de leurs conditions d'enregistrement ou des caractéristiques techniques du graveur. En outre, les disques qui ne sont pas finalisés à la fin de l'enregistrement ne peuvent pas être reproduits.

Dépannage

Si vous vous trouvez confronté à l'un des problèmes décrits ci-après en cours de fonctionnement du lecteur, utilisez ce guide de dépannage pour vous aider à y remédier. Si le problème persiste, consultez votre revendeur Sony le plus proche.

Aucun son n'est émis.

- Vérifiez que le lecteur est raccordé correctement.
- Assurez-vous que vous utilisez l'amplificateur correctement.
- Réglez le niveau de sortie analogique à l'aide de la touche ANALOG OUT LEVEL +/- de la télécommande (CDP-XE570/XE370 uniquement).

Le CD n'est pas lu.

- Il n'y a pas de CD dans le lecteur. Le message "– NO DISC –" (ou "no DISC" sur le CDP-XE370/XE270) s'affiche. Introduisez un CD.
- Placez correctement le CD avec l'étiquette vers le haut sur le plateau.
- Nettoyez le CD (voir page 17).
- De l'humidité s'est formée dans le lecteur. Retirez le disque et laissez le lecteur sous tension pendant environ une heure.

Le niveau d'enregistrement a changé.

- Le niveau d'enregistrement change si vous réglez le niveau de sortie analogique à l'aide de la touche ANALOG OUT LEVEL +/- de la télécommande pendant l'enregistrement (CDP-XE570/XE370 uniquement).

La télécommande ne fonctionne pas (CDP-XE570/XE370 uniquement).

- Retirez les obstacles entre la télécommande et le lecteur.
- Dirigez la télécommande vers le capteur  du lecteur.
- Remplacez toutes les piles de la télécommande si elles sont faibles.

Spécifications

Lecteur de disques compacts

Laser	Laser à semi-conducteur ($\lambda = 780 \text{ nm}$) Durée d'émission : continue
Plage de fréquence	2 Hz à 20 Hz \pm 0,5 dB
Plage dynamique	Supérieure à 93 dB
Distorsion harmonique	Inférieure à 0,0045 %

Sorties

	Type de prise	Niveau de sortie maximal	Impédance de charge
ANALOG OUT	Prises phono	2 V (à 50 kilohms)	Supérieure à 10 kilohms
DIGITAL OUT (OPTICAL)	Connecteur de sortie optique	-18 dBm	Longueur d'onde : 660 nm
PHONES (CDP-XE570 uniquement)	Prise phono stéréo	10 mW	32 ohms

Caractéristiques générales

Puissance de raccordement	
Modèles canadiens:	120 V CA, 60 Hz
Modèles européens:	230 V CA, 50/60 Hz
Consommation électrique	11 W
Dimensions hors tout (l/h/p)	430 x 95 x 290 mm parties saillantes comprises
Masse (approx.)	CDP-XE570: 3,3 kg CDP-XE370: 3,2 kg CDP-XE270: 3,2 kg

Accessoires fournis

Câble audio (2 fiches phono – 2 fiches phono) (1)
Télécommande (1) (CDP-XE570/XE370 uniquement)
Piles R6 (AA) (2) (CDP-XE570/XE370 uniquement)

La conception et les spécifications sont sujettes à modifications sans préavis.