

CD/DVD Player

Bruksanvisning



DVP-NS330

DVP-NS333

DVP-NS430

DVP-NS433

VARNING!

För att undvika risk för brand och/eller elektriska stötar ska inte apparaten utsättas för regn eller fukt.

Öppna inte höljet. Det kan resultera i elektriska stötar.

Service ska endast utföras av kvalificerad personal.

Nätkabeln får endast bytas ut hos en fackkunnig reparatör.

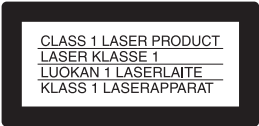

CLASS 1 LASER PRODUCT
LASER KLASSE 1
LUOKAN 1 LASERLAITE
KLASS 1 LASERAPPARAT

Denna enhet är klassad som en laserprodukt av klass 1. Det finns ett märke på apparatens baksida som anger produktens klassning.

OBS

Användning av optiska instrument med denna produkt kan öka risken för ögonskador. Eftersom laserstrålen som används i denna CD/DVD-spelare kan vålla ögonskador ska du inte försöka att plocka isär höljet.

Service ska endast utföras av kvalificerad personal.

Säkerhetsföreskrifter

Säkerhet

- Denna enhet drivs med 220-240 V växelström, 50/60 Hz. Kontrollera att driftspänningen stämmer överens med nätspänningen.
- För att undvika risk för brand och/eller elektriska stötar ska du inte placera objekt fyllda med vätskor, t ex vaser, på apparaten.

Installation

- Placera inte apparaten i lutande läge. Den är avsedd att stå vågrätt.
- Placera såväl apparaten som skivor långt ifrån utrustning med starka magneter, t ex mikro vågsugnar och stora högtalare.
- Placera inte tunga föremål ovanpå apparaten.

Välkommen!

Tack för att du har köpt denna CD/DVD-spelare från Sony. Innan du börjar använda apparaten ska du läsa igenom denna bruksanvisning noggrant och hänvisa till den när du behöver mer information eller hjälp.

Försiktighetsåtgärder

Säkerhet

- Varning! – Använd inte optiska instrument tillsammans med den här enheten. Du riskerar att skada ögonen.
- Om något objekt eller någon vätska kommer in i enheten bör du genast koppla bort den från strömförsörjningen och låta en behörig servicetekniker kontrollera den innan du använder den igen.

Strömkällor

- Enheten är inte bortkopplad från strömkällan (elnätet) så länge kontakten sitter i ett vägguttag, inte ens om du stängt av själva enheten.
- Om du vet med dig att du inte kommer att använda enheten under en längre tid bör du koppla bort den från vägguttaget. Dra aldrig i sladden när du kopplar bort nätkabeln från vägguttaget; greppa om kontakten.

Placering

- Placera enheten på en plats med tillräcklig ventilation så undviker du att den överhettas.
- Placera inte enheten på ett mjukt underlag, t.ex. en matta, eftersom det då finns risk för att ventilationsöppningarna täpps till.
- Placera inte enheten på en plats där den utsätts för värme, direkt solljus, damm eller mekaniska stötar.

Användning

- Om du flyttar enheten från en kall till en varm omgivning, eller om du använder den där det är fuktigt kan fukt kondenseras på linsen inne i enheten. Då finns det risk för att spelaren inte fungerar som den ska. I så fall tar du ur skivan och låter enheten stå påslagen ungefär en halvtimme tills fukten hunnit avdunsta.
- Ta ur eventuella skivor innan du flyttar enheten. Annars riskerar du att skivan skadas.

Ställa in volymen

Vrid inte upp volymen när du lyssnar på ett avsnitt med låg ljudvolym, eller ett avsnitt utan något ljud alls. Om du höjer volymen under tysta passager kan högtalarna skadas när ljudet återkommer, kanske med full styrka.

Rengöring

Rengör chassit, panelen och kontrollerna med en mjuk duk, lätt fuktad med ett mildt rengöringsmedel. Använd inga typer av skurdugar, skurpulver eller lösningsmedel som t.ex. alkohol eller bensin.

Rengöring av skivor

Använd inte de rengöringsskivor som finns på marknaden. De kan orsaka funktionsstörningar.

VIKTIGT MEDDELANDE

Varning: Den här spelaren kan hålla en stillbild från en film eller skärmmenyerna på TV-skärmen hur länge som helst. Låter du en stillbild eller en skärmmeny visas på TV-skärmen under en längre tid finns det risk att skärmen skadas permanent. TV-apparater av typen Plasma Display Panel och de som använder sig av projektionsteknologi är särskilt i riskzonen för den här typen av skador.

Om du har några frågor eller får problem med enheten kontaktar du närmaste Sony-återförsäljare.

Innehållsförteckning

VARNING!	2
Välkommen!	2
Försiktighetsåtgärder	3
Om den här bruksanvisningen	6
Följande skivor kan spelas på denna spelare	6
Om skivor	7
Index över delar och kontroller	8
Guide till kontrollmenyn (Magic Pad)	12
<hr/>	
Anslutningar	15
Ansluta spelaren	15
Steg 1: Packa upp	15
Steg 2: Sätt in batterier i fjärrkontrollen	15
Steg 3: Anslut videokablarna	16
Steg 4: Anslut ljudkablarna	18
Steg 5: Koppla in nätkabeln	23
Steg 6: Snabbinställning	23
<hr/>	
Spela upp skivor	26
Spela upp skivor	26
Återuppta uppspelningen från den punkt där du stoppade den (Återupptagen uppspelning/Multi-disc Resume, återupptagen uppspelning för flera skivor)	28
Använda DVD-skivornas menyer	30
Välja "ORIGINAL" eller "PLAY LIST" på en DVD-RW-skiva	30
Spela upp VIDEO-CD-skivor med PBC-funktioner (PBC-uppspelning)	31
Uppspelning av MP3-ljudspår	32
Olika uppspelningsfunktioner (Programmerad, Slumpmässig, Upprepad och A-B Repetera uppspelning)	35
<hr/>	
Söka efter ett avsnitt	40
Söka efter en viss punkt på en skiva (avsöka, slowmotion, söka, frysa bildruta)	40
Söka efter titel/kapitel/spår/avsnitt eller liknande	41
Avsnittsökning (BILDNAVIGERING)	43
<hr/>	
Visa information om skivan	44
Kontrollera uppspelningstiden och återstående tid	44
Granska uppselningsinformation	46
<hr/>	
Ljudinställningar	48
Ändra ljudet	48
Inställningar för TV Virtual Surround (TVS)	50

Titta på filmer	52
Byta kameravinkel	52
Visa undertext	52
Justering av bildkvaliteten (BNR)	53
Justera den uppspelade bilden (EGNA BILDINSTÄLLNINGAR)	54
Förbättra den uppspelade bilden (DIGITAL BILDFÖRBÄTTRING)	55

Använda olika tilläggfunktioner	56
Låsa skivor (ANPASSAT BARNLÅS, BARNLÅS)	56
Kontrollera TVn med den medföljande fjärrkontrollen	60

Inställningar och justeringar	61
Använda inställningsmenyn	61
Välja språk för menyer eller ljudspår (SPRÅKINSTÄLLNING)	62
Inställningar för visningen (SKÄRMINSTÄLLNINGAR)	63
Egna inställningar (SPECIALINSTÄLLNINGAR)	64
Inställningar för ljud (LJUDINSTÄLLNINGAR)	65

Ytterligare information	68
Felsökning	68
Självdiagnosfunktion (När bokstäver/nummer visas i teckenfönstret)	70
Ordlista	71
Specifikationer	73
Kodlista över språk	74
Sakregister	75

Om den här bruksanvisningen

Kontrollera modellbeteckningen

Den här bruksanvisningen gäller 4 modeller: DVP-NS330, DVP-NS333, DVP-NS430 och DVP-NS433. På framsidan av spelaren står modellbeteckningen. Se efter vilken modell du har.

- Instruktionerna i den här bruksanvisningen beskriver kontrollerna på fjärrkontrollen. Du kan också använda kontrollerna på själva spelaren om de har samma eller liknande namn som kontrollerna på fjärrkontrollen.
- "DVD" kan användas som en generell term för DVD VIDEO-, DVD-RW/DVD-R- och DVD+RW/DVD+R-skivor.
- Vad som visas på skärmen skiljer sig något åt beroende på var modellen har sålts.
- Vad de symboler som används i den här bruksanvisningen betyder visas nedan:

Symbol	Betydelse
	Funktioner tillgängliga för DVD-VIDEO och DVD-RW/DVD-R-skivor i videoläge och DVD+RW/DVD+R-skivor
	Funktioner tillgängliga för DVD-RW-skivor i VR-läge (Video Recording)
	Funktioner tillgängliga för VIDEO-CD-, Super VCD- eller CD-R/CD-RW-skivor i video-CD-formatet eller formatet Super VCD
	Funktioner tillgängliga för ljud-CD-skivor och CD-R/CD-RW-skivor i ljud-CD-formatet
	Funktioner tillgängliga för DATA CD-skivor (CD-ROM/CD-R/CD-RW-skivor med MP3*-ljudspår)

* MP3 (MPEG1 Audio Layer 3) är ett standardformat som komprimerar ljudinformation och som definieras av ISO/MPEG.

Följande skivor kan spelas på denna spelare

Skivformat	
DVD VIDEO (sid. 71)	
DVD-RW (sid. 71)	
VIDEO-CD	
Musik-CD	

"DVD VIDEO" och "DVD-RW" är varumärken.

Regionkod

Spelaren har en regionkod som finns angiven på spelarens baksida. Du kan bara använda DVD VIDEO-skivor (gäller endast uppspelning) som är märkta med samma regionkod. Systemet med regionkoder har upphovsrättsliga orsaker.

DVD VIDEO med  kan också spelas på denna spelare.

Om du försöker spela upp andra DVD VIDEO-skivor visas meddelandet "Det är inte tillåtet att spela upp denna skiva pga områdeskoden." på TV-skärmen. Det finns vissa DVD VIDEO-skivor som inte är märkta med regionkod trots att uppspelningen av DVD VIDEO-skivan är begränsad av en regionkod.



Exempel på skivor som inte kan spelas på denna spelare

Följande skivor kan du inte spela på den här spelaren:

- CD-ROM-skivor (inklusive PHOTO CD)/CD-R/CD-RW-skivor som inte har spelats in med följande format:
 - musik-CD
 - video-CD
 - MP3-format enligt ISO9660* nivå 1/nivå 2 eller dess utökade format Joliet
- Datadelen av CD-Extra
- DVD-ROM
- DVD-ljudskivor
- HD-lager på Super Audio CD

* Ett logiskt fil- och mappformat för CD-ROM-skivor som definierats av ISO (International Standard Organization).

Inte heller följande skivor kan spelas på den här spelaren:

- DVD VIDEO-skivor med en annan regionkod än spelarens.
- Skivor som inte har standardform (t ex som är kort- eller hjärtformade).
- Skivor med påklistrat papper eller påklistrade etiketter.
- Skivor med limrester från tejp eller etiketter.

Obs

• Information om DVD-RW/DVD-R-skivor, DVD+RW/DVD+R-skivor och CD-R/CD-RW-skivor

Vissa DVD-RW/DVD-R-, DVD+RW/DVD+R- och CD-R/CD-RW-skivor kan inte spelas upp på den här spelaren på grund av skivans eller inspelningens kvalitet. Orsaken kan också finnas hos den utrustning eller den programvara som användes när skivan spelades in.

Skivan kan inte spelas upp om den inte stängts ("finalized") på rätt sätt. Dessutom kan det hända att bilder på DVD-RW-skivor med CPRM*-skydd inte visas om de innehåller en upphovsrättskyddssignal. "Copyright Skyddad" visas på skärmen. Mer information finns i bruksanvisningen till enheten du använder för bränning av skivor. Tänk på att skivor som bränts i formatet Packet Write ("paketbränning") inte kan spelas upp på den här spelaren.

* CPRM (Content Protection for Recordable Media, innehållsskydd för inspelningsbara medier) är en kodteknik som skyddar upphovsrätten till bilder.

• Ljud-CD-skivor som kodats med upphovsrättsteknologi

Den här produkten har tillverkats för uppspelning av skivor som följer standarden Compact Disc (CD). Nyligen har vissa skivbolag börjat sälja ljud-CD-skivor med upphovsrätts signaler. Tänk

på att vissa av dessa skivor inte följer CD-standarderna och kanske därför inte kan spelas upp av den här produkten.

Uppspelningsfunktioner för DVD och VIDEO-CD

Vissa uppspelningsfunktioner för DVD- och VIDEO-CD-skivor kan ha ställts in av skivtillverkaren. Eftersom den här spelaren spelar upp DVD- och VIDEO-CD-skivor efter hur tillverkaren programmerat dem kan vissa uppspelningsfunktioner ha valts bort. Mer information finns i bruksanvisningen som följer med DVD- eller VIDEO-CD-skivan.

Upphovsrättskydd

Den här enheten använder en teknik för upphovsrättskydd vars teknologi skyddas av patent registrerade i USA, andra rättigheter till immateriell egendom som tillhör Macrovision Corporation och andra rättighetsinnehavare. Användandet av denna teknologi för upphovsrättskydd måste godkännas av Macrovision Corporation och är bara godkänt att användas i hemmiljö och andra begränsade sammanhang såvida inte Macrovision Corporation godkänt något annat. "Reverse engineering" och avkodning är förbjuden.

Om skivor

- Du håller skivorna rena genom att hålla dem i kanterna. Vidrör inte skivytan.



- Lämna inte skivorna i direkt solljus eller på andra ställen där det är varmt, t.ex. i närheten av ett varmluftsutsläpp eller i en bil som är parkerad i solen, där temperaturen kan bli mycket hög.
- När du inte använder skivorna bör du förvara dem i deras fodral.
- Rengör skivorna med en mjuk duk. Torka från mitten och utåt.



- Använd inte lösningsmedel som bensin, thinner, speciella rengöringsmedel eller antistatiska sprejer av den typ som används för LP-skivor.

Index över delar och kontroller

Mer information finns på de sidor som anges inom parenteserna.

Framsidan

DVP-NS330/NS333

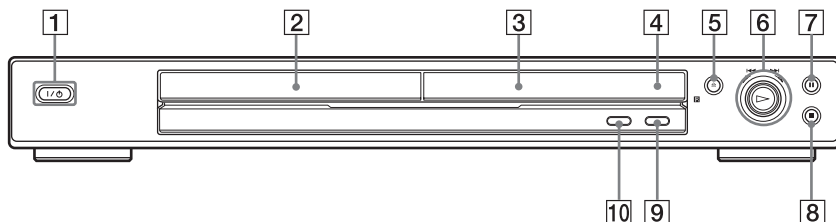

- 1 I/⏻ (på/standby), knapp (26)
- 2 Skivfack (26)
- 3 Frontpanelens teckenfönster (9)
- 4 (fjärrsensor) (15)
- 5 (öppna/stäng), knapp (26)
- 6 (Uppspelningsratt) (40)

- 7 (paus), knapp (27)
- 8 (stopp), knapp (27)
- 9 SURROUND, knapp (50)
- 10 (bildläge), knapp (54)

DVP-NS430/NS433

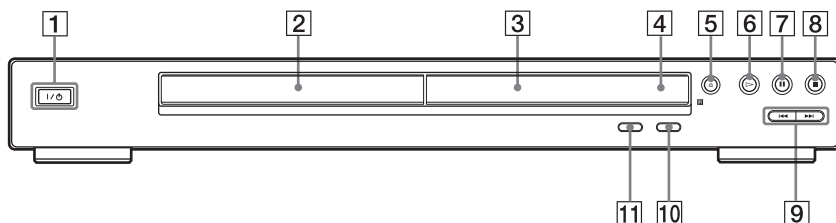

- 1 I/⏻ (på/standby), knapp (26)
- 2 Skivfack (26)
- 3 Frontpanelens teckenfönster (9)
- 4 (fjärrsensor) (15)
- 5 (öppna/stäng), knapp (26)
- 6 (spela), knapp (26)
- 7 (paus), knapp (27)

- 8 (stopp), knapp (27)
- 9 (föregående/nästa), knappar (40)
- 10 SURROUND, knapp (50)
- 11 (bildläge), knapp (54)

Frontpanelens teckenfönster

När du spelar upp DVD VIDEO/DVD-RW-skivor

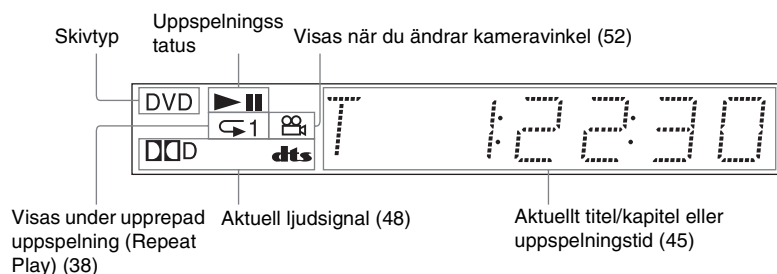

När du spelaren VIDEO-CD- med uppspelningskontroll (PBC) (31)

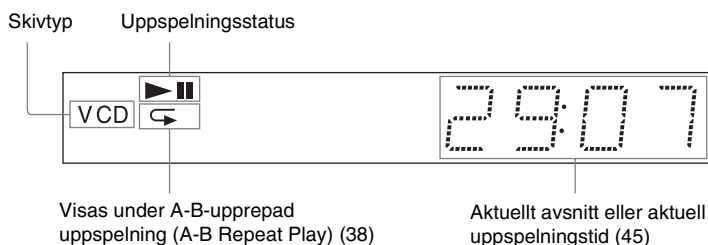

När du spelar CD-, DATA CD- (MP3-ljud) eller VIDEO-CD-skivor (utan PBC)

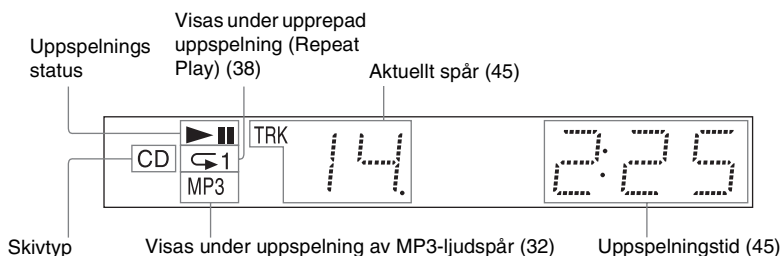

Baksidan

DVP-NS330/NS333

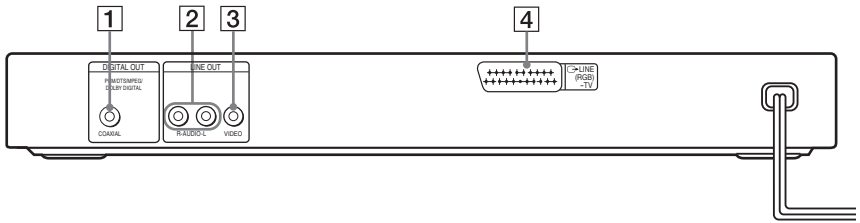

- 1** DIGITAL OUT (COAXIAL) (digital utgång (koaxial)) (20) (21) (22)
- 2** LINE OUT L/R (AUDIO) (linjeutgång V/H (ljud)) (19) (20) (21)
- 3** LINE OUT (VIDEO) (linjeutgång (video)) (16)
- 4** LINE (RGB) - TV (Linje (RGB)-TV)-kontakt (16)

DVP-NS430/NS433

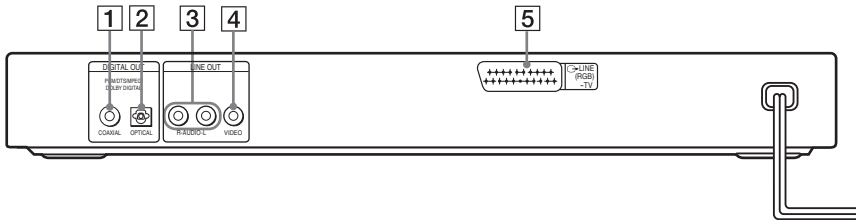

- 1** DIGITAL OUT (COAXIAL) (digital utgång (koaxial)) (20) (21) (22)
- 2** DIGITAL OUT (OPTICAL) (digital utgång (optisk)) (20) (21) (22)
- 3** LINE OUT L/R (AUDIO) (linjeutgång V/H (ljud)) (19) (20) (21)
- 4** LINE OUT (VIDEO) (linjeutgång (video)) (16)
- 5** LINE (RGB) - TV (Linje (RGB)-TV)-kontakt (16)

Fjärrkontroll

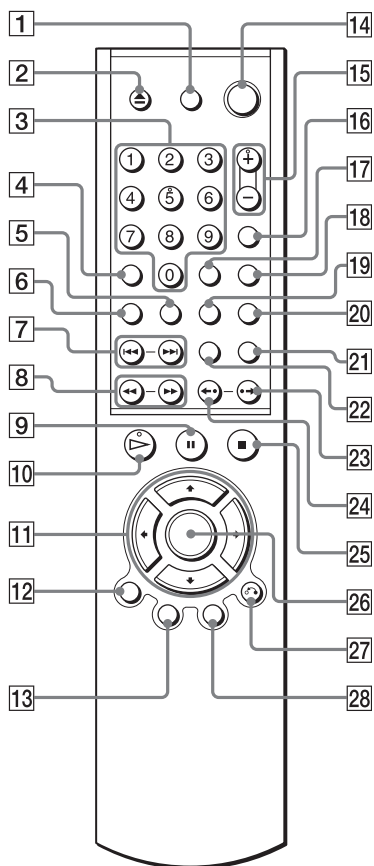

- 1** TV I/O (på/standby), knapp (60)
- 2** \blacktriangle (öppna/stäng), knapp (26)
- 3** Sifferknappar (30)
Sifferknapp 5 har en upphöjning som du kan känna med fingret.*
- 4** CLEAR (radera), knapp (35)
- 5** \dots (undertext), knapp (52)
- 6** ∞ (ljud), knapp (48)
- 7** \lll / \ggg (föregående/nästa), knappar (27)
- 8** $\lll \lll / \ggg \ggg$ (sök/slow motion), knappar(40)
- 9** II (paus), knapp (27)
- 10** \blacktriangleright (spela), knapp (26)
Knappen \blacktriangleright har en upphöjning du kan känna med fingret.*
- 11** $\leftarrow / \uparrow / \downarrow / \rightarrow$, knappar (30)
- 12** DISPLAY (visning), knapp (12)
- 13** TOP MENU (titelmeny), knapp (30)
- 14** I/O (på/standby), knapp (26)
- 15** \sphericalangle (volym) +/-, knappar (60)
Knappen + har en upphöjning som du kan känna med fingret.*
- 16** TV (TV/video), knapp (60)
- 17** TIME/TEXT (tid/text), knapp (44)
- 18** PICTURE MODE (bildläge), knapp (54)
- 19** ∞ (vinkel), knapp (52)
- 20** SUR (surround), knapp (50)
- 21** PICTURE NAVI (bildnavigering), knapp (43)
- 22** REPEAT (repetera), knapp (38)
- 23** $\bullet \rightarrow / \text{II}$ (direktsökning/steg), knapp (27, 40)
- 24** $\leftarrow \bullet / \lll$ (direkt återuppspelning/steg), knapp (27, 40)
- 25** \blacksquare (stopp), knapp (27)
- 26** ENTER (välj), knapp (23)
- 27** \curvearrowright RETURN (återgå), knapp (31)
- 28** MENU (meny), knapp (30, 33)

* Med hjälp av den upphöjda punkten kan du känna dig fram till knappen och använda den som referens när du kontrollerar spelaren.

Guide till kontrollmenyn (Magic Pad)

Du använder kontrollmenyn för att välja funktion och för att visa relaterad information. Du öppnar kontrollmenyn och ändrar visningen av den genom att trycka flera gånger på DISPLAY enligt följande:

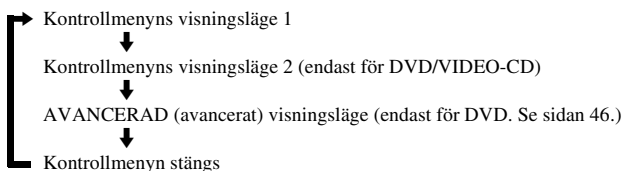

☛ Tips!

Du kan hoppa över visningen AVANCERAD genom att välja “.AV” under “AVANCERAD” på kontrollmenyn (sid. 46).

Kontrollmeny

Kontrollmenyns visningsläge 1 och 2 innehåller olika alternativ beroende på skivtyp. Mer information om de olika alternativen finns på de sidor som anges inom parenteserna.

Exempel: Kontrollmenyns visningsläge 1 när du spelar en DVD VIDEO.

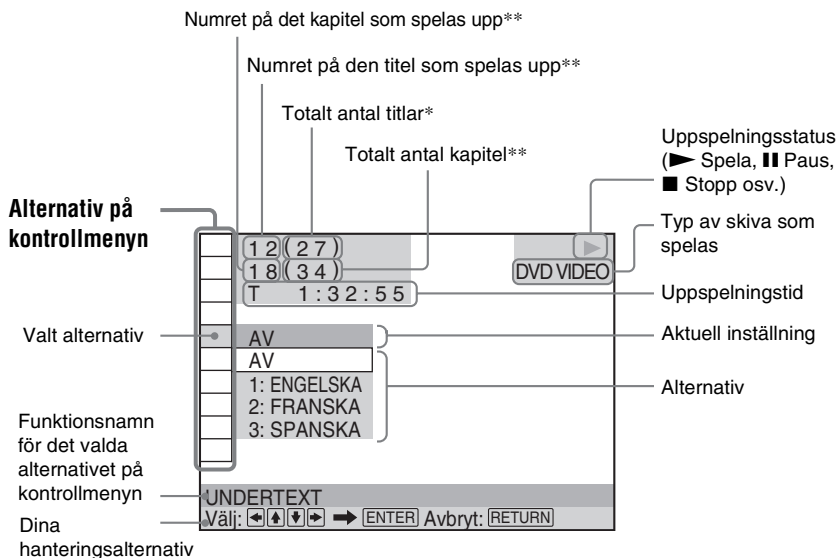









* Visar avsnittsnummer på VIDEO CD (PBC är aktiverat), spårnummer för VIDEO CD/CD, albumnummer för DATA CD.

** Visar indexnummer för VIDEO CD/CD, nummer på MP3-ljudspåret på DATA CD.





Lista över kontrollmenyns alternativ

Alternativ	Alternativets namn, dess funktion och relevant skivtyp
	TITEL (sid. 41)/AVSNITT (sid. 41)/SPÅR (sid. 41) För att välja titel, avsnitt eller spår som ska spelas upp. DVD-V DVD-RW VCD
	KAPITEL (sid. 41)/INDEX (sid. 41) För att välja det kapitel eller index som ska spelas upp. DVD-V DVD-RW VCD
	ALBUM (sid. 33) För att välja det album som ska spelas upp. DATA-CD
	SPÅR (sid. 41) För att välja det spår som ska spelas upp. CD DATA-CD
	INDEX (sid. 41) För att välja det index som ska spelas upp. CD
	ORIGINAL/PLAY LIST (sid. 30) För att välja vilken typ av titlar (DVD-RW) som ska spelas upp, originaltitlarna (ORIGINAL) eller en redigerad spellista (PLAY LIST). DVD-RW
	TID/TEXT (sid. 41) För att kontrollera uppspelningstid och återstående tid. För att ange tidkod för bild- och musiksökning. För att visa DVD/CD-text eller spårnamn för en DATA CD-skiva. DVD-V DVD-RW VCD CD DATA-CD
	LJUD (sid. 48) För att ändra ljudinställning. DVD-V DVD-RW VCD CD DATA-CD
	UNDERTEXT (sid. 52) För att visa undertext. För att välja språk för undertexter. DVD-V DVD-RW
	VINKEL (sid. 52) För att ändra kameravinkel. DVD-V
	TVS (TV Virtual Surround) (sid. 50) För att välja läge för surroundljud. DVD-V
	AVANCERAD (sid. 46) För att visa information (bitfrekvens eller lager) för den skiva som spelas upp. DVD-V DVD-RW
	BARNLÅS (sid. 56) För att ställa in uppspelningsbegränsningar på den här spelaren. DVD-V VCD CD
	INSTÄLLNINGAR (sid. 61) SNABB inställning (sid. 23) Använd snabbinställning (Quick Setup) för att välja önskat språk för skärmenyerna, bildproportionerna för TVn och utsignal för ljudet. ANPASSAD Förutom inställningarna under snabbinställning kan du ändra andra inställningar. ÅTERSTÄLLA Återställer inställningarna under "INSTÄLLNINGAR" till de ursprungliga värdena. DVD-V DVD-RW VCD CD DATA-CD

	PROGRAM (sid. 35) För att välja titel, kapitel eller spår för uppspelning i önskad ordning. DVD-V VCD CD
	SLUMPMÄSSIG (sid. 37) För uppspelning av titlar, kapitel och spår i slumpvis ordning. DVD-V VCD CD
	REPETERA (sid. 38) För uppspelning av hela skivan (alla titlar/alla spår/alla album) upprepade gånger eller en titel/ett kapitel/ett spår/ett album upprepade gånger. DVD-V DVD-RW VCD CD DATA-CD
	A-B REPETERA (sid. 38) För att ange ett avsnitt som du vill spela upp upprepade gånger. DVD-V DVD-RW VCD CD
	BNR (sid. 53) För att förbättra bildkvaliteten genom att minska de mosaikliknande mönster som ibland kan visas på TVn. DVD-V DVD-RW VCD
	EGNA BILDINSTÄLLNINGAR (sid. 54) För att justera videosignalen från spelaren. Du kan välja den bildkvalitet som passar bäst för det program du tittar på. DVD-V DVD-RW VCD
	DIGITAL BILDFÖRBÄTTRING (sid. 55) Förstärker bildens konturer för att ge en skarpare bild. DVD-V DVD-RW VCD
	BILDNAVIGERING (sid. 43) För att dela upp skärmen i nio mindre skärmar så att du lättare kan hitta det avsnitt du söker. DVD-V VCD

Tips!

Kontrollmenys indikator lyser

grönt   →   när du väljer något alternativ förutom "AV". (Gäller endast "TVS", "PROGRAM", "SLUMPMÄSSIG", "REPETERA", "A-B REPETERA", "BNR" och "DIGITAL BILDFÖRBÄTTRING"). Indikatorn "VINKEL" lyser bara grönt när det går att ändra kameravinkel. Indikatorn "EGNA BILDINSTÄLLNINGAR" lyser grönt när du har valt någon annan inställning än "STANDARD".

Ansluta spelaren

Steg 1 till och med 6 beskriver hur du kopplar in spelaren och gör inställningarna på den.

Obs

- Se till att kablarna är ordentligt anslutna för att undvika störningar.
- Mer information om anslutningarna finns i bruksanvisningarna som medföljer de olika komponenter som du tänker ansluta.
- Du kan inte ansluta den här spelaren till en TV som saknar SCART (EURO AV)-kontakt eller videoingång.
- Slå av strömmen till samtliga enheter innan du ansluter dem.

Steg 1: Packa upp

Kontrollera att du har fått med följande:

- Fjärrkontroll (1)
- R6-batterier (storlek AA) (2)

Steg 2: Sätt in batterier i fjärrkontrollen

Du kan kontrollera spelaren med den medföljande fjärrkontrollen. Sätt i två R6-batterier (storlek AA) genom att passa in batteriernas ⊕ och ⊖ enligt markeringarna i batterifacket. När du använder fjärrkontrollen riktar du den mot fjärrsensorn  på spelaren.

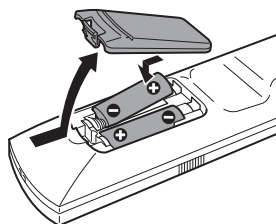

Obs

- Låt inte fjärrkontrollen ligga där det är varmt eller fuktigt.
- Det får inte komma in något främmande föremål i fjärrkontrollen. Se upp när du byter batterier.
- Utsätt inte fjärrkontrollen för direkt solljus eller ljuset från någon annan stark belysning. Det kan leda till funktionsstörningar.
- Om du vet med dig att du inte kommer att använda fjärrkontrollen under en längre tid bör du ta ur batterierna så att du undviker att fjärrkontrollen skadas av läckande batterier.

Steg 3: Anslut videokablarna

Använd en videokabel för att ansluta den här spelaren till en TV, projektor eller en AV-förstärkare (mottagare). Välj något av anslutningssätten, **A** eller **B** beroende på vilken ingång som finns tillgänglig på TVn, projektorn eller AV-förstärkaren (mottagaren).

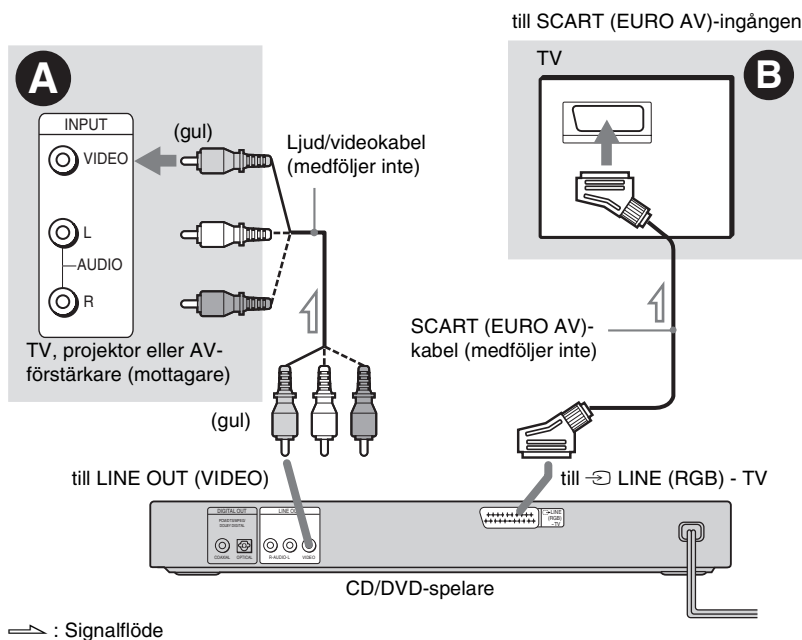

A Om du ansluter till en videoingång

Anslut den gula kontakten på ljud/videokabeln (medföljer inte) till den gula videingången. Då får du ett normalt bildkvalitetsläge.

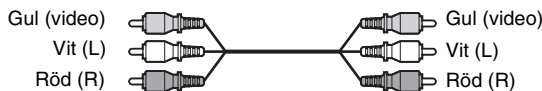

De röda och vita kontaktarna ansluter du till ljudingångarna (sid. 19). (Så här gör du om du bara ansluter till en TV.)

B Om du ansluter till en SCART (EURO AV)-ingång

Anslut SCART (EURO AV)-kabel (medföljer inte). Se till att kontakterna sitter ordentligt så att du inte råkar ut för brum och störningar. Innan du ansluter via SCART (EURO AV)-kabeln bör du kontrollera att TVn kan hantera S-video eller RGB-signaler. Mer information finns i bruksanvisningen till TVn. Om du ställer "LINE" på "S VIDEO" eller "RGB" under "SKÄRMINSTÄLLNINGAR" i inställningsmenyn (sid. 64) måste du använda en SCART (EURO AV)-kabel som kan hantera respektive signal.





Om du ansluter till en TV med standardbildformatet 4:3

Bilden från vissa skivor kan vara så stor att den inte ryms på TV-skärmen. Hur du gör för att ändra bildproportionerna beskrivs på sid. 63.

Obs

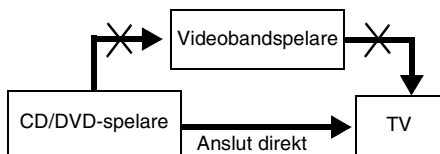
- Anslut inte spelaren till en videobandspelare. Det kan hända att bilden på TV-skärmen förlorar i skärpa om signalerna från spelaren får passera via en videobandspelare. Om TVn bara har en ljud/videokontakt ansluter du spelaren till den kontakten.



- Om du ansluter spelaren till TVn via SCART (EURO AV)-kontakten ställs TVn automatiskt om till spelaren när du startar uppspelningen. Om du vill ha tillbaka den vanliga TV-bilden trycker du på  på fjärrkontrollen.

Om du spelar upp en skiva som spelats in med färgsystemet NTSC sänder spelaren ut videosignalen, inställningsmenyn osv. i färgsystemet NTSC. Därför visas kanske ingen bild på TV-apparater som bara kan hantera färgsystemet PAL. I så fall får du byta till en annan skiva som är inspelad med färgsystemet PAL.

Steg 4: Anslut ljudkablarna

Använd nedanstående tabell för att välja den anslutning som passar bäst för det system du använder. Du bör också ta del av den information som finns i bruksanvisningarna till de komponenter som du tänker ansluta.

Välj en anslutning

Välj någon av följande anslutningar, **A** till och med **D**.

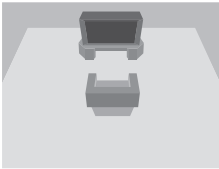
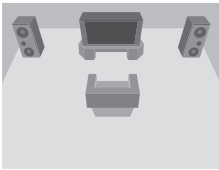
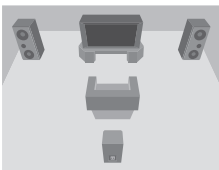
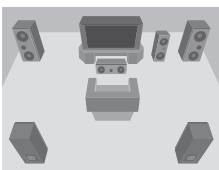
Komponenter som ska anslutas	Anslutning	Ditt system (exempel)
TV <ul style="list-style-type: none">• Surround-effekter: TVS DYNAMIK (sid. 50), TVS RYMD (sid. 50)	A (sid. 19)	
Stereoförstärkare (mottagare) och två högtalare <ul style="list-style-type: none">• Surround-effekter: TVS STANDARD (sid. 51) eller MD/DAT-däck• Surround-effekter: TVS STANDARD (sid. 51).	B (sid. 20)	
AV-förstärkare (mottagare) som har Dolby* Surround (Pro Logic)-dekoder och 3 till 6 högtalare <ul style="list-style-type: none">• Surround-effekter: Dolby Surround (Pro Logic) (sid. 71)	C (sid. 21)	
AV-förstärkare (mottagare) med digitala anslutningar och en dekoder för Dolby Digital, DTS** eller MPEG och 6 högtalare <ul style="list-style-type: none">• Surround-effekter:<ul style="list-style-type: none">– Dolby Digital (5.1 kanaler) (sid. 71)– DTS (5.1 kanaler) (sid. 71)– MPEG-ljud (5.1 kanaler) (sid. 72)	D (sid. 22)	

* Tillverkad under licens från Dolby Laboratories. "Dolby", "Pro Logic", och symbolen med dubbla D:n är varumärken som tillhör Dolby Laboratories.

** "DTS" och "DTS Digital Out" är varumärken som tillhör Digital Theater Systems, Inc.

A Anslutning till en TV

Med den här anslutningen återges ljudet via TVns högtalare. Om du använder en SCART (EURO AV)-kabel för anslutning enligt **B** under "Steg 3: Anslut videokablarna" (sid. 16) behöver du inte ansluta några ljudkablar till TVn.

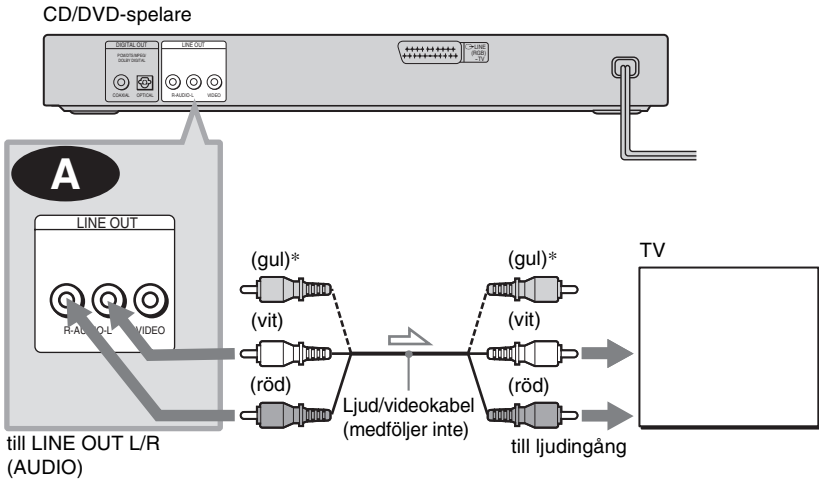

* Den gula kontakten är avsedd för videosignalerna (sid. 16).

💡 Tips!

Om du ansluter till en TV med monoljud använder du en stereo-monokonverteringskabel (medföljer inte). Anslut LINE OUT L/R (AUDIO)-kontakterna till TVns ljudingång.

B Anslutning till en stereoförstärkare (mottagare) och 2 högtalare/Ansluta till ett MD-däck eller DAT-däck

Om stereoförstärkaren (mottagaren) bara har ljudingångar för L och R (vänster och höger) använder du **B-1**. Om förstärkaren (mottagaren) har en digital ingång eller om du ansluter till ett MD- eller DAT-däck använder du **B-2**. I så fall kan du också ansluta spelaren direkt till MD- eller DAT-däcket utan att gå via stereoförstärkaren (mottagaren).

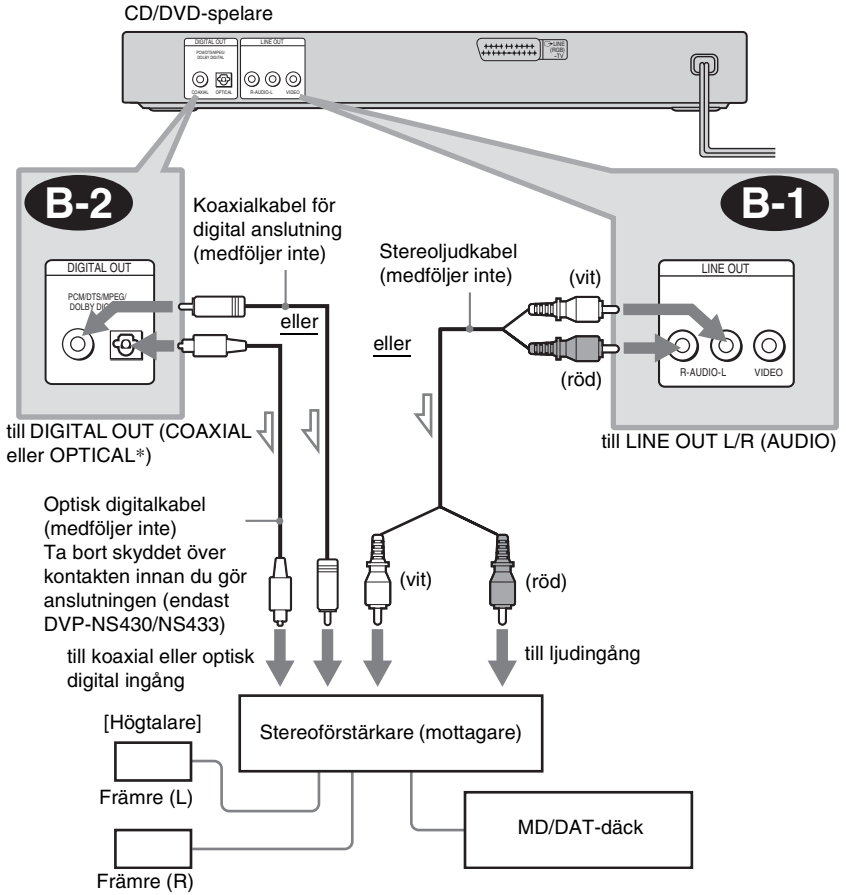

* DVP-NS430/NS433 endast

C Anslutning till en AV-förstärkare (mottagare) som har Dolby Surround (Pro Logic)-dekoder och 3 till 6 högtalare

Du får bara Dolby Surround-effekt när du spelar upp skivor med Dolby Surround-ljud eller skivor med flerkanaligt ljud (Dolby Digital).

Om förstärkaren (mottagaren) bara har ljudingångar för L och R (vänster och höger) använder du **C-1**. Om förstärkaren (mottagaren) har en digital ingång använder du **C-2**.

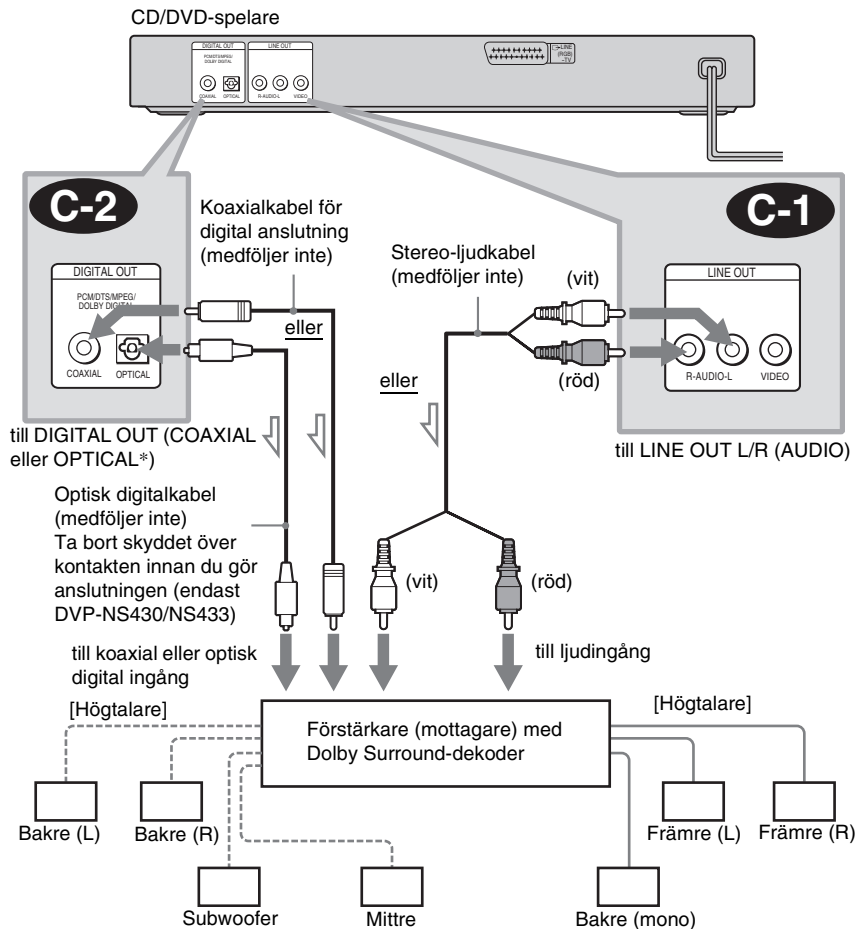

→ : Signalflöde

* DVP-NS430/NS433 endast

Obs

Om du ansluter 6 högtalare byter du ut den enkanaliga bakre högtalaren mot en mitthögtalare, 2 bakre högtalare och en subwoofer.

D Anslutning till en AV-förstärkare (mottagare) med digital ingång med en ljuddekode för Dolby Digital, MPEG-ljud eller DTS och 6 högtalare

Med den här anslutningen kan du använda AV-förstärkarens (mottagarens) avkodare för Dolby Digital, MPEG-ljud eller DTS.

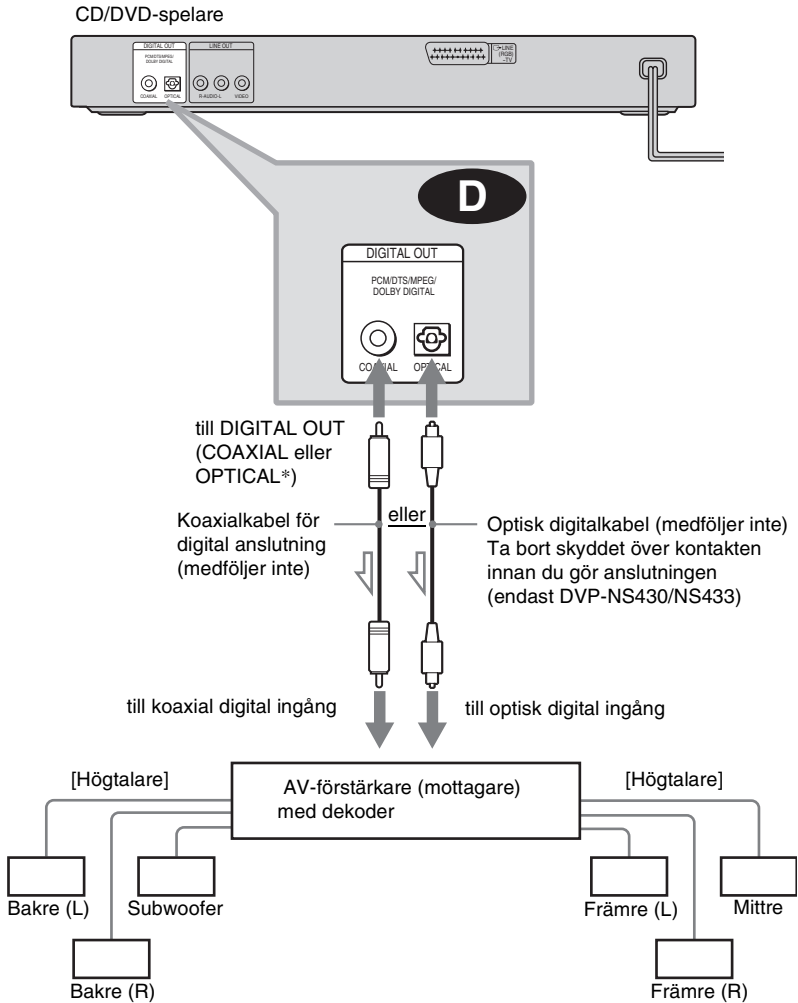

→ : Signalflöde

* endast DVP-NS430/NS433

Obs

När du är klar med anslutningen ställer du "DOLBY DIGITAL" på "DOLBY DIGITAL" och "DTS" på "PÅ" under Quick Setup (snabbinställning) (sid. 23). Om AV-förstärkaren (mottagaren) har en MPEG-dekode ställer du "MPEG" på "MPEG" (sid. 67). Annars hörs inget ljud eller bara kraftiga störningar från högtalarna.

Steg 5: Koppla in nätkabeln

Koppla in nätkablarna till spelaren och TVn.

Steg 6: Snabbinställning

Med den snabbinställning som beskrivs här gör du ett minimum av grundinställningar så att du snabbt kan komma igång med att använda spelaren.

Om du vill hoppa över en inställning trycker du på ►►. Om du vill komma tillbaka till föregående justering trycker du på ◀◀.

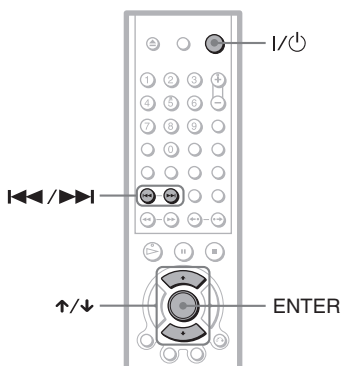

1 Slå på strömmen till TVn.

2 Tryck på I/⏻.

3 Ställ om ingångsväljaren på TVn så att signalen från spelaren visas på TV-skärmen.

“Press [ENTER] to run QUICK SETUP”
Tryck på [ENTER] för att starta SNABBINSTÄLLNING visas nedtill på skärmen. Om inte det här meddelandet visas startar du snabbinställningen genom att välja “QUICK”(SNABB) under “SETUP”(INSTÄLLNINGAR) i kontrollmenyn (sid. 62).

4 Tryck på ENTER utan att ha satt in någon skiva.

Inställningsmenyn där du väljer vilket språk som ska användas för skärmmenyerna visas.
Vilka språk som du kan välja mellan varierar beroende på spelarens modell.

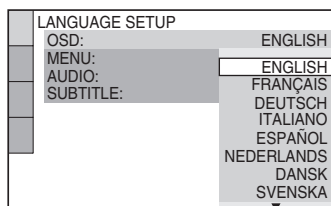

5 Välj språk genom att trycka på ↕/◀.

Det språk du väljer här används också för menyer och undertexter (textremсор).

6 Tryck på ENTER.

Inställningsmenyn för TV-bildens proportioner visas.

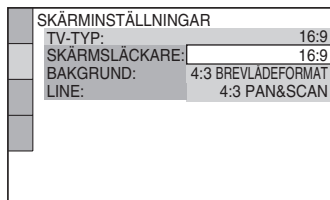

7 Välj den inställning som passar den TV du använder genom att trycka på ↕/◀.

◆ Om du har en bredbilds-TV eller en standard-TV med bildproportionerna 4:3 med bredbildsläge

• 16:9 (sid. 63)

◆ Om du har en standard-TV med bildproportionerna 4:3

• 4:3 BREVLÅDEFORMAT eller 4:3 PAN&SCAN (sid. 63)

8 Tryck på ENTER.

Inställningsmenyn för val av videosignal från LINE (RGB)-TV-kontakten visas.

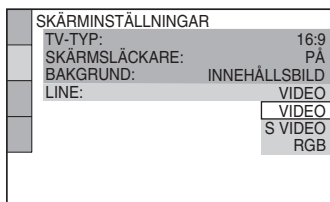

9 Välj den typ av videoutsignal som du vill sända ut via LINE (RGB)-TV-kontakten genom att trycka på \uparrow/\downarrow .

◆ Videosignaler

- VIDEO (sid. 64)

◆ S-videosignaler

- S VIDEO (sid. 64)

◆ RGB-signaler

- RGB (sid. 64)

10 Tryck på ENTER.

Inställningsmenyn för val av kontakttyp som förstärkaren (mottagaren) är ansluten till visas.

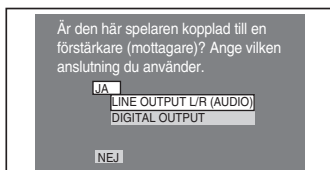

11 Välj den kontakttyp (om du har några alternativ att välja mellan) som du använt för att ansluta till förstärkaren (mottagaren) genom att trycka på \uparrow/\downarrow , tryck sedan på ENTER.

Välj det alternativ som passar den ljudanslutning du valde på sid. 19 till 22 (från **A** till **D**).

A

- Om du bara anslutit en TV och ingenting annat väljer du "NEJ". Snabbinställningen slutförs och anslutningarna är färdiga.

B-1 C-1

- Välj "LINE OUTPUT L/R (AUDIO)". Snabbinställningen är avslutad och alla anslutningar är klara.

B-2 C-2 D

- Välj "DIGITAL OUTPUT". Inställningsmenyn för "DOLBY DIGITAL" visas.

12 Välj den typ av Dolby Digital-signal som du vill sända till förstärkaren (mottagaren) genom att trycka på \uparrow/\downarrow .

Välj den signal som passar den ljudanslutning du valde på sid. 20 till 22 (från **B** till **D**).

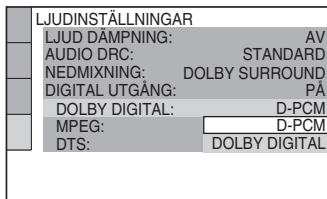

B-2 C-2

- D-PCM (sid. 66)

D

- DOLBY DIGITAL (bara om förstärkaren (mottagaren) har en Dolby Digital-dekoder) (sid. 66)

13 Tryck på ENTER.

"DTS" markeras.

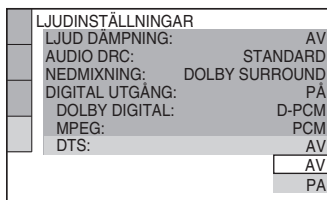

14 Bestäm om en DTS-signal ska sändas till förstärkaren (mottagaren) eller ej genom att trycka på ↑/↓.

Välj det alternativ som passar den ljudanslutning du valde på sid. 20 till 22 (från **B** till **D**).

B-2 **C-2**

- AV (sid. 67)

D

- PÅ (bara om förstärkaren (mottagaren) har en DTS-dekoder) (sid. 67)

15 Tryck på ENTER.

Snabbinställningen är slutförd Alla anslutningar och inställningar är klara. Om AV-förstärkaren (mottagare) har en MPEG-dekoder ställer du "MPEG" på "MPEG" (sid. 67).

Använda surroundeffekterna

För att få surroundljud från den här spelaren eller förstärkaren (mottagaren) ställer du följande alternativ enligt nedanstående anvisningar för den ljudanslutning du valde på sid. 20 till 22 (från **B** till **D**). Dessa inställningar är grundinställningar och behöver inte justeras när du ansluter spelaren för första gången. Mer information om hur du använder inställningsmenyn finns på sid. 61.

Ljudanslutning (sid. 19 till 22)

A

- Du behöver inte göra några ytterligare inställningar.

B-1 **C-1**

- Ställ "NEDMIXNING" på "DOLBY SURROUND" (sid. 66)
- Om ljudet blir orent (distorderat) trots att du sänker volymen ställer du "LJUD DÄMPNING" på "PÅ" (sid. 65)

B-2 **C-2** **D**

- Ställ "NEDMIXNING" på "DOLBY SURROUND" (sid. 66)
- Ställ "DIGITAL UTGÅNG" på "PÅ" (sid. 66)

Spela upp skivor

Spela upp skivor

DVD-V DVD-RW VCD CD

DATA CD

Beroende på DVD- eller VIDEO-CD-skivan kan vissa funktioner vara annorlunda eller begränsade.

Mer information finns i bruksanvisningen som medföljer skivan.

▷/Uppspelningsratt (endast DVP-NS330/NS333)

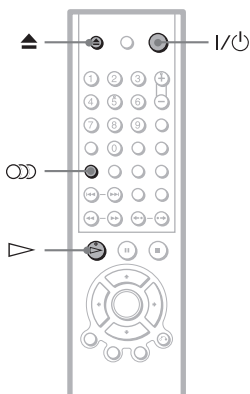
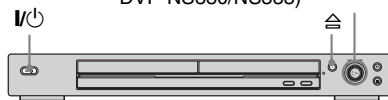

1 Slå på strömmen till TVn.

2 Tryck på I/⏻.

Spelaren slås på.

3 Ställ om ingångsväljaren på TVn så att signalen från spelaren visas på TV-skärmen.

◆ När du använder en förstärkare (mottagare)

Sätt på förstärkaren (mottagaren) och välj en kanal som gör att du kan höra ljudet från spelaren.

4 Tryck på ≡ på spelaren och lägg skivan i skivfacket.

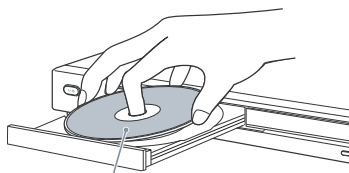

Vänd uppspelningssidan nedåt.

5 Tryck på ▷.

Skivfacket stängs och spelaren börjar spela upp skivan (oavbruten uppspelning). Ställ in volymen på TVn eller förstärkaren (mottagaren).

För vissa skivor visas en meny på TV-skärmen. För DVD VIDEO-skivor, se sid. 30. För VIDEO-CD-skivor, se sid. 31.

Stänga av spelaren

Tryck på I/⏻. Spelaren växlar över till standbyläge.

Du kan göra så att spelaren stängs av automatiskt om den stått i stoppläget i mer än 30 minuter. Du aktiverar den här funktionen genom att ställa "AUTOMATISK AVSTÄNGNING" under "SPECIALINSTÄLLNINGAR" på "PÅ" (sid. 64).

Att observera vid uppspelning av DTS-ljudspår på en CD

- När du spelar upp DTS-kodade CD-skivor sänds kraftiga störningar ut från de analoga stereoutgångarna. Du undviker att skada ljudsystemet genom att tänka på det här när de analoga stereoutgångarna på spelaren är anslutna till ett förstärkarsystem. För att få uppspelning med DTS Digital Surround™ måste en extern dekoder för 5.1 kanaler vara ansluten till spelarens digitala kontakter.
- Ställ ljudet på "STEREO" med knappen ⏻ (ljud) när du spelar upp DTS-ljudspår från en CD-skiva (sid. 48).
- Spela inte upp DTS-ljudspår utan att först ansluta spelaren till en ljudkomponent med en inbyggd DTS-dekoder. Spelaren sänder DTS-signalen via DIGITAL OUT-utgången (COAXIAL eller

OPTICAL) även om "DTS" under "LJUDINSTÄLLNINGAR" är ställt på "AV" i menyinställningarna (sid. 67) vilket kan skada din hörsel eller högtalarna.

Att observera vid uppspelning av DTS-ljudspår från en DVD VIDEO

- DTS-ljudsignaler sänds bara ut via DIGITAL OUT-utgången (COAXIAL eller OPTICAL).
- När du spelar upp DVD VIDEO-skivor med DTS-ljudspår ställer du "DTS" på "PÅ" under "LJUDINSTÄLLNINGAR" (sid. 67).
- Om du ansluter spelaren till en ljudutrustning som saknar DTS-dekoder ska du inte ställa "DTS" på "PÅ" under "LJUDINSTÄLLNINGAR" (sid. 67).
Kraftiga störningar kan i så fall höras från högtalarna, vilket kan skada din hörsel eller högtalarna.

Ytterligare funktioner

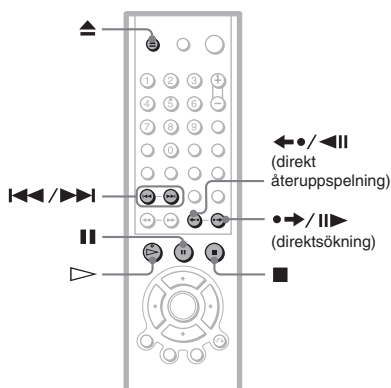

För att	Gör du så här
Avbryta uppspelningen	Tryck på
Göra paus i uppspelningen	Tryck på
Återuppta uppspelningen efter paus	Tryck på eller
Gå till nästa kapitel, spår eller avsnitt under oavbruten uppspelning	Tryck på eller vrid spelarens uppspelningsratt* ett ögonblick medurs (endast DVP-NS330/NS333)

För att	Gör du så här
Gå tillbaka till föregående kapitel, spår eller avsnitt under oavbruten uppspelning	Tryck på eller vrid spelarens uppspelningsratt* ett ögonblick moturs (endast DVP-NS330/NS333)
Avbryta uppspelningen för att ta ur skivan	Tryck på
Spela upp föregående avsnitt en gång till**	Tryck på / (direkt återuppspelning) under uppspelning
Spola det aktuella avsnittet en aning framåt***	Tryck på / (direktsökning) under uppspelning

- * Mer information om uppspelningsratten finner du på sid. 40. (endast DVP-NS330/NS333)
- ** Gäller endast DVD VIDEO- och DVD-RW/ DVD-R-skivor
- *** Gäller endast DVD VIDEO- och DVD-RW/ DVD-R- eller DVD+RW-skivor

💡 Tips!

- Funktionen för direkt återuppspelning kan du använda t.ex. om du vill titta på ett avsnitt eller höra en dialog som du missat.
- Funktionen för direktsökning kan du använda t.ex. om du vill hoppa över ett avsnitt som du inte vill se.

Obs

Det kan hända att du inte kan använda funktionen för direkt återuppspelning eller direktsökning för vissa avsnitt.

Låsa skivfacket (barnspärr)

Du kan låsa skivfacket så att barn inte kan öppna det.

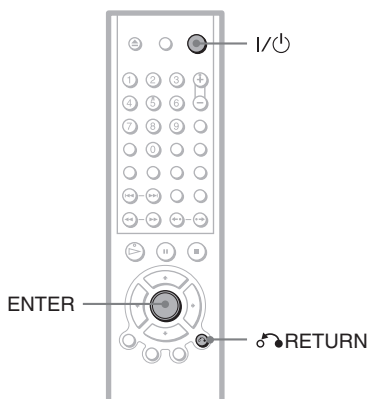

När spelaren är i standbyläge trycker du på RETURN, ENTER och sedan på I/O på fjärrkontrollen.

Spelaren slås på och "LOCKED" visas i frontpanelens teckenfönster. Knappen på spelaren och fjärrkontrollen kan inte användas när barnlåset är aktiverat.

Låsa upp skivfacket

När spelaren är i standbyläge trycker du på RETURN, ENTER och sedan I/O igen.

Obs

Även om du väljer "ÅTERSTÄLLA" under "INSTÄLLNINGAR" på kontrollmenyn (sid. 62) förblir skivfacket låst.

Återuppta uppspelningen från den punkt där du stoppade den (Återupptagen uppspelning/Multi-disc Resume, återupptagen uppspelning för flera skivor)

Spelaren startar uppspelningen från den punkt där du avbröt den.

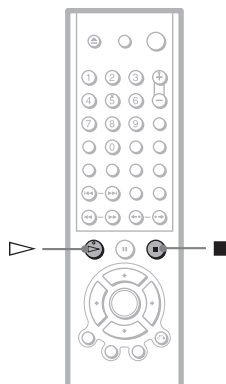

Återuppta uppspelningen av den aktuella skivan (Återupptagen uppspelning)

DVD-V **VCD** **CD** **DATA-CD**

Spelaren lagrar information om var du stoppade skivan även om du ställt den i standbyläge genom att trycka på I/O.

1 När du spelar upp en skiva trycker du på för att stoppa uppspelningen.

"RESUME" visas i frontpanelens teckenfönster.

2 Tryck på .

Spelaren startar uppspelningen från den punkt där du stoppade skivan i Steg 1.

Tips!

Om du vill starta uppspelningen från början av skivan trycker du två gånger på och sedan på .

Obs

- Uppspelningspunkten för den aktuella skivan nollställs när:
 - du byter uppspelningssläge.
 - du ändrar inställningarna i inställningsmenyn.
 - du öppnar skivfacket (endast DVP-NS330).
 - du kopplar ur nätkabeln.
- När du spelar upp en CD-skiva raderas den punkt där du stoppade skivan om du öppnar skivfacket eller kopplar bort nätkabeln.
- När du spelar en DATA CD raderas den punkt där du stoppade skivan om du ställer spelaren i standbyläge, öppnar skivfacket eller kopplar ur nätkabeln.
- Det är inte säkert att den här funktionen fungerar för alla skivor.
- Du kan inte använda återupptagen uppspelning tillsammans med funktionerna för slumpmässig uppspelning och programmerad uppspelning.

Obs

- Om du vill använda den här funktionen måste “FORTSATT UPPSPELN. MULTI” under “SPECIALINSTÄLLNINGAR” vara ställd på “PÅ” (ursprunglig inställning) (sid. 65).
- Den punkt där du stoppade uppspelningen raderas när:
 - du byter uppspelningssläge.
 - du ändrar inställningarna i inställningsmenyn.
- Det är inte säkert att den här funktionen fungerar för alla skivor.
- Du kan inte använda återupptagen uppspelning tillsammans med funktionerna för slumpmässig uppspelning och programmerad uppspelning.
- Om “FORTSATT UPPSPELN. MULTI” under “SPECIALINSTÄLLNINGAR” är ställd på “PÅ” och du spelar upp en inspelad skiva, t.ex. en DVD-RW-skiva, kan det hända att spelaren spelar upp andra inspelade skivor från samma återupptagningspunkt. Om du vill spela upp skivan från början trycker du två gånger på **■** och trycker sedan på **▷**.

Lagra den punkt där du stoppade skivan (Multi-disc Resume, återupptagen uppspelning för flera skivor) (endast DVP-NS333/NS430/NS433) **DVD-V** **VCD**

Spelaren kan lagra den punkt där du stoppade skivan för upp till sex skivor och återupptar uppspelningen från den punkten nästa gång du sätter i en av dessa skivor. När du lagrar en punkt för återuppspelning för skiva nummer sju raderas punkten för skiva nummer ett.

👉 Tips!

- Om du vill starta uppspelningen från början av skivan trycker du två gånger på **■** och sedan på **▷**.
- Du stänger av Multi-disc Resume genom att ställa “FORTSATT UPPSPELN. MULTI” under “SPECIALINSTÄLLNINGAR” på “AV” (sid. 65). Uppspelningen startar bara från den punkt som gäller för den skiva som sitter i spelaren.
- För DVD-RW-skivor i VR-läge och för CD- och DATA CD-skivor lagrar spelaren punkten för återuppspelning för den aktuella skivan förutsatt att skivfacket inte är öppet, att nätkabeln inte är urkopplad eller, för DATA CD-skivor, att spelaren inte går in i standbyläge.

Använda DVD-skivornas menyer **DVD-V**

En DVD-skiva är indelad i "titlar", långa sektioner som består av bild och musik. När du spelar upp en DVD-skiva som består av flera titlar kan du välja önskad titel med knappen TOP MENU.

När du spelar DVD-skivor som tillåter att du väljer alternativ, t.ex. språk för undertext och ljud, väljer du dessa alternativ med MENU-knappen.

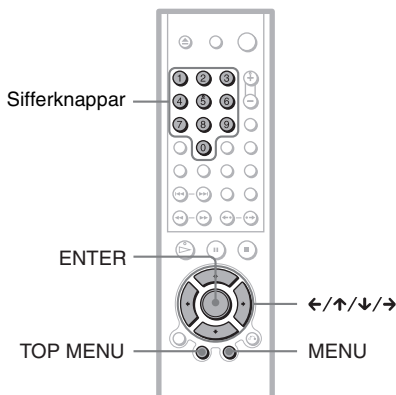

1 Tryck på TOP MENU eller MENU.

Skivans meny visas på TV-skärmen. Menyns innehåll varierar från skiva till skiva.

2 Välj det du vill spela upp eller ändra genom att trycka på ←/↑/↓/→ eller på sifferknapparna.

När du trycker på sifferknapparna visas följande.

Välj önskat alternativ med hjälp av sifferknapparna.

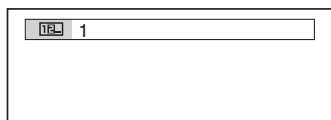

3 Tryck på ENTER.

Välja "ORIGINAL" eller "PLAY LIST" på en DVD-RW-skiva **DVD-RW**

Vissa DVD-RW-skivor har i VR-läge (videoinspelning) två olika typer av titlar för uppspelning: de titlar som spelats in från början (ORIGINAL) och titlar som kan skapas på inspelningsbara DVD-spelare och användas för redigering (PLAY LIST). Du kan välja vilken typ av titlar du vill spela upp.

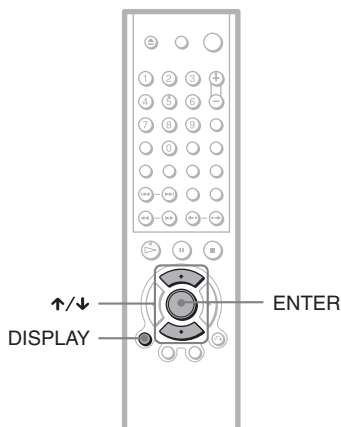

1 Tryck på DISPLAY i stoppläge.

Kontrollmenyn visas.

2 Välj (ORIGINAL/PLAY LIST) genom att trycka på ↑/↓ och tryck sedan på ENTER.

Alternativen för "ORIGINAL/PLAY LIST" visas.

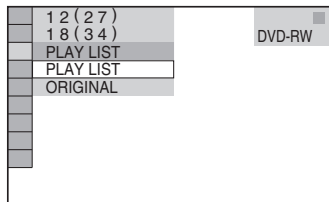

3 Väl inställning genom att trycka på ↑/↓.

- PLAY LIST: spelar upp titlar som skapats från "ORIGINAL" för redigering.
- ORIGINAL: spelar upp de titlar som spelades in från början.

4 Tryck på ENTER.

Stänga kontrollmenyn

Tryck flera gånger på DISPLAY tills kontrollmenyn stängs.

Spela upp VIDEO-CD-skivor med PBC-funktioner (PBC-uppspelning)

VCD

Med PBC (uppspelningskontroll) kan du spela VIDEO-CD-skivor interaktivt genom att följa menyn på TV-skärmen.

Spela upp skivor

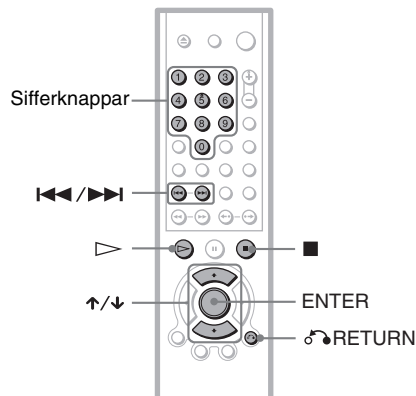

1 Starta uppspelningen av en VIDEO-CD-skiva med PBC-funktioner.

Menyn för det val du gjorde visas.

2 Välj önskat alternativnummer genom att trycka på ↑/↓ eller sifferknapparna.

3 Tryck på ENTER.



4 Följ menyinstruktionerna för interaktiva funktioner.

Mer information finns i bruksanvisningen som medföljer skivan eftersom tillvägagångssättet kan variera mellan olika VIDEO-CD-skivor.



Återgå till meny

Tryck på  RETURN.

Tips!

Vill du spela upp utan PBC-funktionen väljer du spår genom att trycka på /  eller sifferknapparna när skivan är stoppad, tryck sedan på  eller ENTER.

“Uppspelning utan PBC” visas på TV-skärmen och spelaren startar oavbruten uppspelning. Du kan inte spela upp stillbilder, som t.ex. en meny.

Om du vill återgå till PBC-uppspelning trycker du två gånger på  och sedan på .

Obs

- För vissa VIDEO CD-skivor kan “Tryck på ENTER” i Steg 3 var ersatt med “Tryck på SELECT” i den bruksanvisning som medföljer skivan. I så fall trycker du på .
- Du kan inte använda PBC-funktionerna för Super VCD-skivor på den här spelaren. Super VCD-skivor kan bara spelas upp i oavbrutet uppspelningsläge.

Uppspelning av MP3-ljudspår **DATA CD**

Du kan spela upp DATA CD-skivor (CD-ROM/CD-R/CD-RW) som spelas in med MP3-format (MPEG 1 Audio Layer 3).

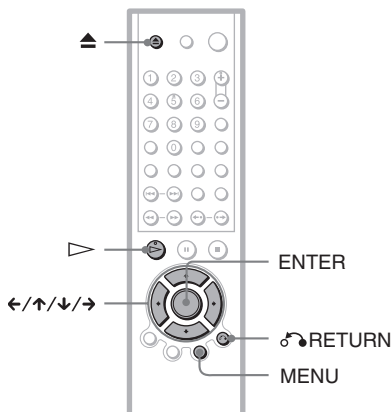

1 Tryck på  och sätt in en DATA CD-skiva i skivfacket.

2 Tryck på .

Skivfacket stängs och spelaren startar uppspelningen av det första MP3-ljudspåret i det första albumet på skivan.

Obs

- Den här spelaren kan spela upp MP3-ljudspår med följande samplingsfrekvenser: 32 kHz, 44,1 kHz och 48 kHz.
- Uppspelningsordningen kan vara annorlunda än den ordning som spåren redigerats i. Mer information finns under “Uppspelningsordning för MP3-ljudspår” på nästa sida.

Välja album och spår

1 Tryck på MENU.

Listan över MP3-album som spelats in på den aktuella DATA CD-skivan visas.

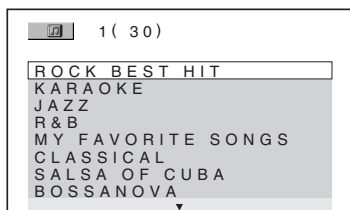

2 Välj album med ↑/↓ och tryck sedan på ENTER.

Listan över spåren i albumet visas.

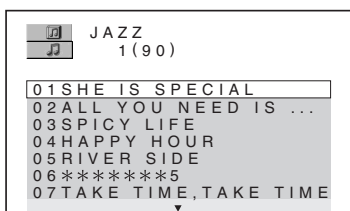

3 Välj spår med ↑/↓ och tryck sedan på ENTER.

Uppspelningsen av det spår du valde startar. När ett spår eller album spelas upp visas dess titel markerad (skuggad).

Gå till nästa eller föregående sida

Tryck på → eller ←.

Återgå till föregående meny

Tryck på ⏪ RETURN.

Stänga meny

Tryck på MENU.

Obs

- Du kan bara använda alfabetets bokstäver och siffror i namn på album och spår. Alla andra tecken visas som "*".
- Det går inte att visa ID3-taggar.

Om MP3-ljudspår

Du kan spela upp MP3-ljudspår från CD-ROM- eller CD-R/CD-RW-skivor.

Förutsättningen är att skivan är inspelad enligt standarden ISO9660 level 1, level 2 eller formatet Joliet. Annars kan inte spelaren identifiera spåren.

Du kan också spela upp skivor som spelats in med flera pålägg (multisession).

Mer information om inspelningsformatet finns i bruksanvisningen till CD-R/CD-RW-enheten eller bränningsprogramvaran (medföljer inte).

Uppspelnings av en CD-skiva med flera pålägg (multisession)

Den här spelaren kan spela upp CD-skivor med flera pålägg (Multi Session CD) när ett MP3-ljudspår funnits med under den första bränningen. MP3-ljudspår som bränts in under senare sessioner kan också spelas upp. Om ljudspår och bilder i ljud-CD- eller video-CD-formatet spelas in under den första sessionen kommer endast den första sessionen att spelas upp.

Obs

- Om du lägger filändelsen ".MP3" till filer som inte är i MP3-format kan inte spelaren identifiera formatet och kraftiga störningar hörs istället, störningar som kan skada högtalarsystemet.
- Spelaren kan inte spela upp ljudspår i MP3PRO-format.

Uppspelningsordning för MP3-ljudspår

Uppspelningsordningen för album och spår på en DATA CD-skiva har följande struktur.

◆ Informationsstruktur på skivan

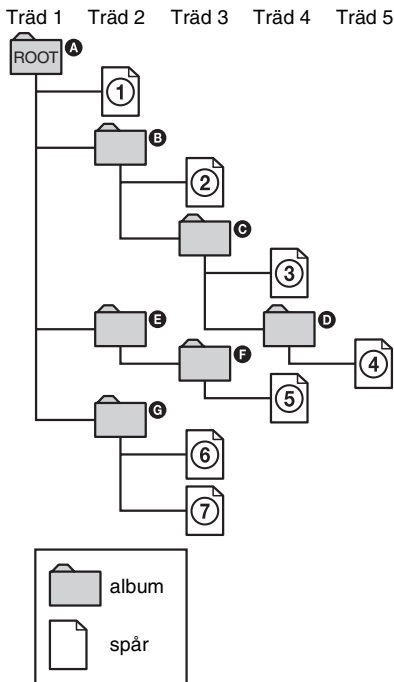

Om du sätter in en DATA CD-skiva och trycker på \triangleright spelas de numererade spåren upp i nummerordning från ① till ⑦. Album och spår som finns i det aktuella albumet prioriteras före nästa album i samma träd. (Exempel: **C** innehåller **D** därför spelas ④ upp före ⑤.)

När du trycker på MENU och listan med MP3-album visas (sid. 33) ligger albumen ordnade på följande sätt: **A** → **B** → **C** → **D** → **F** → **G**. Album som inte innehåller spår (t.ex. album **E**) visas inte i listan.

👉 Tips!

- Om du lägger till nummer (01, 02, 03 osv.) i början av spårens filnamn spelas de upp i nummerordning.
- Eftersom det tar längre tid att starta uppspelningen av en skiva som innehåller många träd rekommenderas du att inte skapa album med fler än två träd.

Obs

- Beroende på vilket program du använder för att skapa DATA CD-skivan kan uppspelningsordningen skilja sig från ovanstående exempel.
- Det är inte säkert att ovanstående uppspelningsordning gäller om det finns fler än 999 album och spår på en DATA CD-skiva.
- Spelaren kan identifiera upp till 499 album (spelaren räknar bara albumen som sådana, inklusive album som inte innehåller MP3-ljudspår). Spelaren spelar inte upp de album som ligger efter de första 499 albumen. För de första 499 albumen spelar inte spelaren upp mer än en kombination av sammanlagt 999 album och spår.

Olika uppspelningsfunktioner

(Programmerad, Slumpmässig, Upprepad och A-B Repetera uppspelning)

Du kan välja följande uppspelningslägen:

- Programmerad uppspelning (sid. 35)
- Slumpmässig uppspelning (sid. 37)
- Upprepad uppspelning (sid. 38)
- A-B Repetera (sid. 38)

Obs

Uppspelningsläget avbryts när:

- du öppnar skivfacket.
- spelaren växlar över till standbyläge genom att du trycker på .

Skapa ett eget program (Programmerad uppspelning)

DVD-V VCD CD

Du kan spela upp en skivas innehåll i den ordning du vill ha det genom att skapa ett eget program som bestämmer ordningen för titlar, kapitel och spår på skivan. Du kan programmera upp till 99 titlar, kapitel och spår.

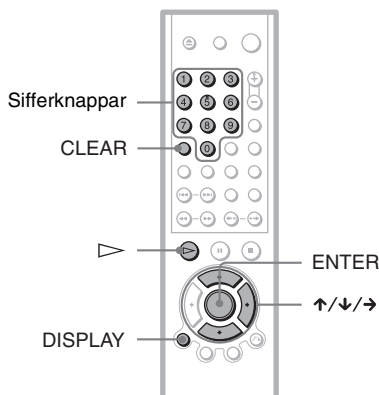

- 1 Tryck två gånger på DISPLAY (när du spelar upp en CD-skiva trycker du en gång).

Kontrollmenyn visas.

- 2 Välj  (PROGRAM) genom att trycka på ↑/↓ och tryck sedan på ENTER.

Alternativen för "PROGRAM" visas.

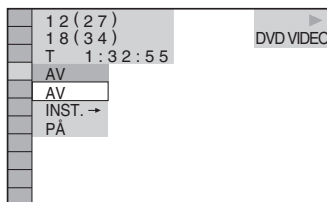

- 3 Välj "INST. →" genom att trycka på ↑/↓ och tryck sedan på ENTER.

"SPÅR" visas när du spelar upp en VIDEO-CD- eller CD-skiva.

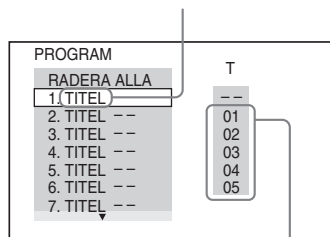

Spår eller titlar inspelade på en skiva

- 4 Tryck på →.

Markören flyttas till kolumnen "T" för titlar eller spår (i det här fallet "01").

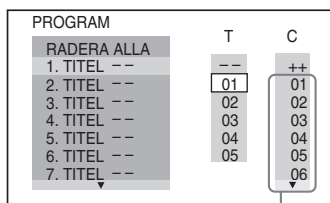

Kapitel som finns inspelade på skivan

5 Välj den titel, det kapitel eller det spår som du vill lägga in i programmet.

◆ När du spelar upp en DVD VIDEO

Antag att du vill lägga till kapitel "03" från titel "02".

Då väljer du "02" under "T" genom att trycka på \uparrow/\downarrow eller sifferknapparna och trycker sedan på ENTER.

PROGRAM	T	C
RADERA ALLA	--	++
1. TITEL --	01	01
2. TITEL --	02	02
3. TITEL --	03	03
4. TITEL --	04	04
5. TITEL --	05	05
7. TITEL --		06

Därefter väljer du "03" under "C" genom att trycka på \uparrow/\downarrow eller sifferknapparna och trycker sedan på ENTER.

PROGRAM	T
RADERA ALLA	--
1. TITEL 02-03	01
2. TITEL --	02
3. TITEL --	03
4. TITEL --	04
5. TITEL --	05
7. TITEL --	

Vald titel och valt kapitel

◆ När du spelar upp en VIDEO-CD eller CD

Antag att du vill lägga till spår "02".

Då väljer du "02" under "T" genom att trycka på \uparrow/\downarrow eller sifferknapparna och trycker sedan på ENTER.

Valt spår

PROGRAM	T	0:15:30
RADERA ALLA	--	
1. SPÅR (02)	01	
2. SPÅR --	02	
3. SPÅR --	03	
4. SPÅR --	04	
5. SPÅR --	05	
7. SPÅR --		

Total uppspelningstid för de programmerade spåren

6 Om du vill lägga till andra titlar, kapitel eller spår i programmet upprepar du steg 4 och 5.

De titlar, kapitel och spår som ingår i programmet visas i den ordning du valde dem.

7 Starta programmet genom att trycka på \triangleright .

Den programmerade uppspelningen startar.

När programmet spelats upp kan du spela upp samma program igen genom att trycka på \triangleright .

Återgå till normal uppspelning

Tryck på CLEAR eller välj "AV" i steg 3. Du kan spela upp samma program igen genom att välja "PÅ" i steg 3 och sedan trycka på ENTER.

Stänga menyn

Tryck flera gånger på DISPLAY tills menyn stängs.

Ändra eller avbryta ett program

- 1 Följ steg 1 till 3 under "Skapa ett eget program (Programmerad uppspelning)."
- 2 Välj numret för den titel, det kapitel eller spår som du vill ändra eller avbryta med \uparrow/\downarrow eller sifferknapparna och tryck på \rightarrow .
- 3 Om du vill lägga till något i programmet följer du anvisningarna för steg 5. Du avbryter ett program genom att välja "--" under "T", tryck sedan på ENTER.

Om du vill ta bort samtliga titlar, kapitel eller spår i den ordning du programmerat dem

- 1 Följ steg 1 till 3 under "Skapa ett eget program (Programmerad uppspelning)."
- 2 Tryck på \uparrow och välj "RADERA ALLA".
- 3 Tryck på ENTER.

🔍 Tips!

Du kan använda upprepad uppspelning och slumpmässig uppspelning för de titlar, kapitel eller spår som du har programmerat. Under programmerad uppspelning följer du stegen under "Upprepad uppspelning" (sid. 38) eller "Slumpmässig uppspelning" (sid. 37).

Obs

- När du spelar upp Super VCD-skivor visas inte den totala uppspelningstiden för de programmerade spåren på skärmen.
- Den här funktionen kan du inte använda för VIDEO CD-skivor med PCB-uppspelning.

Uppspelning i slumpmässig ordning (Slumpmässig uppspelning)

DVD-V VCD CD

Du kan låta spelaren "blanda" uppspelningsordningen för titlar, kapitel eller spår. Om du väljer en ny slumpmässig uppspelning kommer ordningen förmodligen att bli annorlunda.

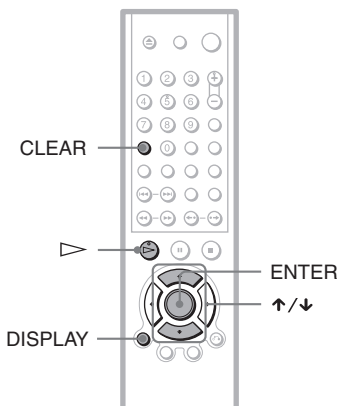

1 Tryck två gånger på DISPLAY under uppspelning (när du spelar upp en CD-skiva trycker du en gång).

Kontrollmenyn visas.

2 Välj (SLUMPMÄSSIG) genom att trycka på och tryck sedan på ENTER.

Alternativen för "SLUMPMÄSSIG" visas.

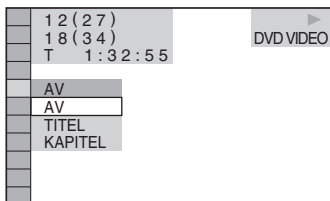

3 Välj det alternativ du vill spela upp med slumpmässig uppspelning genom att trycka på .

◆ När du spelar upp en DVD VIDEO

- TITEL
- KAPITEL

◆ När du spelar upp en VIDEO-CD eller CD

- SPÅR

◆ När programmerad uppspelning är aktiverad

- PÅ: blandar titlar, kapitel eller spår som du valt för programmerad uppspelning.

4 Tryck på ENTER.

Slumpmässig uppspelning startar.

Återgå till normal uppspelning

Tryck på CLEAR eller välj "AV" i steg 3.

Stänga kontrollmenyn

Tryck flera gånger på DISPLAY tills kontrollmenyn stängs.

💡 Tips!

- Du kan ställa in slumpmässig uppspelning när spelaren är stoppad. När du valt alternativet "SLUMPMÄSSIG" trycker du på . Slumpmässig uppspelning startar.
- När du valt "KAPITEL" kan upp till 200 kapitel på en skiva spelas upp i slumpmässig ordning.

Obs

Den här funktionen kan du inte använda för VIDEO CD-skivor med PCB-uppspelning.

Spela upp upprepade gånger (Upprepad uppspelning)

DVD-V DVD-RW VCD CD DATA-CD

Du kan spela alla titlar eller spår på en skiva eller en enda titel, ett enda kapitel eller ett enda spår upprepade gånger.

Du kan använda en kombination av lägena slumpmässig uppspelning och programmerad uppspelning.

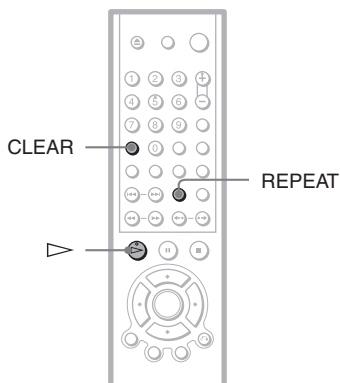

- 1 Tryck på REPEAT under uppspelning.**
Följande meny visas.

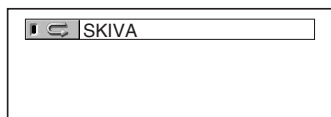

- 2 Välj det alternativ du vill spela upp upprepade gånger genom att trycka flera gånger på REPEAT.**

◆ När du spelar upp en DVD VIDEO

- SKIVA: upprepar alla titlar.
- TITEL: upprepar den aktuella titeln på skivan.
- KAPITEL: upprepar det aktuella kapitlet.

◆ När du spelar upp en DVD-RW

- SKIVA: upprepar alla titlar av den valda typen.
- TITEL: upprepar den aktuella titeln på skivan.
- KAPITEL: upprepar det aktuella kapitlet.

◆ När du spelar upp en VIDEO CD eller CD

- SKIVA: upprepar alla spår.
- SPÅR: upprepar det aktuella spåret.

◆ När du spelar en DATA CD (MP3-ljudspår)

- SKIVA: upprepar alla album.
- ALBUM: upprepar det aktuella albumet.
- SPÅR: upprepar det aktuella spåret.

◆ När programmerad eller slumpmässig uppspelning är aktiverad

- PÅ: upprepar programmerad eller slumpmässig uppspelning.

Återgå till normal uppspelning

Tryck på CLEAR eller välj "AV" i steg 2.

💡 Tips!

- Du kan ställa in upprepad uppspelning när spelaren är stoppad. När du valt alternativet "REPETERA" trycker du på ▷. Upprepad uppspelning startar.
- Du kan också välja "REPETERA" i kontrollmenyn (sid. 12).

Obs

Den här funktionen kan du inte använda för VIDEO CD-skivor med PCB-uppspelning.

Upprepa ett visst avsnitt (A-B Repetera) DVD-V DVD-RW VCD CD

Du kan spela upp ett visst avsnitt av en titel, kapitel eller spår upprepade gånger. (Den här funktionen kan du använda om du vill lära dig texten i en låt eller liknande.)

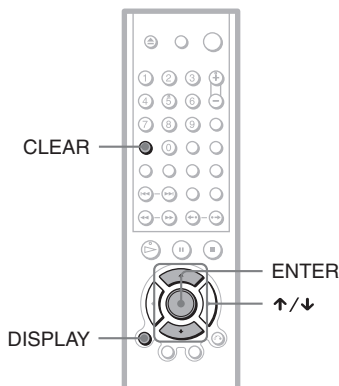

- 1** Tryck två gånger på DISPLAY under uppspelning (när du spelar upp en CD-skiva trycker du en gång).

Kontrollmenyn visas.

- 2** Välj **[A-B]** (A-B REPETERA) genom att trycka på **↑/↓** och tryck sedan på **ENTER**.

Alternativen för "A-B REPETERA" visas.

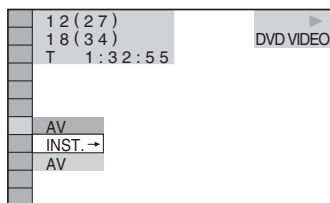

- 3** Välj "INST. →" genom att trycka på **↑/↓** och tryck sedan på **ENTER**.

Inställningarna för "A-B REPETERA" visas.

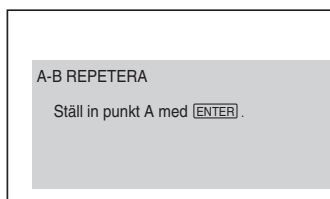

- 4** Under uppspelning trycker du på **ENTER** när du hittat startpunkten (punkt A) av den del som du vill spela upp upprepade gånger.

Startpunkten (punkt A) är därmed inställd.

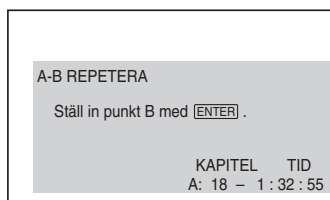

- 5** När du kommer till slutpunkten (punkt B) trycker du på **ENTER** igen.

De inställda punkterna visas och spelaren börjar upprepa den del som du har valt ut.

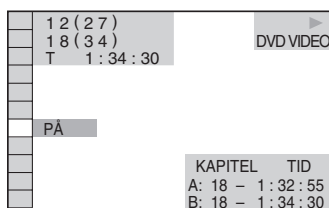

Återgå till normal uppspelning

Tryck på **CLEAR** eller välj "AV" i steg 3.

Stänga kontrollmenyn

Tryck flera gånger på **DISPLAY** tills kontrollmenyn stängs.

Obs

- När du använder A-B Repetera avbryts slumpmässig, upprepade och programmerad uppspelning.
- A-B Repetera fungerar inte för titlar som innehåller stillbilder på en DVD-RW-skiva i VR-läge.
- A-B Repetera fungerar inte över flera titlar på en DVD-RW-skiva i VR-läge.

Söka efter ett avsnitt

Söka efter en viss punkt på en skiva (avsöka, slowmotion, söka, frysa bildruta)

Du kan snabbt hitta en viss punkt på en skiva genom att titta på bilden på TV-skärmen eller spela upp den långsamt.

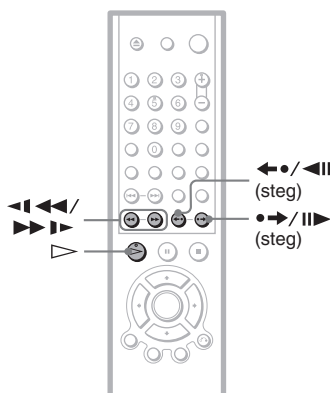

Uppspelningsratt (endast DVP-NS330/NS333)



◀◀/▶▶ (endast DVP-NS430/NS433)



Obs

Det är inte säkert att alla de funktioner som beskrivs här går att använda för alla DVD/VIDEO-CD-skivor.

Hitta en viss punkt snabbt genom att spela upp en skiva med snabbspolning framåt eller bakåt (Avsökning)

DVD-V DVD-RW VCD CD DATA-CD

Tryck på ◀◀ eller ▶▶ när skivan spelas upp. När du hittat den önskade punkten återgår du till normal uppspelningshastighet genom att trycka på ▷. Varje gång du trycker på ◀◀ eller ▶▶ under avsökningen ändras uppspelningshastigheten. Varje gång du trycker på knappen ändras indikatorn på följande sätt:

Uppspelningsriktning

×2▶ → 1▶▶ → 2▶▶ → 3▶▶

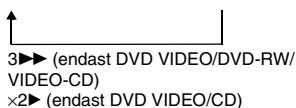

Motsatt riktning

×2◀ → 1◀◀ → 2◀◀ → 3◀◀

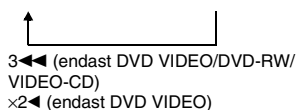

Uppspelningshastigheten "×2▶"/"×2◀" är ungefär dubbelt så snabb som normalt. Uppspelningshastigheten "3▶▶"/"3◀◀" är snabbare än "2▶▶"/"2◀◀" och uppspelningshastigheten "2▶▶"/"2◀◀" är snabbare än "1▶▶"/"1◀◀."

Granska en bildruta i taget (Slowmotion) DVD-V DVD-RW VCD

Tryck på ◀◀ eller ▶▶ när spelaren är i pausläge. Du återgår till normal uppspelningshastighet genom att trycka på ▷.

Uppspelningshastigheten ändras varje gång du trycker på ◀◀ eller ▶▶ under uppspelning i slowmotion. Du kan välja mellan två hastigheter. Varje gång du trycker på knappen ändras indikatorn på följande sätt:

Uppspelningsriktning

2▶ ↔ 1▶▶

Motsatt riktning (endast DVD)

2◀ ↔ 1◀◀

Uppspelningshastigheten "2▶"/"2◀" är långsammare än "1▶▶"/"1◀◀".

Använda spelarens uppspelningsratt (endast DVP-NS330/NS333)

DVD-V DVD-RW VCD CD DATA-CD

Med hjälp av uppspelningsratten kan du söka efter en viss punkt på en skiva på olika sätt.

Gå till nästa kapitel/spår/avsnitt

För att gå till nästa kapitel/spår/avsnitt under uppspelning vrider du snabbt uppspelningsratten medurs eller moturs om du vill gå bakåt.

Hitta en punkt snabbt (Söka)

Om du söker efter en viss punkt i uppspelningsriktningen vrider du uppspelningsratten medurs under uppspelning och håller den kvar där, eller vrider den moturs om du vill hitta en punkt i motsatt riktning. När du hittat önskad punkt återgår du till normal uppspelningshastighet genom att släppa uppspelningsratten.

Hitta en punkt snabbt genom att använda föregående/nästa-knappen (Sökning) (endast DVP-NS430/NS433)

DVD-V DVD-RW VCD CD DATA-CD

Du kan söka efter en viss punkt på en skiva med hjälp av ◀◀ / ▶▶ på spelaren. Under uppspelning håller du ▶▶ på spelaren intryckt för att hitta en viss punkt i uppspelningsriktningen, eller håller ◀◀ intryckt om du vill hitta en punkt i motsatt riktning. När du hittat önskad punkt återgår du till normal uppspelningshastighet genom att släppa knappen.

Spela upp en bildruta i taget

(Frysa bildrutor) DVD-V DVD-RW VCD

När spelaren är i pausläget trycker du på ●→/||▶ (steg) för att gå till nästa bildruta. Tryck på ◀●/◀|| (steg) för att gå till nästa bildruta (endast DVD). Om du håller knappen intryckt kan du titta på bildrutorna i en följd efter varandra. Du återgår till normal uppspelning genom att trycka på ▷.

Söka efter titel/kapitel/spår/avsnitt eller liknande

DVD-V DVD-RW VCD CD

DATA CD

Du kan söka efter en viss titel eller ett visst kapitel på DVD-skivor och på VIDEO-CD/CD/DATA CD-skivor kan du söka efter spår, index eller avsnitt. Eftersom titlar och spår har unika nummer på skivan kan du välja önskad titel eller spår genom att ange motsvarande nummer. Du kan också söka efter ett avsnitt genom att använda tidkoden.

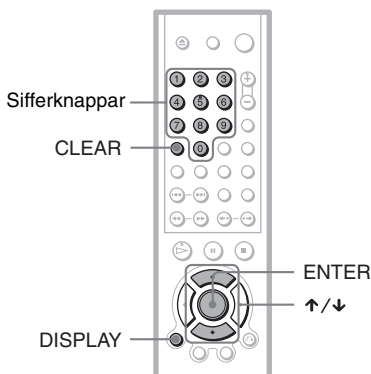

1 Tryck på DISPLAY.

Kontrollmenyn visas.

2 Välj sökmetod genom att trycka på ↑/↓.

◆ När du spelar en DVD VIDEO/DVD-RW skiva

TITEL

KAPITEL

TID/TEXT

Om du vill söka efter en startpunkt genom att ange tidkoden väljer du "TID/TEXT".

◆ När du spelar en VIDEO CD utan PBC-uppspelning

SPÅR

INDEX

◆ När du spelar upp en VIDEO-CD-skiva med PBC-uppspelning

 AVSNITT

 INDEX

◆ När du spelar upp en CD-skiva

 SPÅR

 INDEX

◆ När du spelar upp en DATA CD-skiva (MP3-ljud)

 ALBUM

 SPÅR

Exempel: när du väljer  KAPITEL markeras "*** (**)" (där ** är ett tal). Talet inom parentes anger det totala antalet filer, kapitel, spår, index eller avsnitt.

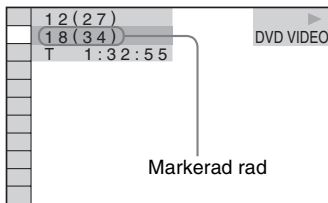

3 Tryck på ENTER.

*** (**)" ändras till "-- (**)".

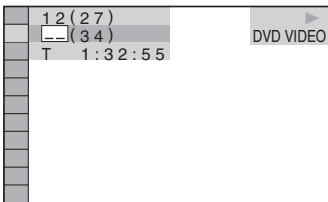

4 Ange numret för den titel, kapitel, spår, index eller avsnitt som du vill söka efter genom att trycka på ↑/↓ eller använd sifferknapparna.

Om du skriver in fel

Radera numret genom att trycka på CLEAR, ange sedan ett annat nummer.

5 Tryck på ENTER.

Spelaren startar uppspelningen från det nummer du angav.

Stänga kontrollmenyn

Tryck flera gånger på DISPLAY tills kontrollmenyn stängs.

Söka efter ett avsnitt med hjälp av tidkoden (endast DVD VIDEO/DVD-RW)

- 1 I steg 2 väljer du  TID/TEXT. "T **: **: **" (uppspelningstid för den aktuella titeln) markeras.
- 2 Tryck på ENTER. "T **: **: **" ändras till "T --: -: --".
- 3 Ange tidkoden med sifferknapparna och tryck sedan på ENTER. Om du t.ex. vill hitta ett avsnitt som ligger 2 timmar, 10 minuter och 20 sekunder efter början skriver du "2:10:20".

🔧 Tips!

- När kontrollmenyn är stängd kan du söka efter ett kapitel (DVD VIDEO/DVD-RW) eller spår (CD) genom att trycka på sifferknapparna och sedan ENTER.
- Du kan visa det första avsnittet för titlar, kapitel eller spår som finns inspelade på skivan på en skärm som är uppdelad i 9 sektioner. Du kan starta uppspelningen direkt genom att välja något av de avsnitt som visas. Mer information finns under "Avsnittsökning (BILDNAVIGERING)" på nästa sida.

Obs

- Numret som visas för titeln, kapitlet eller spåret är samma nummer som finns inspelat på skivan.
- Du kan inte söka efter en stillbild på en DVD-RW i VR-läge.
- Du kan inte söka efter ett avsnitt på en DVD+RW-skiva med hjälp av tidkoden.

Avsnittssökning

(BILDNAVIGERING) DVD-V VCD

Du kan dela upp skärmen i 9 mindre skärmar och på det sättet få en överblick för att snabbt kunna hitta önskat avsnitt.

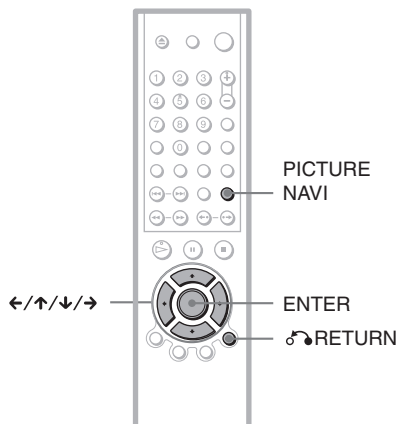

1 Tryck på PICTURE NAVI under uppspelning.

Följande meny visas.

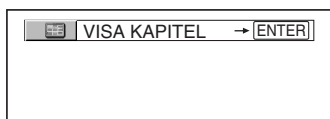

2 Välj önskat alternativ genom att trycka flera gånger på PICTURE NAVI.

Vad de olika alternativen innebär förklaras i det följande.

- VISA KAPITEL (endast DVD VIDEO)
- VISA TITEL (endast DVD VIDEO)
- VISA SPÅR (endast VIDEO CD)

3 Tryck på ENTER.

Återgå till normal uppspelning

Tryck på RETURN.

Tips!

Du kan också välja "BILDNAVIGERING" från kontrollmenyn (sid. 12).

Obs

- Du kan inte använda "BILDNAVIGERING" när du spelar upp Super VCD-skivor.
- Det är inte säkert att du kan använda alla de funktioner som beskrivs här; det beror på vilken skiva du spelar upp.
- När du använder de här funktionerna är ljudet avstängt.

Utföra avsökning efter titel, kapitel eller spår (VISA TITEL, VISA KAPITEL, VISA SPÅR)

DVD-V VCD

Du kan dela upp skärmen i 9 mindre skärmar och visa det titeln, kapitlets eller spårets första avsnitt.

Du kan också starta uppspelningen från den valda titeln, det valda kapitlet eller spåret. När du utfört steg 3 under "Avsnittssökning (BILDNAVIGERING)" ovan, väljer du avsnittet med hjälp av och trycker sedan på ENTER.

Tips!

Om det finns fler än 9 titlar, kapitel eller spår visas i skärmens högra hörn.

För att visa övriga titlar, kapitel eller spår väljer du det avsnitt som visas i det nedre högra hörnet (position 9) och trycker sedan på . Om du vill återgå till föregående avsnitt väljer du avsnittet överst till vänster (position 1) och trycker på .

1	2	3	
4	5	6	
7	8	9	

Visa information om skivan

Kontrollera uppspelningstiden och återstående tid

DVD-V DVD-RW VCD CD DATA CD

Du kan kontrollera uppspelningstiden och den återstående tiden för den aktuella titeln liksom för det aktuella kapitlet eller spåret. Du kan också granska DVD/CD-text eller spårnamn (MP3-ljud) som finns inspelade på skivan.

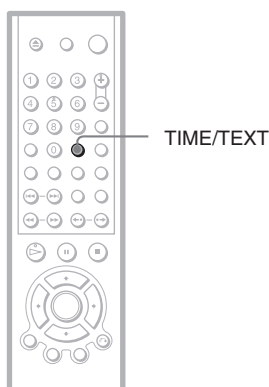

1 Tryck på TIME/TEXT under uppspelning.

Följande meny visas.

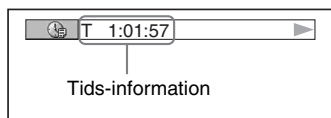

2 Ändra tidsinformationen genom att trycka flera gånger på TIME/TEXT.

Vad teckenfönstret visar och vilken typ av tid som du kan ändra beror på den skiva du använder.

◆ När du spelar upp en DVD VIDEO- eller DVD-RW-skiva

- T *:*:* (timmar: minuter: sekunder)
Uppspelningstid för den aktuella titeln
- T-*:*:*
Återstående tid för den aktuella titeln
- C *:*:*
Uppspelningstid för det aktuella kapitlet
- C-*:*:*
Återstående tid för det aktuella kapitlet

◆ När du spelar upp en VIDEO-CD-skiva (med PBC-funktioner)

- *:* (minuter: sekunder)
Uppspelningstid för den aktuella scenen

◆ När du spelar upp en VIDEO-CD- (utan PBC-funktioner) eller en CD-skiva

- T *:* (minuter: sekunder)
Uppspelningstid för det aktuella spåret
- T-*:*
Återstående tid för det aktuella spåret
- D *:*
Uppspelningstid för den aktuella skivan
- D-*:*
Återstående tid för den aktuella skivan

◆ När du spelar upp en DATA CD-skiva (MP3-ljud)

- *:* (minuter: sekunder)
Uppspelningstid för det aktuella spåret

◆ När du spelar upp en Super VCD-skiva

- T *:* (minuter: sekunder)
Uppspelningstid för det aktuella spåret

Kontrollera DVD/CD-text eller spår och albumnamn (MP3-ljud)

Tryck flera gånger på TIME/TEXT i steg 2 för att visa textinformationen som finns inspelad på en DVD VIDEO/CD/DATA CD. DVD/CD-text visas bara när det finns text inspelad på skivan. Du kan inte ändra textinformationen. Om det inte finns någon textinformation på skivan visas "NO TEXT".

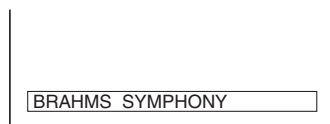

För DATA CD-skivor visas spår och albumnamn för MP3-spår (sid. 47).

Granska information på frontpanelens teckenfönster

Du kan visa tid och textinformation på TV-skärmen men också på frontpanelens teckenfönster. Informationen i frontpanelens teckenfönster ändras på följande sätt när du ändrar tidsinformationen på TV-skärmen.

När du spelar upp en DVD VIDEO- eller DVD-RW-skiva

Uppspelningstid för den aktuella titeln

T 10324

Återstående tid för den aktuella titeln

T - 11536

Uppspelningstid för det aktuella kapitlet

C 02230

Återstående tid för det aktuella kapitlet

C - 01320

Text

SONY HI

Aktuell titel och kapitelnummer

T 16 8

(återgår automatiskt till början)

När du spelar upp en DATA CD-skiva (MP3-ljud)

Uppspelningstid för och nummer på aktuellt spår

6 225

Spårnamn

0 IHAPPY

När du spelar upp en VIDEO-CD- (utan PBC-funktioner) eller en CD-skiva

Uppspelningstid för och nummer på aktuellt spår

3 225

Återstående tid för det aktuella spåret

3 - 150

Uppspelningstid för skivan

32:12

Återstående tid för skivan

-20:18

Text

SONY HI

Aktuellt spår och indexnummer

3 1

(återgår automatiskt till början)

Visa information om skivan

💡 Tips!

- Avsnittsnummer och uppspelningstid visas när du spelar upp VIDEO-CD-skivor med PBC-funktioner.
- Text som är för lång för att få plats på en rad rullas över frontpanelens teckenfönster.
- Du kan också granska tidsinformation och text via kontrollmenyn (sid. 12).

Obs

- Beroende på vilken skiva eller vilket avsnitt som spelas upp är det inte säkert att DVD/CD-text eller spårnamn visas.
- Spelaren kan bara visa den första nivån av text på DVD/CD-skivor, t.ex. skivans namn eller titel.
- Uppspelningstiden för MP3-ljudspår kanske inte visas korrekt.

Granska uppspelningsinformation

Du kan visa information om till exempel bithastighet eller vilket lager på skivan som spelas upp.

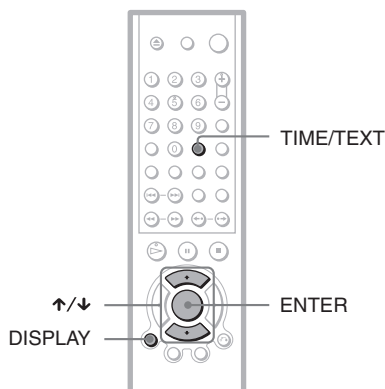

Granska uppspelningsinformation på DVD-skivor (AVANCERAD)

DVD-V DVD-RW

- Tryck på **DISPLAY** under uppspelning. Kontrollmenyn visas.
- Välj genom att trycka på **↑/↓**. (**AVANCERAD**) och tryck sedan på **ENTER**. Alternativen för "AVANCERAD" visas.

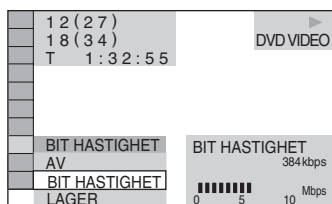

- Välj alternativ genom att trycka på **↑/↓**.

Mer information om alternativen finns under "Visning av de olika alternativen".

- BIT HASTIGHET:** visar bithastigheten.

- LAGER:** visar lager och var informationen hämtas (pickupens plats).

4 Tryck på ENTER.

Stänga fönstret AVANCERAD

Välj "AV" i steg 3.

Stänga kontrollmenyn

Tryck flera gånger på **DISPLAY** tills kontrollmenyn stängs.

Visning av de olika alternativen

Genom att trycka flera gånger på knappen **DISPLAY** kan du visa antingen "BIT HASTIGHET" eller "LAGER", beroende på vad du valde under "AVANCERAD".

◆BIT HASTIGHET

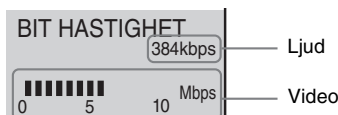

När du spelar MPEG-ljudspår

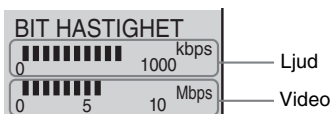

Bithastigheten visar mängden video/ ljudinformation per sekund på en skiva. När du spelar upp en skiva visas en ungefärlig bithastighet för den uppspelade bilden Mbps (megabit per sekund) och för ljudet visas bithastigheten som kbps (kilobit per sekund). Ju högre bithastighet, desto större mängd information. Detta betyder emellertid inte alltid bättre bild och ljudkvalitet.

◆LAGER

Visas när DVD-skivan har dubbla lager



Anger den ungefärlig uppspelningspunkten för skivan som spelas upp.

Om det är en DVD-skiva med dubbla lager anger spelaren vilket lager som spelas upp ("Lager 0" eller "Lager 1").

Mer information om lager finns på se sid. 71 (DVD VIDEO).

Granska uppspelningsinformation för DATA CD-skivor **DATA-CD**

Genom att trycka på TIME/TEXT när du spelar upp MP3-ljudspår från en DATA CD kan du visa bithastigheten för ljudet (mängden ljudinformation per sekund för den aktuella ljudsignalen).

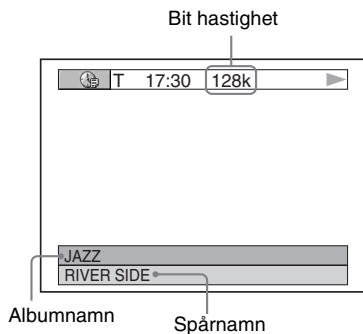

Ändra ljudet

DVD-V **DVD-RW** **VCD** **CD** **DATA CD**

Om du spelar upp en DVD VIDEO som är inspelad med flera ljudformat (PCM, Dolby Digital, MPEG audio eller DTS) kan du byta ljudformat. Om DVD VIDEO-skivan är inspelad med flerspråkigt ljud kan du också byta språk.

När det gäller CD-, DATA CD- och VIDEO-CD-skivor kan du välja ljudet från höger eller vänster kanal och sända ut ljudet från den kanal du valt genom både höger och vänster högtalare. Du kanske till exempel spelar upp en skiva där sången ligger på höger kanal och instrumenten på vänster kanal. Då kan du få ut enbart instrumenten genom båda högtalarna genom att välja vänster kanal.

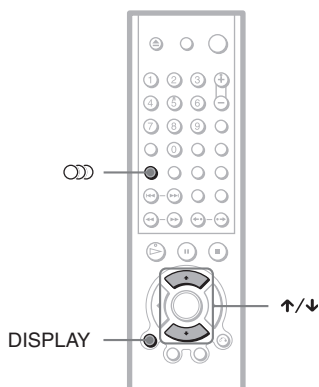

1 Tryc på **AUDIO** under uppspelning.

Följande meny visas.

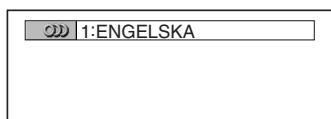

2 Välj önskad ljudsignal genom att trycka flera gånger på **AUDIO** (audio).

◆ När du spelar upp DVD VIDEO

Wilka språk du kan välja bestäms av DVD VIDEO-skivan.

När 4 siffror visas representerar de en språkkod. I "Kodlista över språk" på sid. 74 finns information om de olika språkkoder som används. Om samma språkkod visas två eller flera gånger betyder det att DVD VIDEO-skivan är inspelad med flera ljudformat.

◆ När du spelar upp DVD-RW

Wilka typer av ljudsvar som finns inspelade visas. Standardinställningen är understruken.

Exempel:

- 1: HUVUDKANAL (huvudljud)
- 1: SUBKANAL (sekundärljud)
- 1: HUVUDKANAL+SUBKANAL (huvudljud och sekundärljud)

◆ När du spelar upp VIDEO-CD, CD eller DATA CD (MP3 audio)

Standardinställningen är understruken.

- STEREO: Vanligt standardstereoljud
- 1/V: Ljudet från vänster kanal (i mono)
- 2/H: Ljudet från höger kanal (i mono)

◆ När du spelar upp Super VCD

Standardinställningen är understruken.

- 1: STEREO: Stereoljudet från ljudspår 1
- 1: 1/V: Ljudet från vänster kanal på ljudspår 1 (i mono)
- 1: 2/H: Ljudet från höger kanal på ljudspår 1 (i mono)
- 2: STEREO: Stereoljudet från ljudspår 2
- 2: 1/V: Ljudet från vänster kanal på ljudspår 2 (i mono)
- 2: 2/H: Ljudet från höger kanal på ljudspår 2 (i mono)

💡 Tips!

Du kan också välja "LJUD" på kontrollmenyn (sid. 12).

Obs

Om du spelar upp en Super VCD-skiva som saknar ljudspår 2 hörs inget ljud om du väljer "2:STEREO", "2:1/V" eller "2:2/H".

Visa information om ljudet på skivan **DVD-V**

Visa kontrollmenyn genom att trycka på DISPLAY under uppspelning. Välj "LJUD" med hjälp av \uparrow/\downarrow . De kanaler som spelas upp visas på skärmen.

I exempelvis Dolby Digital kan flera signaler, från mono till 5.1 kanaler, vara inspelade på en DVD VIDEO-skiva. Hur många kanaler som finns inspelade varierar mellan olika DVD VIDEO-skivor.

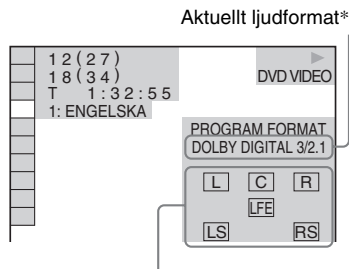

Aktuellt programformat som spelas upp**

*"PCM", "MPEG", "DTS" eller "DOLBY DIGITAL" visas.

I fallet "DOLBY DIGITAL" visas kanalerna i det spår som spelas upp med siffror enligt följande:

För Dolby Digital 5.1 kanaler:



**Bokstäverna i visningen av programformatet indikerar följande ljudkomponenter:

- L: Främre (vänster)
- R: Främre (höger)
- C: Mitre
- LS: Bakre (vänster)
- RS: Bakre (höger)
- S: Bakre (mono): Den bakre komponenten i den bearbetade Dolby Surround-signalen och Dolby Digital-signalen
- LFE: Lågfrekvenssignal

☞ Tips!

För Dolby Digital och DTS visas "LFE" alltid inramat oavsett om LFE-signalens komponent sänds ut eller ej.

Obs

Om "DTS" är ställt på "AV" i "LJUDINSTÄLLNINGAR" visas inte DTS-spåret som alternativ på skärmen även om det finns DTS-spår på skivan (sid. 67).

Inställningar för TV Virtual Surround (TVS)

DVD-V

Om du ansluter en stereo-TV eller 2 främre högtalare ger TVS (TV Virtual Surround) surroundeffekter genom att skapa en ljudbild som imiterar bakre högtalare med hjälp av ljudet från de främre högtalarna (L, vänster och R, höger) utan att det finns några fysiska bakre högtalare anslutna. TVS har utvecklats av Sony just för att du ska kunna få surroundljud trots att du bara använder en vanlig stereo-TV.

Om spelaren är inställd så att den sänder ut signalen via DIGITAL OUT (COAXIAL eller OPTICAL*)-kontakten hörs surroundeffekten bara om "DOLBY DIGITAL" är ställt på "D-PCM" och "MPEG" är ställt på "PCM" under "LJUDINSTÄLLNINGAR" (sid. 66).

* Endast för DVP-NS430/NS433.

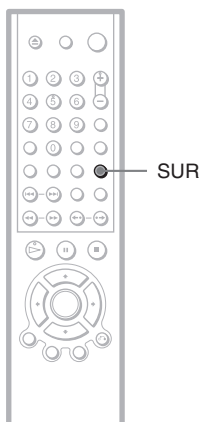

1 Tryck på SUR under uppspelning.

Följande meny visas.

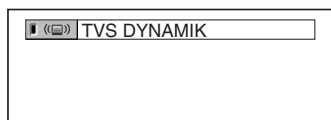

2 Välj något av TVS-ljuden genom att trycka flera gånger på SUR.

Här följer en förklaring av vad de olika alternativen innebär.

- TVS DYNAMIK
- TVS RYMD
- TVS NATT
- TVS STANDARD

Avbryta en inställning

Välj "AV" i steg 2.

◆TVS DYNAMIK

Av ljudet från de främre högtalarna (L/R, vänster/höger) skapas ett par virtuella bakre högtalare utan att det finns några fysiska bakre högtalare anslutna.

Det här läget fungerar bäst när avståndet mellan den främre vänstra (L) högtalaren och den främre högra (R) högtalaren är kort, ungefär som avståndet mellan de inbyggda högtalarna i en stereo-TV.



◆TVS RYMD

Av ljudet från de främre högtalarna (L/R, vänster/höger) skapas ett par virtuella bakre högtalare utan att det finns några fysiska bakre högtalare anslutna. Den uppsättning virtuella högtalare som skapas visas på nedanstående bild.

Det här läget fungerar bäst när avståndet mellan den främre vänstra (L) högtalaren och den främre högra (R) högtalaren är kort, ungefär som avståndet mellan de inbyggda högtalarna i en stereo-TV.

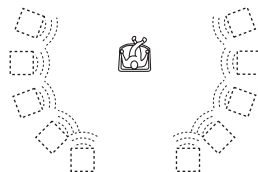

◆TVS NATT

Starka ljud, t.ex. ljudet från explosioner, dämpas medan svagare ljud förblir opåverkade. Det här läget rekommenderas när du vill höra dialogen och ändå få surroundljudet från "TVS RYMD" trots att du lyssnar på låg volym.

◆TVS STANDARD

Av ljudet från de främre högtalarna (L/R, vänster/höger) skapas ett par virtuella bakre högtalare utan att det finns några fysiska bakre högtalare anslutna. Den uppsättning virtuella högtalare som skapas visas på nedanstående bild. Det här läget använder du när du vill använda TVS och har 2 separata högtalare.

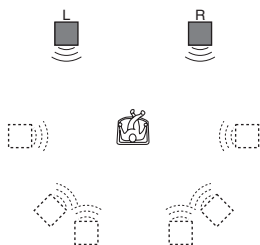

L: Främre högtalare (vänster)

R: Främre högtalare (höger)

□: Virtuella högtalare

💡 Tips!

- Du kan välja "TVS" genom att trycka på spelarens SURROUND-knapp.
- Du kan också välja "TVS" på kontrollmenyn (sid. 12).

Obs

- Surroundeffekten blir svår att uppfatta om signalen som spelas upp saknar komponent för de bakre högtalarna.
- Stäng av surroundljudet på den anslutna TV:n och förstärkaren (mottagaren) när du använder något av TVS-lägena.
- Du bör lyssna från en plats mellan högtalarna och på lika avstånd från dem. Se också till att högtalarna är placerade under likvärdiga förhållanden med tanke på rummet.
- Det finns vissa skillnader i hur ljudet från olika skivor blir när du använder "TVS NATT".
- Om du lyssnar på MPEG-ljud via DIGITAL OUT (COAXIAL eller OPTICAL)-kontakten och ställer "MPEG" på MPEG i "LJUDINSTÄLLNINGAR" hörs inget ljud från högtalarna när du väljer något av TVS-lägena.

Byta kameravinkel **DVD-V**

Om olika kameravinklar (multi angles) finns inspelade på DVD VIDEO-skivan för ett visst avsnitt visas "📹" i frontpanelens teckenfönster. Det betyder att du kan byta kameravinkel.

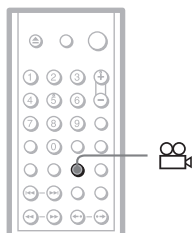

1 Tryck på 📹 (kameravinkel) under uppspelning.

Numret för kameravinkelns visas i teckenfönstret.

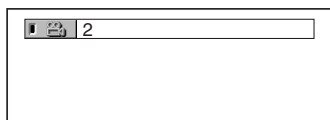

2 Välj kameravinkelns nummer genom att trycka flera gånger på 📹 (kameravinkel).

Kameravinkeln för avsnittet ändras till den du valt.

🔔 Tips!

Du kan också välja "VINKEL" i kontrollmenyn (sid. 12).

Obs

För vissa DVD VIDEO-skivor kan du inte byta kameravinkel även om det finns flera kameravinklar inspelade på DVD VIDEO-skivan.

Visa undertext

DVD-V **DVD-RW**

Om det finns undertext (textresor) inspelade på skivan kan du ändra dem eller visa/stänga av dem när som helst när DVD-skivan spelas upp.

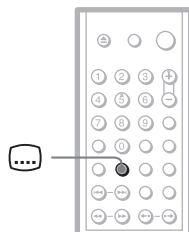

1 Tryck på ☰ (undertext) under uppspelning.

Följande meny visas.

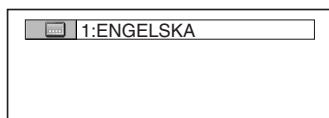

2 Välj inställning genom att trycka flera gånger på ☰ (undertext).

◆ När du spelar upp en DVD VIDEO
Välj språk.

Vilka språk du kan välja varierar mellan olika DVD VIDEO-skivor.

När 4 siffror visas representerar de en språkkod. Mer information om de språkkoder som används finns under "Kodlista över språk" på sid. 74.

◆ När du spelar upp en DVD-RW
Välj "PÅ".

Stänga av undertexter

Välj "AV" i steg 2.

🔔 Tips!

Du kan också välja "UNDERTXT" i kontrollmenyn (sid. 12).

Obs

För vissa DVD VIDEO-skivor kan du inte ändra undertexten även om flerspråkiga undertexter är inspelade på skivan. I vissa fall går de inte heller att stänga av.

Justering av bildkvaliteten (BNR)

DVD-V DVD-RW VCD

Funktionen BNR (Block Noise Reduction) påverkar bildkvaliteten genom att minska "block noise" eller de mosaikliknande mönster som ibland kan visas på TVn.

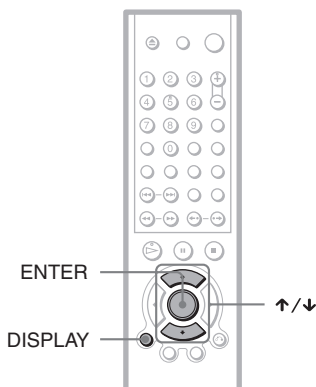

1 Tryck två gånger på DISPLAY under uppspelning.

Kontrollmenyn visas.

2 Välj (BNR) genom att trycka på ↑/↓ och tryck sedan på ENTER.

Alternativen för "BNR" visas.

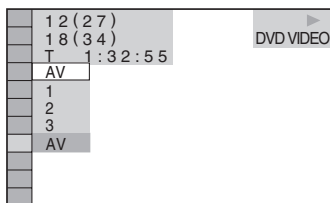

3 Välj en nivå genom att trycka på ↑/↓.

- 1: minskar "block noise".
- 2: minskar "block noise" ytterligare jämfört med läge 1.
- 3: minskar "block noise" ytterligare jämfört med läge 2.

4 Tryck på ENTER.

Skivan spelas upp med den inställning du valt.

Stänga av "BNR"

Välj "AV" i steg 3.

Stänga kontrollmenyn

Tryck flera gånger på DISPLAY tills kontrollmenyn stängs.

Obs

- Om inställningen gör att konturerna på bilden på skärmen blir oskarpa ställer du "BNR" på "AV".
- För vissa skivor och avsnitt har "BNR" ingen effekt eller effekten kan vara svår att uppfatta.

Justera den uppspelade bilden (EGNA BILDINSTÄLLNINGAR)

DVD-V DVD-RW VCD

Du kan ställa in videosignalen från spelaren för DVD- eller VIDEO-CD-skivor så att du får den bildkvalitet du vill ha. Välj den inställning som passar bäst för det program som du tittar på.

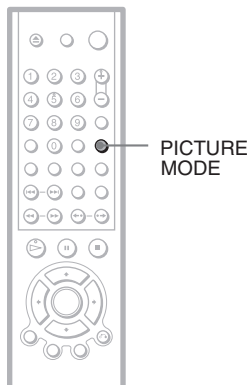

- FILM 1: gör detaljer i mörkare partier av bilden tydligare genom att öka nivån för svart färg.
- FILM 2: gör vita färger ljusare och svarta färger fylligare samtidigt som färgintensiteten ökas.

💡 Tips!

- När du tittar på film rekommenderas du att välja "FILM 1" eller "FILM 2".
- Du kan också ställa in bilden genom att trycka på PICTURE MODE-knappen på spelaren.
- Du kan också välja "EGNA BILDINSTÄLLNINGAR" i kontrollmenyn (sid. 12).

1 Tryck på PICTURE MODE under uppspelning.

Följande meny visas.

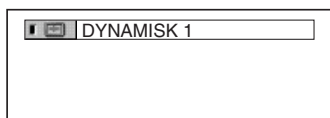

2 Välj önskad inställning genom att trycka flera gånger på PICTURE MODE.

Standardinställningen är understruken.

- STANDARD: visar bilden med standardkvalitet.
- DYNAMISK 1: gör att bilden framträder starkt markerad genom att bildkontrast ökas liksom intensiteten på färgerna.
- DYNAMISK 2: gör bilden mer framträdande än DYNAMISK 1 genom att ytterligare förstärka bildkontrasten och färgintensiteten.

Förbättra den uppspelade bilden (DIGITAL BILDFÖRBÄTTRING)

DVD-V DVD-RW VCD

DVE (Digital Video Enhancer), den digitala bildförbättringsfunktionen, gör att bilden framträder klarare och skarpare genom att förstärka bildkonturerna på TV-skärmen. Den här funktionen kan också mjuka upp skärmbilden.

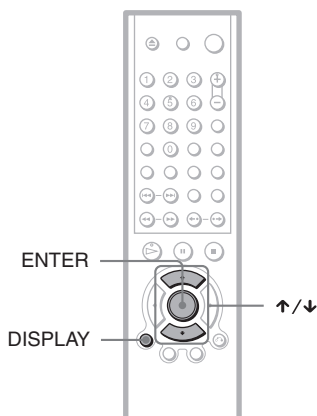

1 Tryck två gånger på DISPLAY under uppspelning.

Kontrollmenyn visas.

2 Välj (DIGITAL BILDFÖRBÄTTRING) genom att trycka på och tryck sedan på ENTER.

Alternativen för "DIGITAL BILDFÖRBÄTTRING" visas.

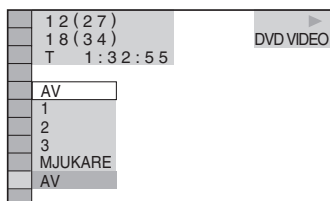

3 Välj nivå genom att trycka på .

- 1: förstärker konturerna.
- 2: förstärker konturerna mer än läge 1.
- 3: förstärker konturerna mer än läge 2.
- MJUKARE: gör bilden mjukare (endast DVD).

4 Tryck på ENTER.

Skivan spelas upp med den inställning du valt.

Stänga av "DIGITAL BILDFÖRBÄTTRING"

Välj "AV" i steg 3.

Stänga kontrollmenyn

Tryck flera gånger på DISPLAY tills kontrollmenyn stängs.

Obs

Eventuella störningar på skivan kan förstärkas beroende på vilken inställning du har valt. I så fall rekommenderas du att använda BNR-funktionen (sid. 53) tillsammans med DVE-funktionen. Blir det fortfarande ingen förbättring bör du minska DVE-nivån eller välja "MJUKARE" (endast DVD) i steg 3 ovan.

Använda olika tillägsfunktioner

Låsa skivor (ANPASSAT BARNLÅS, BARNLÅS)

Du kan välja mellan två olika typer av uppspelningsbegränsningar för den önskade skivan.

- Anpassat barnlås

Du kan ställa in uppspelningsbegränsningarna så att det inte går att använda spelaren för att spela upp olämpliga skivor på spelaren.

- Barnlås

För vissa DVD VIDEO-skivor finns begränsningar när det gäller rätten att spela upp materialet på dem; t.ex. på grund av användarens ålder. Vissa avsnitt kan blockeras eller bytas ut mot andra avsnitt.

Samma lösenord används för barnlåset som för det anpassade barnlåset.

Anpassat barnlås **DVD-V** **VCD** **CD**

Du kan ställa in samma lösenord för Anpassat barnlås för upp till 40 skivor. När du ställer in låset för skiva nummer 41 raderas inställningarna för den första skivan.

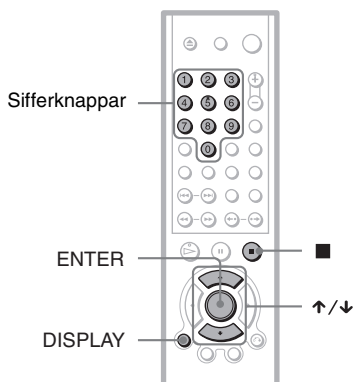

1 Sätt in den skiva du vill låsa.

Om skivan spelas upp stoppar du uppspelningen genom att trycka på ■.

2 Tryck på DISPLAY när spelaren är i stoppläge.

Kontrollmenyn visas.

3 Välj (BARNLÅS) genom att trycka på ↑/↓ och tryck sedan på ENTER.

Alternativen för "BARNLÅS" visas.

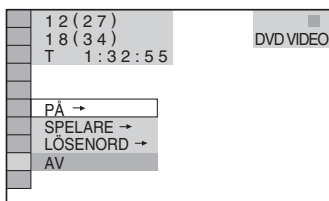

4 Välj "PÅ →" genom att trycka på ↑/↓ och tryck sedan på ENTER.

◆ Om du inte har angett ett lösenord
Menyn för inmatning av nytt lösenord visas.



Ange ett lösenord bestående av 4 siffror med hjälp av sifferknapparna, tryck sedan på ENTER.

Fönstret för att bekräfta lösenordet visas.

◆ Om du redan har angett ett lösenord.
Fönstret för att ange lösenordet visas.



5 Ange det fyrsiffriga lösenordet med hjälp av sifferknapparna, tryck sedan på ENTER.

"Anpassat barnlås används." visas och kontrollmenyn visas på nytt.

Stänga av funktionen Anpassat barnlås

- 1 Följ steg 1 till 3 under "Anpassat barnlås".
- 2 Välj "AV →" genom att trycka på **↑/↓** och tryck sedan på ENTER.
- 3 Ange det 4 siffror lösenordet med hjälp av sifferknapparna, tryck sedan på ENTER.

Spela upp en skiva för vilken funktionen Anpassat barnlås används

- 1 Sätt i skivan som det anpassade barnlåset används på. Menyn "ANPASSAT BARNLÅS" visas.

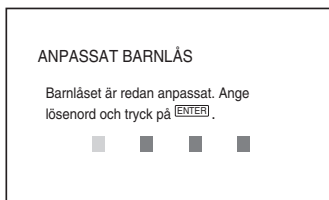

- 2 Ange det 4 siffror lösenordet med hjälp av sifferknapparna, tryck sedan på ENTER. Du kan nu spela upp skivan.

💡 Tips!

Om du glömmer koden matar du in de 6 siffrorna "199703" med hjälp av sifferknapparna när du uppmanas att ange lösenordet för "ANPASSAT BARNLÅS" och trycker sedan på ENTER. Du uppmanas sedan att ange ett nytt fyrsiffrigt lösenord.

Obs

När du väl aktiverat det anpassade barnlåset för en inspelad skiva, t.ex. en DVD-RW-skiva, kan det hända att fönstret för inmatning av koden visas igen när du satt i en annan inspelad skiva. Spela upp skivan genom att ange koden.

Barnlås (begränsad uppspelning)

DVD-V

För vissa DVD VIDEO-skivor finns begränsningar när det gäller rätten att spela upp materialet på dem; t.ex. på grund av användarens ålder. Med funktionen "BARNLÅS" kan du ställa in en nivå som begränsar uppspelningen.

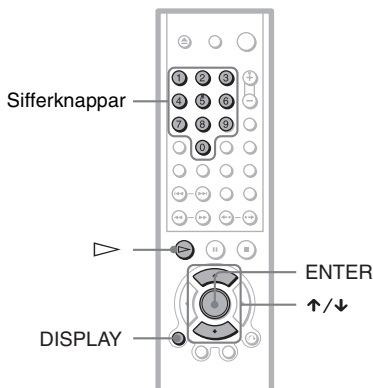

- 1 Tryck på DISPLAY när spelaren är i stoppläge. Kontrollmenyn visas.

- 2 Välj **🔒** (BARNLÅS) genom att trycka på **↑/↓** och tryck sedan på ENTER.

Alternativen för "BARNLÅS" visas.

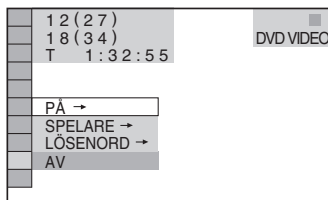

- 3 Välj "SPELARE →" genom att trycka på **↑/↓** och tryck sedan på ENTER.

◆ Om du inte har angett ett lösenord Menyn för inmatning av nytt lösenord visas.



Ange ett lösenord bestående av 4 siffror med hjälp av sifferknapparna, tryck sedan på ENTER. Fönstret för att bekräfta lösenordet visas.

◆ **Om du redan har angett ett lösenord.**
Fönstret för att ange lösenordet visas.

BARNLÅS

Ange lösenord och tryck på [ENTER].

4 Ange det 4 siffror lösenordet med hjälp av sifferknapparna, tryck sedan på ENTER.

Menyn för inställning av nivån för begränsad uppspelning visas.

BARNLÅS

NIVÅ:	AV
STANDARD:	USA

5 Välj "STANDARD" genom att trycka på ↑/↓ och tryck sedan på ENTER.

De alternativ som du kan välja mellan för inställningen "STANDARD" visas.

BARNLÅS

NIVÅ:	AV
STANDARD:	USA
	USA
	ÖVRIGA →

6 Välj ett geografiskt område som nivå för uppspelningsbegränsningen genom att trycka på ↑/↓, tryck sedan på ENTER.

Du har nu valt ett geografiskt område. Om du väljer "ÖVRIGA →" anger en standardkod från tabellen på sid. 59 med hjälp av sifferknapparna.

7 Välj "NIVÅ" genom att trycka på ↑/↓ och tryck sedan på ENTER.

De alternativ du kan välja för "NIVÅ" visas.

BARNLÅS

NIVÅ:	AV
STANDARD:	AV
8:	NC17
7:	R
6:	R
5:	▼

8 Välj önskad nivå med hjälp av ↑/↓, tryck sedan på ENTER.

Inställningen av barnlåset är färdig.

BARNLÅS

NIVÅ:	4: PG13
STANDARD:	USA

Ju lägre värde, desto striktare blir begränsningen.

Stänga av barnlåsfunktionen

Ställ "NIVÅ" på "AV" i steg 8.

Spela upp en skiva för vilken barnlåset används

- 1 Sätt i skivan och tryck på ▷.
Fönstret för att ange lösenordet visas.
- 2 Ange det 4 siffror lösenordet med hjälp av sifferknapparna, tryck sedan på ENTER.
Spelaren startar uppspelningen.

🔧 Tips!

Om du glömmet koden tar du ur skivan och preparar steg 1 till 3 under "Barnlås (begränsad uppspelning)". När du ombeds att mata in koden anger du "199703" med hjälp av sifferknapparna, tryck sedan på ENTER. Du uppmanas sedan att ange ett nytt 4 siffror lösenord. När du angett en ny 4 siffror kod sätter du in skivan igen och trycker på ▷. Mata in det nya lösenordet när menyn för inmatning av lösenord visas.

Obs

- Du kan inte begränsa uppspelningen på den här spelaren när du spelar upp skivor som inte har stöd för barnlås.
- För vissa skivor ombeds du att ändra nivån på barnlåset när du spelar upp skivan. I så fall anger du lösenordet och ändrar sedan nivån. Om du avbryter läget för återupptagen uppspelning återgår nivån till den tidigare nivån.

Områdeskod

Standard	Kodnummer
Argentina	2044
Australien	2047
Belgien	2057
Brasilien	2070
Chile	2090
Danmark	2115
Filippinerna	2424
Finland	2165
Frankrike	2174
Indien	2248
Indonesien	2238
Italien	2254
Japan	2276
Kanada	2079
Kina	2092
Korea	2304
Malaysia	2363
Mexico	2362
Nederländerna	2376
Nya Zeeland	2390
Norge	2379
Österrike	2046
Pakistan	2427
Portugal	2436
Ryssland	2489
Schweiz	2086
Singapore	2501
Spanien	2149
Storbritannien	2184
Sverige	2499
Thailand	2528
Tyskland	2109

Byta lösenord

- 1 Tryck på **DISPLAY** när spelaren är i stoppläge.
Kontrollmenyn visas.
- 2 Välj  (BARNLÅS) genom att trycka på \uparrow/\downarrow och tryck sedan på **ENTER**.
Alternativen för "BARNLÅS" visas.
- 3 Välj "LÖSENORD \rightarrow " genom att trycka på \uparrow/\downarrow och tryck sedan på **ENTER**.
Fönstret för att ange lösenordet visas.
- 4 Ange det 4 siffror lösenordet med hjälp av sifferknapparna, tryck sedan på **ENTER**.
- 5 Ange ett nytt lösenord som består av 4 siffror med hjälp av sifferknapparna, tryck sedan på **ENTER**.
- 6 Bekräfta det fyrsiffriga lösenordet genom att mata in det igen med hjälp av sifferknapparna, tryck sedan på **ENTER**.

Om du råkar ange fel kod

Tryck på \leftarrow innan du trycker på **ENTER** och mata in det rätta lösenordet.

Om du skriver fel

Tryck på \curvearrowright RETURN.

Stänga menyn

Tryck flera gånger på **DISPLAY** tills menyn stängs.

Kontrollera TVn med den medföljande fjärrkontrollen

Du kan ställa in nivån på ljudet, välja ingångskälla och slå på och av strömmen till en Sony TV med den medföljande fjärrkontrollen.

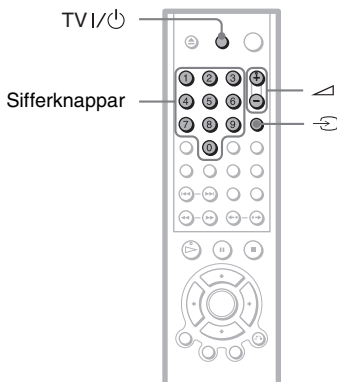

Du kan kontrollera TVn med nedanstående knappar.

Genom att trycka på	Kan du
TV I/⏻	Slå på/av strömmen till TVn
⏮ (volym) +/-	Ställa in ljudvolymen på TVn
⏪ (TV/video)	Växla TVns ingångskälla mellan TV och övriga ingångsskällor.

Obs

Beroende på vilken enhet du ansluter kan det hända att du inte kan kontrollera TVn med vissa knappar.

Kontrollera andra TV-apparater med fjärrkontrollen

Du kan också kontrollera ljudnivå, ingångskälla och strömmen till TV-apparater från andra tillverkare.

Om den TV du använder finns i nedanstående tabell anger du tillverkarens kod.

1 Håll TV I/⏻ intryckt och tryck på sifferknapparna för att ange TV-apparatens tillverkningskod (se nedanstående tabell).

2 Släpp upp TV I/⏻.

Kodnummer för de TV-apparater du kan kontrollera

Om det finns fler än ett kodnummer i listan provar du ett nummer i taget tills du hittar det som fungerar för den TV du använder.

Tillverkare	Kodnummer
Sony (ursprunglig inställning)	01
Grundig	11
Hitachi	24
JVC	33
LG	06
Loewe	06
Panasonic	17, 49
Philips	06, 08
Samsung	06
Sanyo	25
Sharp	29
Thomson	43
Toshiba	38

Obs

- Om du anger ett nytt kodnummer raderas det kodnummer du tidigare angett.
- När du byter batterierna i fjärrkontrollen kan det hända att det kodnumret återställs till det ursprungliga värdet. Då får du ställa in kodnumret igen.

Använda inställningsmenyn

Från inställningsmenyn kan du göra olika inställningar för alternativ som t.ex. bild och ljud. Du kan bland annat ställa in språk för undertexter och inställningsmeny. Mer information om de olika alternativen på inställningsmenyn finns på sid. 62 till sid. 67.

Obs

Uppspelningsinställningar som lagrats på en viss skiva har prioritet över inställningarna på inställningsmenyn och det är inte i alla lägen säkert att samtliga de funktioner som beskrivs går att använda.

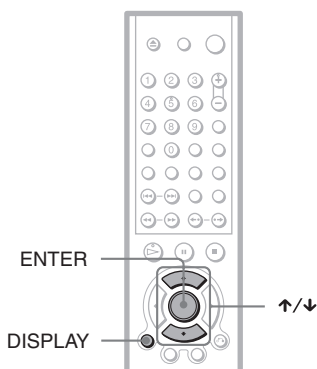

1 Tryck på DISPLAY när spelaren är i stoppläge.

Kontrollmenyn visas.

2 Välj (INSTÄLLNINGAR) genom att trycka på ↑/↓ och tryck sedan på ENTER.

Alternativen för "INSTÄLLNINGAR" visas.

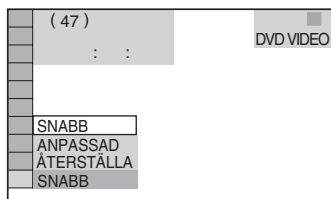

3 Välj "ANPASSAD" genom att trycka på ↑/↓ och tryck sedan på ENTER.

Inställningsmenyn visas.

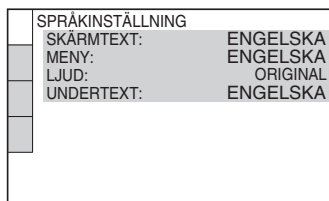

4 Välj inställningsalternativ från inställningsmenyns lista genom att trycka på ↑/↓:

"SPRÅKINSTÄLLNING", "SKÄRMINSTÄLLNINGAR", "SPECIALINSTÄLLNINGAR" eller "LJUDINSTÄLLNINGAR". Tryck sedan på ENTER.

Därmed har du valt ett av inställningsalternativen.

Exempel:

"SKÄRMINSTÄLLNINGAR"

Valt alternativ

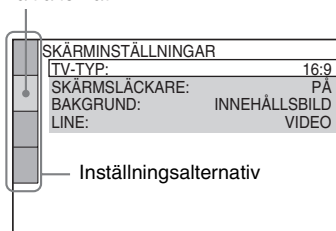

5 Välj alternativ med ↑/↓ och tryck sedan på ENTER.

Inställningsmöjligheterna för det valda alternativet visas.

Exempel: "TV-TYP"

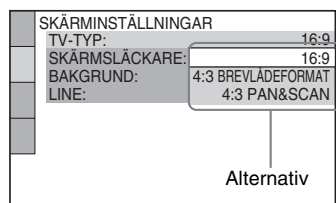

6 Välj inställning med ↑/↓ och tryck sedan på ENTER.

Därmed är inställningen utförd.
Exempel: "4:3 PAN&SCAN"

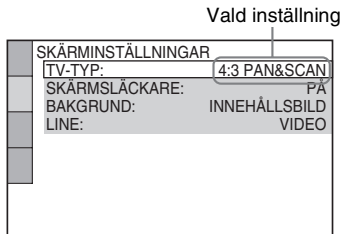

Stänga menyn

Tryck flera gånger på DISPLAY tills menyn stängs.

Starta läget för snabbinställning

Välj "SNABB" i steg 3. Du gör de grundläggande inställningarna genom att följa instruktionerna från steg 5 i förklaringen till snabbinställningarna (sid. 23).

Återställa alla inställningar som gjorts under "INSTÄLLNINGAR"

- 1 Välj "ÅTERSTÄLLA" i steg 3 och tryck sedan på ENTER.
- 2 Välj "JA" med ↑/↓.
I det här läget kan du också avbryta processen och återgå till kontrollmenyn genom att välja "NEJ".
- 3 Tryck på ENTER.
Alla inställningar som förklarats på sid. 62 till sid. 67 återgår till de ursprungliga inställningarna. Tryck inte på I/⏻ under tiden som spelaren återställer inställningarna; den här proceduren tar några sekunder att utföra.

Välja språk för menyer eller ljudspår (SPRÅKINSTÄLLNING)

Via "SPRÅKINSTÄLLNING" kan du välja mellan olika språk för skärmmenyer och ljud.

Välj "SPRÅKINSTÄLLNING" i inställningsmenyn. Mer information om hur du använder teckenfönstret, se "Använda inställningsmenyn" (sid. 61).

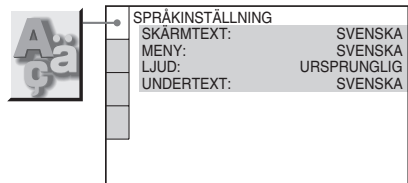

◆ SKÄRMTEXT (skärmmenyer)

Ändrar språk för skärmtextern, menyerna som visas på skärmen.

◆ MENY (endast DVD VIDEO)

Du kan välja språk för skivans menyer.

◆ LJUD (endast DVD VIDEO)

Byter språk för ljudet.

Om du väljer "URSPRUNGLIG" väljer du det språk som har prioritet på skivan.

◆ UNDERTEXT (endast DVD VIDEO)

Ändrar språk på undertexten (textremsorna) som finns inspelad på DVD VIDEO-skivan. Om du väljer "AUTO LJUD" ändras språket för textremsorna enligt det språk du valde för ljudet.

🗣️ Tips!

Om du väljer "ÖVRIGA →" i "MENY", "UNDERTEXT" eller "LJUD" anger du en språkkod med hjälp av "Kodlista över språk" på sid. 74 och sifferknapparna.

Obs

Om du väljer ett språk för "MENY", "UNDERTEXT" eller "LJUD" som inte är tillgängligt på DVD VIDEO-skivan väljs automatiskt ett av de tillgängliga språken.

Inställningar för visningen

(SKÄRMINSTÄLLNINGAR)

Vilka inställningar du väljer beror på vilken TV du anslutit.

Välj "SKÄRMINSTÄLLNINGAR" i inställningsmenyn. För information om hur du använder inställningsmenyn, se "Använda inställningsmenyn" (sid. 61).

De ursprungliga inställningarna är understrukna.

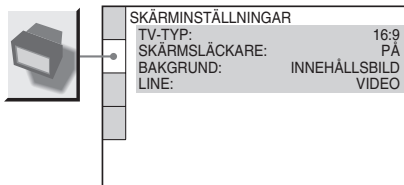

◆ TV-TYP

Välj de bildproportioner som passar den anslutna TVn (standard 4:3 eller bredbildsläge).

<u>16:9</u>	Det här läget väljer du när du har anslutit en bredbilds-TV eller en TV med bredbildsfunktion.
4:3 BREVLÄDEFORMAT	Det här läget väljer du när du har anslutit en TV med bildskärmsproportionerna 4:3. Visar bredbild med svarta band upptill och nedtill på skärmen.
4:3 PAN&SCAN	Det här läget väljer du när du har anslutit en TV med bildskärmsproportionerna 4:3. Visar bredbild så att den täcker hela skärmen, men med de delar som inte får plats beskurna.

16:9



4:3

BREVLÄDEFORMAT



4:3 PAN&SCAN

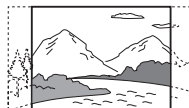

Obs

För vissa DVD-skivor väljs "4:3 BREVLÄDEFORMAT" automatiskt istället för "4:3 PAN&SCAN" eller tvärtom.

◆ SKÄRMSLÄCKARE

Skärmsläckaren aktiveras när du lämnar spelaren i paus- eller stoppläget under mer än 15 minuter, eller när du spelar upp en CD- eller DATA CD-skiva (MP3-ljudspår) längre tid än 15 minuter. Skärmsläckaren hindrar att skärmen skadas (genom inbrända skuggbilder). Du stänger av skärmsläckaren genom att trycka på \triangleright .

<u>PÅ</u>	Aktiverar skärmsläckaren.
AV	Stänger av skärmsläckaren.

◆ BAKGRUND

Väljer bakgrundsfärg eller den bild som ska visas på TV-skärmen i stoppläget eller när du spelar upp en CD- eller DATA CD-skiva (MP3-ljudspår).

<u>INNEHÅLLS BILD</u>	Innehållsbilden (en stillbild) visas, men bara om det finns en bakgrundsbild inspelad på skivan (CD-EXTRA osv.). Om det inte finns någon innehållsbild på skivan visas istället bilden "GRAFIK".
GRAFIK	En bild som finns lagrad i spelarens minne visas.
BLÅ	Bakgrundsfärgen är blå.
SVART	Bakgrundsfärgen är svart.

◆ LINE

Väljer den metod som används för att sända videosignaler via LINE (RGB)-TV-kontakten på spelarens baksida.

<u>VIDEO</u>	Sänder ut videosignaler.
S VIDEO	Sänder ut S-videosignaler.
RGB	Sänder ut RGB-signaler.

Obs

- Om den TV du använder inte kan hantera S VIDEO- eller RGB-signaler visas ingen bild på TV-skärmen även om du väljer "S VIDEO" eller "RGB". Mer information finns i bruksanvisningen som medföljer TVn.
- Om TVn bara har en SCART (EURO AV)-kontakt ska du inte välja "S VIDEO".

Egna inställningar (SPECIALINSTÄLLNINGAR)

Det här inställningsalternativet använder du för att göra inställningar som rör uppspelning och andra inställningar.

Välj "SPECIALINSTÄLLNINGAR" i inställningsmenyn. För information om hur du använder inställningsmenyn, se "Använda inställningsmenyn" (sid. 61).

De ursprungliga inställningarna är understrukna.



SPECIALINSTÄLLNINGAR	
AUTOMATISK AVSTÄNGNING:	<u>PÅ</u>
AUTOUPPSPELNING:	<u>AV</u>
DIMMER:	LJUS
PAUSLÄGE:	<u>AUTO</u>
SPÄRVAL:	AV
FORTSATT UPPSPELN. MULTI:	<u>PÅ</u>

◆ AUTOMATISK AVSTÄNGNING

Slår på/av den automatiska avstängningen.

<u>PÅ</u>	Spelaren växlar över till standbyläge om du lämnar den i stoppläge mer än 30 minuter.
AV	Stänger av den här funktionen.

◆ AUTOUPPSPELNING

Slår på/av inställningen för automatisk uppspelning. Den här funktionen kan du t.ex. använda när spelaren är ansluten till en timer (medföljer inte).

<u>AV</u>	Stänger av den här funktionen.
PÅ	Startar uppspelningen automatiskt när strömmen till spelaren slås på.

◆ DIMMER

Justerar belysningen i frontpanelens teckenfönster.

<u>LJUS</u>	Gör belysningen starkare.
MÖRK	Gör belysningen svagare.

◆ PAUSLÄGE (endast DVD VIDEO/DVD-RW)

Väljer bild i pausläget.

AUTO	Bilden, inklusive motiv som rör sig dynamiskt, matas ut utan fladder. Det här är det läge som du bör välja som normalläge.
STILLBILD	Bilden, inklusive motiv som inte rör sig dynamiskt, matas ut med hög upplösning.

◆ SPÅRVAL (endast DVD VIDEO)

Ger det ljudspår som innehåller flest kanaler prioritet när du spelar upp en DVD VIDEO-skiva på vilken flera ljudformat (formaten PCM, MPEG-ljud, DTS eller Dolby Digital) finns inspelade.

AV	Ingen prioritet ges.
AUTO	Prioritet ges.

Obs

- När du väljer "AUTO" kan det hända att språket ändras. Inställningen för "SPÅRVAL" har högre prioritet än inställningen "LJUD" för "SPRÅKINSTÄLLNING" (sid. 62).
- Om du ställer "DTS" på "AV" (sid. 67) spelas inte DTS-ljudspåret upp även om du ställt "SPÅRVAL" på "AUTO".
- Om ljudspår i formatet PCM, DTS, MPEG-ljud och Dolby Digital har samma antal kanaler väljer spelaren format i ordningen PCM, DTS, Dolby Digital och MPEG-ljud.

◆ FORTSATT UPPSPELN. MULTI (endast DVD VIDEO/VIDEO-CD) (endast DVP-NS333/NS430/NS433)

Slår på/av inställningen för fortsatt uppspelning för flera skivor. Fortsatt (återupptagen) uppspelning kan lagras i minnet för upp till 6 olika DVD VIDEO/VIDEO-CD-skivor (sid. 28).

PÅ	Inställningen för fortsatt uppspelning lagras i minnet för upp till sex skivor. (Inställningarna finns kvar i minnet även om du väljer AV.)
AV	Lagrar inte inställningen för fortsatt uppspelning i minnet. Uppspelningen startar bara från den punkt som gäller för den skiva som sitter i spelaren.

Inställningar för ljud

(LJUDINSTÄLLNINGAR)

Via "LJUDINSTÄLLNINGAR" kan du ställa in ljudet efter uppspelningsförhållandena och de anslutningar du gjort.

Välj "LJUDINSTÄLLNINGAR" i inställningsmenyn. För information om hur du använder inställningsmenyn, se "Använda inställningsmenyn" (sid. 61). De ursprungliga inställningarna är understruken.



LJUDINSTÄLLNINGAR	
LJUD DÄMPNING:	AV
AUDIO DRC:	STANDARD
NEDMIXNING:	DOLBY SURROUND
DIGITAL UTGÅNG:	PÅ
DOLBY DIGITAL:	D-PCM
MPEG:	PCM
DTS:	AV

◆ LJUD DÄMPNING (sänker ljudvolymen)

Om det uppspelade ljudet är orent (distorderat) ställer du det här alternativet på "PÅ". Spelaren sänker nivån på ljudet som matas ut.

Den här funktionen påverkar ljudet från följande kontakter:

- LINE OUT L/R (AUDIO) (linjeutgång V/H (ljud))
- LINE (RGB) - TV-kontakt

AV	Det här läger bör du välja som normalläge.
PÅ	Välj det här läget om ljudet från högtalarna är orent (distorderat).

◆ AUDIO DRC (Dynamic Range Control, dynamisk nivåkontroll) (endast DVD VIDEO/DVD-RW)

Gör ljudet klart även om du sänker volymen när du spelar upp en DVD-skiva som hanterar funktionen "AUDIO DRC". Det här påverkar signalen från följande kontakter:

- LINE OUT L/R (AUDIO) (linjeutgång V/H (ljud))
- LINE (RGB) - TV-kontakt
- DIGITAL OUT (OPTICAL eller COAXIAL)-kontakten, men bara när

“DOLBY DIGITAL” är ställt på “D-PCM” (sid. 66).

STANDARD	Det här är det läge som du bör välja som normalläge.
TV	Gör att låga ljud hörs tydligt även när volymen är sänkt.
BEVARA DYNAMIK	Ger dig känslan av att vara på en livespelning.

◆ NEDMIXNING (endast DVD VIDEO/DVD-RW)

Byter nedmixningsmetod till 2 kanaler när du spelar upp en DVD-skiva som har inspelat ljud för bakre kanaler eller som spelats in i formatet Dolby Digital. Mer information om de bakre signalkomponenterna finns under “Visa information om ljudet på skivan” (sid. 49). Den här funktionen påverkar ljudet från följande kontakter:

- LINE OUT L/R (AUDIO) (linjeutgång V/H (ljud))
- LINE (RGB) - TV-kontakt
- DIGITAL OUT (OPTICAL eller COAXIAL)-kontakten när “DOLBY DIGITAL” är ställt på “D-PCM” (sid. 66).

DOLBY SURROUND	Det här är det läge som du bör välja som normalläge. Flerkanaliga ljudsignaler sänds ut som två kanaler så att du kan få surroundljud.
NORMAL	Flerkanaliga ljudsignaler mixas ned till två kanaler så att du kan lyssna på ljudet i ett stereosystem.

◆ DIGITAL UTGÅNG

Väljer om ljudsignaler ska matas ut via DIGITAL OUT-utgången (OPTICAL eller COAXIAL).

PÅ	Det här är det läge som du bör välja som normalläge. Om du väljer “PÅ” finns mer information om övriga inställningar under Ställa in den digitala utsignalen.
AV	Påverkan från den digitala kretsen på den analoga är minimal.

Ställa in den digitala utsignalen

Växlar metod för utmatning av ljudsignaler när du ansluter en komponent som t.ex. en förstärkare (mottagare) eller MD-däck med digital ingång.

Mer information om anslutningarna finns på sid. 18.

Välj “DOLBY DIGITAL”, “MPEG” och “DTS” när du ställt “DIGITAL UTGÅNG” på “PÅ”.

LJUDINSTÄLLNINGAR	
LJUD DÄMPNING:	AV
AUDIO DRC:	STANDARD
NEDMIXNING:	DOLBY SURROUND
DIGITAL UTGÅNG:	PÅ
DOLBY DIGITAL:	D-PCM
MPEG:	PCM
DTS:	AV

Om du ansluter en komponent som inte kan hantera den ljudsignal du valt hörs höga störningar (eller inget ljud alls) från högtalarna; i värsta fall kan hörsel och högtalare skadas.

◆ DOLBY DIGITAL (endast DVD VIDEO/DVD-RW)

Väljer signaltyp för Dolby Digital.

D-PCM	Välj det här läget när spelaren är ansluten till en ljudkomponent som saknar inbyggd Dolby Digital-dekoder. Du kan ställa in om signalen hanteras Dolby Surround (Pro Logic) eller ej genom inställningarna för alternativet “NEDMIXNING” under “LJUDINSTÄLLNINGAR” (sid. 65).
DOLBY DIGITAL	Det här läget väljer du när spelaren är ansluten till en ljudkomponent med inbyggd Dolby Digital-dekoder.

◆ MPEG (endast DVD VIDEO/DVD-RW)

Väljer typ av MPEG-ljudsignal.

<u>PCM</u>	Välj det här läget när spelaren är ansluten till en ljudkomponent som saknar inbyggd MPEG-dekoder. När du spelar upp MPEG-ljudspår sänder spelaren ut stereosignaler via DIGITAL OUT (OPTICAL eller COAXIAL).
MPEG	Det här läget väljer du när spelaren är ansluten till en ljudkomponent med inbyggd MPEG-dekoder.

◆ DTS (endast DVD VIDEO)

Väljer om DTS-signaler ska matas ut eller ej.

<u>AV</u>	Det här läget väljer du när spelaren är ansluten till en ljudkomponent som saknar inbyggd DTS-dekoder.
PÅ	Det här läget väljer du när spelaren är ansluten till en ljudkomponent med inbyggd DTS-dekoder.

Obs

Om du lyssnar på MPEG-ljud via DIGITAL OUT (COAXIAL eller OPTICAL)-kontakten och ställer "MPEG" på MPEG i "LJUDINSTÄLLNINGAR" hörs inget ljud från högtalarna när du väljer något av TVS-lägena.

Felsökning

Om du råkar ut för något av följande problem när du använder spelaren kan du ta hjälp av den här felsökningsguiden för att försöka lösa problemen innan du lämnar in enheten för reparation. Om du inte kan lösa problemet på egen hand kontaktar du närmaste Sony-återförsäljare.

Strömförsörjning

Strömmen är inte påslagen.

- ➔ Kontrollera att nätkabeln är korrekt ansluten.

Bild

Ingen bild syns eller bara bildstörningar visas.

- ➔ Anslut alla kablar igen. Se till att alla anslutningar är rätt utförda.
- ➔ Anslutningskablarna är skadade.
- ➔ Kontrollera anslutningen till TVn (sid. 16) och ställ om ingångsväljaren på TVn så att signalen från spelaren visas på TV-skärmen.
- ➔ I inställningsmenyn ställer du "LINE" under "SKÄRMINSTÄLLNINGAR" på ett alternativ som är anpassat efter det system du använder (sid. 64).
- ➔ Skivan är smutsig eller spräckt.
- ➔ Om bilden som sänds ut från spelaren till TVn går via en videobandspelare eller om anslutningen gjorts till en kombinations-TV med integrerad TV och videobandspelare (TV/VIDEO) kan det hända att skyddssignalen för upphovsrätten för vissa DVD-skivor påverkar bildkvaliteten. Om du fortfarande har problem när du ansluter spelaren direkt till TVn kan du försöka ansluta spelaren till TVns S VIDEO-ingång (sid. 16).
- ➔ Du spelar upp en skiva vars färgsystem inte kan hanteras av den TV du använder.

Trots att du har ställt in bildförhållandet för "TV-TYP" under "SKÄRMINSTÄLLNINGAR" fyller inte bilden ut hela skärmen.

- ➔ Bildförhållandet kan inte ändras för den här DVD-skivan.

Bilden är svartvit.

- ➔ I inställningsmenyn ställer du "LINE" under "SKÄRMINSTÄLLNINGAR" på ett alternativ som är anpassat efter den TV du använder (sid. 63).
- ➔ Om du använder en SCART (EURO AV)-kabel ska den ha alla stiftan anslutna (21 stift).

Ljud

Inget ljud hörs.

- ➔ Anslut alla kablar igen. Se till att alla anslutningar är rätt utförda.
- ➔ Anslutningskabeln är skadad.
- ➔ Spelaren är ansluten till fel ingång på förstärkaren (mottagaren) (sid. 20, 21, 22).
- ➔ Ingången för förstärkaren (mottagaren) är felaktigt inställd.
- ➔ Spelaren är i pausläge eller spelar upp i slowmotion.
- ➔ Spelaren är i läget för snabbspolning framåt eller bakåt.
- ➔ Om ljudsignalen inte kommer via DIGITAL OUT (OPTICAL eller COAXIAL) bör du kontrollera ljudinställningarna (sid. 66).
- ➔ Om du spelar upp en Super VCD-skiva som saknar ljudspår 2 hörs inget ljud om du väljer "2:STEREO", "2:1/V" eller "2:2/H".

Ljudet innehåller mycket störningar.

- ➔ När du spelar upp en CD-skiva med DTS-ljudspår sänds störningar ut från LINE OUT L/R (AUDIO)-utgången eller DIGITAL OUT (OPTICAL eller COAXIAL)-utgången (sid. 26).

Ljudet är orent (distorderat).

- ➔ Ställ "LJUD DÄMPNING" under "LJUDINSTÄLLNINGAR" på "PÅ" (sid. 65).

Ljudnivån är låg.

- ➔ Ljudnivån är låg för vissa DVD-skivor. Ljudnivån ökar om du ställer "AUDIO DRC" på "TV" (sid. 65).
- ➔ Ställ "LJUD DÄMPNING" under "LJUDINSTÄLLNINGAR" på "AV" (sid. 65).

Användning

Fjärrkontrollen fungerar inte.

- ➔ Batterierna i fjärrkontrollen är svaga.
- ➔ Det finns ett hinder mellan fjärrkontrollen och spelaren.
- ➔ Avståndet mellan fjärrkontrollen och spelaren är för långt.
- ➔ Du riktar inte fjärrkontrollen mot spelarens fjärsensor.

Skivan spelas inte upp.

- ➔ Du har vänt skivan fel. Sätt i skivan med uppspelningssidan riktad nedåt.
- ➔ Skivan är skev.
- ➔ Spelaren kan inte spela upp vissa typer av skivor (sid. 7).
- ➔ Regionkoden för DVD-skivan stämmer inte med den som spelaren är inställd för.
- ➔ Fukt har kondenserats inne i spelaren (sid. 3).
- ➔ Spelaren kan inte spela upp en skiva som inte är stängd på rätt sätt (finalized) (sid. 7).

MP3-ljudspåret kan inte spelas upp (sid. 32).

- ➔ DATA CD-skivan har inte spelats in i ett MP3-format som följer standarden ISO 9660 Level 1/Level 2 eller Joliet.
- ➔ MP3-ljudspåren har inte filändelsen ".MP3".
- ➔ Filerna är inte MP3-filer även om de har filändelsen ".MP3".
- ➔ Filen är inte av formatet MPEG1 Audio Layer 3.
- ➔ Spelaren kan inte spela upp ljudspår i MP3PRO-format.

"Copyright-skyddad" visas och skärmen blir blå när du spelar upp en DVD-RW-skiva.

- ➔ Bilden från digitala sändningar eller liknande kanske innehåller upphovsrättsskyddssignaler, som t.ex. en fullständig upphovsrättsskyddssignal,

upphovsrättsskyddssignal för en kopia och begränsad upphovsrättsskyddssignal. När bilder som innehåller upphovsrättsskyddssignaler spelas upp kan det hända att en blå skärm visas istället för bilder. Det kan ta en stund innan spelaren hittar bilder som kan spelas upp.

Namnet på albumet eller spåret för MP3-ljud visas inte som det ska.

- ➔ Spelaren kan bara visa alfanumeriska tecken. Övriga tecken visas som "***".

Uppspelningen av skivan startar inte från början av skivan.

- ➔ Du har valt programmerad uppspelning, slumpmässig uppspelning, upprepad uppspelning eller A-B Repetera (sid. 35).
- ➔ Återupptagen uppspelning har aktiverats (sid. 28).

Spelaren börjar spela upp skivan automatiskt.

- ➔ Skivan har en funktion för automatisk uppspelning.
- ➔ "AUTOUPPSPELNING" under "SPECIALINSTÄLLNINGAR" är ställt på "PÅ" (sid. 64).

Uppspelningen avbryts automatiskt.

- ➔ När du spelar upp en skiva med signaler för automatisk paus stannar spelaren skivan när en autopaussignal registreras.

Du kan inte utföra vissa funktioner som t.ex. stopp, sökning, uppspelning i slowmotion, upprepad uppspelning, slumpmässig uppspelning eller programmerad uppspelning.

- ➔ Beroende på den skiva du använder är det inte säkert att du kan använda alla funktioner som nämns ovan. Mer information finns i bruksanvisningen till skivan.

Det går inte att ändra språk för ljudet.

- ➔ Försök att använda DVD-skivans meny istället för direktvalsknappen på fjärrkontrollen (sid. 30).
- ➔ DVD-skivan saknar flerspråkigt ljud.
- ➔ DVD-skivan tillåter inte att du ändrar språk för ljudspåret.

Det går inte att stänga av undertexterna (textremsorna).

- ➔ Försök att använda DVD-skivans meny istället för direktvalsknappen på fjärrkontrollen (sid. 30).
- ➔ DVD-skivan saknar flerspråkiga undertexter.
- ➔ DVD-skivan tillåter inte att du ändrar textremsorna.

Det går inte att ändra kameravinkel.

- ➔ Försök att använda DVD-skivans meny istället för direktvalsknappen på fjärrkontrollen (sid. 30).
- ➔ Det finns inga fler kameravinklar inspelade på DVD-skivan.
- ➔ Kameravinkeln kan bara ändras när indikatorn "CAM" tänds i frontpanelens teckenfönster (sid. 9).
- ➔ DVD-skivan tillåter inte att du ändrar kameravinkel.

Spelaren fungerar inte som den ska.

- ➔ Om statisk elektricitet eller liknande gör att spelaren inte fungerar som den ska bör du koppla bort strömmen till den.

5 nummer eller bokstäver visas på skärmen och i frontpanelens teckenfönster.

- ➔ Spelarens självdiagnosfunktion har aktiverats. (Se tabellen på sid. 70.)

Skivfacket öppnas inte och "LOCKED" visas i frontpanelens teckenfönster.

- ➔ Barnlåset är aktiverat (sid. 28).

Skivfacket öppnas inte och "TRAY LOCKED" visas i frontpanelens teckenfönster.

- ➔ Kontakta Sony-återförsäljaren eller en auktoriserad Sony serviceverkstad.

"DATAFEL" visas på TV-skärmen när du spelar upp en DATA CD-skiva.

- ➔ MP3-ljudspåret du försöker spela upp är skadat.
 - ➔ Filen är inte av formatet MPEG1 Audio Layer 3.
-

Självdiagnosfunktion (När

bokstäver/nummer visas i

teckenfönstret)

När självdiagnosfunktionen aktiveras för att förhindra att funktionsfel uppstår i spelaren visas en servicekod i frontpanelens teckenfönster. Koden består av fem tecken (t.ex. C 13 50) i en kombination av en bokstav och fyra siffror. Du kan tolka koden med hjälp av följande tabell.

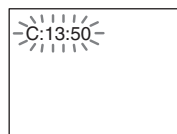

De tre första Orsak och/eller åtgärd tecknen i servicekoden

C 13	Skivan är smutsig. ➔ Rengör skivan med en mjuk duk (sid. 7).
C 31	Skivan har inte satts i ordentligt. ➔ Sätt in skivan på rätt sätt.
E XX (xx är ett tal)	Spelaren förebygger ett funktionsfel genom att utföra en självdiagnos. ➔ Kontakta närmaste Sony-återförsäljare eller auktoriserade Sony serviceverkstad och ge dem servicekoden (5 tecken). Exempel: E 61 10

Ordlista

Avsnitt (sid. 9)

För en VIDEO-CD-skiva med PBC-funktioner (uppspelningskontroll) delas menyfönster, rörliga bilder och stillbilder in i sektioner som kallas "avsnitt".

Index (CD) / Video Index (VIDEO-CD) (sid. 12)

Ett tal (nummer) som delar in spår i sektioner så att du lättare kan hitta en önskad punkt på en CD- eller VIDEO-CD-skiva. På vissa skivor finns inga index inspelade.

Kapitel (sid. 9)

Sektioner bestående av bild eller ljud som är mindre än en titel. En titel består av flera kapitel. På vissa skivor finns inga kapitel.

Dolby Digital (sid. 18, 66)

En digital komprimeringsteknologi som utvecklats av Dolby Laboratories. Den här teknologin hanterar 5.1-kanaligt surroundljud.. Formatet har den bakre kanalen i stereo och det finns en separat subwooferkanal. Dolby Digital erbjuder samma separata 5.1 kanaler med hög digital ljudkvalitet som används i biosalonger som använder Dolby Digital. God kanalseparation uppnås genom att alla kanaler spelas in separat och genom att all ljudinformation behandlas digitalt uppstår bara en försämrbar försämring av ljudkvaliteten.

Dolby Surround (Pro Logic) (sid. 18)

En ljudbehandlingsteknologi som Dolby Laboratories utvecklat för surroundljud. När signalen innehåller en surroundkomponent sänder Pro Logic ut signaler för främre, mitt och bakre högtalare. Den bakre kanalen är i mono.

DTS (sid. 18, 67)

En digital komprimeringsteknologi som Digital Theater Systems, Inc. utvecklat. Den här teknologin hanterar 5.1-kanaligt surroundljud. Formatet har den bakre kanalen i stereo och det finns en separat

subwooferkanal. DTS ger samma separata 5.1 kanaler med hög digital ljudkvalitet. God kanalseparation uppnås genom att alla kanaler spelas in separat och genom att all ljudinformation behandlas digitalt uppstår bara en försämrbar försämring av ljudkvaliteten.

DVD VIDEO (sid. 6)

En skiva som innehåller upp till 8 timmars film trots att dess diameter är densamma som för en CD-skiva.

Kapaciteten för en DVD-skiva med ett lager och en sida är 4,7 GB (Giga Byte), vilket är 7 gånger mer än för en CD-skiva.

Lagringskapaciteten för en DVD-skiva med dubbla lager och en sida är 8,5 GB, en DVD-skiva med ett lager och dubbla sidor är 9,4 GB och en DVD-skiva med dubbla lager och dubbla sidor är 17 GB.

Bildinformationen använder sig av MPEG 2-formatet, en standard som används över hela världen för digital komprimering.

Bildinformationen komprimeras till ungefär 1/40 (medelvärde) av dess ursprungliga storlek. DVD-skivan använder sig också av en teknologi med variabel kodningsnivå som ändrar dataallokeringen efter vad bilden kräver. Ljudinformation spelas in i flerkanaligt format, t.ex. Dolby Digital, vilket gör att du kan få en mer verklighetstrogen ljudåtergivning.

Dessutom innehåller DVD-skivor olika avancerade funktioner som t.ex. funktion för flera kameravinklar, flera språk och barnlås.

DVD-RW (sid. 6)

På DVD-RW-skivor kan man spela in flera gånger och de har samma storlek som DVD VIDEO-skivor. DVD-RW har två olika lägen: VR- och Videoläge. DVD-RW-skivor som skapats i videoläget har samma format som DVD VIDEO, medan skivor som skapats i formatet VR (Video Recording) tillåter att du programmera och redigera innehållet.

DVD+RW (sid. 6)

DVD+RW (plus RW) är inspelningsbara och återinspelningsbara. DVD+RW-skivor använder ett inspelningsformat som kan jämföras med DVD VIDEO-formatet.

MPEG-ljud (sid. 18, 67)

Ett kodningsystem som är en internationell kodningsstandard för komprimering av ljudsignaler som definierats av ISO/IEC. MPEG 1 hanterar upp till 2 kanaler i stereo. MPEG 2, som används på DVD-skivor, hanterar upp till 7.1-kanaligt surroundljud.

Spår (sid. 9)

Sektioner av bild eller musik på en CD- eller VIDEOCD-skiva (motsvarar en "låt" eller ett musikstycke).

Titel (sid. 9)

De längsta sektionerna av bild eller musikinnehåll på en DVD-skiva, film eller liknande, i ett videoprogram eller ett helt album i ett ljudprogram.

Specifikationer

System

Laser: Halvledare

Signalformat: PAL/NTSC

Ljudspecifikationer

Frekvensomfång: DVD VIDEO (PCM

96 kHz); 2 Hz till 44 kHz ($\pm 1,0$ dB)/

DVD VIDEO (PCM 48 kHz): 2 Hz till

22 kHz ($\pm 0,5$ dB)/CD: 2 Hz till 20 kHz

($\pm 0,5$ dB)

Signal/brusförhållande (S/N-förhållande):

115 dB (endast LINE OUT L/R

(AUDIO)-utgångarna)

Harmonisk distortion: 0,003 %

Dynamikomfång: DVD VIDEO: 103 dB/

CD: 99 dB

Svaj: Ej mätbart ($\pm 0,001\%$ W PEAK)

Signalerna från LINE OUT L/R (AUDIO)-utgången är uppmätta. När du spelar upp PCM-ljudspår med en samplingsfrekvens på 96 kHz konverteras utsignalen från DIGITAL OUT (OPTICAL eller COAXIAL)-kontakten till samplingsfrekvensen 48 kHz.

Utgångar

(Namn på kontakten: Kontakttyp/utnivå/
belastningsimpedans)

LINE OUT (AUDIO): Phono-kontakter/

2 Vrms/Över 10 kohm

DIGITAL OUT (OPTICAL)*: Optisk

utgång/-18 dBm (våglängd 660 nm)

DIGITAL OUT (COAXIAL): Phono-

kontakter/0,5 Vp-p/75 ohm

LINE OUT (VIDEO): Phono-kontakter/

1,0 Vp-p/75 ohm

* Endast DVP-NS430/NS433

Allmänt

Strömförsörjning:

220-240 V AC, 50/60 Hz

Energiförbrukning: 13 W

Storlek (ca.):

DVP-NS330/NS333:

430 × 55,5 × 244 mm (bredd/höjd/djup)

inklusive utstickande delar

DVP-NS430/NS433:

430 × 55,5 × 237 mm (bredd/höjd/djup)

inklusive utstickande delar

Vikt (ca.):

2,15 kg

Driftstemperatur: 5 °C till 35 °C

Driftsfuktighet: 25 % till 80 %

Medföljande tillbehör

Se sid. 15.

Rätt till ändring av specifikationer och utförande förbehålles.

Kodlista över språk

Mer information finns på sidorna 48, 52, 62.

Stavningen av språken följer standarden ISO 639: 1988 (E/F).

Kod Språk	Kod Språk	Kod Språk	Kod Språk
1027 Afar	1183 Irish	1347 Maori	1507 Samoan
1028 Abkhazian	1186 Scots Gaelic	1349 Macedonian	1508 Shona
1032 Afrikaans	1194 Galician	1350 Malayalam	1509 Somali
1039 Amharic	1196 Guarani	1352 Mongolian	1511 Albanian
1044 Arabic	1203 Gujarati	1353 Moldavian	1512 Serbian
1045 Assamese	1209 Hausa	1356 Marathi	1513 Siswati
1051 Aymara	1217 Hindi	1357 Malay	1514 Sesotho
1052 Azerbajjani	1226 Croatian	1358 Maltese	1515 Sundanese
1053 Bashkir	1229 Hungarian	1363 Burmese	1516 Swedish
1057 Byelorussian	1233 Armenian	1365 Nauru	1517 Swahili
1059 Bulgarian	1235 Interlingua	1369 Nepali	1521 Tamil
1060 Bihari	1239 Interlingue	1376 Dutch	1525 Telugu
1061 Bislama	1245 Inupiak	1379 Norwegian	1527 Tajik
1066 Bengali;	1248 Indonesian	1393 Occitan	1528 Thai
Bangla	1253 Icelandic	1403 (Afan)Oromo	1529 Tigrinya
1067 Tibetan	1254 Italian	1408 Oriya	1531 Turkmen
1070 Breton	1257 Hebrew	1417 Punjabi	1532 Tagalog
1079 Catalan	1261 Japanese	1428 Polish	1534 Setswana
1093 Corsican	1269 Yiddish	1435 Pashto;	1535 Tonga
1097 Czech	1283 Javanese	Pushto	1538 Turkish
1103 Welsh	1287 Georgian	1436 Portuguese	1539 Tsonga
1105 Danish	1297 Kazakh	1463 Quechua	1540 Tatar
1109 German	1298 Greenlandic	1481 Rhaeto-	1543 Twi
1130 Bhutani	1299 Cambodian	Romance	1557 Ukrainian
1142 Greek	1300 Kannada	1482 Kirundi	1564 Urdu
1144 English	1301 Korean	1483 Romanian	1572 Uzbek
1145 Esperanto	1305 Kashmiri	1489 Russian	1581 Vietnamese
1149 Spanish	1307 Kurdish	1491 Kinyarwanda	1587 Volapük
1150 Estonian	1311 Kirghiz	1495 Sanskrit	1613 Wolof
1151 Basque	1313 Latin	1498 Sindhi	1632 Xhosa
1157 Persian	1326 Lingala	1501 Sangho	1665 Yoruba
1165 Finnish	1327 Laothian	1502 Serbo-	1684 Chinese
1166 Fiji	1332 Lithuanian	Croatian	1697 Zulu
1171 Faroese	1334 Latvian;	1503 Singhalese	
1174 French	Lettish	1505 Slovak	
1181 Frisian	1345 Malagasy	1506 Slovenian	1703 Inte angivet

Sakregister

Nummer

- 16:9 63
- 4:3 BREVLÅDEFORMAT 63
- 4:3 PAN&SCAN 63
- 5.1 kanalers surroundljud 18

A

- A-B REPETERA 38
- ALBUM 41
- Album 33
- ANPASSAD 61
- ANPASSAD BARNLÅS 56
- Anslut 16
- ÅTERSTÄLLA 62
- Återupptagen uppspelning 28
- AUDIO DRC 65
- AUTOMATISK AVSTÄNGNING 64
- AUTOUPPSPELNING 64
- AVANCERAD 46
- AVSNITT 41
- Avsnitt 9, 71
- Avsökning 40

B

- BAKGRUND 63
- BARNLÅS 57
- Barnspärr 28
- Batterier 15
- BILDINSTÄLLNINGAR 54
- BILDNAVIGERING 43
- BIT HASTIGHET 46
- BNR 53

C

- CD 6, 26

D

- DATA CD 6, 32
- DIGITAL BILDFÖRBÄTTRING 55
- DIGITAL UTGÅNG 66
- Digital utgång 66
- DIMMER 64
- Direkt återuppspelning 27
- Direktsökning 27
- DOLBY DIGITAL 22, 48, 66, 71
- DTS 22, 48, 67, 71
- DVD 6, 26, 71
- DVD+RW 6, 27, 71
- DVD-RW 6, 30, 71

E

- EGNA

BILDINSTÄLLNINGAR

54

F

- Felsökning 68
- Finna en viss punkt genom att granska bilden på TV-skärmen 40
- Fjärrkontroll 15, 60
- FORTSATT UPPSPELN. MULTI 29, 65
- Frontpanelens teckenfönster 9
- Frysa bildrutor 41

G

- Göra anslutningarna 15

H

- Hantering av skivor 7
- Högtalare Göra anslutningarna 18

I

- INDEX 41
- Index 71
- INSTÄLLNINGAR 61
- Inställningsmeny 61

K

- KAPITEL 41
- Kapitel 9, 71
- Kontrollmeny 12

L

- LAGER 46
- LINE 64
- LJUD 48, 62
- LJUD DÄMPNING 65
- LJUDINSTÄLLNINGAR 65

M

- MENY 62
- Menyer på DVD-skivor 30
- MP3 6, 32
- MPEG 22, 48, 67, 72

N

- NEDMIXNING 66

O

- Oavbruten uppspelning CD/VIDEO CD 26
- DVD 26
- ORIGINAL 30
- ORIGINAL/PLAY LIST 30

P

- PAUSLÄGE 65
- PBC-uppspelning 31
- PLAY LIST 30
- PRO LOGIC 21, 66, 71
- PROGRAM 35
- Programmerad uppspelning 35

R

- REPETERA 38

S

- SKÄRMINSTÄLLNINGAR 63
- Skärmmeny Inställningsmeny 61
- Kontrollmeny 12
- SKÄRMSLÄCKARE 63
- SKÄRMTEXT 62
- Skivor som du kan använda 6
- Slowmotion 40
- SLUMPMÄSSIG 37
- Slumpmässig uppspelning 37
- SNABB 62
- Snabbinställning 23, 62
- Snabbspolning bakåt 40
- Snabbspolning framåt 40
- Söka 40
- SPÅR 41
- Spår 9, 32, 72
- SPÅRVAL 65
- SPECIALINSTÄLLNINGAR 64
- SPRÅKINSTÄLLNING 62
- SURROUND 18, 50

T

- Teckenfönster Frontpanelens teckenfönster 9
- Inställningsmeny 61
- Kontrollmeny 12
- TID/TEXT 41, 44
- TITEL 41
- Titel 9, 72
- TOP MENU 30
- TVS (TV Virtual Surround) 50
- TV-TYP 63

U

- UNDERTEXT 52, 62
- Upprepad uppspelning 38
- Uppspelningsratt 40

V

VIDEO CD 6, 26

VINKEL 52

Visa information om ljudet på
skivan 49

VISA KAPITEL 43

VISA SPÅR 43

VISA TITEL 43



Tryckt på 100 % återvunnet papper.

<http://www.sony.net/>