

# Compact Disc Player

---

Operating Instructions _____	EN
Mode d'emploi _____	F
Manual de instrucciones _____	ES
MMMMM _____	C



*CDP-XA20ES*

## WARNING

To prevent fire or shock hazard, do not expose the unit to rain or moisture.

To avoid electrical shock, do not open the cabinet. Refer servicing to qualified personnel only. Do not install the appliance in a confined space, such as a bookcase or built-in cabinet.

For the customers in the United States

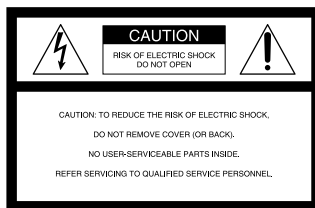

This symbol is intended to alert the user to the presence of uninsulated "dangerous voltage" within the product's enclosure that may be of sufficient magnitude to constitute a risk of electric shock to persons.



This symbol is intended to alert the user to the presence of important operating and maintenance (servicing) instructions in the literature accompanying the appliance.

### INFORMATION

This equipment has been tested and found to comply with the limits for a Class B digital device, pursuant to Part 15 of the FCC Rules. These limits are designed to provide reasonable protection against harmful interference in a residential installation. This equipment generates, uses, and can radiate radio frequency energy and, if not installed and used in accordance with the instructions, may cause harmful interference to radio communications.

However, there is no guarantee that interference will not occur in a particular installation. If this equipment does cause harmful interference to radio or television reception, which can be determined by turning the equipment off and on, the user is encouraged to try to correct the interference by one or more of the following measures:

- Reorient or relocate the receiving antenna.
- Increase the separation between the equipment and receiver.
- Connect the equipment into an outlet on a circuit different from that to which the receiver is connected.
- Consult the dealer or an experienced radio/TV technician for help.

### CAUTION

You are cautioned that any changes or modification not expressly approved in this manual could void your authority to operate this equipment.

### Owner's Record

The model and serial numbers are located at the rear of the unit. Record the serial number in the space provided below. Refer to them whenever you call upon your Sony dealer regarding this product.

Model No. CDP-XA20ES

Serial No. \_\_\_\_\_

For the customers in Canada

### CAUTION

TO PREVENT ELECTRIC SHOCK,  
DO NOT USE THIS POLARIZED AC  
PLUG WITH AN EXTENSION  
CORD, RECEPTACLE OR OTHER  
OUTLET UNLESS THE BLADES  
CAN BE FULLY INSERTED TO  
PREVENT BLADE EXPOSURE.



AR46

(Except for the customers in the United States and Canada)

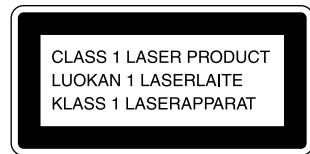

This appliance is classified as a CLASS 1 LASER product.

The CLASS 1 LASER PRODUCT MARKING is located on the rear exterior.

The following caution label is located inside the unit.

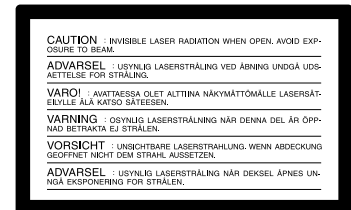

## Welcome!

Thank you for purchasing the Sony Compact Disc Player. Before operating the unit, please read this manual thoroughly and retain it for future reference.

## About This Manual

The instructions in this manual are for model CDP-XA20ES. The European model is used for illustration purposes, unless otherwise mentioned. Any difference in operation is clearly indicated in the text, for example, "European model only."

### Conventions

- Instructions in this manual describe the controls on the player. You can also use the controls on the remote if they have the same or similar names as those on the player.
- The following icons are used in this manual:



Indicates that you can do the task using the remote.



Indicates hints and tips for making the task easier.

# TABLE OF CONTENTS

---

## Getting Started

Unpacking .....	4
Hooking Up the System .....	4

---

Playing a CD .....	6
--------------------	---

---

## Playing CDs

Using the Display .....	8
Locating a Specific Track .....	9
Locating a Particular Point in a Track .....	9
Playing Tracks Repeatedly .....	10
Playing in Random Order (Shuffle Play) .....	11
Creating Your Own Program (Program Play) .....	11
Playing Only Specific Tracks (Delete Play) Z .....	13

---

## Recording From CDs

Recording Your Own Program .....	14
Recording a CD by Specifying Tape Length (Time Edit/Just Edit) .....	14
Fading In or Out .....	15
Useful Tips for Recording .....	16

---

## Additional Information

Precautions .....	17
Notes on CDs .....	17
Troubleshooting .....	18
Specifications .....	18

---

## Index

Index .....	19
-------------	----

## Unpacking

Check that you received the following items:

- Audio connecting cord (1)
- Remote commander (remote) (1)
- Sony SUM-3 (NS) batteries (2)
- Stabilizer (1)

## Inserting batteries into the remote

You can control the player using the supplied remote. Insert two size AA (R6) batteries by matching the + and - on the batteries. When using the remote, point it at the remote sensor on the player.

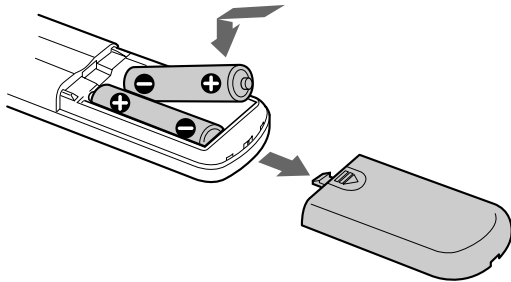

### When to replace batteries

With normal use, the batteries should last for about six months. When the remote no longer operates the player, replace all the batteries with new ones.

### Notes

- Do not leave the remote near an extremely hot or humid place.
- Do not drop any foreign object into the remote casing, particularly when replacing the batteries.
- Do not expose the remote sensor to direct sunlight or lighting apparatuses. Doing so may cause a malfunction.
- If you don't use the remote for an extended period of time, remove the batteries to avoid possible damage from battery leakage and corrosion.

## Hooking Up the System

### Overview

This section describes how to hook up the CD player to an amplifier. Be sure to turn off the power of each component before making the connections.

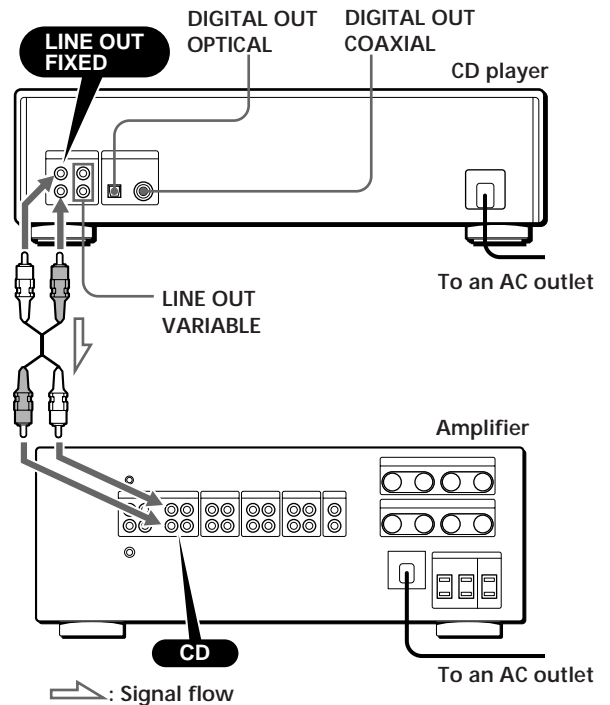

### What cords will I need?

#### When making analog hookups

- Audio cord (supplied) (1)

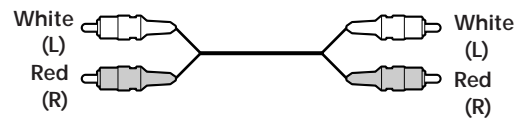

#### When making digital hookups

- Optical cable POC-15 (not supplied)

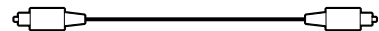

- Coaxial cable (not supplied)

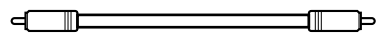

## Hookups

#### When making analog hookups

When connecting an audio cord, be sure to match the color-coded cord to the appropriate jacks on the components: Red (right) to Red and White (left) to White. Be sure to make connections firmly to avoid hum and noise.

## UK model

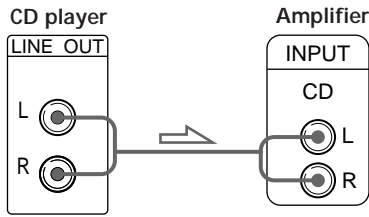

## Other models

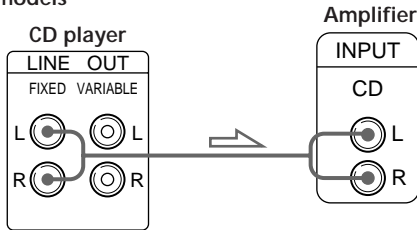

- If you have an analog power amplifier (except for UK model)  
Connect the amplifier via the VARIABLE LINE OUT jacks using the supplied audio cord. You can adjust the output level with the LINE OUT /PHONE LEVEL control on the player or the LINE OUT LEVEL buttons on the remote.

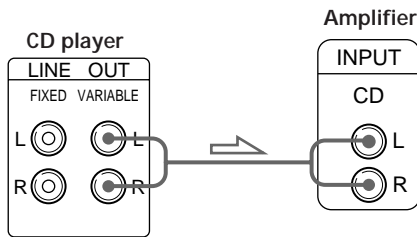

### Note

You cannot adjust the output level by pressing the LINE OUT LEVEL buttons on the remote when using the UK model.

## p When making digital hookups

You can avoid deterioration of the signal during transmission, since the music signal output through the digital output connectors retains digital form. You can connect a digital component such as a digital amplifier, D/A converter, DAT or MD. When you connect a DAT or MD, you can make digital recordings from CDs. Note that you cannot use fading in or out function (page 15) when making this connection.

- If you have a digital component with an optical digital input connector  
Connect the component via the DIGITAL OUT (OPTICAL) connector using the optical cable (not supplied). Take off the cap and plug in the optical cable.

## European and UK models

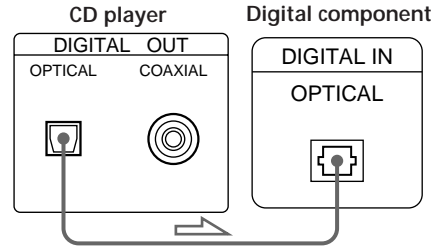

## Other models

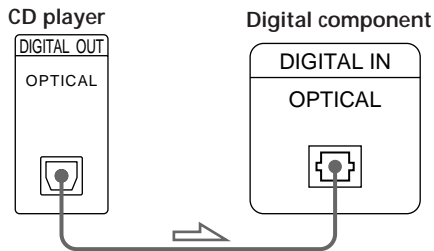

- If you have a digital component with a coaxial digital input connector (European and UK models only)  
Connect the component via the DIGITAL OUT (COAXIAL) connector using the coaxial cable (not supplied).

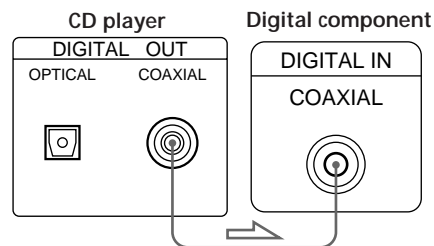

### Note

When you connect via the DIGITAL OUT connector, noise may occur when you play CD software other than music, such as a CD-ROM.

## Setting the voltage selector (voltage selector equipped models only)

Check that the voltage selector on the rear panel of the player is set to the local power line voltage. If not, set the selector to the correct position using a screwdriver before connecting the AC power cord to a wall outlet.

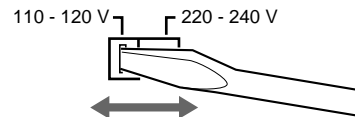

## Connecting the AC power cord

Connect the AC power cord to a wall outlet.

## Removing the notice sheet

The notice sheet is put on the player. Remove the sheet before you use your player.

# Playing a CD

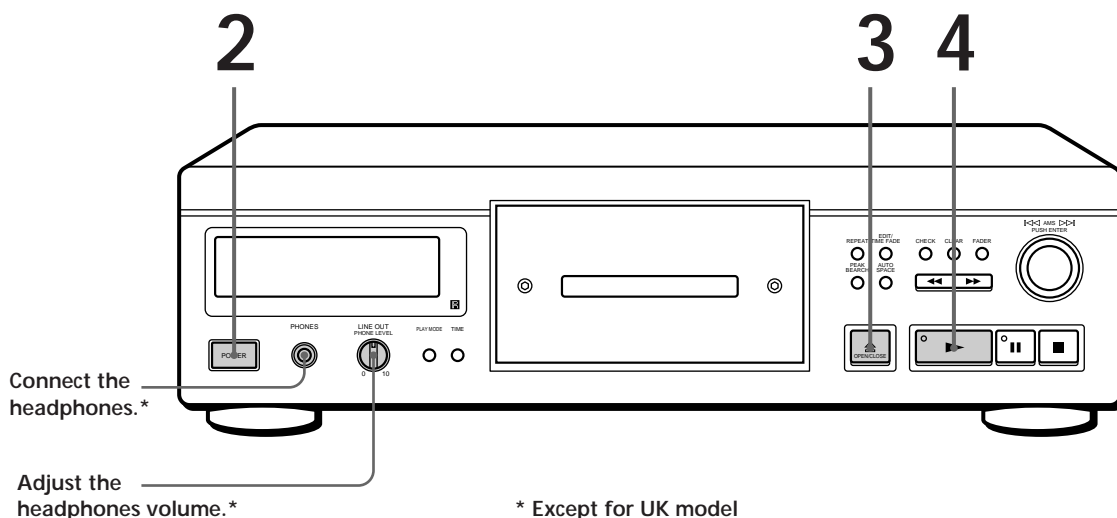



Connect the headphones.\*

Adjust the headphones volume.\*

\* Except for UK model  
(The output level from the LINE OUT VARIABLE jacks will also change if you turn the LINE OUT/PHONE LEVEL control.)

- See pages 4 – 5 for the hookup information.

 If you turn on the player with a CD in the tray  
You can start playing automatically from the beginning of the CD. If you connect a commercially available timer, you can start playing the CD at any time you want.

 If “-----” appears in the display  
Place the supplied stabilizer on the CD.  
If you do not, this indication appears.

**Note**  
In Step 3, do not place two or more CDs at the same time.  
If you do so, you may damage the discs and/or the player.

**1** Turn on the amplifier and select the CD player position.

**2** Press POWER to turn on the player.

**3** Press  OPEN/CLOSE, and place a CD on the tray.

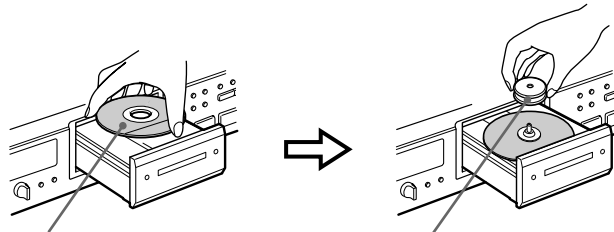

With the label side up

Place the supplied stabilizer on the CD with the hole facing down.

**4** Press .  
The disc tray closes and the player plays all the tracks once (Continuous Play).  
Adjust the volume on the amplifier.

To stop playback

Press p.

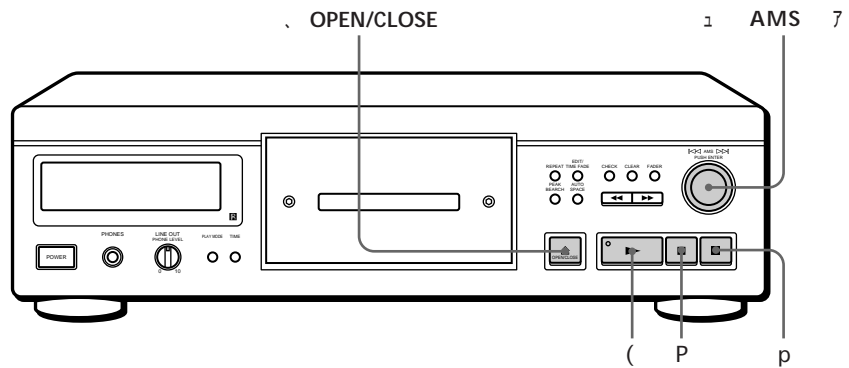

When you want to	You need to
Pause	Press P
Resume play after pause	Press P or (
Go to the next track	Turn 1 AMS 7 clockwise. (When using the remote, press +.)
Go back to the preceding track	Turn 1 AMS 7 counterclockwise. (When using the remote, press =.)
Stop play and remove the CD	Press , OPEN/CLOSE

## Using the Display

You can check information about the disc using the display.

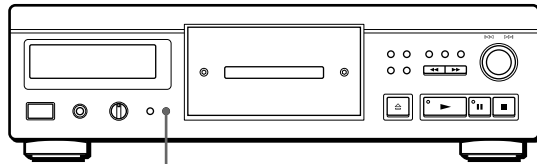

TIME

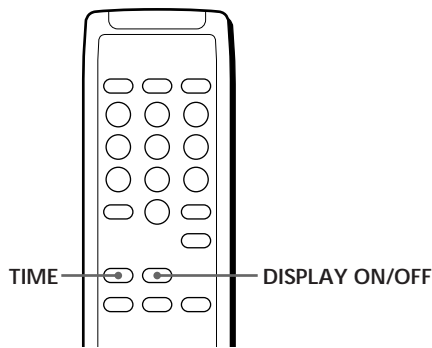

TIME

DISPLAY ON/OFF

### Checking the total number and playing time of the tracks

Press TIME before you start playing. The display shows the total number of tracks, total playing time and music calendar.

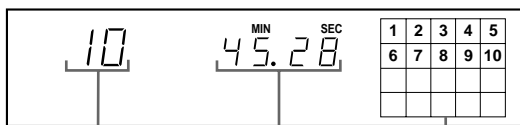

Total number of tracks

Total playing time

Music calendar

While in Shuffle Play mode ("SHUFFLE" appears in the display; see page 11), a one-second access time blank is added between each track. This increase is automatically added to the total playing time in the display.

The information also appears when you press OPEN/CLOSE to close the disc tray.

### Display information while playing a disc

While playing a disc, the display shows the current track number, index number, playing time and the music calendar.

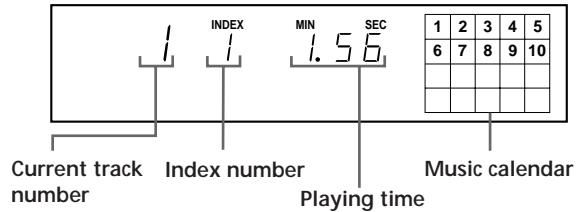

Current track number

Index number

Playing time

Music calendar

The track numbers in the music calendar disappear after they are played.

### Checking the remaining time

Each time you press TIME while playing a disc, the display changes as shown in the chart below.

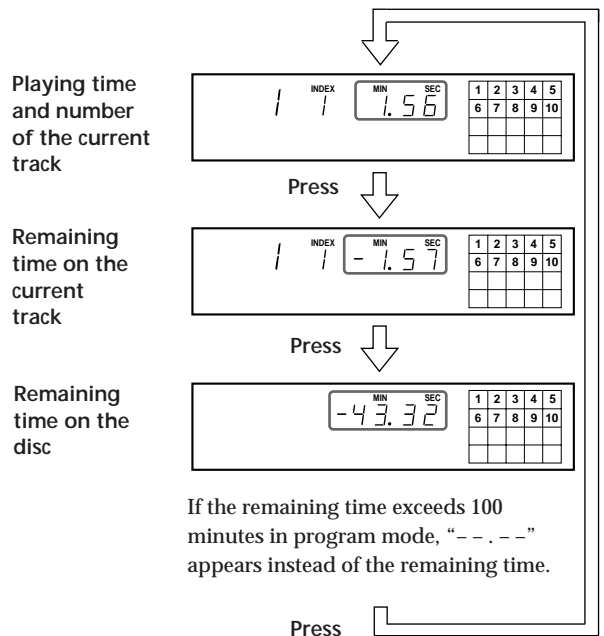

If the remaining time exceeds 100 minutes in program mode, "----" appears instead of the remaining time.

### Turning off indications in the display

Each time you press DISPLAY ON/OFF on the remote while playing a disc, the display turns off and on alternately.

Even when the display is turned off, the display turns on if you pause or stop play. When you resume play, the display turns off again.

Before you start playing, when you press DISPLAY ON/OFF to turn off the display, "dISP OFF" appears, and when you press the button to turn on the display, "dISP On" appears.



## Locating a Specific Track

You can quickly locate any track while playing a disc using the AMS (Automatic Music Sensor) on the player or number buttons on the remote.

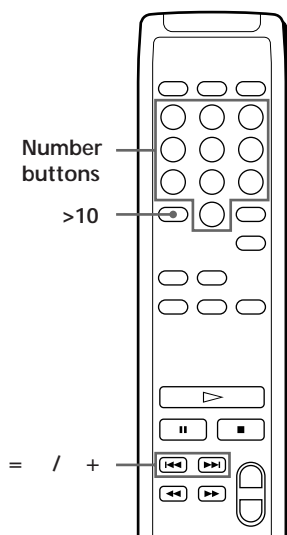
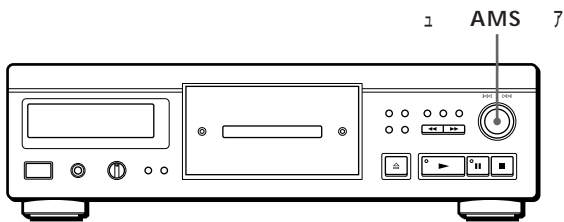

To locate	You need to
The next or succeeding tracks	Turn 1 AMS 7 clockwise until you find the track. When using the remote, press + repeatedly until you find the track.
The current or preceding tracks	Turn 1 AMS 7 counterclockwise until you find the track. When using the remote, press = repeatedly until you find the track.
A specific track directly Z	Press the number button of the track on the remote

When you directly locate a track numbered over 10 Z

Press >10 first, then the corresponding number buttons on the remote. To enter "0," use button 10.

Example: To play track number 30

Press >10 first, then 3 and 10.

## Locating a Particular Point in a Track

You can also locate a particular point in a track while playing a disc.

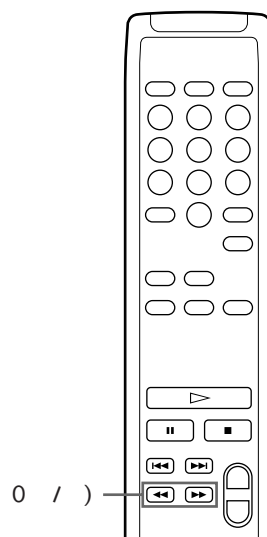
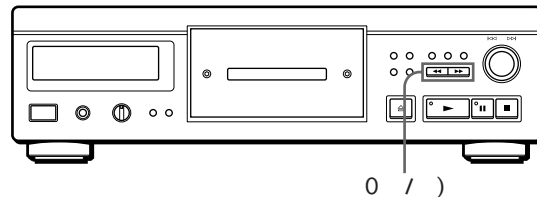

To locate a point	Press
While monitoring the sound	) (forward) or 0 (backward) and hold down until you find the point
Quickly by observing the display during pause	0/) and hold down until you find the point. You will not hear the sound during the operation.

### Note

If "77" appears in the display, the disc has reached the end while you were pressing ). Press 0 or turn 1 AMS 7 counterclockwise to go back.

## Playing Tracks Repeatedly

You can play tracks repeatedly in any play mode.

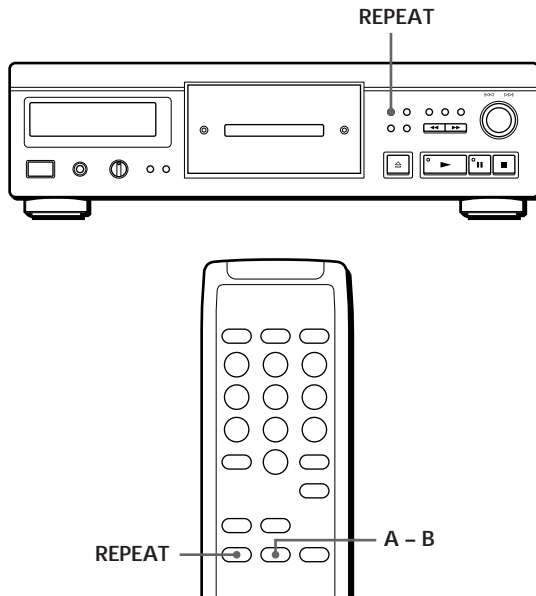

Press REPEAT while playing a disc.  
“REPEAT” appears in the display. The player repeats the tracks as follows:

When the disc is played in	The player repeats
Continuous Play (page 6)	All the tracks
Shuffle Play (page 11)	All the tracks in random orders
Program Play (page 11)	The same program
Delete Play (page 13)	All the remaining tracks
Delete Shuffle Play (page 11, 13)	All the remaining tracks in random orders

### To cancel Repeat Play

Press REPEAT repeatedly until “REPEAT” disappears from the display.

## Repeating the current track

You can repeat only the current track.

While the track you want is being played, press REPEAT repeatedly until “REPEAT 1” appears in the display.

## Repeating a Specific Portion (A-B Repeat)

You can play a specific portion in a track repeatedly. This might be useful when you want to memorize lyrics.

Note that you cannot repeat a portion extending to two tracks.

- 1 While playing a disc, press A - B on the remote when you find the starting point (point A) to be played repeatedly.  
“A-” of “REPEAT A-” flashes in the display.
- 2 When you reach the ending point (point B), press A - B again.  
“REPEAT A-B” appears. The player plays this specific portion repeatedly.

### To cancel A-B Repeat

Press REPEAT.

### Setting a new starting point

You can move the repeating portion ahead by changing the starting point.

- 1 Press A - B while the player is repeating the specific portion.  
The ending point B becomes the new starting point A. “A-” of “REPEAT A-” flashes in the display.
- 2 When you reach the ending point (point B), press A - B again.  
“REPEAT A-B” appears. The player repeats between the new starting and ending points.

 When you want to restart from the starting point A  
Press 右部 during A-B Repeat.

## Playing in Random Order (Shuffle Play)

You can have the player “shuffle” tracks and play in a random order.

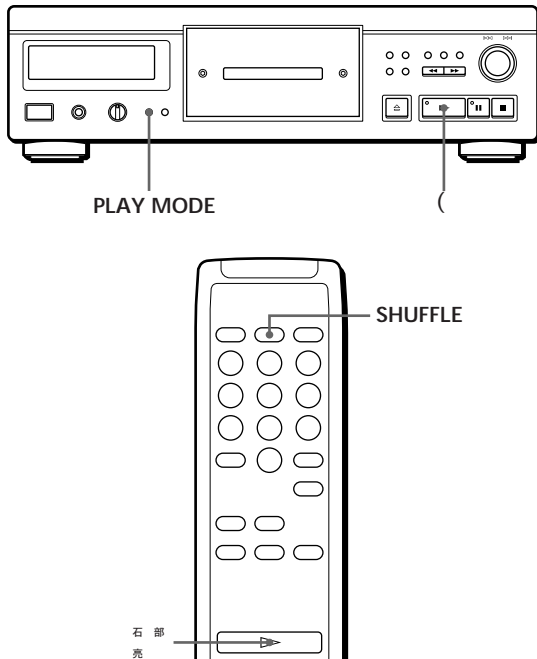

- 1 Press PLAY MODE repeatedly until “SHUFFLE” appears in the display.  
When using the remote, press SHUFFLE.
- 2 Press ( to start Shuffle Play.  
The [ ] indication appears while the player is “shuffling” the tracks.

To cancel Shuffle Play  
Press PLAY MODE twice (or CONTINUE on the remote).

You can start Shuffle Play while playing  
Press PLAY MODE once (or SHUFFLE on the remote), and Shuffle Play starts from the current track.

You can delete unwanted tracks during Shuffle Play (Delete Shuffle Play)  
Press the number button of the track you want to delete on the remote.  
The track number and “OFF” appear in the display, and then the track number disappears from the music calendar.  
If you want to restore the track, press the number button again.  
To restore all the tracks, press p in stop mode.

## Creating Your Own Program (Program Play)

You can arrange the order of the tracks on a disc and create your own program. The program can contain up to 24 tracks.

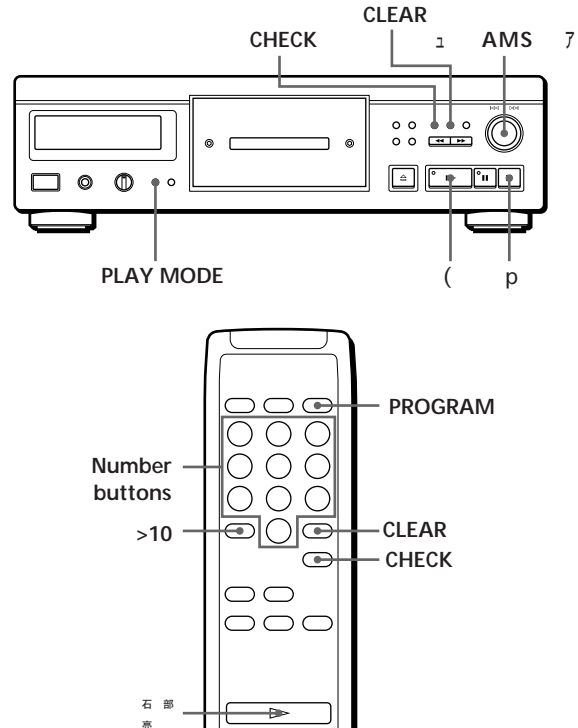

### Creating a program on the player

- 1 Press PLAY MODE repeatedly until “PROGRAM” appears in the display before you start playing.
- 2 Turn 1 AMS 7 until the track number you want appears in the display.  
The playing order and the track numbers being programmed flash and the total playing time including the track appears in the display.

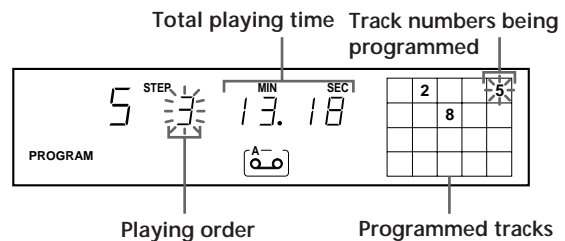

(Continued)

- 3 Push  $\square$  AMS 7 to select the track.

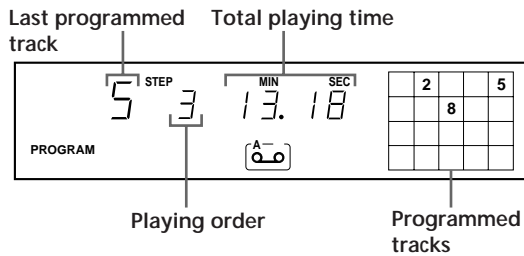

If you've made a mistake  
Press CLEAR, then repeat Steps 2 and 3.

- 4 Repeat Steps 2 and 3 to program the tracks in the order you want.
- 5 Press ( to start Program Play.

To cancel Program Play  
Press PLAY MODE.

💡 When tracks, which aren't numerically consecutive on the disc, are programmed consecutively (i.e. 1, 3, 5 etc.)  
A one-second access time blank is added between the tracks.

💡 The program remains even after the Program Play ends  
When you press (, you can play the same program again.

### Notes

- The total playing time doesn't appear in the display when it exceeds 100 minutes.
- "FULL" appears in the display when you try to add a track to a program which already contains 24 tracks.

## Creating a program using the remote

- 1 Press PROGRAM before you start playing.  
"PROGRAM" appears in the display.
- 2 Press number buttons of the tracks you want to program in the order you want.  
Example: To program the tracks 2, 8 and 5  
Press number buttons in the order 2, 8 and 5.

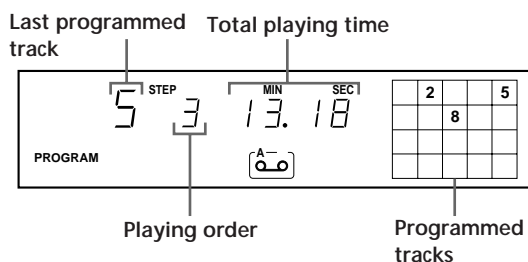

To select a track with a number over 10  
Use >10 button (see page 9).

If you've made a mistake  
Press CLEAR, then press the correct track number.

- 3 Press  $\square$  to start Program Play.

To cancel Program Play  
Press CONTINUE.

💡 You can check the total playing time while programming using the remote (Program Edit)  
To select a track, press = or + and check the total playing time. Then press PROGRAM to confirm your selection.

💡 When tracks, which aren't numerically consecutive on the disc, are programmed consecutively (i.e. 1, 3, 5 etc.)  
A one-second access time blank is added between the tracks.

💡 The program remains even after the Program Play ends  
When you press  $\square$ , you can play the same program again.

### Notes

- The total playing time doesn't appear in the display when it exceeds 100 minutes.
- "FULL" appears in the display when you try to add a track to a program which already contains 24 tracks.

## Checking the track order

You can check your program before or after you start playing.

Press CHECK.

Each time you press this button, the display shows the track number in the programmed order. After the last track in the program, the display shows "End" and returns to the original display. If you check the order after you start playing, the display shows only the remaining track numbers.

## Changing the track order

You can change your program before you start playing.

To	You need to
Erase a track	Press CHECK until the track you don't want appears in the display, then press CLEAR
Erase the last track in the program	Press CLEAR. Each time you press the button, the last track will be cleared.
Add tracks to the end of the program	Turn 1 AMS 7 until track number you want to add appears, then push 1 AMS 7. When using the remote, press the number button of the tracks to be added.
Change the whole program completely	Hold down CLEAR until "ALL CLr" appears in the display. Create a new program following the programming procedure.

## Playing Only Specific Tracks (Delete Play)

You can delete unwanted tracks and play only the remaining tracks.

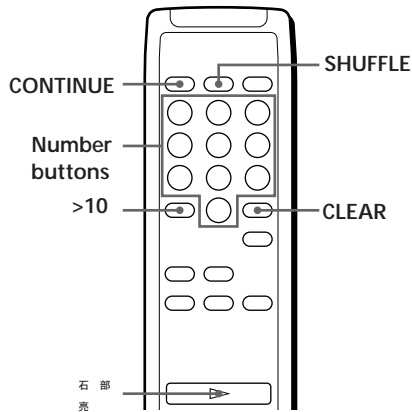

- 1 Press SHUFFLE.  
"SHUFFLE" appears in the display.

- 2 Press the number buttons of the tracks you want to delete.  
The track numbers disappear from the music calendar after "OFF" appears for a while.  
To delete a track numbered over 10, use the >10 button (see page 9).

### If you've made a mistake

Press the number button of the track. "On" appears in the display and the track will be restored.

- 3 After you've deleted all the tracks you don't want, press CONTINUE.  
"SHUFFLE" disappears from the display.

### If you press PLAY MODE on the player instead of CONTINUE on the remote

The deleted tracks will be restored. Be sure to do this step with the remote.

- 4 Press 石部 亮 to start Delete Play.

### To cancel Delete Play

Press p in stop mode.

-  The player keeps the deleted tracks in memory even after the Delete Play ends

When you press 石部 亮, you can play only the remaining tracks again.

-  You can play the tracks in random order (Delete Shuffle Play)

Just skip Step 3 in the above procedure.

-  You can delete a track while playing

Press CLEAR while the track is being played. The player deletes the track and starts playing the next track.

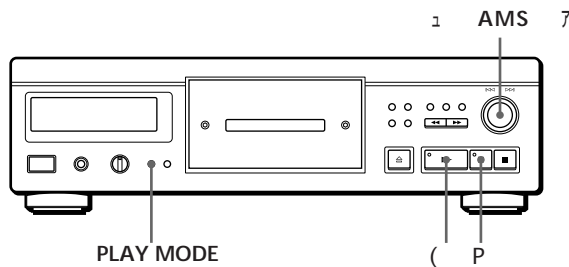

## Recording Your Own Program

You can record the program you've created on a tape, DAT or MD. The program can contain up to 24 tracks. By inserting a pause during programming, you can divide the program into two for recording on both sides of a tape.



- 1 Create your program (for side A when recording on a tape) while checking the total playing time indicated in the display. See "Creating a program on the player" on page 11.
- 2 When you record on both sides of the tape, press P to insert a pause. The "P" and  indications appear in the display and the playing time is reset to "0.00." When you record on one side of the tape or on a DAT or MD, skip this step and go to Step 4.
 

A pause is counted as one track  
You can program up to 23 tracks when you insert a pause.
- 3 Repeat Step 1 to create the program for side B.
- 4 Start recording on the deck and then press ( on the player. When you record on both sides of the tape, the player pauses at the end of the program for side A.
- 5 When you record on side B, reverse the tape and press ( or P on the player to resume playing.

 To check and change your program  
See pages 12 and 13.  
The  indication appears while checking the program for side A and  while checking the program for side B.

 You can automatically insert a blank space of 3 seconds between each track  
Use the Auto Space function (see page 16).



## Recording a CD by Specifying Tape Length (Time Edit/Just Edit)

You can have the player create a program that will fit the length of the tape. Select one of the following options:

- Time Edit: automatically creates a program, keeping the original order of the disc.
- Just Edit: automatically arranges the track order to fit the tape length.

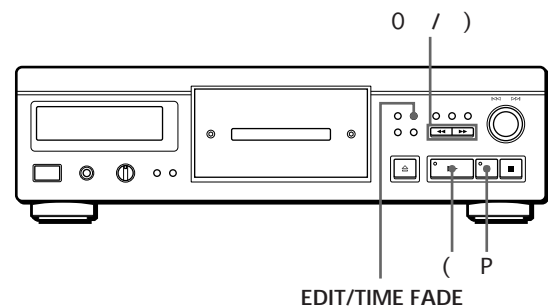
The program can contain up to 24 tracks (a pause inserted between tracks is counted as one track). Note that tracks whose numbers are over 24 cannot be programmed.



- 1 Press EDIT/TIME FADE before you start playing as follows:
  - To select Time Edit, press the button until "EDIT" appears and "A" in the  indication flashes in the display.
  - To select Just Edit, press the button until "JUST EDIT" appears and "A" in the  indication flashes in the display.
- 2 Press 0 or ) to specify the tape length. Each time you press these buttons, the display changes as shown below, with the tape length of one side following each indication.

HALF	C-46	C-54	C-60	C-74	C-90	-	-	-	-	N
(23.00)	(27.00)	(30.00)	(37.00)	(45.00)						

### When you select "HALF"

The player sets the program of each side to a half of the total playing time of the disc. If tracks are already programmed, select "HALF" after erasing the program (see page 13). Note that you cannot select "HALF" when the disc has more than 24 tracks.

- 3 Press EDIT/TIME FADE to have the player create the program. The display shows the tracks to be recorded. "B" in the  indication flashes in the display.

- 4 When you record on both sides of the tape, press EDIT/TIME FADE again.  
The player inserts a pause, then creates the program for side B. The display shows the programmed tracks.  
When you record on one side of the tape or on a DAT or MD, skip this step.
- 5 Start recording on the deck and then press ( on the player.  
When you record on both sides of the tape, the player pauses at the end of the program for side A.
- 6 When you record on side B, reverse the tape and press ( or P on the player to resume playing.

**To cancel Time Edit/Just Edit**

Press PLAY MODE repeatedly until "SHUFFLE" and "PROGRAM" disappear from the display (or press CONTINUE on the remote).

 You can program the tracks you want in advance  
Select the tracks before doing the above procedure. The player creates a program from the remaining tracks. In this case, you cannot select "HALF" to specify the tape length.

 You can freely specify the tape length  
Set the tape length using  $\uparrow$  AMS  $\downarrow$ .  
Example: When the tape length of one side is 30 minutes and 15 seconds  
1 To set the minutes, turn  $\uparrow$  AMS  $\downarrow$  until "30" appears in the display, then push  $\uparrow$  AMS  $\downarrow$ .  
2 To set the seconds, turn  $\uparrow$  AMS  $\downarrow$  until "15" appears in the display, then push  $\uparrow$  AMS  $\downarrow$ .

 When tracks, which aren't numerically consecutive on the disc, are programmed consecutively (i.e. 1, 3, 5 etc.)  
A one-second access time blank is added between the tracks.

 You can automatically insert a blank space of 3 seconds between each track  
Use the Auto Space function (see page 16).

 You can check and change the program  
See pages 12 and 13.

## Fading In or Out

You can manually fade in or out to prevent tracks from starting or ending abruptly.  
Note that you cannot use this effect when you use the DIGITAL OUT connector.

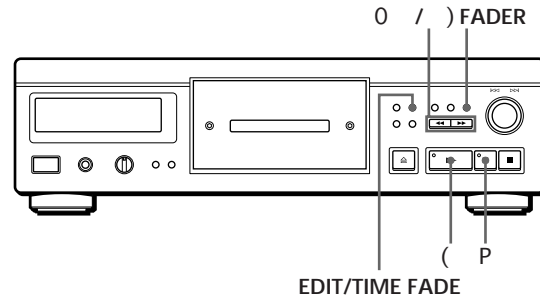

To	Press FADER
Start play fading in	During pause. [FADE] lights up in the display and the Q indication flashes. The play fades in.
End play fading out	When you want to start fading out. [FADE] lights up in the display and the Q indication flashes. The play fades out and the player pauses.

## Changing the fading time

You can change the fading time from 2 to 10 seconds before fading in or out. If you don't change it, fading lasts for 5 seconds.

- 1 Press FADER before you start playing.  
"5 SEC" appears and "[FADE]" flashes in the display.
- 2 Press 0 or ) to specify the fading time.

## Fading out at the specified time (Time Fade)

You can have the player fade out automatically by specifying the playing time. Once you set the Time Fade, it works twice, that is, the play fades out at the end of both sides of a tape.

- 1 Press EDIT/TIME FADE repeatedly before you start playing until "[TIME FADE]" and "A" in the [Q-O] indication appear in the display.

(Continued)

- Press 0 or ) to specify the playing time. Each time you press these buttons, the display changes as shown below, with the playing time of one side following each indication.

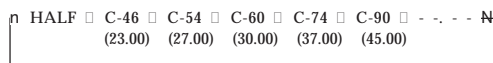

**When you select "HALF"**

The player sets the playing time to a half of the total playing time.

- Press ( to start playing. At the specified time the play fades out and the player pauses. "B" in the indication appears in the display.
- To record on side B, reverse the tape and press ( or P on the player to resume playing. Again, the play fades out at the specified time.

**To cancel Time Fade**  
Press EDIT/TIME FADE.

You can freely specify the playing time  
See "You can freely specify the tape length" on page 15.

You can change discs during Time Fade  
If the play ends before the specified fade-out time, (for example, when you record CD-singles on a tape) change the disc. The specified fade-out time is counted only during playing.

You can fade in to resume playing in Step 4  
After you reverse the tape, press FADER.

**Note**  
If you press 0 or ) during Time Fade Play, Time Fade will be cancelled.

## Useful Tips for Recording

Using these functions makes recording CDs more convenient.

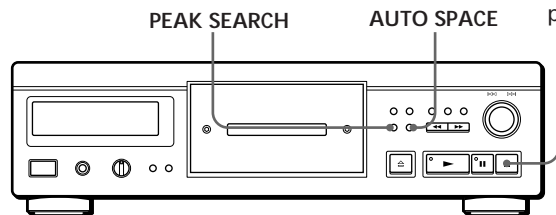

### Adjusting the recording level (Peak Search)

The player locates the highest level among the tracks to be recorded to let you adjust the recording level before you start recording.

- Before you start playing, press PEAK SEARCH. "PEAK" flashes in the display and the player repeats the portion of the highest level.
- Adjust the recording level on the deck.
- Press p on the player to stop Peak Search. "PEAK" disappears from the display.

**Note**  
The portion with the highest level may differ every time you try the adjustment on the same disc. The difference is, however, so slight that you won't find any problem in adjusting the recording level precisely.

### Locating each track on a tape using the AMS function (Auto Space)

The Auto Space function inserts a blank space of 3 seconds between each track while playing, and enables you to locate each track using the AMS function of the deck.

Before you start playing, press AUTO SPACE. "AUTO SPACE" appears in the display.

**To cancel Auto Space**  
Press AUTO SPACE until "AUTO SPACE" disappears from the display.

**Note**  
If you use the Auto Space function when recording, for example, a medley or symphony, the sound may be interrupted where the track number changes. It happens when the track numbers are assigned in the middle of the piece.



### Precautions

#### On safety

- Caution — The use of optical instruments with this product will increase eye hazard.
- Should any solid object or liquid fall into the cabinet, unplug the player and have it checked by qualified personnel before operating it any further.

#### On power sources

- Before operating the player, check that the operating voltage of the player is identical with your local power supply. The operating voltage is indicated on the nameplate at the rear of the player.
- The player is not disconnected from the AC power source (mains) as long as it is connected to the wall outlet, even if the player itself has been turned off.
- If you are not going to use the player for a long time, be sure to disconnect the player from the wall outlet. To disconnect the AC power cord (mains lead), grasp the plug itself; never pull the cord.
- AC power cord (mains lead) must be changed only at the qualified service shop.

#### On placement

- Place the player in a location with adequate ventilation to prevent heat build-up in the player.
- Do not place the player on a soft surface such as a rug that might block the ventilation holes on the bottom.
- Do not place the player in a location near heat sources, or in a place subject to direct sunlight, excessive dust or mechanical shock.

#### On avoiding deterioration of sound quality

- Do not touch the lens inside.

#### On using the stabilizer

- Be sure to use the supplied stabilizer. If you use any other stabilizer, you may damage the player.

#### On operation

- If the player is brought directly from a cold to a warm location, or is placed in a very damp room, moisture may condense on the lenses inside the player. Should this occur, the player may not operate properly. In this case, remove the disc and leave the player turned on for about an hour until the moisture evaporates.

#### On adjusting volume

- Do not turn up the volume while listening to a portion with very low level inputs or no audio signals. If you do, the speakers may be damaged when a peak level portion is played.

#### On inserting a disc

- You may hear a whistling sound from the player. This indicates that the player is automatically adjusting its internal mechanisms according to the inserted disc.

#### On cleaning

- Clean the cabinet, panel and controls with a soft cloth slightly moistened with a mild detergent solution. Do not use any type of abrasive pad, scouring powder or solvent such as alcohol or benzene.

#### On transportation

- Be sure to remove the CD and the stabilizer.

If you have any questions or problems concerning your player, please consult your nearest Sony dealer.

### Notes on CDs

#### On handling CDs

- To keep the disc clean, handle the disc by its edge. Do not touch the surface.
- Do not stick paper or tape on the disc.

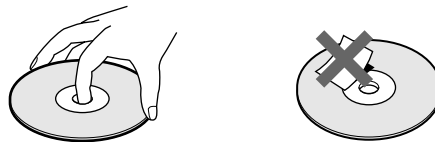

Not this way

- Do not expose the disc to direct sunlight or heat sources such as hot air ducts, nor leave it in a car parked in direct sunlight as there can be considerable rise in temperature inside the car.
- Do not use any commercially available stabilizer and/or disc protector. If you do, the disc and the player may be damaged.
- After playing, store the disc in its case.

#### On cleaning

- Before playing, clean the disc with a cleaning cloth. Wipe the disc from the centre out.

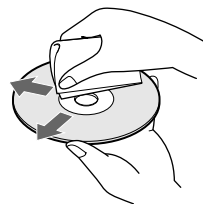

- Do not use solvents such as benzene, thinner, commercially available cleaners or anti-static spray intended for vinyl LPs.

## Troubleshooting

If you experience any of the following difficulties while using the player, use this troubleshooting guide to help you remedy the problem. Should any problem persist, consult your nearest Sony dealer.

**There's no sound.**

- /Check that the player is connected securely.
- /Make sure you operate the amplifier correctly.
- /Adjust the playback level using the LINE OUT/PHONE LEVEL control (except for UK model).

**The CD does not play.**

- /There's no CD inside the player. Insert a CD.
- /Use the stabilizer.
- /Place the CD with the label side up on the disc tray correctly.
- /Clean the CD (see page 17).
- /Moisture has condensed inside the player.  
Remove the disc and leave the player turned on for about an hour (see page 17).

**The recording level has changed.**

- /When you connect the amplifier via the VARIABLE LINE OUT jacks, the recording level changes if you adjust the LINE OUT/PHONE LEVEL control on the player or press LINE OUT LEVEL on the remote during recording (except for UK model).

**The remote does not function.**

- /Remove the obstacles in the path of the remote and the player.
- /Point the remote at the remote sensor g on the player.
- /Replace all the batteries in the remote with new ones if they are weak.

## Specifications

### Compact disc player

Laser	Semiconductor laser ( $\lambda = 780 \text{ nm}$ ) Emission duration: continuous
Laser output	Max 44.6 $\mu\text{W}$ * * This output is the value measured at a distance of 200 mm from the objective lens surface on the Optical Pick-up block with 7 mm aperture.
Frequency response	2 Hz to 20 kHz $\pm 0.3 \text{ dB}$
Dynamic range	More than 100 dB
Harmonic distortion	Less than 0.0023 %

### Outputs

	Jack type	Maximum output level	Load impedance
LINE OUT (FIXED)	Phono jacks	2 V (at 50 kilohms)	Over 10 kilohms
LINE OUT (VARIABLE) (except for UK model)	Phono jacks	2 V (at 50 kilohms)	Over 50 kilohms
DIGITAL OUT (OPTICAL)	Optical output connector	-18 dBm	Wave length: 660 nm
DIGITAL OUT (COAXIAL) (European and UK models only)	Coaxial output connector	0.5 V <sub>p-p</sub> (75 ohms)	75 ohms
PHONES (except for UK model)	Stereo phone jack	28 mW	32 ohms

### General

#### Power requirements

Where purchased	Power requirements
USA/Canada	120 V AC, 60 Hz
Europe/UK	220 V - 230 V AC, 50/60 Hz
Other countries	110 V - 120 V or 220 V - 240 V AC, adjustable, 50/60 Hz

Power consumption	18 W
Dimensions (approx.) (w/h/d)	430 × 125 × 350 mm (17 × 5 × 13 7/8 in.) incl. projecting parts
Mass (approx.)	7.5 kg (16 lbs 9 oz)

#### Supplied accessories

- Audio cord (2 phono plugs - 2 phono plugs) (1)
- Remote commander (remote) (1)
- Sony SUM-3 (NS) batteries (2)
- Stabilizer (1)

Design and specifications are subject to change without notice.

**Index**

**A, B**

- A-B Repeat 10
- AMS 7, 9
- Automatic Music Sensor. *See* AMS
- Auto Space 16

**C**

- Connecting 4
- Continuous Play 6

**D**

- Delete Play 13
- Delete Shuffle Play 11, 13

**E**

- Editing. *See* Recording

**F, G**

- Fading 15
- Time Fade 15

**H, I**

- Half disc (HALF) 14, 16
- Handling CDs 17
- Hookups 4
- overview 4

**J, K**

- Just Edit 14

**L, M, N, O**

- Locating
  - by monitoring 9
  - by observing the display 9
  - directly 9
  - using AMS 9

**P, Q**

- Peak Search 16
- Playback
  - Continuous Play 6
  - Delete Play 13
  - Delete Shuffle Play 11, 13
  - Program Play 11
  - Repeat Play 10
  - Shuffle Play 11
- Program 11
  - changing 13
  - checking 12
  - for recording 14
- Program Edit 12

**R**

- Recording 14
  - a program 14
  - using Just Edit 14
  - using Time Edit 14
- Remaining time 8
- Remote control 4
- Repeating
  - all 10
  - a specific portion 10

**S**

- Searching. *See* Locating
- Shuffle Play 11
- Stabilizer 6

**T**

- Time Edit 14
- Time Fade 15
- Total playing time 8
- Troubleshooting 18
- Turning off the display 8

**U**

- Unpacking 4

**V, W, X, Y, Z**

- Voltage selector 5

**Names of controls**

**Buttons**

- A - B 10
- AUTO SPACE 16
- CHECK 12
- CLEAR 13
- CONTINUE 6
- DISPLAY ON/OFF 8
- EDIT/TIME FADE 14, 15
- FADER 15
- LINE OUT LEVEL 5
- , OPEN/CLOSE 6
- PEAK SEARCH 16
- PLAY MODE 11
- PROGRAM 11
- REPEAT 10
- SHUFFLE 11
- TIME 8
- ( 7
- P 7
- p 7
- 0 / ) 9
- = / + 9
- >10 9
- Number 9

**Switch**

- POWER 6

**Control**

- 1 AMS 7, 7, 9
- LINE OUT/PHONE LEVEL 5

**Jack**

- PHONES 6

**Others**

- Disc tray 6
- Display 8
- Stabilizer 6
- g 4

## AVERTISSEMENT

Pour prévenir tout risque d'incendie ou d'électrocution, gardez cet appareil à l'abri de la pluie ou de l'humidité. Pour prévenir tout risque d'électrocution, abstenez-vous d'ouvrir le boîtier. Confiez l'entretien de votre lecteur exclusivement à un personnel qualifié. Ne pas installer l'appareil dans un espace confiné comme une bibliothèque ou un meuble encastré.

Pour les utilisateurs au Canada

### ATTENTION

POUR PREVENIR LES CHOCS ELECTRIQUES, NE PAS UTILISER CETTE FICHE POLARISEE AVEC UN PROLONGATEUR, UNE PRISE DE COURANT OU UNE AUTRE SORTIE DE COURANT, SAUF SI LES LAMES PEUVENT ETRE INSEREES A FOND SANS EN LAISSER AUCUNE PARTIE A DECOUVERT.

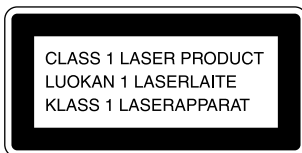

Cet appareil entre dans la catégorie des produits LASER DE CLASSE 1. L'ETIQUETTE INDIQUANT L'APPARTENANCE DE CE LECTEUR A LA CLASSE 1 est apposée à l'arrière du boîtier.

L'étiquette de mise en garde qui suit est apposée à l'intérieur de l'appareil.

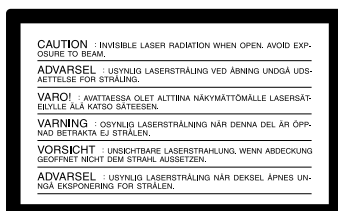

## Bienvenue !

Nous vous remercions d'avoir fait l'acquisition de ce lecteur de disques compacts Sony. Avant de faire fonctionner cet appareil, nous vous recommandons de lire attentivement le présent mode d'emploi et de le conserver pour toute référence ultérieure.

## A propos de ce manuel

Les instructions fournies dans le présent mode d'emploi concernent le modèle CDP-XA20ES. Sauf mention contraire, c'est le modèle européen qui est représenté dans les illustrations. Toute différence de fonctionnement est clairement indiquée dans le texte, par exemple : "Modèle européen uniquement".

### Conventions

- Les instructions fournies dans ce manuel portent sur les commandes du lecteur. Vous pouvez également utiliser les commandes que comporte votre télécommande si celles-ci portent le même nom ou un nom similaire à celles de votre lecteur de disques compacts.
- Les symboles suivants apparaissent dans ce mode d'emploi:



Ce symbole indique que vous pouvez effectuer l'opération correspondante en vous servant de la télécommande.



Ce symbole indique un conseil ou une astuce facilitant l'opération envisagée.

# TABLE DES MATIERES

---

## Préparation

Déballage .....	4
Raccordement du système .....	4

---

Lecture d'un disque compact .....	6
-----------------------------------	---

---

## Lecture de disques compacts

Utilisation de la fenêtre d'affichage .....	8
Localisation d'une plage déterminée .....	9
Localisation d'un passage déterminé sur une plage .....	9
Lecture de plages répétée .....	10
Lecture dans un ordre quelconque (lecture aléatoire) .....	11
Création de programmes musicaux (lecture programmée) .....	11
Lecture de plages spécifiques (lecture sélective)  .....	13

---

## Enregistrement de disques compacts

Enregistrement de votre propre programme .....	14
Enregistrement d'un disque compact en spécifiant la durée d'enregistrement (montage temporel/montage précis) .....	14
Fondu enchaîné d'entrée et de sortie .....	15
Quelques conseils utiles pour l'enregistrement .....	16

---

## Informations complémentaires

Précautions .....	17
Remarques sur les disques compacts .....	17
Dépannage .....	18
Spécifications .....	18

---

## Index

Index .....	19
-------------	----

## Déballage

Assurez-vous que les accessoires suivants vous ont été livrés:

- Câble de connexion audio (1)
- Télécommande (1)
- Piles Sony SUM-3 (NS) (2)
- Stabilisateur (1)

## Introduisez les piles dans la télécommande

La télécommande fournie vous permet de commander le lecteur à distance.

Introduisez deux piles R6 (AA) en faisant correspondre les pôles + et - des piles. Lorsque vous utilisez la télécommande, orientez-la vers le capteur de télécommande g du lecteur.

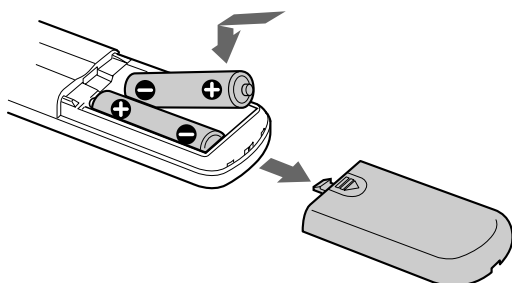

### Quand remplacer les piles

Dans des conditions d'utilisation normales, les piles devraient durer environ six mois. Si la télécommande n'agit plus sur le lecteur, remplacez simultanément les deux piles.

### Remarques

- N'abandonnez pas la télécommande à proximité d'une source de chaleur importante ou d'un endroit humide.
- Ne laissez tomber aucun corps étranger dans le boîtier de la télécommande en particulier lors du remplacement des piles.
- N'exposez pas le capteur de télécommande à la lumière directe du soleil ou d'un luminaire. Cela risque de provoquer un dysfonctionnement.
- Si vous n'utilisez pas la télécommande pendant une période prolongée, retirez les piles afin de prévenir tout risque de détérioration engendrée par la corrosion ou une fuite éventuelle des piles.

## Raccordement du système

### Vue d'ensemble

Cette section décrit le raccordement du lecteur de disques compacts à un amplificateur. Avant de réaliser la connexion, n'oubliez pas de mettre hors tension chacun des appareils concernés.

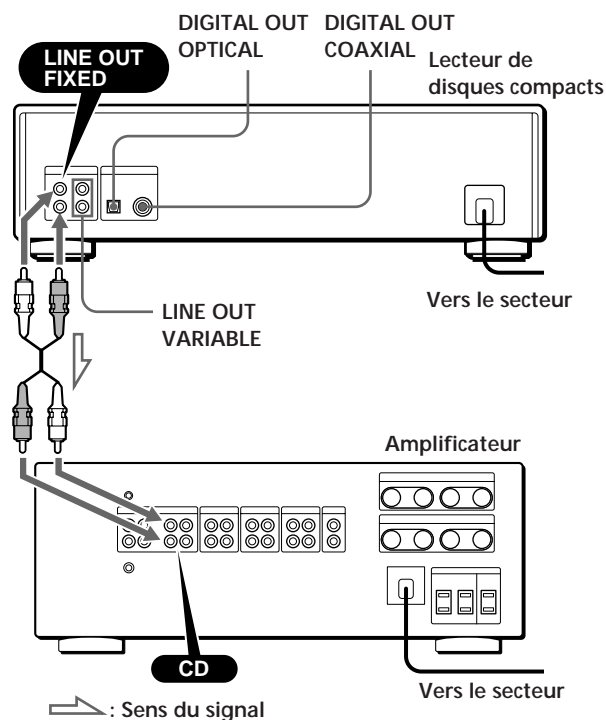

### Câbles de connexion requis

#### p Connexions analogiques

- Cordon audio (fourni) (1)

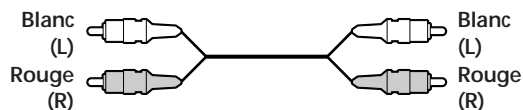

#### p Connexions numériques

- Câble optique POC-15 (non fourni)



- Câble coaxial (non fourni)

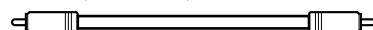

### Raccordement

#### p Connexions analogiques

Lors du raccordement d'un câble audio, assurez-vous que le code de couleur du câble correspond à celui des prises appropriées sur les différents appareils raccordés: rouge (droit) sur rouge et blanc (gauche) sur blanc. Assurez-vous de la qualité des connexions afin de prévenir les bruits de souffle et les parasites.

Modèle pour le Royaume-Uni

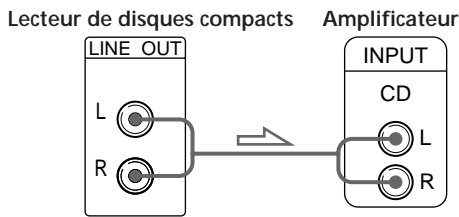

Autres modèles

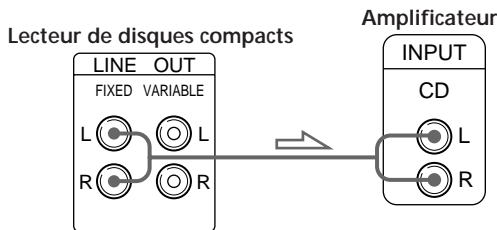

- Si vous disposez d'un amplificateur de puissance analogique (excepté le modèle pour le Royaume-Uni) Branchez l'amplificateur sur les prises VARIABLE LINE OUT en vous servant du câble audio fourni avec l'appareil. La commande LINE OUT/PHONE LEVEL du lecteur ou les touches LINE OUT LEVEL de la télécommande permettent de régler le niveau de sortie.

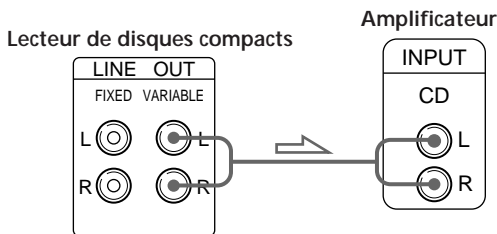

Remarque

Vous ne pouvez pas régler le niveau de sortie en appuyant sur les touches LINE OUT LEVEL de la télécommande si vous utilisez le modèle pour le Royaume-Uni.

p Connexions numériques

Vous ne pouvez éviter une altération du signal pendant la transmission parce que la sortie du signal musical via les connecteurs de sortie numériques conserve sa forme numérique. Vous pouvez raccorder un composant numérique comme un amplificateur numérique, un convertisseur N/A, un lecteur DAT ou MD. Si vous raccordez un lecteur DAT ou MD, vous pouvez réaliser des enregistrements numériques au départ de disques compacts.

Attention que, si vous établissez ce raccordement, vous ne pouvez pas utiliser la fonction de fondu enchaîné d'entrée et de sortie (page 15).

- Si vous disposez d'un composant numérique doté d'un connecteur d'entrée optique numérique Raccordez le composant via le connecteur DIGITAL OUT (OPTICAL) à l'aide du câble optique (non fourni). Retirez le capuchon et branchez le câble optique.

Modèles pour l'Europe et le Royaume-Uni

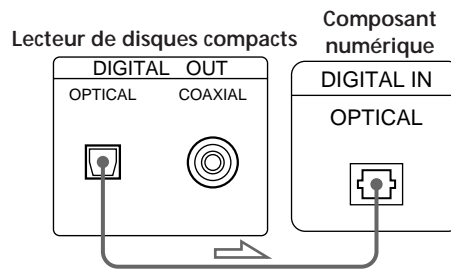

Autres modèles

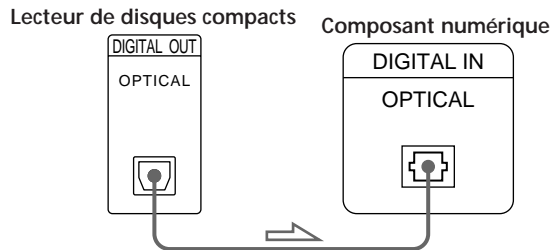

- Si vous disposez d'un composant numérique doté d'un connecteur d'entrée coaxial numérique (Modèles pour l'Europe et le Royaume-Uni uniquement) Raccordez le composant via le connecteur DIGITAL OUT (COAXIAL) à l'aide du câble coaxial (non fourni).

Lecteur de disques compacts Composant numérique

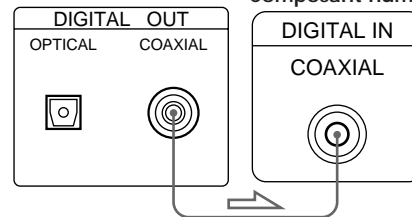

Remarque

Si vous effectuez le raccordement via le connecteur DIGITAL OUT, des parasites peuvent se manifester lorsque vous activez la lecture d'un disque compact autre que musical, comme un CD-ROM.

Réglage du sélecteur de tension (modèles équipés d'un sélecteur de tension uniquement)

Vérifiez si le sélecteur de tension sur le panneau arrière du lecteur est réglé sur la tension secteur locale. Si ce n'est pas le cas, réglez le sélecteur sur la position appropriée à l'aide d'un tournevis avant de brancher le cordon d'alimentation sur une prise d'alimentation.

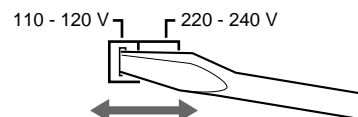

Branchement du cordon d'alimentation

Branchez le cordon d'alimentation sur une prise murale.

Enlever le feuillet d'avertissement

Le feuillet d'avertissement se trouve sur le lecteur. Enlevez le feuillet d'avertissement avant d'utiliser le lecteur.

# Lecture d'un disque compact

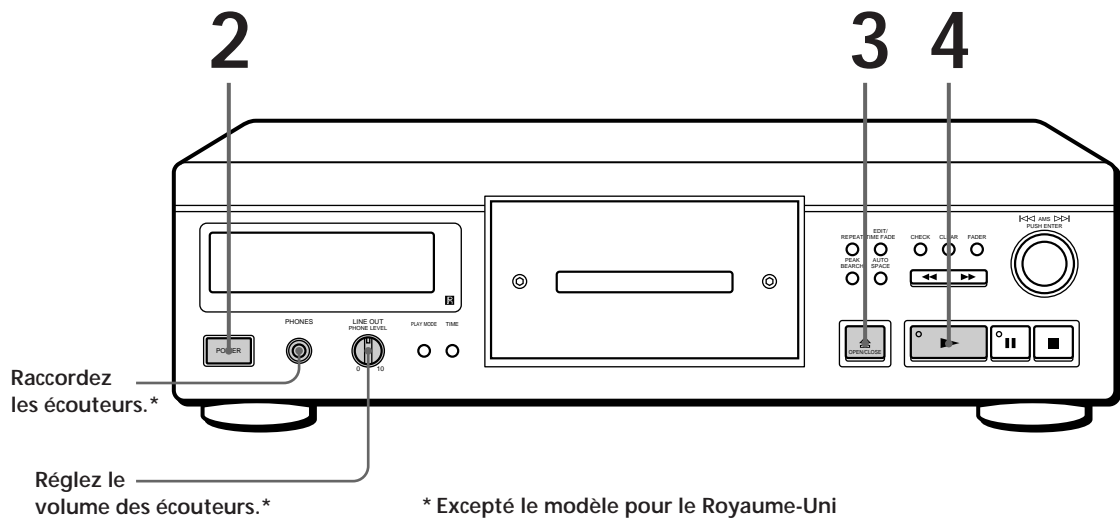

\* Excepté le modèle pour le Royaume-Uni  
(Le niveau de sortie via les prises LINE OUT VARIABLE change également lorsque vous tournez la commande LINE OUT/PHONE LEVEL.)

- Voir pages 4 – 5 pour le raccordement.

Si vous mettez le lecteur sous tension avec un disque compact sur le plateau de lecture Vous pouvez automatiquement démarrer la lecture au début du disque compact. Si vous branchez une minuterie disponible dans le commerce, vous pouvez démarrer la lecture d'un disque compact à l'heure que vous programmez.

Si l'indication "-----" apparaît dans la fenêtre d'affichage Placez le stabilisateur fourni sur le disque compact. Sinon, l'indication suivante s'affiche.

Remarque  
A l'étape 3, ne placez pas deux ou plusieurs disques compacts en même temps. Sinon, vous risquez d'endommager les disques et/ou le lecteur.

- 1 Mettez l'amplificateur sous tension et sélectionnez la position lecteur de disques compacts.
- 2 Appuyez sur POWER pour mettre le lecteur sous tension.
- 3 Appuyez sur , OPEN/CLOSE et placez un disque sur le plateau de lecture.

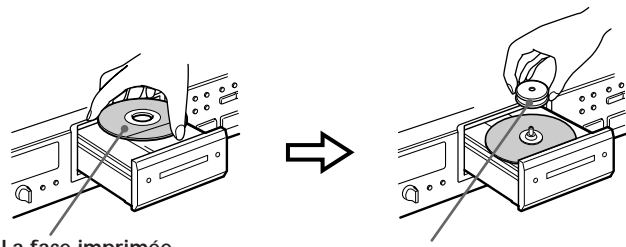

La face imprimée vers le haut

Placez le stabilisateur fourni sur le CD avec l'orifice orienté vers le bas.

- 4 Appuyez sur (. Le plateau de lecture se referme et le lecteur reproduit toutes les plages une fois (lecture continue). Réglez le volume sur l'amplificateur.



**Pour arrêter la lecture**

Appuyez sur p.

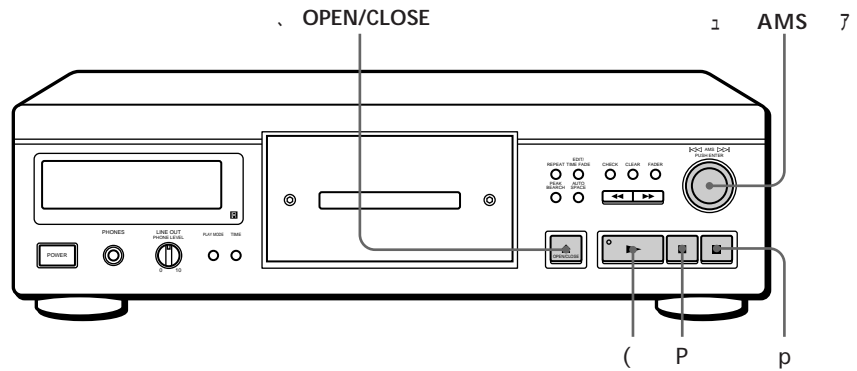

Si vous voulez	Vous devez
Activer la pause	Appuyer sur P
Reprendre la lecture après la pause	Appuyer sur P ou (
Passer à la plage suivante	Tourner 1 AMS 7 dans le sens horaire. (Sur la télécommande, appuyez sur +.)
Revenir à la plage précédente	Tourner 1 AMS 7 dans le sens antihoraire. (Sur la télécommande, appuyez sur =.)
Arrêter la lecture et retirer le disque compact	Appuyer sur , OPEN/CLOSE

## Utilisation de la fenêtre d'affichage

La fenêtre d'affichage vous permet de vérifier les informations relatives au disque.

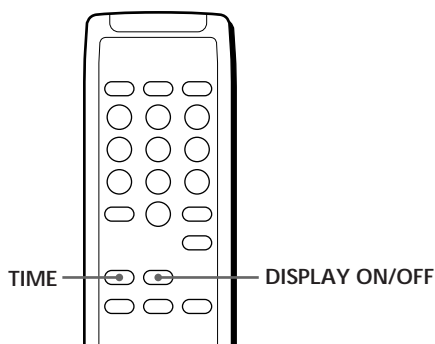
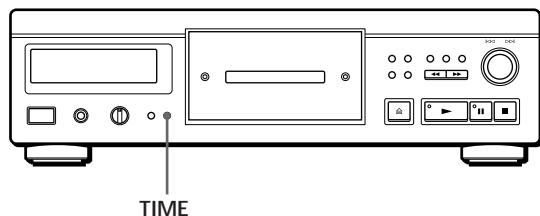

### Vérification du nombre et de la durée totale de lecture des plages

Appuyez sur TIME avant de lancer la lecture. La fenêtre d'affichage indique le nombre total de plages, la durée totale de lecture et le calendrier musical.



Lorsque vous êtes en mode de lecture aléatoire ("SHUFFLE" apparaît dans la fenêtre d'affichage, voir page 11), un temps d'accès vierge d'une seconde est inséré entre les plages. Cette durée supplémentaire est automatiquement ajoutée au temps de lecture total indiqué dans la fenêtre d'affichage.

Les informations apparaissent également lorsque vous appuyez sur OPEN/CLOSE pour refermer le plateau de lecture.

### Informations affichées pendant la lecture d'un disque

Pendant la lecture d'un disque, la fenêtre d'affichage indique le numéro de la plage en cours, le numéro d'index, le temps de lecture et le calendrier musical.

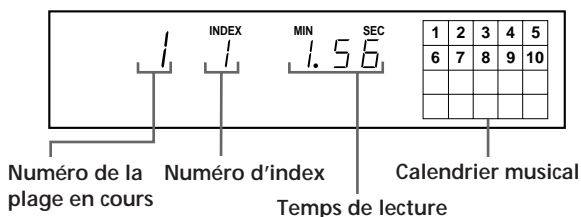

Les numéros de plages disparaissent du calendrier musical dès que la lecture est terminée.

### Vérification de la durée restante

Pendant la lecture d'un disque, chaque pression sur la touche TIME fait changer l'indication dans la fenêtre d'affichage selon la séquence suivante.

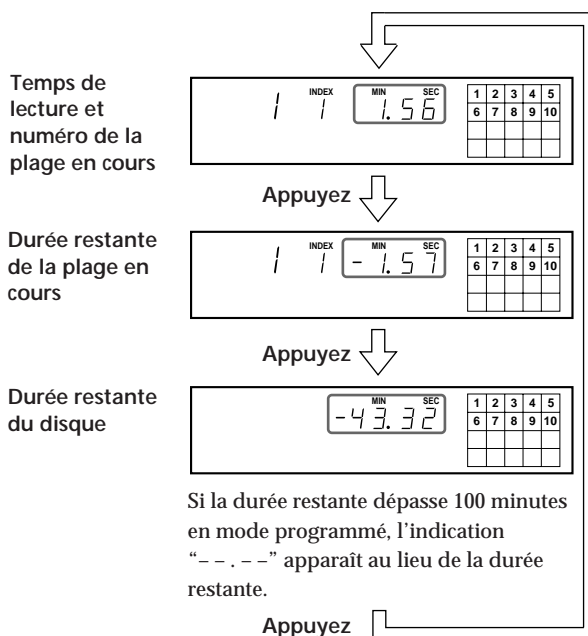

### Désactivation des indications dans la fenêtre d'affichage Z

Chaque fois que vous appuyez sur la touche DISPLAY ON/OFF de la télécommande pendant la lecture d'un disque, la fenêtre d'affichage est alternativement activée et désactivée.

Même lorsque la fenêtre d'affichage est désactivée, elle est activée si vous enclenchez une pause ou si vous arrêtez la lecture. Lorsque vous redémarrez la lecture, la fenêtre d'affichage est à nouveau désactivée.



Si, avant de démarrer la lecture, vous appuyez sur DISPLAY ON/OFF pour désactiver la fenêtre d'affichage, l'indication "dISP OFF" apparaît. Lorsque vous appuyez sur la touche pour activer la fenêtre d'affichage, c'est l'indication "dISP On" qui apparaît.

## Localisation d'une plage déterminée

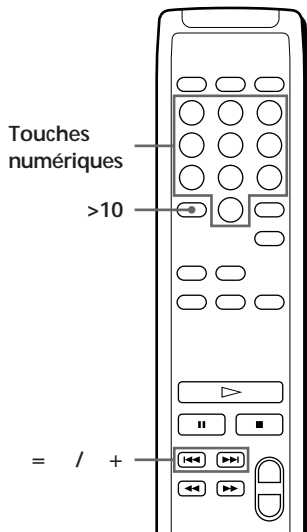
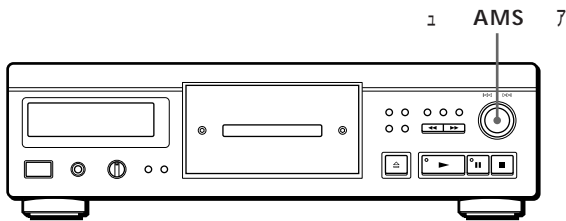
Pendant la lecture d'un disque, vous pouvez localiser rapidement une plage à l'aide de l'AMS (détecteur automatique de musique) du lecteur ou des touches numériques de la télécommande.



Pour localiser	Vous devez
L'une des plages suivantes	Tourner 1 AMS 7 dans le sens horaire jusqu'à ce que vous ayez localisé la plage voulue. Si vous utilisez la télécommande, appuyez plusieurs fois de suite sur + jusqu'à la plage voulue.
La plage en cours ou l'une des plages précédentes	Tourner 1 AMS 7 dans le sens antihoraire jusqu'à ce que vous ayez localisé la plage voulue. Si vous utilisez la télécommande, appuyez plusieurs fois de suite sur = jusqu'à la plage voulue.
Directement une plage déterminée 	Appuyer sur la touche numérique de la télécommande correspondant à la plage voulue

 Lorsque vous localisez directement une plage dont le numéro est supérieur à 10   
 Appuyez d'abord sur la touche >10 et ensuite sur les touches numériques correspondantes de la télécommande. Pour introduire "0", utilisez la touche 10.  
 Exemple: Pour sélectionner la plage 30  
 Appuyez d'abord sur >10, et ensuite sur 3 et sur 10.

## Localisation d'un passage déterminé sur une plage

Vous pouvez localiser un passage particulier sur une plage pendant la lecture d'un disque.

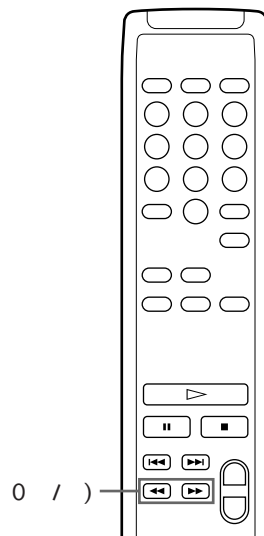
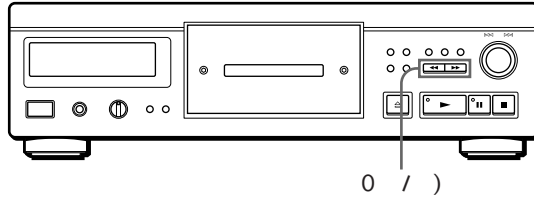

Pour localiser un passage	Appuyez sur
En contrôlant le son	) (avancer) ou sur 0 (reculer) et maintenez la touche enfoncée jusqu'à ce que vous arriviez au passage voulu
Rapidement en observant la fenêtre d'affichage pendant une pause	0 / ) et maintenez la touche enfoncée jusqu'à ce que vous arriviez au passage voulu. Le son est coupé pendant cette opération.

**Remarque**  
 Si l'indication "77" apparaît dans la fenêtre d'affichage, cela signifie que le disque est arrivé en fin de lecture pendant que vous mainteniez la touche ) enfoncée. Appuyez sur 0 ou tournez 1 AMS 7 dans le sens antihoraire pour revenir en arrière.

## Lecture de plages répétée

Vous pouvez reproduire les plages plusieurs fois dans n'importe quel mode.

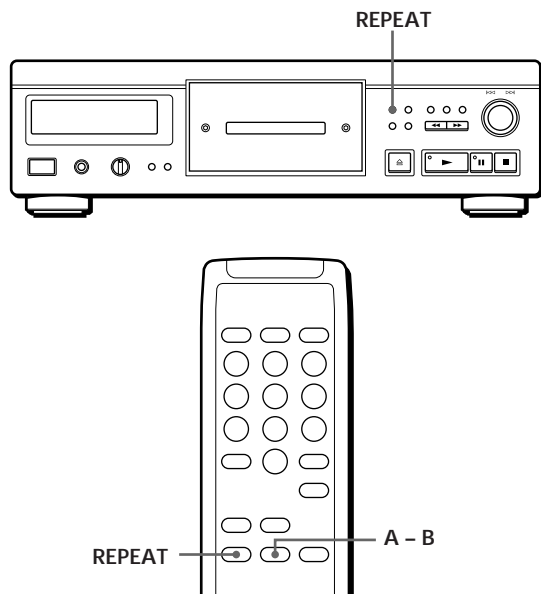

Appuyez sur REPEAT pendant la lecture d'un disque. L'indication "REPEAT" apparaît dans la fenêtre d'affichage. Le lecteur répète la lecture des plages de la façon suivante:

Lorsque le disque est reproduit en	Le lecteur répète la lecture
Lecture continue (page 6)	De toutes les plages
Lecture aléatoire (page 11)	De toutes les plages dans un ordre aléatoire
Lecture programmée (page 11)	Du même programme
Lecture sélective (page 13)	De l'ensemble des plages restantes
Lecture sélective et aléatoire (page 11, 13)	De l'ensemble des plages restantes dans un ordre quelconque

### Pour annuler la lecture répétée

Appuyez plusieurs fois sur REPEAT jusqu'à ce que l'indication "REPEAT" disparaisse de la fenêtre d'affichage.

## Répéter la lecture de la plage en cours

Vous pouvez activer la lecture répétée de la plage.

Pendant la lecture de la plage voulue, appuyez plusieurs fois de suite sur REPEAT jusqu'à ce que l'indication "REPEAT 1" apparaisse dans la fenêtre d'affichage.

## Répétition d'une phrase musicale spécifique (Répétition A-B)

Vous pouvez lire à plusieurs reprises une phrase musicale spécifique appartenant à une plage donnée. Cette fonction peut s'avérer d'une grande utilité si vous souhaitez apprendre la musique ou les paroles des chansons de votre choix.

Remarque: cette fonction ne permet pas de répéter un passage en chevauchement sur deux plages musicales.

- 1 Le disque de votre choix étant en cours de lecture, appuyez sur A - B de la télécommande dès que vous atteignez le point de départ (point A) de la plage dont vous souhaitez répéter la lecture. Les caractères "A-" de l'indication "REPEAT A-" clignotent dans la fenêtre d'affichage.
- 2 Dès que vous atteignez le point final (point B), appuyez de nouveau sur A - B. L'indication "REPEAT A-B" s'affiche. Le lecteur joue cette portion spécifique de manière répétée.

### Pour annuler cette répétition A-B

Appuyez sur REPEAT.

### Sélection d'un nouveau point de départ

Vous pouvez déplacer le passage à répéter en aval en changeant la position du point de départ.

- 1 Appuyez sur A - B alors que le lecteur est en train de répéter le passage musical préalablement défini. Le point final B devient le nouveau point de départ A. Les caractères "A-" de l'indication "REPEAT A-" clignotent dans la fenêtre d'affichage.
- 2 Dès que vous atteignez le point final (point B), du passage, appuyez de nouveau sur A - B. L'indication "REPEAT A-B" s'affiche. Le lecteur répète la portion entre les nouveaux points de départ et de fin.

 Si vous souhaitez relancer la lecture à partir du point de départ A

Appuyez sur  lors d'une répétition A-B.

## Lecture dans un ordre quelconque (lecture aléatoire)

Vous pouvez régler le lecteur pour qu'il "mélange" les plages musicales et les reproduise dans un ordre quelconque.

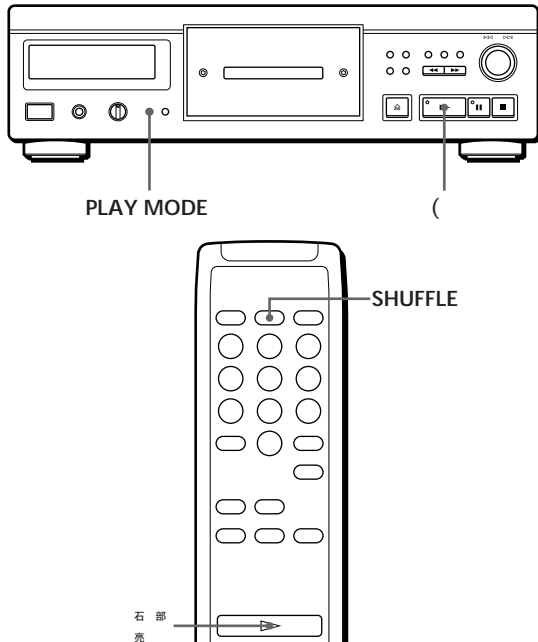

- 1 Appuyez plusieurs fois de suite sur PLAY MODE jusqu'à ce que l'indication "SHUFFLE" apparaisse dans la fenêtre d'affichage.  
Si vous utilisez la télécommande, appuyez sur SHUFFLE.
- 2 Appuyez sur ( pour lancer la lecture aléatoire. L'indication [ ] s'affiche pendant que le lecteur "mélange" les plages.

Pour annuler la lecture aléatoire  
Appuyez deux fois sur PLAY MODE (ou CONTINUE sur la télécommande).

Vous pouvez activer la lecture aléatoire en cours de lecture  
Appuyez une fois sur PLAY MODE (ou sur SHUFFLE sur la télécommande) et la lecture aléatoire démarre à partir de la plage en cours.

Vous pouvez supprimer les plages que vous ne souhaitez pas écouter lors d'une lecture aléatoire (lecture sélective et aléatoire)  
Appuyez sur les touches numériques de la télécommande correspondant à la plage que vous voulez effacer. Le numéro de cette plage et l'indication "OFF" s'affichent dans la fenêtre d'affichage, puis ce numéro de plage disparaît du calendrier musical.  
Si vous souhaitez réinsérer cette plage musicale, appuyez de nouveau sur la touche numérique correspondante. Pour réinsérer toutes les plages, appuyez sur p en mode d'arrêt.

## Création de programmes musicaux (lecture programmée)

Vous pouvez ordonner la succession des plages d'un disque et ainsi créer votre propre programme musical. Le programme peut contenir jusqu'à 24 plages.

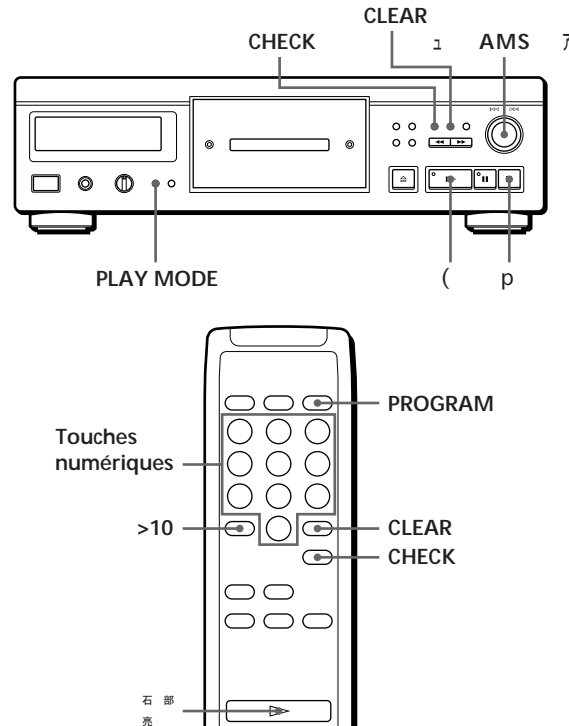

### Création d'un programme de lecture sur le lecteur

- 1 Appuyez plusieurs fois de suite sur PLAY MODE jusqu'à ce que l'indication "PROGRAM" apparaisse dans la fenêtre d'affichage avant de démarrer la lecture.
- 2 Tournez 1 AMS 7 jusqu'à ce que le numéro de la plage voulue apparaisse dans la fenêtre d'affichage.  
L'ordre de lecture programmé et le numéro des plages en cours de programmation clignotent et la durée totale de lecture comprenant la plage apparaît dans la fenêtre d'affichage.

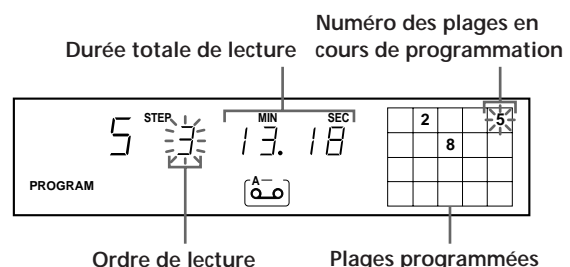

(suite page suivante)

- 3 Appuyez sur  $\square$  AMS 7 pour sélectionner la plage.

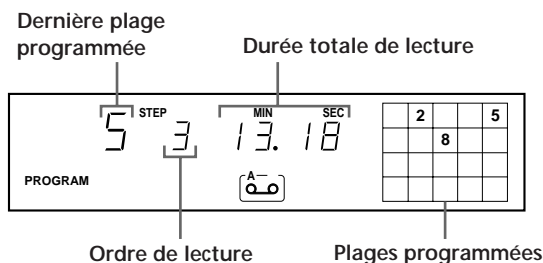

Si vous avez commis une erreur  
Appuyez sur CLEAR et répétez les étapes 2 et 3.

- 4 Répétez les étapes 2 et 3 pour programmer les plages dans l'ordre de votre choix.
- 5 Appuyez sur ( pour démarrer la lecture programmée.

Pour annuler la lecture programmée  
Appuyez sur PLAY MODE.

- 💡 Si des plages qui ne se suivent pas sur le disque sont programmées consécutivement (p. ex. 1, 3, 5, etc.)  
Un temps d'accès vierge d'une seconde est inséré entre les plages.
- 💡 Le programme reste activé même à la fin de la lecture  
Vous pouvez relancer la lecture du programme en appuyant sur (.

#### Remarques

- La durée totale de lecture n'apparaît pas dans la fenêtre d'affichage si elle dépasse 100 minutes.
- L'indication "FULL" apparaît dans la fenêtre d'affichage si vous essayez d'ajouter une plage à un programme qui en comprend déjà 24.

## Création d'un programme de lecture à l'aide de la télécommande

- 1 Appuyez sur PROGRAM avant de démarrer la lecture.  
L'indication "PROGRAM" apparaît dans la fenêtre d'affichage.
- 2 Appuyez sur les touches numériques correspondant aux plages que vous voulez programmer dans l'ordre de votre choix.  
Exemple : pour programmer les plages 2, 8 et 5.  
Appuyez successivement sur les touches numériques 2, 8 et 5.

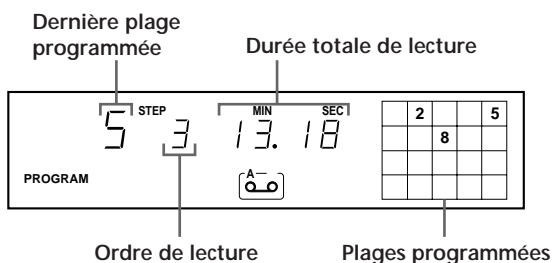

Pour sélectionner une plage portant un numéro supérieur à 10  
Utilisez la touche >10 (voir page 9).

Si vous avez commis une erreur  
Appuyez sur CLEAR et ensuite sur le numéro de la plage correcte.

- 3 Appuyez sur  $\square$  pour démarrer la lecture programmée.

Pour annuler la lecture programmée  
Appuyez sur CONTINUE.

- 💡 Vous pouvez vérifier la durée totale de lecture pendant la programmation à l'aide de la télécommande (programmation)  
Pour sélectionner une plage, appuyez sur = ou + et vérifiez la durée totale de lecture. Appuyez ensuite sur PROGRAM pour confirmer votre choix.

- 💡 Si des plages qui ne se suivent pas sur le disque sont programmées consécutivement (p. ex. 1, 3, 5, etc.)  
Un temps d'accès vierge d'une seconde est inséré entre les plages.

- 💡 Le programme reste activé même à la fin de la lecture  
Vous pouvez relancer la lecture du programme en appuyant sur  $\square$ .

#### Remarques

- La durée totale de lecture n'apparaît pas dans la fenêtre d'affichage si elle dépasse 100 minutes.
- L'indication "FULL" apparaît dans la fenêtre d'affichage si vous essayez d'ajouter une plage à un programme qui en comprend déjà 24.

## Vérification de l'ordre des plages

Vous pouvez vérifier votre programme avant ou après que vous avez activé la lecture.

Appuyez sur CHECK.  
Chaque pression sur cette touche fait apparaître dans la fenêtre d'affichage les numéros de plage dans l'ordre programmé. Après la dernière plage du programme, la fenêtre d'affichage indique "End" et revient à l'indication de départ. Si vous vérifiez l'ordre des plages après avoir activé la lecture, la fenêtre d'affichage indique uniquement les numéros de plage restants.

## Changer l'ordre des plages

Vous pouvez modifier votre programme avant de lancer la lecture.

Pour	Vous devez
Supprimer une plage	Appuyer sur CHECK jusqu'à ce que la plage jugée inutile apparaisse dans la fenêtre d'affichage et appuyez ensuite sur CLEAR.
Supprimer la dernière plage du programme	Appuyer sur CLEAR. Chaque fois que vous appuyez sur cette touche, la dernière plage est effacée.
Ajouter des plages à la fin du programme	Tourner $\square$ AMS 7 jusqu'à ce que le numéro de la plage que vous voulez ajouter s'affiche et appuyez ensuite sur $\square$ AMS 7. Si vous utilisez la télécommande, appuyez sur la touche numérique des plages à ajouter.
Changer complètement le programme	Maintenir la touche CLEAR enfoncée jusqu'à ce que l'indication "ALL CLr" apparaisse dans la fenêtre d'affichage. Créez un nouveau programme en appliquant la procédure de programmation.

## Lecture de plages spécifiques (lecture sélective)

Vous pouvez supprimer les plages que vous ne souhaitez pas écouter pour ne jouer que les plages restantes.

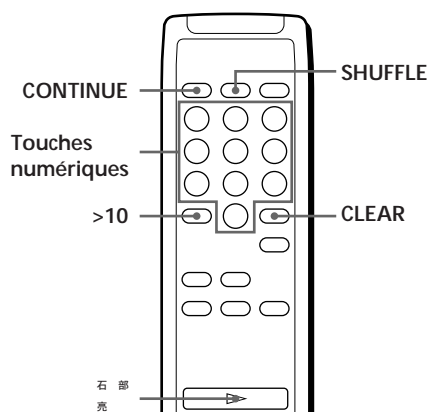

- 1 Appuyez sur SHUFFLE. L'indication "SHUFFLE" apparaît dans la fenêtre d'affichage.

- 2 Appuyez sur les touches numériques correspondant aux plages que vous souhaitez supprimer. Ces numéros de plage disparaissent du calendrier musical après l'affichage momentané "OFF". Pour supprimer une plage dont le numéro est supérieur à 10, servez-vous de la touche >10 (voir page 9).

### Si vous avez commis une erreur

Appuyez sur la touche numérique correspondant à la plage voulue. L'indication "On" apparaît dans la fenêtre d'affichage et la plage correspondante est réinsérée.

- 3 Après avoir supprimé toutes les plages dont vous ne souhaitez pas la lecture, appuyez sur CONTINUE. L'indication "SHUFFLE" disparaît de la fenêtre d'affichage.

### Si vous appuyez sur PLAY MODE sur le lecteur au lieu de CONTINUE sur la télécommande

Les plages effacées seront restaurées. Exécutez cette opération à l'aide de la télécommande.

- 4 Appuyez sur  $\frac{\text{石部}}{\text{亮}}$  pour lancer la lecture sélective.

### Pour annuler une lecture sélective

Appuyez sur p en mode d'arrêt.

-  Le lecteur garde en mémoire les plages préalablement éliminées même au terme de la lecture sélective considérée

Si vous appuyez sur  $\frac{\text{石部}}{\text{亮}}$ , vous avez de nouveau la possibilité de ne jouer que les plages restantes.

-  Vous pouvez jouer ces plages musicales dans un ordre quelconque (lecture sélective et aléatoire)

Il suffit d'omettre l'étape 3 de la procédure présentée ci-avant.

-  Vous pouvez supprimer une plage en cours de lecture. Appuyez sur CLEAR lorsque la plage de votre choix est en cours de lecture. Le lecteur supprime cette plage et reprend la lecture en jouant la plage suivante.



## Enregistrement de votre propre programme

Vous pouvez enregistrer sur une cassette classique, audionumérique DAT ou sur un MD le programme que vous avez composé. Le programme peut comprendre jusqu'à 24 plages. En insérant une pause dans la programmation, vous pouvez diviser le programme en deux parties de manière à pouvoir l'enregistrer sur les deux faces d'une cassette.

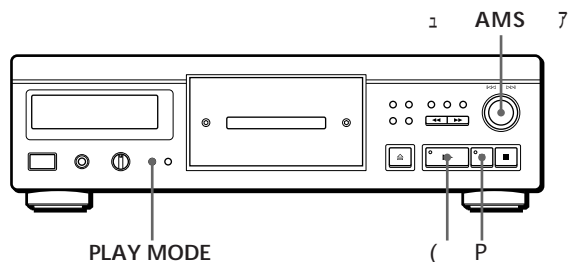

**1** Créez votre propre programme (pour la face A lors de l'enregistrement sur une cassette) en contrôlant la durée totale de lecture indiquée dans la fenêtre d'affichage. Voir "Création d'un programme de lecture sur le lecteur" à la page 11.

**2** Si vous enregistrez sur les deux faces de la cassette, appuyez sur P pour insérer une pause. Les indications "P" et  $\left[ \overset{\wedge}{\text{O}} \right]$  apparaissent dans la fenêtre d'affichage et la durée de lecture est ramenée à "0.00".

Si vous enregistrez sur une seule face de la cassette ou sur une DAT ou un MD, sautez cette étape et passez directement à l'étape 4.

Une pause est comptée comme une plage

Vous pouvez programmer jusqu'à 23 plages lorsque vous insérez une pause.

**3** Répétez l'étape 1 pour créer un programme pour la face B.

**4** Lancez l'enregistrement sur la platine et appuyez ensuite sur ( du lecteur. Si vous enregistrez sur les deux faces de la cassette, le lecteur passe en mode de pause à la fin du programme pour la face A.

**5** Si vous enregistrez sur la face B, retournez la cassette et appuyez sur ( ou P du lecteur pour reprendre la lecture.

### Pour vérifier et modifier votre programme

Voir pages 12 et 13.

L'indication  $\left[ \overset{\wedge}{\text{O}} \right]$  apparaît pendant la vérification du programme pour la face A et l'indication  $\left[ \overset{\wedge}{\text{O}} \right]$  pendant la vérification du programme pour la face B.

### Vous pouvez insérer automatiquement un blanc de 3 secondes entre chaque plage

Utilisez la fonction d'espacement automatique (voir page 16).

## Enregistrement d'un disque compact en spécifiant la durée d'enregistrement (montage temporel/montage précis)

Vous pouvez imposer au lecteur de créer un programme dont l'étendue correspondra à la durée de la bande. Sélectionnez l'une des options qui suit:

- Montage temporel: création automatique d'un programme préservant l'ordre initial dans lequel les plages du disque traité sont agencées.
- Montage précis: agencement automatique de l'ordre dans lequel les plages sont jouées de façon à tenir compte de la longueur ou de la durée de la bande.

Le programme peut comprendre jusqu'à 24 plages (une pause insérée entre deux plages est comptée comme une plage).

Attention que les plages dont le numéro est supérieur à 24 ne peuvent être programmées.

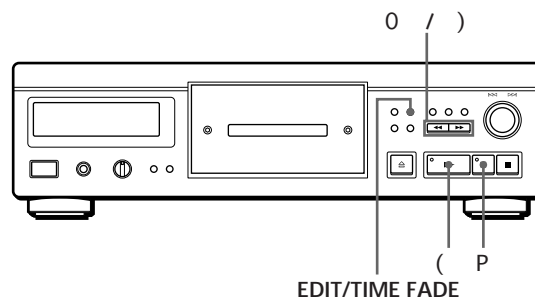

**1** Appuyez sur EDIT/TIME FADE avant de lancer la lecture en procédant comme suit:

- Pour sélectionner l'option de montage temporel, appuyez sur la touche jusqu'à ce que "EDIT" apparaisse et que le "A" de l'indication  $\left[ \overset{\wedge}{\text{O}} \right]$  se mette à clignoter dans la fenêtre d'affichage.
- Pour sélectionner l'option de montage précis, appuyez sur la touche jusqu'à ce que "JUST EDIT" apparaisse et que le "A" de l'indication  $\left[ \overset{\wedge}{\text{O}} \right]$  se mette à clignoter dans la fenêtre d'affichage.

**2** Appuyez sur 0 ou sur ) pour spécifier la longueur de bande.

Chaque pression sur ces touches fait changer l'affichage selon la séquence ci-dessous, la longueur de bande d'une face suivant chaque indication.

HALF	C-46	C-54	C-60	C-74	C-90	- . . . N <sub>1</sub>
(23.00)	(27.00)	(30.00)	(37.00)	(45.00)		

### Si vous sélectionnez "HALF"

Le lecteur définit le programme de chaque face comme la moitié de la durée totale de lecture du disque. Si des plages ont déjà été programmées, sélectionnez "HALF" après avoir effacé le programme (voir page 13). Attention que vous ne pouvez pas sélectionner "HALF" si le disque comprend plus de 24 plages.



- 3 Appuyez sur EDIT/TIME FADE pour lancer la création du programme par le lecteur.  
La fenêtre d'affichage indique les plages à enregistrer. Le "B" de l'indication [ ] clignote dans la fenêtre d'affichage.
- 4 Si vous enregistrez sur les deux faces de la cassette, appuyez à nouveau sur EDIT/TIME FADE.  
Le lecteur insère une pause, et crée le programme pour la face B. La fenêtre d'affichage indique les plages programmées.  
Si vous enregistrez sur une seule face de la cassette, de la DAT ou du MD, sautez cette étape.
- 5 Lancez l'enregistrement sur la platine et appuyez ensuite sur ( du lecteur.  
Si vous enregistrez sur les deux faces de la cassette, le lecteur passe en mode de pause à la fin du programme pour la face A.
- 6 Si vous enregistrez également sur la face B, retournez la cassette et appuyez sur ( ou P du lecteur pour reprendre la lecture.

**Pour annuler le montage temporel/montage précis**  
Appuyez plusieurs fois de suite sur PLAY MODE jusqu'à ce que "SHUFFLE" et "PROGRAM" disparaissent de la fenêtre d'affichage (ou appuyez sur la touche CONTINUE de la télécommande).

**Vous pouvez programmer en avance les plages de votre choix**  
Sélectionnez les plages avant d'appliquer la procédure ci-dessus. Le lecteur crée un programme avec les plages restantes. Dans ce cas, vous ne pouvez sélectionner "HALF" pour spécifier la longueur de bande.

**Vous pouvez déterminer la longueur de bande de votre choix**

Réglez la longueur de bande à l'aide de la touche 1 AMS 7.

Exemple: la longueur de bande d'une face est de 30 minutes et 15 secondes

- 1 Pour régler les minutes, tournez 1 AMS 7 jusqu'à ce que "30" apparaisse dans la fenêtre d'affichage et appuyez ensuite sur 1 AMS 7.
- 2 Pour régler les secondes, tournez 1 AMS 7 jusqu'à ce que "15" apparaisse dans la fenêtre d'affichage et appuyez ensuite sur 1 AMS 7.

**Si des plages qui ne se suivent pas sur le disque sont programmées consécutivement (p. ex. 1, 3, 5, etc.)**  
Un temps d'accès vierge d'une seconde est inséré entre les plages.

**Vous pouvez insérer automatiquement un blanc de 3 secondes entre chaque plage**  
Utilisez la fonction d'espacement automatique (voir page 16).

**Pour vérifier et modifier votre programme**  
Voir pages 12 et 13.

## Fondu enchaîné d'entrée et de sortie

Vous pouvez réaliser manuellement un fondu enchaîné d'entrée ou de sortie pour éviter que les plages commencent et s'arrêtent brusquement.  
Attention que vous ne pouvez appliquer cet effet si vous utilisez le connecteur DIGITAL OUT.

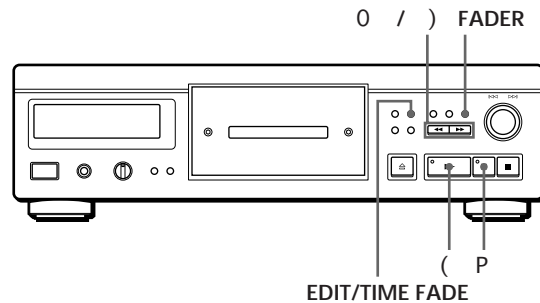

Pour	Appuyez sur FADER
Créer un fondu enchaîné d'entrée	En cours de pause, [FADE] s'allume dans la fenêtre d'affichage et l'indication Q se met à clignoter. Un fondu enchaîné d'entrée est intégré.
Créer un fondu enchaîné de sortie	Lorsque vous voulez commencer le fondu enchaîné de sortie, [FADE] s'allume dans la fenêtre d'affichage et l'indication q se met à clignoter. Le fondu enchaîné de sortie est activé et le lecteur passe en mode de pause.

## Modification du temps d'évanouissement

Vous pouvez modifier le temps d'évanouissement en lui donnant une durée comprise entre 2 et 10 secondes lors de l'exécution de vos fondus sonores. Si vous n'intervenez pas, la durée du temps d'évanouissement par défaut s'élève à 5 secondes.

- 1 Appuyez sur FADER avant de lancer une lecture. L'indication "5 SEC" apparaît et "[FADE]" clignote dans la fenêtre d'affichage.
- 2 Appuyez sur 0 ou ) pour spécifier la durée du fondu enchaîné.

## Fondu enchaîné de sortie à l'instant spécifié (fondu programmé)

Vous pouvez programmer le lecteur pour qu'il intègre automatiquement un fondu enchaîné de sortie en spécifiant le temps de lecture. Une fois défini, le fondu programmé est activé deux fois, en ce sens que la lecture se termine par un fondu enchaîné de sortie à la fin de chacune des faces de la cassette.

- Appuyez plusieurs fois de suite sur EDIT/TIME FADE avant de démarrer la lecture jusqu'à ce que "TIME FADE" et "A" de l'indication  apparaissent dans la fenêtre d'affichage.
- Appuyez sur 0 ou sur ) pour spécifier le temps de lecture. Chaque pression sur ces touches fait changer l'affichage selon la séquence ci-dessous, la longueur de bande d'une face suivant chaque indication.

HALF	C-46	C-54	C-60	C-74	C-90	- - - - N
(23.00)	(27.00)	(30.00)	(37.00)	(45.00)		

Si vous sélectionnez "HALF"

Le lecteur définit le temps de lecture comme la moitié de la durée totale de lecture.

- Appuyez sur ( pour lancer la lecture. Au moment spécifié, un fondu enchaîné de sortie est intégré et le lecteur passe en mode de pause. Le "B" de l'indication  apparaît dans la fenêtre d'affichage.
- Pour enregistrer sur la face B, retournez la cassette et appuyez sur ( ou P du lecteur pour reprendre la lecture. Dans ce cas-ci également, la lecture se termine par un fondu enchaîné de sortie au moment spécifié.

Pour annuler le fondu programmé

Appuyez sur EDIT/TIME FADE.

 Vous pouvez déterminer le temps de lecture de votre choix

Reportez-vous à la section "Vous pouvez déterminer la longueur de bande de votre choix" à la page 15.

 Vous pouvez changer de disque lors d'un fondu programmé

Si la lecture se termine avant le fondu enchaîné de sortie programmé (par exemple, si vous enregistrez des disques compacts sur une cassette), changez le disque. Le temps de fondu enchaîné de sortie est uniquement compté pendant la lecture.

 Vous pouvez intégrer un fondu enchaîné d'entrée pour la reprise de la lecture à l'étape 4

Après avoir retourné la cassette, appuyez sur FADER.

Remarque

Si vous appuyez sur 0 ou ) en cours de lecture en mode de fondu programmé, le fondu programmé sera annulé.

## Quelques conseils utiles pour l'enregistrement

L'utilisation de ces fonctions facilite l'enregistrement de disques compacts.

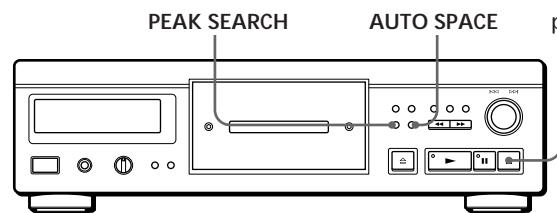

### Réglage du niveau d'enregistrement (recherche du niveau de crête)

Le lecteur recherche le niveau maximal parmi toutes les plages à enregistrer pour vous permettre de régler le niveau d'enregistrement avant le début de l'enregistrement.

- Avant de lancer la lecture, appuyez sur PEAK SEARCH.

L'indication "PEAK" clignote dans la fenêtre d'affichage et le lecteur reproduit le passage qui présente le niveau maximal.

- Réglez le niveau d'enregistrement sur la platine.

- Appuyez sur p du lecteur pour stopper la recherche du niveau de crête.

L'indication "PEAK" disparaît de la fenêtre d'affichage.

Remarque

Le passage qui comporte le niveau de crête peut changer chaque fois que vous procédez au réglage d'un même disque. Cette différence est cependant négligeable, de telle sorte que vous n'aurez aucun problème à régler le niveau d'enregistrement avec précision.

### Localisation de chaque plage sur une bande donnée à l'aide de la fonction AMS (espacement automatique)

La fonction d'espacement automatique insère un blanc de 3 secondes entre chaque plage musicale en cours de lecture. Elle vous permet de localiser chaque plage à l'aide de la fonction AMS que possède la platine.

Avant de lancer une lecture, appuyez sur AUTO SPACE. L'indication "AUTO SPACE" apparaît dans la fenêtre d'affichage.

Pour annuler l'exécution de la fonction d'espacement automatique

Appuyez sur AUTO SPACE jusqu'à ce que l'indication "AUTO SPACE" disparaisse de la fenêtre d'affichage.

Remarque

Si vous utilisez la fonction d'espacement automatique pendant l'enregistrement, par exemple, d'un "pot pourri" ou d'une symphonie, la musique risque d'être interrompue lors du changement de plage musicale. Ce type d'interruption se manifeste dans l'éventualité où des numéros de plage ont été affectés sans tenir compte du début ou de la fin des différents mouvements d'une œuvre.

## Précautions

### Sécurité

- Attention — Les instruments optiques qui équipent cet appareil sont dangereux pour les yeux.
- Si un objet ou un liquide quelconque pénètre à l'intérieur du boîtier, débranchez le lecteur et ne l'utilisez plus avant de l'avoir fait contrôler par un personnel qualifié.

### Alimentation

- Avant d'utiliser le lecteur, assurez-vous que la tension d'utilisation de l'appareil est identique à celle de l'alimentation secteur locale. La tension d'utilisation est indiquée sur la plaque signalétique fixée au dos du lecteur.
- Le lecteur reste branché sur l'alimentation secteur tant qu'il est raccordé à la prise murale, même si l'appareil a préalablement été mis hors tension.
- Si vous prévoyez de ne pas utiliser le lecteur pendant une période prolongée, débranchez-le de la prise murale. Pour déconnecter le cordon d'alimentation, tirez sur la fiche; ne tirez jamais sur le cordon proprement dit.
- Le cordon d'alimentation peut uniquement être remplacé par un centre de service après-vente agréé.

### Installation

- Installez le lecteur dans un lieu suffisamment ventilé afin de prévenir tout risque de surchauffe à l'intérieur du boîtier.
- Ne pas installer le lecteur sur une surface souple comme un tapis qui risquerait d'obstruer les ouïes de ventilation situées sur la base de l'appareil.
- Ne pas installer le lecteur à proximité de sources de chaleur ou dans un endroit excessivement poussiéreux, soumis à la lumière directe du soleil ou à des vibrations ou des chocs mécaniques importants.

### Pour éviter l'altération de la qualité sonore

- Ne touchez pas l'objectif.

### Utilisation du stabilisateur

- Utilisez le stabilisateur fourni. Vous risqueriez d'endommager le lecteur en utilisant un autre stabilisateur.

### Utilisation

- Si vous transportez soudainement le lecteur d'une pièce froide dans une pièce chaude ou si vous l'installez dans une pièce particulièrement humide, de la condensation peut se former sur les lentilles montées à l'intérieur du lecteur. Le fonctionnement du lecteur risque d'en être affecté. En pareil cas, retirez le disque du plateau de lecture et laissez le lecteur sous tension pendant environ une heure pour permettre à l'humidité de s'évaporer.

### Réglage du volume

- N'augmentez pas le volume lorsque vous écoutez un passage offrant un niveau d'entrée très faible ou aucun signal sonore. Vous risquez en effet d'endommager les haut-parleurs lors de la lecture d'un passage présentant un niveau d'entrée très élevé.

### Introduction d'un disque

- Il est possible que vous entendiez un sifflement émis par le lecteur. Ce sifflement signifie que le lecteur est en train de régler automatiquement ses mécanismes intérieurs en fonction du disque introduit.

### Entretien

- Nettoyez le boîtier, la console et les commandes à l'aide d'un chiffon doux imprégné d'une solution détergente neutre. N'utilisez pas de tampon abrasif, de poudre à récurer ou de solvant tel que l'alcool ou le benzène.

### A propos du transport

- Retirez le disque compact et le stabilisateur.

Si vous éprouvez la moindre difficulté concernant votre lecteur, n'hésitez pas à consulter votre revendeur Sony.

## Remarques sur les disques compacts

### Manipulation des disques compacts

- Pour que les disques restent propres, saisissez-les par le bord sans en toucher la surface.
- Ne collez pas de papier ni de ruban adhésif sur les disques.

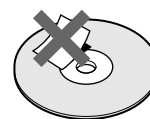

Pas de cette façon

- N'exposez pas les disques à la lumière directe du soleil ou à des sources de chaleur telles que des conduites d'air chaud et ne les laissez pas dans une voiture parquée au soleil car la température est susceptible d'atteindre un niveau élevé à l'intérieur de l'habitation.
- Abstenez-vous d'utiliser un quelconque stabilisateur et/ou protecteur de disque disponible dans le commerce. Sinon, vous risquez d'endommager les disques et le lecteur.
- Après lecture, rangez les disques dans leur boîtier de protection.

### Entretien

- Avant la lecture d'un disque, nettoyez-le à l'aide d'un chiffon prévu à cet effet. Essuyez les disques en allant du centre vers la périphérie.

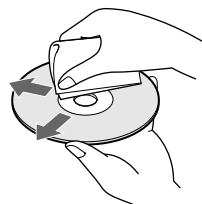

- N'utilisez pas de solvants tels que le benzène, les diluants pour peinture, les détergents disponibles dans le commerce ou les bombes antistatiques destinées aux disques noirs en vinyle.

## Dépannage

Si vous éprouvez l'une des difficultés suivantes lors de l'utilisation de ce lecteur, consultez ce guide de dépannage pour résoudre le problème rencontré. Si une défaillance quelconque persiste, demandez conseil auprès de votre revendeur Sony.

Pas de son.

- /Vérifiez si le lecteur est correctement raccordé.
- /Assurez-vous que vous utilisez correctement l'amplificateur.
- /Réglez le niveau de lecture à l'aide de la commande LINE OUT/PHONE LEVEL (excepté le modèle pour le Royaume-Uni).

La lecture du disque ne démarre pas.

- /Il n'y a pas de disque compact dans le lecteur. Introduisez un disque compact.
- /Utilisez le stabilisateur.
- /Placez correctement le disque sur le plateau de lecture avec la face imprimée vers le haut.
- /Nettoyez le disque (voir page 17).
- /De l'humidité s'est condensée à l'intérieur du lecteur. Retirez le disque et laissez le lecteur sous tension pendant environ une heure (voir page 17).

Le niveau d'enregistrement a changé.

- /Si vous branchez l'amplificateur sur les prises VARIABLE LINE OUT, le niveau d'enregistrement change si vous agissez sur la commande LINE OUT/PHONE LEVEL du lecteur ou si vous appuyez sur LINE OUT LEVEL de la télécommande en cours d'enregistrement (excepté le modèle pour le Royaume-Uni).

La télécommande ne fonctionne pas.

- /Ecartez les obstacles situés entre la télécommande et le lecteur.
- /Dirigez la télécommande vers le capteur de télécommande g du lecteur.
- /Remplacez les deux piles de la télécommande si elles sont épuisées.

## Spécifications

### Lecteur de disques compacts

Laser	Laser à semi-conducteurs ( $\lambda = 780 \text{ nm}$ )
	Durée d'émission: continue
Puissance de sortie laser	Max. 44,6 $\mu\text{W}$ *
	* Cette puissance est la valeur mesurée à une distance de 200 mm de la surface de la lentille de l'objectif du bloc optique avec une ouverture de 7 mm.
Réponse en fréquence	2 Hz à 20 kHz $\pm 0,3 \text{ dB}$
Plage dynamique	Plus de 100 dB
Distorsion harmonique	Moins de 0,0023 %

### Sorties

	Type de fiche	Niveau de sortie maximal	Impédance de charge
LINE OUT (FIXED)	Prises phono	2 V (à 50 kilohms)	Plus de 10 kilohms
LINE OUT (VARIABLE) (excepté le modèle pour le Royaume-Uni)	Prises phono	2 V (à 50 kilohms)	Plus de 50 kilohms
DIGITAL OUT (OPTICAL)	Connecteur de sortie optique	-18 dBm	Longueur d'onde: 660 nm
DIGITAL OUT (COAXIAL) (Modèles pour l'Europe et le Royaume-Uni uniquement)	Connecteur de sortie coaxial	0,5 Vcc (75 ohms)	75 ohms
PHONES (excepté le modèle pour le Royaume-Uni)	Prise phono stéréo	28 mW	32 ohms

### Caractéristiques générales

#### Puissances de raccordement

Lieu d'achat	Puissances de raccordement
Etats-Unis/Canada	120 V CA, 60 Hz
Europe/Royaume-Uni	CA 220 V - 230 V, 50/60 Hz
Autres pays	CA 110 V - 120 V ou 220 V - 240 V, commutable, 50/60 Hz

Consommation électrique	18 W
Dimensions (approx.)	430 × 125 × 350 mm (17 × 5 × 13 7/8 pouces) parties saillantes comprises
Masse (approx.)	7,5 kg (16 livres 9 onces)

### Accessoires fournis

- Câble audio (2 fiches phono - 2 fiches phono) (1)
- Télécommande (1)
- Piles Sony SUM-3 (NS) (2)
- Stabilisateur (1)

La conception et les spécifications sont sujettes à modifications sans préavis.

## Index

## A, B

AMS 7, 9

## C

Connexions 4  
Présentation 4

## D

Déballage 4  
Demi-disque (HALF) 14, 16  
Dépannage 18  
Désactivation des indications  
dans la fenêtre d'affichage 8  
Détecteur automatique de  
musique. *Voir* AMS  
Durée restante 8  
Durée totale de lecture 8

## E

Enregistrement 14  
d'une programmation 14  
par Montage précis 14  
par Montage temporel 14  
Espacement automatique 16

## F, G, H, I, J, K

Fondu enchaîné 15  
Fondu programmé 15  
Fondu programmé 15

## L

Lecture  
Lecture aléatoire 11  
Lecture continue 6  
Lecture programmée 11  
Lecture répétée 10  
Lecture sélective 13  
Lecture sélective et  
aléatoire 11, 13  
Lecture aléatoire 11  
Lecture continue 6  
Lecture sélective 13  
Lecture sélective et aléatoire  
11, 13  
Localisation  
avec AMS 9  
en contrôlant 9  
en observant la fenêtre  
d'affichage 9  
directement 9

## M, N, O

Manipulation des CD 17  
Montage. *Voir* Enregistrement  
Montage du programme 12  
Montage précis 14  
Montage temporel 14

## P, Q

Programmation 11  
d'enregistrement 14  
modification 13  
vérification 12

## R

Raccordement 4  
Recherche. *Voir* Localisation  
Recherche du niveau de  
crête 16  
Répétition  
du disque 10  
d'un passage spécifique 10  
Répétition A□B 10

## S

Sélecteur de tension 5  
Stabilisateur 6

## T, U, V, W, X, Y, Z

Télécommande 4

## Désignation des commandes

## Touches

A - B 10  
AUTO SPACE 16  
CHECK 12  
CLEAR 13  
CONTINUE 6  
DISPLAY ON/OFF 8  
EDIT/TIME FADE 14, 15  
FADER 15  
LINE OUT LEVEL 5  
, OPEN/CLOSE 6  
PEAK SEARCH 16  
PLAY MODE 11  
PROGRAM 11  
REPEAT 10  
SHUFFLE 11  
TIME 8  
( 7  
P 7  
p 7  
0 / ) 9  
= / + 9  
>10 9  
Numériques 9

## Commutateur

POWER 6

## Commande

⌵ AMS 7, 7, 9  
LINE OUT/PHONE LEVEL 5

## Prise

PHONES 6

## Autres

Fenêtre d'affichage 8  
Plateau de lecture 6  
Stabilisateur 6  
g 4

## ADVERTENCIA

Para evitar incendios o el riesgo de electrocución, no exponga la unidad a la lluvia ni a la humedad.

Para evitar el peligro de descarga eléctrica, no abra la unidad. Solicite asistencia únicamente a personal cualificado.

No instale el aparato en un espacio cerrado, como una estantería para libros o un armario empotrado.

CLASS 1 LASER PRODUCT  
LUOKAN 1 LASERLAITE  
KLASS 1 LASERAPPARAT

Este aparato está clasificado como un producto LASER DE CLASE 1. La etiqueta que lo indica está situada en el exterior de la parte trasera.

La siguiente etiqueta de precaución está situada en el interior de la unidad.

CAUTION : INVISIBLE LASER RADIATION WHEN OPEN. AVOID EXPOSURE TO BEAM.  
ADVARSEL : USYNLIG LASERSTRÅLING VED ÅBNING. UNDGÅ UDSÆTTELSE FOR STRÅLING.  
VAROJ : AVATTAESSA OLET ALTTIINA NÄKYMÄTTÖMÄLLE LASERSÄTEILYLLE ÄLÄ KATSO SÄTEESSEN.  
VARNING : OSYNLIG LASERSTRÅLNING NÄR DENNA DEL ÄR ÖPPNAD. BEHÅLL BAKTRÄCK ELLER STRÅLEN.  
VORSICHT : UNSICHTBARE LASERSTRÄHLUNG. WENN ABDECKUNG GEÖFFNET NICHT DEM STRAHL AUSSETZEN.  
ADVARSEL : OSYNLIG LASERSTRÅLING NÄR DEKSEL ÅPNES. UNNGÅ EKSPONERING FOR STRÅLEN.

## ¡Bienvenido!

Felicitaciones por la adquisición del reproductor de discos compactos Sony. Antes de utilizar la unidad, lea completamente este manual y consérvelo para realizar consultas en el futuro.

## Acerca de este manual

Las instrucciones de este manual son para el modelo CDP-XA20ES. El modelo europeo es el que se utiliza en las ilustraciones, a menos que se indique lo contrario. Las diferencias en el funcionamiento se indican claramente en el texto, por ejemplo, "sólo modelo europeo".

### Convenciones

- En las instrucciones de este manual se describen los controles del reproductor. También es posible utilizar los controles del mando a distancia si los nombres coinciden o son similares a los del reproductor.
- En este manual se emplean los siguientes iconos:



Indica que puede realizar la tarea utilizando el mando a distancia.



Indica las sugerencias y consejos para realizar la tarea más fácilmente.

# INDICE

---

## Procedimientos iniciales

Desembalaje .....	4
Conexión del sistema .....	4

---

Reproducción de un CD .....	6
-----------------------------	---

---

## Reproducción de discos compactos

Uso del visor .....	8
Localización de un tema específico .....	9
Localización de un punto determinado de un tema .....	9
Reproducción repetida de temas .....	10
Reproducción en orden aleatorio (Reproducción aleatoria) .....	11
Creación de un programa propio (Reproducción de programa) .....	11
Reproducción de temas específicos (Supresión de reproducción)  .....	13

---

## Grabación a partir de discos compactos

Grabación de un programa propio .....	14
Grabación de un CD especificando la longitud de cinta (Edición sincronizada/Edición ajustada) .....	14
Aparición y desaparición gradual del sonido .....	15
Consejos útiles de grabación .....	16

---

## Información adicional

Precauciones .....	17
Notas sobre discos compactos .....	17
Solución de problemas .....	18
Especificaciones .....	18

---

## Indice alfabético

Indice alfabético .....	19
-------------------------	----



## Desembalaje

Compruebe que se incluyen los siguientes componentes:

- Cable de conexión de audio (1)
- Mando a distancia (control remoto) (1)
- Pilas Sony SUM-3 (NS) (2)
- Estabilizador (1)

## Inserción de pilas en el mando a distancia

Es posible controlar el reproductor mediante el mando a distancia suministrado.

Inserte dos pilas R6 (tamaño AA) haciendo coincidir las polaridades + y - de las pilas. Cuando utilice el mando a distancia, apunte al sensor remoto g del reproductor.

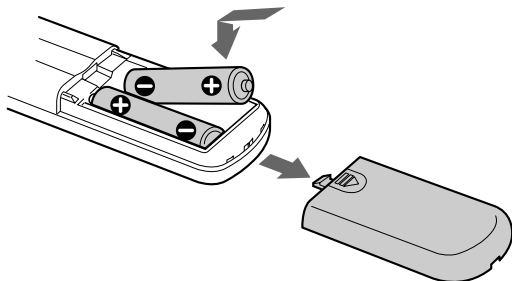

### Cuándo deben sustituirse las pilas

Con una frecuencia de uso normal, las pilas deben durar seis meses aproximadamente. Cuando no pueda controlar el reproductor con el mando a distancia, sustituya todas las pilas por unas nuevas.

### Notas

- No deje el mando a distancia cerca de un lugar extremadamente caliente o húmedo.
- No deje caer ningún objeto extraño dentro del mando a distancia; tenga especial cuidado al sustituir las pilas.
- No exponga el sensor remoto a la luz directa del sol ni a aparatos de iluminación, ya que podría no funcionar correctamente.
- Si no va a utilizar el mando a distancia durante varios días, retire las pilas para evitar posibles daños derivados de fugas y corrosión.

## Conexión del sistema

### Descripción general

En esta sección se describe cómo conectar el reproductor de discos compactos a un amplificador. Asegúrese de desconectar la alimentación de cada componente antes de realizar las conexiones.

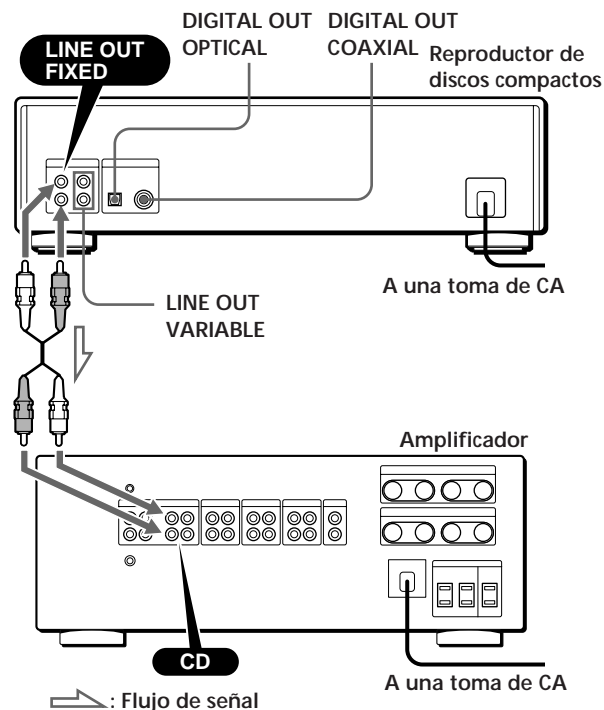

### ¿Qué cables necesita?

p Si realiza conexiones analógicas

- Cable de audio (suministrado) (1)

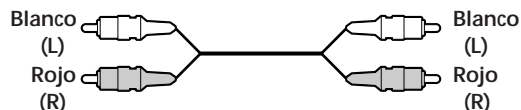

p Si realiza conexiones digitales

- Cable óptico POC-15 (no suministrado)



- Cable coaxial (no suministrado)

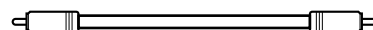

### Conexiones

p Si realiza conexiones analógicas

Al conectar un cable de audio, asegúrese de que el color coincide con el de las tomas adecuadas de los componentes: rojo (derecha) con rojo y blanco (izquierda) con blanco. Compruebe que las conexiones se han realizado firmemente con el fin de evitar ruidos y zumbido.



Modelo británico

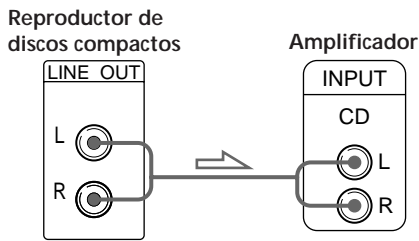

Otros modelos

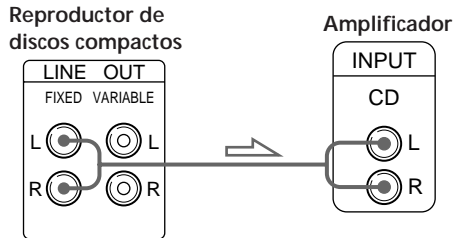

- Si dispone de un amplificador de potencia analógico (excepto modelo británico) Conecte el amplificador mediante las tomas VARIABLE LINE OUT utilizando el cable de audio suministrado. Es posible ajustar el nivel de salida con el control LINE OUT/PHONE LEVEL en el reproductor o con los botones LINE OUT LEVEL en el mando a distancia.

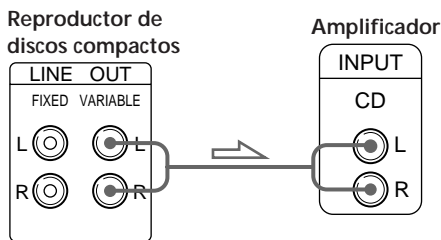

Nota

No es posible ajustar el nivel de salida con los botones LINE OUT LEVEL del mando a distancia si se utiliza el modelo británico.

p Si realiza conexiones digitales

Es posible evitar el deterioro de la señal durante la transmisión, ya que la salida de señal musical que se recibe a través de los conectores de salida digital conserva el formato digital. Puede conectar un componente digital, como un amplificador digital, un convertidor D/A, un DAT o un MD. Si conecta un DAT o un MD, es posible realizar grabaciones digitales a partir de discos compactos.

Observe que no puede utilizar la función de aparición y desaparición gradual del sonido (página 15) al realizar esta conexión.

- Si dispone de un componente digital con un conector de entrada digital óptico Conecte el componente mediante el conector DIGITAL OUT (OPTICAL) utilizando el cable óptico (no suministrado). Retire el tapón y enchufe el cable óptico.

Modelos europeo y británico

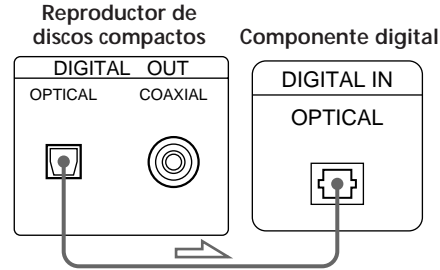

Otros modelos

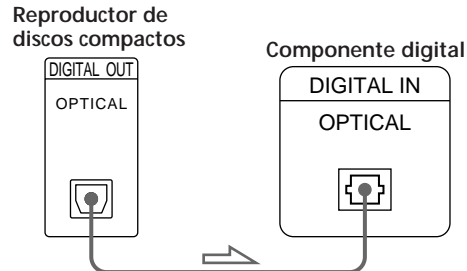

- Si dispone de un componente digital con un conector de entrada digital coaxial (sólo modelos europeo y británico) Conecte el componente mediante el conector DIGITAL OUT (COAXIAL) utilizando el cable coaxial (no suministrado).

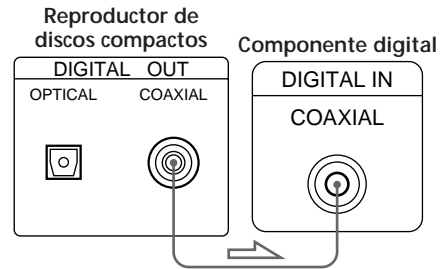

Nota

Al realizar la conexión mediante el conector DIGITAL OUT, puede producirse ruido si reproduce otro tipo de software de CD que no sea música, como un CD-ROM.

Ajuste del selector de tensión (sólo los modelos que disponen de él)

Compruebe que el selector de tensión situado en la parte posterior del reproductor está ajustado a la tensión de la línea de alimentación local. Si no es así, sitúe el selector en la posición correcta mediante un destornillador antes de conectar el cable de alimentación CA a una toma mural.

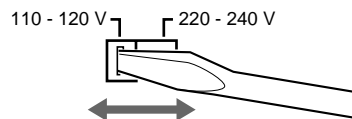

Conexión del cable de alimentación

Conecte el cable de alimentación a una toma mural.

Extracción de la indicación de advertencia

La indicación de advertencia se encuentra en el reproductor. Extráigala antes de utilizar el reproductor.

# Reproducción de un CD

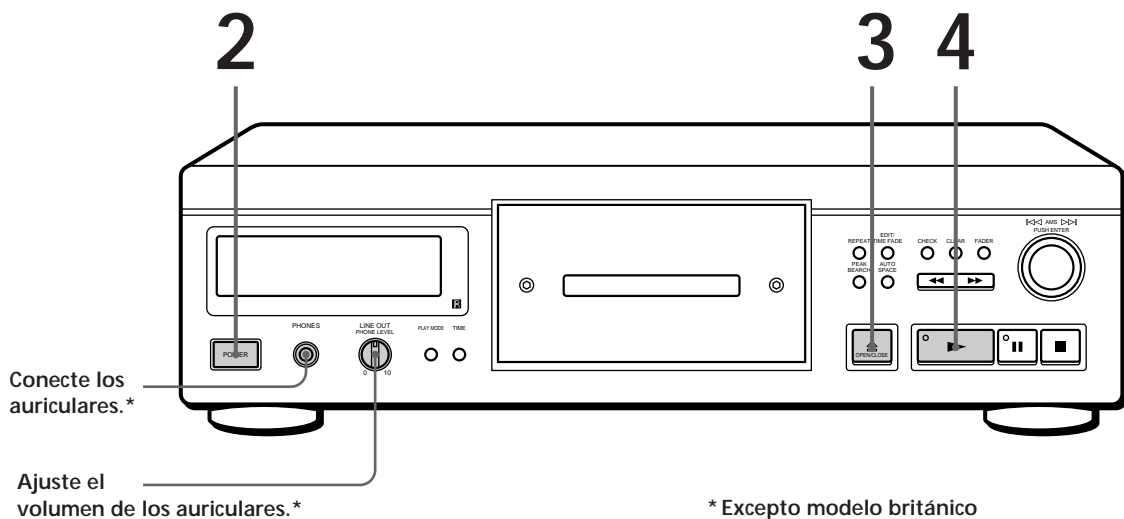

\* Excepto modelo británico  
(El nivel de salida de las tomas LINE OUT VARIABLE también cambiará si gira el control LINE OUT/PHONE LEVEL.)

- Consulte las páginas 4 a 5 para obtener información sobre las conexiones.

💡 Si activa el reproductor con un CD en la bandeja  
Es posible iniciar la reproducción automáticamente desde el principio del CD. Si conecta un temporizador comercialmente disponible, es posible iniciar la reproducción del CD en el momento que desee.

💡 Si "----" aparece en el visor  
Sitúe el estabilizador suministrado en el CD.  
En caso contrario, aparecerá esta indicación.

**Nota**

En el paso 3, no coloque dos o más discos compactos al mismo tiempo. Si lo hace, pueden dañarse los discos y/o el reproductor.

---

**1** Active el amplificador y seleccione la posición de reproductor de discos compactos.

---

**2** Pulse POWER para activar el reproductor.

---

**3** Pulse  OPEN/CLOSE y sitúe un CD en la bandeja.

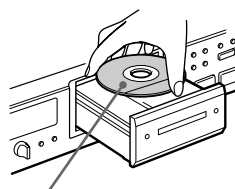

Con la etiqueta hacia arriba

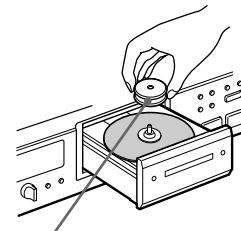

Coloque en el CD el estabilizador suministrado con el orificio hacia abajo.

---

**4** Pulse .  
La bandeja de discos se cierra y el reproductor reproduce todos los temas una vez (reproducción continua).  
Ajuste el volumen en el amplificador.

---

Para detener la reproducción

Pulse p.

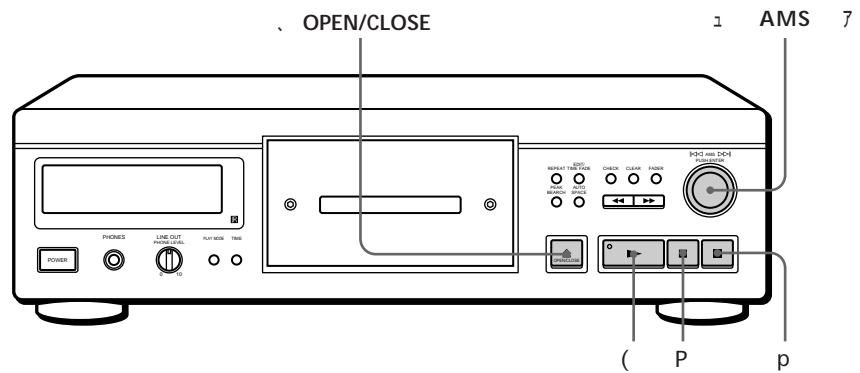

Para	Es necesario
Realizar una pausa	Pulsar P
Reanudar la reproducción después de la pausa	Pulsar P o (
Ir al siguiente tema	Girar 1 AMS 7 en el sentido de las agujas del reloj. (Si utiliza el mando a distancia, pulse +.)
Volver al tema anterior	Girar 1 AMS 7 en el sentido contrario a las agujas del reloj. (Si utiliza el mando a distancia, pulse =.)
Detener la reproducción y retirar el CD	Pulsar , OPEN/CLOSE

## Uso del visor

Es posible obtener información acerca del disco mediante el visor.

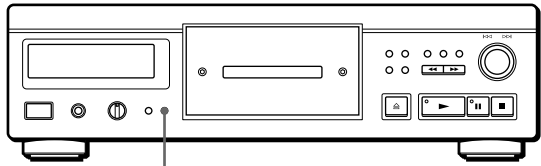

TIME

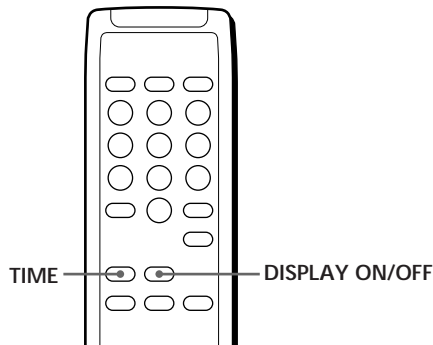

TIME

DISPLAY ON/OFF

## Comprobación del número de temas y del tiempo de reproducción totales de los mismos

Pulse TIME antes de iniciar la reproducción. El visor muestra el número total de temas, así como el tiempo completo de reproducción y el calendario musical.

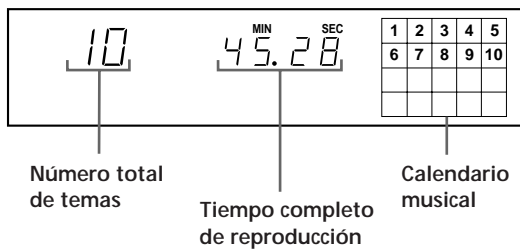

En el modo de reproducción aleatoria ("SHUFFLE" aparece en el visor; consulte la página 11), se añade un intervalo de un segundo entre los temas. Este aumento se añade automáticamente al tiempo de reproducción total que se muestra en el visor.

La información también aparece al pulsar  
 . OPEN/CLOSE para cerrar la bandeja de discos.

## Visualización de información mientras se reproduce un CD

Mientras se reproduce un disco, el visor muestra el número de tema actual, el número de índice, el tiempo de reproducción y el calendario musical.

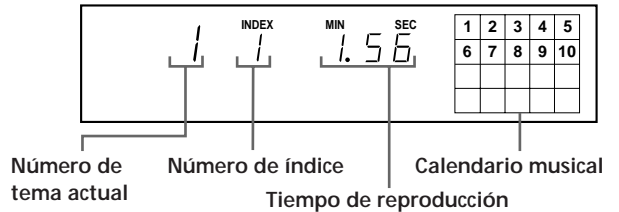

Los números de tema del calendario musical desaparecen una vez se han reproducido.

## Comprobación del tiempo restante

Cada vez que pulse TIME mientras se reproduce un disco, el visor cambia como se muestra en el gráfico siguiente.

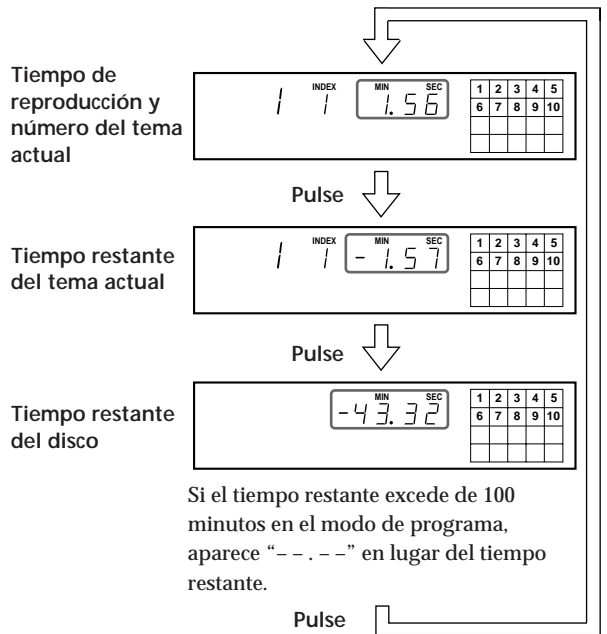

## Desactivación de las indicaciones del visor



Cada vez que pulse DISPLAY ON/OFF en el mando a distancia mientras se reproduce un disco, el visor se desactivará y activará alternativamente.

El visor se activará aunque esté desactivado si introduce el modo de pausa o detiene la reproducción. Al reanudar ésta, el visor volverá a desactivarse. Antes de iniciar la reproducción, al pulsar DISPLAY ON/OFF para desactivar el visor, aparecerá "DISP OFF", y al pulsar el botón para activar el visor, aparecerá "DISP On".

## Localización de un tema específico

Es posible localizar rápidamente cualquier tema mientras reproduce un disco mediante la función AMS (Sensor de música automático) del reproductor o los botones numéricos del mando a distancia.

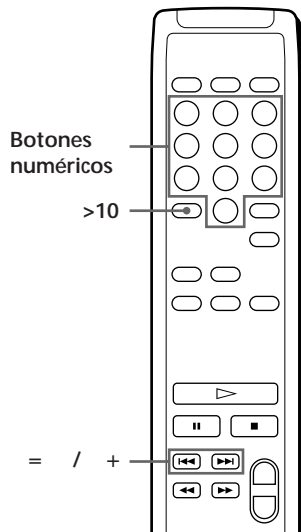
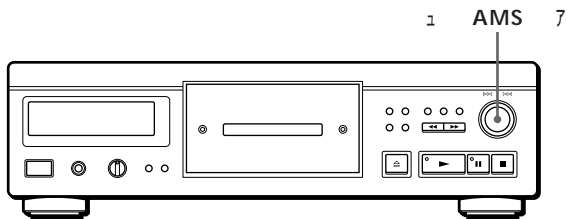

Para localizar	Es necesario
Los temas siguiente o posteriores	Girar 1 AMS 7 en el sentido de las agujas del reloj hasta que encuentre el tema. Si utiliza el mando a distancia, pulse + varias veces hasta que encuentre el tema.
Los temas actual o anteriores	Girar 1 AMS 7 en el sentido contrario a las agujas del reloj hasta que encuentre el tema. Si utiliza el mando a distancia, pulse = varias veces hasta que encuentre el tema.
Un tema determinado directamente	Pulsar en el mando a distancia el botón numérico del tema

Para localizar directamente un tema con un número superior a 10 Pulse >10 en primer lugar y, a continuación, los botones numéricos correspondientes en el mando a distancia. Para introducir "0", emplee el botón 10. Ejemplo: Para reproducir el tema número 30 Pulse >10 primero y, a continuación, 3 y 10.

## Localización de un punto determinado de un tema

También es posible localizar un punto determinado de un tema mientras se reproduce un disco.

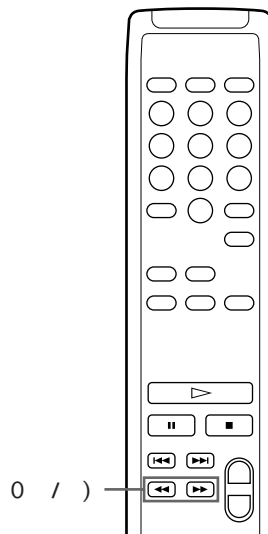
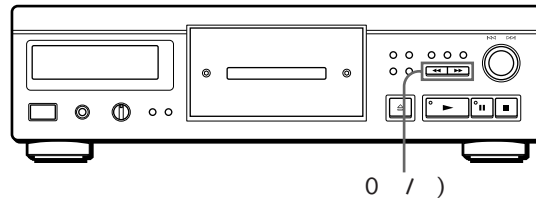

Para localizar un punto	Pulse
Mientras controla el sonido	) (hacia delante) o 0 (hacia atrás) y manténgalo pulsado hasta que encuentre el punto
Rápidamente mientras observa el visor durante la pausa	0/) y manténgalo pulsado hasta que encuentre el punto. No se escuchará el sonido durante la operación.

### Nota

Si "77" aparece en el visor, significa que el disco ha llegado al final mientras pulsaba ). Pulse 0 o gire 1 AMS 7 en el sentido contrario a las agujas del reloj para retroceder.

## Reproducción repetida de temas

Es posible reproducir temas de forma repetida en cualquier modo de reproducción.

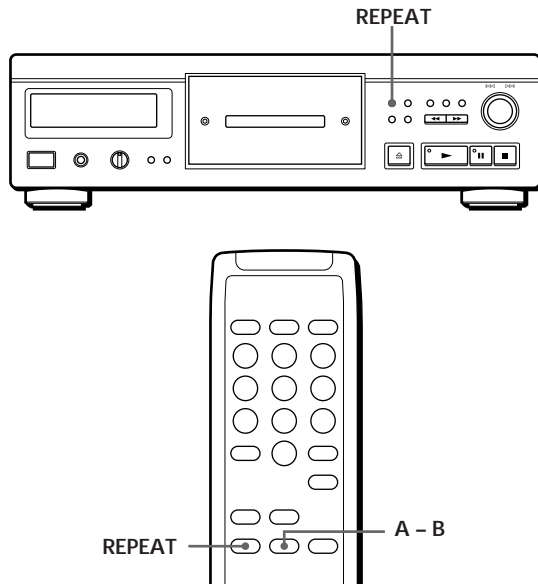

Pulse REPEAT mientras reproduce un disco. "REPEAT" aparece en el visor. El reproductor repite los temas como sigue:

Cuando se reproduce el disco en	El reproductor repite
Reproducción continua (página 6)	Todos los temas
Reproducción aleatoria (página 11)	Todos los temas en orden aleatorio
Reproducción de programa (página 11)	El mismo programa
Modo de supresión de reproducción (página 13)	Todos los temas restantes
Modo de supresión de reproducción aleatoria (página 11, 13)	Todos los temas restantes en orden aleatorio

### Para cancelar la reproducción repetida

Pulse REPEAT varias veces hasta que "REPEAT" desaparezca del visor.

## Repetición del tema actual

Es posible repetir solamente el tema actual.

Mientras se reproduce el tema que desea, pulse REPEAT varias veces hasta que aparezca "REPEAT 1" en el visor.

## Repetición de una parte específica (Repetición A-B)

Es posible reproducir una parte específica de un tema de forma repetida. Esto puede ser útil si desea memorizar letras de canciones.

Observe que no es posible repetir una parte que abarque dos temas.

- 1 Mientras reproduce un disco, pulse A - B en el mando a distancia cuando localice el punto de inicio (punto A) que va a reproducir de forma repetida. "A-" de "REPEAT A-" parpadea en el visor.
- 2 Al llegar al punto de finalización (punto B), vuelva a pulsar A - B. Aparece "REPEAT A-B". El reproductor reproduce esta parte específica de forma repetida.

### Para cancelar la repetición A-B

Pulse REPEAT.

### Ajuste de un nuevo punto de inicio

Es posible desplazar la parte de repetición hacia delante cambiando el punto de inicio.

- 1 Pulse A - B mientras el reproductor repite la parte específica. El punto de finalización B se convierte en el nuevo punto de inicio A. "A-" de "REPEAT A-" parpadea en el visor.
- 2 Al llegar al punto de finalización (punto B), vuelva a pulsar A - B. Aparece "REPEAT A-B". El reproductor repite la parte comprendida entre el nuevo punto de inicio y el de finalización.

Si desea volver a iniciar la reproducción desde el punto de inicio A  
Pulse durante la repetición A-B.

## Reproducción en orden aleatorio (Reproducción aleatoria)

Es posible indicar al reproductor que reproduzca los temas en orden aleatorio.

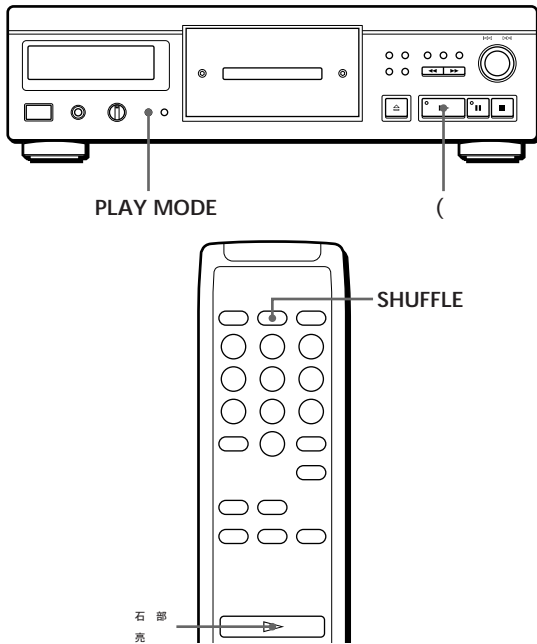

- 1 Pulse PLAY MODE varias veces hasta que "SHUFFLE" aparezca en el visor. Cuando utilice el mando a distancia, pulse SHUFFLE.
- 2 Pulse ( para iniciar la reproducción aleatoria. Aparece la indicación [ ] mientras el reproductor reproduce aleatoriamente los temas.

Para cancelar la reproducción aleatoria  
Pulse dos veces PLAY MODE (o CONTINUE en el mando a distancia).

Es posible iniciar la reproducción aleatoria durante la reproducción  
Pulse PLAY MODE una vez (o SHUFFLE en el mando a distancia) para que se inicie la reproducción aleatoria a partir del tema actual.

Es posible suprimir los temas que no desee durante la reproducción aleatoria (supresión de reproducción aleatoria)

Pulse en el mando a distancia el botón numérico del tema que desee eliminar.  
El número del tema y "OFF" aparecen en el visor y, a continuación, el número de tema desaparece del calendario musical.  
Si desea recuperar el tema, vuelva a pulsar el botón numérico.  
Para recuperar todos los temas, pulse p en el modo de parada.

## Creación de un programa propio (Reproducción de programa)

Es posible establecer el orden de los temas de un disco y crear un programa propio. El programa puede contener un máximo de 24 temas.

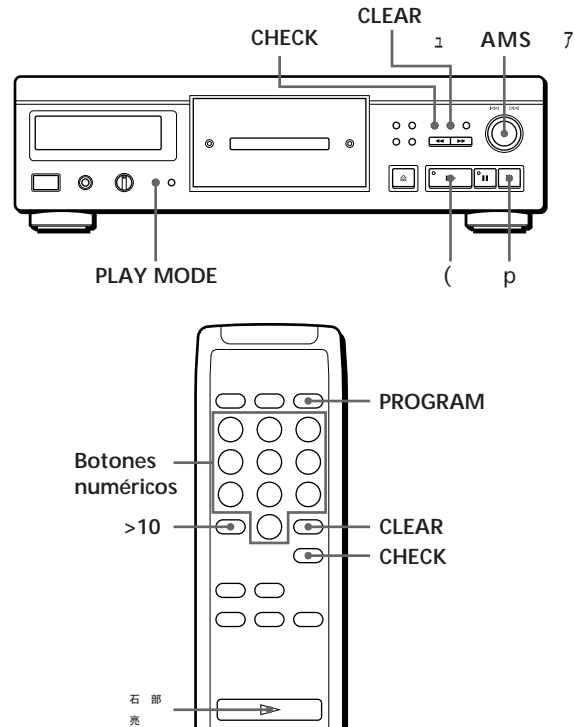

### Creación de un programa en el reproductor

- 1 Pulse PLAY MODE varias veces hasta que "PROGRAM" aparezca en el visor antes de iniciar la reproducción.
- 2 Gire 1 AMS 7 hasta que el visor muestre el número del tema que desee. El orden de reproducción y los números de los temas que se están programando parpadean, y el tiempo total de reproducción incluido el tema aparece en el visor.

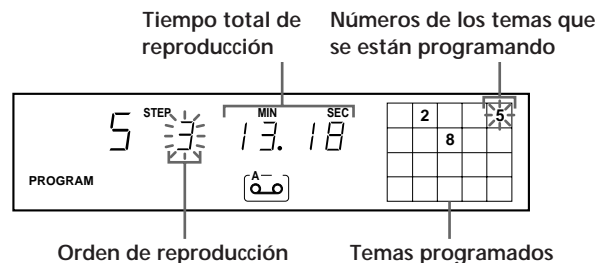

(continúa)

- 3 Pulse  $\square$  AMS 7 para seleccionar el tema.

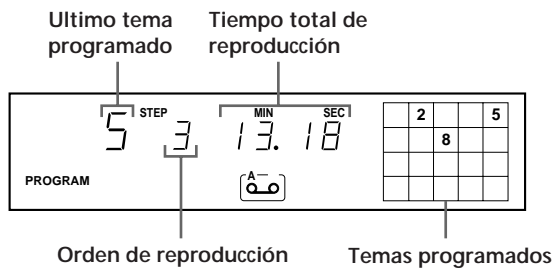

Si ha cometido un error  
Pulse CLEAR y, a continuación, repita los pasos 2 y 3.

- 4 Repita los pasos 2 y 3 para programar los temas en el orden que desee.
- 5 Pulse ( para iniciar la reproducción de programa.

Para cancelar la reproducción de programa  
Pulse PLAY MODE.

- ☛ Cuando se programan consecutivamente temas que no siguen un orden numérico en el disco (por ejemplo, 1, 3, 5 etc.)  
Se añade un intervalo de un segundo entre los temas.
- ☛ El programa permanece inalterado incluso después de finalizada su reproducción  
Si pulsa (, volverá a reproducirse el mismo programa.

## Notas

- El tiempo total de reproducción no aparece en el visor si es superior a 100 minutos.
- "FULL" aparece en el visor al intentar añadir un tema a un programa que ya contiene 24 temas.

## Creación de programas con el mando a distancia

- 1 Pulse PROGRAM antes de iniciar la reproducción.  
Aparece "PROGRAM" en el visor.
- 2 Pulse los botones numéricos de los temas que desee programar en el orden deseado.  
Ejemplo: Para programar los temas 2, 8 y 5  
Pulse los botones numéricos en el orden 2, 8 y 5.

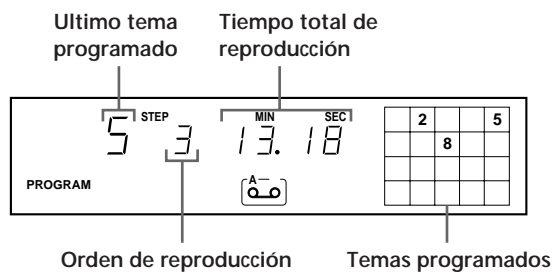

Para seleccionar temas con número superior a 10  
Emplee el botón >10 (consulte la página 9).

Si ha cometido un error

Pulse CLEAR y, a continuación, introduzca el número de tema correcto.

- 3 Pulse  $\text{石部}$  para iniciar la reproducción de programa.

Para cancelar la reproducción de programa  
Pulse CONTINUE.

- ☛ Es posible comprobar el tiempo total de reproducción durante la programación; para ello, utilice el mando a distancia (Edición de programa)  
Para seleccionar un tema, pulse = o + y compruebe el tiempo total de reproducción. A continuación, pulse PROGRAM para confirmar la selección.

- ☛ Cuando se programan consecutivamente temas que no siguen un orden numérico en el disco (por ejemplo, 1, 3, 5 etc.)  
Se añade un intervalo de un segundo entre los temas.

- ☛ El programa permanece inalterado incluso después de finalizada su reproducción  
Si pulsa  $\text{石部}$ , volverá a reproducirse el mismo programa.

## Notas

- El tiempo total de reproducción no aparece en el visor si es superior a 100 minutos.
- "FULL" aparece en el visor al intentar añadir un tema a un programa que ya contiene 24 temas.

## Comprobación del orden de los temas

Es posible comprobar el programa antes o después de iniciar la reproducción.

Pulse CHECK.

Cada vez que se pulsa este botón, el visor muestra el número de tema en el orden programado. Después del último tema del programa, el visor muestra "End" y devuelve la pantalla original. Si comprueba el orden después de iniciar la reproducción, el visor muestra sólo los números de tema restantes.



## Cambio del orden de temas

Es posible cambiar el programa antes de iniciar la reproducción.

Para	Es necesario
Borrar un tema	Pulsar CHECK hasta que el tema que no desee aparezca en el visor; a continuación, pulse CLEAR.
Borrar el último tema del programa	Pulsar CLEAR. Cada vez que pulse el botón, se borrará el último tema.
Añadir temas al final del programa	Girar $\curvearrowright$ AMS 7 hasta que aparezca el número del tema que desee añadir; a continuación, pulse $\curvearrowright$ AMS 7. Si utiliza el mando a distancia, pulse el botón numérico de los temas que desee añadir.
Cambiar todo el programa completamente	Mantener pulsado CLEAR hasta que "ALL CLR" aparezca en el visor. Cree un programa nuevo siguiendo el procedimiento de programación.

## Reproducción de temas específicos (Supresión de reproducción)

Es posible suprimir los temas que no desee y reproducir únicamente los temas restantes.

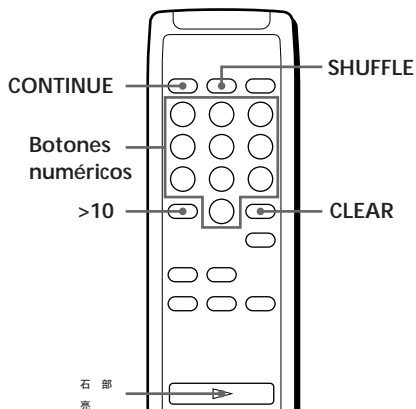

- 1 Pulse SHUFFLE.  
"SHUFFLE" aparece en el visor.

- 2 Pulse los botones numéricos de los temas que desea suprimir.  
Los números de los temas desaparecen del calendario musical después de que "OFF" aparezca durante algunos segundos.  
Para suprimir un número de tema superior a 10, utilice el botón >10 (consulte la página 9).

### Si ha cometido un error

Pulse el botón numérico del tema. "On" aparece en el visor y el tema se recuperará.

- 3 Una vez suprimidos todos los temas que no desee, pulse CONTINUE.  
"SHUFFLE" desaparece del visor.

Si pulsa PLAY MODE en el reproductor en lugar de CONTINUE en el mando a distancia

Se restaurarán los temas borrados. Asegúrese de realizar este paso con el mando a distancia.

- 4 Pulse 石部亮 para iniciar la supresión de reproducción.

Para cancelar la supresión de reproducción

Pulse p en el modo de parada.

-  El reproductor conserva en la memoria los temas suprimidos incluso después de que finalice la supresión de reproducción.  
Si pulsa 石部亮, es posible volver a reproducir únicamente los temas restantes.

-  Es posible reproducir los temas en orden aleatorio (supresión de reproducción aleatoria).  
Basta omitir el paso 3 del procedimiento anterior.

-  Es posible suprimir un tema durante la reproducción.  
Pulse CLEAR mientras se reproduce el tema. El reproductor suprime el tema e inicia la reproducción del tema siguiente.

## Grabación de un programa propio

Es posible grabar en una cinta, DAT o MD el programa que haya creado. El programa puede contener un máximo de 24 temas.

Si inserta una pausa durante la programación, puede dividir el programa en dos para grabarlo en ambas caras de una cinta.

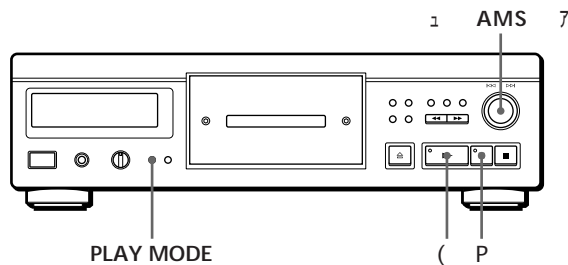

**1** Cree su programa (para la cara A cuando graba en una cinta) mientras comprueba el tiempo total de reproducción indicado en el visor. Consulte "Creación de un programa en el reproductor" en la página 11.

**2** Al grabar en ambas caras de una cinta, pulse P para insertar una pausa. Las indicaciones "P" y aparecen en el visor y el tiempo de reproducción se ajusta en "0.00". Si realiza la grabación en una cara de la cinta o en un DAT o MD, omita este paso y continúe en el paso 4.

Una pausa se contabiliza como un tema  
Es posible programar un máximo de 23 temas al insertar una pausa.

- 3** Repita el paso 1 para crear un programa para la cara B.
- 4** Inicie la grabación en la pletina y, a continuación, pulse ( en el reproductor. Al grabar en ambas caras de una cinta, el reproductor realiza una pausa al final del programa de la cara A.
- 5** Para grabar en la cara B, dele la vuelta a la cinta y pulse ( o P en el reproductor para reanudar la reproducción.

Para comprobar y cambiar el programa  
Consulte las páginas 12 y 13. Aparece la indicación mientras comprueba el programa de la cara A y mientras comprueba el de la cara B.

Es posible insertar automáticamente un intervalo de 3 segundos entre cada tema  
Utilice la función de introducción automática de espacios (consulte la página 16).

## Grabación de un CD especificando la longitud de cinta (Edición sincronizada/ Edición ajustada)

Es posible crear un programa con el reproductor que se ajuste a la longitud de la cinta. Seleccione una de las siguientes opciones:

- Edición sincronizada: el reproductor crea automáticamente un programa manteniendo el orden original del disco.
- Edición ajustada: el reproductor organiza automáticamente el orden de los temas para ajustarlo a la longitud de la cinta.

El programa puede contener un máximo de 24 temas (una pausa insertada entre temas se contabiliza como un tema).

Observe que los temas cuyos números sean superiores a 24 no pueden programarse.

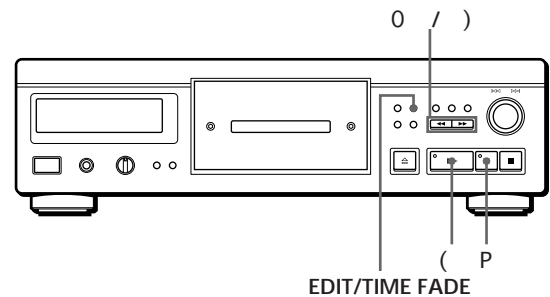

- 1** Pulse EDIT/TIME FADE antes de iniciar la reproducción como se indica a continuación:
- Para seleccionar la edición sincronizada, pulse el botón hasta que aparezca "EDIT" y "A" de la indicación parpadee en el visor.
  - Para seleccionar la edición ajustada, pulse el botón hasta que aparezca "JUST EDIT" y "A" de la indicación parpadee en el visor.
- 2** Pulse 0 o ) para especificar la longitud de cinta. Cada vez que se pulsan estos botones, el visor cambia como se muestra a continuación, con la longitud de cinta de una cara después de cada indicación.

HALF	C-46	C-54	C-60	C-74	C-90	-	-	-	-
(23.00)	(27.00)	(30.00)	(37.00)	(45.00)					

Al seleccionar "HALF"  
El reproductor asigna a cada cara una mitad del tiempo de reproducción total del disco. Si ya ha programado los temas, seleccione "HALF" después de borrar el programa (consulte la página 13). Observe que no es posible seleccionar "HALF" cuando el disco contiene más de 24 temas.

- 3 Pulse EDIT/TIME FADE para que el reproductor cree el programa.  
El visor muestra los temas que van a grabarse. "B" de la indicación [0-B] parpadea en el visor.
- 4 Al grabar en ambas caras de la cinta, vuelva a pulsar EDIT/TIME FADE.  
El reproductor inserta una pausa y, a continuación, crea el programa para la cara B. El visor muestra los temas programados.  
Si va a grabar en una cara de la cinta o en un DAT o MD, omita este paso.
- 5 Inicie la grabación en la pletina y, a continuación, pulse ( en el reproductor.  
Al grabar en ambas caras de la cinta, el reproductor realiza una pausa al final del programa de la cara A.
- 6 Para grabar en la cara B, dele la vuelta a la cinta y pulse ( o P en el reproductor para reanudar la reproducción.

Para cancelar la edición sincronizada/edición ajustada  
Pulse PLAY MODE varias veces hasta que "SHUFFLE" y "PROGRAM" desaparezcan del visor (o pulse CONTINUE en el mando a distancia).

 Es posible programar los temas que desee con antelación  
Seleccione los temas antes de realizar el procedimiento anterior. El reproductor crea un programa con los temas restantes. En este caso no es posible seleccionar "HALF" para especificar la longitud de cinta.

 Es posible especificar la longitud de cinta  
Ajuste la longitud de cinta con 1 AMS 7.  
Ejemplo: Si la longitud de cinta de una cara es de 30 minutos y 15 segundos  
1 Para ajustar los minutos, gire 1 AMS 7 hasta que "30" aparezca en el visor y, a continuación, pulse 1 AMS 7.  
2 Para ajustar los segundos, gire 1 AMS 7 hasta que "15" aparezca en el visor y, a continuación, pulse 1 AMS 7.

 Al programar consecutivamente temas que no siguen un orden numérico en el disco (por ejemplo, 1, 3, 5 etc.)  
Se introduce un intervalo de un segundo entre los temas.

 Es posible insertar automáticamente un intervalo de 3 segundos entre cada tema  
Utilice la función de introducción automática de espacios (consulte la página 16).

 Para comprobar y cambiar el programa  
Consulte las páginas 12 y 13.

## Aparición y desaparición gradual del sonido

Es posible ajustar manualmente la aparición y desaparición gradual de sonido para evitar que los temas comiencen y finalicen bruscamente.  
Observe que no es posible utilizar este efecto si emplea el conector DIGITAL OUT.

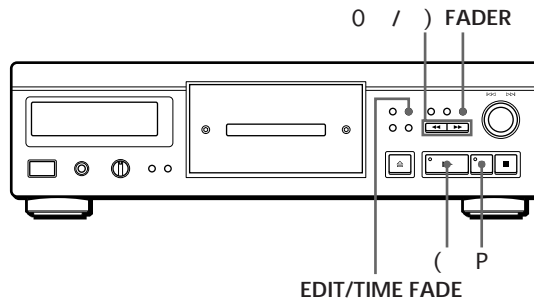

Para	Pulse FADER
Iniciar la reproducción gradualmente	Durante la pausa. [FADE] se ilumina en el visor y la indicación Q parpadea. Se inicia la reproducción gradual del sonido.
Finalizar la reproducción gradualmente	Si desea que la reproducción finalice gradualmente. [FADE] se ilumina en el visor y la indicación q parpadea. La reproducción finaliza gradualmente y el reproductor entra en el modo de pausa.

## Cambio del tiempo de aparición y desaparición gradual del sonido



Es posible cambiar el tiempo de aparición y desaparición gradual del sonido de 2 a 10 segundos antes de que se realice dicha acción. Si no lo cambia, la aparición y desaparición se realiza en 5 segundos.

- 1 Pulse FADER antes de iniciar la reproducción.  
Aparece "5 SEC" y "[FADE]" parpadea en el visor.
- 2 Pulse 0 o ) para especificar el tiempo para la aparición o desaparición gradual del sonido.

## Desaparición gradual del sonido en un momento determinado (Desaparición sincronizada)

El reproductor puede finalizar gradualmente el sonido de forma automática especificando el tiempo de reproducción. Una vez ajustada la desaparición sincronizada, esta función se aplica dos veces, es decir, al final de ambas caras de una cinta.

(continúa)

1 Pulse EDIT/TIME FADE varias veces antes de iniciar la reproducción hasta que “” y “A” de la indicación  aparezcan en el visor.

2 Pulse 0 o ) para especificar el tiempo de reproducción. Cada vez que se pulsen estos botones, el visor cambia como se indica a continuación, con el tiempo de reproducción de una cara después de cada indicación.

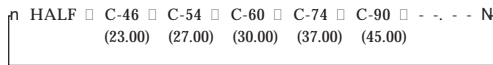

Si selecciona “HALF”

El reproductor ajusta el tiempo de reproducción a una mitad del tiempo total de reproducción.

3 Pulse ( para iniciar la reproducción. En el momento especificado, la reproducción finaliza gradualmente y el reproductor entra en el modo de pausa. El visor muestra “B” de la indicación .

4 Para grabar en la cara B, dele la vuelta a la cinta y pulse ( o P en el reproductor para reanudar la reproducción. De nuevo, la reproducción finaliza gradualmente en el momento especificado.

Para cancelar la desaparición sincronizada  
Pulse EDIT/TIME FADE.

 Es posible especificar el tiempo de reproducción  
Consulte “Es posible especificar la longitud de cinta” en la página 15.

 Es posible cambiar los discos durante la desaparición sincronizada  
Si la reproducción finaliza antes del momento de desaparición gradual especificado (por ejemplo, al grabar CD sencillos en una cinta) cambie el disco. El momento de desaparición gradual especificado sólo se contabiliza durante la reproducción.

 Puede realizar una aparición gradual para reanudar la reproducción en el paso 4  
Después de darle la vuelta a la cinta, pulse FADER.

Nota

Si pulsa 0 o ) durante la reproducción de desaparición sincronizada del sonido, la función de desaparición sincronizada del sonido se cancelará.

## Consejos útiles de grabación

El uso de estas funciones permite realizar grabaciones de discos compactos de una forma más cómoda.

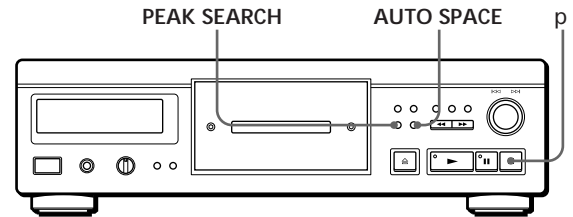

### Ajuste del nivel de grabación (Búsqueda del nivel pico)

El reproductor localiza el nivel más alto de los temas que van a grabarse de forma que sea posible ajustar el nivel de grabación antes de que se inicie la misma.

- 1 Antes de iniciar la reproducción, pulse PEAK SEARCH. “PEAK” parpadea en el visor y el reproductor repite la parte de nivel más alto.
- 2 Ajuste el nivel de grabación en la pletina.
- 3 Pulse p en el reproductor para detener la búsqueda del nivel pico. “PEAK” desaparece del visor.

Nota

La parte de nivel más alto puede variar cada vez que se intente realizar el ajuste del mismo disco. No obstante, la diferencia es tan sutil que no tendrá ningún problema para ajustar el nivel de grabación con precisión.

### Localización de los temas de una cinta mediante la función AMS (Introducción automática de espacios)

La función de introducción automática de espacios inserta un intervalo de 3 segundos entre los temas durante la reproducción, y permite localizar cada tema mediante la función AMS de la pletina.

Antes de iniciar la reproducción, pulse AUTO SPACE. “AUTO SPACE” aparece en el visor.

Para cancelar la función de introducción automática de espacios

Pulse AUTO SPACE hasta que “AUTO SPACE” desaparezca del visor.

Nota

Si utiliza la función de introducción automática de espacios para grabar un popurrí o una sinfonía, por ejemplo, es posible que el sonido se interrumpa al cambiar el número de tema. Esto ocurre si los números de tema se asignan en la mitad de la pieza musical.

### Precauciones

#### Seguridad

- Precaución — El uso de instrumentos ópticos con este producto aumenta el riesgo para los ojos.
- Si cae algún objeto sólido o se vierte líquido dentro de la unidad, desenchufe el reproductor y haga que sea revisado por personal cualificado antes de utilizarlo de nuevo.

#### Fuentes de energía

- Antes de utilizar el reproductor, compruebe que la tensión de alimentación es idéntica al suministro de alimentación local. La tensión se indica en la placa de identificación situada en la parte trasera del reproductor.
- El reproductor no se desconecta de la fuente de alimentación de CA (enchufe de pared) mientras esté conectado a la toma mural, incluso si el reproductor se encuentra apagado.
- Si no va a utilizar el reproductor durante varios días, asegúrese de desconectarlo de la toma mural. Para desconectar el cable de alimentación de CA (conductor de alimentación), tire del propio enchufe, nunca del cable.
- El cable de alimentación de CA (conductor de alimentación) sólo debe sustituirse en un taller de asistencia cualificado.

#### Colocación

- Sitúe el reproductor en un lugar con ventilación adecuada para prevenir la acumulación de calor en su interior.
- No coloque el reproductor sobre una superficie mullida, como una alfombra, que pueda bloquear los orificios de ventilación de la parte inferior.
- No sitúe el reproductor en un lugar cercano a fuentes de calor, ni lo exponga a la luz directa del sol, polvo excesivo o vibraciones mecánicas.

#### Para evitar el deterioro de la calidad del sonido

- No toque las lentes del interior.

#### Uso del estabilizador

- Utilice el estabilizador suministrado. Si utiliza otro estabilizador puede dañarse el reproductor.

#### Funcionamiento

- Si se traslada el reproductor directamente de un lugar frío a uno cálido, o se sitúa en una habitación muy húmeda, puede condensarse humedad en las lentes contenidas en el reproductor. Si esto ocurre, el reproductor puede no funcionar correctamente. En este caso, retire el disco y deje el reproductor encendido durante una hora aproximadamente hasta que se evapore la humedad.

#### Ajuste del volumen

- No aumente el volumen mientras escucha una parte con un nivel muy bajo de entradas o sin señales de audio. En caso contrario, los altavoces pueden dañarse cuando se reproduzca la parte de nivel más alto.

#### Inserción de los discos

- Es posible que el reproductor emita un ruido silbante, lo cual indica que se están ajustando automáticamente los mecanismos internos con arreglo al disco insertado.

#### Limpieza

- Limpie la unidad, el panel y los controles con un paño suave humedecido en una solución detergente poco concentrada. No utilice ningún tipo de estropajo o limpiador en polvo abrasivos, ni disolvente, como alcohol o bencina.

#### Transporte

- Asegúrese de retirar el CD y el estabilizador.

Si tiene alguna duda o le surge algún problema en relación al reproductor, póngase en contacto con el proveedor Sony más cercano.

## Notas sobre discos compactos

#### Utilización de discos compactos

- Para mantener limpio el disco, cójalo por los bordes. No toque la superficie.
- No pegue papel o cinta adhesiva en el disco.

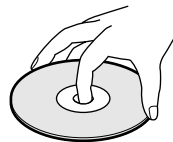

Incorrecto

- No esponga el disco a la luz directa del sol ni lo deje en un automóvil aparcado al sol, ya que puede producirse un considerable aumento de la temperatura en el interior del mismo.
- No utilice ningún estabilizador ni protector de discos disponibles en el mercado. En caso contrario, el disco y el reproductor pueden sufrir daños.
- Después de reproducir el disco, guárdelo en su caja.

#### Limpieza

- Antes de reproducir el disco, límpielo con un paño desde el centro hacia afuera.

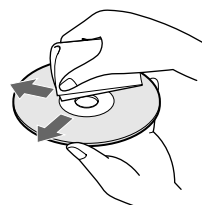

- No emplee disolventes, como bencina, diluyentes, limpiadores comercialmente disponibles o aerosoles antiestáticos para LPs de vinilo.

## Solución de problemas

Si le surge cualquiera de las siguientes dificultades mientras utiliza el reproductor, emplee esta guía de solución de problemas para resolver el problema. Si éste no desaparece, póngase en contacto con el proveedor Sony más cercano.

**Ausencia de sonido.**

- /Compruebe que el reproductor está firmemente conectado.
- /Compruebe que está utilizando el amplificador correctamente.
- /Ajuste el nivel de reproducción utilizando el control LINE OUT/PHONE LEVEL (excepto modelo británico).

**No es posible reproducir el CD.**

- /No se ha insertado ningún CD en el reproductor. Inserte uno.
- /Utilice el estabilizador.
- /Sitúe un CD correctamente con la etiqueta hacia arriba en la bandeja de discos.
- /Limpie el CD (consulte la página 17).
- /Se ha condensado humedad en el reproductor. Retire el disco y deje el reproductor encendido durante una hora aproximadamente (consulte la página 17).

**Se ha modificado el nivel de grabación.**

- /Si conecta el amplificador mediante las tomas VARIABLE LINE OUT, el nivel de grabación cambia si ajusta el control LINE OUT/PHONE LEVEL en el reproductor o si pulsa LINE OUT LEVEL en el mando a distancia durante la grabación (excepto modelo británico).

**El mando a distancia no funciona.**

- /Retire los obstáculos que se interpongan entre el mando a distancia y el reproductor.
- /Apunte el mando a distancia al sensor remoto del reproductor.
- /Sustituya todas las pilas del mando a distancia por unas nuevas si se han agotado.

## Especificaciones

### Reproductor de discos compactos

Láser	Semiconductor ( $\lambda = 780 \text{ nm}$ )
Salida de láser	Duración de la emisión: continua Máx. 44,6 $\mu\text{W}$ * * Esta salida es el valor medido a una distancia de 200 mm de la superficie de la lente objetiva del bloque de recogida óptica con 7 mm de apertura.
Respuesta de frecuencia	De 2 Hz a 20 kHz $\pm 0,3 \text{ dB}$
Rango dinámico	Superior a 100 dB
Distorsión armónica	Inferior a 0,0023%

### Salidas

	Tipo de toma	Nivel máximo de salida	Impedancia de carga
LINE OUT (FIXED)	Tomas de fono	2 V (a 50 kiloOhmios)	Superior a 10 kiloOhmios
LINE OUT (VARIABLE) (excepto modelo británico)	Tomas de fono	2 V (a 50 kiloOhmios)	Superior a 50 kiloOhmios
DIGITAL OUT (OPTICAL)	Conector de salida óptico	-18 dBm	Longitud de onda: 660 nm
DIGITAL OUT (COAXIAL) (sólo modelos europeo y británico)	Conector de salida coaxial	0,5 Vp-p (75 Ohmios)	75 Ohmios
PHONES (excepto modelo británico)	Toma de fono estéreo	28 mW	32 Ohmios

### General

#### Requisitos de alimentación

Lugar de adquisición	Requisitos de alimentación
EE.UU./Canadá	120 V CA, 60 Hz
Europa/Reino Unido	220 V - 230 V CA, 50/60 Hz
Otros países	110 V - 120 V o 220 V - 240 V CA, ajustable, 50/60 Hz

Consumo de energía	18 W
Dimensiones (aprox.) (an/al/prf)	430 x 125 x 350 mm incluidas partes salientes
Masa (aprox.)	7,5 kg

#### Accesorios suministrados

- Cable de audio (2 enchufes de fono - 2 enchufes de fono) (1)
- Mando a distancia (control remoto) (1)
- Pilas Sony SUM-3 (NS) (2)
- Estabilizador (1)

El diseño y las especificaciones están sujetos a cambio sin previo aviso.



## Indice alfabético

### A

AMS 7, 9  
Aparición y desaparición gradual del sonido 15

### B

Búsqueda del nivel pico 16  
Búsqueda. Véase Localización

### C, Ch

Conexión 4  
Conexiones 4  
descripción general 4

### D

Desactivación de las indicaciones del visor 8  
Desaparición sincronizada 15  
Desembalaje 4

### E, F

Edición. Véase Grabación  
Edición ajustada 14  
Edición de programa 12  
Edición sincronizada 14  
Estabilizador 6

### G, H

Grabación 14  
un programa 14  
uso de edición ajustada 14  
uso de edición sincronizada 14

### I, J, K

Introducción automática de espacios 16

### L, LI

Localización control 9  
directamente 9  
observación del visor 9  
uso de AMS 9

### M, N, O

Mando a distancia 4  
Mitad de disco (HALF) 14, 16

### P, Q

Programa 11  
cambio 13  
comprobación 12  
para grabar 14

### R

Repetición todo 10  
una parte específica 10  
Repetición A□B 10  
Reproducción Aleatoria 11  
Aleatoria, supresión 11, 13  
Continua 6  
De programa 11  
Repetida 10  
Supresión 13

### S

Sensor de música automático. Véase AMS  
Selector de tensión 5  
Solución de problemas 18  
Supresión de reproducción 13  
Supresión de reproducción aleatoria 11, 13

### T

Tiempo de reproducción total 8  
Tiempo restante 8

### U, V, W, X, Y, Z

Utilización de los discos compactos 17

## Nombres de controles

### Botones

A - B 10  
AUTO SPACE 16  
CHECK 12  
CLEAR 13  
CONTINUE 6  
DISPLAY ON/OFF 8  
EDIT/TIME FADE 14, 15  
FADER 15  
LINE OUT LEVEL 5  
, OPEN/CLOSE 6  
PEAK SEARCH 16  
PLAY MODE 11  
PROGRAM 11  
REPEAT 10  
SHUFFLE 11  
TIME 8  
( 7  
P 7  
p 7  
0 / ) 9  
= / + 9  
>10 9  
Numéricos 9

### Interruptor

POWER 6

### Control

1 AMS 7, 7, 9  
LINE OUT/PHONE LEVEL 5

### Toma

PHONES 6

### Otros

Bandeja de discos 6  
Estabilizador 6  
Visor 8  
g 4

