

Compact Disc Player

Operating Instructions _____ **GB**

Mode d'emploi _____ **FR**



CDP-CX350

WARNING

To prevent fire or shock hazard, do not expose the unit to rain or moisture.

To avoid electrical shock, do not open the cabinet. Refer servicing to qualified personnel only.

This appliance is classified as a CLASS 1 LASER product.

The CLASS 1 LASER PRODUCT MARKING is located on the rear exterior.

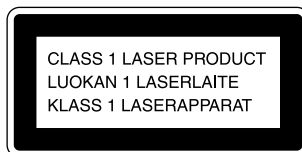

This equipment is intended for home entertainment purposes only. The warranty shall be invalidated if used in commercial environments, such as by disc jockeys, etc., even within the Warranty Period.

For the customers in Canada

CAUTION

TO PREVENT ELECTRIC SHOCK, DO NOT USE THIS POLARIZED AC PLUG WITH AN EXTENSION CORD, RECEPTACLE OR OTHER OUTLET UNLESS THE BLADES CAN BE FULLY INSERTED TO PREVENT BLADE EXPOSURE.

Welcome!

Thank you for purchasing the Sony Compact Disc Player. Before operating the unit, please read this manual thoroughly and retain it for future reference.

About This Manual

The instructions in this manual are for model CDP-CX350.

Conventions

- Instructions in this manual describe the controls on the player. You can also use the controls on the remote if they have the same or similar names as those on the player.
- The following icons are used in this manual:



Indicates that you can do the task using the remote.



Indicates hints and tips for making the task easier.

TABLE OF CONTENTS

Getting Started

Unpacking	4
Hooking Up the System	4
About the Supplied Remote Commander	5
Setting Up the Remote	6
Connecting Another CD Player	9
Inserting CDs	10

Playing a CD	12
--------------------	----

Playing CDs

Using the Display	14
Locating a Specific Disc	16
Specifying the Next Disc to Play	18
Playing the Disc Which was Just Inserted – Easy Play	18
Locating a Specific Track or a Point in a Track	19
Playing Repeatedly	21
Playing in Random Order (Shuffle Play)	21
Creating Your Own Program (Program Play)	22
Playing Using a Timer	26
Controlling Another CD Player (Advanced Mega Control)	27
Fading In or Out	28
Playing Alternately (No-Delay Play/X-Fade Play)	29
Controlling the Player by Another unit	29

Storing Information About CDs (Custom Files)

What You Can Do With the Custom Files	30
Labeling Discs (Disc Memo)	30
Storing Custom File Information Using a Keyboard	34
Storing Specific Tracks (Delete Bank)	34
Grouping Discs (Group File)	35
Storing Your Favorite Tracks (Hit List)	38

Additional Information

Precautions	40
Notes on CDs	40
Troubleshooting	41
Specifications	41

Index	42
-------------	----

Unpacking

Check that you received the following items:

- Audio cord (1)
- CD booklet holders (3) and label (1)
- Remote commander (remote) (1)
- Size AA (LR6) batteries (3)

💡 How to use the CD booklet holder

The CD booklet holder helps you locate discs easily. After you have inserted discs into the player, you can put the CD booklet (which comes with a CD) into the supplied holder. Put two CD booklets facing back to back into a pocket. Stick the number label on each pocket, matching the number of the disc slot where you have inserted the disc. You can put up to 300 CD booklets into the holders.

Inserting batteries into the remote

You can control the player using the supplied remote. Insert three size AA (LR6) batteries (supplied) by matching the + and - ends on the batteries to the diagram inside the battery compartment. Insert the negative (-) end first, then push in and down until the positive (+) end clicks into position. When using the remote, point it at the remote sensor  on the player.

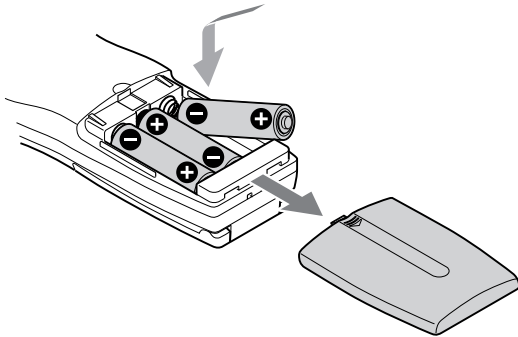

💡 When to replace batteries

If  flashes in the remote's display, replace all the batteries with new alkaline batteries. Use of battery types other than alkaline batteries, such as manganese batteries, may not last longer than the alkaline batteries. The loaded memory in the remote will be retained for a few minutes while you replace the batteries.

Notes

- Do not leave the remote near an extremely hot or humid place.
- Do not drop any foreign object into the remote casing, particularly when replacing the batteries.
- Do not expose the remote sensor to direct sunlight or leave too near lighting apparatuses. Doing so may cause a malfunction.
- If you do not use the remote for an extended period of time, remove the batteries to avoid possible damage from battery leakage and corrosion.

Hooking Up the System

Overview

This section describes how to hook up the CD player to an amplifier. Be sure to turn off the power of each component before making the connections.

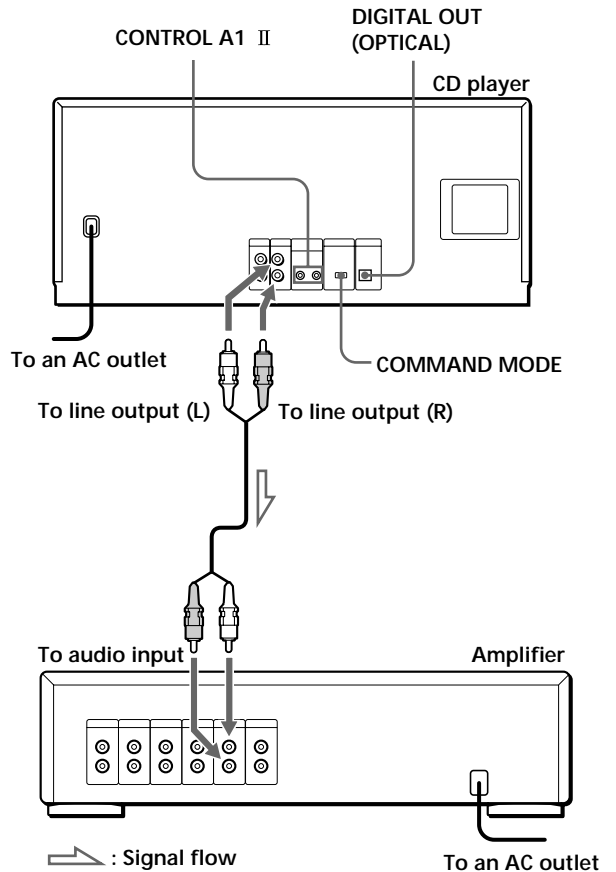

What cords will I need?

Audio cord (1) (supplied)

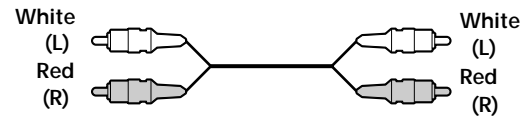

Hookups

When connecting the audio cord, be sure to match the color-coded cords to the appropriate jacks on the components: Red (right) to Red and White (left) to White. Be sure to make connections firmly to avoid hum and noise.

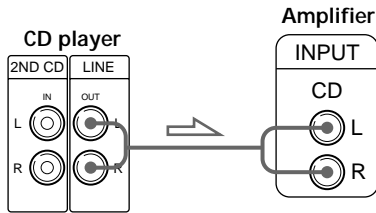

- If you have a digital component such as a digital amplifier, D/A converter, DAT or MD
Connect the component via the DIGITAL OUT (OPTICAL) connector using an optical cable (not supplied). Take off the cap and plug in the optical cable.

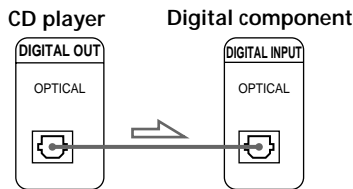
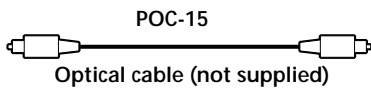

Note

When you connect via the DIGITAL OUT (OPTICAL) connector, noise may occur when you play CD software other than music, such as a CD-ROM.

- 💡 If you have a Sony component with the CONTROL A1 II jack

Connect the component via the CONTROL A1 II jack. You can simplify the operation of audio systems composed of separate Sony components. For details, refer to the supplementary "CONTROL A1 II Control System" instructions.

Connecting the AC power cord

Connect the AC power cord to a wall outlet.

Note on placement of the player

Be sure to place the player in a flat, horizontal place. If the player is left in a slanted position, it may cause a malfunction or damage the player.

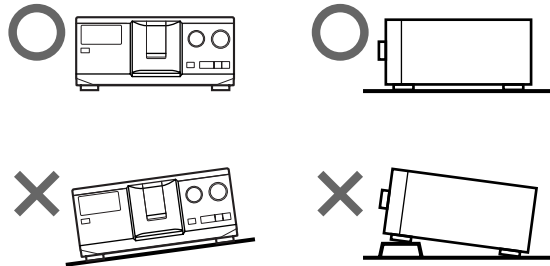

About the Supplied Remote Commander

Understanding the 2 way remote system

This remote operates under a 2 way remote system. With the 2 way remote system, the component responds to signals sent from the remote by sending additional signals (information about the status of the component, text data, etc.) back to the remote. Thus, operations are performed as a result of communication between the remote and the component.

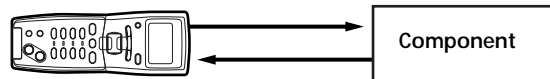

When using a home entertainment system comprised of several components compatible with the 2 way remote system, please restrict 2 way remote system operation to a single component. Normally, turn off the 2 way remote system on all components except the receiver. If you would like to turn off the player's 2 way remote system, see "Turning off a player's response to remote signals" on page 6.

Turning off the player's response to remote signals

To use the remote supplied with another component compatible with the 2 way remote system, you must turn off this player's response to signals of the remote supplied with this player.

Set the 2 way remote system to off when:

- you use the remote as RM-TP501, RM-TP501E, RM-LJ301 supplied with the receiver/amplifier (you can operate Disc 1 to Disc 200 only).
- you use the remote with the  mark supplied with the receiver/amplifier.

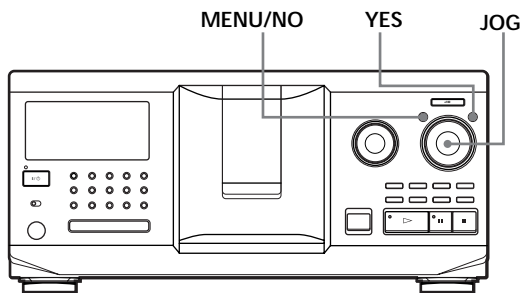

- 1 Press MENU/NO.
- 2 Turning the JOG dial until "2WAY OFF ?" appears in the display window.
- 3 Press YES.

When you connect the player to CDP-CX260 or CDP-CX88ES, press OPERATE on the transmitter/receiver to turn it off, and set the 2 way remote system of the player to on.

To return to normal setting

After following steps 1 and 2, and "2WAY ON ?" is displayed, then press YES.

Notes

- When you use the remote to operate more than one unit, position the units so that each unit can receive the signals of the remote.
- When you use this player with a receiver/amplifier, turn the receiver/amplifier on when using this player.

Setting Up the Remote

This section describes how to prepare the supplied remote for operation.

Press  on the player to turn the player on.

If the following message appears in the remote's display while setting up the remote, point the remote at the player as illustrated below.

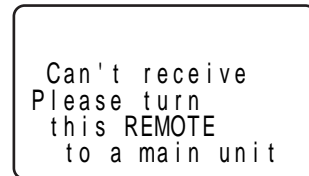

Note that the display disappears automatically if you don't proceed for more than a few moments.

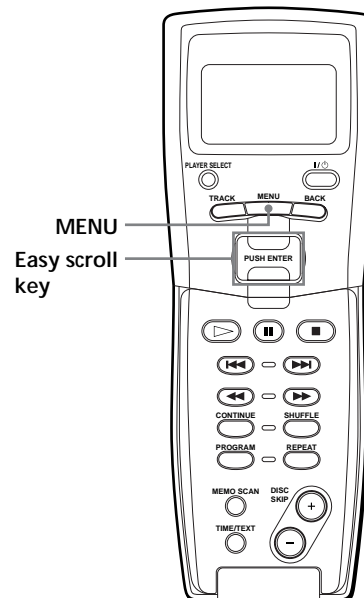
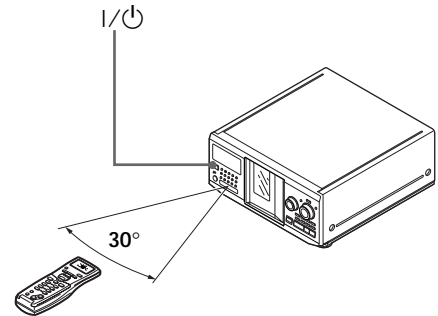

How to move the cursor in the remote's display

To move the cursor down, push the Easy scroll key downward as illustrated below.

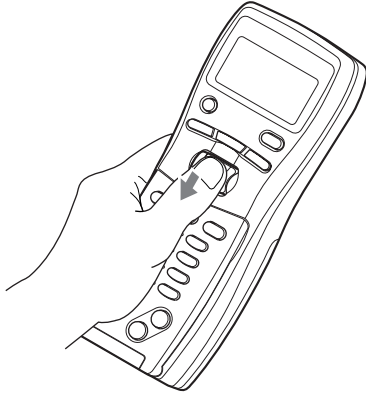

To move the cursor up, push the Easy scroll key upward as illustrated below.

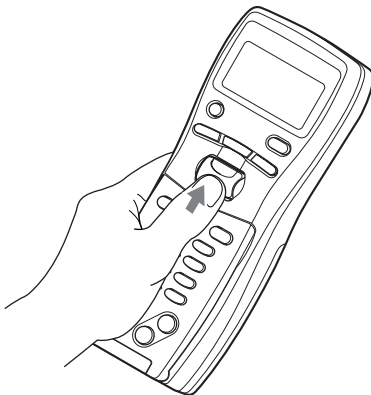

Storing disc data in the remote

- 1 Press MENU.

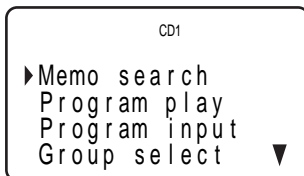

Note the ▼ mark indicates that the menu continues.
Press the Easy scroll key downward to see the next items.

- 2 Move the cursor (▶) to "Set up" by using the Easy scroll key, then press the Easy scroll key.

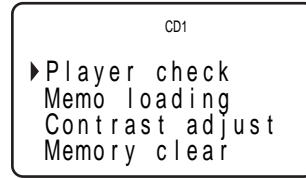

- 3 Move the cursor to "Player check," then press the Easy scroll key.
The display shows the disc data in the player after "Now player checking..." appears.

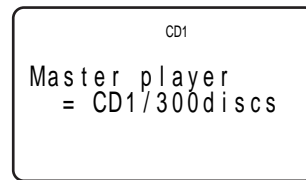

When you connect another CD player, the disc data in the second CD player also appears.

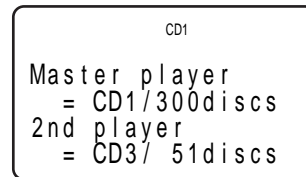

Loading the Disc Memo

- 1 Press MENU.

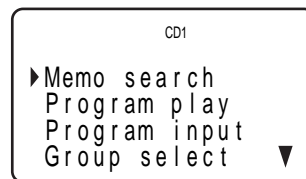

- 2 Move the cursor (▶) to "Set up" by using the Easy scroll key, then press the Easy scroll key.

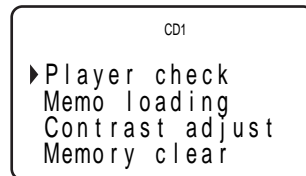

(Continued)

- 3 Move the cursor to “Memo loading,” then press the Easy scroll key.



When you connect another CD player, “2nd player” also appears.

- 4 When you want to load all Disc Memos (the master player’s, second CD player’s*, and both player’s Group Memo data), move the cursor to “All memo data,” then press the Easy scroll key.

The remote starts reading all memo data. The loading time may take a few moments. Point the remote at the player while loading the data.

* The second CD player’s Disc Memo data must be loaded to the master player before you load the data to the remote.

Keep the remote 1 – 2 m away from the player while loading the data.

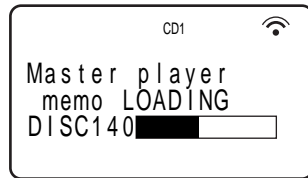

When you want to load each Disc Memo data independently, move the cursor to the data you want to load, then press the Easy scroll key.

- 5 When the remote finishes reading the data, “Memo loading complete” appears in the remote’s display.

Adjusting the display contrast of the remote

- 1 Press MENU.

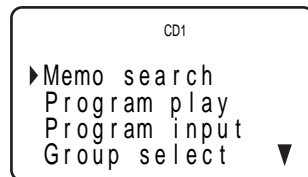

- 2 Move the cursor (▶) to “Set up” by using the Easy scroll key, then press the Easy scroll key.

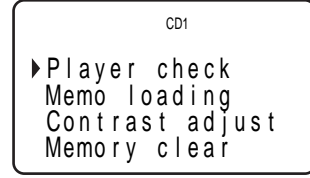

- 3 Move the cursor to “Contrast adjust,” then press the Easy scroll key.

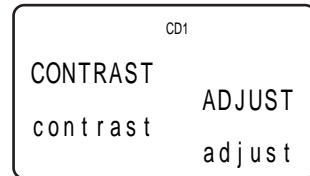

- 4 Adjust the contrast by pressing the Easy scroll key up or down and holding until the desired level of contrast is attained.

- 5 Press the Easy scroll key.

Turning off the LCD back light

You can conserve the remote’s power by turning off the LCD (Liquid Crystal Display) back light.

- 1 Press MENU.

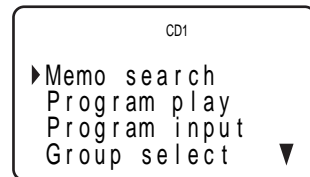

- 2 Move the cursor (▶) to “Back light mode” by using the Easy scroll key, then press the Easy scroll key.

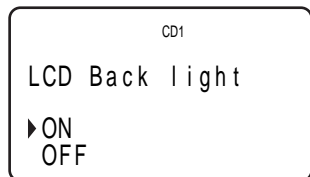

- 3 Move the cursor to “OFF,” then press the Easy scroll key.

Note

If you erase all the data stored in the remote (page 9), follow the procedure above to turn the back light off again .

Erasing all data stored in the remote

- 1 Press MENU.

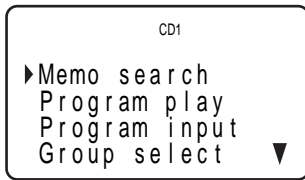

- 2 Move the cursor (▶) to "Set up" by using the Easy scroll key, then press the Easy scroll key.

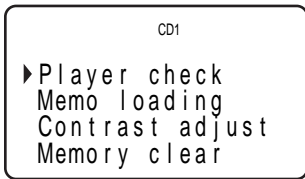

- 3 Move the cursor to "Memory clear," then press the Easy scroll key.

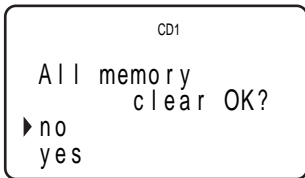

- 4 If you want to erase all stored data, move the cursor to "yes," then press the Easy scroll key.

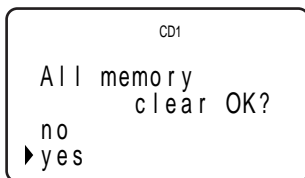

- 5 "All memory clear!" appears in the display when all data is erased.

Connecting Another CD Player

If you have a Sony CD player in which 5, 50, 200, or 300 discs can be inserted and which is equipped with the CONTROL A1 II (or CONTROL A1) jack and the command mode of that player can be set to CD 3, you can control that player as the second player with this unit. After connecting this unit and an amplifier, follow the procedure below.

Be sure to turn off the power of each player before making this connection.

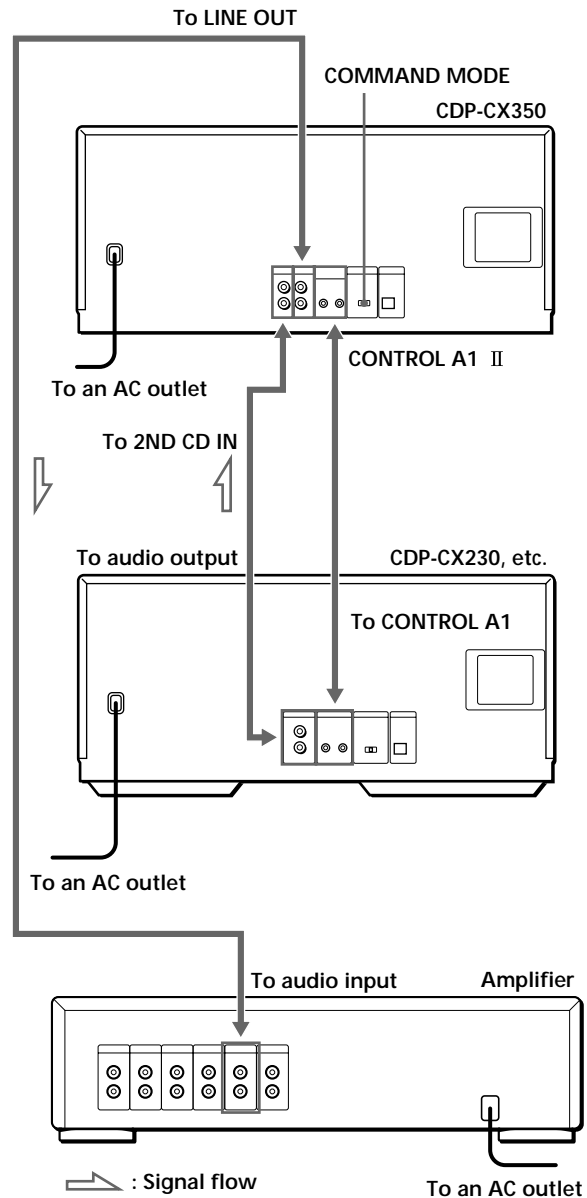

(Continued)

Getting Started

What cords will I need?

- Audio cord (1) (Use the cord supplied with the player to be connected.)
- Monaural (2P) mini-plug cord (1) (not supplied)

- 1 Connect the players with an audio cord (see also “Hookups” on page 5).

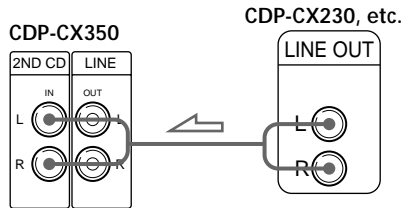

- 2 Connect the players with a monaural (2P) mini-plug cord.

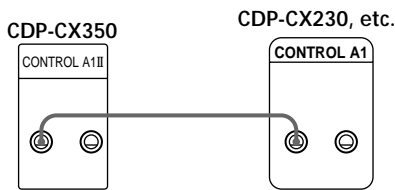

For details on this connection, refer to the supplementary “CONTROL A1 II Control System” instructions.

- 3 Set the COMMAND MODE selector of this player to CD 1 or CD 2, and set the command mode of the second player to CD 3.

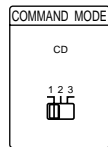

For details on how to operate the second player, see “Controlling Another CD Player” on page 27 and “Playing Alternately” on page 29.

- 4 Connect the AC power cord of both players to AC outlets.

Notes

- Do not connect a player other than that you intend to use as the second player to the 2ND CD IN jacks of this player.
- When connecting a second CD player, do not connect the DIGITAL OUT (OPTICAL) connector of this unit to the amplifier.
- If you connect another CD player after you have already set up the remote, follow “Setting Up the Remote” on page 6 to set up the remote again.
- To operate the second CD player with the remote, press PLAYER SELECT on the remote to select the second player.

Inserting CDs

You can insert up to 300 discs into this player.

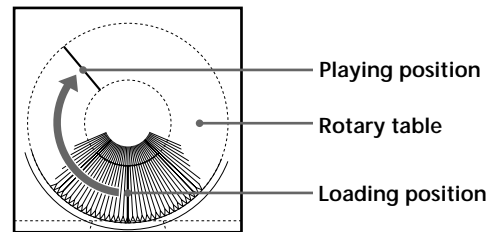
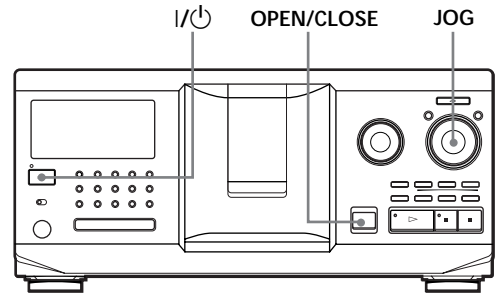

- 1 Press I/POWER to turn on the player.
- 2 Open the front cover by pressing OPEN/CLOSE.

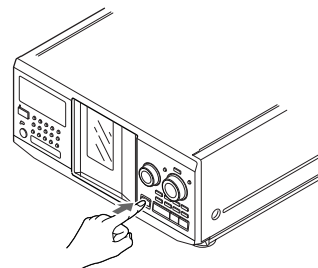

- 3 Turn the JOG dial until you find the disc slot where you want to insert a disc, while checking the disc number (written beside every slot and also indicated in the display).

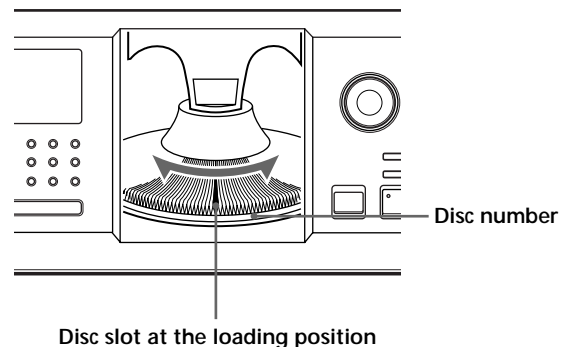

The disc number at the loading position appears in the display. If the disc has a Disc Memo (see page 30), the Disc Memo appears instead of the disc number. As you turn the JOG dial, the disc number or the Disc Memo changes.

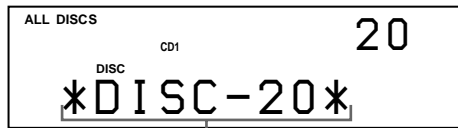

Disc number or the Disc Memo

You can classify discs into eight groups by using the Group File function. This feature lets you easily find the disc you want to play. For details, see "Grouping Discs" on page 35.

4 Insert a disc with the label side facing right.

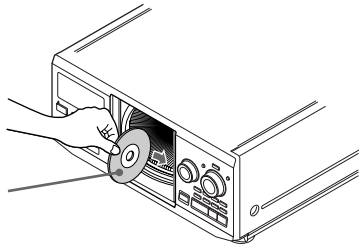

With the label side facing right

After inserting the disc, you can input the original disc titles instead of the disc numbers (see "Labeling Discs" on page 30) to locate it easily whenever you want to play it.



5 Repeat Steps 3 and 4 to insert more discs.

6 Close the front cover by pressing OPEN/CLOSE.

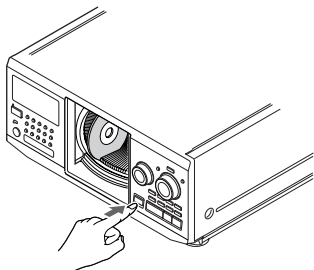

The rotary table turns and the disc slot at the loading position is set to the playing position. Always keep the front cover closed except when inserting or removing discs.

💡 The supplied CD booklet holders help you locate a disc easily

You can store up to 300 CD booklets. Insert a booklet and stick the number label on the pocket matching the number of the disc slot where you have inserted the disc.

Notes

- Do not insert an empty 8 cm (3-inch) CD adaptor (CSA-8). It may damage the player.
- Do not attach anything such as seals or sleeves to CDs. It may damage the player or the disc.
- If you drop a disc into the player and/or the CD won't go into the slot correctly, consult your nearest Sony dealer.
- When transporting the player, remove all discs from the player.
- Make sure to insert the disc at a right angle to the rotary table, otherwise damage to the player and/or the disc could result. If the disc is not inserted into the slot completely, reinsert the disc.
- Make sure the rotary table comes to a complete stop before inserting or removing discs.

The front panel closes automatically when you press . Be careful not to put your hand into the player after pressing otherwise your hand may be caught in the front panel.

Removing CDs

After following Steps 1 to 3 of "Inserting CDs" on page 10, remove the discs. Then close the front cover.

💡 To remove discs easily

After following steps 1 to 3 of "Inserting CDs" on page 10, press (DISC EJECT). The disc in the selected slot moves up and you can remove the disc easily. When you press again, the disc returns back to the normal position. If the disc does not return back to the normal position, reinsert the disc.

Playing a CD

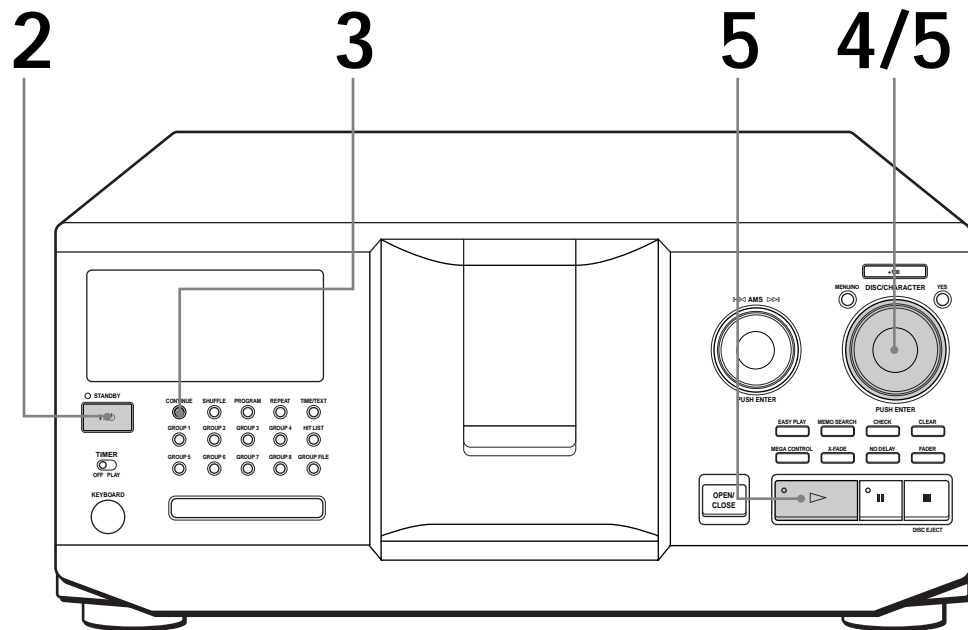

- See page 5 for hookup information.
- Make sure you have inserted the discs correctly as indicated on page 10.
- You can play all the tracks on a disc in the original order (Continuous Play). You can also play up to 300 discs consecutively.

You can turn on the player by pressing on the remote

- 1 Turn on the amplifier and select the CD player position.
- 2 Press to turn on the player.
- 3 Press CONTINUE to select ALL DISCS or 1 DISC Continuous Play mode.
Each time you press CONTINUE, “ALL DISCS” or “1 DISC” appears alternately in the display.
- 4 Turn the JOG dial until the desired disc number or Disc Memo (see page 30) appears in the display to select the first disc (ALL DISCS) or the disc you want (1 DISC).

When you select	The player plays
ALL DISCS	All discs in the player consecutively in the order of disc number. Empty disc slots are skipped.
1 DISC	Only the one disc you have selected

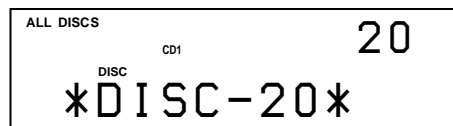

- 5** Push the JOG dial or press ▷ to start playing.
 The selected disc is set to the playing position, and the player plays all the discs from the selected one (ALL DISCS) or all the tracks once (1 DISC).
 Adjust the volume on the amplifier.

💡 When you turn off the player
 The player remembers the last playing disc and the play mode (Continuous, Shuffle, or Program (see pages 21 and 22)). When you turn on the player again, therefore, the player plays the same disc in the same play mode.

To stop playback

Press ■.

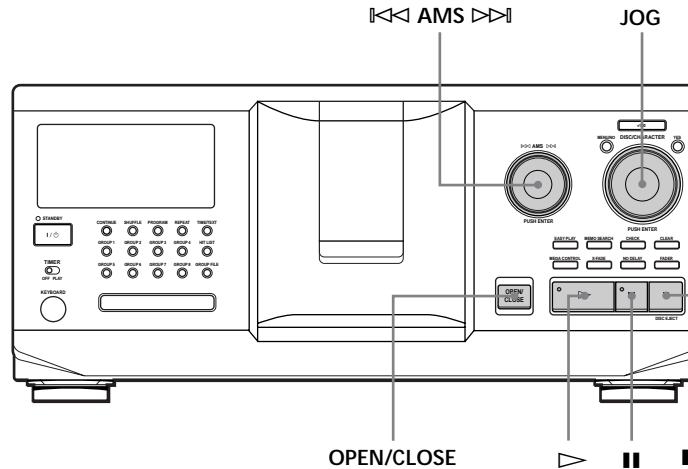

To	You need to
Pause	Press ■■
Resume playing after pause	Press ■■ or ▷
Go to the next disc	Press DISC SKIP + once. Hold down the button to skip other discs.
Go back to the preceding disc	Press DISC SKIP - once. Hold down the button to skip other discs.
Go to the next track	Turn the ◀◀ AMS ▶▶ dial clockwise by one click
Go back to the preceding track	Turn the ◀◀ AMS ▶▶ dial counterclockwise by one click
Stop playing and remove the disc	Press OPEN/CLOSE

Using the Display

You can check information about the disc using the display.

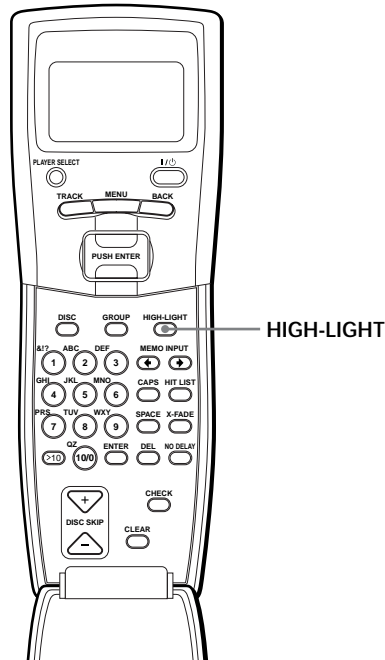
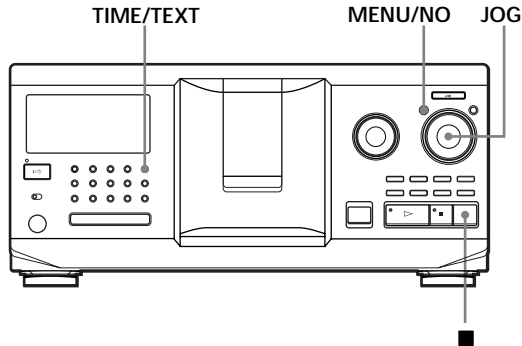

💡 When you want to check another disc  Press DISC SKIP +/- on the remote in the stop mode to select the disc you want to check. The total number of tracks and the total playing time of the selected disc appear momentarily.

Display information of the playing disc

While playing a disc, the display shows the current disc number, track number, playing time of the track, and the next disc number.

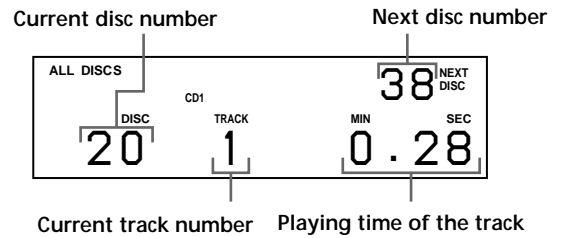

Remote's display information

While in stop mode, the remote's display shows the current disc number. While in play mode, the current track number also appears.

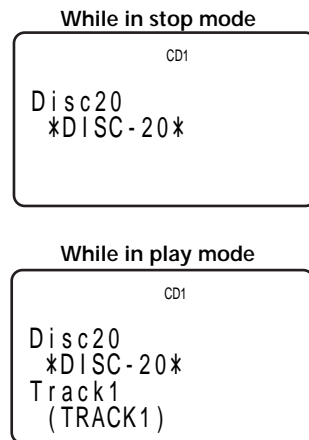

Checking the total number and playing time of the tracks

Select the disc you want to check, and press TIME/TEXT. The display shows the current disc number, total number of tracks, and total playing time of the disc.

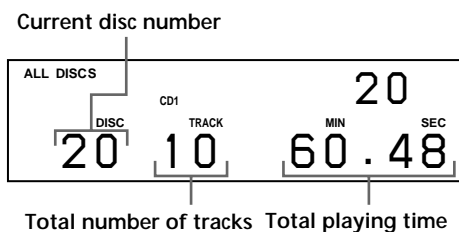

Note
While in stop mode, the Disc Memo appears if you labeled the disc (see page 30).
While in play mode, the track title appears (up to the 13th character) when you select a CD TEXT disc (see pages 15 and 30).

Checking the information of CD TEXT discs

CD TEXT discs have information, such as the disc titles or artist names, memorized in a blank space on the discs where, on normal discs, there is no information. The display shows the CD TEXT information of the disc so that you can check the current disc title, artist name and track title. When the player detects a CD TEXT disc, "CD TEXT" appears in the display. If your CD TEXT disc has multi-language capacity, "MULTI CD TEXT" appears in the display. If you want to check the information in another language, refer to "Selecting the language of the CD TEXT information" on page 15.

Display information in stop mode

The display shows the disc title. When you press TIME/TEXT, the artist name scrolls in the display. If you press TIME/TEXT again, the display shows the current disc number, total number of tracks, and total playing time of the disc momentarily. Then the display shows the disc title again.



Display information while playing a disc

Each time you press TIME/TEXT, the display shows the information as shown below.

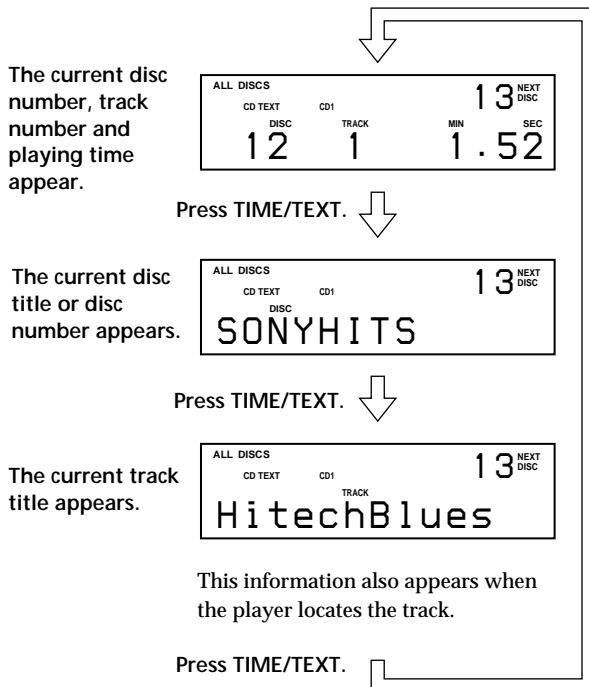

Notes

- If the disc title and track title have more than 13 characters, only the first 13 characters appear in the display.
- The track title appears only when the current disc is a CD TEXT disc or the current title has a HIT TITLE (only when the player is in the Hit List mode) (see page 39).

To play disc highlights

Some CD TEXT discs have a feature to play only the highlights of the discs. During stop mode, press HIGH-LIGHT on the remote to start playing disc highlights. "Hi LIGHT" flashes while playing disc highlights. If you press HIGH-LIGHT while selecting discs without this feature, "NO HIGHLIGHT" appears in the display.

Selecting the language of the CD TEXT information

You can select the language used to display the CD TEXT information when you select a CD TEXT disc with multi-language information. Once you select the language, the display shows the information in the selected language until you turn off the player. If the player cannot read the language memorized in a CD TEXT disc, "other lang." appears.

- 1 Press MENU/NO in stop mode. "Select lang.?" flashes.

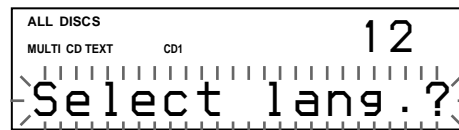

- 2 Push the JOG dial. The current operating language flashes.

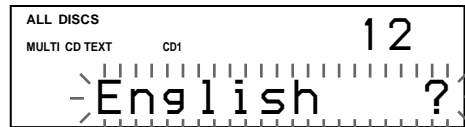

- 3 Turn the JOG dial until the language you want appears in the display.
- 4 Push the JOG dial to select the language. "Reading text" appears momentarily, then the display shows the information in the selected language.

To check the current language

- 1 Press MENU/NO while playing a CD TEXT disc. "Show lang.?" flashes.
- 2 Push the JOG dial. The current language appears momentarily. You can also check the current language while selecting a CD TEXT disc without multi-language information.

Note

If you select a CD TEXT disc which does not contain the information of the selected language, the display shows the information in another language according to the disc's priority.

Locating a Specific Disc

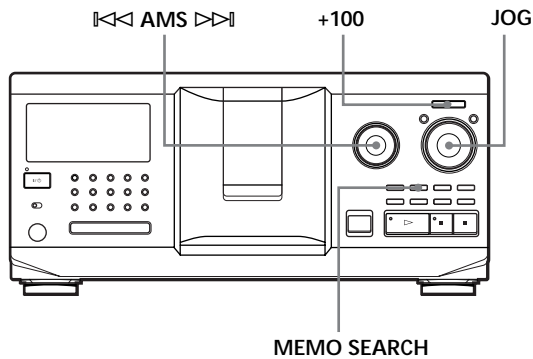

The characters which are displayed as the first character.

A B C D E F G H I J K L M N O P Q R S T U V W X
Y Z 0 1 2 3 4 5 6 7 8 9

If "NOT FOUND" appears in the display while inputting the first character with the ◀◀ AMS ▶▶ dial, no disc has been labeled using the input character.

Notes

- When searching for input characters, blanks and symbols before the first character in the Disc Memo are ignored.
- When searching for input characters, upper and lower cases cannot be differentiated.

Locating a disc on the player

Turn the JOG dial until the desired disc number or Disc Memo (see page 30) appears in the display. Push the JOG dial to start play.

To skip discs quickly

Press +100. Each time you press +100, the player skips 100 discs.

- 3 Push the JOG dial to select the disc.

In Program Play mode, the disc will be added to the end of the program.

To cancel Memo Search

Press MEMO SEARCH again.

Locating a disc searching for a specific Disc Memo (Memo Search)

You can search for and locate a desired disc by the first character of the Disc Memo (see page 30). The Memo Search function can display the Disc Memo in alphabetical order.

- 1 Press MEMO SEARCH.
"MEMO SEARCH" appears in the display.
- 2 Turn the JOG dial to find the desired disc.
As you turn the JOG dial, the Disc Memos starting with the input character appear in the display.



Locating a disc directly using the remote

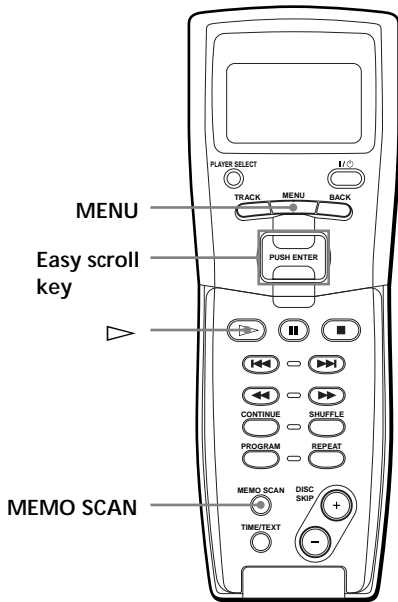

Locating a disc directly observing the remote's display

- 1 Move the cursor (▶) to the desired disc by using the Easy scroll key.

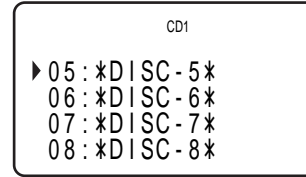

- 2 Press the Easy scroll key or ▶. If the player has no disc in the slot you selected, "NO DISC!!!" appears.

Notes

- The Shuffle or Program Play mode (pages 21 and 22) will be canceled when you locate a disc by observing the remote's display.
- If the MEGA CONTROL button, GROUP 1 – 8 buttons, or the HIT LIST button is lit, you cannot locate a disc by observing the remote's display.

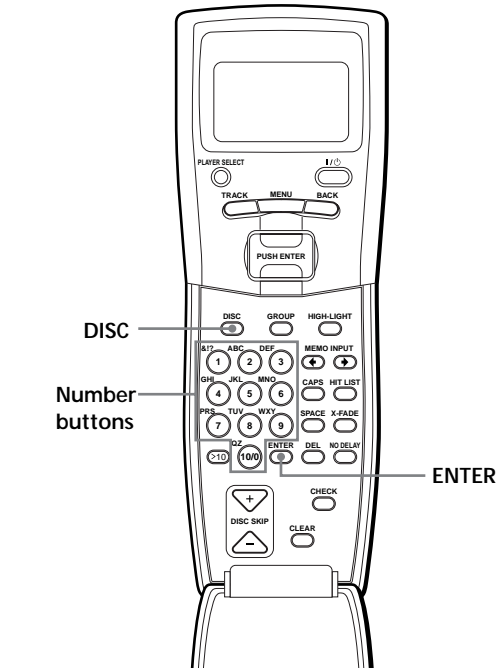

Locating a disc scanning each Disc Memo (Memo Scan)

You can locate a desired disc quickly by scanning the Disc Memos (see page 30) in the display. Note that you cannot use this function in the ALL DISCS Shuffle Play mode.

- 1 Press MEMO SCAN. "MEMO SCAN" appears in the display, and the Disc Memos scroll in the display.
- 2 Press ▶ when the Disc Memo of the desired disc appears. The disc is set to the playing position, and the player starts playing.

In Program Play mode, the disc will be added to the end of the program if you press ENTER instead of ▶.

- 1 Press DISC.
- 2 Press the number button of the disc.
Example: To enter number 35
Press 3, then 5.
- 3 Press ENTER to start play.

Note

If "NO ENTRY" appears in the display, no disc has been labeled with the Disc Memo. Try the Memo Scan function again after labeling the discs.

Locating a disc using the Disc Memo data on the remote

You can search for and locate a desired disc by using the Disc Memo data on the remote.
Before following the procedure below, be sure to load the Disc Memo data into the remote's memory (see page 7).

- 1 Press MENU.
- 2 Move the cursor (▶) to "Memo search" by using the Easy scroll key, then press the Easy scroll key.
- 3 Push the Easy scroll key up or down until the first character in the Disc Memo of the CD you want appears.

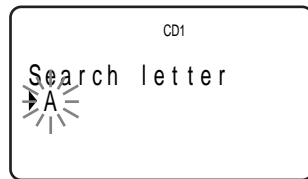

Each time you push the Easy scroll key up or down, the characters appear in the following order.

A B C D E F G H I J K L M N O P Q R S T U V W X
Y Z 0 1 2 3 4 5 6 7 8 9

- 4 Press the Easy scroll key to input the character you want.
The display shows the Disc Memos starting with the input character. The second CD player's disc numbers are displayed in reverse contrast.



If "not found" appears after inputting the first character, no disc has been labeled using the input character.

- 5 Move the cursor to the disc number you want to play, then press the Easy scroll key.

Specifying the Next Disc to Play

You can specify the next disc to play while playing a disc in Continuous or 1 DISC Shuffle Play mode.

While playing a disc, turn the JOG dial. "NEXT DISC" appears in the display and the disc number or Disc Memo (see page 30) changes as you turn the JOG dial. When the desired disc number or Disc Memo appears in the display, stop turning the JOG dial.

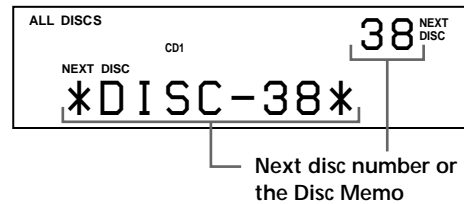

After the current disc is played, the next disc you have specified starts playing.
If you want to skip to the next disc right away, push the JOG dial while playing the current disc.

To cancel the disc you have specified
Press CONTINUE twice.

Playing the Disc Which was Just Inserted – Easy Play

You can play the disc which was just inserted only by pressing one button.

- 1 Open the front cover by pressing OPEN/CLOSE.
- 2 Press EASY PLAY.
Slot 1 moves into loading position.
- 3 Insert the disc in slot 1.
- 4 Press EASY PLAY.
The EASY PLAY button is lit and the player starts playing the disc in slot 1.

Note

The Easy Play function can only play the disc in slot 1.

To cancel the Easy Play function
Press ■.

Locating a Specific Track or a Point in a Track

You can quickly locate any track while playing a disc by using the **◀◀ AMS ▶▶** (AMS: Automatic Music Sensor) dial or by using the **◀◀/▶▶** buttons on the remote. You can also locate a specific point in a track while playing a disc.

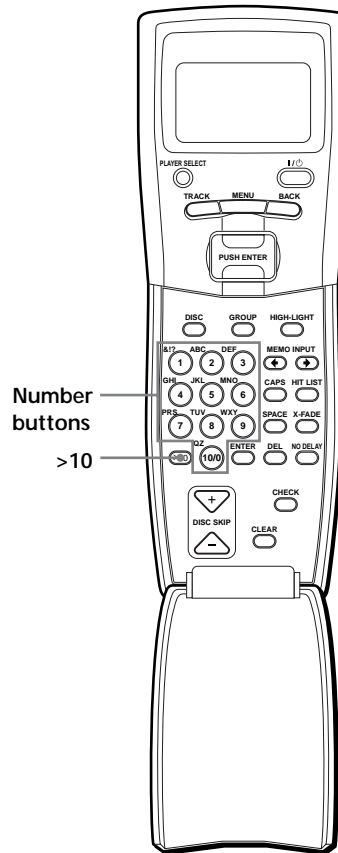
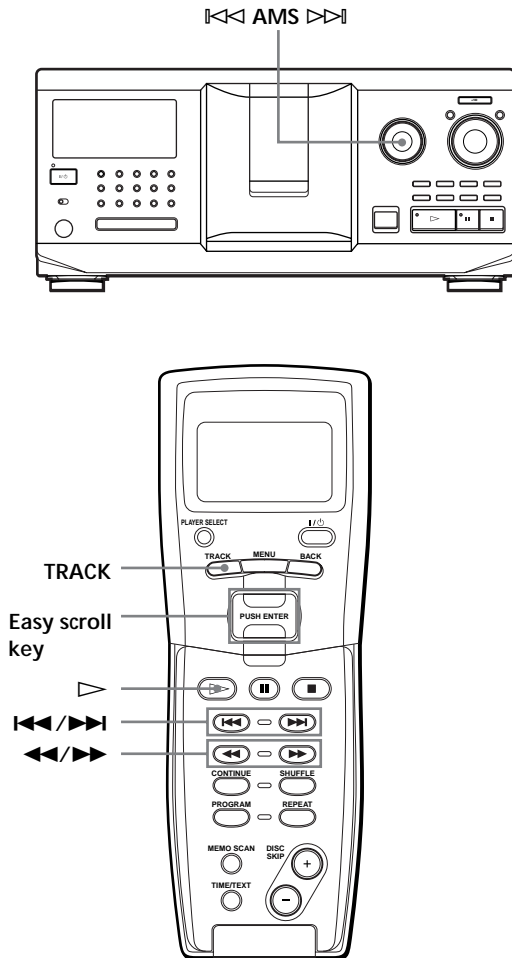

Locating a specific track or a point in a track

To locate	You need to
the next or succeeding tracks	Turn the ◀◀ AMS ▶▶ dial clockwise until you find the track
the current or preceding tracks	Turn the ◀◀ AMS ▶▶ dial counterclockwise until you find the track
a specific track directly	Press the number button of the track on the remote. When you directly locate a track numbered over 10, press >10 first, then the corresponding number buttons.
a point in a track while monitoring the sound	Press ◀◀ (backward)/ ▶▶ (forward) on the remote and hold down until you find the point
a point in a track quickly by observing the display	Press ◀◀ (backward)/ ▶▶ (forward) on the remote and hold down until you find the point during pause. You will not hear the sound during the operation.

Note

If “- OVER -” appears in the display, the disc has reached the end while you were pressing **▶▶**. Turn the **◀◀ AMS ▶▶** dial counterclockwise or press **◀◀** to go back.

Locating a specific track or a point in a track observing the remote's display

- 1 During stop mode, press TRACK.

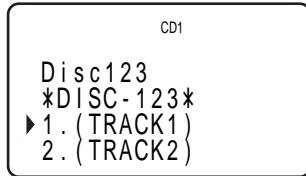

- 2 Move the cursor (▶) to a desired track by using the Easy scroll key.

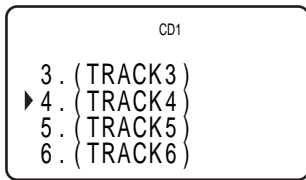

- 3 Press the Easy scroll key or ▷.

Note

When you select a CD TEXT disc, track titles appear in Step 2 instead of the track numbers.

Playing Repeatedly

You can play discs or tracks repeatedly in any play mode.

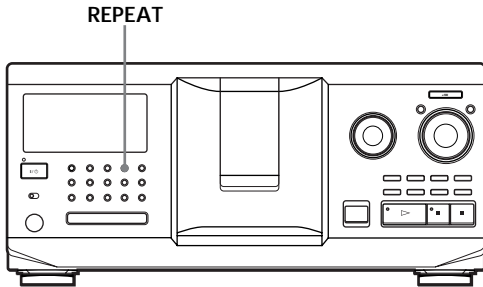

Press REPEAT while playing a disc. "REPEAT" appears in the display. The player repeats the discs/tracks as follows:

When the disc is played in	The player repeats
ALL DISCS Continuous Play (page 12)	All tracks on all discs
1 DISC Continuous Play (page 12)	All tracks on the current disc
ALL DISCS Shuffle Play (page 22)	All tracks on all discs in random order
1 DISC Shuffle Play (page 22)	All tracks on the current disc in random order
Program Play (page 22)	The same program

To cancel Repeat Play
Press REPEAT twice.

Repeating the current track

You can repeat the current track.

While the track you want is being played, press REPEAT repeatedly until "REPEAT 1" appears in the display.

To cancel Repeat 1
Press REPEAT.

Playing in Random Order (Shuffle Play)

You can have the player "shuffle" the tracks and play in random order. The player shuffles all the tracks on all discs or on the disc you specify.

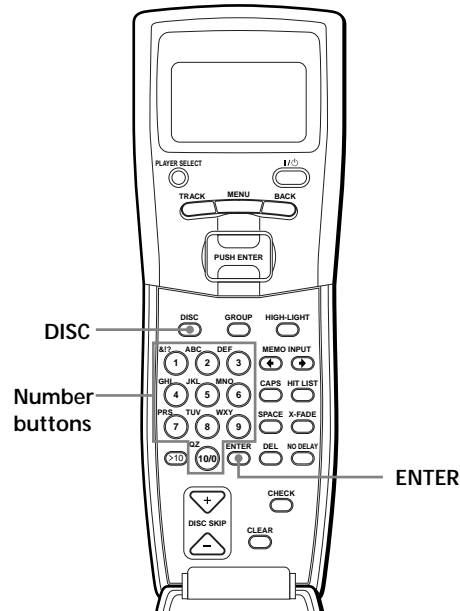
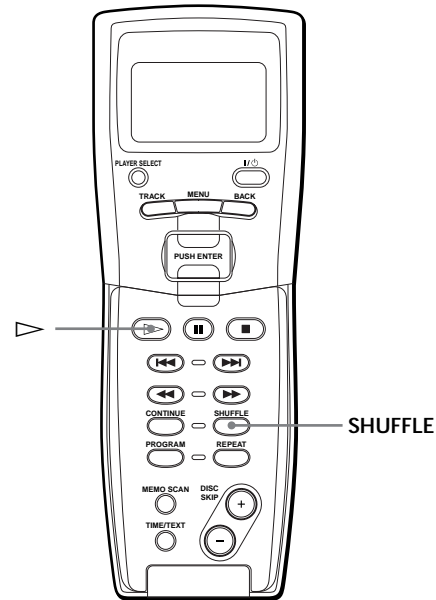
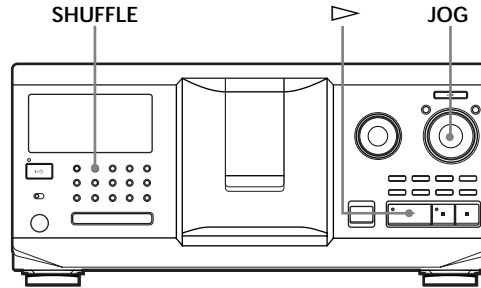

Playing all tracks on all discs in random order



- 1 Press SHUFFLE.
“ALL DISCS” and “SHUFFLE” appear in the display.
- 2 Push the JOG dial or press ▷.
ALL DISCS Shuffle Play starts.
“” appears in the display while the player is “shuffling” the discs or the tracks.

Playing all tracks on a specified disc in random order

- 1 Press SHUFFLE twice.
“1 DISC” and “SHUFFLE” appear in the display.
- 2 Turn the JOG dial until the desired disc number appears in the display.
When using the remote, first press DISC, then press the number button of the disc.
- 3 Push the JOG dial or press ▷.
When using the remote, press ENTER.
1 DISC Shuffle Play starts.
“” appears in the display while the player is “shuffling” the tracks.

To cancel Shuffle Play
Press CONTINUE.

 You can start Shuffle Play while playing
Press SHUFFLE, and Shuffle Play starts from the current track.

 You can go to the next disc during 1 DISC Shuffle Play 
Press DISC SKIP +.

 You can specify the next disc to play during 1 DISC Shuffle Play
Turn the JOG dial to specify the next disc. After all the tracks on the current disc are played in random order, the next disc starts playing. If you want to skip to the next disc right away, push the JOG dial while playing the current disc.

Notes

- You cannot specify the next disc to play during ALL DISCS Shuffle Play.
- Even if you press ■ or turn off the player during ALL DISCS Shuffle Play, the player remembers which discs or tracks were played and which were not. Therefore, if you want to start ALL DISCS Shuffle Play again from the beginning, be sure to repeat the procedure from Step 1.

Creating Your Own Program (Program Play)

You can arrange the order of the tracks and/or discs to create three different programs which are stored automatically. A program can contain up to 32 “steps”; one “step” may contain a track or a whole disc. You can make programs using the controls on the remote as well as ones on the player. However, the programming procedures are different.

Creating a program on the player

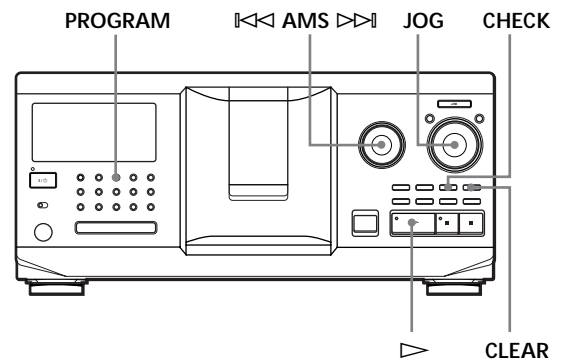

- 1 Press PROGRAM until the desired program number (PROGRAM 1, 2, or 3) appears in the display.
If a program is already stored in the selected program number, the last step of the program appears in the display. When you want to erase the whole program, hold down CLEAR until “CLEAR” appears in the display (see page 23).
- 2 Turn the JOG dial until the desired disc number appears in the display.

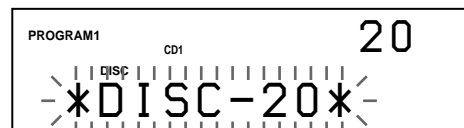

- 3 To program a whole disc, skip this step.
Turn the $\lll\text{AMS}\ggg$ dial until the desired track number appears in the display.

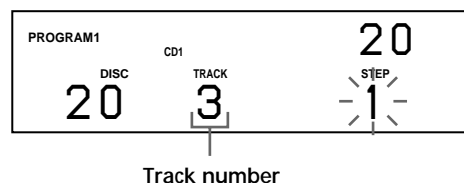

4 Push the JOG dial.

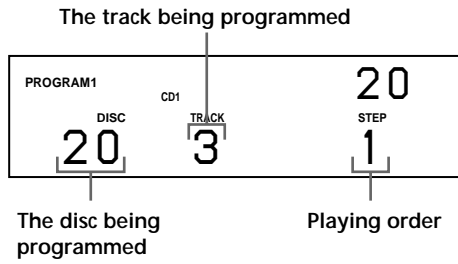

5 To program other discs/tracks, do the following:

To program	Repeat Steps
All tracks of another disc(s)	2 and 4
Other tracks on the same disc	3 and 4
Other tracks on other discs	2 to 4

6 Push the JOG dial or press \triangleright to start Program Play.

To cancel Program Play
Press CONTINUE.

The programs remain even after Program Play ends
When you push the JOG dial or press \triangleright in Program Play mode, you can play the same program again.

When you press PROGRAM to select Program Play during Continuous or Shuffle Play
The program will be played after the current track.

The program remains until erased
Even if you replace discs, the programmed disc and track numbers remain. Therefore, the player will play the new existing disc and track numbers. However, the programmed disc and track numbers that are not found in the player or on the disc are deleted from the program, and the rest of the program is played in the programmed order.

You can select the program number (PROGRAM 1,2, or 3) by using the remote
Press PROGRAM on the remote repeatedly until the desired program number appears in the display.

Note

If you press one of the GROUP 1 – 8 buttons to start Group Play, Program Play will be canceled (see page 36).

Checking the programmed order

You can check your program before or after you start playing.

Press CHECK.

Each time you press this button, the display shows the disc and track number of each step in the programmed order. (When a whole disc is programmed as one step, “ALL” appears instead of the track number.) After the last step in the program, the display shows “- END -” and returns to the original display.

Changing the programmed order

You can change your program before you start playing.

To	You need to
Erase a track or disc	Press CHECK until the track or disc you don't want appears in the display, then press CLEAR
Erase the last track or disc in the program	Press CLEAR. Each time you press the button, the last programmed track or disc will be cleared.
Add tracks or discs to the end of the program	Follow the programming procedure
Change the whole program completely	Hold down CLEAR until “CLEAR” appears in the display to erase the whole program, then create a new program following the programming procedure

Erasing the program stored in memory

- 1 Press PROGRAM repeatedly in the stop mode until the program number (PROGRAM 1, 2, or 3) you want to erase appears in the display.
- 2 Hold down CLEAR until “CLEAR” appears in the display.

Creating a program using the remote

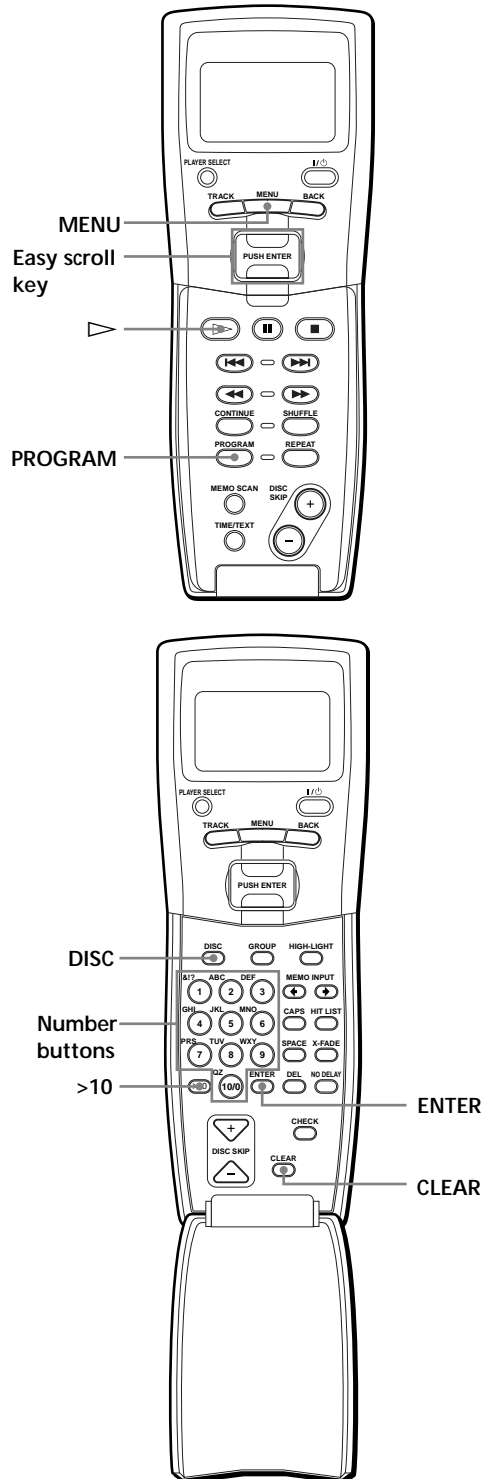

1 Press PROGRAM until the program number you want (PROGRAM 1, 2, or 3) appears in the display.

2 Press DISC.

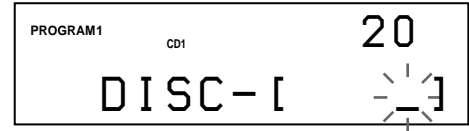

3 Press the number button of the disc.

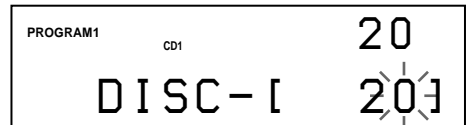

4 To program a whole disc, press ENTER and go to Step 6.

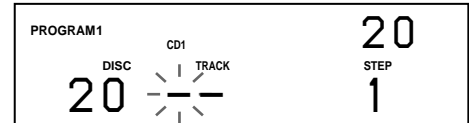

5 First press >10 then press the number button of the track.

When the disc has less than 10 tracks, press 10/0 first then press the corresponding number to enter a track number from 1 to 9.

The disc being programmed

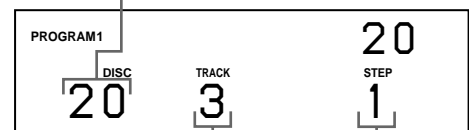



The track being programmed Playing order

6 To program other discs/tracks, do the following:

To program	Repeat Steps
All tracks of another disc(s)	2 to 4
Other tracks on the same disc	5
Other tracks on other discs	2 to 5

7 Press ENTER or  to start Program Play.

To cancel Program Play
Press CONTINUE.

 You can check or change the program by pressing the CHECK or CLEAR button on the remote 
See page 23.

Creating a program observing the remote's display

You can create up to eight programs in the remote's memory, each containing up to 32 steps by observing the remote's display.

- 1 Press MENU.

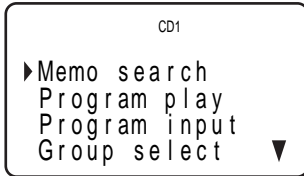

- 2 Move the cursor (▶) to "Program input" by using the Easy scroll key, then press the Easy scroll key.

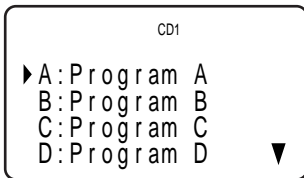

- 3 Move the cursor to the program you want to create, then press the Easy scroll key.

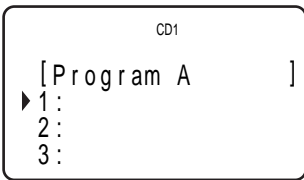

- 4 Press the Easy scroll key.

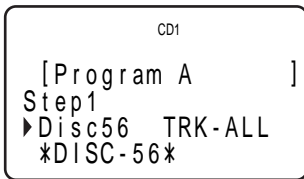

- 5 Select the desired disc by pushing the Easy scroll key up or down.
To program a whole disc, press the Easy scroll key again.
To program a certain track of the disc, select the desired track by pushing the Easy scroll key up or down, then press the Easy scroll key.

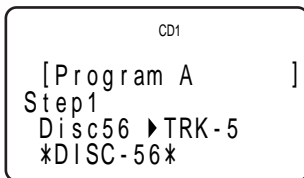

- 6 Repeat Steps 4 and 5 to program more tracks or discs.

To finish creating a program, press MENU. To play the program you create, see "Playing the program you create observing the remote's display" on page 25.

To erase a track or disc, move the cursor to the step you want to erase in Step 3, then press CLEAR. To change a disc or track you programmed, move the cursor to the step you want to change in Step 3, then press the Easy scroll key. Select a new disc or track following Steps 4 and 5.

-  You can label the program in Step 3
Move the cursor (▶) to the program you want to label by pressing the Easy scroll key up, then press the Easy scroll key.
The flashing cursor (◀) appears. Input the character you want following the procedure in "Labeling discs observing the remote's display" on page 32.

Note
You cannot program the second player's tracks by using the remote.

Playing the program you create observing the remote's display

- 1 Press MENU.

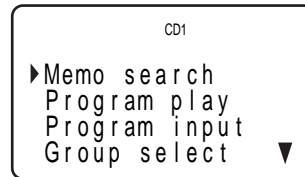

- 2 Move the cursor (▶) to "Program play" by using the Easy scroll key, then press the Easy scroll key.

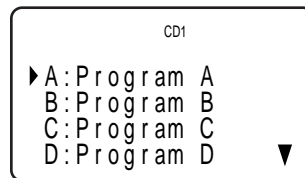

(Continued)

- 3 Select the desired program by pressing the Easy scroll key up or down, then press Easy scroll key.

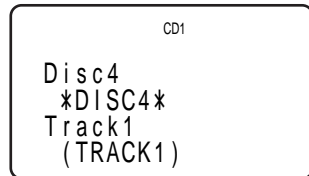
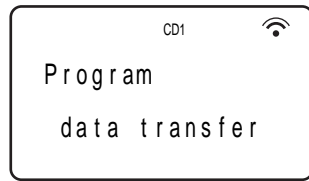

Program Play starts when the player finishes loading the program data from the remote. If the player fails in loading, the following message appears. Press the Easy scroll key again.



Note

The program you create using the remote is stored in the player as PROGRAM 1. Note that the PROGRAM 1 you had created before is erased.

Playing Using a Timer

You can start playing a disc at any given time by connecting a timer (not supplied). Refer also to the instructions for the timer if you need help.

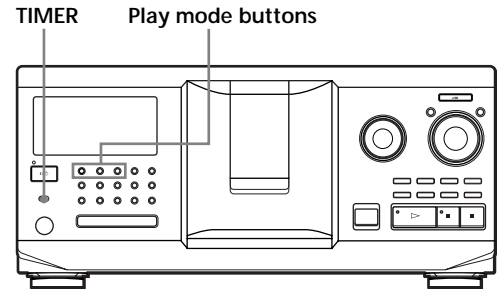

- 1 Press one of the play mode buttons to select the desired play mode.
- 2 Set TIMER on the player to PLAY.
- 3 Set the timer to the desired time. The player turns off. When the set time comes, the player turns on and starts playing.
- 4 After you have used the timer, set TIMER on the player to OFF.

Controlling Another CD Player (Advanced Mega Control)

This unit can control a second CD player (see "Connecting Another CD Player" on page 9). Even when a second CD player is connected, the controls on both of the units will function. When you press the play button on either unit, the operating player stops and the idle player starts. Make sure "2nd DETECTED" appears in this player's display after turning on both players. Note that, depending on the player, you may not be able to operate all the functions of the second CD player.

The controls indicated in the illustration below are effective while the MEGA CONTROL button is lit.

Play mode buttons
(CONTINUE/SHUFFLE/
PROGRAM/REPEAT) ◀◀ AMS ▶▶ MENU/NO JOG

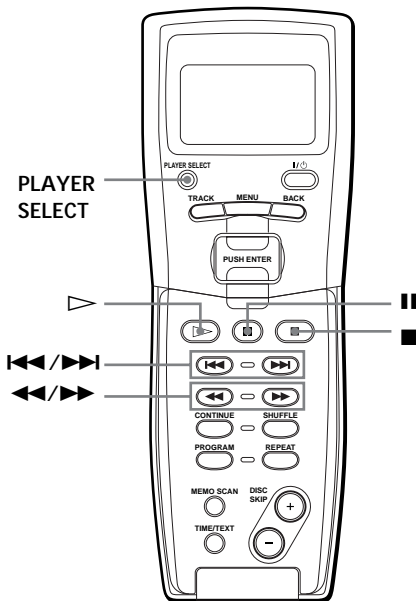
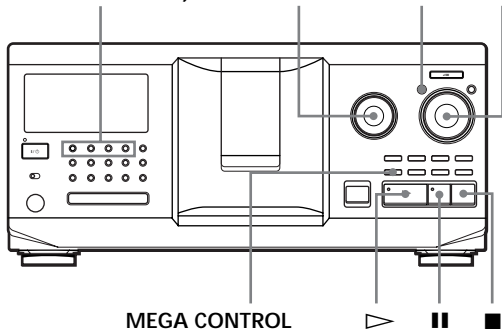

- 1 Press MEGA CONTROL on this player. The MEGA CONTROL button and "2nd" in the display light up. The display shows the current disc number or Disc Memo of the second player.

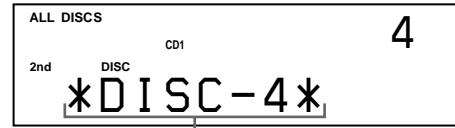

Current disc number or the Disc Memo

- 2 Select the desired play mode. To program tracks, use the controls on the second player.
- 3 Press ▷ on this player to start playing. The play starts and the display shows the current disc, track numbers, and the playing time of the track. While the MEGA CONTROL button is lit, you can control the second player with the controls on this player.

To control the master player again

Press MEGA CONTROL. The MEGA CONTROL button goes off and you can control the master player.

To control the master player again by using the remote, you have to reselect the master player by pressing PLAYER SELECT on the remote.

To control the second player directly using the supplied remote

While the MEGA CONTROL button is off, press PLAYER SELECT repeatedly until "2nd player" appears in the remote's display.



Loading the Disc Memos of the second CD player

If the second CD player has the Disc Memo function (see page 30), you can load the Disc Memos of the second CD player into this player's memory and display them on this player.

- 1 Press MENU/NO.
- 2 Turn the JOG dial until "LOAD 2ndMEMO?" flashes in the display.

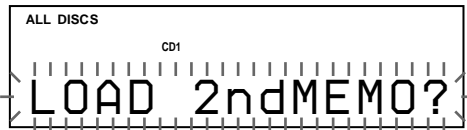

- 3 Push the JOG dial.
This player starts loading. (Loading takes about one minute.)

Note

If each Disc Memo of the second CD player has more than 13 characters, only the first 13 characters of that Disc Memo is loaded into this player.

Labeling discs of the second CD player

You can label discs of the second CD player or change the Disc Memos loaded from the second CD player.

- 1 Press MEGA CONTROL.
The MEGA CONTROL button lights up.
- 2 Turn the JOG dial to select the disc you want to assign a Disc Memo to.
If the disc slot you select does not have any disc, "NO DISC" appears in the display and you cannot assign a Disc Memo.
- 3 Press MENU/NO.
"MEMO IN ?" appears.
- 4 Push the JOG dial.
- 5 Input the new Disc Memo following the procedure in "Labeling Discs" on page 30.

Note

The new Disc Memos are stored on this player's memory, so you cannot display them on the second CD player.

Fading In or Out

You can manually fade the sound in or out to prevent tracks from starting or ending abruptly.

Note that you cannot use this effect when you use the DIGITAL OUT (OPTICAL) connector.

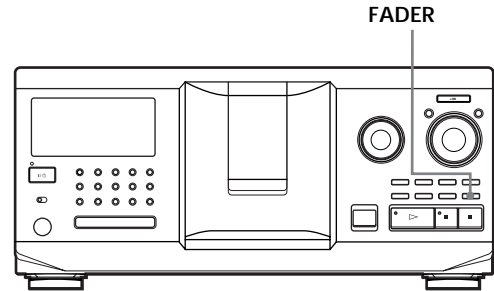

To	Press FADER
Start play fading in	During pause. "FADE" appears in the display and the ◀ indication flashes. The play fades in.
End play fading out	When you want to start fading out. "FADE" appears in the display and the ▶ indication flashes. The play fades out and the player pauses.

Note

Fading lasts for about 5 seconds.

Playing Alternately (No-Delay Play/X-Fade Play)

When you connect the second player, you can play tracks in this player and those from the second player alternately from any play mode (see “Connecting Another CD Player” on page 9).

Select one of the following methods:

- **No-Delay Play:** The current player changes at each track. Each time the current player changes to the other player, the other player starts play without a break in sound immediately after the current player ends play. The other player skips the lead-in portion and starts playing from where the sound actually begins.
- **X-Fade Play:** The current player changes at each track or at the specified interval. You can select the interval, 30, 60 or 90 seconds. Each time the current player changes to the other player, the sound from both players is mixed. The current player ends play by fading out, and the other player starts play by fading in.

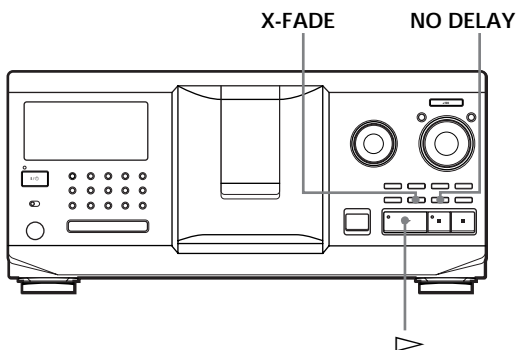

1 Select the desired play mode for each player.

2 When you select No-Delay Play
Press NO DELAY.
“NO DELAY” appears in the display.

When you select X-Fade Play
Press X-FADE.
“X-FADE” appears in the display.
Each time you press the X-FADE button, the indication appears as follows:

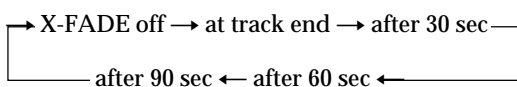

To change the current player each time a whole track is finished, select “at track end.”

To change the current player at the specified interval, press X-FADE repeatedly until the interval you want appears in the display.

- 3** Press \blacktriangleright to start playing.
The MEGA CONTROL button lights up while the track in the second player is selected.

To cancel No-Delay/X-Fade Play

Press the corresponding button repeatedly until “NO DELAY” or “X-FADE” disappears from the display. The current player continues playing.

- 💡 **You can change the method (No-Delay or X-Fade) during play**
Press the corresponding button (NO DELAY or X-FADE) following the procedure in Step 2.

- 💡 **You can start X-Fade at any point of the track**
Press FADER during X-Fade Play.
Even after you have set the X-Fade mode and started X-Fade play, you can start X-Fade manually at any point you like. Note that you cannot do this operation while the sound from both players is mixed.

Notes

- The play starts from the second player if you start play while the MEGA CONTROL button is lit.
- When one player has played all the discs or tracks in the player ahead of the other player, the play stops.
- Do not use the controls on the second player during No-Delay/X-Fade Play. They may not work correctly.

Controlling the Player by Another Unit

When you connect the player to a Sony MD deck compatible with the Mega Control function or operate a Sony MD deck by using the computer software like “MD Editor,” you must set the player as shown below:

- 1** Press MENU/NO.
- 2** Turn the JOG dial until “CONTROL A1 ?” appears in the display window.
- 3** Press YES.

To return to normal setting

After following steps 1 and 2, and “CONTROL A1 II ?” is displayed, then press YES.

Notes

- You can perform the operation above correctly only when you operate Disc 1 to Disc 200.
- You cannot operate this player correctly from another player which does not have the CONTROL A1 II jack. In this case, operate the other player from this player.

What You Can Do With the Custom Files

The player can store three types of information called “Custom Files” for each disc. Once you have stored Custom Files for a disc, the player automatically recalls what you have stored whenever you select the disc. Note that Custom Files will be erased if you do not use the player for about one month.

You can store this information:

When you use	You can
Disc Memo (page 30)	Label discs using up to 13 characters
Delete Bank (page 34)	Delete unwanted tracks and store only the tracks you want
Group File (page 35)	Group discs in up to eight groups, to locate them easily

Where are Custom Files stored?

Custom Files are stored not on the disc, but in the player’s memory. Therefore you cannot use Custom Files when you play the disc on other players.

If you replace discs you have filed in the Custom Files

The Custom File information you have stored remains, since the Custom File information is assigned to each slot. Erase all the Custom Files (Disc Memo, Delete Bank, and Group File) of the old disc, and then file the new disc information in the Custom Files.

Erasing all Custom Files of all discs

Turn off the player. While holding down CLEAR, press I/⏻ to turn on the player. “ALL ERASE” appears in the display, and all Custom Files are erased.

Labeling Discs (Disc Memo)

You can label discs using up to 13 characters and have the player display the Disc Memo each time you select the disc. The Disc Memo can be anything you like, such as a title, musician’s name, category or date of purchase.



When you select a CD TEXT disc

The disc title is automatically stored as the Disc Memo. If the disc title has more than 13 characters, only the first 13 characters of the disc title are stored (see page 15). When you replace a disc with a CD TEXT disc, the disc title of the CD TEXT disc is also stored automatically. Note that you cannot change the Disc Memo of the CD TEXT disc.



You can label discs while the front cover is open

Labeling discs on the player

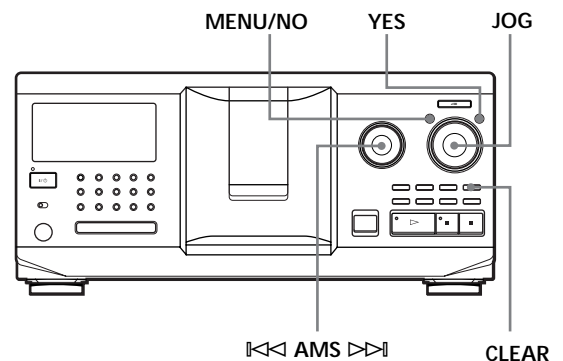

- 1 Turn the JOG dial until the disc number to which you want to assign a Disc Memo appears in the display.
When you label a disc with the front cover closed, the disc number of the disc at the playing position appears.
When you label a disc with the front cover open, the disc number at the loading position appears.
- 2 Press MENU/NO.
“MEMO IN ?” flashes.
- 3 Push the JOG dial.
The flashing cursor (_) appears.

- 4** Turn the JOG dial until the desired character appears in the display.
The cursor disappears and the first space for the Disc Memo flashes.
As you turn the JOG dial clockwise, the characters appear in the following order. Turn the JOG dial counterclockwise to go in reverse order.

(space) A B C D E F G H I J K L M N O P Q R S T U
V W X Y Z a b c d e f g h i j k l m n o p q r s t u v w
x y z 0 1 2 3 4 5 6 7 8 9 ! " # \$ % & ' () * + , - . / : ; <
= > ? @ _

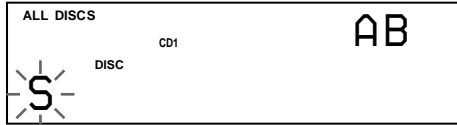

- 5** Push the JOG dial to select the character.
The selected character lights up, and the flashing cursor appears to indicate the next space to be input.

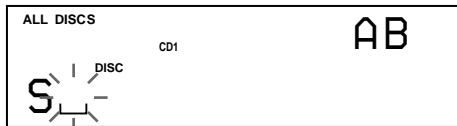

To make a correction
Press CLEAR and begin again by inputting the correct characters.

- 6** Repeat Steps 4 and 5 to input more characters.
7 Press YES to store the Disc Memo.
The display shows the Disc Memo.



Repeat Steps 1 to 7 to assign Disc Memos to other discs.

To change the character type quickly while input characters
Press TIME/TEXT in step 4 above. The character on the cursor changes to the first character of each character type.
Each time you press TIME/TEXT, the character type changes as follows:

→ A → a → 0 → ! → (space) →

Changing the Disc Memo

- Follow Steps 1 to 3 in “Labeling discs on the player” on page 30 to select the Disc Memo you want to change.
- Turn the ⏪ AMS ⏩ dial to move the cursor to the position you want to change.
When the cursor position is on a character, the character flashes but when the cursor position is on the blank space, the cursor (┐) appears in the display.

To change characters
Turn the JOG dial until the desired character appears in the display.

To add characters
Push the JOG dial. The new blank space appears next to the selected character, then turn the JOG dial until the desired character appears in the display.

To erase characters
Press CLEAR. The selected character disappears.

To erase all characters for the current Disc Memo
Press and hold CLEAR for few seconds.
All input characters for the current Disc Memo are erased.

- Repeat step 2 to change more characters.
- Press YES to store the Disc Memo.

Erasing the Disc Memo

- Follow Steps 1 to 3 in “Labeling discs on the player” on page 30 to select the Disc Memo you want to erase.
- Press and hold CLEAR for few seconds.
- Press YES.
The Disc Memo disappears.

Storing Information About CDs (Custom Files)

Labeling discs observing the remote's display 

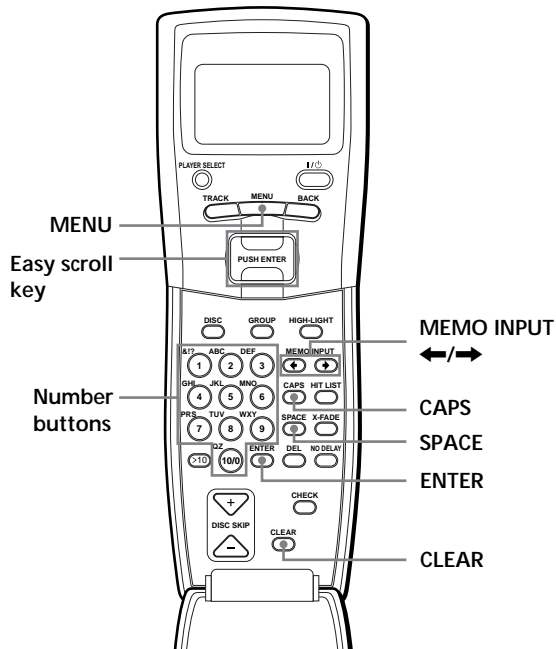

1 Press MENU.

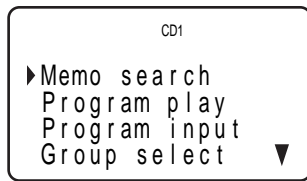

2 Move the cursor (▶) to "Disc memo input" by using the Easy scroll key, then press the Easy scroll key.

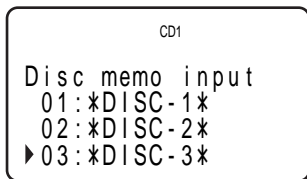

3 Move the cursor to the disc you want to assign a Disc Memo, then press the Easy scroll key. The flashing cursor (◀) appears.

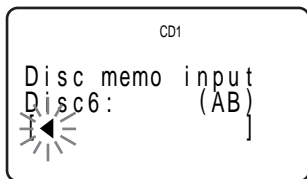

4 Press CAPS to find the desired letter type. Each time you press the button, the letter type changes cyclically among capital letters (AB), small letters (ab), and numbers (12). To select a symbol, you have to select the capital or small letter type.

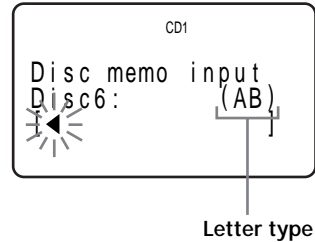

5 To input a letter, press the number button corresponding to the desired letter (indicated beside each number button). The cursor disappears and the first space for the Disc Memo flashes. Each time you press the button, the letter changes cyclically among the ones indicated beside the button.

To input symbols, press the number button 1 repeatedly until the desired symbol appears in the display.

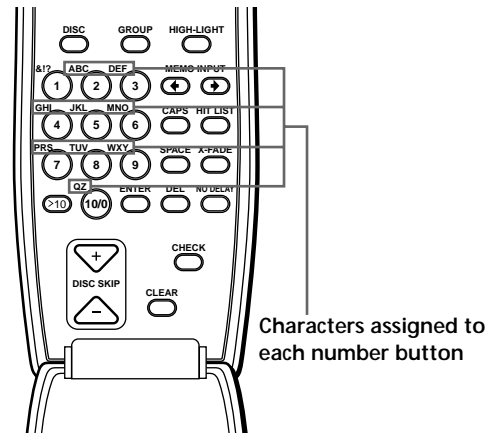

Example: To select the letter E
 Press the number button 3 twice.

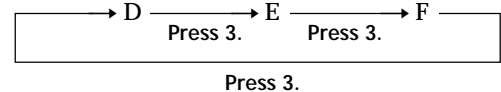

To insert a space, press SPACE once.

To input a number, press CAPS twice to change the letter type, then press the desired number button.

6 Press another number button or the MEMO INPUT → button to go to the next space, then repeat Steps 4 to 6 to input more characters.

7 Press the Easy scroll key or ENTER when you finished inputting characters. "Transmit to SET?" appears in the display.

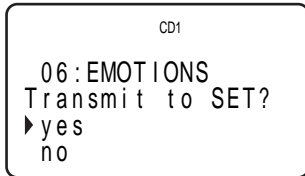

Press the Easy scroll key or ENTER to load the Disc Memo to the player.

If you do not want to load the Disc Memo to the player, move the cursor to "no," then press the Easy scroll key.

Repeat Steps 1 to 7 to assign Disc Memos to other discs.

 If you make a mistake while inputting the character(s)

To correct all the characters which have been input Press CLEAR. All the characters are erased. Input the correct character from the beginning.

To correct a character which has been input

1 Press MEMO INPUT ← or → until the cursor moves next to the incorrect character.

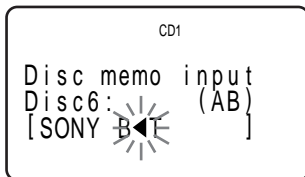

2 Press DEL to delete the incorrect character.

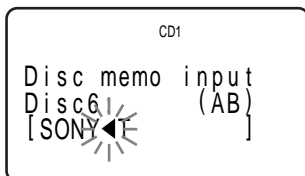

3 Input the correct character.

To correct the character currently being input

- 1 Press DEL to delete the incorrect character.
- 2 Input the correct character.

To insert a character between the input characters

Press MEMO INPUT ← or → until the cursor moves next to the point you want to insert, and enter the character.

Storing Custom File Information Using a Keyboard

You can store the Disc Memo for each disc, one by one, using an IBM-compatible PC keyboard* (not supplied).

* Power consumption must be 120 mA or less.

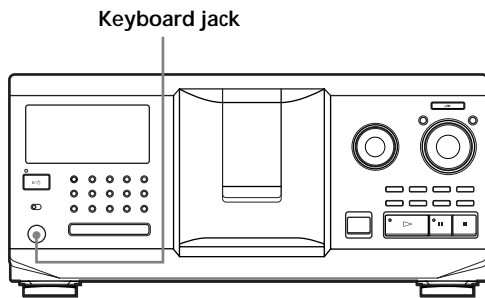

- 1 Connect a keyboard to the keyboard jack on the front panel of the player.

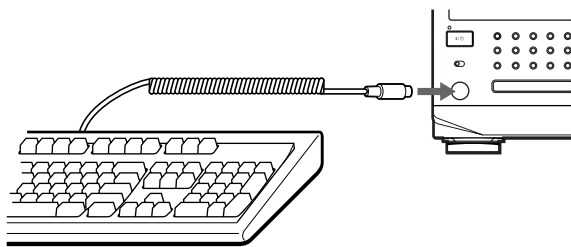

- 2 After selecting the desired disc on the player, press the Enter key.
- 3 Input the desired characters, then press the Enter key to store the information.

You can delete all characters of selected item
While holding down the Shift key, press the Delete key.

Notes

- If the cursor keys do not work correctly and you cannot complete the task using the keyboard, disconnect the keyboard then reconnect it to the player and try again.
- If the keyboard is not the USA model, the characters may be input differently from those on the keys.
The USA keyboard layout is shown below.

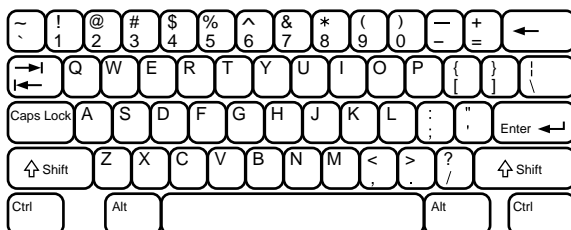

Storing Specific Tracks (Delete Bank)

You can delete unwanted tracks and store only the tracks you want. When you select the disc containing a Delete Bank, the player will play only the remaining tracks.

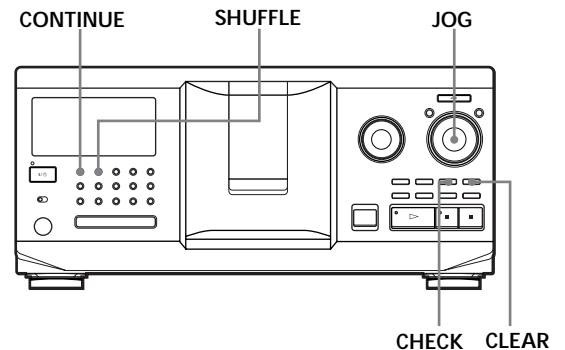

- 1 Press CONTINUE or SHUFFLE before you start playing.
- 2 Turn the JOG dial to select the disc.
- 3 Press CHECK repeatedly until the track you want to delete appears in the display.

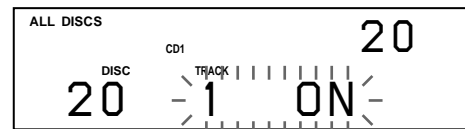

- 4 Press CLEAR.
"DELETE FILE" and "OFF" appear in the display.

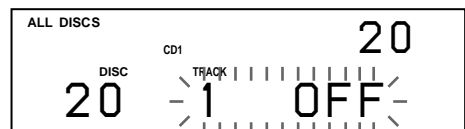

If you want to recover the track, press CLEAR again.

- 5 Repeat Steps 3 and 4 to delete more tracks.

You can recover all the tracks you have deleted
Hold down CLEAR until "ALL ON" appears in the display.

Note

The deleted tracks are skipped even in the Shuffle or Program Play mode (when the whole disc containing a Delete Bank is programmed as one step).

Grouping Discs (Group File)

You might find that too many discs make it hard to find the disc you want. This player has a feature that lets you classify discs into eight groups. Each disc can be put into only one group.

Once you classify discs, you can enjoy Continuous, Shuffle, or Repeat Play within a certain group (Group Play).

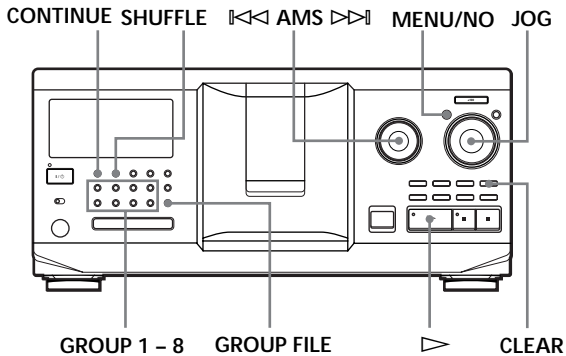

Assigning discs to groups

- 1 Press CONTINUE or SHUFFLE before you start playing.
- 2 Turn the JOG dial to select the disc you want to assign to a group.
- 3 Press GROUP FILE.
"Select G1 - G8" appears in the display.
- 4 Press one of the GROUP 1 - 8 buttons to which you want to assign the disc.
"GROUP FILE" and the group number appear in the display and the disc is assigned to that group.

Deleting discs from a group

- To delete a disc from a group
 - 1 Turn the JOG dial until the disc number you want to delete from the group appears in the display.
 - 2 Press GROUP FILE.
"Select G1 - G8" appears in the display.
 - 3 Press CLEAR.
"GROUP ERASE" appears in the display.
- To delete all discs from a group, press CLEAR while holding down whichever GROUP 1 - 8 button you want to clear.

Labeling groups (Group Memo)

You can label the preset group number anything you like, such as a category, using up to 13 characters. Note that you cannot store the Group Memo if you have not assigned any disc to the group.

- 1 Press MENU/NO.
"MEMO IN ?" flashes.
- 2 Turn the JOG dial until the group number you want to label appears in the display, and then push the JOG dial.
The flashing cursor (**␣**) appears.
- 3 Turn the JOG dial until the desired character appears in the display.
The cursor disappears and the first space for the Group Memo flashes.
As you turn the JOG dial clockwise, the characters appear in the following order. Turn the JOG dial counterclockwise to go in reverse order.

(space) A B C D E F G H I J K L M N O P Q R S T U
V W X Y Z a b c d e f g h i j k l m n o p q r s t u v w
x y z 0 1 2 3 4 5 6 7 8 9 ! " # \$ % & ' () * + , - . / : ; <
= > ? @ _

- 4 Push the JOG dial to select the character.
The selected character lights up, and the flashing cursor appears to indicate the next space to be input.

To make a correction
Press CLEAR and begin again by inputting the correct characters.
- 5 Repeat Steps 3 and 4 to input more characters.
See also "Labeling discs on the player" on page 30 for details.
- 6 Press YES to store the Group Memo.

Changing the Group Memo

- 1 Follow Steps 1 and 2 in “Labeling groups” on page 35 to select the Group Memo you want to change.
- 2 Turn the ◀◀ AMS ▶▶ dial to move the cursor to the position you want to change.
When the cursor position is on the character, the character flashes and the cursor position is on the blank space, the cursor (␣) appears in the display.

To change characters

Turn the JOG dial until the desired character appears in the display.

To add characters

Push the JOG dial. The new blank space appears next to the selected character, then turn the JOG dial until the desired character appears in the display.

To erase characters

Press CLEAR. The selected character disappears.

- 3 Repeat step 2 to change more characters.
- 4 Press YES to store the Group Memo.

Erasing the Group Memo

- 1 Follow Steps 1 and 2 in “Labeling groups” on page 35 to select the Group Memo you want to erase.
- 2 Press and hold CLEAR for few seconds.
- 3 Press YES.
The Group Memo disappears.

Playing discs in a group on the player (Group Play)

You can enjoy Continuous or Shuffle Play within a group.

- 1 Select the desired play mode before you start playing.

When you select	The player plays
ALL DISCS Continuous Play	All tracks on all discs in the group consecutively
1 DISC Continuous Play	All tracks on the specified disc in the group consecutively
ALL DISCS Shuffle Play	All tracks on all discs in the group in random order
1 DISC Shuffle Play	All tracks on the specified disc in the group in random order

- 2 Press one of the GROUP 1 – 8 buttons to select the group and press ▷.
Group Play starts from the first disc that corresponds to the Group Play number found after the disc you are currently playing. If the disc you are currently playing is in the selected group, Group Play starts from that disc.

To cancel Group Play

Press the GROUP 1 – 8 button which you have selected. “GROUP OFF” appears in the display.

 During Group Play, you can locate a desired disc within a group by scanning or searching Disc Memos. See “Locating a disc searching for a specific Disc Memo” on page 16 and “Locating a disc scanning each Disc Memo” on page 17.

 You can specify the disc to play when starting Group Play

After selecting the group, turn the JOG dial to select the disc, then push the JOG dial or press \triangleright .

Note

If "NO ENTRY" appears in the display, no disc has been put into the selected group.

Starting Group Play observing the remote's display

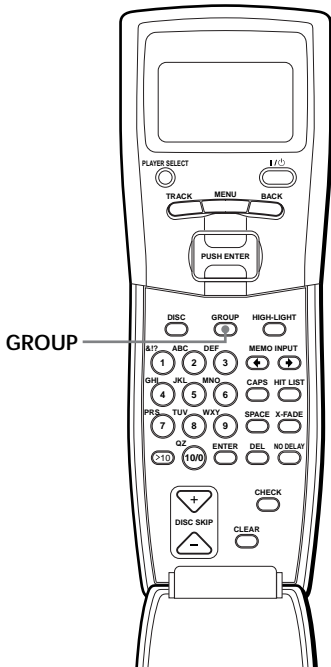
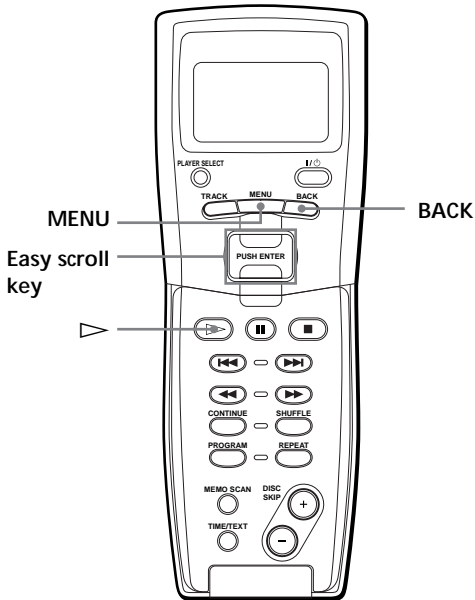

1 Before you start playing, press MENU.

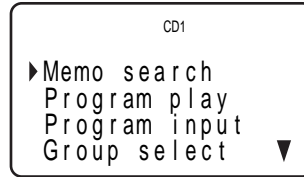

2 Move the cursor (▶) to "Group select" by using the Easy scroll key, then press the Easy scroll key.

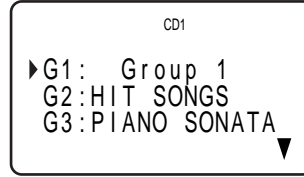

3 Move the cursor to the desired group.

4 Press the Easy scroll key then press \triangleright to start playing.

To cancel Group Play, move the cursor to "Group OFF," then press BACK to go back to the menu display. You can also cancel Group Play by pressing the GROUP button.

 You can specify the disc by pressing the DISC SKIP +/- button

Note

When you control another CD player using the remote's display (see page 27), you may not be able to start Group Play, depending on the player. In this case, first press GROUP, then press the desired number button (1 - 8) and press ENTER.

Storing Your Favorite Tracks (Hit List)

You can store the tracks you play frequently and select those tracks by checking the track numbers or titles (see page 39) in the Hit List.

You can put up to 32 tracks in the Hit List.

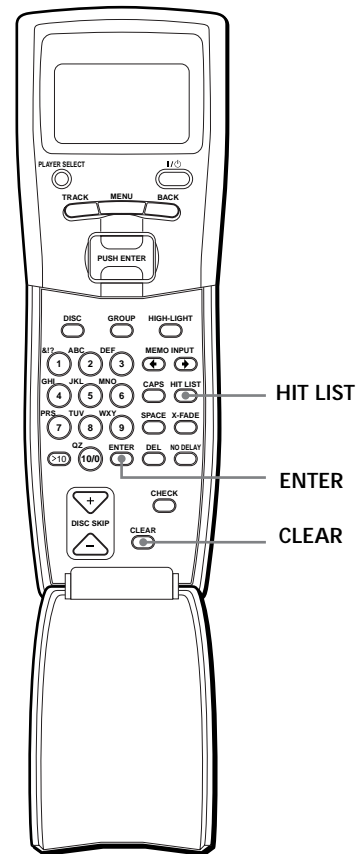
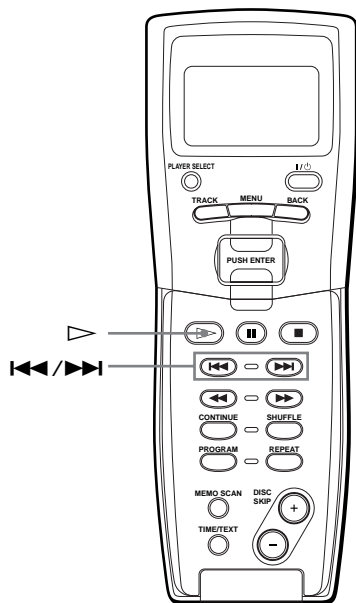
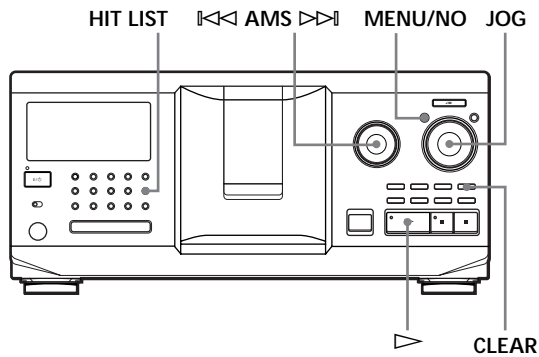

Putting tracks into the Hit List

Press HIT LIST while playing your favorite track. The “HIT” indication and “List in” appear in the display.

Notes

- When you input the 33rd track into the Hit List, the 32nd track will be replaced.
- You cannot store the tracks from a second CD player.

Playing tracks in the Hit List

- 1 Press HIT LIST before you start playing. The HIT LIST button lights up and “HIT LIST” appears in the display.
- 2 Turn the JOG dial or the AMS dial until the desired track appears in the front panel display.
- 3 Push the JOG dial or press CLEAR to start playing. When using the remote, press ENTER.

 The Hit List remains until erased
Even if you replace discs, the Hit List you create remains.
Therefore, the player will substitute the new existing tracks into the Hit List.

Note

The track you select in Step 2 will be listed as the first track in the Hit List, and you cannot arrange the order of the tracks in the Hit List.

Deleting tracks from the Hit List

- 1 Follow Steps 1 and 2 in “Playing tracks in the Hit List” on page 38.
- 2 Press CLEAR.
The selected track is deleted from the Hit list.

Deleting all tracks of the Hit List

When the HIT LIST button lights up, hold down CLEAR while in stop mode until “CLEAR” appears.

Labeling tracks in the Hit List (Hit Title)

You can label tracks in the Hit List in either of the two methods described below.

Labeling tracks while in play mode

- 1 Press MENU/NO while playing a track in the Hit List.
“HIT MEMO ?” appears in the display.
- 2 Push the JOG dial.
The flashing cursor () appears in the display.
- 3 Turn the JOG dial until the desired character appears in the display.
The selected character for the Hit Title flashes.
As you turn the JOG dial clockwise, the characters appear in the following order. Turn the JOG dial counterclockwise to go in reverse order.

(space) A B C D E F G H I J K L M N O P Q R S T U
V W X Y Z a b c d e f g h i j k l m n o p q r s t u v w
x y z 0 1 2 3 4 5 6 7 8 9 ! " # \$ % & ' () * + , - . / : ; <
= > ? @ _



- 4 Push the JOG dial to select the character.
The selected character lights up, and the flashing cursor appears to indicate the next space to be input.

To make a correction

Press CLEAR and begin again by inputting the correct characters.

- 5 Repeat Steps 3 and 4 to input more characters.
See also “Labeling discs on the player” on page 30 for details.
- 6 Press YES to store the Hit Title.

Labeling tracks while in stop mode

- 1 While the HIT LIST button is lit, select the track you want to assign by turning the JOG dial or the  dial.
- 2 Press MENU/NO.
The flashing cursor () appears in the display.
- 3 Follow Steps 3 to 6 in “Labeling tracks while in play mode” to input the characters.

 You can store a CD TEXT disc’s track titles in the Hit List
The CD TEXT disc’s track title is stored as a Hit Title automatically when the track is put into the Hit List.

Precautions

On safety

- Caution — The use of optical instruments with this product will increase eye hazard.
- Should any solid object or liquid fall into the cabinet, unplug the player and have it checked by qualified personnel before operating it any further.

On power sources

- Before operating the player, check that the operating voltage of the player is identical with your local power supply. The operating voltage is indicated on the nameplate at the rear of the player.
- The player is not disconnected from the AC power source (mains) as long as it is connected to the wall outlet, even if the player itself has been turned off.
- If you are not going to use the player for a long time, be sure to disconnect the player from the wall outlet. To disconnect the AC power cord (mains lead), grasp the plug itself; never pull the cord.
- AC power cord must be changed only at the qualified service shop.

On placement

- Place the player in a location with adequate ventilation to prevent heat build-up in the player.
- Do not place the player on a soft surface such as a rug that might block the ventilation holes on the bottom.
- Do not place the player in a location near heat sources, or in a place subject to direct sunlight, excessive dust or mechanical shock.

On operation

- If the player is brought directly from a cold to a warm location, or is placed in a very damp room, moisture may condense on the lenses inside the player. Should this occur, the player may not operate properly. In this case, leave the player turned on for about an hour until the moisture evaporates.

On adjusting volume

- Do not turn up the volume while listening to a portion with very low level inputs or no audio signals. If you do, the speakers may be damaged when a peak level portion is played.

On cleaning

- Clean the cabinet, panel and controls with a soft cloth slightly moistened with a mild detergent solution. Do not use any type of abrasive pad, scouring powder or solvent such as alcohol or benzine.

On transportation

- When transporting the player, open the front cover then remove all the discs from the player and turn the power off.

If you have any questions or problems concerning your player, please consult your nearest Sony dealer.

Notes on CDs

On handling CDs

- To keep the disc clean, handle the disc carefully.
- Do not stick paper or tape on the disc.

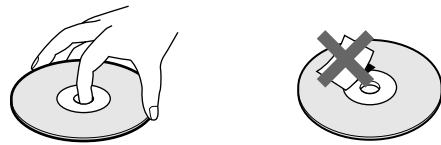

- Do not expose the disc to direct sunlight or heat sources such as hot air ducts, nor leave it in a car parked in direct sunlight as there can be considerable rise in temperature inside the car.
- After removing a disc from the disc slot, store the disc in its case.

On cleaning

- Before playing, clean the disc with a cleaning cloth. Wipe the disc from the center out.

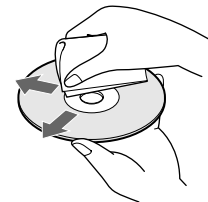

- Do not use solvents such as benzine, thinner, commercially available cleaners or anti-static spray intended for vinyl LPs.

Troubleshooting

If you experience any of the following difficulties while using the player, use this troubleshooting guide to help you remedy the problem. Should any problem persist, consult your nearest Sony dealer.



There is no sound.

- ➔ Check that the player is connected securely.
- ➔ Make sure you operate the amplifier correctly.

The CD does not play.

- ➔ There is no CD in a slot (“-NO DISC-” appears).
Insert a CD.
- ➔ Insert the CD with the label side facing right.
- ➔ Clean the CD (see page 40).
- ➔ Moisture has condensed inside the player. Open the front cover and leave the player turned on for about an hour (see page 40).

The remote does not function.

- ➔ Remove obstacles in the path of the remote and the player.
- ➔ Point the remote at the remote sensor  on the player.
- ➔ Be sure to set up the remote correctly.
- ➔ Replace all the batteries in the remote with new ones if  appears in the remote’s display.

The player functions incorrectly.

- ➔ The microcomputer chips may be operating incorrectly. Disconnect the AC power cord, then connect it back to the wall outlet to reset the player.

Specifications

Compact disc player

Laser	Semiconductor laser ($\lambda = 780 \text{ nm}$) Emission duration: continuous
Laser output	Max 44.6 μW * * This output is the value measured at a distance of 200 mm from the objective lens surface on the Optical Pick-up block with 7 mm aperture.
Frequency response	20 Hz to 20 kHz $\pm 0.5 \text{ dB}$
Signal-to-noise ratio	More than 108 dB
Dynamic range	More than 93 dB
Harmonic distortion	Less than 0.0045 %
Channel separation	More than 100 dB

Outputs

	Jack type	Maximum output level	Load impedance
LINE OUT	Phono jacks	2 V (at 50 kilohms)	Over 10 kilohms
DIGITAL OUT (OPTICAL)	Optical output connector	-18 dBm	Wave length: 660 nm

General

Power requirements

Where purchased	Power requirements
Canada	120 V AC, 60 Hz
Europe	220 -230 V AC, 50/60 Hz

Power consumption	13 W
Dimensions (approx.) (w/h/d)	430 × 189 × 484 mm (17 × 7 1/2 × 19 1/8 in.) incl. projecting parts
Mass (approx.)	8.5 kg (18 lbs 12 oz)

Supplied accessories

See page 4.

Design and specifications are subject to change without notice.

Index

A, B

- Advanced Mega Control 27
- AMS 19
- Automatic Music Sensor 19

C

- CD TEXT 15
- Changing
 - Disc Memo 31
 - Group Memo 36
- Connecting 5
 - another CD player 9
- Continuous Play 12
- CONTROL A1 II 5
- X-Fade Play 29
- Custom Files
 - Delete Bank 34
 - Disc Memo 30
 - Group File 35
 - Hit List 38
 - what you can do with 30

D

- Delete Bank 34
- Disc Memo 30

E

- Erasing
 - Custom Files 30
 - Delete Bank 34
 - Disc Memo 31
 - Group Memo 36
 - Hit List 39
 - programs 23, 25
 - remote's memory 9

F

- Fading 28

G

- Grouping Discs 35

H

- Handling CDs 40
- Hit List 38
- Hookups
 - overview 4

I

- Inserting CDs 10

J, K

- JOG dial 10

L

- Labeling a disc 30
- Locating
 - a specific point 19
 - a specific track 19
 - by monitoring 19
 - by observing the display 20
 - directly 17
 - discs 16
 - using AMS 19

M

- Memo Scan 17
- Memo Search 16

N, O

- No-Delay Play 29

P, Q

- Playback
 - Continuous Play 12
 - Easy Play 18
 - Group Play 36
 - Program Play 22
 - Repeat Play 21
 - Shuffle Play 21
- Program
 - changing 23, 25
 - checking 23
 - erasing 23, 25

R

- Remote control 4, 6
- Repeating 21
- Rotary table 10

S

- Searching. *See* Locating
- Selecting a disc 16
- Selecting the language 15
- Shuffle Play
 - on all discs 22
 - on one disc 22
- Specifying the next disc 18
- Storing
 - information about CDs 30
 - specific tracks 34

T











- Timer Play 26
- Total playing time 14
- Troubleshooting 41

U, V, W, X, Y, Z

- Unpacking 4

Names of controls

Buttons

- BACK 37
- CAPS 32
- CHECK 23, 34
- CLEAR 22, 31, 35, 39
- CONTINUE 12, 22
- DEL 33
- DISC 17, 22, 24
- DISC SKIP +/- 13
- EASY PLAY 18
- ENTER 17, 24, 38
- GROUP 37
- GROUP 1 - 8 35
- GROUP FILE 35
- HIGH-LIGHT 15
- HIT LIST 38
- MEGA CONTROL 27
- MEMO INPUT  /  33
- MEMO SCAN 17
- MEMO SEARCH 16
- MENU 7
- MENU/NO 6, 15, 28, 30, 35, 39
- NO DELAY 29
- Number 17
- OPEN/CLOSE 10
- PLAYER SELECT 10, 27
- PROGRAM 22, 24
- REPEAT 21
- SHUFFLE 22
- SPACE 32
- TIME/TEXT 14, 31
- TRACK 20
- X-FADE 29
- YES 6, 31, 35, 36, 39
-   13
-  13
-  13
-  /  19
-  /  19
- >10 19, 24
- +100 16

Switches

- TIMER 26
- I/O  6

Jacks

- CONTROL A1 II 5
- LINE OUT 10
- 2ND CD IN 9

Connectors

- DIGITAL OUT (OPTICAL) 5

Others

- COMMAND MODE
 - selector 10
- Disc slots 10
- Display 14
- Easy scroll key 7
- Front cover 10
- JOG dial 10
- Remote's display 7
- Rotary table 10
-  4

AVERTISSEMENT

Pour prévenir tout risque d'incendie ou d'électrocution, installez cet appareil à l'abri de la pluie ou de l'humidité. Pour prévenir tout risque de décharge électrique, abstenez-vous d'ouvrir le boîtier. Confiez l'entretien de votre lecteur exclusivement à un personnel qualifié.

Cet appareil entre dans la catégorie des produits LASER DE CLASSE 1. L'étiquette indiquant l'appartenance de ce lecteur à la classe 1 est apposée au dos du boîtier.

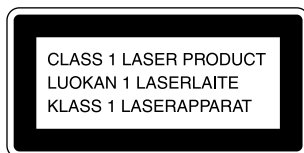

Cet équipement est exclusivement conçu pour un usage domestique. La garantie qui couvre ce matériel sera invalidée en cas d'utilisation dans un environnement commercial par des animateurs, disc jockeys, etc., même pendant la période couverte par la garantie.

Pour les utilisateurs au Canada

ATTENTION

POUR PREVENIR LES CHOCS ELECTRIQUES, NE PAS UTILISER CETTE FICHE POLARISEE AVEC UN PROLONGATEUR, UNE PRISE DE COURANT OU UNE AUTRE SORTIE DE COURANT, SAUF SI LES LAMES PEUVENT ETRE INSEREES A FOND SANS EN LAISSER AUCUNE PARTIE A DECOUVERT.

Bienvenue!

Nous vous remercions d'avoir fait l'acquisition de ce lecteur de disques compacts Sony. Avant d'utiliser cet appareil, nous vous recommandons de lire attentivement ce manuel et de le conserver afin de pouvoir le consulter ultérieurement.

A propos de ce mode d'emploi

Les instructions contenues dans le présent mode d'emploi concernent le modèle CDP-CX350.

Conventions

- Les instructions fournies dans ce manuel portent sur les commandes du lecteur. Vous pouvez également utiliser les commandes que comporte votre télécommande si celles-ci portent le même nom ou un nom similaire à celles de votre lecteur de disques compacts.
- Les symboles qui suivent apparaissent dans ce manuel:



Ce symbole indique que vous pouvez effectuer l'opération correspondante en vous servant de la télécommande.



Ce symbole indique un conseil ou une astuce facilitant l'opération envisagée.

TABLE DES MATIERES

Préparation

Déballage	4
Raccordement du système	4
A propos de la télécommande fournie	5
Préparation de la télécommande	6
Raccordement d'un autre lecteur CD	9
Introduction des disques compacts	10

Lecture d'un disque compact	12
-----------------------------------	----

Lecture de disques compacts

Utilisation de la fenêtre d'affichage	14
Localisation d'un disque déterminé	16
Spécification du disque suivant à reproduire	18
Lecture du disque que vous venez d'introduire – Lecture simple	18
Localisation d'une plage déterminée ou d'un passage sur une plage	19
Lecture répétée	21
Lecture des plages dans un ordre quelconque (lecture aléatoire)	21
Création de programmes musicaux personnalisés (lecture programmée)	22
Lecture par programmeur	26
Commander un autre lecteur CD (Advanced Mega Control)	27
Fondu enchaîné d'entrée ou de sortie	28
Lecture alternée (lecture alternée sans transition/enchaînée)	29
Commander le lecteur au départ d'un autre appareil	29

Mémorisation d'informations relatives aux CD (fichiers personnalisés)

Que pouvez-vous faire avec les fichiers personnalisés	30
Identification des disques (mémo de disque)	30
Mémorisation des informations des fichiers personnalisés au moyen d'un clavier ...	34
Mémorisation de plages spécifiques (bloc de suppression)	34
Groupement de disques (fichier de groupe)	35
Mémorisation de vos plages préférées (liste des hits)	38

Informations complémentaires

Précautions	40
Remarques sur les disques compacts	40
Dépannage	41
Spécifications	41

Index	Couverture dos
-------------	----------------

Déballage

Assurez-vous que les accessoires suivants vous ont été livrés:

- Câble audio (1)
- Porte-livrets de CD (3) et étiquette (1)
- Télécommande (1)
- Piles AA (LR6) (3)

💡 Comment utiliser le porte-livrets de CD

Le porte-livrets de CD vous aide à retrouver facilement un disque. Lorsque vous avez introduit un disque dans le lecteur, vous pouvez placer le livret du CD (remis avec tous les CD) dans le support fourni. Placez deux livrets de CD dos à dos dans une pochette. Collez l'étiquette numérotée sur chaque pochette en faisant correspondre le numéro avec le logement dans lequel vous avez introduit le disque. Vous pouvez introduire jusqu'à 300 livrets de CD dans le porte-livrets.

Installation des piles dans la télécommande

Vous pouvez commander le lecteur au moyen de la télécommande fournie. Introduisez trois piles AA (LR6) (fournies) en faisant correspondre les pôles + et - au schéma figurant à l'intérieur du compartiment à piles. Introduisez d'abord les piles par le pôle négatif (-) et enfoncez-les ensuite jusqu'à ce que le côté positif (+) s'encliquette en position.

Lorsque vous utilisez la télécommande, dirigez-la vers le capteur de télécommande  du lecteur.

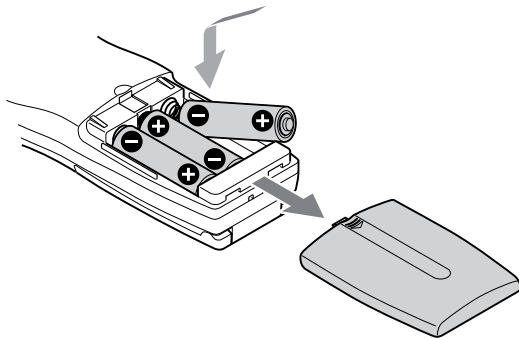

💡 Quand faut-il remplacer les piles ?

Si l'indication  se met à clignoter dans la fenêtre d'affichage de la télécommande, remplacez toutes les piles par de nouvelles piles alcalines. L'emploi de piles autres qu'alcalines, comme des piles au manganèse, peut raccourcir la durée de vie.

Les données enregistrées dans la mémoire de la télécommande sont sauvegardées pendant quelques minutes le temps que vous remplacez les piles.

Remarques

- N'abandonnez pas la télécommande à proximité d'une source de chaleur importante ou dans un endroit humide.
- Ne laissez s'introduire aucun corps étranger dans le boîtier de la télécommande et en particulier lors du remplacement des piles.
- N'exposez pas le capteur de télécommande à la lumière directe du soleil ou d'un luminaire. Vous risquez sinon de provoquer un dysfonctionnement.
- Si vous n'utilisez pas la télécommande pendant une période prolongée, retirez les piles afin de prévenir tout risque de détérioration engendrée par une fuite des piles et la corrosion subséquente.

Raccordement du système

Présentation

Cette section décrit le raccordement du lecteur de disques compacts à un amplificateur. Avant de réaliser la connexion, n'oubliez pas de mettre hors tension tous les appareils concernés.

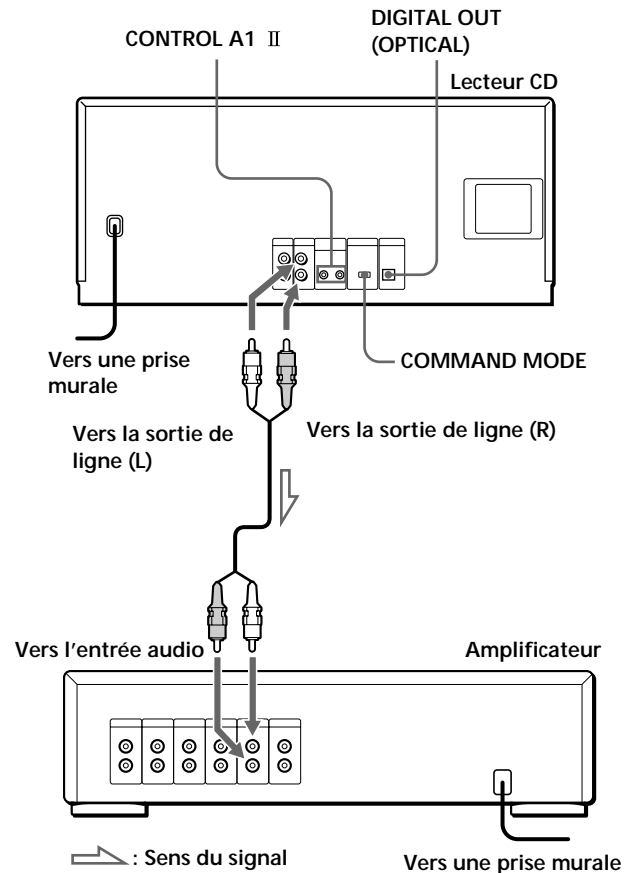

Câbles de connexion indispensables

Câble audio (1) (fourni)

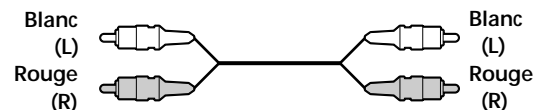

Raccordement

Lors du raccordement du câble audio, assurez-vous que le code de couleur des fiches correspond à celui des prises appropriées sur les différents appareils raccordés : le rouge (droit) sur le rouge et le blanc (gauche) sur le blanc. Assurez-vous de la qualité des connexions afin de prévenir les bruits de souffle et les parasites.

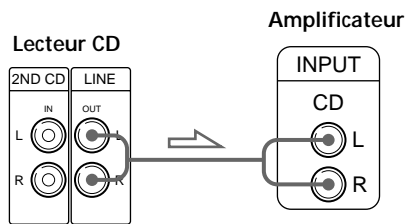

- Si vous disposez d'un appareil numérique comme un amplificateur numérique, un convertisseur A/N, une platine DAT ou MD

Raccordez l'appareil via le connecteur DIGITAL OUT (OPTICAL) au moyen d'un câble optique (non fourni). Retirez le capuchon et branchez le câble optique.

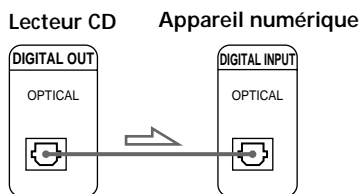
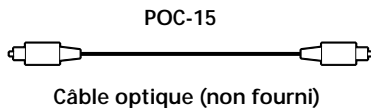

Remarque

Si vous effectuez le raccordement via le connecteur DIGITAL OUT (OPTICAL), des parasites peuvent se produire lorsque vous activez la lecture d'un disque compact autre que musical, comme un CD-ROM.

- 💡 Si vous disposez d'un appareil Sony doté d'une prise CONTROL A1 II

Raccordez l'appareil via la prise CONTROL A1 II. Vous pouvez simplifier l'utilisation de chaînes audio composées d'appareils Sony séparés. Pour plus de détails, reportez-vous aux instructions complémentaires "Système de commande CONTROL A1 II".

Branchement du cordon d'alimentation

Branchez le cordon d'alimentation sur une prise murale.

Remarque sur l'installation du lecteur

Installez le lecteur sur une surface plane et horizontale. Si le lecteur est incliné, il risque de présenter des dysfonctionnements ou de subir des dommages.

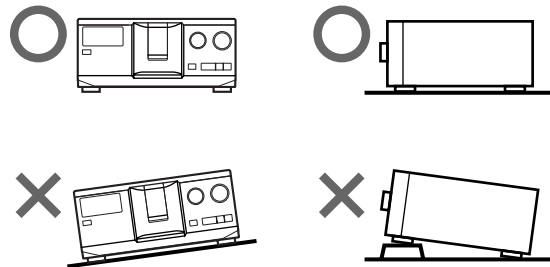

A propos de la télécommande fournie

Comment fonctionne le système de télécommande bidirectionnel

Cette télécommande fonctionne à l'aide d'un système de commande à distance bidirectionnel. Avec ce système de télécommande bidirectionnel, le composant répond aux signaux envoyés par la télécommande en renvoyant des signaux supplémentaires (informations sur le statut du composant, données textuelles, etc.) à la télécommande. Les opérations sont donc exécutées comme résultat d'une communication entre la télécommande et le composant.

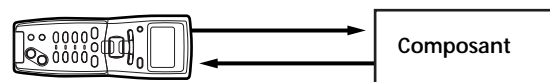

Lorsque vous employez un système non professionnel constitué de plusieurs composants compatibles avec le système de télécommande bidirectionnel, restreignez le fonctionnement du système de télécommande bidirectionnel à un seul composant. En principe, désactivez le système de télécommande bidirectionnel sur tous les composants à l'exception du récepteur. Pour désactiver le système de télécommande bidirectionnel du lecteur, voir "Désactivation de la réponse du lecteur aux signaux de commande à distance" à la page 6.

Désactivation de la réponse du lecteur aux signaux de commande à distance

Pour utiliser la télécommande fournie avec un autre composant compatible avec le système de télécommande bidirectionnel, vous devez désactiver la réponse de ce lecteur aux signaux de commande à distance fournie qui l'accompagne.

Désactivez le système de télécommande bidirectionnel lorsque:

- vous employez une télécommande RM-TP501, RM-TP501E, RM-LJ301 fournie avec le récepteur/ amplificateur (vous ne pouvez commander que les disques 1 à 200) ;
- vous employez la télécommande identifiée par le logo  fournie avec le récepteur/ amplificateur.

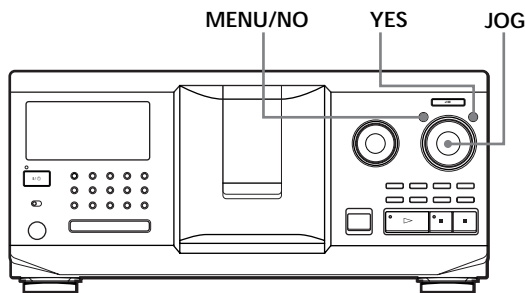

- 1 Appuyez sur MENU/NO.
- 2 Tournez le disque JOG jusqu'à ce que "2WAY OFF ?" apparaisse dans la fenêtre d'affichage.
- 3 Appuyez sur YES.

Si vous raccordez le lecteur à un CDP-CX260 ou CDP-CX88ES, appuyez sur la touche OPERATE du transmetteur/récepteur pour le désactiver et activez le système de télécommande bidirectionnel du lecteur.

Pour restaurer le réglage normal

Après avoir exécuté les étapes 1 et 2 et que "2WAY ON ?" est affiché, appuyez sur YES.

Remarques

- Si vous employez la télécommande pour commander plusieurs appareils, positionnez les appareils de façon à ce que chaque appareil puisse recevoir les signaux de la télécommande.
- Si vous employez ce lecteur avec un récepteur/ amplificateur, mettez le récepteur/ amplificateur sous tension quand vous utilisez ce lecteur.

Préparation de la télécommande

Cette section décrit comment préparer la télécommande pour pouvoir commander le lecteur à distance. Appuyez sur la touche I/⏻ du lecteur pour le mettre sous tension.

Si le message suivant apparaît dans la fenêtre d'affichage de la télécommande pendant la configuration de la télécommande, dirigez la télécommande vers le lecteur comme illustré ci-dessous.

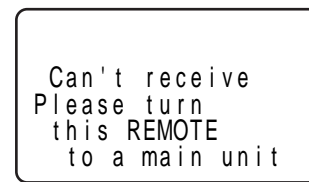

Faites attention que la fenêtre d'affichage disparaît automatiquement si vous n'effectuez aucune opération pendant un certain moment.

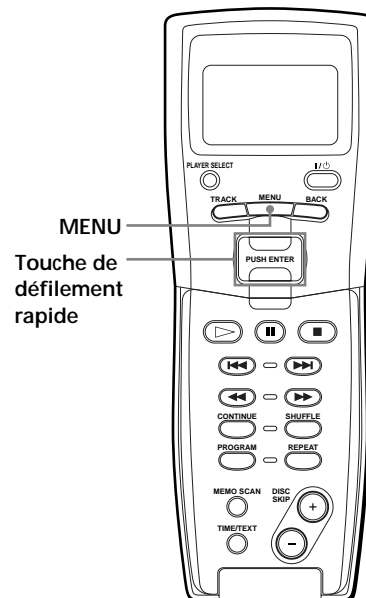
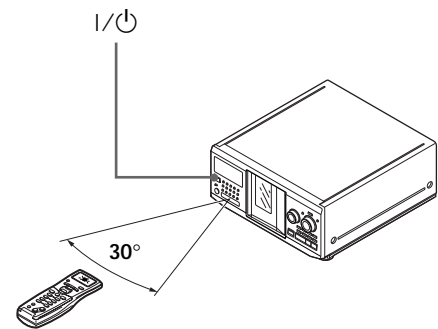

Comment déplacer le curseur dans la fenêtre d'affichage de la télécommande

Pour déplacer le curseur vers le bas, poussez la touche de défilement rapide vers le bas comme illustré ci-dessous.

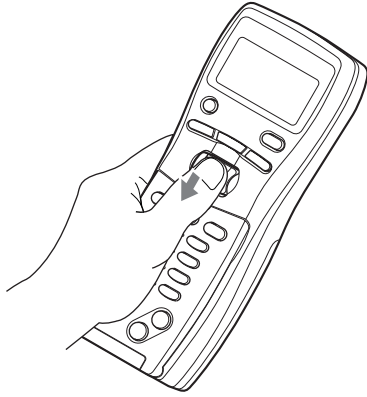

Pour déplacer le curseur vers le haut, poussez la touche de défilement rapide vers le haut comme illustré ci-dessous.

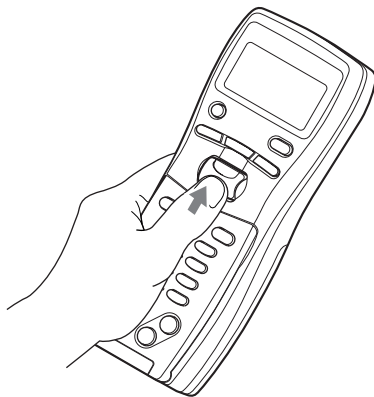

Mémorisation de données de disque dans la télécommande

1 Appuyez sur MENU.

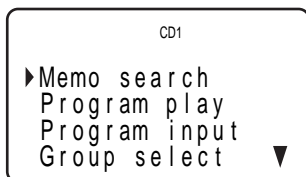

Faites attention que le symbole ▼ indique que le menu comporte une suite. Poussez la touche de défilement rapide vers le bas pour consulter les paramètres suivants.

2 Déplacez le curseur (▶) sur "Set up" à l'aide de la touche de défilement rapide et appuyez ensuite sur la touche de défilement rapide.

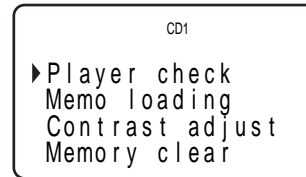

3 Déplacez le curseur sur "Player check" et appuyez ensuite sur la touche de défilement rapide. La fenêtre d'affichage indique les données de disque du lecteur après que "Now player checking..." est apparu.

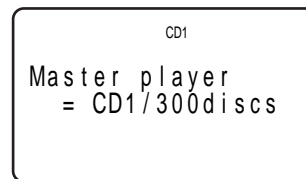

Si vous raccordez un autre lecteur CD, les données de disque du second lecteur CD apparaissent également.

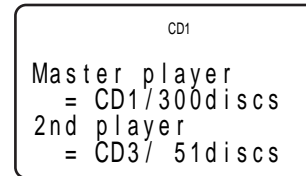

Chargement du mémo de disque

1 Appuyez sur MENU.

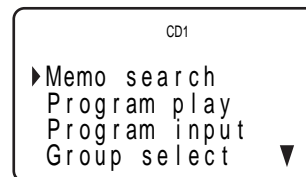

2 Déplacez le curseur (▶) sur "Set up" à l'aide de la touche de défilement rapide et appuyez ensuite sur la touche de défilement rapide.

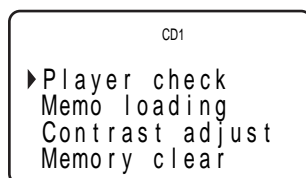

(suite)

- 3 Déplacez le curseur sur "Memo loading" et appuyez ensuite sur la touche de défilement rapide.

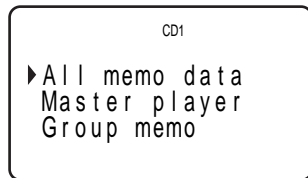

Si vous raccordez un autre lecteur CD, l'indication "2nd player" s'affiche également.

- 4 Si vous voulez charger tous les mémos de disque (du lecteur maître, du second lecteur CD* et les données de mémo de groupe des deux lecteurs), déplacez le curseur sur "All memo data" et appuyez ensuite sur la touche de défilement rapide.

La télécommande entame la lecture de toutes les données de mémo. Le chargement des données peut prendre un certain temps. Dirigez la télécommande vers le lecteur pendant que vous chargez les données.

* Les données des mémos de disque du second lecteur CD doivent être chargées sur le lecteur maître avant d'être chargées sur la télécommande.

Maintenez la télécommande à 1 – 2 m du lecteur pendant que vous chargez les données.

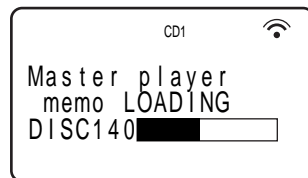

Si vous voulez charger séparément les données mémo de chaque disque, déplacez le curseur sur les données à charger et appuyez ensuite sur la touche de défilement rapide.

- 5 Lorsque la télécommande a terminé la lecture des données, l'indication "Memo loading complete" apparaît dans la fenêtre d'affichage de la télécommande.

Réglage du contraste de la fenêtre d'affichage de la télécommande

- 1 Appuyez sur MENU.

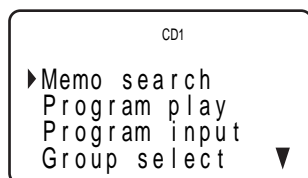

- 2 Déplacez le curseur (▶) sur "Set up" à l'aide de la touche de défilement rapide et appuyez ensuite sur la touche de défilement rapide.

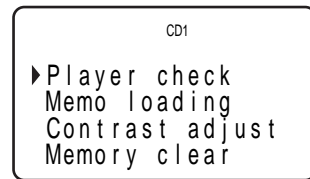

- 3 Déplacez le curseur sur "Contrast adjust" et appuyez ensuite sur la touche de défilement rapide.

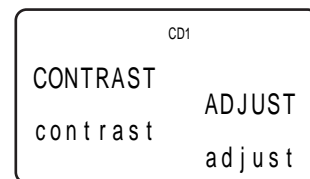

- 4 Réglez le contraste en poussant la touche de défilement rapide vers le haut ou vers le bas et maintenez-la jusqu'à obtention du niveau de contraste voulu.

- 5 Appuyez sur la touche de défilement rapide.

Désactivation du rétro-éclairage LCD

Vous pouvez préserver l'alimentation de la télécommande en désactivant le rétro-éclairage de l'affichage à cristaux liquides (LCD).

- 1 Appuyez sur MENU.

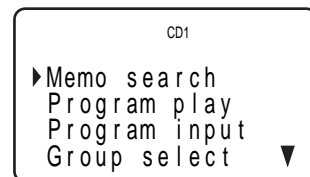

- 2 Déplacez le curseur (▶) sur "Back light mode" à l'aide de la touche de défilement rapide et appuyez ensuite sur la touche de défilement rapide.

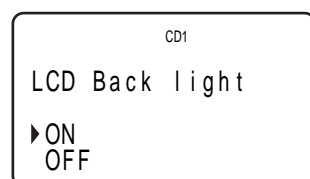

- 3 Déplacez le curseur sur "OFF" et appuyez ensuite sur la touche de défilement rapide.

Remarque

Si vous effacez toutes les données mémorisées dans la télécommande (page 9), appliquez la procédure ci-dessus pour réactiver le rétro-éclairage.

Effacement de toutes les données mémorisées dans la télécommande

- 1 Appuyez sur MENU.

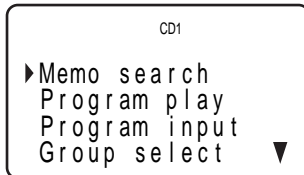

- 2 Déplacez le curseur (▶) sur "Set up" à l'aide de la touche de défilement rapide et appuyez ensuite sur la touche de défilement rapide.

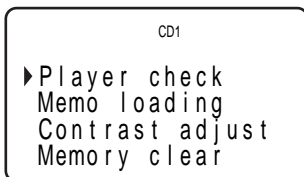

- 3 Déplacez le curseur sur "Memory clear" et appuyez ensuite sur la touche de défilement rapide.

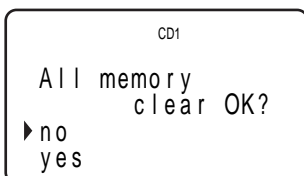

- 4 Si vous voulez effacer toutes les données mémorisées, déplacez le curseur sur "yes" et appuyez ensuite sur la touche de défilement rapide.

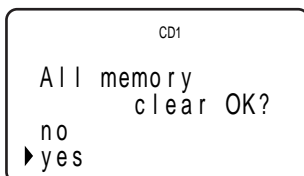

- 5 Le message "All memory clear!" apparaît dans la fenêtre d'affichage et toutes les données sont effacées.

Raccordement d'un autre lecteur CD

Si vous disposez d'un lecteur CD Sony dans lequel vous pouvez introduire 5, 50, 200, ou 300 disques et doté d'une prise CONTROL A1 II (ou CONTROL A1) et si le mode de commande de ce lecteur peut être réglé sur CD 3, alors vous pouvez commander ce lecteur comme le second lecteur à l'aide de cet appareil. Appliquez la procédure ci-dessus après avoir raccordé cet appareil et un amplificateur. N'oubliez pas de mettre tous les appareils hors tension avant de procéder à ce raccordement.

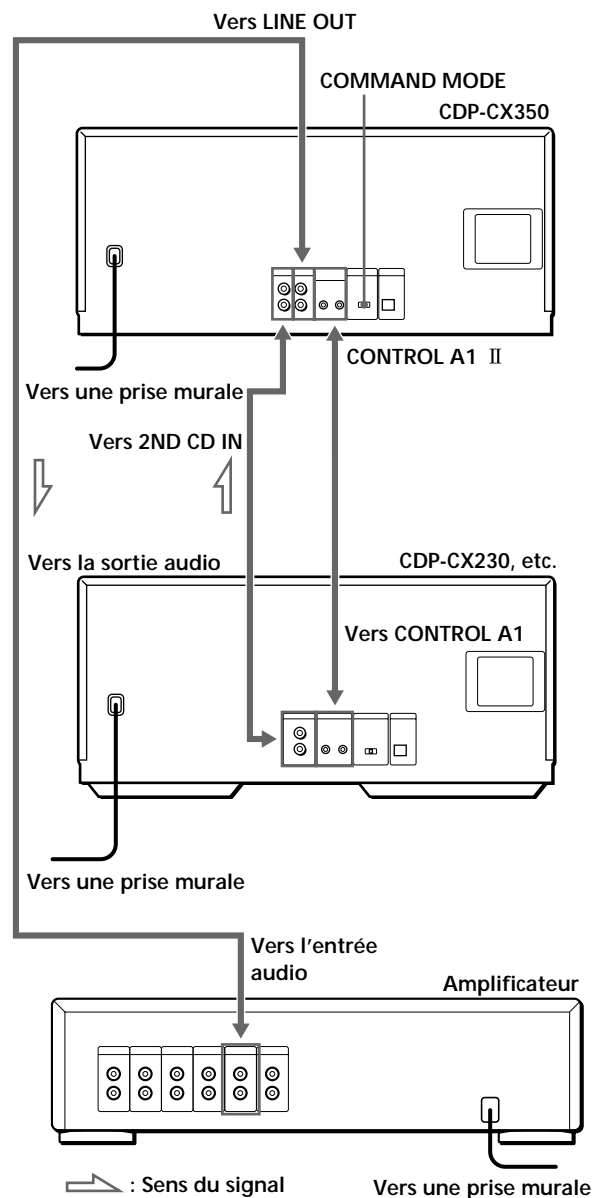

(suite)

Câbles de connexion indispensables

- Câble audio (1) (Utilisez le câble fourni avec le lecteur à raccorder.)
- Câble à minifiche monaural (2 broches) (1) (non fourni)

- 1 Raccordez les lecteurs au moyen d'un câble audio (voir également "Raccordement" à la page 5).

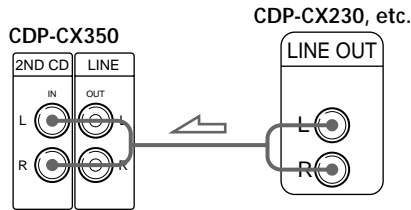

- 2 Raccordez les lecteurs au moyen d'un câble à minifiche monaural (2 broches).

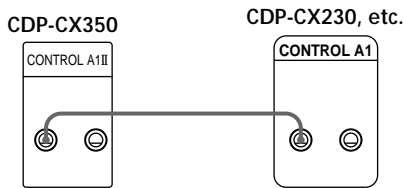

Pour plus de détails sur ce raccordement, reportez-vous aux instructions complémentaires "Système de commande CONTROL A1 II".

- 3 Réglez le sélecteur COMMAND MODE de ce lecteur sur CD 1 ou CD 2 et le mode de commande du second lecteur sur CD 3.

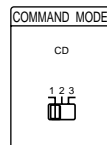

Pour plus de détails sur l'exploitation du second lecteur, voir "Commander un autre lecteur CD" à la page 27 et "Lecture alternée" à la page 29.

- 4 Branchez le cordon d'alimentation des deux lecteurs sur des prises murales.

Remarques

- Ne raccordez pas aux prises 2ND CD IN de ce lecteur un autre lecteur que celui que vous comptez employer comme second lecteur.
- Si vous raccordez un second lecteur CD, ne raccordez pas le connecteur DIGITAL OUT (OPTICAL) de cet appareil à l'amplificateur.
- Si vous raccordez un autre lecteur CD après avoir déjà configuré la télécommande, appliquez la procédure de "Préparation de la télécommande" à la page 6 pour reconfigurer la télécommande.
- Pour commander le second lecteur CD à l'aide de la télécommande, appuyez sur la touche PLAYER SELECT de la télécommande pour sélectionner le second lecteur.

Introduction des disques compacts

Vous pouvez introduire jusqu'à 300 disques compacts dans ce lecteur.

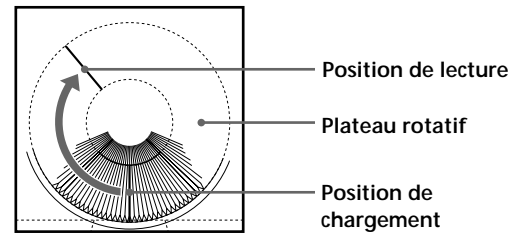
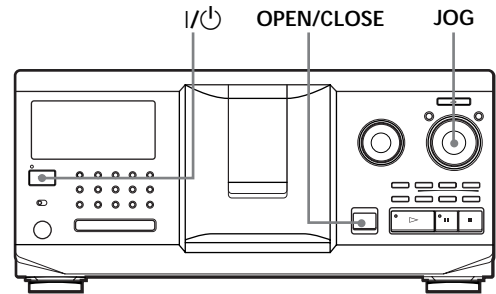

- 1 Appuyez sur I/O pour mettre le lecteur sous tension.
- 2 Ouvrez le volet frontal en appuyant sur OPEN/CLOSE.

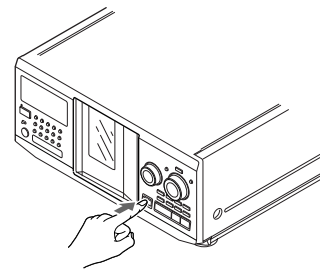

- 3 Tournez le disque JOG jusqu'à ce que vous ayez trouvé le logement de disque dans lequel vous voulez introduire un disque, tout en contrôlant le numéro de disque (inscrit sur le côté de tous les logements ainsi que dans la fenêtre d'affichage).

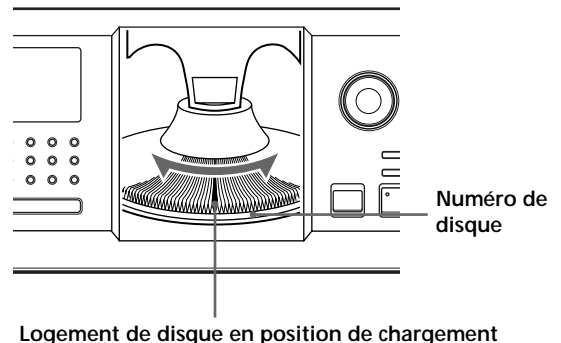

Le numéro du disque en position de chargement apparaît dans la fenêtre d'affichage. Si le disque comporte un mémo de disque (voir page 30), c'est le mémo du disque qui s'affiche au lieu du numéro du disque. Le numéro ou le mémo du disque change lorsque vous tournez le disque JOG.

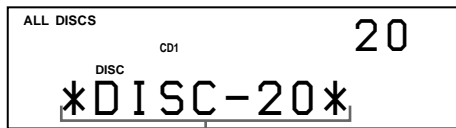

Numéro de disque ou mémo de disque

Vous pouvez classer les disques dans huit groupes différents au moyen de la fonction de fichier de groupe. Cette fonction vous permet de trouver plus facilement le disque que vous voulez écouter. Pour plus de détails, voir "Groupement de disques" à la page 35.

- 4** Introduisez un disque avec la face imprimée orientée vers la droite.

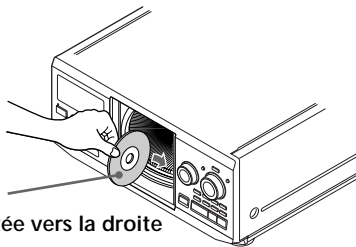

Avec la face imprimée orientée vers la droite

Lorsque vous avez introduit un disque, vous pouvez introduire le titre original du disque au lieu du numéro du disque (voir "Identification des disques" à la page 30) de façon à pouvoir le localiser plus facilement lorsque vous voulez l'écouter.



- 5** Répétez les étapes 3 et 4 pour introduire d'autres disques.
- 6** Refermez le volet frontal en appuyant sur OPEN/CLOSE.

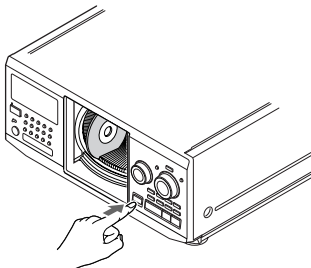

Le plateau rotatif tourne et le logement de disque qui se trouve en position de chargement passe en position de lecture.

Le volet frontal doit toujours rester fermé, sauf pour l'introduction ou le retrait de disques.

-  Le porte-livrets de CD fourni vous aide à localiser rapidement les disques

Vous pouvez y ranger jusqu'à 300 livrets de CD.

Introduisez un livret et apposez l'étiquette numérotée sur le film de la pochette de manière à pouvoir localiser rapidement les disques.

Remarques

- N'introduisez pas d'adaptateur pour CD de 8 cm (3 pouces) (CSA-8) sans CD. Vous risquez sinon d'endommager le lecteur.
- Ne fixez rien sur les CD, comme un adhésif ou une pochette. Vous risquez sinon d'endommager le lecteur ou le disque.
- Si vous laissez tomber un disque dans le lecteur et/ou si le disque n'entre pas correctement dans le logement, consultez votre revendeur Sony.
- Lorsque vous transportez le lecteur, retirez-en tous les disques.
- Introduisez les disques à angle droit dans le plateau rotatif, faute de quoi vous risquez d'endommager le lecteur et/ou les disques. Si les disques ne sont pas complètement introduits dans la fente, réintroduisez-les.
- Attendez que le plateau rotatif soit à l'arrêt complet avant d'introduire ou de retirer des disques. Le volet frontal se referme automatiquement lorsque vous appuyez sur ▷. Veillez à ne pas introduire la main à l'intérieur du lecteur après que vous avez appuyé sur la touche ▷, car vous risquez de vous coincer les doigts derrière le volet frontal.

Retrait de disques compacts

Après avoir appliqué les étapes 1 à 3 de la procédure "Introduction des disques compacts" à la page 10, retirez les disques. Refermez ensuite le volet frontal.



-  Pour retirer des disques facilement

Après avoir exécuté les étapes 1 à 3 de la procédure "Introduction des disques compacts" à la page 10, appuyez sur ■ (DISC EJECT). Le disque dans le logement sélectionné se soulève et vous pouvez le retirer facilement. Si vous appuyez à nouveau sur la touche ■, le disque revient à la position normale. Si le disque ne revient pas en position normale, réintroduisez-le.

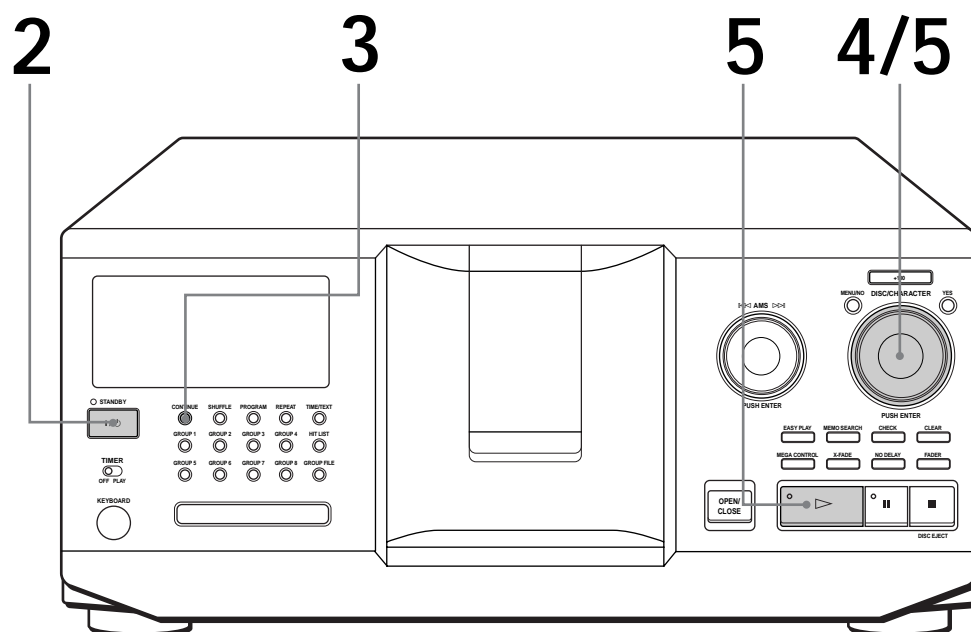
Lecture d'un disque compact



- Reportez-vous à la page 5 pour les informations relatives au raccordement.
- Assurez-vous que vous avez correctement introduit les disques comme indiqué à la page 10.
- Vous pouvez reproduire toutes les plages d'un disque dans l'ordre original (lecture continue). Vous pouvez également reproduire jusqu'à 300 disques consécutivement.

 Vous pouvez mettre le lecteur sous tension en appuyant sur la touche  de la télécommande .

1 Mettez l'amplificateur sous tension et sélectionnez la position de lecteur CD.

2 Appuyez sur  pour mettre le lecteur sous tension.

3 Appuyez sur CONTINUE pour sélectionner le mode de lecture continue ALL DISCS ou 1 DISC. Chaque fois que vous appuyez sur CONTINUE, les indications "ALL DISCS" et "1 DISC" apparaissent alternativement dans la fenêtre d'affichage.

Si vous sélectionnez	Le lecteur reproduit
ALL DISCS	Consécutivement tous les disques du lecteur dans l'ordre des numéros des disques. Le lecteur saute les logements de disque vides.
1 DISC	Uniquement le disque que vous avez sélectionné.

4 Tournez le disque JOG jusqu'à ce que le numéro ou le mémo du disque voulu (voir page 30) apparaît dans la fenêtre d'affichage pour sélectionner le premier disque (ALL DISCS) ou le disque de votre choix (1 DISC).

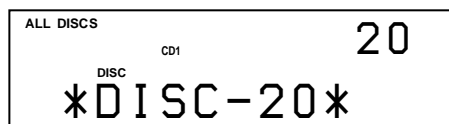

5 Poussez sur le disque JOG ou appuyez sur ▷ pour démarrer la lecture.

Le disque sélectionné se met en position de lecture et le lecteur reproduit une fois tous les disques à partir du disque sélectionné (ALL DISCS) ou toutes les plages du disque (1 DISC).

Réglez le volume sur l'amplificateur.



💡 Lorsque vous mettez le lecteur hors tension

Le lecteur mémorise le dernier disque reproduit ainsi que le mode de lecture (continue, aléatoire ou programmée (voir pages 21 et 22)). Lorsque vous remettez ensuite le lecteur sous tension, il sera prêt à reproduire le même disque dans le même mode de lecture.

Pour arrêter la lecture

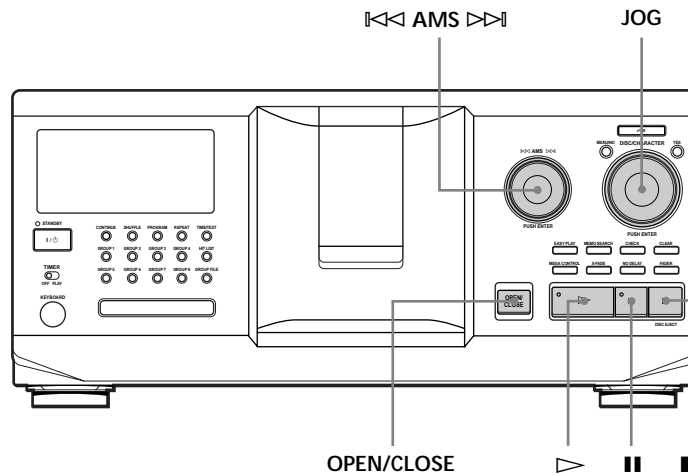
Appuyez sur ■.



Pour	Vous devez
Activer une pause de lecture	Appuyer sur
Reprendre la lecture après une pause	Appuyer sur ou ▷
Passer au disque suivant 	Appuyer une fois sur DISC SKIP +. Maintenez la touche enfoncée pour sauter plusieurs disques.
Revenir au disque précédent 	Appuyer une fois sur DISC SKIP -. Maintenez la touche enfoncée pour sauter plusieurs disques.
Passer à la plage suivante	Tourner le disque ◀◀ AMS ▶▶ d'un clic dans le sens horaire
Revenir à la plage précédente	Tourner le disque ◀◀ AMS ▶▶ d'un clic dans le sens antihoraire
Arrêter la lecture et retirer le disque	Appuyer sur OPEN/CLOSE

Utilisation de la fenêtre d'affichage

La fenêtre d'affichage vous permet de contrôler une série d'informations concernant le disque sélectionné.

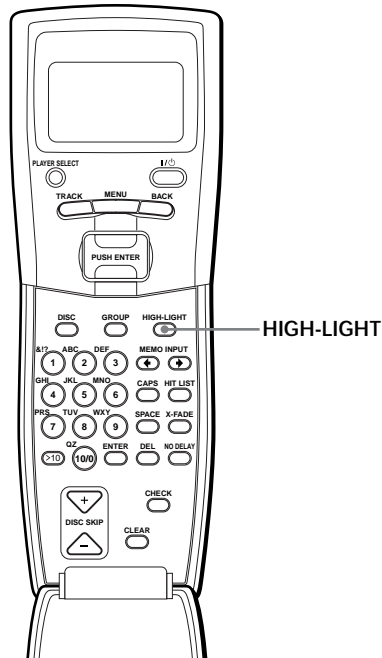
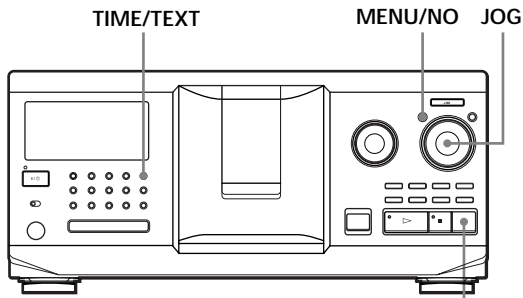

Pour vérifier un autre disque Appuyez sur la touche DISC SKIP +/- de la télécommande en mode d'arrêt pour sélectionner le disque à vérifier. Le nombre total de pages et la durée totale de lecture du disque sélectionné s'affichent momentanément.

Informations affichées pendant la lecture d'un disque

Pendant la lecture d'un disque, la fenêtre d'affichage indique le numéro du disque, le numéro de la page, la durée de lecture de la page et le numéro du disque suivant.

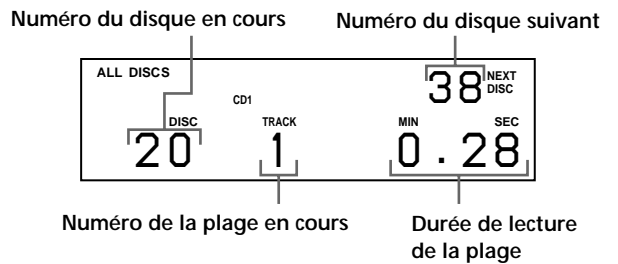

Informations affichées sur la télécommande

En mode d'arrêt, la fenêtre d'affichage de la télécommande indique le numéro du disque en cours. En mode de lecture, le numéro de la page en cours s'affiche également.

En mode d'arrêt

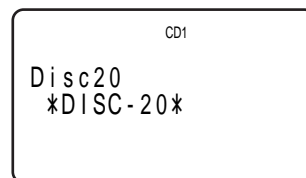

En mode de lecture

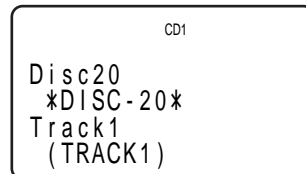

Vérification du nombre total et de la durée totale de lecture des pages

Sélectionnez le disque à vérifier et appuyez sur TIME/TEXT.

La fenêtre d'affichage indique le numéro du disque en cours, le nombre total de pages et la durée totale de lecture du disque.

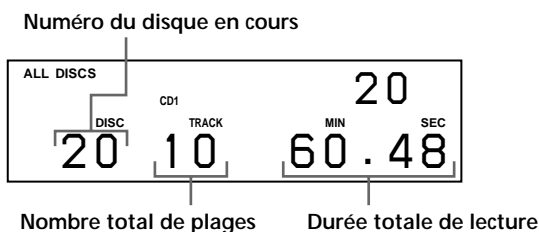

Remarque

En mode d'arrêt, le mémo de disque apparaît si vous avez identifié le disque (voir page 30). En mode de lecture, c'est le titre de la page qui apparaît (jusqu'au 13e caractère) lorsque vous sélectionnez un disque CD TEXT (voir pages 15 et 30).

Vérification des informations des disques CD TEXT

Les disques CD TEXT comportent des informations telles que le titre du disque ou le nom des artistes. Elles sont enregistrées dans une zone libre sur laquelle ne se trouve aucune information sur un disque normal. La fenêtre d'affichage indique les informations CD TEXT du disque de façon à ce que vous puissiez vérifier le titre du disque en cours, de la plage en cours et le nom de l'artiste. Lorsque vous sélectionnez un disque CD TEXT, l'indication "CD TEXT" apparaît dans la fenêtre d'affichage. Si votre disque CD TEXT est doté d'une capacité multilingue, "MULTI CD TEXT" apparaît dans la fenêtre d'affichage. Si vous voulez vérifier les informations dans une autre langue, reportez-vous à la section "Sélection de la langue d'affichage des informations CD TEXT" à la page 15.

Informations affichées en mode d'arrêt

La fenêtre d'affichage indique le titre du disque. Lorsque vous appuyez sur TIME/TEXT, le nom de l'artiste défile dans la fenêtre d'affichage. Si vous appuyez encore une fois sur TIME/TEXT, la fenêtre d'affichage indique momentanément le numéro du disque en cours, le nombre total de plages et la durée totale de lecture du disque. La fenêtre d'affichage indique ensuite à nouveau le titre du disque.



Informations affichées pendant la lecture d'un disque

Chaque fois que vous appuyez sur TIME/TEXT, la fenêtre d'affichage indique les informations concernant le disque comme illustré ci-dessous.

Le numéro du disque en cours, le numéro de la plage et la durée de lecture apparaissent.

ALL DISCS CD TEXT CD1 13 NEXT DISC
DISC TRACK MIN SEC
12 1 1.52

Appuyez sur TIME/TEXT.

Le titre ou le numéro du disque en cours apparaît.

ALL DISCS CD TEXT CD1 13 NEXT DISC
DISC
SONYHITS

Appuyez sur TIME/TEXT.

Le titre de la plage en cours apparaît.

ALL DISCS CD TEXT CD1 13 NEXT DISC
TRACK
HitechBlues

Cette information s'affiche également lorsque le lecteur localise la plage.

Appuyez sur TIME/TEXT.

Remarques

- Si le titre du disque et de la plage comportent plus de 13 caractères, seuls les 13 premiers caractères apparaissent dans la fenêtre d'affichage.
- Le titre de la plage n'apparaît que si le disque en cours est un disque CD TEXT ou si le titre en cours comporte un HIT TITLE (uniquement si le lecteur se trouve en mode Hit List) (voir page 39).

Pour reproduire les thèmes d'un disque

Certains disques CD TEXT sont dotés d'une fonction de reproduction des thèmes des disques.

En mode d'arrêt, appuyez sur la touche HIGH-LIGHT de la télécommande pour démarrer la lecture des thèmes du disque.

L'indication "Hi LIGHT" clignote pendant la lecture des thèmes d'un disque.

Si vous appuyez sur HIGH-LIGHT en sélectionnant des disques qui ne sont pas dotés de cette fonction, l'indication "NO HIGHLIGHT" apparaît dans la fenêtre d'affichage.

Sélection de la langue d'affichage des informations CD TEXT

Vous pouvez sélectionner la langue d'affichage des informations CD TEXT lorsque vous sélectionnez un disque CD TEXT doté d'informations multilingues. Lorsque vous avez sélectionné la langue de votre choix, la fenêtre d'affichage indique les informations dans la langue désignée jusqu'à ce que vous mettiez le lecteur hors tension. Si le lecteur ne peut lire la langue mémorisée sur un disque CD TEXT, le message "other lang." apparaît.

- 1 Appuyez sur MENU/NO en mode d'arrêt. Le message "Select lang.?" se met à clignoter.

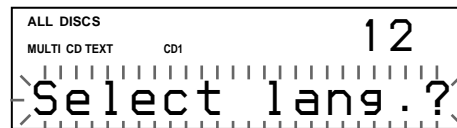

- 2 Poussez sur le disque JOG. La langue d'exploitation en cours se met à clignoter.

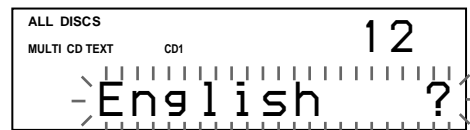

- 3 Tournez le disque JOG jusqu'à ce que la langue de votre choix apparaisse dans la fenêtre d'affichage.
- 4 Poussez sur le disque JOG pour sélectionner la langue. Le message "Reading text" apparaît momentanément et la fenêtre d'affichage indique ensuite les informations dans la langue sélectionnée.

Pour vérifier la langue en cours

- 1 Appuyez sur MENU/NO pendant la lecture d'un disque CD TEXT. Le message "Show lang.?" se met à clignoter.
- 2 Poussez sur le disque JOG. La langue en cours s'affiche momentanément. Vous pouvez également vérifier la langue en cours lors de la sélection d'un disque CD TEXT sans informations multilingues.

Remarque

Si vous sélectionnez un disque CD TEXT qui ne contient pas d'informations dans la langue sélectionnée, la fenêtre d'affichage indique les informations dans une autre langue suivant les priorités définies par le disque.

Localisation d'un disque déterminé

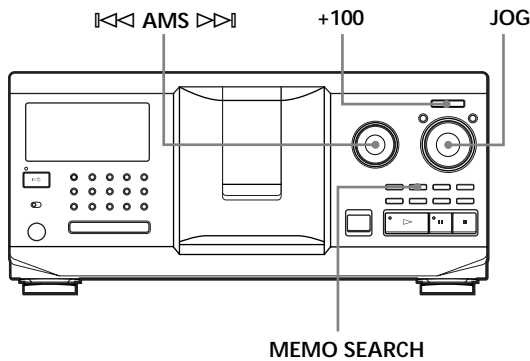

Localisation d'un disque sur le lecteur

Tournez le disque JOG jusqu'à ce que le numéro ou le mémo du disque (voir page 30) apparaisse dans la fenêtre d'affichage. Poussez sur le disque JOG pour démarrer la lecture.

Pour sauter des disques rapidement

Appuyez sur +100. Chaque fois que vous appuyez sur +100, le lecteur saute 100 disques.

Localisation d'un disque en recherchant un mémo de disque spécifique (recherche de mémo)

Vous pouvez rechercher et localiser un disque à l'aide du premier caractère du mémo de disque (voir page 30). La fonction de recherche de mémo peut afficher les mémos de disque par ordre alphabétique.

- 1 Appuyez sur MEMO SEARCH.
L'indication "MEMO SEARCH" apparaît dans la fenêtre d'affichage.
- 2 Tournez le disque JOG pour localiser le disque voulu.
Lorsque vous tournez le disque JOG, les mémos de disque commençant par le caractère introduit apparaissent dans la fenêtre d'affichage.



Les caractères qui sont affichés comme le premier caractère.

A B C D E F G H I J K L M N O P Q R S T U V W X
Y Z 0 1 2 3 4 5 6 7 8 9

Si "NOT FOUND" apparaît dans la fenêtre d'affichage pendant la saisie du premier caractère à l'aide du disque \lll AMS \ggg , cela signifie qu'aucun disque n'a été identifié avec ce caractère.

Remarques

- Lors d'une recherche de caractère, les espaces blancs et les symboles figurant devant le premier caractère du mémo de disque sont ignorés.
- Lors d'une recherche de caractère, le système n'opère aucune différence entre les majuscules et les minuscules.

- 3 Poussez sur le disque JOG pour sélectionner le disque.

En mode de lecture programmée, le disque est ajouté à la fin du programme.

Pour annuler la recherche de mémo
Appuyez à nouveau sur MEMO SEARCH.

Localisation directe d'un disque avec la télécommande

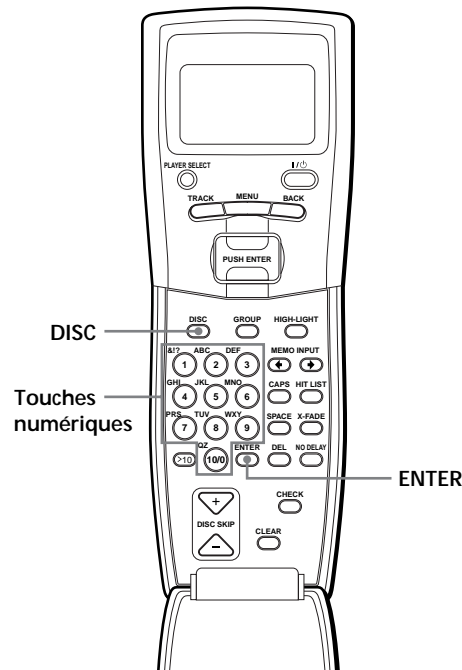
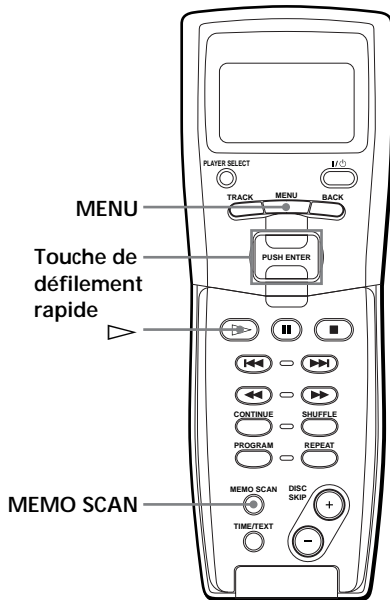

- 1 Appuyez sur DISC.
- 2 Appuyez sur la touche numérique correspondant au disque.
Exemple: Pour introduire le numéro 35
Appuyez sur 3 et puis sur 5.
- 3 Appuyez sur ENTER pour démarrer la lecture.

Localisation directe d'un disque en observant la fenêtre d'affichage de la télécommande

- 1 Déplacez le curseur (▶) sur le disque voulu à l'aide de la touche de défilement rapide.

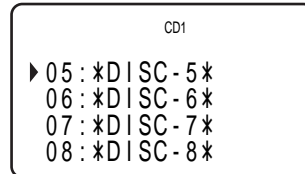

- 2 Appuyez sur la touche de défilement rapide ou sur ▶.
S'il n'y a pas de disque dans le logement sélectionné sur le lecteur, l'indication "NO DISC!!!" apparaît.

Remarques

- Le mode de lecture aléatoire ou programmée (pages 21 et 22) est désactivé lorsque vous localisez un disque directement en observant la fenêtre d'affichage de la télécommande.
- Si la touche MEGA CONTROL, les touches GROUP 1 – 8 ou la touche HIT LIST est allumée, vous ne pouvez pas localiser de disque en observant la fenêtre d'affichage de la télécommande.

Localisation d'un disque en explorant chaque mémo de disque (exploration des mémos)

Vous pouvez localiser un disque rapidement en explorant les mémos de disque (voir page 30) dans la fenêtre d'affichage.

Faites attention que vous ne pouvez pas utiliser cette fonction dans le mode de lecture aléatoire ALL DISCS.

- 1 Appuyez sur MEMO SCAN.
L'indication "MEMO SCAN" apparaît dans la fenêtre d'affichage et les mémos de disque défilent dans la fenêtre d'affichage.
- 2 Appuyez sur ▶ lorsque le mémo du disque voulu apparaît.
Le disque est amené en position de lecture et le lecteur démarre la lecture.

En mode de lecture programmée, le disque est ajouté à la fin du programme si vous appuyez sur ENTER au lieu de ▶.

Remarque

Si l'indication "NO ENTRY" apparaît dans la fenêtre d'affichage, cela signifie qu'aucun disque n'a été identifié par ce mémo. Réactivez la fonction d'exploration des mémos après avoir identifié les disques.

Localisation d'un disque à l'aide des mémos de disque de la télécommande

Vous pouvez rechercher et localiser un disque déterminé au moyen des mémos de disque de la télécommande.

Avant d'appliquer la procédure ci-dessous, n'oubliez pas de charger les données des mémos de disque dans la mémoire de la télécommande (voir page 7).

- 1 Appuyez sur MENU.
- 2 Déplacez le curseur (▶) sur "Memo search" à l'aide de la touche de défilement rapide et appuyez ensuite sur la touche de défilement rapide.
- 3 Poussez la touche de défilement rapide vers le haut ou vers le bas jusqu'à ce que le premier caractère du mémo de disque du CD voulu apparaisse.

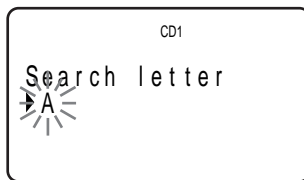

Chaque fois que vous poussez la touche de défilement rapide vers le haut ou vers le bas, les caractères apparaissent dans l'ordre suivant.

A B C D E F G H I J K L M N O P Q R S T U V W X
Y Z 0 1 2 3 4 5 6 7 8 9

- 4 Appuyez sur la touche de défilement rapide pour introduire le caractère voulu. La fenêtre d'affichage de la télécommande indique les mémos de disque commençant par le caractère que vous avez introduit. Les numéros des disques du second lecteur CD sont affichés en brillance inversée.



Si le message "not found" apparaît après que vous avez introduit le premier caractère, cela signifie qu'aucun disque n'a été identifié au moyen de ce caractère.

- 5 Déplacez le curseur sur le numéro du disque que vous voulez écouter et appuyez ensuite sur la touche de défilement rapide.

Spécification du disque suivant à reproduire

Vous pouvez spécifier le disque suivant à reproduire pendant la lecture d'un disque en mode de lecture continue ou de lecture aléatoire 1 DISC.

Pendant la lecture d'un disque, tournez le disque JOG. L'indication "NEXT DISC" apparaît dans la fenêtre d'affichage et le numéro ou le mémo de disque (voir page 30) change quand vous tournez le disque JOG. Lorsque le numéro ou le mémo du disque voulu apparaît dans la fenêtre d'affichage, cessez de tourner le disque JOG.

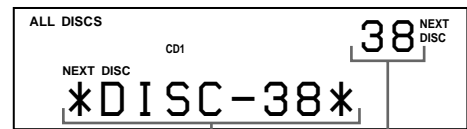

Numéro du disque suivant ou mémo de disque

Lorsque la lecture du disque en cours est terminée, la lecture du disque suivant que vous avez spécifié démarre.

Si vous voulez passer directement au disque suivant, poussez sur le disque JOG pendant la lecture du disque en cours.

Pour annuler le disque que vous avez spécifié Appuyez deux fois sur CONTINUE.

Lecture du disque que vous venez d'introduire – Lecture simple

Vous pouvez reproduire le disque que vous venez d'introduire en appuyant sur une seule touche.

- 1 Ouvrez le volet frontal en appuyant sur OPEN/CLOSE.
- 2 Appuyez sur EASY PLAY. Le logement 1 se place en position de chargement.
- 3 Introduisez le disque dans le logement 1.
- 4 Appuyez sur EASY PLAY. La touche EASY PLAY s'allume et le lecteur démarre la lecture du disque dans le logement 1.

Remarque

La fonction de lecture simple agit uniquement sur le disque qui se trouve dans le logement 1.

Pour désactiver la fonction de lecture simple Appuyez sur ■.

Localisation d'une plage déterminée ou d'un passage sur une plage

Vous pouvez localiser rapidement une plage pendant la lecture d'un disque à l'aide du disque **AMS** **AMS** (AMS: détecteur automatique de musique) ou des touches **AMS** de la télécommande.

Vous pouvez également localiser un passage spécifique d'une plage pendant la lecture d'un disque.

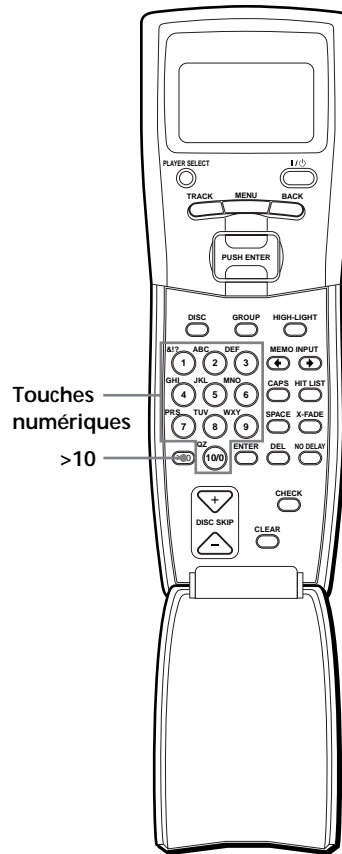
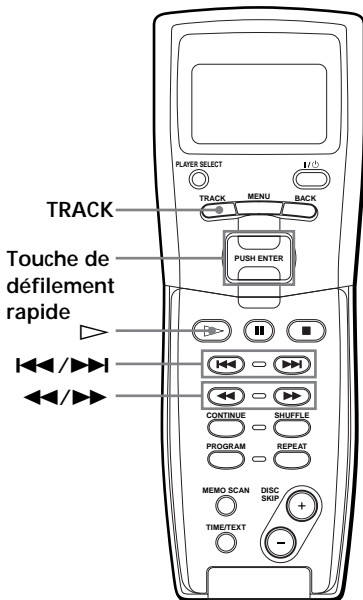
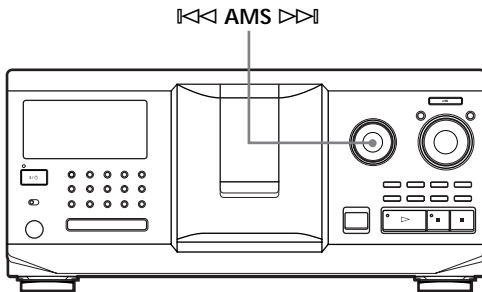

Localisation d'une plage déterminée ou d'un passage sur une plage

Pour localiser	Procédez comme suit
l'une des plages suivantes	Tournez le disque AMS dans le sens horaire jusqu'à ce que vous ayez trouvé la plage.
la plage en cours ou l'une des précédentes	Tournez le disque AMS dans le sens antihoraire jusqu'à ce que vous ayez trouvé la plage.
directement une plage déterminée	Appuyez sur la touche numérique de la télécommande correspondant à la plage voulue. Pour localiser directement une plage portant un numéro supérieur à 10, appuyez d'abord sur >10 et ensuite sur les touches numériques correspondantes.
un passage d'une plage tout en contrôlant le son	Appuyez sur ◀ (arrière)/ ▶ (avant) sur la télécommande et maintenez la touche enfoncée jusqu'à ce que vous trouviez le passage voulu
rapidement un passage d'une plage tout en contrôlant la fenêtre d'affichage	Appuyez sur ◀ (arrière)/ ▶ (avant) sur la télécommande et maintenez la touche enfoncée jusqu'à ce que vous trouviez le passage voulu. Durant cette opération, vous n'entendez pas le son.

Remarque

Si l'indication " - OVER - " apparaît dans la fenêtre d'affichage, cela signifie que vous avez atteint la fin du disque lorsque vous appuyez sur la touche **▶**. Tournez le disque **AMS** dans le sens antihoraire ou appuyez sur **◀** pour revenir en arrière.

Localisation d'une plage déterminée ou d'un passage sur une plage en observant la fenêtre d'affichage de la télécommande 

- 1 En mode d'arrêt, appuyez sur TRACK.

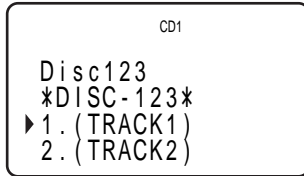

- 2 Déplacez le curseur (▶) sur la plage voulue à l'aide de la touche de défilement rapide.

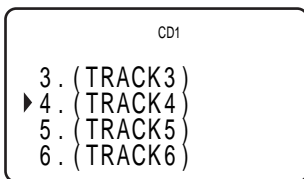

- 3 Appuyez sur la touche de défilement rapide ou sur .

Remarque

Si vous sélectionnez un disque CD TEXT, les titres des plages apparaissent à l'étape 2 au lieu des numéros des plages.

Lecture répétée

Vous pouvez activer la lecture répétée de disques ou des plages dans n'importe quel mode de lecture.

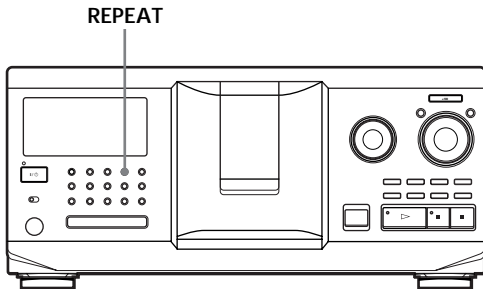

Appuyez sur REPEAT pendant la lecture d'un disque. L'indication "REPEAT" apparaît dans la fenêtre d'affichage. Le lecteur répète la lecture des disques/plages de la façon suivante:

Si le disque est reproduit en mode de	Le lecteur répète
Lecture continue ALL DISCS (page 12)	Toutes les plages de tous les disques
Lecture continue 1 DISC (page 12)	Toutes les plages du disque en cours
Lecture aléatoire ALL DISCS (page 22)	Toutes les plages de tous les disques dans un ordre aléatoire
Lecture aléatoire 1 DISC (page 22)	Toutes les plages du disque en cours dans un ordre aléatoire
Lecture programmée (page 22)	Le même programme

Pour désactiver la lecture répétée
Appuyez deux fois sur REPEAT.

Répétition de la plage en cours

Vous pouvez répéter la lecture de la plage en cours.

Pendant la lecture de la plage de votre choix, appuyez plusieurs fois de suite sur REPEAT jusqu'à ce que l'indication "REPEAT 1" apparaisse dans la fenêtre d'affichage.

Pour désactiver la lecture "Repeat 1"
Appuyez sur REPEAT.

Lecture des plages dans un ordre quelconque (lecture aléatoire)

Vous pouvez programmer le lecteur pour qu'il "mélange" les plages et les reproduise dans un ordre aléatoire. Le lecteur mélange toutes les plages de tous les disques ou d'un disque que vous spécifiez.

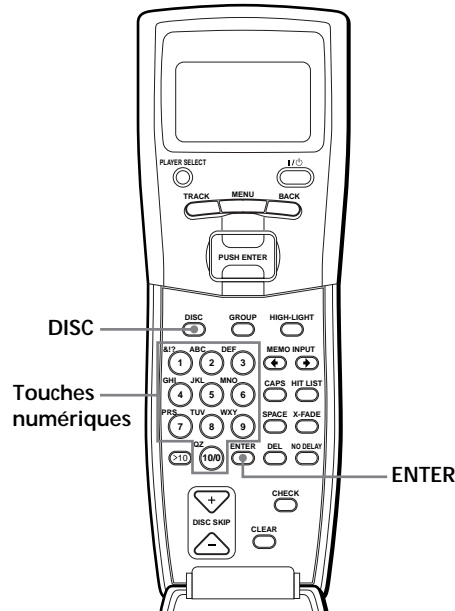
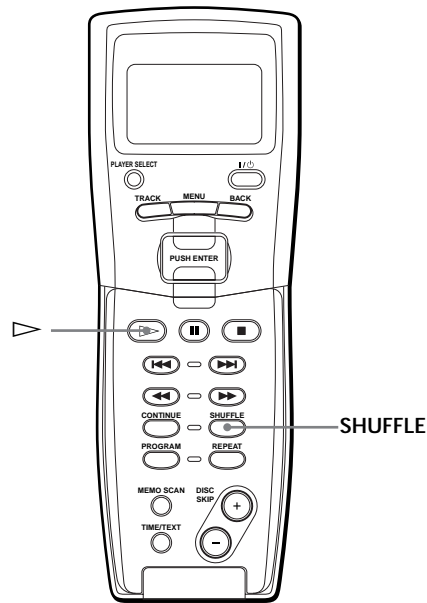
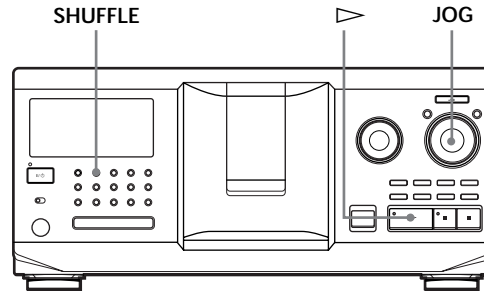

Lecture de toutes les plages de tous les disques dans un ordre aléatoire

- 1 Appuyez sur SHUFFLE.
Les indications "ALL DISCS" et "SHUFFLE" apparaissent dans la fenêtre d'affichage.
- 2 Poussez sur le disque JOG ou appuyez sur ▷.
La lecture aléatoire ALL DISCS démarre.
L'indication "◻" apparaît dans la fenêtre d'affichage pendant que le lecteur "mélange" les disques ou les plages.

Lecture de toutes les plages d'un disque spécifié dans un ordre aléatoire

- 1 Appuyez deux fois sur SHUFFLE.
Les indications "1 DISC" et "SHUFFLE" apparaissent dans la fenêtre d'affichage.
- 2 Tournez le disque JOG jusqu'à ce que le numéro du disque voulu apparaisse dans la fenêtre d'affichage.
Si vous utilisez la télécommande, appuyez d'abord sur DISC et puis sur la touche numérique correspondant au disque voulu.
- 3 Poussez sur le disque JOG ou appuyez sur ▷.
Si vous utilisez la télécommande, appuyez sur ENTER.
La lecture aléatoire 1 DISC démarre.
L'indication "◻" apparaît dans la fenêtre d'affichage pendant que le lecteur "mélange" les plages.

Pour désactiver la lecture aléatoire
Appuyez sur CONTINUE.

☞ Vous pouvez activer la lecture aléatoire en cours de lecture
Appuyez sur SHUFFLE et la lecture aléatoire démarre à partir de la plage en cours.

☞ Vous pouvez passer au disque suivant en cours de lecture aléatoire 1 DISC
Appuyez sur DISC SKIP +.

☞ Vous pouvez spécifier le prochain disque à reproduire en cours de lecture aléatoire 1 DISC
Tournez le disque JOG pour spécifier le disque suivant. Lorsque toutes les plages du disque en cours ont été reproduites dans un ordre aléatoire, la lecture du disque suivant démarre. Si vous voulez passer directement au disque suivant, poussez sur le disque JOG pendant la lecture du disque en cours.

Remarques

- Vous ne pouvez pas spécifier le prochain disque à reproduire en cours de lecture aléatoire ALL DISCS.
- Même si vous appuyez sur ■ ou si vous mettez le lecteur hors tension en cours de lecture aléatoire ALL DISCS, le lecteur mémorise les disques et les plages qui ont été reproduits et ceux qui ne l'ont pas encore été. Par conséquent, si vous voulez redémarrer la lecture aléatoire ALL DISCS depuis le début, vous devez recommencer la procédure à partir de la 1re étape.

Création de programmes musicaux personnalisés (lecture programmée)

Vous pouvez agencer l'ordre des plages et/ou des disques de façon à créer trois programmes de lecture différents qui sont mémorisés automatiquement. Un programme peut contenir 32 "phases" - une "phase" pouvant contenir une plage ou tout un disque. Vous pouvez créer vos programmes en utilisant les commandes du lecteur proprement dit ou de la télécommande. Les procédures de programmation sont cependant différentes.

Création d'un programme musical sur le lecteur

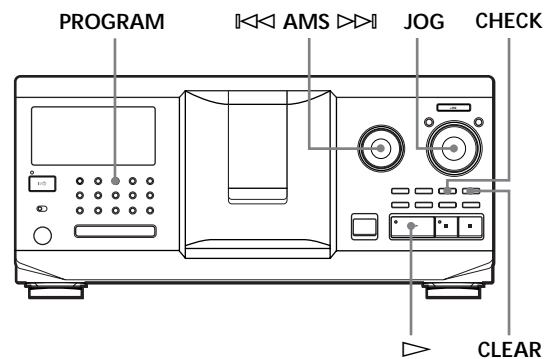

- 1 Appuyez sur PROGRAM jusqu'à ce que le numéro de programme voulu (PROGRAM 1, 2 ou 3) apparaisse dans la fenêtre d'affichage.
Si un programme a déjà été mémorisé sous le numéro de programme sélectionné, la dernière phase du programme apparaît dans la fenêtre d'affichage. Si vous voulez effacer la totalité du programme, maintenez la touche CLEAR enfoncée jusqu'à ce que l'indication "CLEAR" apparaisse dans la fenêtre d'affichage (voir page 23).
- 2 Tournez le disque JOG jusqu'à ce que le numéro du disque de votre choix apparaisse dans la fenêtre d'affichage.

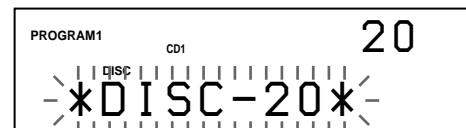

- 3 Pour programmer un disque en entier, passez cette étape.
Tournez le disque ◀◀ AMS ▶▶ jusqu'à ce que le numéro de la plage voulue apparaisse dans la fenêtre.

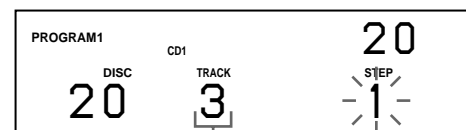

Numéro de la plage

4 Poussez sur le disque JOG.

Numéro de la plage en cours de programmation

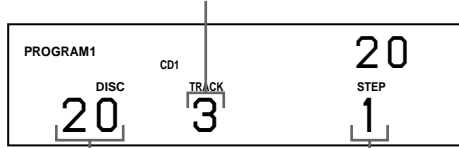

Disque en cours de programmation

Ordre de lecture

5 Pour programmer d'autres disques/plages, appliquez la procédure suivante :

Pour programmer	Répétez les étapes
Toutes les plages d'(un) autre(s) disque(s)	2 et 4
D'autres plages du même disque	3 et 4
D'autres plages d'autres disques	2 à 4

6 Poussez sur le disque JOG ou appuyez sur ▷ pour démarrer la lecture programmée.

Pour annuler la lecture programmée

Appuyez sur CONTINUE.

Les programmes restent en mémoire même après la fin de la lecture programmée
Vous pouvez recommencer la lecture du même programme en poussant sur le disque JOG ou en appuyant sur ▷ en mode de lecture programmée.

Si vous appuyez sur PROGRAM pendant la lecture continue ou la lecture aléatoire
Le programme musical est reproduit après la plage en cours.

Les programmes restent en mémoire jusqu'à ce que vous les effaciez
Même si vous remplacez des disques, les numéros de disques et de plages restent programmés. Le lecteur ne reproduit donc que les numéros des nouveaux disques et des nouvelles plages. Les numéros de disques qui ne se trouvent pas dans le lecteur ou de plages qui ne se trouvent pas sur un disque sont effacés du programme et le reste du programme musical est reproduit dans l'ordre programmé.

Vous pouvez sélectionner le numéro de programme (PROGRAM 1, 2 ou 3) au moyen de la télécommande
Appuyez plusieurs fois de suite sur la touche PROGRAM de la télécommande jusqu'à ce que le numéro du programme voulu apparaisse dans la fenêtre d'affichage.

Remarque

Si vous appuyez sur l'une des touches GROUP 1 – 8 pour démarrer la lecture de groupe, la lecture programmée est annulée (voir page 36).

Vérification de la séquence de programmation

Vous pouvez vérifier votre programme musical avant ou après d'en démarrer la lecture.

Appuyez sur CHECK.

Chaque fois que vous appuyez sur cette touche, la fenêtre d'affichage indique les numéros de disque et de plage de chaque phase dans l'ordre programmé. (Si vous avez programmé un disque entier comme une seule phase, c'est l'indication "ALL" qui s'affiche au lieu d'un numéro de plage.) Après la dernière phase du programme, la fenêtre d'affichage indique "– END –" et revient au mode d'affichage de départ.

Modification de la séquence de programmation

Vous pouvez modifier votre programme musical avant d'en démarrer la lecture.

Pour	Vous devez
Supprimer une plage ou un disque	Appuyer sur CHECK jusqu'à ce que la plage ou le disque à effacer apparaisse dans la fenêtre d'affichage frontale et appuyer ensuite sur CLEAR
Supprimer la dernière plage ou le dernier disque du programme	Appuyer sur CLEAR. Chaque fois que vous appuyez sur cette touche, la dernière plage ou le dernier disque est effacé.
Ajouter des plages ou des disques à la fin du programme	Appliquer la procédure de programmation
Changer complètement tout le programme	Maintenir la touche CLEAR enfoncée jusqu'à ce que l'indication "CLEAR" apparaisse dans la fenêtre d'affichage pour effacer complètement le programme, et créer ensuite un nouveau programme en appliquant la procédure de programmation

Effacement des programmes musicaux mémorisés

- 1 Appuyez plusieurs fois de suite sur PROGRAM en mode d'arrêt jusqu'à ce que le numéro du programme à effacer (PROGRAM 1, 2 ou 3) apparaisse dans la fenêtre d'affichage.
- 2 Maintenez la touche CLEAR enfoncée jusqu'à ce que l'indication "CLEAR" apparaisse dans la fenêtre d'affichage.

Création d'un programme musical au moyen de la télécommande

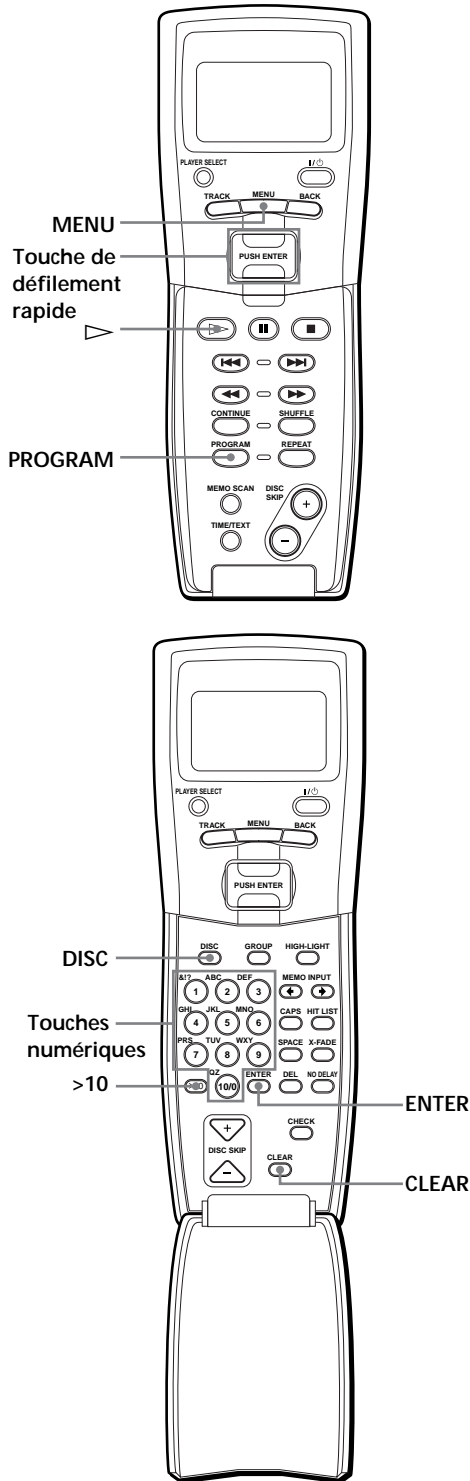

1 Appuyez sur PROGRAM jusqu'à ce que le numéro de programme voulu (PROGRAM 1, 2 ou 3) apparaisse dans la fenêtre d'affichage.

2 Appuyez sur DISC.

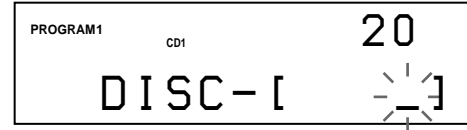

3 Appuyez sur la touche numérique correspondant au disque de votre choix.

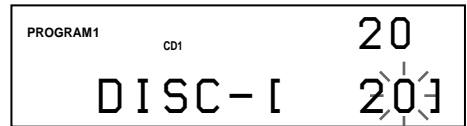

4 Pour programmer un disque en entier, appuyez sur ENTER et passez à l'étape 6.

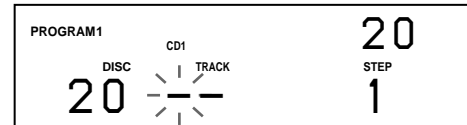

5 Appuyez d'abord sur >10 et ensuite sur la touche numérique correspondant à la plage. Si le disque comporte moins de 10 plages, appuyez d'abord sur 10/0 et ensuite sur la touche numérique correspondante pour introduire un numéro de plage de 1 à 9.

Disque en cours de programmation

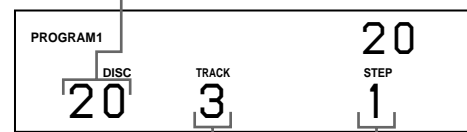

Numéro de la plage en cours de programmation



Ordre de lecture

6 Pour programmer d'autres disques/plages, procédez comme suit:

Pour programmer	Répétez les étapes
Toutes les plages d'un autre(s) disque(s)	2 à 4
D'autres plages du même disque	5
D'autres plages d'autres disques	2 à 5

7 Appuyez sur ENTER ou > pour démarrer la lecture programmée.

Pour annuler la lecture programmée
Appuyez sur CONTINUE.

 Vous pouvez vérifier ou modifier le programme en appuyant sur la touche CHECK ou CLEAR de la télécommande  Voir page 23.

Création d'un programme musical tout en observant la fenêtre d'affichage de la télécommande

Vous pouvez créer dans la mémoire de la télécommande huit programmes comprenant jusqu'à 32 phases tout en observant la fenêtre d'affichage de la télécommande.

- 1 Appuyez sur MENU.

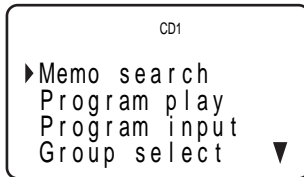

- 2 Déplacez le curseur (▶) sur "Program input" à l'aide de la touche de défilement rapide et appuyez ensuite sur la touche de défilement rapide.

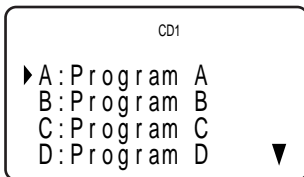

- 3 Déplacez le curseur sur le programme que vous voulez créer et appuyez ensuite sur la touche de défilement rapide.

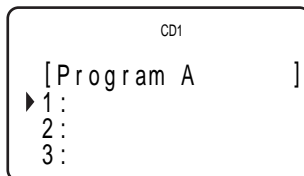

- 4 Appuyez sur la touche de défilement rapide.

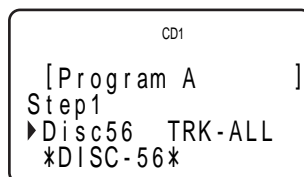

- 5 Sélectionnez le disque voulu en poussant la touche de défilement rapide vers le haut ou vers le bas. Pour programmer un disque complet, appuyez à nouveau sur la touche de défilement rapide. Pour programmer une plage déterminée d'un disque, sélectionnez la plage voulue en poussant la touche de défilement rapide vers le haut ou vers le bas et appuyez ensuite sur la touche de défilement rapide.

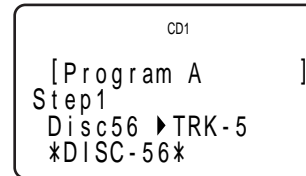

- 6 Répétez les étapes 4 et 5 pour programmer d'autres plages ou disques.

Pour terminer la procédure de création d'un programme, appuyez sur MENU. Pour reproduire le programme que vous venez de créer, voir "Lecture du programme que vous avez créé en observant la fenêtre d'affichage de la télécommande" à la page 26.

Pour effacer une plage ou un disque, déplacez le curseur sur la phase que vous voulez effacer à l'étape 3 et appuyez ensuite sur CLEAR.

Pour changer un disque ou une plage que vous avez programmé, déplacez le curseur sur la phase que vous voulez effacer à l'étape 3 et appuyez ensuite sur la touche de défilement rapide. Sélectionnez un nouveau disque ou une nouvelle plage en appliquant les étapes 4 et 5.



Vous pouvez identifier le programme à l'étape 3
Déplacez le curseur (▶) sur le programme que vous voulez identifier en poussant la touche de défilement rapide vers le haut et appuyez ensuite sur la touche de défilement rapide.
Le curseur clignotant (◀) apparaît. Introduisez les caractères voulus en suivant la procédure d'"Identification des disques en observant la fenêtre d'affichage de la télécommande" à la page 32.

Remarque

Vous ne pouvez pas programmer de plages sur le second lecteur à l'aide de la télécommande.

Lecture du programme que vous avez créé en observant la fenêtre d'affichage de la télécommande 

- 1 Appuyez sur MENU.

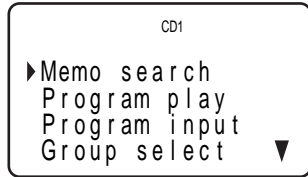

- 2 Déplacez le curseur (▶) sur "Program play" à l'aide de la touche de défilement rapide et appuyez ensuite sur la touche de défilement rapide.

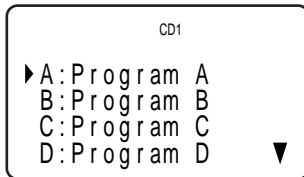

- 3 Sélectionnez le programme voulu en poussant la touche de défilement rapide vers le haut ou vers le bas et appuyez ensuite sur la touche de défilement rapide.

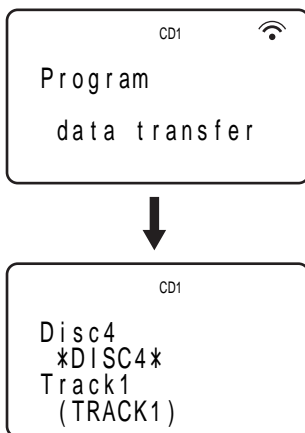

La lecture programmée démarre lorsque le lecteur a terminé de charger les données de programmation de la télécommande. Si le téléchargement des données de la télécommande par le lecteur échoue, le message suivant apparaît. Appuyez à nouveau sur la touche de défilement rapide.



Remarque

Le programme musical que vous venez de créer à l'aide de la télécommande est mémorisé dans le lecteur sous PROGRAM 1. Faites attention que le PROGRAM 1 que vous aviez créé précédemment est effacé.

Lecture par programmeur

Vous pouvez démarrer la lecture d'un disque à l'heure de votre choix en raccordant un programmeur (non fourni). En cas de difficulté, consultez le mode d'emploi fourni avec le programmeur.

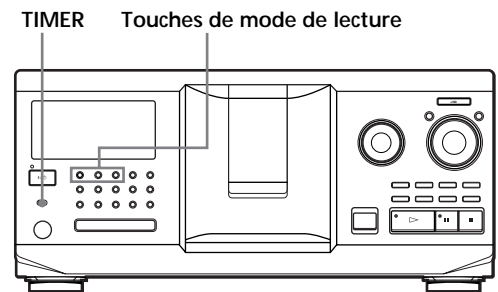

- 1 Appuyez sur l'une des touches de mode de lecture pour sélectionner le mode de lecture voulu.
- 2 Réglez le commutateur TIMER du lecteur sur PLAY.
- 3 Réglez le programmeur sur l'heure de votre choix. Le lecteur se met hors tension. A l'heure programmée, le lecteur se met sous tension et démarre la lecture.
- 4 Lorsque vous en avez terminé avec le programmeur, réglez le commutateur TIMER du lecteur sur la position OFF.

Commander un autre lecteur CD (Advanced Mega Control)

Cet appareil peut commander un second lecteur CD (voir "Raccordement d'un autre lecteur CD" à la page 9).

Même lorsqu'un second lecteur CD est raccordé, les commandes des deux appareils restent opérationnelles. Si vous appuyez sur la touche de lecture de l'un des deux appareils, le lecteur en train de fonctionner s'arrête et le lecteur libre démarre.

Assurez-vous que "2nd DETECTED" apparaît dans la fenêtre d'affichage de ce lecteur après que vous avez mis les deux lecteurs sous tension.

Faites attention que, suivant les lecteurs, il se peut que vous ne puissiez pas exploiter toutes les fonctions du second lecteur CD.

Les commandes indiquées dans les illustrations ci-dessous sont actives lorsque la touche MEGA CONTROL est allumée.

Touches de mode de lecture
(CONTINUE/SHUFFLE/
PROGRAM/REPEAT)

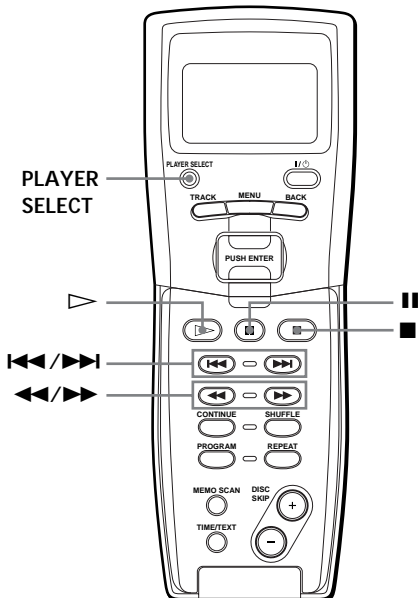
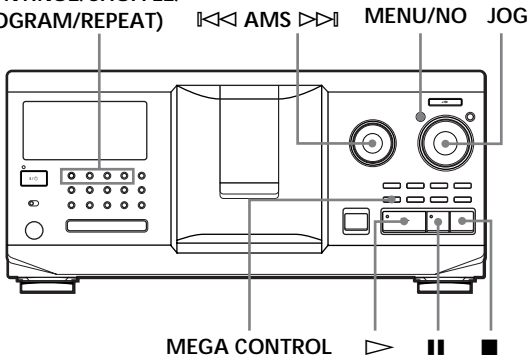

- 1 Appuyez sur la touche MEGA CONTROL de ce lecteur.
La touche MEGA CONTROL et l'indication "2nd" dans la fenêtre d'affichage s'allument. La fenêtre d'affichage indique le numéro ou le mémo du disque en cours sur le second lecteur.

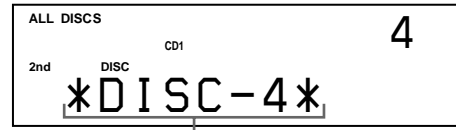

Numéro du disque en cours ou mémo de disque

- 2 Sélectionnez le mode de lecture voulu.
Pour programmer des pages, utilisez les commandes du second lecteur.
- 3 Appuyez sur la touche \triangleright de ce lecteur pour démarrer la lecture.
La lecture démarre et la fenêtre d'affichage indique les numéros de disque et de plage en cours ainsi que la durée de lecture de la plage.
Lorsque la touche MEGA CONTROL est allumée, vous pouvez commander le second lecteur au moyen des commandes de ce lecteur.

Pour commander à nouveau le lecteur maître
Appuyez sur MEGA CONTROL. La touche MEGA CONTROL s'éteint et vous pouvez commander le lecteur maître.

Pour commander à nouveau le lecteur maître au moyen de la télécommande, vous devez resélectionner le lecteur maître en appuyant sur la touche PLAYER SELECT de la télécommande.

Pour commander directement le second lecteur à l'aide de la télécommande fournie \square
Alors que la touche MEGA CONTROL est désactivée, appuyez plusieurs fois de suite sur PLAYER SELECT jusqu'à ce que l'indication "2nd player" apparaisse dans la fenêtre d'affichage de la télécommande.

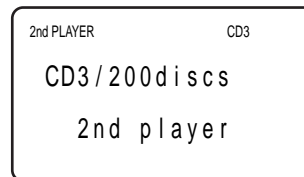

Téléchargement des mémos de disque du second lecteur CD

Si le second lecteur CD est doté de la fonction de mémo de disque (voir page 30), vous pouvez télécharger les mémos de disque du second lecteur CD dans la mémoire de ce lecteur et les afficher sur ce lecteur.

- 1 Appuyez sur MENU/NO.
- 2 Tournez le disque JOG jusqu'à ce que l'indication "LOAD 2ndMEMO?" clignote dans la fenêtre d'affichage.



- 3 Poussez sur le disque JOG.
Ce lecteur entame le téléchargement. (Le téléchargement dure environ une minute.)

Remarque

Si un mémo de disque du second lecteur CD compte plus de 13 caractères, seuls les 13 premiers caractères de ce mémo de disque sont chargés sur ce lecteur.

Identification des disques du second lecteur CD

Vous pouvez identifier les disques du second lecteur CD ou modifier les mémos de disque chargés depuis le second lecteur CD.

- 1 Appuyez sur MEGA CONTROL.
La touche MEGA CONTROL s'allume.
- 2 Tournez le disque JOG pour sélectionner le disque auquel vous voulez assigner un mémo de disque.
Si le logement de disque que vous avez sélectionné ne comporte pas de disque, l'indication "NO DISC" apparaît dans la fenêtre d'affichage et vous ne pouvez pas assigner de mémo de disque.
- 3 Appuyez sur MENU/NO.
L'indication "MEMO IN ?" apparaît.
- 4 Poussez sur le disque JOG.
- 5 Introduisez le nouveau mémo de disque en appliquant la procédure d'"Identification des disques" à la page 30.

Remarque

Comme les nouveaux mémos de disque sont enregistrés dans la mémoire de ce lecteur, vous ne pouvez pas les afficher sur le second lecteur CD.

Fondu enchaîné d'entrée ou de sortie

Vous pouvez activer manuellement un fondu enchaîné d'entrée ou de sortie du son afin d'éviter que les plages ne commencent et ne s'arrêtent abruptement. Faites attention que vous ne pouvez pas utiliser cet effet si vous avez établi le raccordement via le connecteur DIGITAL OUT (OPTICAL).

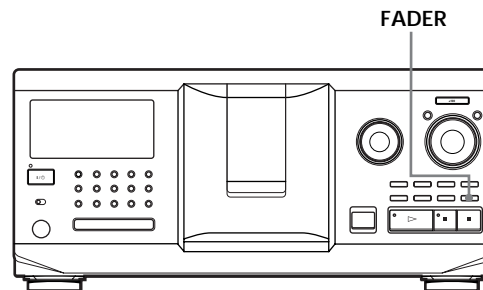

Pour	Appuyez sur FADER
Démarrer la lecture en fondu enchaîné d'entrée	En cours de pause. "FADE" apparaît dans la fenêtre d'affichage et l'indication «II» se met à clignoter. La lecture en fondu enchaîné d'entrée est activée.
Terminer la lecture en fondu enchaîné de sortie	Lorsque vous voulez activer le fondu enchaîné de sortie. "FADE" apparaît dans la fenêtre d'affichage et l'indication «III» se met à clignoter. La lecture se termine en fondu enchaîné de sortie et le lecteur passe en mode de pause.

Remarque

Le fondu enchaîné dure environ 5 secondes.

Lecture alternée (lecture alternée sans transition/enchaînée)

Si vous raccordez un second lecteur, vous pouvez reproduire alternativement des plages de ce lecteur et ceux du second lecteur dans n'importe quel mode de lecture (voir "Raccordement d'un autre lecteur CD" à la page 9).

Sélectionnez l'une des méthodes suivantes:

- **Lecture alternée sans transition (No-Delay Play):** Le lecteur en cours change à chaque plage. Chaque fois que le lecteur en cours change pour l'autre lecteur, l'autre lecteur démarre immédiatement la lecture sans qu'il y ait une interruption du son après la fin de la lecture sur le lecteur en cours. L'autre lecteur saute l'amorce et démarre la lecture là où le son commence réellement.
- **Lecture alternée enchaînée (X-Fade Play):** Le lecteur en cours change à chaque plage ou à un intervalle déterminé. Vous pouvez sélectionner l'intervalle (30, 60 ou 90 secondes). Chaque fois que le lecteur en cours change pour l'autre lecteur, le son des deux lecteurs est mixé. La lecture se termine en fondu enchaîné de sortie sur le lecteur en cours et démarre en fondu enchaîné d'entrée sur l'autre lecteur.

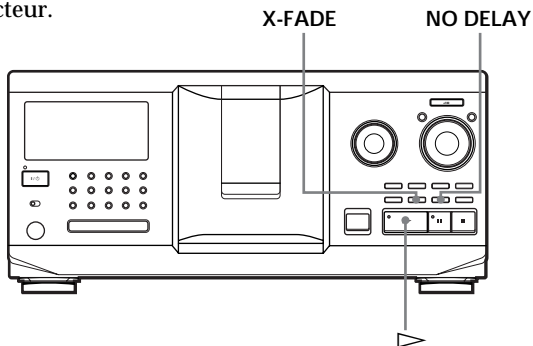

- 1 Sélectionnez le mode de lecture voulu sur chaque lecteur.
- 2 Si vous sélectionnez la lecture alternée sans transition
Appuyez sur NO DELAY.
L'indication "NO DELAY" apparaît dans la fenêtre d'affichage.
Si vous sélectionnez la lecture alternée enchaînée
Appuyez sur X-FADE.
L'indication "X-FADE" apparaît dans la fenêtre d'affichage.
Chaque fois que vous appuyez sur la touche X-FADE, l'indication apparaît selon la séquence suivante:

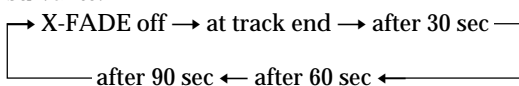

Pour changer le lecteur en cours chaque fois qu'une plage complète est terminée, sélectionnez "at track end".

Pour changer le lecteur en cours à un intervalle spécifié, appuyez plusieurs fois de suite sur X-FADE jusqu'à ce que l'intervalle voulu apparaisse dans la fenêtre d'affichage.

- 3 Appuyez sur \triangleright pour démarrer la lecture.
La touche MEGA CONTROL s'allume pendant la sélection de la plage sur le second lecteur.

Pour désactiver la lecture alternée sans transition/enchaînée

Appuyez plusieurs fois de suite sur la touche correspondante jusqu'à ce que l'indication "NO DELAY" ou "X-FADE" disparaisse de la fenêtre d'affichage. Le lecteur en cours poursuit la lecture.

- Vous pouvez changer la méthode (lecture alternée sans transition ou lecture alternée enchaînée) en cours de lecture
Appuyez sur la touche correspondante (NO DELAY ou X-FADE) suivant la procédure présentée à l'étape 2.
- Vous pouvez démarrer la lecture alternée enchaînée à n'importe quel endroit de la plage
Appuyez sur FADER en cours de lecture alternée enchaînée.
Même après que vous avez activé le mode de lecture alternée enchaînée et démarré la lecture alternée enchaînée, vous pouvez démarrer manuellement le mode de lecture alternée enchaînée à n'importe quel endroit. Attention que vous ne pouvez pas exécuter cette opération pendant que le son des deux lecteurs est mixé.

Remarques

- La lecture commence à partir du second lecteur si vous la démarrez alors que la touche MEGA CONTROL est allumée.
- Lorsque l'un des lecteurs a terminé la lecture de toutes les plages ou de tous les disques qu'il contient avant l'autre lecteur, la lecture s'arrête.
- N'utilisez pas les commandes du second lecteur en cours de lecture alternée sans transition/enchaînée. Elles risquent de ne pas opérer correctement.

Commander le lecteur au départ d'un autre appareil

Si vous raccordez le lecteur à une platine MD Sony compatible avec la fonction Mega Control ou si vous commandez une platine MD Sony à l'aide d'un logiciel informatique tel que "MD Editor", vous devez configurer le lecteur comme indiqué ci-dessous:

- 1 Appuyez sur MENU/NO.
- 2 Tournez le disque JOG jusqu'à ce que "CONTROL A1 ?" apparaisse dans la fenêtre d'affichage.
- 3 Appuyez sur YES.

Pour revenir au réglage normal

Après avoir exécuté les étapes 1 et 2 et que "CONTROL A1 II ?" s'affiche, appuyez sur YES.

Remarques

- Vous ne pouvez exécuter correctement l'opération ci-dessus que si vous exploitez les disques 1 à 200.
- Vous ne pouvez pas commander correctement ce lecteur au départ d'un autre lecteur qui ne comporte pas de prise CONTROL A1 II. Dans ce cas, commandez l'autre lecteur au départ de ce lecteur.

Que pouvez-vous faire avec les fichiers personnalisés

Le lecteur peut mémoriser trois types d'informations désignés "fichiers personnalisés" pour chaque disque. Lorsque vous avez mémorisé des fichiers personnalisés pour un disque, le lecteur rappelle automatiquement les informations que vous avez mémorisées chaque fois que vous sélectionnez ce disque. Faites attention que les fichiers personnalisés s'effacent si vous n'utilisez pas le lecteur pendant environ un mois.

Vous pouvez mémoriser les informations suivantes:

Lorsque vous activez	Vous pouvez
Mémo de disque (page 30)	Identifier des disques au moyen de 13 caractères
Bloc de suppression (page 34)	Supprimer certaines plages et mémoriser uniquement les plages que vous voulez
Fichier de groupe (page 35)	Grouper des disques en huit groupes et les localiser ainsi facilement

Où sont mémorisés les fichiers personnalisés?

Les fichiers personnalisés ne sont pas enregistrés sur le disque, mais dans la mémoire du lecteur. Cela signifie que vous ne pouvez pas utiliser les fichiers personnalisés lorsque vous reproduisez un disque sur un autre lecteur.

Si vous remplacez des disques enregistrés dans les fichiers personnalisés

Les informations mémorisées dans le fichier personnalisé restent en mémoire puisque les informations relatives à chaque fichier personnalisé sont assignées aux différents logements. Effacez tous les fichiers personnalisés (mémo de disque, bloc de suppression, et fichier de groupe) de l'ancien disque et mémorisez les informations du nouveau disque dans les fichiers personnalisés.

Suppression de tous les fichiers personnalisés de tous les disques

Mettez le lecteur hors tension. Tout en maintenant la touche CLEAR enfoncée, appuyez sur I/⏻ pour mettre le lecteur sous tension. L'indication "ALL ERASE" apparaît dans la fenêtre d'affichage et tous les fichiers personnalisés sont effacés.

Identification des disques (mémo de disque)

Vous pouvez identifier les disques au moyen de 13 caractères et faire afficher les mémos de disque par le lecteur chaque fois que vous sélectionnez ces disques. Un mémo de disque peut être tout ce que vous voulez comme un titre, le nom d'un artiste, une catégorie musicale ou encore la date d'achat.



Lorsque vous sélectionnez un disque CD TEXT

Le titre du disque est automatiquement mémorisé comme le mémo de disque.

Si le titre du disque comprend plus de 13 caractères, seuls les 13 premiers caractères du titre du disque sont mémorisés (voir page 15).

Lorsque vous remplacez un disque par un disque CD TEXT, le titre du disque CD TEXT est également mémorisé automatiquement.

Faites attention que vous ne pouvez pas changer le mémo de disque pour un disque CD TEXT.



Vous pouvez identifier des disques pendant que le volet frontal est ouvert

Identification des disques sur le lecteur

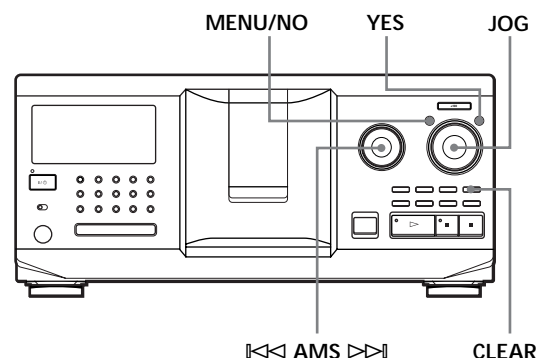

- 1 Tournez le disque JOG jusqu'à ce que le numéro du disque auquel vous souhaitez assigner un mémo de disque apparaisse dans la fenêtre d'affichage. Lorsque vous identifiez un disque alors que le volet frontal est fermé, c'est le numéro du disque qui se trouve en position de lecture qui apparaît. Lorsque vous identifiez un disque alors que le volet frontal est ouvert, c'est le numéro du disque qui se trouve en position de chargement qui apparaît.
- 2 Appuyez sur MENU/NO. L'indication "MEMO IN ?" se met à clignoter.
- 3 Poussez sur le disque JOG. Le curseur clignotant (▣) apparaît.

- 4 Tournez le disque JOG jusqu'à ce que le caractère voulu apparaisse dans la fenêtre d'affichage. Le curseur disparaît et le premier espace pour le mémo de disque se met à clignoter. Lorsque vous tournez le disque JOG dans le sens horaire, les caractères apparaissent dans l'ordre suivant. Tournez le disque JOG dans le sens antihoraire pour les faire défiler dans l'ordre inverse.
- (espace) A B C D E F G H I J K L M N O P Q R S T U
 V W X Y Z a b c d e f g h i j k l m n o p q r s t u v w
 x y z 0 1 2 3 4 5 6 7 8 9 ! " # \$ % & ' () * + , - . / : ; <
 = > ? @ _

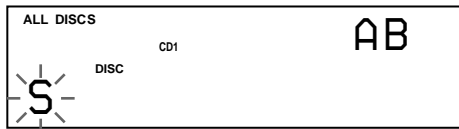

- 5 Poussez sur le disque JOG pour sélectionner le caractère de votre choix. Le caractère sélectionné s'allume et le curseur clignotant apparaît pour indiquer l'espace suivant.

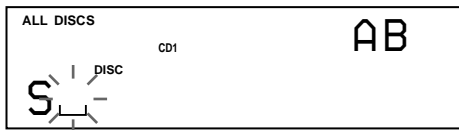

Pour effectuer une correction
 Appuyez sur CLEAR et recommencez en introduisant les caractères corrects.

- 6 Répétez les étapes 4 et 5 pour introduire d'autres caractères.
- 7 Appuyez sur YES pour mémoriser le mémo de disque. La fenêtre d'affichage indique le mémo de disque.



Répétez les étapes 1 à 7 pour assigner des mémos à d'autres disques.

☛ Pour changer le type de caractère rapidement en cours de saisie
 Appuyez sur TIME/TEXT à l'étape 4 ci-dessus. Le caractère du curseur change pour le premier caractère de chaque type de caractère. Chaque fois que vous appuyez sur TIME/TEXT, le type de caractère change comme suit :

→ A → a → 0 → ! → (espace)

Changement du mémo de disque

- 1 Exécutez les étapes 1 à 3 de la procédure "Identification des disques sur le lecteur" à la page 30 pour sélectionner le mémo de disque que vous voulez modifier.
- 2 Tournez le disque ◀◀ AMS ▶▶ pour déplacer le curseur sur la position que vous voulez modifier. Lorsque le curseur s'est positionné sur un caractère, le caractère se met à clignoter. Lorsque le curseur se positionne sur un espace blanc, le curseur () apparaît dans la fenêtre d'affichage.

Pour changer des caractères
 Tournez le disque JOG jusqu'à ce que le caractère voulu apparaisse dans la fenêtre d'affichage.

Pour ajouter des caractères
 Poussez sur le disque JOG. Un nouvel espace blanc apparaît à côté du caractère sélectionné, et tournez ensuite le disque JOG jusqu'à ce que le caractère voulu apparaisse dans la fenêtre d'affichage.

Pour supprimer des caractères
 Appuyez sur CLEAR. Le caractère sélectionné disparaît.

Pour effacer tous les caractères du mémo de disque en cours
 Maintenez CLEAR enfoncé pendant quelques secondes. Tous les caractères introduits pour le mémo de disque en cours sont effacés.

- 3 Répétez l'étape 2 pour changer d'autres caractères.
- 4 Appuyez sur YES pour enregistrer le mémo de disque.

Suppression d'un mémo de disque

- 1 Appliquez les étapes 1 à 3 de la procédure d'"Identification des disques sur le lecteur" à la page 30 pour sélectionner le mémo de disque que vous voulez effacer.
- 2 Maintenez CLEAR enfoncé pendant quelques secondes.
- 3 Appuyez sur YES. Le mémo de disque disparaît.

Identification des disques en observant la fenêtre d'affichage de la télécommande

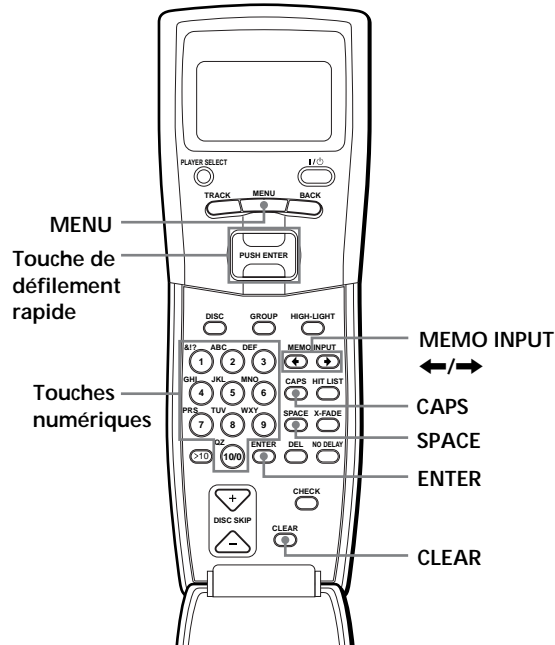

1 Appuyez sur MENU.

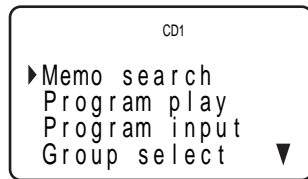

2 Déplacez le curseur (▶) sur "Disc memo input" à l'aide de la touche de défilement rapide et appuyez ensuite sur la touche de défilement rapide.

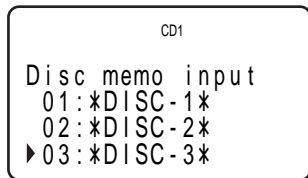

3 Déplacez le curseur sur le disque auquel vous voulez assigner un mémo de disque et appuyez ensuite sur la touche de défilement rapide. Le curseur clignotant (◀) apparaît.

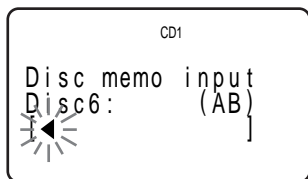

4 Appuyez sur CAPS pour sélectionner le type de caractère voulu. Chaque fois que vous appuyez sur cette touche, le type de caractère change de façon cyclique dans l'ordre suivant: lettres majuscules (AB), lettres minuscules (ab) et chiffres (12). Pour sélectionner un symbole, vous devez sélectionner les majuscules ou les minuscules.

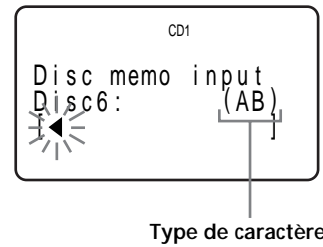

5 Pour introduire une lettre, appuyez sur la touche numérique correspondant à la lettre voulue (indiquée à côté de chaque touche numérique). Le curseur disparaît et le premier espace pour le mémo de disque se met à clignoter. Chaque fois que vous appuyez sur cette touche, le caractère change de façon cyclique entre ceux qui sont indiqués à côté de la touche.

Pour introduire des symboles, appuyez plusieurs fois de suite sur la touche numérique 1 jusqu'à ce que le symbole voulu apparaisse dans la fenêtre d'affichage.

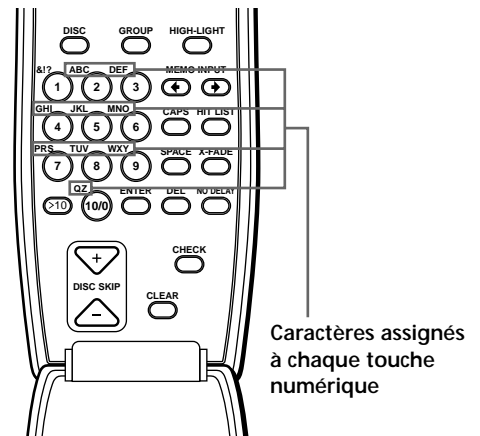

Exemple: Pour sélectionner la lettre E
Appuyez deux fois sur la touche numérique 3.

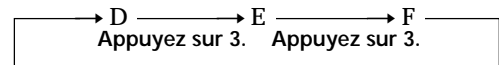

Appuyez sur 3.

Pour insérer un espace, appuyez une fois sur SPACE.

Pour introduire un numéro, appuyez deux fois sur CAPS pour changer le type de caractère et appuyez ensuite sur la touche numérique voulue.

6 Appuyez sur une autre touche numérique ou sur la touche MEMO INPUT → pour passer à l'espace suivant et répétez ensuite les étapes 4 à 6 pour introduire d'autres caractères.

7 Appuyez sur la touche de défilement rapide ou ENTER lorsque vous avez terminé la saisie des caractères.
Le message "Transmit to SET?" apparaît dans la fenêtre d'affichage.

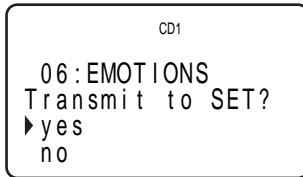

Appuyez sur la touche de défilement rapide ou ENTER pour télécharger le mémo de disque sur le lecteur.

Si vous ne voulez pas charger le mémo de disque sur le lecteur, déplacez le curseur sur "no" et appuyez ensuite sur la touche de défilement rapide.

Répétez les étapes 1 à 7 pour assigner des mémos de disque à d'autres disques.

 Si vous avez fait une erreur en introduisant un caractère

Pour corriger tous les caractères introduits

Appuyez sur CLEAR. Tous les caractères sont effacés. Réintroduisez les caractères corrects à partir du début.

Pour corriger un caractère qui a été introduit

1 Appuyez sur MEMO INPUT ← ou → jusqu'à ce que le curseur se déplace sur le caractère incorrect suivant.

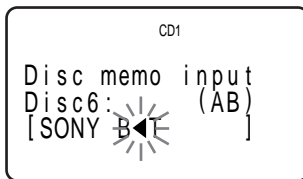

2 Appuyez sur DEL pour effacer le caractère incorrect.

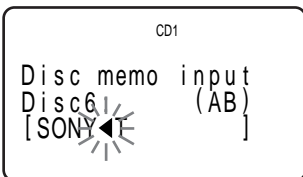

3 Introduisez le caractère correct.

Pour corriger un caractère en cours de saisie

- 1 Appuyez sur DEL pour effacer le caractère incorrect.
- 2 Introduisez le caractère correct.

Pour insérer un caractère entre des caractères introduits

Appuyez sur MEMO INPUT ← ou → jusqu'à ce que le curseur se déplace à l'endroit d'insertion et tapez ensuite le caractère.

Mémorisation des informations des fichiers personnalisés au moyen d'un clavier

Vous pouvez mémoriser le mémo de disque pour chaque disque au moyen d'un clavier* d'ordinateur IBM ou compatible (non fourni).

* D'une consommation électrique de 120 mA ou moins.

Prise pour clavier

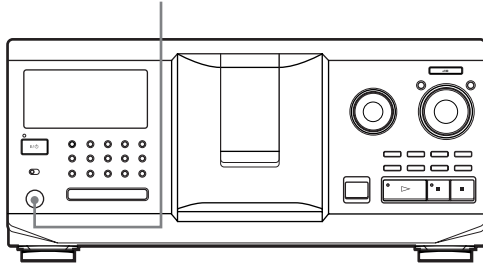

- 1 Raccordez un clavier à la prise pour clavier du panneau frontal du lecteur.

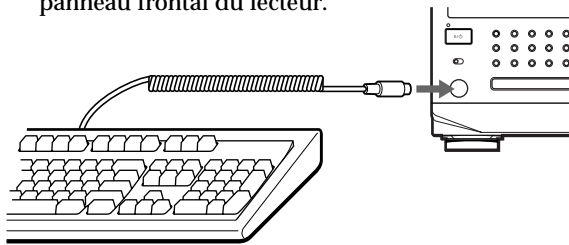

- 2 Après avoir sélectionné le disque voulu sur le lecteur, appuyez sur la touche Enter.
- 3 Introduisez les caractères voulus et appuyez ensuite sur la touche Enter pour mémoriser les informations.

Vous pouvez effacer tous les caractères du paramètre sélectionné

Tout en maintenant la touche Shift enfoncée, appuyez sur la touche Delete.

Remarques

- Si les touches curseur ne fonctionnent pas correctement et si vous ne pouvez pas terminer l'opération au moyen du clavier, déconnectez le clavier et reconnectez-le ensuite au lecteur et réessayez.
- Si le clavier n'est pas de type "USA", il se peut que des caractères différents de ceux indiqués sur les touches soient introduits.

Le clavier de type "USA" est illustré ci-dessous.

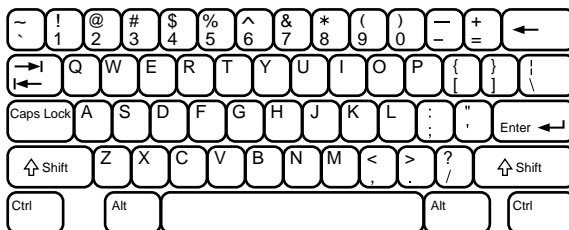

Mémorisation de plages spécifiques (bloc de suppression)

Vous pouvez supprimer les plages jugées indésirables et ne mémoriser que les plages que vous voulez écouter. Lorsque vous sélectionnez un disque comportant un bloc de suppression, vous ne pouvez reproduire que les plages restantes.

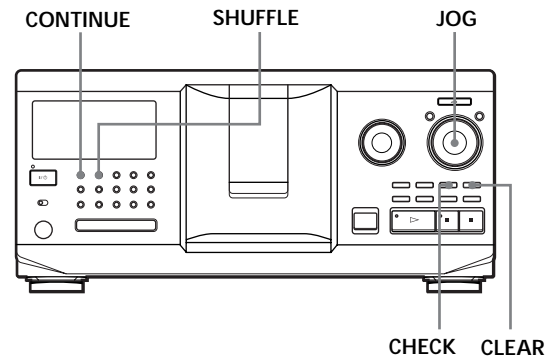

- 1 Appuyez sur CONTINUE ou SHUFFLE avant de démarrer la lecture.
- 2 Tournez le disque JOG pour sélectionner le disque.
- 3 Appuyez plusieurs fois de suite sur CHECK jusqu'à ce que la plage à supprimer apparaisse dans la fenêtre d'affichage.

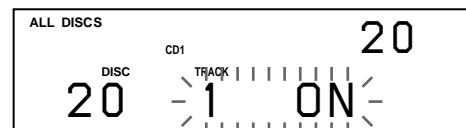

- 4 Appuyez sur CLEAR. Les indications "DELETE FILE" et "OFF" apparaissent dans la fenêtre d'affichage.

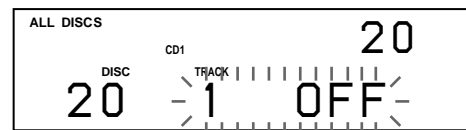

Pour restaurer la plage, appuyez à nouveau sur CLEAR.

- 5 Répétez les étapes 3 et 4 pour supprimer d'autres plages.

Vous pouvez restaurer toutes les plages que vous avez supprimées

Maintenez la touche CLEAR enfoncée jusqu'à ce que l'indication "ALL ON" apparaisse dans la fenêtre d'affichage.

Remarque

Les plages supprimées sont omises même dans les modes de lecture aléatoire et programmée (si le disque comportant un bloc de suppression a été programmé en entier comme une phase).

Groupement de disques (fichier de groupe)

Si vous estimez qu'un trop grand nombre de disques complique la recherche d'un disque particulier, sachez que ce lecteur est doté d'une fonction qui vous permet de classer les disques en huit groupes. Un disque ne peut être classé que dans un seul groupe.

Lorsque vous avez classé des disques, vous pouvez activer les modes de lecture continue, aléatoire ou répétée dans un groupe déterminé (lecture de groupe).

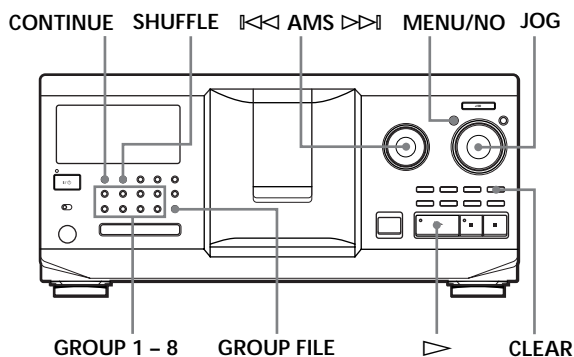

Classement des disques par groupes

- 1 Appuyez sur CONTINUE ou SHUFFLE avant de démarrer la lecture.
- 2 Tournez le disque JOG pour sélectionner le disque à classer dans un groupe.
- 3 Appuyez sur GROUP FILE.
Le message "Select G1 - G8" apparaît dans la fenêtre d'affichage.
- 4 Appuyez sur l'une des touches GROUP 1 - 8 suivant le groupe dans lequel vous souhaitez classer le disque.
L'indication "GROUP FILE" et le numéro du groupe apparaissent dans la fenêtre d'affichage et le disque est classé dans ce groupe.

Suppression de disques d'un groupe

- Pour supprimer un disque dans un groupe
 - 1 Tournez le disque JOG jusqu'à ce que le numéro du disque que vous voulez supprimer du groupe apparaisse dans la fenêtre d'affichage.
 - 2 Appuyez sur GROUP FILE.
Le message "Select G1 - G8" apparaît dans la fenêtre d'affichage.
 - 3 Appuyez sur CLEAR.
L'indication "GROUP ERASE" apparaît dans la fenêtre d'affichage.
- Pour supprimer tous les disques d'un groupe en même temps, appuyez sur CLEAR tout en maintenant enfoncée la touche GROUP 1 - 8 correspondant au groupe à effacer.

Identification des groupes (mémo de groupe)

Vous pouvez identifier un numéro de groupe présélectionné comme vous le voulez, par exemple une catégorie, au moyen de 13 caractères.

Faites attention que vous ne pouvez pas mémoriser de mémo de groupe si vous n'avez assigné aucun disque à ce groupe.

- 1 Appuyez sur MENU/NO.
"MEMO IN ?" clignote.
- 2 Tournez le disque JOG jusqu'à ce que le numéro du groupe à identifier apparaisse dans la fenêtre d'affichage et poussez ensuite sur le disque JOG. Le curseur clignotant (**□**) apparaît.
- 3 Tournez le disque JOG jusqu'à ce que le caractère voulu apparaisse dans la fenêtre d'affichage. Le curseur disparaît et le premier espace pour le mémo de groupe se met à clignoter. Lorsque vous tournez le disque JOG dans le sens horaire, les caractères apparaissent dans l'ordre suivant. Tournez le disque JOG dans le sens antihoraire pour les faire défiler dans l'ordre inverse.

(espace) A B C D E F G H I J K L M N O P Q R S T
U V W X Y Z a b c d e f g h i j k l m n o p q r s t u v
w x y z 0 1 2 3 4 5 6 7 8 9 ! " # \$ % & ' () * + , - . / : ;
< = > ? @ _

- 4 Poussez sur le disque JOG pour sélectionner le caractère de votre choix.
Le caractère sélectionné s'allume et le curseur clignotant apparaît pour indiquer l'espace suivant.

Pour effectuer une correction

Appuyez sur CLEAR et recommencez en introduisant les caractères corrects.

- 5 Répétez les étapes 3 et 4 pour introduire d'autres caractères.
Pour plus de détails, voir également "Identification des disques sur le lecteur" à la page 30.
- 6 Appuyez sur YES pour mémoriser le mémo de groupe.

Changement du mémo de groupe

- 1 Exécutez les étapes 1 et 2 de la procédure "Identification des groupes" à la page 35 pour sélectionner le mémo de groupe que vous voulez modifier.
- 2 Tournez le disque \lll AMS \ggg pour déplacer le curseur sur la position que vous voulez modifier. Lorsque le curseur s'est positionné sur un caractère, le caractère se met à clignoter. Lorsque le curseur se positionne sur un espace blanc, le curseur ($_$) apparaît dans la fenêtre d'affichage.

Pour changer des caractères

Tournez le disque JOG jusqu'à ce que le caractère voulu apparaisse dans la fenêtre d'affichage.

Pour ajouter des caractères

Poussez sur le disque JOG. Un nouvel espace blanc apparaît à côté sur caractère sélectionné, et tournez ensuite le disque JOG jusqu'à ce que le caractère voulu apparaisse dans la fenêtre d'affichage.

Pour supprimer des caractères

Appuyez sur CLEAR. Le caractère sélectionné disparaît.

- 3 Répétez l'étape 2 pour changer d'autres caractères.
- 4 Appuyez sur YES pour enregistrer le mémo de groupe.

Suppression du mémo de groupe

- 1 Appliquez les étapes 1 et 2 de la procédure d'"Identification des groupes" à la page 35 pour sélectionner le mémo de groupe à supprimer.
- 2 Maintenez CLEAR enfoncé pendant quelques secondes.
- 3 Appuyez sur YES.
Le mémo de groupe disparaît.

Lecture de disques dans un groupe (lecture de groupe)

Vous pouvez activer la lecture continue ou aléatoire dans un groupe.

- 1 Sélectionnez le mode de lecture de votre choix avant de démarrer la lecture.

Si vous sélectionnez	Le lecteur reproduit
Lecture continue ALL DISCS	Consécutivement toutes les plages de tous les disques du groupe
Lecture continue 1 DISC	Consécutivement toutes les plages du disque spécifié dans le groupe
Lecture aléatoire ALL DISCS	Toutes les plages de tous les disques du groupe dans un ordre aléatoire
Lecture aléatoire 1 DISC	Toutes les plages du disque spécifié dans le groupe dans un ordre aléatoire

- 2 Appuyez sur l'une des touches GROUP 1 – 8 pour sélectionner le groupe et appuyez sur \triangleright .
La lecture de groupe démarre à partir du premier disque correspondant au numéro de lecture de groupe suivant le disque en cours de lecture. Si le disque en cours de lecture fait partie du groupe sélectionné, la lecture de groupe commence à partir de ce disque.

Pour annuler la lecture de groupe

Appuyez sur la touche GROUP 1 – 8 du groupe sélectionné. L'indication "GROUP OFF" apparaît dans la fenêtre d'affichage.

-  En lecture de groupe, vous pouvez localiser un disque déterminé dans un groupe en explorant ou en recherchant les mémos de disque
Voir "Localisation d'un disque en recherchant un mémo de disque spécifique" à la page 16 et "Localisation d'un disque en explorant chaque mémo de disque" à la page 17.

Mémorisation d'informations relatives aux CD (fichiers personnalisés)

 Vous pouvez spécifier le disque à reproduire lorsque vous démarrez la lecture de groupe
Après avoir sélectionné le groupe, tournez le disque JOG pour sélectionner le disque et poussez ensuite sur le disque JOG ou appuyez sur \blacktriangleright .

Remarque

Si l'indication "NO ENTRY" apparaît dans la fenêtre d'affichage, cela signifie qu'aucun disque n'a été classé dans le groupe sélectionné.

Démarrer la lecture de groupe en observant la fenêtre d'affichage de la télécommande

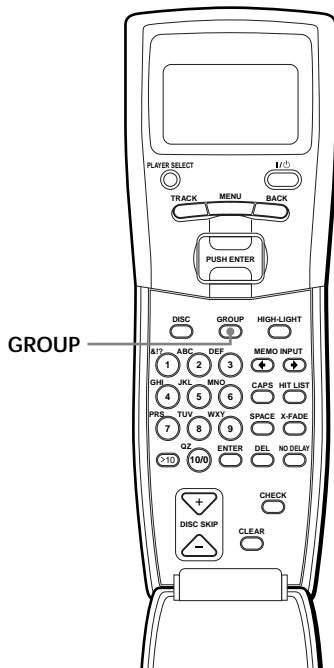
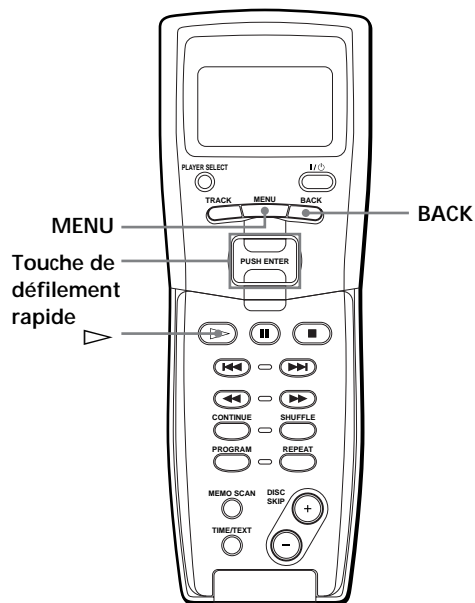

1 Avant de démarrer la lecture, appuyez sur MENU.

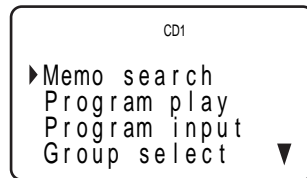

2 Déplacez le curseur (\blacktriangleright) sur "Group select" à l'aide de la touche de défilement rapide et appuyez ensuite sur la touche de défilement rapide.

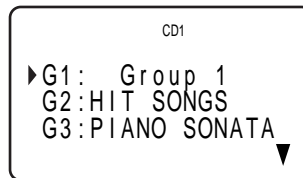

3 Déplacez le curseur sur le groupe voulu.

4 Appuyez sur la touche de défilement rapide et appuyez ensuite sur \blacktriangleright pour démarrer la lecture.

Pour annuler la lecture de groupe, déplacez le curseur sur "Group OFF" et appuyez ensuite sur BACK pour revenir à l'écran de menu. Vous pouvez également annuler la lecture de groupe en appuyant sur la touche GROUP.

 Vous pouvez spécifier le disque en appuyant sur la touche DISC SKIP +/-

Remarque

Lorsque vous commandez un autre lecteur CD en observant la fenêtre d'affichage de la télécommande (voir page 27), il se peut que, suivant le lecteur, vous ne puissiez pas démarrer la lecture de groupe. Dans ce cas, appuyez d'abord sur GROUP et puis sur la touche numérique voulue (1 - 8). Appuyez ensuite sur ENTER.

Mémorisation de vos plages préférées (liste des hits)

Vous pouvez mémoriser les plages que vous écoutez le plus fréquemment et sélectionner immédiatement ces plages en contrôlant les numéros ou les titres des plages (voir page 39) dans la liste des hits. Vous pouvez programmer 32 plages dans la liste des hits.

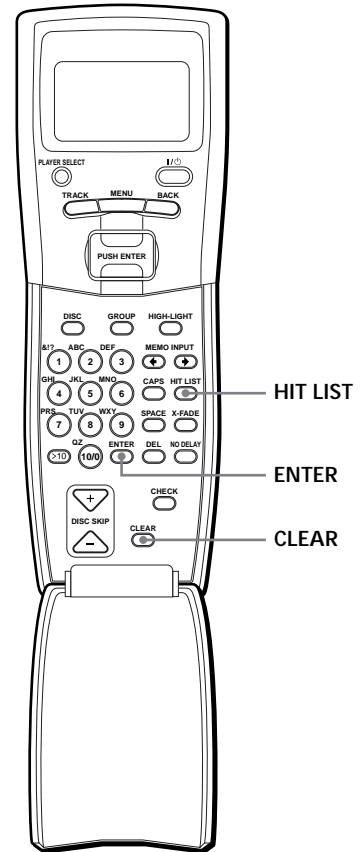
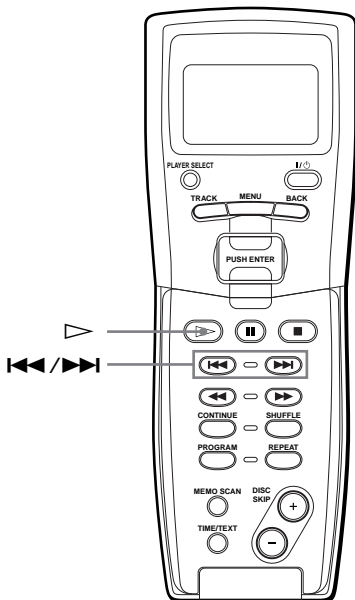
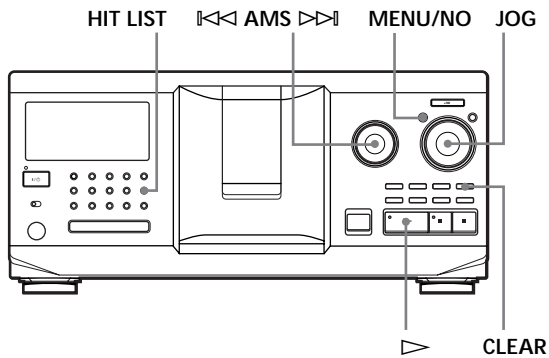

Classement de plages dans la liste des hits

Appuyez sur la touche HIT LIST pendant la lecture de vos plages préférées. L'indication "HIT" et le message "List in" apparaissent dans la fenêtre d'affichage.

Remarques

- Si vous introduisez une 33e plage dans la liste des hits, la 32e plage est remplacée.
- Vous ne pouvez pas mémoriser les plages d'un second lecteur CD.

Lecture de plages de la liste des hits

- 1 Appuyez sur HIT LIST avant de démarrer la lecture. La touche HIT LIST s'allume et l'indication "HIT LIST" apparaît dans la fenêtre d'affichage.
- 2 Tournez le disque JOG ou le disque $\lll\>>>$ AMS $\ggg\$ jusqu'à ce que la plage voulue apparaisse dans la fenêtre d'affichage du panneau frontal.
- 3 Poussez sur le disque JOG ou appuyez sur \triangleright pour démarrer la lecture. Si vous utilisez la télécommande, appuyez sur ENTER.

 La liste des hits reste en mémoire jusqu'à ce que vous l'effaciez

Même si vous remplacez des disques, la liste des hits que vous avez créée reste enregistrée dans la mémoire. Le lecteur substitue par conséquent les nouvelles plages dans la liste des hits.

Remarque

La plage que vous avez sélectionnée à l'étape 2 est classée comme la première plage de la liste des hits et vous ne pouvez pas agencer l'ordre des plages dans la liste des hits.

Suppression de plages de la liste des hits

- 1 Appliquez les étapes 1 et 2 de la procédure de "Lecture de plages de la liste des hits" à la page 38.
- 2 Appuyez sur CLEAR.
La plage sélectionnée est supprimée de la liste des hits.

Suppression de toutes les plages de la liste des hits

Lorsque la touche HIT LIST s'allume, maintenez la touche CLEAR enfoncée en mode d'arrêt jusqu'à ce que l'indication "CLEAR" apparaisse.

Identification des plages de la liste des hits (titre des hits)

Vous pouvez identifier des plages dans la liste des hits suivant l'une des deux méthodes décrites ci-dessous.

Identification des plages en mode de lecture

- 1 Appuyez sur MENU/NO pendant la lecture d'une plage de la liste des hits.
L'indication "HIT MEMO ?" apparaît dans la fenêtre d'affichage.
- 2 Poussez sur le disque JOG.
Le curseur clignotant () apparaît dans la fenêtre d'affichage.

- 3 Tournez le disque JOG jusqu'à ce que le caractère voulu apparaisse dans la fenêtre d'affichage.
Le caractère sélectionné pour Hit Title se met à clignoter.

Lorsque vous tournez le disque JOG dans le sens horaire, les caractères apparaissent dans l'ordre suivant. Tournez le disque JOG dans le sens antihoraire pour les faire défiler dans l'ordre inverse.

(espace) A B C D E F G H I J K L M N O P Q R S T U
V W X Y Z a b c d e f g h i j k l m n o p q r s t u v w
x y z 0 1 2 3 4 5 6 7 8 9 ! " # \$ % & ' () * + , - . / : ; <
= > ? @ _



- 4 Poussez sur le disque JOG pour sélectionner le caractère de votre choix.
Le caractère sélectionné s'allume et le curseur clignotant apparaît pour indiquer l'espace suivant.

Pour effectuer une correction

Appuyez sur CLEAR et recommencez en introduisant les caractères corrects.

- 5 Répétez les étapes 3 et 4 pour introduire d'autres caractères.
Pour plus de détails, voir également "Identification des disques sur le lecteur" à la page 30.
- 6 Appuyez sur YES pour mémoriser le titre d'un hit.

Identification de plages en mode d'arrêt

- 1 Pendant que la touche HIT LIST est allumée, sélectionnez la plage que vous voulez assigner en tournant le disque JOG ou  AMS .
- 2 Appuyez sur MENU/NO.
Le curseur clignotant () apparaît dans la fenêtre d'affichage.
- 3 Appliquez les étapes 3 à 6 de la procédure d'"Identification des plages en mode de lecture" pour introduire les caractères.

 Vous pouvez mémoriser les titres des plages d'un disque CD TEXT dans la liste des hits.
Le titre de plage du disque CD TEXT est automatiquement enregistré comme titre d'un hit lorsque la plage est introduite dans la Hit List.

Précautions

Sécurité

- Attention — L'utilisation d'instruments optiques avec cet appareil augmente le risque de blessures aux yeux.
- Si des liquides ou des solides venaient à tomber dans le châssis, débranchez le lecteur et faites-le vérifier par un personnel qualifié avant de le remettre en service.

Alimentation

- Avant de faire fonctionner le lecteur, vérifiez si la tension de service du lecteur est identique à la tension d'alimentation secteur locale. La tension de service est spécifiée sur la plaquette signalétique située à l'arrière du lecteur.
- Le lecteur n'est pas déconnecté de la source d'alimentation (secteur) aussi longtemps qu'il reste branché sur la prise murale, même si le lecteur proprement dit a été mis hors tension.
- Débranchez le lecteur de la prise murale si vous prévoyez de ne pas l'utiliser pendant une période prolongée. Pour débrancher le cordon d'alimentation (secteur), saisissez-le par la fiche. Ne tirez jamais sur le cordon proprement dit.
- Le cordon d'alimentation ne peut être remplacé que dans un centre de service après-vente agréé uniquement.

Installation

- Installez le lecteur dans un endroit suffisamment ventilé de manière à éviter toute surchauffe interne.
- N'installez pas le lecteur sur des surfaces molles comme une nappe qui risquerait d'obstruer les orifices de ventilation du dessous.
- N'installez pas l'appareil à proximité de sources de chaleur ou dans un endroit soumis au rayonnement direct du soleil, à de la poussière en excès ou à des vibrations mécaniques.

Fonctionnement

- Si le lecteur est transporté directement d'un endroit froid dans un endroit chaud, ou est placé dans un local très humide, de l'humidité risque de se condenser sur les objectifs à l'intérieur du lecteur. Si cela se produit, le lecteur risque de ne pas fonctionner correctement. Dans ce cas, laissez le lecteur sous tension pendant environ une heure jusqu'à ce que toute l'humidité se soit évaporée.

Réglage du volume

- N'augmentez pas le volume lorsque vous écoutez un passage avec de très faibles niveaux d'entrée ou sans signal audio. Vous risquez sinon d'endommager les haut-parleurs au moment de la reproduction d'un passage caractérisé par un niveau de crête.

Entretien

- Nettoyez le châssis, le panneau et les commandes à l'aide d'un chiffon doux légèrement imprégné d'une solution détergente neutre. N'utilisez pas de tampons abrasifs, de poudre à récurer ni de solvants puissants tels que de l'alcool ou de la benzine.

Transport

- Lorsque vous transportez le lecteur, appuyez sur OPEN pour retirer tous les disques du lecteur et mettez-le hors tension.

Si vous avez des questions ou des problèmes concernant votre lecteur, consultez votre revendeur Sony.

Remarques sur les disques compacts

Manipulation des disques compacts

- Pour que les disques restent propres, manipulez-les avec soin.
- Ne collez pas de papier ni de bande adhésive sur les disques.

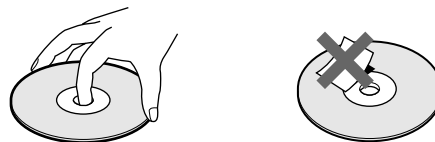

- N'exposez pas les disques au rayonnement direct du soleil ou à des sources de chaleurs telles que des conduits d'air chaud. De même, ne les laissez pas dans une voiture parkée en plein soleil où la température à l'intérieur de l'habitacle risque d'augmenter dans des proportions considérables.
- Après avoir retiré un disque d'un logement, rangez-le dans son boîtier.

Entretien des disques compacts

- Avant d'écouter un disque, nettoyez-le à l'aide d'un chiffon de nettoyage. Essayez les disques en allant du centre vers l'extérieur.

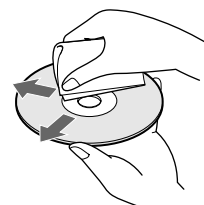

- N'utilisez pas de solvants tels que de la benzine, du diluant, des nettoyeurs disponibles dans le commerce ou des sprays antistatiques destinés aux disques analogiques en vinyle.

Dépannage

Si vous rencontrez l'une des difficultés suivantes lors de l'utilisation du lecteur, consultez ce guide de dépannage pour tenter de remédier au problème survenu. Si le problème persiste, consultez votre revendeur Sony.



Il n'y a pas de son.

- ➔ Vérifiez si le lecteur est correctement raccordé.
- ➔ Assurez-vous que l'amplificateur fonctionne correctement.

La lecture du disque ne démarre pas.

- ➔ Aucun CD n'a été introduit dans l'un des logements (l'indication "-NO DISC-" apparaît). Introduisez un CD.
- ➔ Introduisez le CD avec la face imprimée vers la droite.
- ➔ Nettoyez le CD (voir page 40).
- ➔ De l'humidité s'est condensée à l'intérieur du lecteur. Appuyez sur OPEN et laissez le lecteur sous tension pendant environ une heure (voir page 40).

La télécommande ne fonctionne pas.

- ➔ Écartez les obstacles situés entre la télécommande et le lecteur.
- ➔ Dirigez la télécommande vers le capteur de télécommande  du lecteur.
- ➔ Vérifiez si vous avez correctement configuré la télécommande.
- ➔ Remplacez les deux piles de la télécommande lorsque l'indication  apparaît dans la fenêtre d'affichage de la télécommande.

Le lecteur ne fonctionne pas correctement.

- ➔ Il se peut que la puce du micro-ordinateur fonctionne incorrectement. Débranchez le cordon d'alimentation et rebranchez-le ensuite sur la prise pour réinitialiser le lecteur.

Spécifications

Lecteur de disques compacts

Laser	Semi-conducteur à laser ($\lambda = 780 \text{ nm}$) Durée d'émission: continue
Puissance de sortie laser	Max 44,6 μW * * Cette puissance est la valeur mesurée à une distance de 200 mm de la surface de la lentille de l'objectif du bloc optique avec une ouverture de 7 mm.
Réponse en fréquence	20 Hz à 20 kHz $\pm 0,5 \text{ dB}$
Rapport signal/bruit	Plus de 108 dB
Plage dynamique	Plus de 93 dB
Distorsion harmonique	Moins de 0,0045 %
Séparation des canaux	Plus de 100 dB

Sorties

	Type de prise	Niveau de sortie maximum	Impédance de charge
LINE OUT	Prises phono	2 V (à 50 kilohms)	Plus de 10 kilohms
DIGITAL OUT (OPTICAL)	Connecteur de sortie optique	-18 dBm	Longueur d'onde: 660 nm

Caractéristiques générales

Puissance de raccordement

Lieu d'achat	Puissance de raccordement
Canada	120 V AC, 60 Hz
Europe	220 -230 V AC, 50/60 Hz

Consommation électrique	13 W
Dimensions (approx.) (l/h/p)	430 × 189 × 484 mm (17 × 7 1/2 × 19 1/8 in parties saillantes comprises)
Masse (approx.)	8,5 kg (18 lbs 12 oz)

Accessoires fournis

Voir page 4.

La conception et les spécifications sont sujettes à modifications sans préavis.

Index

A

Advanced Mega Control 27
AMS 19

B

Bloc de suppression 34

C

CD TEXT 15
Changement
 mémo de disque 31
 mémo de groupe 36
CONTROL A1 II 5

D

Déballage 4
Dépannage 41
Détecteur automatique de
 musique (AMS) 19
Disque JOG 10
Durée totale de lecture 14

E

Exploration des mémos 17

F

Fichiers personnalisés
 bloc de suppression 34
 que pouvez-vous en
 faire 30
 fichier de groupe 35
 liste des hits 38
 mémo de disque 30
Fondu enchaîné 28

G, H

Groupement de disques 35

I, J, K

Identification d'un disque 30
Introduction des CD 10

L

Lecture
 lecture aléatoire 21
 lecture continue 12
 lecture de groupe 36
 lecture programmée 22
 lecture répétée 21
 lecture simple 18
Lecture aléatoire
 de tous les disques 22
 d'un disque 22

Lecture alternée sans transition
 (No-Delay) 29

Lecture alternée enchaînée
 (X-Fade) 29

Lecture continue 12

Lecture par
 programmeur 26

Liste des hits 38

Localisation

 avec l'AMS 19
 de disques 16
 directe 17
 d'un passage
 spécifique 19
 d'une plage spécifique 19
 en contrôlant le son 19
 en observant la fenêtre
 d'affichage 20

M, N, O

Manipulation des CD 40

Mémo de disque 30

Mémorisation

 de plages spécifiques 34
 d'informations relatives
 aux CD 30

P, Q

Plateau rotatif 10

Programme

 modification 23, 25
 effacement 23, 25
 vérification 23

R

Raccordement 5

 d'un autre lecteur CD 9

Raccordement

 présentation 4

Recherche. Voir Localisation

Recherche de mémos 16

Répétition 21

S

Sélection de la langue

 d'affichage 15

Sélection d'un disque 16

Spécification du disque
 suivant 18

Suppression













 bloc de suppression 34
 fichiers personnalisés 30
 liste des hits 39
 mémo de disque 31
 mémo de groupe 36
 mémoire de la
 télécommande 9
 programmes 23, 25

T, U, V, W, X, Y, Z

Télécommande 4, 6

Nom des commandes

Touches

BACK 37
CAPS 32
CHECK 23, 34
CLEAR 22, 31, 35, 39
CONTINUE 12, 22
DEL 33
DISC 17, 22, 24
DISC SKIP +/- 13
EASY PLAY 18
ENTER 17, 24, 38
GROUP 37
GROUP 1 - 8 35
GROUP FILE 35
HIGH-LIGHT 15
HIT LIST 38
MEGA CONTROL 27
MEMO INPUT   33
MEMO SCAN 17
MEMO SEARCH 16
MENU 7
MENU/NO 6, 15, 28, 30, 35, 39
NO DELAY 29
Numériques 17
PLAYER SELECT 10, 27
PROGRAM 22, 24
REPEAT 21
SHUFFLE 22
SPACE 32
TIME/TEXT 14, 31
TRACK 20
X-FADE 29
YES 6, 31, 35, 36, 39
  AMS   13
 13
 13
 13
  19
  19
≡ 10
>10 19, 24
+100 16

Commutateurs

TIMER 26
I/⏻ 6

Prises

CONTROL A1 II 5
LINE OUT 10
2ND CD IN 9

Connecteurs

DIGITAL OUT (OPTICAL) 5

Autres

Disque JOG 10
Fenêtre d'affichage 14
Fenêtre d'affichage de la
 télécommande 7
Logements de disque 10
Plateau rotatif 10
Sélecteur
 COMMAND MODE 10
Touche de défilement rapide 7
Volet frontal 10
 4