

# *Compact Disc Player*

---

Operating Instructions \_\_\_\_\_ **US**

Mode d'emploi \_\_\_\_\_ **FR**



*CDP-CE575*

This Class A digital apparatus complies with Canadian ICES-003.

**CAUTION**

TO PREVENT ELECTRIC SHOCK, DO NOT USE THIS POLARIZED AC PLUG WITH AN EXTENSION CORD, RECEPTACLE OR OTHER OUTLET UNLESS THE BLADES CAN BE FULLY INSERTED TO PREVENT BLADE EXPOSURE.

## About this manual

The instructions in this manual is for CDP-CE575.

**Tip**

Instructions in this manual describe the controls on the player.

You can also use the controls on the remote if they have the same or similar names as those on the player.

# Table of Contents

## Parts Identification 4

Front Panel .....	4
Rear Panel .....	4
Remote Control .....	5

## Getting Started

Inserting Batteries Into the Remote Control .....	6
Hooking Up the System .....	6
Connecting Another CD Player .....	8

## Playing CDs

Loading a CD .....	9
Playing the CD — Normal Play/Shuffle Play/Repeat Play .....	9
Using the CD display .....	11
Replacing Discs While Playing a Disc .....	12
Programming the CD tracks .....	13
Fading In or Out .....	14

US

## Recording From CDs

Recording a CD by Specifying Tape Length (Time Edit) .....	14
Adjusting the Recording Level (Peak Search) .....	15

## Storing Information About CDs (Custom Files)

What You Can Do With the Custom Files .....	16
Labeling Discs (Disc Name) .....	16

## Using the Player with Another Component

Controlling Another CD Player (Advanced Mega Control) .....	18
Playing Alternately (No-Delay Play/X-Fade Play) .....	19

## Additional Information

Using the CONTROL AIII control system .....	20
Precautions .....	22
Notes on CDs .....	23
Troubleshooting .....	24
Specifications .....	24

## Front Panel

The items are arranged in alphabetical order.

Refer to the pages indicated in parentheses ( ) for details.

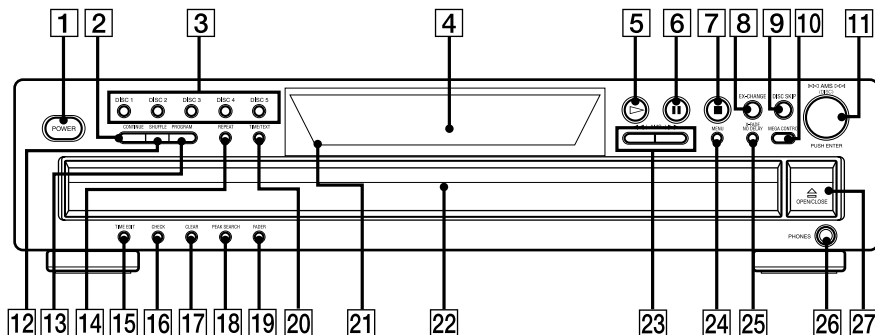

CHECK **16** (13)

CLEAR **17** (13, 14, 16, 17)

CONTINUE **2** (9, 13, 15, 18)

DISC 1-5 **3** (9, 10, 13)

Disc compartment **22** (9)

DISC SKIP **9** (9, 12, 13)

Display **4** (11)

EX-CHANGE **8** (12, 15)

FADER **19** (14, 20)

MEGA CONTROL **10** (18, 19)

MENU **24** (8, 16, 17)

PEAK SEARCH **18** (15)

PHONES jack **26** (10)

POWER **1** (7, 9, 16)

PROGRAM **13** (9, 13, 18)

Remote sensor **21** (6)

REPEAT **14** (10, 18)

SHUFFLE **12** (9, 10, 18)

TIME EDIT **15** (14)

TIME/TEXT **20** (11)

X-FADE/NO DELAY **25** (19, 20)

### BUTTON DESCRIPTIONS

△ OPEN/CLOSE **27** (7, 9, 10, 11)

▷ **5** (9, 13, 15, 18, 20, 22)

|| **6** (10, 15, 18, 22)

■ **7** (10, 15, 18)

◀◀AMS▶▶ (DISC) dial **11** (10, 13, 15, 17, 18, 19)

◀◀▶▶ (AMS+/-) **23** (10, 14, 17, 18)

## Rear Panel

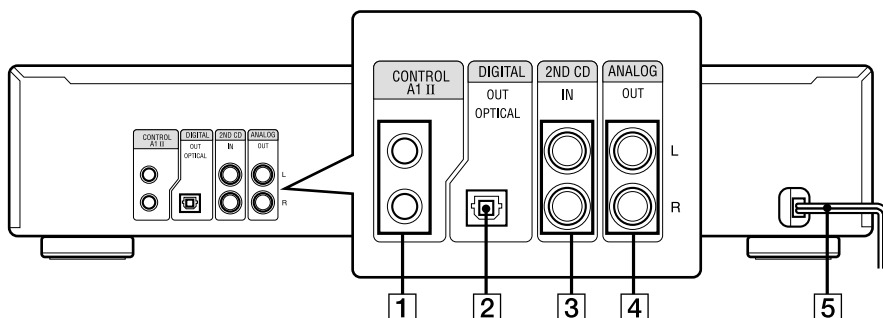

2ND CD IN jacks **3** (8)

ANALOG OUT L/R jacks **4** (6)

CONTROL A1II jacks **1** (6, 20)

DIGITAL OUT OPTICAL jack **2** (7)

4us Mains lead **5** (6)

# Remote Control

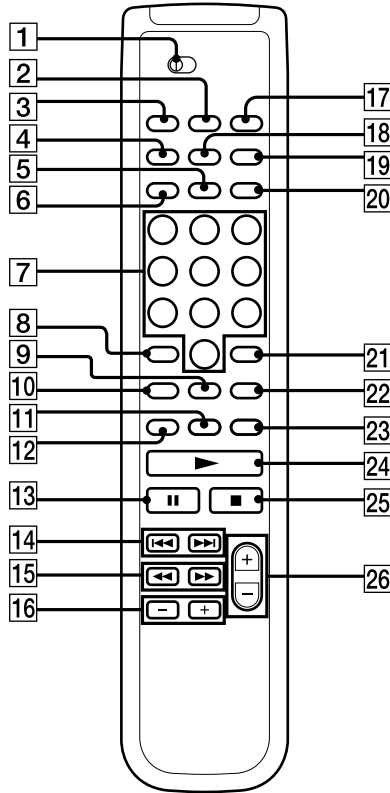

ANALOG OUT LEVEL +/- **26** (6, 7, 10)  
 CD1/2/3 switch **1** (7)  
 CHECK **9** (13)  
 CLEAR **22** (13, 14, 16, 17)  
 CONTINUE **3** (9, 13, 15, 18)  
 DISC SKIP +/- **16** (9, 12, 13)  
 ENTER **21** (17)  
 FADER/DEL **20** (14, 20)

HIGH-LIGHT **23** (12)  
 MEGA CONTROL **4** (18, 19)  
 MUSIC SCAN **11** (10)  
 NAME INPUT **12** (17)  
 NO DELAY **19** (19, 20)  
 Number buttons **7** (10, 13, 17)  
 PROGRAM **17** (9, 13, 18)  
 REPEAT **10** (10, 18)  
 SHUFFLE **2** (9, 10, 18)  
 TIME/TEXT/SPACE **5** (11, 17)  
 X-FADE **18** (19, 20)

## BUTTON DESCRIPTIONS

>10 **8** (10, 13)  
 ► **24** (9, 13, 15, 18, 20, 22)  
 || **13** (10, 15, 18, 22)  
 ■ **25** (10, 15, 18)  
 ◀◀/▶▶ **14** (10, 13, 15, 17, 18, 19)  
 ◀◀▶▶ **15** (10, 14, 17, 18)

## Inserting Batteries Into the Remote Control

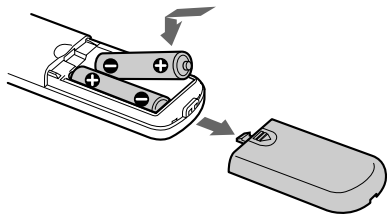

You can control the player using the supplied remote.

Insert two R6 (size AA) batteries by matching the + and – on the batteries to the diagram inside the battery compartment.

Insert the negative (–) end first, then push in and down until the positive (+) end clicks into position.

When using the remote, point it at the remote sensor  on the player.

### Tip

When the remote no longer operates the system, replace both batteries with new ones.

### Note

- Do not leave the remote near an extremely hot or humid place.
- Do not drop any foreign object into the remote casing, particularly when replacing the batteries.
- Do not expose the remote sensor to direct sunlight or lighting apparatuses. Doing so may cause a malfunction.
- If you don't use the remote for an extended period of time, remove the batteries to avoid possible damage from battery leakage and corrosion.

## Hooking Up the System

### Hookups

This section describes how to hook up the CD player to an amplifier. Be sure to turn off the power of each component before making the connections.

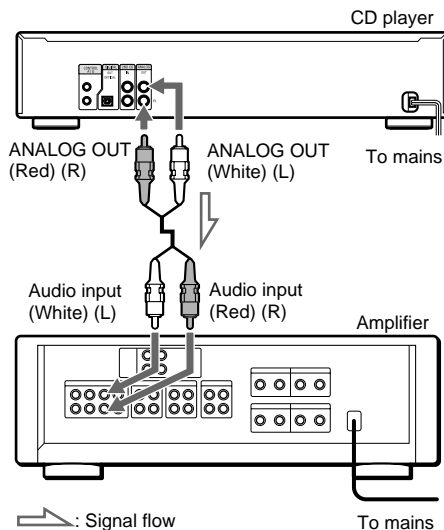

### Tips

- You can adjust the analog output level to the amplifier using the remote comes with this player. Press ANALOG OUT LEVEL +/- on the remote. You can reduce the output level up to –20 dB. When you reduce the analog output level, “FADE” appears in the display.
- If you have a Sony component with the CONTROL AIII jack, connect the component via the CONTROL AIII jack. You can simplify the operation of audio systems composed of separate Sony components. For details, see “Using the CONTROL AIII control system” on page 20.

## Making digital hookups

If you have a digital component such as a digital amplifier, D/A converter, DAT, or MD, connect the component via the DIGITAL OUT (OPTICAL) connector using the optical cable (not supplied). Take off the cap and plug in the optical cable.

Note that you cannot use the following functions when making this connection:

- Fading In or Out (see page 14)
- Adjusting the output level using the ANALOG OUT LEVEL +/- buttons on the remote

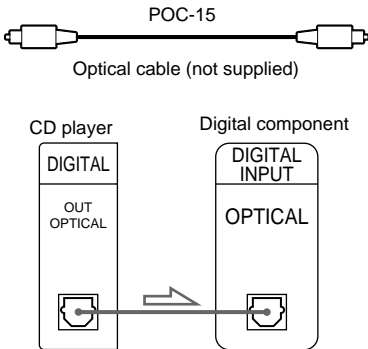

### Note

When you connect via the DIGITAL OUT (OPTICAL) connector, noise may occur when you play CD software other than music, such as a CD-ROM.

When using another Sony CD player in conjunction with this player

You can set the supplied remote to be effective on this player only.

- If the other player's command mode can be set: Set the CD1/2/3 switch of this player's remote to CD1 (factory setting), and set the other player's remote to CD2 or CD3.
- If the other player's command mode cannot be set: Set the CD1/2/3 switch of this player's remote to CD2 or CD3. When you change the command mode of the remote, you have to set the command mode of each player. For details, see "Changing the command mode of the player" on page 8.

## Transporting the player

Before transporting the player, follow the procedure below to return the internal mechanisms back to their original position.

- 1 Remove all the discs from the disc tray.**
- 2 Press  $\cong$  OPEN/CLOSE to close the disc tray.**  
"–NO DISC–" appears in the display.
- 3 Wait for 10 seconds, then press POWER to turn off the player.**

## Connecting Another CD Player

If you have a Sony CD player in which 5, 50, 200, 300, or 400 discs can be inserted and which is equipped with the CONTROL A1II (or CONTROL A1) jack and the command mode of that player can be set to CD 3, you can control that player as the second player with this player. After connecting this player and an amplifier, follow the procedure below.

Be sure to turn off the power of each player before making this connection.

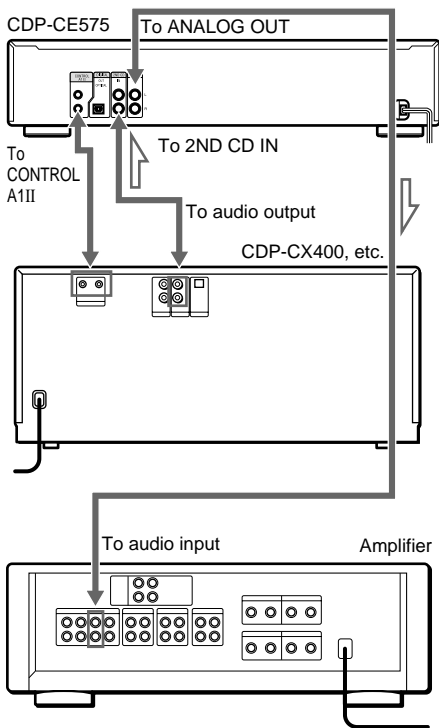

⚡ : Signal flow

**1** Connect the players with an audio cord (see also “Hookups” on page 6).

**2** Connect the players with a monaural (2P) mini-plug cord.

For details on this connection, see “Using the CONTROL A1II control system” on page 20.

**3** Set the command mode of this player to CD1 (factory setting) or CD2, and set that of the second player to CD3.

Check the display for the current command mode of this player, if the mode is CD3, you have to change the mode as described below.

When the setting of both players is complete, set the CD1/2/3 switches on each remote accordingly.

For details on how to operate the second player, see “Controlling Another CD Player” on page 18 and “Playing Alternately” on page 19.

### Notes

- Do not connect a player other than that you use as the second player to the 2ND CD IN jacks of this player.
- When connecting a second CD player, do not connect the DIGITAL OUT (OPTICAL) connector of this player to the amplifier.

## Changing the command mode of the player

**1** Press **MENU**.

**2** Turn **◀◀ AMS ▶▶** to select **“COMMAND MODE.”**

**3** Push **◀◀ AMS ▶▶**.

The current command mode appears.

**4** Turn **◀◀ AMS ▶▶** to select **CD1** or **CD2**, then push **◀◀ AMS ▶▶** again.



## Loading a CD

- 1 Turn on the amplifier and select the CD player position so that you can listen to the sound from this player.
- 2 Press POWER to turn on the player.
- 3 Press  $\triangle$  OPEN/CLOSE.  
The disc compartment slides out.
- 4 Place a disc on the disc tray with the label side up.

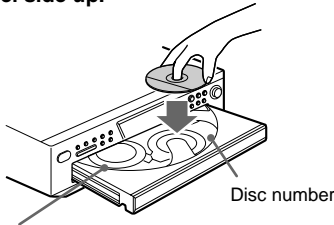

When you play a CD single, place it on the inner circle of the tray.

- 5 To place other discs, press DISC SKIP and place the discs in the order you want to play.  
Each time you press the button, the disc tray turns and you can place the discs in the empty disc compartments. The player plays the disc in front of you first.
- 6 Press  $\triangle$  OPEN/CLOSE to close the disc compartment.

## Playing the CD

### —Normal Play/Shuffle Play/Repeat Play

This unit lets you play the CD in different play modes.

#### 1 Select the play mode.

To play	Press
All discs in the player consecutively in the order of disc number.	CONTINUE repeatedly until "ALL DISCS" appears.
Only the disc you've selected.	CONTINUE repeatedly until "1 DISC" appears.
All tracks on all discs in random order.	SHUFFLE repeatedly until "ALL DISCS SHUFFLE" appears.
All tracks on the specific disc in random order.	SHUFFLE repeatedly until "1 DISC SHUFFLE" appears.
The tracks on the CD in the order you want them to be played (see "Programming the CD tracks" on page 13).	PROGRAM.

#### 2 Press $\triangleright$ .

##### Tips

- You can select the disc you want to start playing first by pressing one of the DISC 1 – 5 buttons.
- You can specify discs during ALL DISCS Shuffle Play mode, and the tracks on the specified discs are played in a random order.

Press DISC 1 – 5 to specify the discs after Step 1.

Semi-circles appear around the specified disc numbers in the display. To cancel the selected discs, press DISC 1 – 5 again. The semi-circles disappear.

To return to ALL DISCS Shuffle Play, press SHUFFLE until "ALL DISCS SHUFFLE" appears in the display.

continued

## Playing the CD (continued)

### Repeat Play Operations

You can play the CD tracks repeatedly in any play modes.

To activate the Repeat Play function, press REPEAT until "REPEAT" appears in the display.

To	Press REPEAT
Repeat only one track	Until "REPEAT 1" appears while playing the track you want to repeat.
Cancel Repeat Play	Until "REPEAT" or "REPEAT1" disappears.

When you are in the Repeat Play function, the player repeats the tracks as follows:

When the disc is played in	The player repeats
Continuous Play (ALL DISCS)	All the tracks on all discs
Continuous Play (1 DISC)	All the tracks on the current disc
Shuffle Play (ALL DISCS)	All the tracks on all discs in random orders
Shuffle Play (1 DISC)	All the tracks on the current disc in random orders
Program Play (page 13)	The same program

### Other Operations

To	Do this
Stop playback	Press ■.
Pause	Press ■. Press ■ again or ▷ to resume play.
Select a track	During play or pause, turn ⏪⏩ (AMS) clockwise (to go forward) or counterclockwise (to go backward) (or press ▶▶▶ (to go forward) or ◀◀◀ (to go backward) on the remote).

To	Do this
Select a track directly	Press the number button on the remote.*
Go to the next disc	Press DISC SKIP.
Select a disc directly	Press DISC 1 – 5. When using the remote, follow the procedure below. 1 Press DISC. 2 Press the number button of the disc. 3 Press ENTER.
Find a point in a track	Press and hold ▶▶ or ◀◀ during playback, and release at the desired point.
By scanning each track for 10 seconds (Music Scan)	Press MUSIC SCAN. When you find the track you want, press ▷ to start playing the track. Each time you press MUSIC SCAN, the playing time changes cyclically.
Play tracks in random order	Press SHUFFLE until "SHUFFLE" appears in the display.
Remove the CD	Press ⏏/OPEN/CLOSE.
Adjust the volume	Press ANALOG OUT LEVEL +/- on the remote.

\* When you directly locate a track numbered over 10, press >10 first, then the corresponding number buttons. To enter "0," use button 10.

Example: To play track number 30  
Press >10 first, then 3 and 10.

#### Tips

- You can adjust the analog output level with the ANALOG OUT LEVEL +/- on the remote (page 6).
- You can adjust the headphones volume on the remote. To adjust the volume, connect the headphones to the PHONES jack and adjust the volume with the ANALOG OUT LEVEL +/- on the remote.
- If there is no CD in the player, "–NO DISC–" appears in the display.

#### Notes

- If "OVER" appears in the display, the disc has reached the end while you were pressing ▶▶▶. Press ◀◀◀ or turn ⏪⏩ (AMS) counterclockwise to go back.
- If you press ANALOG OUT LEVEL +/- while recording, the recording level will change even when it is preset on the tape deck, etc.

## Using the CD display

You can check information about the disc using the display.

In the stop mode

### Press TIME/TEXT.

Current disc number

Total playing time

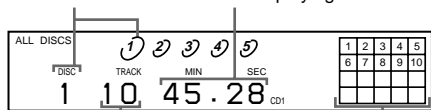

Total number of tracks

Music calendar

The display shows the current disc number, the total number of tracks, total playing time, and music calendar.

The information also appears when you press  $\square$  OPEN/CLOSE to close the disc tray.

Notes on the disc number indications

- The red circle around a disc number indicates the disc is ready to be played.
- When all the tracks on a disc have been played, the semi-circle around the disc number disappears.
- When a disc compartment is recognized as empty, the semi-circled disc number disappears.

During normal playback

While playing a disc, the display shows the current disc number, track number, playing time of the track and the music calendar.

The track numbers in the music calendar disappear after they are played.

To check the remaining time

### Press TIME/TEXT during playback.

Each time you press this button while playing a disc, the display changes as shown in the chart below.

Playing time on the current track  $\rightarrow$

Remaining time on the current track  $\rightarrow$

Remaining time on the disc

Note

In Program Play mode, the remaining time on the disc does not appear.

## While playing a CD TEXT disc

CD TEXT discs have information, such as the disc titles or artist names, memorized in a blank space on the discs where, on normal discs, there is no information. The display shows the CD TEXT information of the disc so that you can check the current disc title, artist name, and track title. When the player detects CD TEXT discs, the "CD TEXT" indication appears in the display.

In the Stop Mode

### Press TIME/TEXT.

Each time you press this button, the display changes as shown in the chart below.

Disc title  $\rightarrow$  Artist name  $\rightarrow$  Total number of tracks and total playing time

During normal playback

### Press TIME/TEXT.

Each time you press this button, the display changes as shown in the chart below.

Track title  $\rightarrow$  Playing time on the current disc  $\rightarrow$  Remaining time on the current track  $\rightarrow$  Remaining time on the disc

If a title or name has more than 12 characters, the first 12 characters will light up after the title or name scrolls by in the display.

continued

## Using the CD display (continued)

### Tip

Some CD TEXT discs have a feature to play only the highlights of the discs.

Press HIGH-LIGHT on the remote to start playing disc highlights in the stop mode.

“HIGH LIGHT” appears momentarily in the display while playing disc highlights.

### Notes

- The display may not show all the characters depending on the disc.
- This player can only display the disc titles, track titles and artist names from CD TEXT discs. Other information cannot be displayed.

## Replacing Discs While Playing a Disc

You can open the disc tray while playing a disc so that you can check what discs are to be played next and replace discs without interrupting playback of the current disc.

### 1 Press EX-CHANGE.

The disc tray opens and two disc compartments appear. Even if the player is playing a disc, it doesn't stop playing.

### 2 Replace discs in the compartments with new ones.

The player plays the disc on the left side compartment after the current disc, and then the one on the right side compartment.

### 3 Press DISC SKIP.

The disc tray turns and other two disc compartments appear.

### 4 Replace discs in the compartments with new ones.

### 5 Press EX-CHANGE.

The disc tray closes.

While the disc tray is open by pressing the EX-CHANGE button

- If the playback of the current disc ends, the player stops playing. If the disc is played in 1 DISC Repeat Play mode (see page 10), the current disc starts playing again.
- In ALL DISCS Shuffle Play mode (see page 9), tracks are reshuffled on the current disc.
- In Program Play mode (see page 13), only the tracks on the current disc are played.
- **Do not push the disc tray to close it in Step 5, as you may damage the player.**



## Creating your own program (continued)

### Changing the track order

You can change your program before you start playing.

To	You need to
Erase a track	Press CHECK until the track you don't want appears in the display, then press CLEAR.
Erase the last track in the program	Press CLEAR. Each time you press the button, the last track will be cleared.
Add tracks to the end of the program	Follow Steps 2 through 4 of the programming procedure.
Change the whole program completely	Hold down CLEAR until "CLEAR" appears in the display. Create a new program following the programming procedure.

## Fading In or Out

You can manually fade in or out to prevent tracks from starting or ending abruptly.

Note that you cannot use this effect when you use the DIGITAL OUT (OPTICAL) connector.

To	Press FADER
Start play fading in	During pause. "FADE" flashes. The play fades in.
End play fading out	When you want to start fading out. "FADE" flashes. Then play fades out and the player pauses.

Fading time lasts for 5 seconds.

## Recording a CD by Specifying Tape Length (Time Edit)

You can have the player create a program that will fit the length of the tape.

The player automatically creates a program, keeping the original order of the disc.

The program can contain up to 32 steps (a pause inserted between steps is counted as one step).

Note that tracks numbered over 20 cannot be programmed automatically.

- 1 Press **DISC SKIP** to select the disc.
- 2 Press **TIME EDIT** repeatedly before you start playing until "EDIT" appears and "A" in the  indication flashes in the display.

- 3 Press **◀** or **▶** to specify the tape length.

Each time you press these buttons, the display changes as shown below, with the tape length of one side following each indication.

```

C-46 23.00 ↔ C-54 27.00 ↔ C-60 30.00
      ↓                               ↓
      - - - ↔ C-90 45.00 ↔ C-74 37.00
  
```

- 4 Press **TIME EDIT** to have the player create the program.

The display shows the tracks to be recorded. "B" in the  indication flashes in the display.

- 5 When you record on both sides of the tape, press **TIME EDIT** again.

The player inserts a pause, then creates the program for side B. The display shows the programmed tracks.

When you record on one side of the tape, skip this step.

- 6 Start recording on the deck and then press **▷** on the player.
- 7 Reverse the tape to side B and press **▷** or **II** on the player to resume playing the remaining tracks.

To cancel Time Edit

Press CONTINUE.

Tips

- You can program the tracks you want in advance. Create a program selecting the desired tracks, then follow Steps 2 to 7. Be careful that the total playing time of the program does not exceed the tape length of one side.
- You can set the tape length freely using **II<< AMS >>I**.  
Example: When the tape length of one side is 30 minutes and 15 seconds
  - 1 To set the minutes, turn **II<< AMS >>I** until "30" appears in the display, then push **II<< AMS >>I**.
  - 2 To set the seconds, turn **II<< AMS >>I** until "15" appears in the display, then push **II<< AMS >>I**.
- To check and change your program, see pages 13 and 14.

## Adjusting the Recording Level (Peak Search)

The player locates the highest level among the tracks to be recorded to let you adjust the recording level before you start recording.

### 1 Before you start playing, press PEAK SEARCH.

"PEAK" flashes in the display and the player starts scanning the disc searching for the highest peak level.

After scanning all the tracks, the player repeats the portion with the highest peak level.

### 2 Adjust the recording level on the deck.

### 3 Press ■ on the player to stop Peak Search.

"PEAK" disappears from the display.

Notes

- The portion with the highest level may differ every time you try the adjustment on the same disc. The difference is, however, so slight that you won't find any problem in adjusting the recording level precisely.
- Peak Search does not operate while you open the disc tray by pressing the EX-CHANGE button.

## What You Can Do With the Custom Files

The player can store the information called “Custom Files” for each disc. By using this function, you can label discs using up to 12 characters.

Once you have stored Custom Files for a disc, the player automatically recalls what you have stored whenever you select the disc. Note that Custom Files will be erased if you do not use the player for about one month.

Where are Custom Files stored?

Custom Files are stored not on the disc, but in the player’s memory. It means you cannot use Custom Files when you play the disc on other players.

Erasing all Custom Files of all discs

Turn off the player. While holding down CLEAR, press POWER to turn on the player. “ALL ERASE” appears in the display, and all Custom Files will be erased.

## Labeling Discs (Disc Name)

You can label discs using up to 12 characters and have the player display the Disc Name each time you select the disc. The Disc Name can be anything you like, such as a title, musician’s name, category or date of purchase.

Tip

When you select a CD TEXT disc, the disc title is stored as the Disc Name automatically. If the disc title has more than 12 characters, the first 12 characters of the disc title are stored.

Note that you cannot change the Disc Name of the CD TEXT disc.

### Labeling discs on the player

- 1 **Insert or select the disc.**
- 2 **Press MENU.**  
“DISC NAME” flashes in the display.
- 3 **Push  $\lll$  AMS  $\ggg$ .**  
“NAME INPUT” appears, then the flashing cursor ( $\_$ ) appears.
- 4 **Turn  $\lll$  AMS  $\ggg$  until the character you want appears in the display.**  
The cursor disappears and the first space for the Disc Name flashes.  
As you turn  $\lll$  AMS  $\ggg$  clockwise, the characters appear in the following order.  
Turn  $\lll$  AMS  $\ggg$  counterclockwise to go back to the previous character.

(space) A B C D E F G H I J K L M N O  
P Q R S T U V W X Y Z a b c d e f g h i j  
k l m n o p q r s t u v w x y z 0 1 2 3 4 5 6  
7 8 9 ! “ # \$ % & ’ ( ) \* + , - . / : ; < = > ?  
@ \_



**5 Push ◀◀ AMS ▶▶ to select the character.**

The selected character lights up, and the flashing cursor appears to indicate the next space to be input.

To insert a space  
Press ▶▶.

If you have made a mistake  
Press ◀◀/▶▶ to flash the incorrect character,  
then input the correct character.

**6 Repeat Steps 4 and 5 to input more characters.**

**7 Press MENU to store the Disc Name.**

Repeat Steps 1 to 7 to assign Disc Names to other discs.

If you have made a mistake while inputting the character

To correct the character which has been input

1 Press ◀◀ or ▶▶ until the incorrect character flashes.

2 Turn ◀◀ AMS ▶▶ until the desired character appears.

To correct the character currently being input

1 Press CLEAR to delete the incorrect character.

2 Input the correct character.

To insert a character between the input characters

Press ◀◀ or ▶▶ until the cursor moves to the former of the two characters, then press ENTER and input the correct character.

## Labeling discs using the remote

**1 Press DISC in Continuous Play Mode.**

**2 Press the number button of the disc you want to assign a Disc Name, and then ENTER.**

**3 Press NAME INPUT.**

The flashing cursor (␣) appears.

**4 Press CAPS to find the letter type you want.**

Each time you press the button, the letter type changes cyclically among capital letters (ABC), small letters (abc) and numbers (123). To select a symbol, you have to select the capital or small letter type.

**5 To input a letter, press the number button corresponding to the letter you want (indicated beside each number button).**

Each time you press the button, the letter changes cyclically among the ones indicated beside the button.

To input symbols, press the number button 1 repeatedly until the symbol you want appears in the display.

To insert a space, press SPACE once.

To input a number, press the number button you want.

**6 Press ▶▶ to select the character.**

The selected character lights up, and the flashing cursor appears to indicate the next space to be input.

You can also go to the next space by pressing other number buttons.

**7 Repeat Steps 4 through 6 to input more characters.**

**8 Press NAME INPUT to store the Disc Name.**

Repeat Steps 1 through 8 to assign Disc Names to other discs.

## Erasing the Disc Name

**1 Follow Steps 1 and 3 in “Labeling discs on the player” on page 16 to select the Disc Name you want to erase.**

**2 Press CLEAR repeatedly until all the characters disappear.**

**3 Press MENU.**

## Controlling Another CD Player (Advanced Mega Control)

This unit can control a second CD player (see “Connecting Another CD Player” on pages 8).

Even when a second CD player is connected, the controls on both of the units will function. When you press the play button on either unit, the operating player stops and the resting player starts.

Note that depending on the player, you may not be able to operate all the functions of the second CD player.

The controls as described below are effective while the MEGA CONTROL button is lit:

CONTINUE, SHUFFLE, PROGRAM,  
REPEAT, MENU, MEGA CONTROL,  
⏮ AMS ⏭, ▷, ⏸, ■, ⏪/⏩

### Playing discs of the second CD player

#### 1 Press MEGA CONTROL.

The MEGA CONTROL button lights up and the display shows the current disc number of the second player.

#### 2 Select the play mode you want.

To program tracks, use the controls on the second player.

#### 3 Press ▷ to start playing.

The play starts and the display shows the current disc and track numbers and the playing time of the track.

While the MEGA CONTROL button is lit, you can control the second player with the controls on this player as follows:

To	You need to
Pause	Press ⏸.
Stop play	Press ■.
Locate a disc while the second player is set to Continuous Play mode	Turn ⏮ AMS ⏭ until the display shows the disc number you want, then push ⏮ AMS ⏭.
Locate a track	Press ⏪/⏩ until the display shows the track number you want.

- To do other operations, use the controls on the second player or the supplied remote.
- The AMS buttons (⏮/⏭) and search buttons (⏪/⏩) on the remote operate the second player as indicated on the remote.

To control the second player directly using the supplied remote

Set CD 1/2/3 on the remote to CD 3, which is the same mode set for the second player.

To control this player again

Press MEGA CONTROL. The MEGA CONTROL button goes off and you can control this player.

#### Notes

- You cannot locate a particular point in a track of the second player using the controls on this player.
- Some controls on this player work on the second player differently from they do to this player.

### Loading the Disc Names (Disc Memos) of the second CD player

If the second CD player has the Disc Name (Disc Memo) function (see page 16), you can load the Disc Name (Disc Memo) of the second CD player to this player’s memory and display them on this player.

#### 1 Press MENU.

#### 2 Turn ⏮ AMS ⏭ until “LOAD 2ndNAME” appears in the display.

#### 3 Push ⏮ AMS ⏭.

This player starts loading. (Loading takes about one minute.)

Note

If each Disc Name (Disc Memo) of the second CD player has more than 12 characters, the first 12 characters of each are loaded to this player.

### Labeling discs of the second CD player

You can label discs of the second CD player or change the Disc Names (Disc Memos) loaded from the second CD player.

- 1 **Press MEGA CONTROL.**  
The MEGA CONTROL button lights up.
- 2 **Press CONTINUE.**
- 3 **Turn ◀◀ AMS ▶▶ to select the disc you want, then push ◀◀ AMS ▶▶.**
- 4 **Press MENU.**
- 5 **Turn ◀◀ AMS ▶▶ until "DISC NAME" appears in the display, then push ◀◀ AMS ▶▶.**
- 6 **Input the new Disc Name (Disc Memo) following the procedure in "Labeling Discs" on page 16.**

Note

The new Disc Names (Disc Memos) are stored on this player's memory, so you cannot display them on the second CD player.

## Playing Alternately (No-Delay Play/X-Fade Play)

When you connect the second player, you can play tracks in this player and those in the second player alternately in any play mode (see "Connecting Another CD Player" on page 8).

Select one of the following methods:

- **No-Delay Play:** The current player changes at each track. Each time the current player changes to the other player, the other player starts play without a break in sound immediately after the current player ends play. The other player skips the lead-in portion and starts playing from where the sound actually begins.
- **X-Fade Play:** The current player changes at each track or at the specified interval. You can select the interval among 30, 60 and 90 seconds. Each time the current player changes to the other player, the sound from both players is mixed. The current player ends play by fading out, and the other player starts play by fading in.

### 1 Select the play mode you want on each player.

#### 2 When you select No-Delay Play

Press X-FADE/NO DELAY repeatedly until "NO DELAY" appears in the display (or press NO DELAY on the remote).

#### When you select X-Fade Play

Press X-FADE/NO DELAY or X-FADE on the remote.

Each time you press X-FADE/NO DELAY, the indication (X-Fade mode) appears as follows:

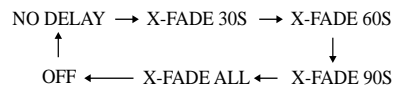

Each time you press X-FADE on the remote, the indication (X-Fade mode) appears as follows:

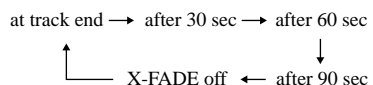

## Playing Alternately (No-Delay Play/X-Fade Play) (continued)

### Note

“NO DELAY” does not appear when you operate from the remote.

To change the current player each time a whole track is finished, select “X-FADE ALL.”

To change the current player at the specified interval, press X-FADE/NO DELAY repeatedly until the interval you want appears in the display.

### 3 Press $\triangleright$ to start playing.

The MEGA CONTROL button lights up while the track in the second player is selected.

To check the X-Fade mode status

Press X-FADE/NO DELAY once.

The X-Fade mode status appears momentarily.

To cancel No-Delay/X-Fade Play

Press X-FADE/NO DELAY repeatedly until “X-FADE” or “NO DELAY” goes off. The current player continues playing.

### Tips

- you can change the method (No-Delay or X-Fade) during play when you press X-FADE/NO DELAY in Step 2.
- When you press FADER during X-Fade Play, you can start X-Fade whenever you like. Even after you have set the X-Fade mode and started X-Fade Play, you can start X-Fade manually at the point you like. Note that you cannot do this operation while the sound from both players is mixed.

### Notes

- The play starts from the second player if you start play while the MEGA CONTROL button is lit.
- When either player has played all its discs/tracks, both players stop, even if the other player has not finished yet.
- Do not use the controls on the second player during No-Delay Play/X-Fade Play. They may not work correctly.

## Using the CONTROL A1II control system

This player is compatible with the CONTROL A1II Control System.

The CONTROL A1II control system was designed to simplify the operation of audio systems composed of separate Sony components. CONTROL A1II connections provide a path for the transmission of control signals that enable automatic operation and control features usually associated with integrated systems.

Currently, CONTROL A1II connections between a Sony MD deck, CD player, amplifier (receiver), and cassette deck provide automatic function selection and synchronized recording.

In the future the CONTROL A1II connection will work as a multifunction bus allowing you to control various functions for each component.

### Note

The CONTROL A1II control system is designed to maintain upward compatibility as the control system is upgraded to handle new functions. In this case, however, older components will not be compatible with the new functions.

## CONTROL A1II and CONTROL A1 compatibility

The CONTROL A1 control system has been updated to the CONTROL A1II which is the standard system in the Sony 300 disc CD changer and other recent Sony components. Components with CONTROL A1 jacks are compatible with components with CONTROL A1II, and can be connected to each other. Basically, the majority of the functions available with the CONTROL A1 control system will be available with the CONTROL A1II control system. However, when making connections between components with CONTROL A1 jacks and components with CONTROL A1II jacks, the number of functions that can be controlled may be limited depending on the component. For detailed information, refer to the operating instructions supplied with the component(s).

## Connecting the CONTROL A1II control system

Connect monaural (2P) mini-plug cables in series to the CONTROL A1II jacks on the back of each component. You can connect up to ten CONTROL A1II compatible components in any order. However, you can connect only one of each type of component (i.e., 1 CD player, 1 MD deck, 1 tape deck and 1 receiver). (You may be able to connect more than one CD player or MD deck, depending on the model. Refer to the operating instructions supplied with the respective component for details.)

### Example

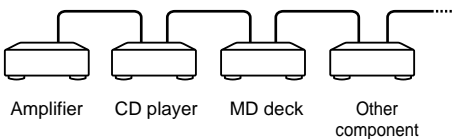

In the CONTROL A1II control system, the control signals flow both ways, so there is no distinction of IN and OUT jacks. If a component has more than one CONTROL A1II jack, you can use either one, or connect different components to each jack.

About the connecting cable  
Use the supplied monaural (2P) mini-plug cable.

## Basic functions of the CONTROL A1II control system

### Automatic function selection

When you connect CONTROL A1II compatible Sony components using CONTROL A1II cables (not supplied), the function selector on the amplifier (or receiver) automatically switches to the correct input when you press the play button on one of the connected components.

(For example, when you press  $\blacktriangleright$  (play button) on the CD while the MD deck is playing, the function selector on the amplifier switches from MD to CD.)

### Notes

- This function works only when the components are connected to the amplifier (or receiver) inputs according to the names on the function buttons. Certain receivers allow you to switch the names of the function buttons. In this case, refer to the operating instructions supplied with the receiver.
- When recording, do not play any components other than the recording source. It will cause the automatic function selection to operate.

continued

## Using the CONTROL A1II control system (continued)

### Synchronized recording

This function lets you conduct synchronized recording between the CD and the recording component.

- 1 Set the source selector on the amplifier (or receiver) to the CD.**
- 2 Set the CD to playing pause mode (make sure both the  $\triangleright$  and **II** indicators light together).**
- 3 Set the recording component to recording pause mode.**
- 4 Press **II** on the deck.**

The CD is automatically released from pause mode, and recording begins shortly thereafter.

When play ends from the CD, recording stops.

#### Tip

Certain recorder components may be equipped with a special synchronized recording function that uses the CONTROL A1II Control System; like "CD Synchro Dubbing." In this case, refer to the Operating Instructions supplied with the recorder component.

#### Note

Do not set more than one component to the pause mode.

## Precautions

### On safety

- Caution — The use of optical instruments with this product will increase eye hazard.
- Should any solid object or liquid fall into the cabinet, unplug the player and have it checked by qualified personnel before operating it any further.
- Discs with non-standard shapes (e.g., heart, square, star) cannot be played on this unit. Attempting to do so may damage the unit. Do not use such discs.

### On power sources

- Before operating the player, check that the operating voltage of the player is identical with your local power supply. The operating voltage is indicated on the nameplate at the rear of the player.
- The player is not disconnected from the AC power source (mains) as long as it is connected to the wall outlet, even if the player itself has been turned off.
- If you are not going to use the player for a long time, be sure to disconnect the player from the wall outlet. To disconnect the AC power cord (mains lead), grasp the plug itself; never pull the cord.
- AC power cord must be changed only at the qualified service shop.

### On placement

- Place the player in a location with adequate ventilation to prevent heat build-up in the player.
- Do not place the player on a soft surface such as a rug that might block the ventilation holes on the bottom.
- Do not place the player in a location near heat sources, or in a place subject to direct sunlight, excessive dust or mechanical shock.

### On operation

- If the player is brought directly from a cold to a warm location, or is placed in a very damp room, moisture may condense on the lenses inside the player. Should this occur, the player may not operate properly. In this case, remove the disc and leave the player turned on for about an hour until the moisture evaporates.

### On adjusting volume

- Do not turn up the volume while listening to a portion with very low level inputs or no audio signals. If you do, the speakers may be damaged when a peak level portion is played.

## On cleaning

- Clean the cabinet, panel and controls with a soft cloth slightly moistened with a mild detergent solution. Do not use any type of abrasive pad, scouring powder, or solvent such as alcohol or benzine.

If you have any questions or problems concerning your player, please consult your nearest Sony dealer.

## Notes on CDs

### On handling CDs

- To keep the disc clean, handle the disc by its edge. Do not touch the surface.
- Do not stick paper or tape on the disc.



- Do not expose the disc to direct sunlight or heat sources such as hot air ducts, nor leave it in a car parked in direct sunlight as there can be considerable rise in temperature inside the car.
- Do not use any commercially available stabilizer. If you do, the disc and the player may be damaged.
- After playing, store the disc in its case.

### On cleaning

- Before playing, clean the disc with a cleaning cloth. Wipe the disc from the centre out.

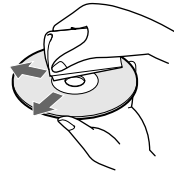

- Do not use solvents such as benzine, thinner, commercially available cleaners or anti-static spray intended for vinyl LPs.

### Notes on CD-R/CD-RW playback

- Discs recorded on CD-R/CD-RW drives may not be played back because of scratches, dirt, recording condition, or the drive's characteristics. Besides, the discs, which are not yet finalized at the end of recording, cannot be played back.

## Troubleshooting

If you experience any of the following difficulties while using the player, use this troubleshooting guide to help you remedy the problem. Should any problem persist, consult your nearest Sony dealer.

### There's no sound.

- Check that the player is connected securely.
- Make sure you operate the amplifier correctly.
- Adjust the analog output level with ANALOG OUT LEVEL +/- on the remote.

### The CD does not play.

- There's no CD inside the player. "--NO DISC--" appears. Insert a CD.
- Place the CD with the label side up on the disc tray correctly.
- Clean the CD (see page 23).
- Moisture has condensed inside the player. Remove the disc and leave the player turned on for about an hour.
- Place the CD in the correct position on the disc tray.

### The recording level has changed.

- The recording level changes if you adjust the analog output level with ANALOG OUT LEVEL +/- on the remote during recording.

### The remote does not function.

- Remove the obstacles in the path of the remote and the player.
- Point the remote at the remote sensor  on the player.
- Replace all the batteries in the remote with new ones if they are weak.

### The player functions incorrectly.

- The microcomputer chips may be operating incorrectly. Turn the power off, then turn it back on to reset the player.

## Specifications

### Compact disc player

Laser	Semiconductor laser ( $\lambda = 780 \text{ nm}$ ) Emission duration: continuous
Frequency response	2 Hz to 20 kHz $\pm 0.5 \text{ dB}$
Dynamic range	More than 93 dB
Harmonic distortion	Less than 0.0045%

### Outputs

	Jack type	Maximum output level	Load impedance
ANALOG OUT	Phono jacks	2 V (at 50 kilohms)	Over 10 kilohms
DIGITAL OUT (OPTICAL)	Optical output connector	-18 dBm	Wave length: 660 nm
PHONES	Stereo phone jack	10 mW	32 ohms

### General

Power requirements	120 V AC, 60 Hz
Power consumption	11 W
Dimensions (approx.) (w/h/d)	430 x 110 x 400 mm (17 x 4 3/8 x 15 3/4 in.) incl. projecting parts
Mass (approx.)	5.2 kg (11 lbs 8 oz)

### Supplied accessories

Audio cord (2 phono plugs – 2 phono plugs) (1)  
Remote commander (remote) (1)  
R6 (size AA) batteries (2)  
Monaural (2P) mini-plug cable (1)

Design and specifications are subject to change without notice.





Cet appareil numérique de la classe A est conforme à la norme NMB-003 du Canada.

#### ATTENTION

POUR PREVENIR LES CHOCS ELECTRIQUES,  
NE PAS UTILISER CETTE FICHE POLARISEE  
AVEC UN PROLONGATEUR, UNE PRISE DE  
COURANT OU UNE AUTRE SORTIE DE  
COURANT, SAUF SI LES LAMES PEUVENT  
ETRE INSEREES A FOND SANS EN LAISSER  
AUCUNE PARTIE A DECOUVERT.

## A propos de ce manuel

Les instructions contenues dans le présent mode d'emploi concernent le modèle CDP-CE575.

#### Conseil

Les instructions de ce manuel décrivent les commandes du lecteur.

Vous pouvez également utiliser les commandes de la télécommande si elles portent les même noms que celles du lecteur ou des noms similaires.

# Table des matières

## Identification des pièces 4

Panneau avant .....	4
Panneau arrière .....	4
Télécommande .....	5

## Préparation

Insertion de piles dans la télécommande .....	6
Raccordement du système .....	6
Connexion d'un autre lecteur CD .....	8

## Lecture de CD

Chargement d'un CD .....	9
Lecture de CD — Lecture normale/Lecture aléatoire/Lecture répétée .....	9
Utilisation de la fenêtre d'affichage CD .....	11
Remplacement de disques en cours de lecture d'un disque .....	12
Programmation des pistes du CD .....	13
Fondu enchaîné .....	14

## Enregistrement de CD

Enregistrement d'un CD en spécifiant la longueur de la bande (Time Edit) .....	14
Réglage du niveau d'enregistrement (Recherche de crête) .....	15

## Stockage d'informations sur les CD (fichiers personnalisés)

Possibilités des fichiers personnalisés .....	16
Identification des disques (nom du disque) .....	16

## Utilisation du lecteur avec un autre appareil

Contrôle d'un autre lecteur CD (Advanced Mega Control) .....	18
Lecture alternée (No-Delay Play/X-Fade Play) .....	19

## Informations complémentaires

Utilisation du système CONTROL AIII .....	20
Précautions .....	22
Remarques sur les CD .....	23
Dépannage .....	Couverture arrière
Spécifications .....	Couverture arrière

## Panneau avant

Les éléments sont classés par ordre alphabétique.

Reportez-vous aux pages indiquées entre parenthèses ( ) pour plus de détails.

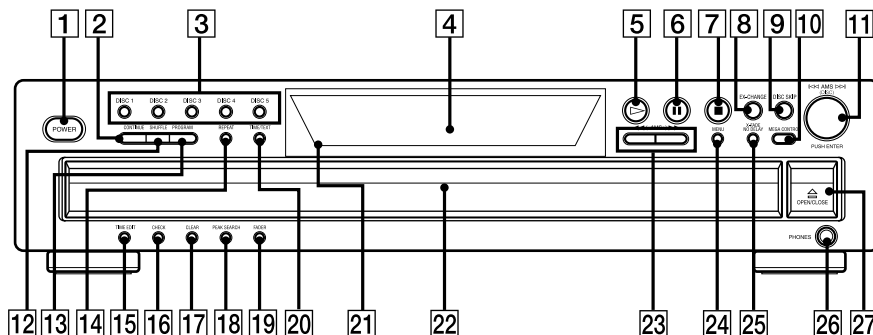

Capteur de la télécommande **21** (6)  
 CHECK **16** (13)  
 CLEAR **17** (13, 14, 16, 17)  
 Compartiment à disques **22** (9)  
 CONTINUE **2** (9, 13, 15, 18)  
 DISC 1-5 **3** (9, 10, 13)  
 DISC SKIP **9** (9, 12, 13)  
 EX-CHANGE **8** (12, 15)  
 FADER **19** (14, 20)  
 Fenêtre d'affichage **4** (11)  
 MEGA CONTROL **10** (18, 19)

MENU **24** (8, 16, 17)  
 PEAK SEARCH **18** (15)  
 POWER **1** (7, 9, 16)  
 Prise PHONES **26** (10)  
 PROGRAM **13** (9, 13, 18)  
 REPEAT **14** (10, 18)  
 SHUFFLE **12** (9, 10, 18)  
 TIME EDIT **15** (14)  
 TIME/TEXT **20** (11)  
 X-FADE/NO DELAY **25** (19, 20)

### DESCRIPTIONS DES TOUCHES

- ⊞ OPEN/CLOSE **27** (7, 9, 10, 11)
- ▶ **5** (9, 13, 15, 18, 20, 22)
- ⏸ **6** (10, 15, 18, 22)
- **7** (10, 15, 18)
- Molette ◀◀AMS▶▶ (DISC) **11**  
 (10, 13, 15, 17, 18, 19)
- ◀◀/▶▶ (AMS+/-) **23** (10, 14, 17, 18)

## Panneau arrière

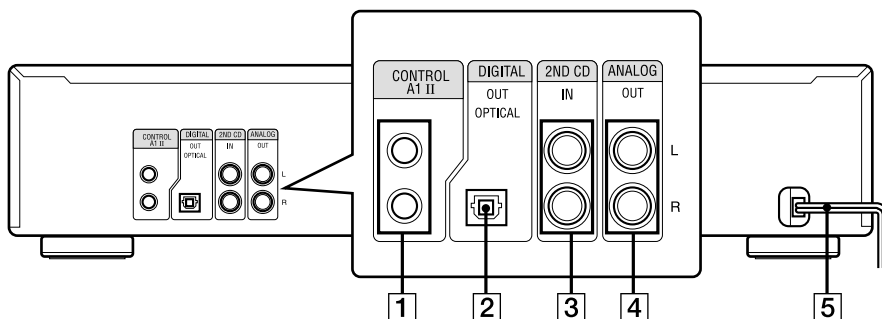

Câble secteur **5** (6)  
 Prise DIGITAL OUT OPTICAL **2** (7)  
 Prises 2ND CD IN **3** (8)  
 Prises ANALOG OUT L/R **4** (6)  
 Prises CONTROL A1II **1** (6, 20)

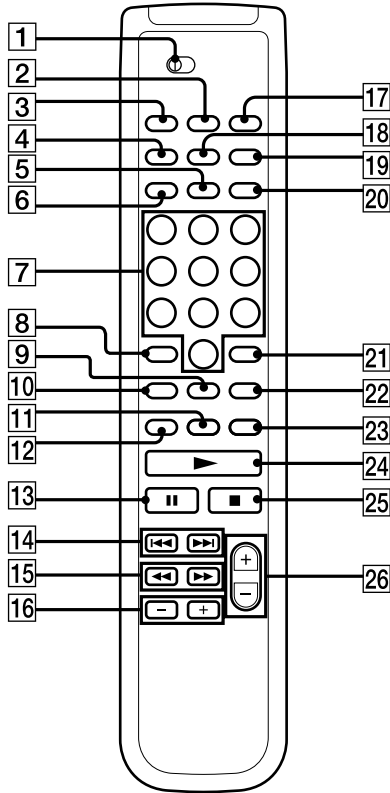

ANALOG OUT LEVEL +/- **26** (6, 7, 10)  
 CHECK **9** (13)  
 CLEAR **22** (13, 14, 16, 17)  
 Commutateur CD1/2/3 **1** (7)  
 CONTINUE **3** (9, 13, 15, 18)  
 DISC/CAPS **6** (10, 17)  
 DISC SKIP +/- **16** (9, 12, 13)  
 ENTER **21** (17)  
 FADER/DEL **20** (14, 20)  
 HIGH-LIGHT **23** (12)

MEGA CONTROL **4** (18, 19)  
 MUSIC SCAN **11** (10)  
 NAME INPUT **12** (17)  
 NO DELAY **19** (19, 20)  
 PROGRAM **17** (9, 13, 18)  
 REPEAT **10** (10, 18)  
 SHUFFLE **2** (9, 10, 18)  
 TIME/TEXT/SPACE **5** (11, 17)  
 Touches numériques **7** (10, 13, 17)  
 X-FADE **18** (19, 20)

## DESCRIPTIONS DES TOUCHES

>10 **8** (10, 13)  
 ► **24** (9, 13, 15, 18, 20, 22)  
 || **13** (10, 15, 18, 22)  
 ■ **25** (10, 15, 18)  
 ◀◀/▶▶ **14** (10, 13, 15, 17, 18, 19)  
 ◀◀/▶▶ **15** (10, 14, 17, 18)

## Insertion de piles dans la télécommande

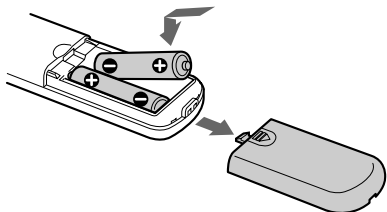

Vous pouvez commander le lecteur à l'aide de la télécommande fournie.

Insérez deux piles R6 (AA) en faisant correspondre les signes + et - des piles avec le schéma situé à l'intérieur du compartiment.

Commencez par insérer le pôle négatif (-), puis appuyez sur la pile jusqu'à ce que le pôle positif (+) s'encliquette.

Lorsque vous utilisez la télécommande, dirigez-la vers le capteur  du lecteur.

### Conseil

Lorsque la télécommande ne fonctionne plus, remplacez les deux piles par des piles neuves.

### Remarque

- Ne laissez pas la télécommande dans un endroit extrêmement chaud ou humide.
- Ne laissez pas tomber de corps étrangers dans le boîtier de la télécommande, notamment lorsque vous changez les piles.
- N'exposez pas le capteur de télécommande directement aux rayons du soleil ou à des équipements d'éclairage. Sinon, vous risquez de déclencher un dysfonctionnement de l'appareil.
- Si vous n'utilisez la télécommande pendant une période prolongée, retirez les piles pour éviter les dommages dus à la fuite des piles ou à la corrosion.

## Raccordement du système

### Raccordements

Cette section décrit comment raccorder le lecteur CD à un amplificateur. Assurez-vous que vous avez mis les deux appareils hors tension avant de procéder aux raccordements.

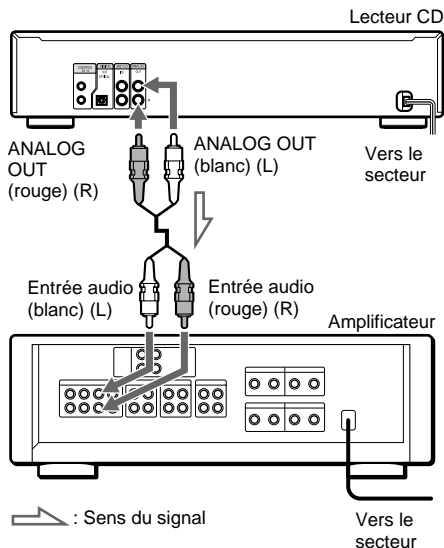

### Conseils

- Vous pouvez régler le niveau de sortie analogique de l'amplificateur à l'aide de la télécommande livrée avec l'appareil. Appuyez sur ANALOG OUT LEVEL +/- sur la télécommande. Vous pouvez réduire le niveau de sortie jusqu'à -20 dB. Lorsque vous réduisez le niveau de sortie analogique, l'indication "FADE" apparaît dans la fenêtre d'affichage.
- Si vous disposez d'un appareil Sony doté de la prise CONTROL AIII, raccordez-le via cette prise. Vous pouvez simplifier le fonctionnement des systèmes audio constitués de composants Sony séparés. Pour obtenir davantage d'informations, reportez-vous à la section "Utilisation du système CONTROL AIII" à la page 20.

## Raccordements numériques

Si vous disposez d'un composant numérique, comme par exemple un amplificateur numérique, un convertisseur D/A, DAT ou MD, raccordez le composant via le connecteur DIGITAL OUT (OPTICAL) à l'aide du câble optique (non fourni). Retirez le capuchon et raccordez le câble optique.

Lorsque vous effectuez ce raccordement, notez que vous ne pouvez pas utiliser les fonctions suivantes :

- Fondu enchaîné (voir page 14)
- Réglage du niveau de sortie à l'aide des touches ANALOG OUT LEVEL +/- sur la télécommande

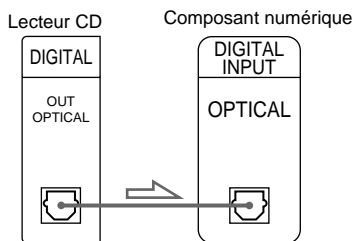
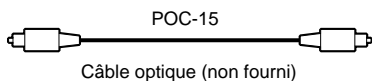

### Remarque

Lorsque vous effectuez le raccordement via le connecteur DIGITAL OUT (OPTICAL), des bruits parasites peuvent se produire lors de la lecture d'un CD non musical, comme par exemple un CD-ROM.

Lorsque vous utilisez un autre lecteur CD Sony en parallèle à ce lecteur

Vous pouvez régler la télécommande fournie pour qu'elle opère uniquement sur ce lecteur.

- S'il est possible de régler le mode de contrôle de l'autre lecteur :  
Réglez le commutateur CD1/2/3 de la télécommande de ce lecteur sur CD1 (réglage usine), puis réglez la télécommande de l'autre lecteur sur CD2 ou CD3.
- S'il est impossible de régler le mode de contrôle de l'autre lecteur :  
Réglez le commutateur CD1/2/3 de la télécommande de ce lecteur sur CD2 ou CD3.  
En cas de changement de mode de la commande de chaque lecteur. Pour obtenir davantage d'informations, reportez-vous à la section "Modification du mode de contrôle du lecteur" à la page 8.

## Transport du lecteur

Avant de transporter le lecteur, suivez la procédure ci-dessous pour replacer les mécanismes internes dans leur position d'origine.

- 1 Retirez tous les disques du plateau.**
- 2 Appuyez sur  $\triangle$  OPEN/CLOSE pour refermer le plateau.**

L'indication "--NO DISC--" apparaît dans la fenêtre d'affichage.

- 3 Attendez 10 secondes, puis appuyez sur POWER pour mettre le lecteur hors tension.**

## Connexion d'un autre lecteur CD

Si vous disposez d'un lecteur CD Sony dans lequel vous pouvez insérer 5, 50, 200, 300 ou 400 disques, qui est équipé de la prise CONTROL A1II (ou CONTROL A1) et dont le mode de contrôle peut être réglé sur CD 3, vous pouvez commander ce lecteur en tant qu'appareil auxiliaire de votre lecteur d'origine. Après avoir raccordé le lecteur et un amplificateur, procédez comme suit.

Veillez à ce que chaque lecteur soit hors tension avant de réaliser ce raccordement.

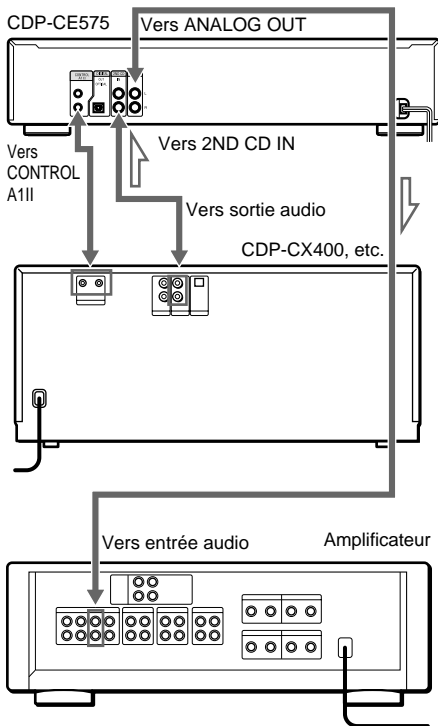

: Sens du signal

- Raccordez les lecteurs avec un câble audio (voir également la section "Raccordements" à la page 6).**
- Raccordez les lecteurs avec un cordon à mini fiche (2P) monaural.**

Pour obtenir davantage d'informations sur ce raccordement, reportez-vous à la section "Utilisation du système CONTROL A1II", à la page 20.

- Réglez le mode de contrôle de ce lecteur sur CD1 (réglages usine) ou sur CD2, puis réglez le second lecteur sur CD3.**

Vérifiez l'affichage du mode de contrôle actuel de ce lecteur. Si le mode est réglé sur CD3, vous devez modifier le mode comme décrit ci-dessous.

Lorsque le réglage des deux lecteurs est terminé, réglez correctement les commutateurs CD1/2/3 de chaque télécommande.

Pour obtenir davantage d'informations sur le fonctionnement du deuxième lecteur, reportez-vous à la section "Contrôle d'un autre lecteur CD" à la page 18 et à la section "Lecture alternée" à la page 19.

### Remarques

- Ne raccordez pas un lecteur autre que celui que vous utilisez comme lecteur auxiliaire aux prises 2ND CD IN de ce lecteur.
- Lors du raccordement d'un deuxième lecteur CD, ne branchez pas le connecteur DIGITAL OUT (OPTICAL) de ce lecteur à l'amplificateur.

### Modification du mode de contrôle du lecteur

- Appuyez sur MENU.**
- Tournez AMS pour sélectionner "COMMAND MODE".**
- Appuyez sur AMS .**  
Le mode de contrôle actuel apparaît.
- Tournez AMS pour sélectionner CD1 ou CD2, puis appuyez de nouveau sur AMS .**



## Chargement d'un CD

- 1 Mettez l'amplificateur sous tension et sélectionnez la position du lecteur CD de façon à pouvoir écouter le son de ce lecteur.
- 2 Appuyez sur **POWER** pour mettre le lecteur sous tension.
- 3 Appuyez sur **OPEN/CLOSE**.  
Le compartiment à disques sort.
- 4 Placez un disque sur le plateau, étiquette vers le haut.

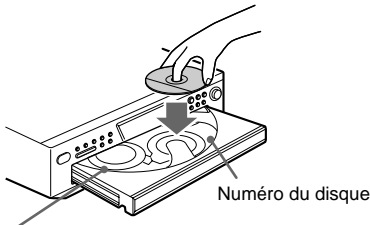

Lorsque vous écoutez un seul CD, placez-le sur le cercle situé à l'intérieur du plateau.

- 5 Pour placer d'autres disques, appuyez sur **DISC SKIP** et placez les disques dans l'ordre où vous souhaitez les écouter.

A chaque pression sur la touche, le plateau tourne et vous pouvez placer les disques dans les emplacements vides. Le lecteur commence par lire le disque se trouvant en face de vous.

- 6 Appuyez sur **OPEN/CLOSE** pour fermer le compartiment à disques.

## Lecture du CD

### —Lecture normale/Lecture aléatoire/ Lecture répétée

Cet appareil vous permet d'écouter le CD selon différents modes de lecture.

- 1 Sélectionnez le mode de lecture.

Pour lire	Appuyez
Tous les disques du lecteur dans l'ordre.	plusieurs fois sur <b>CONTINUE</b> jusqu'à ce que "ALL DISCS" apparaisse.
Uniquement le disque sélectionné.	plusieurs fois sur <b>CONTINUE</b> jusqu'à ce que "1 DISC" apparaisse.
Toutes les pistes de l'ensemble des disques en ordre aléatoire.	plusieurs fois sur <b>SHUFFLE</b> jusqu'à ce que "ALL DISCS SHUFFLE" apparaisse.
Toutes les pistes d'un disque spécifique en ordre aléatoire.	plusieurs fois sur <b>SHUFFLE</b> jusqu'à ce que "1 DISC SHUFFLE" apparaisse.
Les pistes du CD selon votre programmation (voir "Programmation des pistes du CD" à la page 13).	sur <b>PROGRAM</b> .

- 2 Appuyez sur **▷**.

#### Conseils

- Vous pouvez sélectionner le premier disque que vous souhaitez écouter en appuyant sur l'une des touches **DISC 1 – 5**.
- Vous pouvez spécifier les disques en cours de lecture aléatoire **ALL DISCS** et les pistes des disques spécifiés sont lues dans un ordre aléatoire. Appuyez sur **DISC 1 – 5** pour spécifier les disques après l'étape 1.  
Dans la fenêtre d'affichage, des demi-cercles apparaissent autour des numéros de disques spécifiés. Pour annuler les disques sélectionnés, appuyez une nouvelle fois sur **DISC 1 – 5**. Les demi-cercles disparaissent.  
Pour revenir à la lecture aléatoire **ALL DISCS**, appuyez sur **SHUFFLE** jusqu'à ce que l'indication "ALL DISCS SHUFFLE" apparaisse dans la fenêtre d'affichage.

suite page suivante

## Lecture du CD (suite)

### Lecture répétée

Vous pouvez lire les pistes CD de façon répétée dans n'importe quel mode de lecture.

Pour activer la fonction de lecture répétée, appuyez sur REPEAT en cours de lecture jusqu'à ce que l'indication "REPEAT" apparaisse dans la fenêtre d'affichage.

Pour	Appuyez sur REPEAT
Répéter une seule piste	Jusqu'à ce que "REPEAT 1" apparaisse en cours de lecture de la piste que vous voulez répéter.
Annuler la lecture répétée	Jusqu'à ce que "REPEAT" ou "REPEAT 1" disparaisse.

Lorsque l'appareil est en mode de lecture répétée, il répète les pistes de la façon suivante :

Lorsque le disque est lu en	Le lecteur répète
Lecture continue (ALL DISCS)	Toutes les pistes de tous les disques.
Lecture continue (1 DISC)	Toutes les pistes du disque en cours.
Lecture aléatoire (ALL DISCS)	Toutes les pistes de tous les disques dans un ordre aléatoire.
Lecture aléatoire (1 DISC)	Toutes les pistes du disque en cours dans un ordre aléatoire.
Lecture programmée (page 13)	Le même programme.

### Autres opérations

Pour	Procédez de la façon suivante
Arrêter la lecture	Appuyez sur ■.
Effectuer une pause	Appuyez sur ■■. Puis appuyez une nouvelle fois sur ■■ ou sur ▷ pour reprendre la lecture.
Sélectionner une piste	En cours de lecture ou de pause, tournez la molette ◀◀◀AMS▶▶▶ dans le sens horaire (pour avancer) ou dans le sens antihoraire (pour revenir en arrière) (ou appuyez sur ▶▶▶ (pour avancer) ou sur ◀◀◀ (pour revenir en arrière) sur la télécommande).

Pour	Procédez de la façon suivante
Sélectionner directement une piste	Appuyez sur la touche numérique de la télécommande.*
Passer au disque suivant	Appuyez sur DISC SKIP.
Sélectionner directement un disque	Appuyez sur DISC 1 - 5. Lorsque vous utilisez la télécommande, procédez comme suit. 1 Appuyez sur DISC. 2 Appuyez sur la touche numérique correspondant au disque. 3 Appuyez sur ENTER.
Trouver un endroit dans une piste	Maintenez la touche ▶▶ enfoncée en cours de lecture et relâchez-la à l'endroit souhaité.
En explorant les 10 premières secondes de chaque plage (balayage des intros)	Appuyez sur MUSIC SCAN. Lorsque vous avez trouvé la plage voulue, appuyez sur ▷ pour démarrer la lecture. Chaque fois que vous appuyez sur cette touche, la durée de lecture change suivant une séquence cyclique.
Lire les pistes en ordre aléatoire	Appuyez sur SHUFFLE jusqu'à ce que "SHUFFLE" apparaisse dans la fenêtre d'affichage.
Retirer le CD	Appuyez sur ◀OPEN/CLOSE.
Régler le volume	Appuyez sur la touche ANALOG OUT LEVEL +/- de la télécommande.

\* Pour localiser directement une piste dont le numéro est supérieur à 10, appuyez d'abord sur >10 puis sur les touches numériques correspondantes. Pour saisir "0", utilisez la touche 10.

Exemple : pour lire la piste 30  
Appuyez d'abord sur >10 puis sur 3 et 10.

### Conseils

- Vous pouvez sélectionner le niveau de sortie analogique à l'aide de la touche ANALOG OUT LEVEL +/- de la télécommande (page 6).
- Vous pouvez régler le volume du casque à partir de la prise PHONES et réglez le volume avec ANALOG OUT LEVEL +/- sur la télécommande.
- S'il n'y a aucun CD dans le lecteur, l'indication "– NO DISC –" apparaît.

### Remarques

- Si l'indication "OVER" apparaît dans la fenêtre d'affichage, le disque a atteint la fin alors que vous appuyiez sur ▶▶. Appuyez sur ◀◀ ou tournez la molette ◀◀◀AMS▶▶▶ dans le sens anti-horaire pour revenir en arrière.
- Si vous appuyez sur les touches ANALOG OUT LEVEL +/- de la télécommande en cours d'enregistrement, le niveau d'enregistrement sera modifié même s'il est préréglé sur la platine cassette.

## Utilisation de la fenêtre d'affichage CD

Vous pouvez vérifier les informations concernant le disque au moyen de la fenêtre d'affichage.

En mode d'arrêt

### Appuyez sur TIME/TEXT.

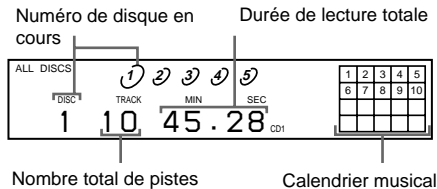

L'affichage montre le numéro du disque en cours, le nombre total de pistes, la durée de lecture totale et le calendrier musical.

Les informations apparaissent également lorsque vous appuyez sur  $\triangleleft$  OPEN/CLOSE pour refermer le plateau.

Remarques sur les indications des numéros de disques

- Le cercle rouge autour d'un numéro de disque indique que le disque est prêt pour la lecture.
- Lorsque toutes les pistes d'un disque ont été lues, le demi-cercle autour du numéro de disque disparaît.
- Lorsqu'un compartiment à disque est vide, le numéro de disque avec le demi-cercle disparaît.

En cours de lecture normale

Lorsque vous écoutez un disque, le numéro du disque en cours, le numéro de la piste, la durée de lecture de la piste et le calendrier musical s'affichent.

Les numéros de piste apparaissant dans le calendrier musical disparaissent lorsque la piste a été lue.

Pour vérifier la durée restante

### Appuyez sur TIME/TEXT en cours de lecture

A chaque fois que vous appuyez sur cette touche en cours de lecture d'un disque, l'affichage change de la façon indiquée dans le diagramme ci-dessous.

Durée de lecture de la piste en cours → Durée restante sur la piste en cours → Durée restante sur le disque

Remarque

En mode de Lecture programmée, la durée restante du disque n'apparaît pas.

### Pendant la lecture d'un disque CD TEXT

Les disques CD TEXT contiennent des informations, telles les titres du disque ou le nom de l'artiste, mémorisées sur un espace vierge du disque, où habituellement aucune information n'est stockée sur les disques classiques. La fenêtre d'affichage indique les informations CD TEXT du disque, afin de vous aider à vérifier le titre du disque en cours, le nom de l'artiste et le titre des pistes. Lorsque le lecteur détecte des disques CD TEXT, l'indication "CD TEXT" apparaît dans la fenêtre d'affichage.

Au mode d'arrêt

### Appuyez sur TIME/TEXT.

A chaque pression de cette touche, l'affichage change de la façon indiquée dans le diagramme ci-dessous.

Titre du disque → Nom de l'artiste →

Nombre total de pistes et durée de lecture totale

Pendant la lecture normale

### Appuyez sur TIME/TEXT.

A chaque pression de cette touche, l'affichage change de la façon indiquée dans le diagramme ci-dessous.

Titre de la piste → Durée de lecture sur le disque en cours → Durée restante sur la piste en cours → Durée restante du disque

Si un titre ou un nom est composé de plus de 12 caractères, les 12 premiers apparaissent une fois que le titre ou le nom a défilé dans la fenêtre d'affichage.

## Utilisation de la fenêtre d'affichage CD (suite)

### Conseil

Certains disques CD TEXT disposent d'une fonction de lecture limitée aux extraits principaux des disques. Appuyez sur la touche HIGH-LIGHT de la télécommande pour démarrer la lecture des extraits principaux du disque en mode d'arrêt. Lors de la lecture des principaux extraits d'un disque, la mention "HIGH LIGHT" apparaît brièvement dans la fenêtre d'affichage.

### Remarques

- Selon le disque, le lecteur n'est pas en mesure d'afficher tous les caractères.
- Ce lecteur peut lire uniquement les titres, les pistes, ainsi que les noms d'artistes à partir de disques CD TEXT. Il est impossible d'afficher d'autres informations.

## Remplacement de disques en cours de lecture d'un disque

En cours de lecture d'un disque, vous pouvez ouvrir le plateau pour vérifier les disques suivants et les remplacer par d'autres sans interrompre la lecture du disque en cours.

### 1 Appuyez sur EX-CHANGE.

Le plateau s'ouvre et deux compartiments à disques apparaissent. Même si le lecteur est en cours de lecture d'un disque, il ne s'interrompt pas.

### 2 Remplacez les disques dans les compartiments.

Le lecteur lit le disque se trouvant dans le compartiment situé à gauche du disque en cours de lecture, puis il lit celui se trouvant à droite.

### 3 Appuyez sur DISC SKIP.

Le plateau tourne et deux autres compartiments à disques apparaissent.

### 4 Remplacez les disques des compartiments.

### 5 Appuyez sur EX-CHANGE.

Le plateau se referme.

Pendant que le plateau est ouvert en appuyant sur la touche EX-CHANGE

- Si la lecture du disque en cours se termine, le lecteur s'arrête. Si le disque est lu en mode de lecture répétée 1 DISC (voir page 10), la lecture du disque en cours recommence.
- En mode de lecture aléatoire ALL DISCS (voir page 9), les pistes sont lues en mode aléatoire sur le disque en cours.
- En mode de lecture programmée (voir page 13), seules les pistes du disque en cours sont lues.
- **Ne poussez pas le plateau pour le refermer à l'étape 5, vous risqueriez d'endommager le lecteur.**





**6 Commencez l'enregistrement sur la platine, puis appuyez sur la touche ▷ du lecteur.**

**7 Passez à la bande de la face B et appuyez sur la touche ▷ ou ■ sur le lecteur pour reprendre la lecture des pistes restantes.**

Pour annuler Time Edit

Appuyez sur CONTINUE.

Conseils

- Vous pouvez programmer les pistes que vous souhaitez à l'avance. Créez un programme en sélectionnant les piste souhaitées, puis suivez les étapes 2 à 7. Prenez garde que la durée totale de lecture du programme n'excède pas la longueur de bande d'une face de cassette.

- Vous pouvez définir la longueur de bande de votre choix à l'aide de ◀◀ AMS ▷▷.

Exemple : Lorsque la longueur de bande d'une face de cassette est de 30 minutes et 15 secondes

1 Pour régler les minutes, tournez ◀◀ AMS ▷▷ jusqu'à ce que l'indication "30" apparaisse dans la fenêtre d'affichage, puis appuyez sur ◀◀ AMS ▷▷.

2 Pour régler les secondes, tournez ◀◀ AMS ▷▷ jusqu'à ce que l'indication "15" apparaisse dans la fenêtre d'affichage, puis appuyez sur ◀◀ AMS ▷▷.

- Pour vérifier et modifier votre programme, reportez-vous aux pages 13 et 14.

## Réglage du niveau d'enregistrement (Recherche de crête)

Le lecteur repère le niveau de son le plus élevé parmi les pistes à enregistrer afin de vous permettre de régler le niveau d'enregistrement avant le commencement de l'enregistrement.

**1 Avant de commencer l'écoute, appuyez sur PEAK SEARCH.**

L'indication "PEAK" clignote dans la fenêtre d'affichage et le lecteur commence le balayage du disque à la recherche du niveau de son le plus élevé.

Après avoir effectué un balayage de toutes les pistes, le lecteur répète la portion avec le niveau de son le plus élevé.

**2 Réglez le niveau d'enregistrement de la platine.**

**3 Appuyez sur la touche ■ du lecteur pour arrêter la recherche.**

L'indication "PEAK" disparaît de la fenêtre d'affichage.

Remarques

- La portion avec le niveau de son le plus élevé peut être différente à chaque fois que vous essayez d'effectuer le réglage sur le même disque. La différence est cependant si infime que vous n'aurez aucun problème à ajuster le niveau d'enregistrement de façon précise.
- La recherche de crête ne fonctionne pas lorsque vous ouvrez le plateau de disques à l'aide de la touche EX-CHANGE.

## Possibilités des fichiers personnalisés

Le lecteur peut stocker des informations sur des "Fichiers personnalisés" pour chaque disque. A l'aide de cette fonction, vous pouvez identifier des disques avec 12 caractères maximum.

Une fois que vous avez enregistré les fichiers personnalisés d'un disque, le lecteur vous rappelle automatiquement ce que vous avez enregistré à chaque fois que vous sélectionnez le disque. Notez que les fichiers personnalisés seront effacés si vous n'utilisez pas le lecteur pendant un mois environ.

Où sont stockés les fichiers personnalisés ?

Les fichiers personnalisés ne sont pas stockés sur le disque, mais dans la mémoire du lecteur. Ce qui signifie que vous ne pouvez pas les utiliser lorsque vous écoutez le disque sur d'autres lecteurs.

Suppression de l'ensemble des fichiers personnalisés de tous les disques

Mettez le lecteur hors tension. Tout en maintenant la touche CLEAR enfoncée, appuyez sur POWER pour mettre le lecteur sous tension. "ALL ERASE" apparaît dans la fenêtre d'affichage et l'ensemble des fichiers personnalisés est effacé.

## Identification des disques (nom du disque)

Vous pouvez identifier des disques à l'aide de 12 caractères maximum, ce qui vous permet de visualiser dans la fenêtre d'affichage le nom du disque à chaque sélection de ce disque. Il peut porter un nom quelconque, tel qu'un titre, le nom du musicien, la catégorie ou la date d'achat.

Conseil

Lorsque vous sélectionnez un disque CD TEXT, son titre est enregistré automatiquement sous l'option Disc Name.

Si le titre du disque comporte plus de 12 caractères, les 12 premiers sont enregistrés.

Veillez noter qu'il est impossible de modifier le nom du disque d'un CD TEXT.

### Identification des disques sur le lecteur

**1 Insérez ou sélectionnez le disque.**

**2 Appuyez sur MENU.**

"DISC NAME" clignote dans la fenêtre d'affichage.

**3 Appuyez sur**  $\lll$  **AMS**  $\ggg$  **.**

"NAME INPUT" apparaît, puis le curseur (  $\_$  ) clignote.

**4 Tournez**  $\lll$  **AMS**  $\ggg$   **jusqu'à ce que le caractère souhaité apparaisse dans la fenêtre d'affichage.**

Le curseur disparaît et le premier espace réservé au nom du disque clignote.

Lorsque vous tournez  $\lll$  **AMS**  $\ggg$  dans le sens des aiguilles d'une montre, les caractères apparaissent dans l'ordre suivant. Tournez  $\lll$  **AMS**  $\ggg$  dans le sens inverse des aiguilles d'une montre pour revenir au caractère précédent.

(espace) A B C D E F G H I J K L M N O  
P Q R S T U V W X Y Z a b c d e f g h i j  
k l m n o p q r s t u v w x y z 0 1 2 3 4 5 6  
7 8 9 ! " # \$ % & ' ( ) \* + , - . / : ; < = > ?  
@ \_



## 5 Appuyez sur **◀◀ AMS ▶▶** pour sélectionner le caractère.

Le caractère sélectionné s'allume et le curseur clignote pour indiquer le prochain espace à entrer.

Pour insérer un espace  
Appuyez sur **▶▶**.

Si vous avez fait une erreur  
Appuyez sur **◀◀/▶▶** pour faire clignoter le caractère erroné, puis corrigez-le.

## 6 Répétez les étapes 4 et 5 pour entrer davantage de caractères.

## 7 Appuyez sur **MENU** pour enregistrer le nom du disque.

Répétez les étapes 1 à 7 pour attribuer des noms à d'autres disques.

Si vous avez fait une erreur lors de l'entrée du caractère

Pour corriger le caractère entré

1 Appuyez sur **◀◀** ou **▶▶** jusqu'à ce que le caractère erroné clignote.

2 Tournez **◀◀ AMS ▶▶** jusqu'à ce que le caractère souhaité apparaisse.

Pour corriger le caractère en cours d'entrée

1 Appuyez sur **CLEAR** pour effacer le caractère à corriger.

2 Entrez le caractère correct.

Pour insérer un caractère entre les caractères entrés

Appuyez sur **◀◀** ou **▶▶** jusqu'à ce que le curseur se déplace sur le premier des deux caractères, puis appuyez sur **ENTER** et corrigez le caractère.

## Identification des disques à l'aide de la télécommande

### 1 Appuyez sur **DISC** en mode de lecture continue.

### 2 Appuyez sur la touche numérique correspondant au disque auquel vous souhaitez affecter un nom de disque, puis appuyez sur **ENTER**.

### 3 Appuyez sur **NAME INPUT**.

Le curseur (▣) clignote.

## 4 Appuyez sur **CAPS** pour rechercher le type de lettre souhaité.

A chaque pression sur cette touche, le type de lettre change selon le cycle majuscules (ABC), minuscules (abc) et chiffres (123). Pour sélectionner un symbole, vous devez sélectionner les majuscules ou les minuscules.

## 5 Pour entrer une lettre, appuyez sur la touche numérique correspondant à la lettre souhaitée (indiquée en regard de chaque touche numérique).

A chaque pression sur cette touche, la lettre change conformément au cycle indiqué en regard de cette touche.

Pour entrer des symboles, appuyez plusieurs fois sur la touche numérique 1 jusqu'à ce que le symbole souhaité apparaisse dans la fenêtre d'affichage.

Pour insérer un espace, appuyez sur **SPACE**.

Pour entrer un chiffre, appuyez sur la touche numérique correspondante.

## 6 Appuyez sur **▶▶** pour sélectionner le caractère.

Le caractère sélectionné est mis en surbrillance et le curseur clignote pour indiquer le prochain espace à entrer.

Vous pouvez également accéder au prochain espace en appuyant sur d'autres touches numériques.

## 7 Répétez les étapes 4 à 6 pour entrer davantage de caractères.

## 8 Appuyez sur **NAME INPUT** pour enregistrer le nom du disque.

Répétez les étapes 1 à 8 pour attribuer des noms à d'autres disques.

## Effacement du nom du disque

### 1 Répétez les étapes 1 et 3 de la section "Identification des disques sur le lecteur" à la page 16 pour sélectionner le nom du disque à effacer.

### 2 Appuyez plusieurs fois sur **CLEAR** jusqu'à ce que tous les caractères soient effacés.

### 3 Appuyez sur **MENU**.









## Contrôle d'un autre lecteur CD (Advanced Mega Control)

Cet appareil peut contrôler un deuxième lecteur CD (voir "Connexion d'un autre lecteur CD" à la page 8).

Même lorsqu'un deuxième lecteur CD est raccordé, les commandes des deux appareils fonctionnent. Lorsque vous appuyez sur la touche de lecture de chaque appareil, le lecteur en cours d'utilisation s'arrête et l'autre lecteur démarre.

Notez cependant que selon le lecteur, il se peut que certaines fonctions du deuxième lecteur CD ne fonctionnent pas.

Les commandes ci-dessous sont opérantes lorsque la touche MEGA CONTROL est allumée :

CONTINUE, SHUFFLE, PROGRAM, REPEAT, MENU, MEGA CONTROL,         

### Lecture de disques du deuxième lecteur CD

#### 1 Appuyez sur MEGA CONTROL.

La touche MEGA CONTROL s'allume et la fenêtre d'affichage présente le numéro du disque en cours sur le deuxième lecteur.







#### 2 Sélectionnez le mode de lecture souhaité.



Pour programmer des pistes, utilisez les commandes du deuxième lecteur.

#### 3 Appuyez sur pour démarrer la lecture.

La lecture démarre et la fenêtre d'affichage présente les numéros du disque en cours et des pistes, ainsi que la durée de lecture de la piste.

Tant que la touche MEGA CONTROL est allumée, vous pouvez contrôler le deuxième lecteur avec les commandes de ce lecteur de la manière suivante :

Pour	Vous devez
Mettre en pause	Appuyer sur  .
Arrêter la lecture	Appuyer sur  .
Localiser un disque alors que le second lecteur est réglé sur le mode	Tourner   jusqu'à ce que la fenêtre d'affichage indique le numéro du disque souhaité, puis appuyer sur   .
Localiser une piste	Appuyer sur  jusqu'à ce que la fenêtre d'affichage indique le numéro de la piste souhaité.

- Pour réaliser d'autres opérations, utilisez les commandes du deuxième lecteur ou la télécommande fournie.
- Les touches AMS ( ) et de recherche () de la télécommande contrôlent le deuxième lecteur comme indiqué sur la télécommande.

Pour contrôler le deuxième lecteur directement à l'aide de la télécommande fournie

Réglez CD 1/2/3 de la télécommande sur CD 3, ce qui correspond au même réglage de mode que le deuxième lecteur.

Pour reprendre le contrôle du lecteur Appuyez sur MEGA CONTROL. La touche MEGA CONTROL s'éteint et vous pouvez contrôler ce lecteur.

#### Remarques

- Il est impossible de localiser un point précis d'une piste du second lecteur à l'aide des commandes de ce lecteur.
- Certaines commandes de ce lecteur fonctionnent différemment sur le deuxième lecteur.

### Chargement des noms de disques (Disc Memos) du deuxième lecteur CD

Si le deuxième lecteur CD dispose de la fonction Nom du disque (Disc Memo) (voir page 16), vous pouvez charger le nom du disque (Disc Memo) du deuxième lecteur CD vers la mémoire de ce lecteur, puis l'afficher.

#### 1 Appuyez sur MENU.

#### 2 Tournez jusqu'à ce que "LOAD 2ndNAME" apparaisse dans la fenêtre d'affichage.

#### 3 Appuyez sur .

Ce lecteur démarre le chargement. (Cette opération prend environ une minute.)



## Lecture alternée (No-Delay Play/X-Fade Play) (suite)

Remarque

“NO DELAY” n’apparaît pas lorsque vous effectuez cette opération à partir de la télécommande.

Pour changer de lecteur à la fin de chaque piste, sélectionnez “X-FADE ALL”.

Pour changer de lecteur selon l’intervalle spécifié, appuyez plusieurs fois sur X-FADE/NO DELAY jusqu’à ce que l’intervalle souhaité apparaisse dans la fenêtre d’affichage.

### 3 Appuyez sur pour démarrer la lecture.

La touche MEGA CONTROL s’allume lorsque la piste du deuxième lecteur est sélectionnée.

Pour vérifier l’état du mode X-Fade Appuyez sur X-FADE/NO DELAY.

L’état du mode X-Fade apparaît temporairement.

Pour annuler No-Delay Play/X-Fade Play

Appuyez à plusieurs reprises sur X-FADE/NO DELAY, jusqu’à ce que l’indication “X-FADE” ou “NO DELAY” disparaisse. Le lecteur en cours continue la lecture.

Conseils

- Vous pouvez changer de méthode (No-Delay ou X-Fade) en cours de lecture en appuyant sur X-FADE/NO DELAY à l’étape 2.
- Lorsque vous appuyez sur FADER au cours de la lecture X-Fade, vous pouvez démarrer la fonction X-Fade dès que souhaité.  
Même après avoir réglé le mode X-Fade et démarré X-Fade Play, vous pouvez lancer manuellement X-Fade à un endroit précis. Veuillez noter qu’il est impossible d’effectuer cette opération au moment du mixage du son des deux lecteurs.

Remarques

- La lecture démarre à partir du deuxième lecteur si vous lancez la lecture lorsque la touche MEGA CONTROL est allumée.
- Lorsque l’un des lecteurs a lu tous les disques et toutes les pistes, ils s’arrêtent simultanément, même si l’autre lecteur n’a pas encore terminé.
- N’utilisez pas les commandes du deuxième lecteur pendant que les fonctions No-Delay Play/X-Fade Play sont activées. Elles peuvent ne pas fonctionner correctement.

## Utilisation du système CONTROL A1II

Ce lecteur est compatible avec le système CONTROL A1II.

Ce système a été conçu pour simplifier le fonctionnement des systèmes audio composés d’appareils Sony séparés. Les raccordements CONTROL A1II fournissent un trajet pour la transmission des signaux de contrôle qui autorisent l’automatisation et le contrôle, généralement associés à des systèmes intégrés.

Actuellement, les raccordements CONTROL A1II entre une platine MD, un lecteur CD, un amplificateur (récepteur) et une platine cassette Sony fournissent une sélection de fonction automatique et un enregistrement synchronisé.

A l’avenir, le raccordement CONTROL A1II fonctionnera comme un bus multifonctions vous permettant de contrôler diverses fonctions de chaque appareil.

Remarque

Le système CONTROL A1II est conçu de façon à pouvoir évoluer lors d’une mise à niveau pour l’ajout de nouvelles fonctions. Dans ce cas cependant, les anciens appareils ne seront plus compatibles avec les nouvelles fonctions.

## Compatibilité CONTROL A1II et CONTROL A1

Le système CONTROL A1 a évolué vers CONTROL A1II qui représente le système standard des changeurs 300 CD Sony et des autres appareils Sony récents. Les appareils à prise CONTROL A1 sont compatibles avec ceux dotés du CONTROL A1II ; ils peuvent être raccordés entre eux. La majorité des fonctions disponibles avec le système CONTROL A1 seront disponibles avec le système CONTROL A1II. Cependant, lorsque vous raccordez des éléments avec des prises CONTROL A1 et des éléments avec des prises CONTROL A1II, le nombre de fonctions contrôlables peut être limité selon l'appareil. Pour obtenir davantage d'informations, reportez-vous au mode d'emploi fourni avec l'appareil.

## Raccordement du système CONTROL A1II

Raccordez les câbles à mini fiche monaux (2P) de série aux prises CONTROL A1II situées à l'arrière de chaque appareil. Vous pouvez raccorder dans n'importe quel ordre jusqu'à dix appareils CONTROL A1II compatibles. Cependant, vous pouvez raccorder uniquement un type d'appareil (par ex., 1 lecteur CD, 1 platine MD, 1 platine cassette et 1 récepteur). (Selon le modèle, il est parfois possible de raccorder plusieurs lecteurs CD ou platines MD. Pour obtenir davantage d'informations, reportez-vous au mode d'emploi fourni avec chaque appareil.)

### Exemple

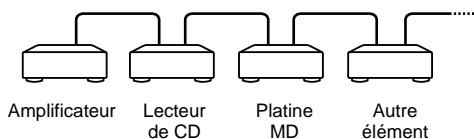

Dans le système CONTROL A1II, les signaux de contrôle circulent dans les deux sens, ainsi, il n'existe pas de différence entre les prises IN et OUT. Si un appareil dispose de plusieurs prises CONTROL A1II, vous pouvez utiliser l'une d'entre elles ou raccorder différents appareils à chaque prise.

A propos du câble de raccordement  
Utilisez le câble à mini fiche (2P) monaural fourni.

## Fonctions de base du système CONTROL A1II

### Sélection de fonction automatique

Lorsque vous raccordez des appareils Sony compatibles CONTROL A1II à l'aide de câbles CONTROL A1II (non fournis), le sélecteur de fonction de l'amplificateur (ou récepteur) bascule automatiquement vers l'entrée adaptée lorsque vous appuyez sur la touche de lecture de l'un des appareils raccordés.

(Par exemple, lorsque vous appuyez sur  (touche de lecture) sur le lecteur CD alors que la platine MD est en cours de lecture, le sélecteur de fonction de l'amplificateur bascule de MD sur CD.)

### Remarques

- cette fonction est active uniquement lorsque les appareils sont raccordés aux entrées de l'amplificateur (ou récepteur) conformément aux noms des touches de fonction. Avec certains récepteurs, vous pouvez échanger les noms des touches de fonction. Dans ce cas, reportez-vous au mode d'emploi fourni avec le récepteur.
- Lors de l'enregistrement, procédez à la lecture uniquement à partir de la source d'enregistrement. Sinon, la sélection de fonction automatique se met en marche.

**suite page suivante**

## Utilisation du système CONTROL A1II (suite)

### Enregistrement synchronisé

Cette fonction vous permet d'effectuer des enregistrements synchronisés entre l'appareil d'enregistrement et le lecteur CD.

- 1 Réglez le sélecteur de source de l'amplificateur (ou récepteur) sur CD.**
- 2 Mettez le lecteur CD en mode pause (vérifiez que les voyants ▷ et II s'allument en même temps).**
- 3 Mettez l'appareil d'enregistrement en mode pause.**
- 4 Appuyez sur la touche II de la platine.**

Le mode pause du lecteur CD se désactive automatiquement et l'enregistrement démarre peu de temps après.

Lorsque la lecture du CD prend fin, l'enregistrement s'arrête.

### Conseil

Certains appareils d'enregistrement peuvent être équipés d'une fonction d'enregistrement spéciale qui utilise le système CONTROL A1II comme "CD Synchro Dubbing". Dans ce cas, reportez-vous au mode d'emploi fourni avec l'appareil d'enregistrement.

### Remarque

Ne mettez qu'un seul appareil en mode pause.

## Précautions

### Sécurité

- Attention : l'utilisation d'instruments optiques avec ce produit peut augmenter les risques oculaires.
- En cas de chute d'un objet solide ou d'un liquide dans le boîtier, débranchez le lecteur et faites-le vérifier par un personnel qualifié avant de le réutiliser.
- Les disques de formes non standard (par exemple, en forme de cœur, de carré, d'étoile) ne peuvent pas être lus sur cet appareil. Si vous essayez malgré tout, vous risquez d'endommager l'appareil. N'utilisez pas ce type de disques.

### Sources d'alimentation

- Avant d'utiliser le lecteur, vérifiez que la tension de fonctionnement du lecteur est identique à votre alimentation secteur locale. La tension de fonctionnement est indiquée sur la plaque portant le nom du modèle à l'arrière du lecteur.
- Le lecteur n'est pas déconnecté de la source d'alimentation secteur tant qu'il est raccordé à la prise murale, même s'il a lui-même été mis hors tension.
- Si vous n'avez pas l'intention d'utiliser le lecteur pendant une période prolongée, veillez à le déconnecter de la prise murale. Pour déconnecter le cordon d'alimentation secteur (câble secteur), saisissez la prise, ne tirez jamais sur le cordon.
- Le cordon d'alimentation secteur doit être changé uniquement dans un atelier d'entretien qualifié.

### Emplacement

- Placez le lecteur dans un emplacement avec une ventilation adéquate pour éviter une surchauffe de l'appareil.
- Ne placez pas le lecteur sur une surface molle, comme un tapis, qui pourrait obstruer les trous de ventilation situés dans la partie inférieure de l'appareil.
- Ne placez pas le lecteur à proximité de sources de chaleur ou dans un endroit soumis directement aux rayons du soleil, à une poussière excessive ou à des chocs mécaniques.

### Fonctionnement

- Si le lecteur passe directement d'un environnement froid à un environnement chaud ou s'il est placé dans une pièce très humide, de la condensation peut se former sur les lentilles à l'intérieur du lecteur. Si cela se produit, il est possible que le lecteur ne fonctionne pas correctement. Dans ce cas, retirez le disque et laissez le lecteur fonctionner pendant environ une heure jusqu'à évaporation de l'humidité.

### Réglage du volume

- N'augmentez pas le volume si vous écoutez une partie avec des entrées d'un niveau très faible ou sans signaux audio. Si vous le faites, les enceintes risquent d'être endommagées lorsqu'une partie avec un niveau de son très élevé est lue.

## Nettoyage

- Nettoyez le boîtier, le panneau et les commandes avec un chiffon doux, légèrement humidifié avec une solution détergente douce. N'utilisez pas de tampon abrasif, de poudre détergente ou de solvant comme de l'alcool ou du benzène.

Si vous avez des questions ou des problèmes concernant votre lecteur, consultez votre revendeur Sony le plus proche.

## Remarques sur les CD

### Manipulation des CD

- Pour garder les disques propres, prenez-les par les bords. N'en touchez pas la surface.
- Ne collez pas de papier ou de ruban adhésif sur le disque.

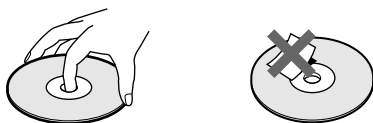

- N'exposez pas le disque en plein soleil ou près d'une source de chaleur comme des conduites d'air chaud, ne le laissez pas dans un véhicule stationné en plein soleil car les températures peuvent considérablement augmenter à l'intérieur du véhicule.
- N'utilisez pas de stabilisateur disponible dans le commerce. Le disque et le lecteur risqueraient d'être endommagés.
- Après la lecture, rangez le disque dans son boîtier.

### Nettoyage

- Avant la lecture, nettoyez le disque avec un chiffon de nettoyage. Essuyez le disque en partant du centre vers l'extérieur.

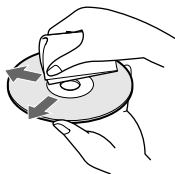

- N'utilisez pas de solvants comme du benzène, du dissolvant, des nettoyeurs disponibles dans le commerce ou du spray antistatique destiné aux disques vinyles.

### Remarques concernant la lecture d'un CD-R/CD-RW

- Il est possible que certains disques enregistrés avec un graveur CD-R/CD-RW ne puissent pas être reproduits en raison de rayures, de souillures, de leurs conditions d'enregistrement ou des caractéristiques techniques du graveur. En outre, les disques qui ne sont pas finalisés à la fin de l'enregistrement ne peuvent pas être reproduits.

## Dépannage

Si vous vous trouvez confronté à l'un des problèmes décrits ci-après en cours de fonctionnement du lecteur, utilisez ce guide de dépannage pour vous aider à y remédier. Si le problème persiste, consultez votre revendeur Sony le plus proche.

### Aucun son n'est émis.

- Vérifiez que le lecteur est raccordé correctement.
- Assurez-vous que vous utilisez l'amplificateur correctement.
- Réglez le niveau de sortie analogique à l'aide de la touche ANALOG OUT LEVEL +/- de la télécommande.

### Le CD n'est pas lu.

- Il n'y a pas de CD dans le lecteur. L'indication "– NO DISC –" apparaît. Insérez un CD.
- Placez correctement le CD avec l'étiquette vers le haut sur le plateau.
- Nettoyez le CD (voir page 23).
- De l'humidité s'est formée dans le lecteur. Retirez le disque et laissez le lecteur sous tension pendant environ une heure.
- Placez le CD dans la position correcte sur le plateau.

### Le niveau d'enregistrement a changé.

- Le niveau d'enregistrement change si vous réglez le niveau de sortie analogique à l'aide de la touche ANALOG OUT LEVEL +/- de la télécommande pendant l'enregistrement.

### La télécommande ne fonctionne pas.

- Retirez les obstacles entre la télécommande et le lecteur.
- Dirigez la télécommande vers le capteur  du lecteur.
- Remplacez toutes les piles de la télécommande si elles sont faibles.

### Le lecteur ne fonctionne pas correctement.

- Les puces du micro-ordinateur ne fonctionnent peut-être pas correctement. Mettez l'appareil hors tension, puis sous tension pour le réinitialiser.

## Spécifications

### Lecteur de disques compacts

Laser	Laser à semi-conducteur ( $\lambda = 780$ nm) Durée d'émission : continue
Plage de fréquence	2 Hz à 20 Hz $\pm$ 0,5 db
Plage dynamique	Supérieure à 93 dB
Distorsion harmonique	Inférieure à 0,0045 %

### Sorties

	Type de prise	Niveau de sortie maximal	Impédance de charge
ANALOG OUT	Prises phono	2 V (à 50 kilohms)	Supérieure à 10 kilohms
DIGITAL OUT (OPTICAL)	Connecteur de sortie optique	-18 dBm	Longueur d'onde : 660 nm
PHONES	Prise phono stéréo	10 mW	32 ohms

### Caractéristiques générales

Puissance de raccordement	120 V CA, 60 Hz
Consommation électrique	11 W
Dimensions hors tout (l/h/p)	430 x 110 x 400 mm (17 x 4 3/8 x 15 3/4 in.) parties saillantes comprises
Masse (approx.)	5,2 kg (11 lbs 8 oz)

### Accessoires fournis

Câble audio (2 fiches phono – 2 fiches phono) (1)  
Télécommande (1)  
Piles R6 (AA) (2)  
Câble à mini fiche (2P) monaural (1)

La conception et les spécifications sont sujettes à modifications sans préavis.