

Control remoto integrado

Manual de instrucciones

RM-AV3000

ADVERTENCIA

Para evitar el riesgo de incendios o electrocución, no exponga la unidad a la lluvia ni a la humedad.

Para evitar descargas eléctricas, no abra el aparato. Solicite asistencia técnica únicamente a personal especializado.

Características

El control remoto RM-AV3000 proporciona un control centralizado de todos sus componentes AV desde un solo control remoto y evita tener que utilizar distintos componentes AV con dispositivos de control remoto diferentes. A continuación se muestran sus principales funciones.

Personalización de 258 etiquetas de las teclas de control en la matriz de puntos

La pantalla LCD con matriz de puntos permite la personalización de etiquetas. Se puede personalizar un total de 258 etiquetas en la pantalla LCD, como por ejemplo etiquetas del componente, etiquetas macro, etc. Se puede seleccionar y mostrar una etiqueta de hasta 8 letras con dígitos, caracteres o símbolos.

Control de 18 componentes

Es posible controlar hasta 18 componentes (TV, STB, VCR, DVD, CD, AMP, etc.). El control remoto dispone de 6 botones para seleccionar los componentes usados con frecuencia y de 12 teclas en la pantalla LCD (éstas aparecen al pulsar el botón OTHER [OTRO]). Los botones de selección de componente del tipo de almacenamiento de luz son fáciles de utilizar y visibles en la oscuridad.

Ajuste de hasta 45 comandos macro de un máximo de 32 pasos sucesivos

Se puede preajustar un máximo de 45 comandos macro que proporcionan hasta 32 pasos sucesivos presionando un solo botón (15 macros de control del sistema, 18 macros de componente y 12 macros de temporizador). Se requieren 4 pasos para cambiar la velocidad de ejecución del macro. Todos los comandos macro de encendido/apagado de los componentes Sony se configuran en fábrica.

Visualización del reloj y función del temporizador

Utilizando un máximo de 12 macros de temporizador, se pueden controlar el temporizador de encendido/apagado automático y otros controles (como grabación, detención, etc.) de cada componente.

Control centralizado de los componentes Sony AV con este control remoto

Este control remoto se preajusta en fábrica para hacer funcionar los componentes de la marca Sony, de modo que puede utilizarlo instantáneamente como centro de control de sus componentes AV de Sony.

También vienen preajustadas las señales de control remoto de componentes que no pertenecen a la marca Sony

Este control remoto viene preajustado para la mayoría de los componentes de las marcas más importantes, incluyendo Sony. Los componentes se pueden controlar de manera remota al ajustar los números de códigos (página 12).

Función de aprendizaje para la programación de otras señales de control remoto necesarias

Este control remoto dispone de una función de aprendizaje para aprender las señales del control remoto para hacer funcionar componentes o funciones que no se preajustaron (página 19). Además, el control remoto puede incorporar señales de control remoto (señales infrarrojas solamente) de componentes que no sean audio visuales, tales como acondicionadores de aire, luces, etc. (algunos aparatos o funciones específicas pueden no estar disponibles) (página 49).

La función macro canal le permite seleccionar un canal con una sola tecla

En las teclas macro se pueden programar hasta 4 pasos de teclas (teclas de etiquetas). Si ajusta las operaciones de las teclas para ingresar un número de canal en una tecla macro, puede seleccionar el canal al presionar esa tecla macro (página 58).

Pantalla LCD con teclas sensibles al tacto, fácil de utilizar y con luz azul de fondo

Este control remoto dispone de una pantalla LCD con teclas sensibles al tacto que cambia la visualización de la tecla según el componente seleccionado. El control remoto es fácil de utilizar ya que sólo se muestran las teclas necesarias para hacer funcionar el componente seleccionado. La luz de fondo de la pantalla permite utilizarlo aun en la oscuridad.

Índice

Procedimientos iniciales

Ubicación y función de los controles	6
Colocación de las pilas	7
Cuándo sustituir las pilas	8
Ajuste del reloj	8
Ajuste del reloj por primera vez después de colocar las pilas	8
Ajuste de la hora después de ajustar el reloj	10

Operaciones básicas

Ajuste del código para componentes de audio y visuales preajustados	12
Ajuste del código de un componente	12
Verificación del funcionamiento del número de código	15
Localización de un código de componente con la función de búsqueda	16
Utilización de los componentes con el control remoto	18
Cómo controlar el volumen	19
Utilización de las funciones no preajustadas del control remoto	
— Función de aprendizaje	19
Cómo realizar un aprendizaje preciso	25
Cambio o eliminación de la función de una tecla o botón enseñado	25

Funciones avanzadas

Control del volumen de los componentes visuales conectados a un sistema de audio	29
Ejecución de una serie de comandos — Función de control del sistema	31
Programación de una serie de comandos para los botones de control del sistema o las teclas de etiquetas	32
Notas sobre las operaciones de control del sistema	37
Programación de una serie de comandos para los botones de selección de componentes o las teclas de etiquetas	38
Cambio del intervalo entre los pasos de funcionamiento	40
Para cambiar el tiempo de ejecución de la macro de componente	42
Agregado de una función adicional a los botones de selección de componentes	43
Programación del comando de encendido del componente seleccionado (para componentes Sony solamente)	43
Agregado de un comando requerido al seleccionar un componente	45
Asignación de otros componentes a los botones de selección de componentes o a las teclas de etiquetas	47
Copia de los ajustes de un botón de selección de componentes o de una tecla de etiquetas a otro botón o tecla	47
Programación de una operación de teclas de uso frecuente para los botones SYSTEM CONTROL o las teclas de etiquetas	49
Notas sobre el aprendizaje de las señales de un acondicionador de aire	52
Transferencia de datos entre controles remotos	52
Transferencia de datos	52

Recepción de datos	56
Selección de un canal presionando una sola tecla — Función de macro de canal	58
Ajuste del temporizador	61
Ajuste del nuevo programa del temporizador	61
Cambio del programa ya establecido o cambio de otro programa seleccionado por usted	65

Uso de otras funciones

Bloqueo de los controles — Función de retención	71
Protección de los ajustes — Función de bloqueo de ajuste	72
Ajuste de la hora de apagado automático de la pantalla	73
Ajuste de la luz de fondo de la pantalla	74
Ajuste del pitido de las teclas sensibles al tacto	77
Ajuste del contraste de la pantalla	78
Cambio de los nombres de las teclas de etiquetas o de los componentes en la tecla de modo de visualización	79
Borrado de todos los ajustes	81

Información adicional

Precauciones	83
Mantenimiento	83
Especificaciones	83
Solución de problemas	84

Apéndice

Tabla de funciones predeterminadas	88
TV (televisor)	88
STB (satélite digital)	89
STB2 (decodificador)	90
VCR, VCR2, VCR3 (videgrabadora 1, 2, 3)	91
DVD, DVD2 (reproductor de videodiscos digitales)	92
CD (reproductor de discos compactos)	93
AMP (amplificador)	94
MD (deck de minidiscos)	95
TAPE A, TAPE B (cinta A, cinta B)	96
CABLE (decodificador)	97
LD (reproductor de discos láser)	97
DVR (videgrabadora digital)	98
DAT (deck de cinta audio digital)	99
LIGHTING (alumbrado)	100
Referencia rápida de las operaciones	101
Pantalla completa	103
Índice	Cubierta posterior

Ubicación y función de los controles

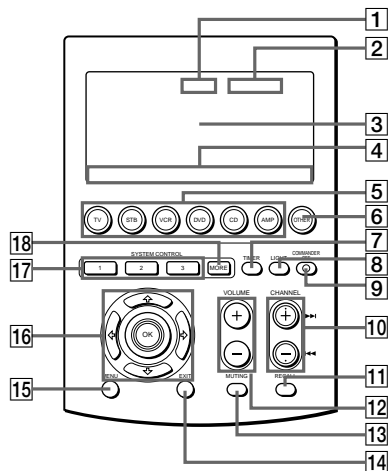

- 1** Tecla de visualización de reloj (página 8)
Muestra el reloj, la marca de transmisión, la marca de pilas y la marca del temporizador.
- 2** Tecla de modo de visualización (paginas 8, 13, 20, 30, 32, 40)
Muestra el estado del modo seleccionado.
La función de la tecla cambia según el modo seleccionado.
- 3** Pantalla LCD con teclas sensibles al tacto
Se muestran las teclas utilizadas para hacer funcionar cada componente y ajustar el control remoto.
Nota
No utilice objetos filosos, tales como pernos o bolígrafos, para pulsar las teclas sensibles al tacto.

- 4** Teclas de etiquetas (paginas 8, 13, 20, 23, 30, 32, 40, 79)
Se muestran los modos seleccionados (hasta 8 caracteres en cada una de estas teclas de etiquetas). Las etiquetas cambian de la primera etapa a la tercera y regresan a la primera, y así sucesivamente, cada vez que presione la tecla de modo de visualización o los botones OTHER (OTRO), MORE (MÁS) o TIMER (TEMPORIZADOR) según el modo seleccionado.
- 5** Botones de selección de componente (página 12)
Selecciona el componente que se debe controlar.
- 6** Botón OTHER (página 13)
Las teclas de etiquetas cambian de la primera etapa a la tercera y regresan a la primera, y así sucesivamente, cada vez que pulse el botón OTHER cuando el nombre del componente seleccionado se muestra en las teclas de etiquetas.
- 7** Botón TIMER (página 68)
Se utiliza para ajustar el programa del temporizador y para encenderlo o apagarlo.
- 8** Botón LIGHT (página 76)
Se utiliza para iluminar la pantalla LCD en la oscuridad. Presione una vez el botón para encender o apagar la luz.
- 9** Botón COMMANDER OFF (Desconexión del control remoto)
Apaga el control remoto, en consecuencia, desaparece todo el contenido de la pantalla.
- 10** Botones CHANNEL +/- (paginas 88, 89, 90, 91)
Seleccionan el canal.
- 11** Botón RECALL (recuperación) (página 88)
- 12** Botones VOLUME* (Volumen) +/- (páginas 19, 29)
Ajustan el volumen.

- 13 **Botón MUTING (silenciamiento)***
(páginas 19, 31)
Elimina el sonido. Presione el botón una vez más para volver al volumen anterior.
- 14 **Botón EXIT (salir)** (página 89)
Se usa para salir del menú de ajuste .
- 15 **Botón MENU (menú)** (página 88)
Muestra la pantalla de menú de los botones o teclas que tienen función menú.
- 16 **Botón OK (aceptar) y botones de control del cursor** (páginas 9, 64, 88)
- 17 **Botones SYSTEM CONTROL (control del sistema)** (página 31)
Se pueden programar hasta 32 operaciones de tecla consecutivas para cada uno de los tres botones SYSTEM CONTROL. Se puede ejecutar automáticamente el programa completo presionando un solo botón.
- 18 **Botón MORE** (página 32)
Las teclas de etiquetas cambian de la primera etapa a la tercera y regresan a la primera, y así sucesivamente, cada vez que presione el botón MORE en el modo de sistema.

*** Nota sobre los botones
VOLUME +/- y MUTING**

El control remoto controla o cancela el volumen del TV al seleccionar un componente visual. El control remoto controla o cancela el volumen del amplificador al seleccionar un componente de audio.

También puede cambiar este ajuste (página 29).

Nota sobre el encendido y apagado de la pantalla del control remoto

Para encender la pantalla, presione cualquier botón excepto el botón COMMANDER OFF del control remoto.

Para apagar la pantalla, presione el botón COMMANDER OFF o bien, si no usa el control remoto, la pantalla se apagará automáticamente después de 10 minutos. Este intervalo también se puede cambiar (página 74).

Colocación de las pilas

Deslice la tapa del compartimiento para pilas e inserte cuatro pilas alcalinas tamaño AA (R6) (no suministradas). Asegúrese de hacer corresponder el lado + y - de las pilas con el + y - del compartimiento.

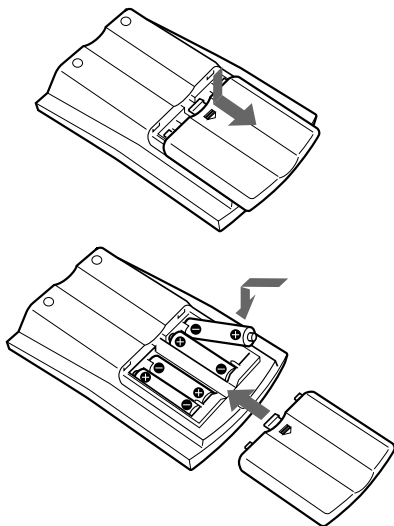

Cuándo sustituir las pilas

Pilas para el funcionamiento del control remoto y la luz de fondo (cuatro pilas tamaño AA (R6))

En condiciones normales, las pilas alcalinas durarán hasta 5 meses. Si el control remoto no funciona correctamente, es posible que las pilas alcalinas estén agotadas y aparecerá  en el panel sensible al tacto de la pantalla LCD. Cuando se atenúe la pantalla o la luz de fondo de las teclas sensibles al tacto, sustituya las pilas alcalinas.

Notas sobre las pilas

- No debe mezclar pilas viejas con nuevas ni mezclar diferentes tipos de pilas.
- Si el electrolito de las pilas se derrama, limpie el área contaminada del compartimiento para pilas con un paño y sustitúyalas por unas nuevas. Para evitar la fuga de electrolito, extraiga las pilas cuando no vaya a utilizar el control remoto durante un período prolongado.
- Después de sustituir las pilas, ajuste el reloj (página 8).

Ajuste del reloj

Ajuste del reloj por primera vez después de colocar las pilas

Después de colocar las pilas por primera vez, el control remoto está en el modo de ajuste del reloj. La tecla de modo de visualización muestra "CLOCK" (reloj), y "--:--" parpadea en la tecla de visualización del reloj, y "STD TIME" y "DS TIME" parpadean en las teclas de etiquetas.

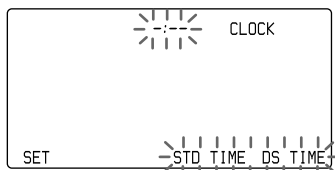

1 Seleccione STD TIME (hora estándar) o DS TIME (hora de ahorro de luz diurna).

Si en su zona se utiliza la hora de verano (hora de ahorro de luz diurna), presione la tecla DS TIME cuando esté en horario de verano. De lo contrario, pulse la tecla STD TIME.

Si en su zona no se utiliza el horario de verano, presione la tecla STD TIME.

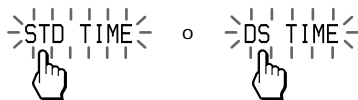

La tecla de la hora STD TIME o DS TIME seleccionada se ilumina.

"SET" y "SU" parpadean y "12:00 AM" se ilumina en la tecla de visualización del reloj.

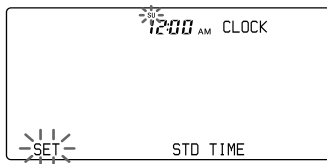

2 Ajuste del día de la semana.

Seleccione el día de la semana presionando el botón \uparrow o \downarrow . El día de la semana seleccionado parpadea.

SU : Domingo
MO : Lunes
TU : Martes
WE : Miércoles
TH : Jueves
FR : Viernes
SA : Sábado

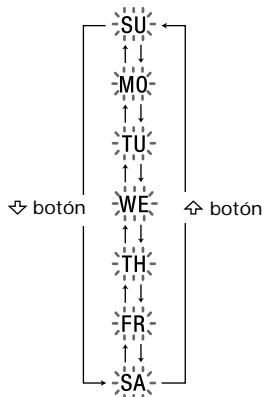

Luego pulse el botón \downarrow , de esa manera, el día de la semana queda ajustado.

"12", "AM" y "SET" parpadean.

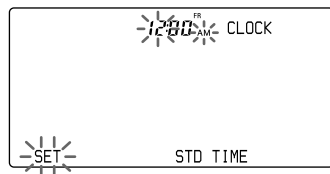

Nota

Si presiona el botón \downarrow , se ajusta el día de la semana y el modo de ajuste salta al Paso 4.

3 Ajuste la hora y AM (o PM)

presionado el botón \uparrow o \downarrow . La hora seleccionada y AM (o PM) parpadean.

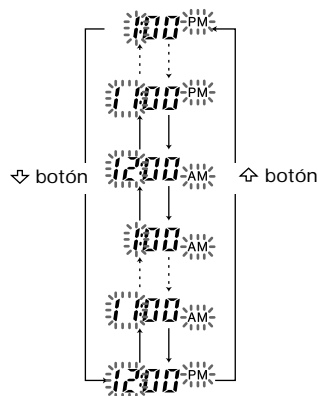

Luego presione el botón \downarrow . La hora y AM (o PM) quedan ajustados.

"00" (minuto) y "SET" parpadean.

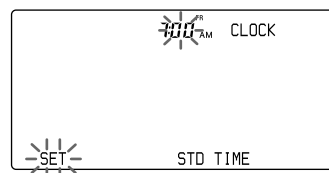

Nota

Si presiona el botón \downarrow , la hora y AM (o PM) se ajustan y el modo de ajuste vuelve al Paso 2.

Ajuste del reloj (continuación)

- 4 Ajuste el minuto pulsando el botón ↕ o ↗ .

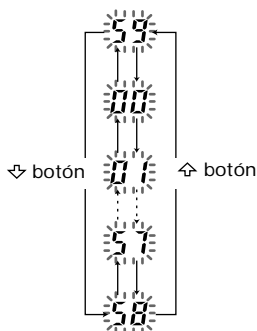

El minuto seleccionado parpadea.

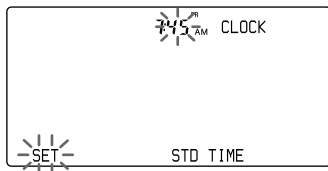

Nota

- Si presiona el botón ↕ , el minuto se ajusta y el modo de ajuste vuelve al Paso 2.
- Si presiona el botón ↗ , el minuto se ajusta y el modo de ajuste vuelve al Paso 3.
- Si desea terminar el ajuste del reloj, vaya al Paso 5.

- 5 Presione la tecla SET (Ajuste).

El reloj se encuentra en el segundo 0.

Nota

Si presiona la tecla SET en cualquier paso, el reloj se ajusta. El reloj comienza en el segundo 0.

Ajuste de la hora después de ajustar el reloj

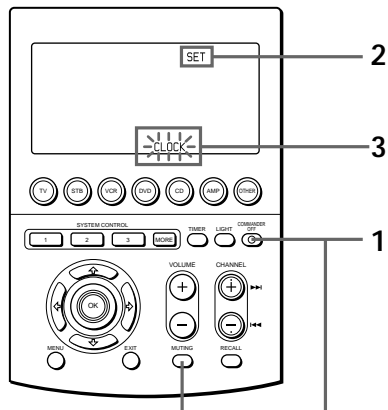

- 1 Manteniendo el botón COMMANDER OFF presionado, presione el botón MUTING.



Aparece "SET" en la tecla de modo de visualización.

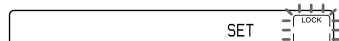

- 2 Presione la tecla de modo de visualización (SET) dos veces.

SET



Cada vez que se presiona la tecla SET, las teclas de etiquetas cambian de la siguiente manera:

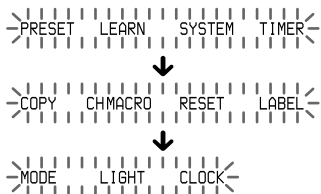

“CLOCK” aparece y parpadea en una de las teclas de etiquetas en la pantalla.

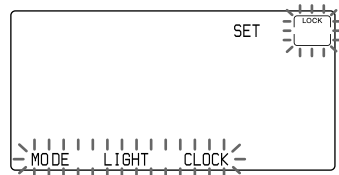

3 Presione la tecla CLOCK.



El control remoto está en el modo de ajuste del reloj.
“CLOCK” aparece en la tecla de modo de visualización y la hora actual parpadea.



Selección de STD TIME (hora estándar) o DS TIME (hora de ahorro de luz diurna)

Cuando el control remoto se encuentra en el modo de ajuste del reloj, habiéndose realizado el ajuste del reloj, el modo de hora previamente ajustado (STD TIME o DS TIME) permanece iluminado, el otro modo de hora parpadea y el modo de ajuste vuelve al Paso 4.

Si desea cambiar el modo de hora, presione la tecla que parpadea (STD TIME o DS TIME). La tecla seleccionada, STD TIME o DS TIME, se ilumina, y el modo de ajuste vuelve al Paso 4.

Si no desea cambiar el modo de hora, presione el botón \uparrow o \downarrow . El modo de ajuste va al Paso 4.

Cambio del modo de hora de STD TIME a DS TIME

La hora del reloj se atrasa una hora.

Cambio del modo de hora de DS TIME a STD TIME

La hora del reloj se adelanta una hora.

4 Para ajustar el reloj, siga los Pasos 2 a 5 de la página 9, 10.

Nota

Si presiona la tecla SET en el Paso 3 ó 4, el reloj se ajusta. El reloj comienza desde el segundo 0.

Ajuste del código para componentes de audio y visuales preajustados

El control remoto se preajusta en fábrica para hacer funcionar los componentes AV marca Sony (consulte la tabla a continuación). Si utiliza el control remoto con los componentes de Sony preajustados en fábrica, salte los siguientes procedimientos. También puede usar el control remoto con otros componentes AV preajustados. Para usarlo con otros componentes AV, debe seguir los procedimientos para ajustar los códigos correctos para cada componente.

Botón de selección de componente	Componente preajustado	Ajuste de fábrica
TV	TV	TV Sony
STB	Satélite digital	Satélite digital Sony
VCR	Videgrabadora	Videgrabadora VHS Sony (VTR3)
DVD	Reproductor de DVD	Reproductor de DVD Sony
CD	Reproductor de CD	Reproductor de CD Sony
AMP	Amplificador	Amplificador Sony

Tecla de etiquetas	Componente preajustado	Ajuste de fábrica
MD	Platina de minidisos	Platina de minidisos Sony
TAPE A	Platina de casetes*	Platina de casetes Sony
TAPE B	Platina de casetes*	Platina de casetes Sony
CABLE	Decodificador	Decodificador
VCR2	Videgrabadora	Videgrabadora Sony de 8mm (VTR2)

Tecla de etiquetas	Componente preajustado	Ajuste de fábrica
VCR3	Videgrabadora	Videgrabadora Beta de Sony (VTR1)
STB2	Decodificador digital	Decodificador digital Sony
DVR	Videgrabadora digital	Videgrabadora digital Sony
DVD2	Reproductor de DVD	Reproductor portátil de DVD Sony
LD	Reproductor de discos láser	Reproductor de discos láser Sony
DAT	Platina DAT	Platina DAT Sony
LIGHTING	Luz	Luz

* Platina de casete compacta de audio analógico

Consulte la “Tabla de funciones preajustadas” (página 88) para obtener información sobre las funciones de las teclas y los botones correspondientes a cada componente.

Ajuste del código de un componente

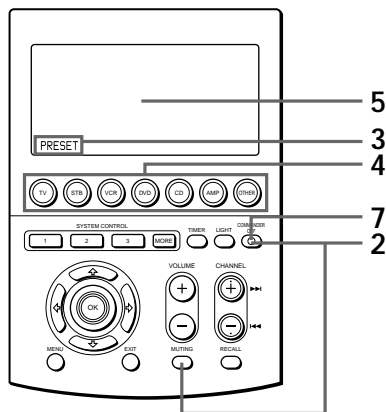

Ejemplo: Cómo ajustar un TV Philips

- 1 Consulte las tablas contenidas en la sección "Números de códigos del componente" suministrada y obtenga el número de cuatro dígitos que corresponde al componente de su interés.

Si en la lista aparece más de un código, utilice el primer número de la misma. Por ejemplo, para ajustar un TV Philips, debe utilizar el número de código 8056. El primer dígito del número de código del componente representa la categoría del componente (TV, videograbadora, etc.). Para obtener más detalles, consulte las tablas "Números de códigos de los componentes" suministradas.

- 2 Mientras mantiene presionado **COMMANDER OFF**, presione **MUTING**.



Aparecerá "SET" en la tecla de modo de visualización.

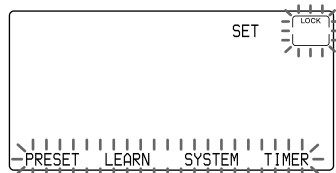

- 3 Presione la tecla **PRESET**.



Aparecerá "PRESET" en la tecla de modo de visualización.

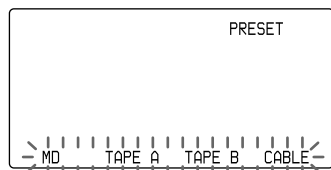

- 4 Seleccione el componente de su interés presionando el botón de selección de componentes o la tecla de etiqueta.



Para cambiar las teclas de etiquetas, presione el botón **OTHER** varias veces. Cada vez que presione dicho botón, la pantalla de las teclas de etiquetas cambiará según se indica a continuación.

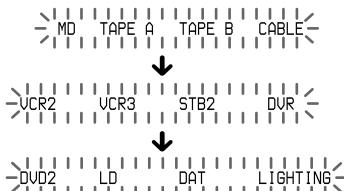

Una vez seleccionado el componente, aparecerán el nombre del componente preajustado anteriormente en el botón de selección de componentes o en la tecla de etiqueta (siendo el TV en este caso) y los cuatro dígitos que corresponden al número de código ajustado al componente. Además, "0" - "9", "ENTER", "CLEAR" y "POWER" parpadearán.

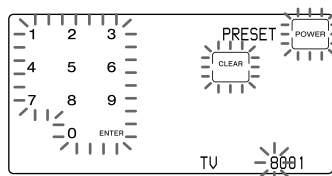

Ajuste del código para componentes de audio y visuales preajustados (continuación)

- 5 Presione el número de código del componente de cuatro dígitos y, a continuación, presione la tecla ENTER en la pantalla sensible al tacto.

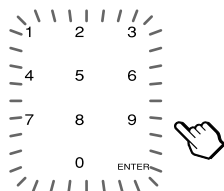

Ejemplo: Para introducir "8056"
Ingrese "8", "0", "5", "6" y presione "ENTER".

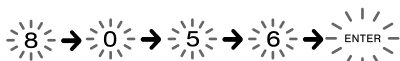

Si presiona la tecla CLEAR al ingresar los dígitos, se cancelan los dígitos ingresados.

Se cancelan los dígitos ingresados. Aparecen los cuatro dígitos del número de código del componente y el cursor vuelve al primer dígito.

Cuando el código se ajusta satisfactoriamente

Se escucha un pitido y el nombre del componente seleccionado, los cuatro dígitos del número de código del componente preajustado y "OK" se encienden durante dos segundos. Luego, la pantalla vuelve al paso 3.

- 6 Si desea ajustar el código de otro componente, repita los pasos 4 y 5.

- 7 Presione COMMANDER OFF.



Si mantiene presionado COMMANDER OFF durante más de 2 segundos

Se apaga el control remoto.

Si mantiene presionado COMMANDER OFF durante menos de 2 segundos

El control remoto vuelve al modo de ajuste anterior.

Notas

- Si presiona un número de código de componente que no consta en la tabla "Números de códigos de componentes" suministrada, el control remoto emite cinco pitidos y "NG" parpadea después de presionar la tecla ENTER. El ajuste vuelve al preajuste anterior. Si esto ocurre, verifique el número de código del componente e intente realizar el ajuste nuevamente.
- Si no ingresa ningún dato en el control remoto durante más de dos minutos entre cada paso, el procedimiento de ajuste se cancela. Para ajustar el código, debe presionar MUTING nuevamente mientras mantiene presionado COMMANDER OFF.
- El primer dígito del número de código del componente representa la categoría del componente (TV, videograbadora, etc.). El preajuste del componente que corresponde al número de código de cuatro dígitos del componente se realiza en el paso 5. Si la categoría del componente que desea preajustar es diferente a la preajustada anteriormente en el botón de selección de componentes o en las teclas de etiquetas, puede, de ser necesario, cambiar los nombres de los componentes en la tecla de modo de visualización o en las teclas de etiquetas (consulte la página 79).
- Si preajusta el código de un componente después de ingresar los contenidos de caracteres en la tecla de modo de visualización (página 24) o en las teclas de etiquetas (página 23), éstos se borran y vuelve a aparecer la pantalla original. Después de decidir qué componente se va a utilizar, preajuste el código para modificar los caracteres.

Verificación del funcionamiento del número de código

- 1 Presione el botón de selección de componentes o la tecla de etiqueta que corresponde al componente que ajustó.

Para visualizar y cambiar las teclas de etiquetas, presione los botones OTHER varias veces.



El control remoto se enciende y aparecen en pantalla las teclas sensibles al tacto.

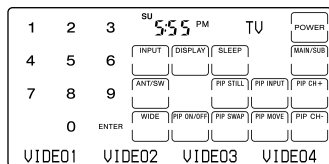

- 2 Encienda el componente con el interruptor de encendido.

- 3 Apunte el control remoto hacia el componente y presione la tecla POWER en la pantalla sensible al tacto.



Cuando se envía la señal de control remoto,  se muestra en la pantalla.

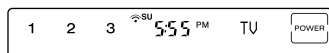

El componente debe apagarse.

- 4 Si completó el procedimiento satisfactoriamente, verifique que las demás funciones del componente, tales como el control de volumen y de canal, puedan utilizarse en el control remoto. Consulte la página 18 para obtener más detalles.

- 5 Presione COMMANDER OFF.



Si mantiene presionado COMMANDER OFF durante más de 2 segundos

Se apaga el control remoto.

Si mantiene presionado COMMANDER OFF durante menos de 2 segundos

El control remoto vuelve al modo de ajuste anterior.

Si le parece que el control remoto no funciona

Intente repetir estos procedimientos de ajuste utilizando los demás códigos incluidos en la lista de los componentes (consulte la página 12).

Notas sobre las teclas que ya tienen una señal de control remoto "aprendida".

Si ya se programó otra señal en esa tecla o botón mediante la función de aprendizaje (página 19), dicha señal "aprendida" se aplicará incluso después de ajustar el número de código del componente. Para poder utilizarla como tecla o botón preajustado, debe borrar primero la señal aprendida (página 25).

Ajuste del código para componentes de audio y visuales preajustados (continuación)

Localización de un código de componente con la función de búsqueda

Se puede buscar un número de código disponible para un componente cuyo número de código no figura en la tabla de "Números de códigos de componentes" suministrada.

Antes de iniciar la función de búsqueda

Ajuste cada componente en el estado indicado a continuación para habilitar la función de búsqueda.

TV, AMP: Encendido
 CD, MD, TAPE, DAT: encendido y con una fuente de reproducción (disco, casete, cinta, etc.)

LIGHTING: Luz encendida

Otros componentes: Apagado

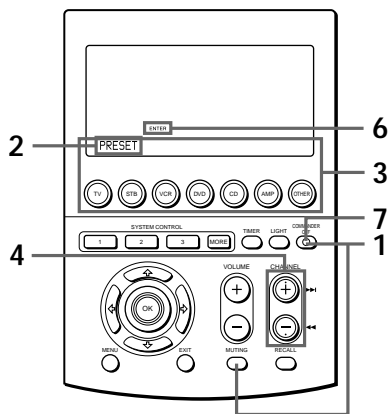

- Mientras mantiene presionado COMMANDER OFF, presione MUTING.



Aparecerá "SET" en la tecla de modo de visualización.

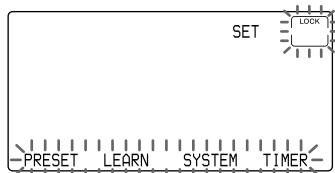

- Presione la tecla PRESET



Aparecerá "PRESET" en la tecla de modo de visualización.

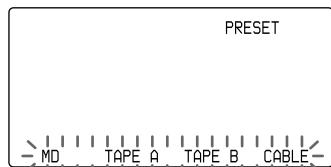

- Seleccione el componente de su interés presionando el botón de selección de componentes o la tecla de etiqueta.



Para cambiar las teclas de etiquetas, presione el botón OTHER varias veces. Cada vez que presione dicho botón, la pantalla de las teclas de etiquetas cambiará según se indica en el paso 4 de la página 13.

Una vez seleccionado el componente, aparecerán el nombre del componente preajustado anteriormente en el botón de selección de componentes o en la tecla de etiqueta (siendo el TV en este caso) y los cuatro dígitos que corresponden al número de código ajustado para el componente.

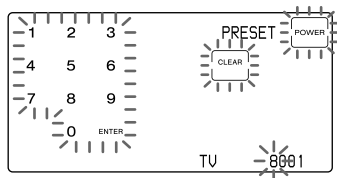

- 4** Presione CHANNEL + o CHANNEL - para realizar una búsqueda de los números del código del componente de la misma categoría (siendo, en este caso, los números de códigos que comiencen con “8”).

Presione CHANNEL + para pasar al número de código siguiente.
Presione CHANNEL - para volver al número de código anterior.

CHANNEL

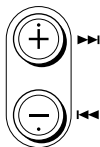

Nota

Para buscar números de códigos en otra categoría, vuelva al paso 3 o ingrese el número de código de un componente de otra categoría (por ejemplo, un número de código que comience con “3”, “4”, etc.) antes de proceder con el paso 4.

- 5** Apunte el control remoto al componente y presione la tecla POWER.



Cuando se envía la señal de control remoto,  se muestra en la pantalla.

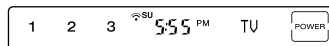

Si funciona satisfactoriamente (apagado del TV, AMP, reproductor de CD, MD, DAT, TAPE, desactivado de LIGHTING y encendido de los demás componentes), prosiga con el Paso 6.

De lo contrario, repita los pasos 3 a 4.

- 6** Presione la tecla ENTER.

Escuchará un pitido y el nombre del componente seleccionado, los cuatro dígitos del número de código del componente preajustado y “OK” se encenderán durante dos segundos. Luego, la pantalla vuelve al paso 2.



Nota

Se recomienda tomar nota del número de código.

- 7** Presione COMMANDER OFF.

COMMANDER



Si mantiene presionado COMMANDER OFF durante más de 2 segundos

Se apaga el control remoto.

Si mantiene presionado COMMANDER OFF durante menos de 2 segundos

El control remoto vuelve al modo de ajuste anterior.

Utilización de los componentes con el control remoto

Al utilizar un componente que no es marca Sony, asegúrese de ajustar primero el código del componente (página 12).

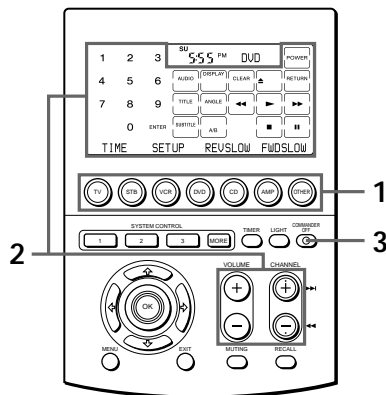

Ejemplo: Cómo hacer funcionar un reproductor de DVD

- Presione el botón de selección de componentes o la tecla de etiqueta correspondiente al componente que ajustó.
Para visualizar y cambiar las teclas de etiquetas, presione la tecla de modo de visualización varias veces.



Para visualizar y cambiar las teclas de etiquetas, presione el botón OTHER varias veces.

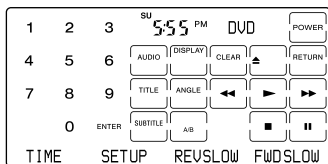

Para cambiar las teclas de etiquetas, presione la tecla de modo de visualización (siendo, en este caso, DVD) varias veces. Cada vez que presione dicha tecla, la pantalla de las teclas de etiquetas cambiará según se indica a continuación.

DVD



TIME	SETUP	REVSLOW	FWD&SLOW
		↓	
REPEAT	EDIT	PLAYMODE	DISC
		↓	
←SEARCH	SEARCH→	DNR	VES

- Presione la tecla que desee en la pantalla sensible al tacto.

Cuando se envía la señal de control remoto,  aparece en la pantalla.



Además, de ser necesario, puede utilizar los botones del control remoto, tales como los botones VOLUME +/-, MUTING o CHANNEL +/-, además de las teclas de la pantalla LCD sensibles al tacto. Consulte la "Tabla de funciones preajustadas" (página 88) para obtener información sobre las funciones de cada componente.

- Cuando termine de utilizar el control remoto, presione COMMANDER OFF para apagarlo.

COMMANDER OFF



Nota

Las señales de control remoto pueden variar entre algunos componentes o funciones. En dicho caso, programe las señales de control remoto con la función de aprendizaje (consulte la página 19). Sin embargo, debe tener en cuenta que los componentes y las funciones que no son compatibles con un control remoto de señales infrarrojas no podrán utilizarse con este control.

Cómo controlar el volumen

Presione los botones VOLUME +/- para controlar el volumen y el botón MUTING para silenciar el sonido. Al seleccionar un componente visual, se controlará el volumen del televisor y al seleccionar un componente de audio, se controlará el volumen del amplificador. Este ajuste también puede cambiarse (página 29).

Notas

- Si programó una señal cualquiera para el botón VOLUME o MUTING de un componente utilizando la función de aprendizaje (página 19), al seleccionar dicho componente, se transmitirá esa señal en lugar del control del volumen de la TV o del amplificador.
- Si programó una señal cualquiera para los botones VOLUME +/- o MUTING de un TV o un AMP mediante la función de aprendizaje, también se transmitirá dicha señal al seleccionar otro componente. Sin embargo, si programó una señal cualquiera para los botones VOLUME +/- o MUTING de otro componente, dicha señal sólo se transmitirá después de haber seleccionado ese componente.
- Si asignó otro componente al botón TV o AMP, no se puede controlar el volumen del TV o del amplificador, ni siquiera al seleccionar otros componentes.

Utilización de las funciones no preajustadas del control remoto

— Función de aprendizaje

Para utilizar componentes o funciones no preajustados, siga el procedimiento de “aprendizaje” que se detalla a continuación para “enseñar” a cualquiera de los botones y las teclas programables a utilizar las funciones de otro control remoto. Además, la función de aprendizaje puede utilizarse para cambiar la señal de teclas y botones individuales después de ajustar el número de código del componente (página 12).

Para “enseñar” a los botones de selección de componentes o a las teclas de etiquetas, consulte la página 45. Para “enseñar” a los botones SYSTEM CONTROL o a las teclas de etiquetas, consulte la página 49.

Nota

Es posible que ciertas señales específicas del control remoto no puedan aprenderse.

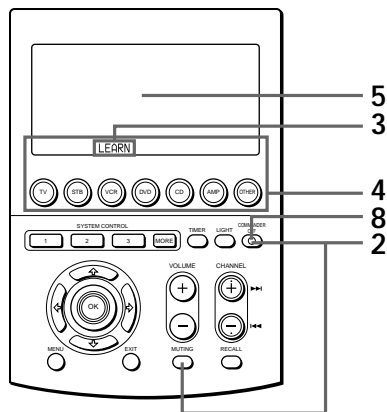

Utilización de las funciones no preajustadas del control remoto
— Función de aprendizaje
(continuación)

Ejemplo: Cómo programar la señal ► (Reproducir) del componente en la tecla VCR ► (Reproducir) del control remoto

1 Coloque el RM-AV3000 y el control remoto del componente de modo que se encuentren frente a frente.

Control remoto del componente

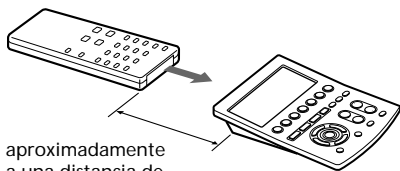

aproximadamente a una distancia de 5 a 10 cm

RM-AV3000

2 Mientras mantiene presionado COMMANDER OFF, presione MUTING.



Aparecerá "SET" en la tecla de modo de visualización.

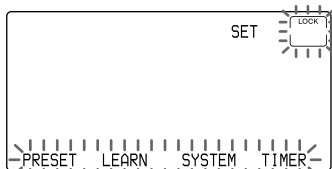

3 Presione la tecla LEARN.



Aparecerá "LEARN" en la tecla de modo de visualización.

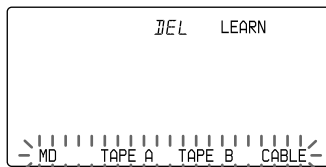

4 Presione el botón de selección de componentes o la tecla de etiqueta para seleccionar el componente cuyas señales desea que sean aprendidas.



Para cambiar las teclas de etiquetas, presione el botón OTHER varias veces. Cada vez que presione dicho botón, la pantalla de las teclas de etiquetas cambiará según se indica a continuación.

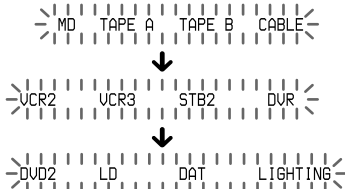

Parpadean todas las teclas que se pueden aprender.

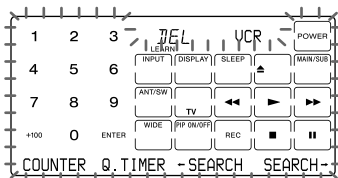

Para cambiar las teclas de etiquetas, presione la tecla de modo de visualización (siendo, en este caso, VCR) varias veces. Cada vez que presione dicha tecla, la pantalla de las teclas de etiquetas cambiará según se indica a continuación.

UCR



---COUNTER Q. TIMER -SEARCH SEARCH---



---COMMERCL SP/LP H.S. REW PLAY x 2---



---LINE1 LINE2 DUin TUTUNER---

Nota sobre la pantalla que parpadea

Las teclas o los botones ya preajustados para dicho componente parpadean dos veces mientras que aquellos no preajustados parpadean una vez.

Cómo cambiar el nombre de la tecla de etiqueta

Siga el procedimiento de la página 23.

Cómo cambiar el nombre del componente en la tecla de modo de visualización

Consulte la página 24.

Cómo cambiar la visualización de la función de la tecla

Siga el procedimiento de la página 23.

- 5** Presione en el control la tecla o el botón que desee “enseñar”.



“LEARN” parpadea y la única tecla presionada permanece en pantalla.



Cuando se enseña un botón que no está en la pantalla LCD

Únicamente “LEARN” parpadea.

- 6** Presione y mantenga presionado el botón en el otro control remoto hasta oír un pitido.

(Si suelta el botón antes de oír un pitido, es posible que la señal no se aprenda correctamente.)



“LEARN” deja de parpadear y permanece iluminado. Cuando la señal se aprendió satisfactoriamente, las teclas aprendidas permanecen iluminadas y las demás teclas que pueden aprenderse parpadean.

Si “NG” parpadea en la pantalla

No se produjo el aprendizaje satisfactoriamente. Repita los pasos 5 y 6.

- 7** Repita los pasos 5 y 6 para enseñar las funciones a otras teclas o botones.

Cómo aprender la señal de control remoto de otro componente

Seleccione el componente en el paso 4 y luego siga los pasos 5 y 6 para realizar el aprendizaje.

- 8** Presione COMMANDER OFF.

COMMANDER
OFF



Si mantiene presionado COMMANDER OFF durante más de 2 segundos

Se apaga el control remoto.

Si mantiene presionado COMMANDER OFF durante menos de 2 segundos

El control remoto vuelve al modo de ajuste anterior.

Continuación

Utilización de las funciones no preajustadas del control remoto **— Función de aprendizaje** **(continuación)**

Notas

- Si no se llevan a cabo los pasos de aprendizaje antes de que se haya transcurrido dos minutos, el modo de aprendizaje culmina.
- Si no realiza el paso 6 dentro de los 10 segundos posteriores al paso 5, la pantalla vuelve a la pantalla del paso 4. (Parpadean todas las teclas que se pueden aprender.) En este caso, repita el paso 5 mientras la pantalla parpadea.
- Si en el paso 6 presiona una tecla por error, presione dicha tecla manteniendo presionada la tecla DEL. Luego, repita el procedimiento desde el paso 5 para continuar con el aprendizaje.

Si le parece que el control remoto no funciona

Si la tecla o el botón aprendido no funciona correctamente, vuélvalo a enseñar. (Por ejemplo, si el volumen está muy alto después de presionar el botón VOLUME+ sólo una vez, es posible que el ruido haya interferido durante el procedimiento de aprendizaje.)

Si ajusta el código de un componente después de aprender una señal

Si programó cualquier señal de una tecla o un botón mediante la función de aprendizaje, dicha señal permanecerá asignada a esa tecla o botón incluso después de ajustar un código de componente.

Enseñanza de la señal REC

Si debe presionar dos botones simultáneamente (por ejemplo, ● y ►) para iniciar la grabación en la platina de casete o videograbadora, enseñe la función REC de cualquiera de las maneras que se indican a continuación.

Cómo utilizar dos teclas del control remoto

En el paso 5 (página 21), mientras mantiene presionada la tecla REC, presione la tecla ► para visualizar ambas teclas. Luego, presione ambos botones en el control remoto del componente en el paso 6.

Cómo utilizar una tecla del control remoto

En el paso 5 (página 21), presione únicamente la tecla REC. Luego, presione ambos botones en el control remoto del componente en el paso 6.

Enseñanza de señales a los botones VOLUME +/- o MUTING

- Si programó cualquier señal en el botón VOLUME +/- o MUTING en un componente que no sea un TV y un AMP mediante la función de aprendizaje, dicha señal se transmitirá únicamente cuando se seleccione ese componente.
- Si programó cualquier señal en los botones VOLUME +/- o MUTING en un TV o un AMP mediante la función de aprendizaje, dicha señal también se transmitirá cuando seleccione otro componente. Sin embargo, si programó cualquier señal para los botones VOLUME +/- o MUTING de otro componente, dicha señal sólo se transmitirá después de seleccionar ese componente.

Enseñanza de las señales de un acondicionador del aire

Consulte las notas de la página 52.

Visualización sólo de las teclas de uso frecuente

Después del paso 4 de la página 20, presione la tecla que desea ocultar (que parpadea) manteniendo presionada la tecla DEL. La tecla presionada cambia a una tecla que parpadea más lento y ya no aparecerá en pantalla al utilizar el control remoto.

Para volver a visualizarla, repita el mismo procedimiento.

Nota

No es posible ocultar una tecla que tenga una señal "aprendida".

Cómo cambiar la visualización de la función de una tecla

Puede seleccionar la visualización de la función más adecuada entre todas las visualizaciones de una tecla y ajustarla a la misma.

- 1 Después del paso 4 (página 20), presione la tecla que desea enseñar varias veces manteniendo presionada la tecla de modo de visualización (siendo, en este caso, VCR).

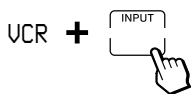

Cada vez que se presione la tecla, la pantalla cambiará en orden.

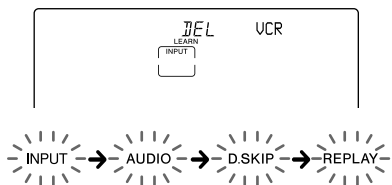

- 2 Al aparecer la pantalla deseada, suelte la tecla de modo de visualización.



- 3 A continuación, realice los pasos 6 a 8 (página 21).

Notas

- Puede cambiar la visualización de una tecla únicamente cuando la programa mediante la función de aprendizaje. Si desea cambiar la visualización de una tecla con una señal aprendida, primero debe borrar la señal (página 25). Luego, repita la enseñanza mediante el procedimiento descrito anteriormente para cambiar la visualización.
- Si no cambia la visualización de una tecla, se utiliza el ajuste por omisión.
- No es posible cambiar la visualización del área de las teclas numéricas 1 a 9.

Cómo cambiar el nombre de la tecla de etiqueta

Puede cambiar la visualización de la tecla de etiqueta por el nombre más adecuado utilizando hasta 8 caracteres o dígitos.

- 1 Después del paso 4 (página 20), mantenga presionada la tecla de etiqueta cuyo nombre desea cambiar (por ejemplo, COUNTER) durante más de 2 segundos.



El control remoto pasa al modo de ingreso de etiqueta.

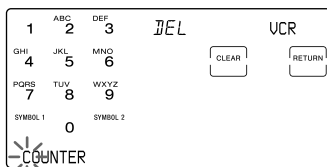

Utilización de las funciones no preajustadas del control remoto
— Función de aprendizaje
(continuación)

2 Ingrese dígitos o caracteres en la tecla de etiqueta presionando las teclas numéricas (0 - 9), la tecla SYMBOL 1 o SYMBOL 2 en la pantalla LCD.

El cursor parpadea en el extremo izquierdo de la tecla de etiqueta. Comience a ingresar los dígitos o los caracteres desde la izquierda. Presione la tecla numérica varias veces hasta obtener el dígito o carácter deseado. A continuación se detalla cómo se asignan los dígitos o caracteres a las teclas.

1: 1

2: A → B → C → a → b → c → 2

3: D → E → F → d → e → f → 3

4: G → H → I → g → h → i → 4

5: J → K → L → j → k → l → 5

6: M → N → O → m → n → o → 6











7: P → Q → R → S → p → q → r →
s → 7



8: T → U → V → t → u → v → 8

9: W → X → Y → Z → w → x → y
→ z → 9

0: 0

SYMBOL 1 : !, &, /, ?, →, ←, ↑, ↓, +, -, :,
, , ", ' , ~, *, #, |, espacio

SYMBOL 2 : espacio, , , , , , ,
, (,), <, >, ◀, ▶, ◀◀, ▶▶,
, , , ×, \$

Si se equivoca, desplace el cursor hacia el dígito o carácter que desee corregir presionando el botón  o  y realice el ingreso nuevamente.

Si presiona la tecla CLEAR, la tecla de etiqueta vuelve a la pantalla anterior.

3 Seleccione el dígito o el carácter que va a ingresar presionando el botón  u otra tecla numérica.

El cursor se desplaza hacia la derecha. Al presionar el botón , el cursor se desplaza hacia la izquierda. Puede ingresar un dígito o carácter en el lugar donde el cursor parpadea.

4 Repita los pasos 2 y 3 hasta ingresar un nombre adecuado para la tecla de etiqueta.

Cuando el cursor llega al extremo derecho, si presiona el botón  u otra tecla numérica, el cursor regresa al extremo izquierdo.

5 Presione la tecla RETURN para seleccionar la visualización de la tecla de etiqueta.

La pantalla LCD pasa al paso 5 de la página 21.

Cómo realizar un aprendizaje preciso

- No mueva las unidades remotas durante el procedimiento de aprendizaje.
- Asegúrese de mantener el botón del otro control remoto presionado hasta oír el pitido de confirmación.
- Coloque pilas nuevas en ambas unidades de control remoto.
- Evite realizar el aprendizaje en lugares que reciban la luz directa del sol o una luz fluorescente potente.
- El área del detector del control remoto puede variar según cada unidad remota. Si no puede realizar el aprendizaje, intente cambiar la posición de ambas unidades de control remoto.
- Al enseñar señales de una unidad de control remoto de un sistema de intercambio interactivo de señales (suministrados con algunos receptores y amplificadores Sony) al control remoto, la señal de respuesta de la unidad principal puede interferir en el aprendizaje del control remoto. En tal caso, desplácese a un lugar donde las señales no alcancen a la unidad principal (por ejemplo, otros ambientes, etc.).

IMPORTANTE

Asegúrese de mantener el control remoto fuera del alcance de los niños o mascotas.

Además, habilite la función de retención para bloquear los botones del control remoto (página 71) cuando no lo esté utilizando. Si no se utilizan correctamente, los componentes como, por ejemplo, acondicionadores del aire, calefactores, electrodomésticos y persianas o cortinas eléctricas que reciban una señal infrarroja pueden ser peligrosos.

Cambio o eliminación de la función de una tecla o botón enseñado

Para cambiar la función aprendida, primero debe borrarla y repetir el aprendizaje.

Cómo borrar la función aprendida de una sola tecla o botón

-
- 1 Después del paso 4 (página 20), presione la tecla o botón que desea borrar manteniendo presionada la tecla DEL.

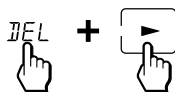

La tecla borrada parpadea junto con otras teclas que se pueden aprender.

-
- 2 Presione COMMANDER OFF.



Si mantiene presionado COMMANDER OFF durante más de 2 segundos

Se apaga el control remoto.

Si mantiene presionado COMMANDER OFF durante menos de 2 segundos

El control remoto vuelve al modo de ajuste anterior.

Utilización de las funciones no preajustadas del control remoto
— **Función de aprendizaje**
(continuación)

Cómo borrar todas las señales aprendidas de un componente específico

- 1** Mientras mantiene presionado **COMMANDER OFF**, presione **MUTING**.



Aparecerá “SET” en la tecla de modo de visualización.

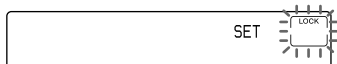

- 2** Presione la tecla de modo de visualización (**SET**) una vez.

SET



“RESET” aparece y parpadea en una de las teclas de etiquetas en la pantalla.

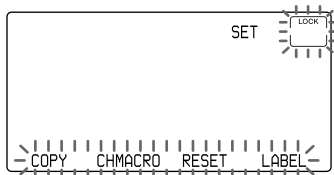

- 3** Presione la tecla **RESET**.



Aparecerá “CLEAR” en la tecla de modo de visualización.

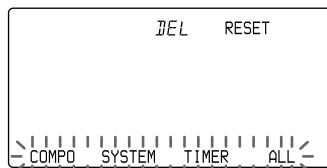

- 4** Presione la tecla **COMPO**.



Los nombres de los componentes aparecen en las teclas de etiquetas.

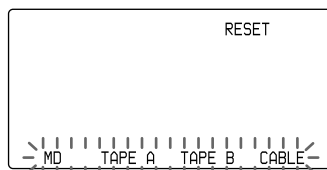

Para cambiar las teclas de etiquetas, presione el botón **OTHER** varias veces. Cada vez que presione dicho botón, la pantalla de las teclas de etiquetas cambiará según se indica en el paso 4 de la página 13.

-
- 5** Presione el botón de selección de componentes o la tecla de etiqueta cuyos preajustes desee borrar.

El nombre del componente aparece en la tecla de etiqueta de la izquierda.

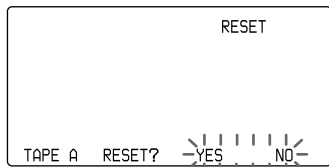

-
- 6** Presione la tecla YES.



Durante el borrado, "→ →" permanece iluminado. Al finalizar el borrado, aparece "OK" junto con un pitido.

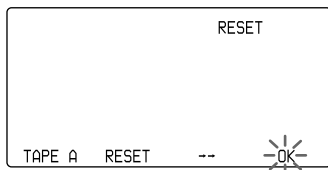

Si presiona la tecla NO

La pantalla regresa al paso 4.

Si desea borrar las señales aprendidas de otros botones de selección de componentes o teclas de etiquetas correspondientes

Regrese los pasos 5 - 6.

-
- 7** Presione COMMANDER OFF.



Si mantiene presionado COMMANDER OFF durante más de 2 segundos

Se apaga el control remoto.

Si mantiene presionado COMMANDER OFF durante menos de 2 segundos

El control remoto vuelve al modo de ajuste anterior.

Cómo borrar todas las señales aprendidas de todos los botones de selección de componentes o las teclas de etiquetas correspondientes

-
- 1** Siga los pasos 1 a 3 de la página 26.

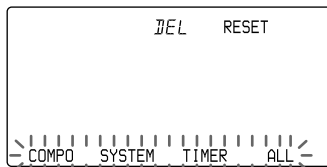

-
- 2** Presione la tecla COMPO manteniendo presionada la tecla DEL.

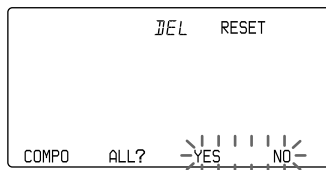
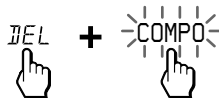

Utilización de las funciones no preajustadas del control remoto
— **Función de aprendizaje**
(continuación)

3 Presione la tecla YES.



“REALLY?” permanece iluminado.
“YES” y “NO” parpadean.

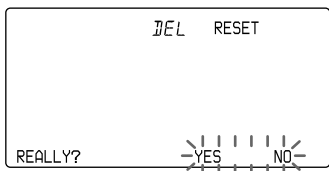

Si presiona la tecla NO
La pantalla regresa al paso 1.

4 Presione la tecla YES.



Durante el borrado, “→→→→” permanece iluminado. Cuando se hayan borrado todos los ajustes programados de los botones de selección de componentes y las teclas de etiquetas correspondientes, aparecerá “OK” junto con un pitido.

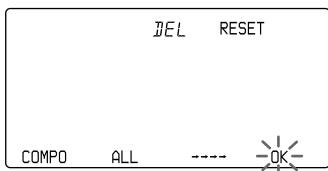

Si presiona la tecla NO
La pantalla regresa al paso 1.

5 Presione COMMANDER OFF.



Si mantiene presionado COMMANDER OFF durante más de 2 segundos
Se apaga el control remoto.

Si mantiene presionado COMMANDER OFF durante menos de 2 segundos
El control remoto vuelve al modo de ajuste anterior.

Control del volumen de los componentes visuales conectados a un sistema de audio

El control remoto se preajusta en fábrica en función de la suposición que el sonido de los componentes visuales se escucharán a través de los altavoces del TV y el sonido de los componentes de audio se escuchará a través de los altoparlantes conectados al amplificador.

Esta función le permite controlar el volumen del televisor o amplificador sin tener que seleccionar TV o AMP cada vez que desee controlar el volumen.

Por ejemplo, para controlar el volumen mientras utiliza una videograbadora, no es necesario presionar el botón TV para controlar el volumen del TV.

Puede cambiar el volumen de todos los componentes visuales al amplificador al mismo tiempo.

La tabla que se incluye a continuación muestra el ajuste de fábrica para el control del volumen de cada componente.

Botón de selección de componentes	Controla el volumen del
TV	TV
STB	TV
VCR	TV
DVD	TV
CD	amplificador
AMP	amplificador

Tecla de etiqueta	Controla el volumen del
MD	amplificador
TAPE A	amplificador
TAPE B	amplificador
CABLE	TV
VCR2	TV
VCR3	TV
STB2	TV
DVR	TV
DVD2	TV
LD	TV
DAT	amplificador
LIGHTING	-----

Sin embargo, si los componentes visuales están conectados a un sistema de audio, es posible que escuche el sonido del TV o de la videograbadora por los altoparlantes a través del amplificador y no de los altavoces del TV. En este caso, debe modificar el preajuste de fábrica de manera que pueda controlar el volumen del componente visual sin tener que pasar primero al amplificador.

Cómo cambiar el preajuste de fábrica del control del volumen

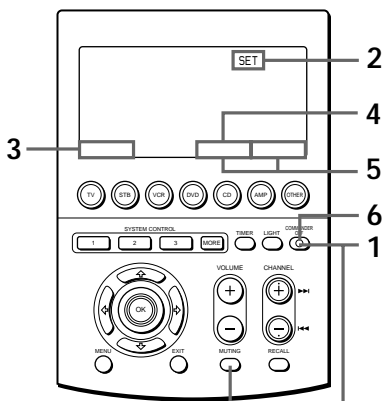

Control del volumen de los componentes visuales conectados a un sistema de audio (Continuación)

- 1 Mientras mantiene presionado COMMANDER OFF, presione MUTING.



Aparecerá “SET” en la tecla de modo de visualización.



- 2 Presione la tecla de modo de visualización (SET) dos veces.



Cada vez que se presiona la tecla SET, las teclas de etiquetas cambian según se describe en el paso 2 de la página 13. “MODE” aparece y parpadea en una de las teclas de etiquetas.

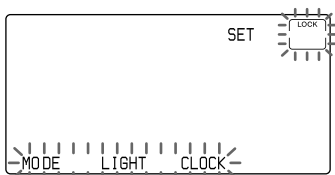

- 3 Presione la tecla MODE.



Aparecerá “MODE” en la tecla de modo de visualización.

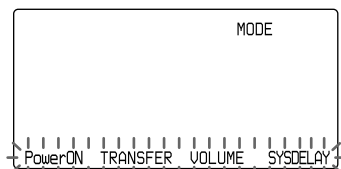

- 4 Presione la tecla VOLUME.



Aparece “VOLUME” en la tecla de modo de visualización y “AMP” parpadea en una de las teclas de etiqueta.

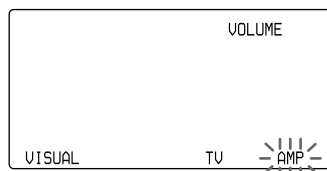

- 5 Para cambiar el ajuste del control del volumen de componentes visuales (TV, STB, STB2, DVR, VCR, VCR2, VCR3, DVD, DVD2, LD y CABLE) presione la tecla AMP.

Al sonar un pitido, el ajuste de control de volumen de los componentes visuales cambia al amplificador.

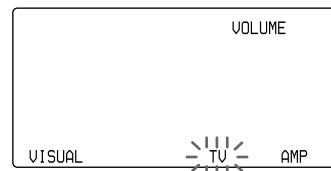

Para que el ajuste de control de volumen vuelva a “TV”, presione la tecla TV.

6 Mantenga presionado COMMANDER OFF durante más de 2 segundos para apagar el control remoto.

Si mantiene presionado COMMANDER OFF durante menos de 2 segundos, la pantalla vuelve al modo de ajuste anterior.



Notas

- Si ya programó señales en los botones VOLUMÉ o MUTING de cada componente mediante el procedimiento de “aprendizaje”, el procedimiento descrito anteriormente no modificará la función de los botones VOLUMÉ y MUTING.
- Si ya programó señales de control de volumen en los botones VOLUMÉ o MUTING de un TV o AMP, sólo podrá utilizar dicha señal al seleccionar TV o AMP. Para otros componentes, se transmitirán las señales de control de volumen preajustadas para TV o AMP (según el procedimiento de ajuste descrito anteriormente). Para utilizar las señales nuevas, debe programar cada botón para cada componente mediante el procedimiento de aprendizaje (página 20).

Ejecución de una serie de comandos

— Función de control del sistema

Con la función de control del sistema, puede programar una serie de comandos de funcionamiento y ejecutarlos presionando un solo botón.

Por ejemplo, al mirar un video, es necesario realizar una serie de tareas como las enunciadas a continuación.

Ejemplo:

- 1 Encender el TV.
- 2 Encender la vídeo (videgrabadora).
- 3 Encender el amplificador.
- 4 Ajustar el selector de entrada del amplificador en VIDEO 1.
- 5 Ajustar el modo de entrada del TV en VIDEO 1.
- 6 Comenzar la reproducción del vídeo

Es posible programar hasta 32 pasos de funciones consecutivos para cada botón SYSTEM CONTROL (1-3) o tecla de etiquetas (SYSTEM 4-15).

Si ajustó la función del control del sistema de un botón de selección de componentes o una tecla de etiqueta (página 38), la ejecución de los comandos programados se inicia al presionar el botón de selección de componentes durante más de 2 segundos.

El tiempo de ejecución de la macro del componente puede variar cambiando el ajuste (página 42). Mientras ejecuta los comandos programados, al mismo tiempo que se transmite cada señal del control remoto, aparece en pantalla la tecla correspondiente.

Preajuste los programas para los botones SYSTEM CONTROL 1 y 3

Los botones SYSTEM CONTROL 1 y 3 se preajustan en fábrica para ejecutar cada programa de la siguiente manera.

Botón SYSTEM CONTROL 1:

Desconecta todos los componentes Sony que pueden recibir la señal del control remoto simultáneamente.

Botón SYSTEM CONTROL 2:

Conecta todos los componentes Sony que pueden recibir la señal del control remoto simultáneamente.

Ejecución de una serie de comandos
— Función de control del sistema
(continuación)

Programación de una serie de comandos para los botones de control del sistema o las teclas de etiquetas

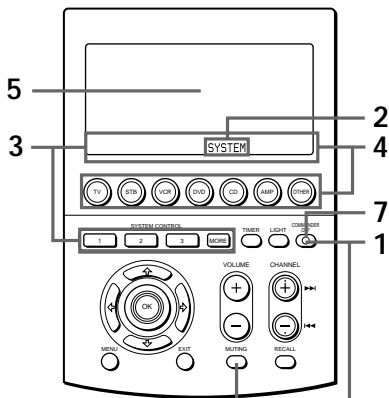

Ejemplo: Cómo programar el procedimiento que se describe anteriormente para el botón SYSTEM CONTROL 2

- 1** Mientras mantiene presionado COMMANDER OFF, presione MUTING.



Aparecerá "SET" en la tecla de modo de visualización.

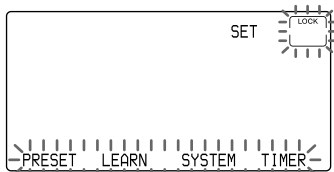

- 2** Presione la tecla SYSTEM.



Aparecerá "SYSTEM" en la tecla de modo de visualización.

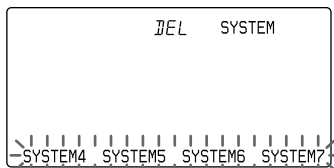

- 3** Presione el botón SYSTEM CONTROL (en este caso, SYSTEM CONTROL 2) o la tecla de etiqueta para seleccionar el número del sistema.

Para cambiar las teclas de etiqueta, presione el botón MORE varias veces hasta obtener el número de sistema deseado.

Cada vez que presiona la tecla MORE, la pantalla de las teclas de etiqueta cambia según se indica a continuación.

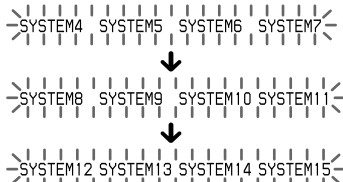

El número del sistema seleccionado aparece en la tecla de modo de visualización.

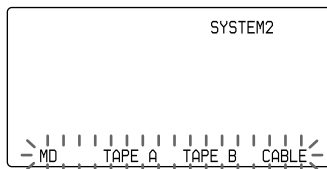

Programar una nueva serie de funciones para los botones preajustados

Botón SYSTEM CONTROL 1 ó 3:

Borra el programa preajustado de fábrica. Consulte la página 37.

Otros botones:

Borran el programa. Consulte la página 35.

- Presione el botón de selección de componentes (siendo, en este caso, TV) o la tecla de etiqueta para seleccionar el componente que desea utilizar.

Para cambiar las teclas de etiqueta, presione el botón OTHER varias veces hasta obtener el nombre del componente deseado.



El nombre del componente seleccionado aparece en la tecla de modo de visualización y las teclas del componente seleccionado parpadean.

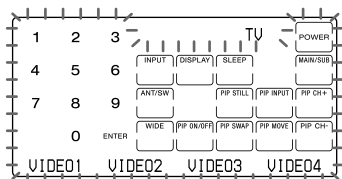

- Presione la o las teclas o el o los botones que corresponden a la función deseada.



Si desea encender el TV, presione la tecla POWER.

- Repita los pasos 4 y 5 y programe los botones y las teclas para las distintas funciones.

En este ejemplo, presione los botones y teclas que se indican a continuación.

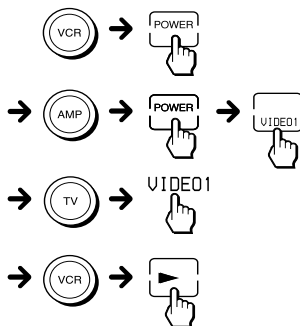

- Al finalizar con la programación de todas las teclas y botones, presione COMMANDER OFF.

COMMANDER

OFF



Al sonar un pitido, una serie de comandos de operación se registra y se muestra en orden. Cuando aparece la visualización de las teclas del último componente que programó, se termina el ajuste del sistema de control.

Si mantiene presionado COMMANDER OFF durante más de 2 segundos

Se apaga el control remoto.

Botones del control remoto programados

Los nombres de los botones del control remoto que no están en la pantalla LCD sensible al tacto (VOLUME +/-, MUTING, CHANNEL +/-, RECALL, MENU, OK, EXIT, ↵, ⇨, ⇩, ⇧) aparecen en la tecla de etiqueta de la derecha.

Ejecución de una serie de comandos — Función de control del sistema (Continuación)

Notas

- Si el procedimiento se interrumpe en cualquier punto durante más de dos minutos, el modo de ajuste se finaliza y la serie de comandos se programará hasta ese punto. En tal caso, borre el programa (página 35) y vuelva a comenzar desde el paso 1 para realizar el ajuste de todo el programa desde el principio. No es posible continuar desde el punto en el que se interrumpió el procedimiento.
- Si un botón SYSTEM CONTROL o una tecla de etiqueta ya “aprendió” una señal de control remoto (página 49), “NG” parpadea y no es posible realizar una programación en ese botón. Primero debe borrar los contenidos aprendidos (página 51).
- Si cambia el número de código del componente (página 12) o programa una nueva señal mediante el aprendizaje (página 19) en una tecla o botón que se programó en una serie de comandos de la función del sistema de control, se transmitirá la nueva señal cuando presione el botón SYSTEM CONTROL o la tecla de etiqueta correspondiente.
- Durante la programación de una serie de comandos de funcionamiento, la tecla DEL no se visualiza y no se puede borrar ningún paso de funcionamiento programado. Si por error programó una operación incorrecta, debe recomenzar desde el paso 1.
- Si intenta programar más de 32 pasos, el ajuste del sistema de control finaliza y se registran los 32 pasos programados. Si desea realizar la programación nuevamente, borre el programa (página 35) y retome desde el paso 1.
- Al programar un comando de encendido para la función de control del sistema, si selecciona la tecla de selección de componentes o la tecla de etiqueta para las que programó el ajuste de la función de encendido (página 43), dicho ajuste también estará disponible. Por lo tanto, el componente en cuestión se apagará si la tecla POWER está programada. En tal caso, borre el ajuste de encendido, o bien no programe la tecla POWER del componente.

Acerca del intervalo entre pasos de funcionamiento

- Puede modificar el intervalo entre pasos de funcionamiento (consulte la página 40).
- Si no puede recibir señales satisfactoriamente durante los pasos de funcionamiento consecutivos, presione el botón TIMER entre los pasos de funcionamiento en el paso 6 de la página 33 para programar el intervalo entre los pasos. Esta tarea de programación de un intervalo también se considera un paso.

Cómo cambiar la visualización del nombre del componente en la tecla de modo de visualización

Al programar una serie de comandos de funcionamiento, puede cambiar la visualización del nombre del componente por el nombre más adecuado utilizando hasta 8 caracteres o dígitos.

Después del paso 4 (página 32), mantenga presionada la tecla de modo de visualización durante más de 2 segundos. Luego, prosiga con el mismo procedimiento que el indicado para cambiar el nombre de la tecla de etiqueta en la sección “Cómo cambiar la visualización de la tecla de etiqueta”, pasos 2 a 5 de la página 24. Si presiona la tecla CLEAR, la tecla de etiqueta vuelve a la pantalla anterior.

Acerca del orden de los pasos de funcionamiento

- Es posible que algunos de los componentes no acepten señales de control remoto consecutivas. Por ejemplo, generalmente un TV no reacciona ante la señal siguiente que se envía inmediatamente después de la señal de encendido. Por consiguiente, es probable que una serie de comandos tales como el encendido del TV y la selección de entrada no funcionen correctamente. En este caso, inserte otras señales como se ejemplifica a continuación;

Encendido del TV → Encendido de la videgrabadora → Reproducción de la videgrabadora → Selección de la entrada de TV

- Después de la ejecución de la serie de comandos de entrada, el control remoto muestra las teclas sensibles al tacto del componente del paso final. Si programa un comando de componente de uso frecuente como paso final, puede ahorrarse el paso de un botón de selección de componentes o de una tecla de etiqueta al comenzar a utilizar el componente. (En el ejemplo de la página 33, aparecen las teclas sensibles al tacto de la videgrabadora.)
- Si se programa una serie de comandos para el botón de selección de componente o para las teclas de etiquetas (página 38), se muestra la pantalla de ese componente una vez que se ejecutó el programa.

Cómo borrar los comandos programados de un botón SYSTEM CONTROL específico o una tecla de etiqueta correspondiente

1 Mientras mantiene presionado **COMMANDER OFF**, presione **MUTING**.



Aparecerá "SET" en la tecla de modo de visualización.

2 Presione la tecla de modo de visualización (SET) una vez para visualizar "RESET" en las teclas de etiquetas de la pantalla.

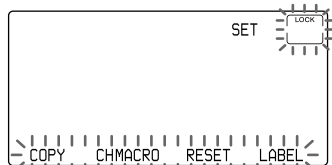

3 Presione la tecla RESET.



Aparecerá "RESET" en la tecla de modo de visualización.

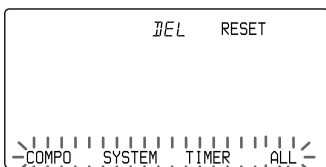

4 Presione la tecla SYSTEM.



Los números del sistema aparecen en las teclas de etiquetas.

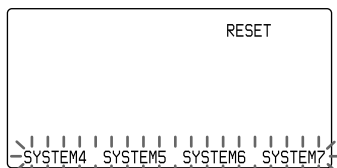

Para cambiar las teclas de etiquetas, presione el botón MORE varias veces hasta obtener el número de sistema deseado. Cada vez que presione dicho botón, la pantalla de las teclas de etiquetas cambiará según se indica en el paso 3 de la página 32.

5 Presione el botón SYSTEM CONTROL (1, 2 ó 3) o la tecla de etiqueta (SYSTEM4 - SYSTEM15) cuyos comandos programados desea borrar.

El número de sistema seleccionado aparece en la tecla de etiqueta de la izquierda.

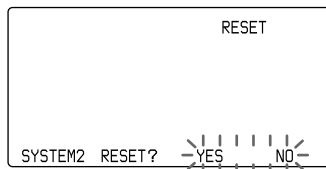

6 Presione la tecla YES.



Ejecución de una serie de comandos — Función de control del sistema (Continuación)

Si presiona la tecla NO

La pantalla regresa al paso 4.

Durante el borrado, “→ →” permanece iluminado. Al finalizar el borrado, aparece “OK” con un pitido.

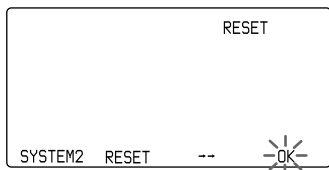

7 Presione COMMANDER OFF.



**Si mantiene presionado
COMMANDER OFF durante más de
2 segundos**

Se apaga el control remoto.

**Si mantiene presionado
COMMANDER OFF durante menos
de 2 segundos**

El control remoto vuelve al modo de
ajuste anterior.

Cómo borrar todos los comandos programados de todos los botones SYSTEM CONTROL y las teclas de etiquetas correspondientes

1 Prosiga con los pasos 1 a 3 de la izquierda.

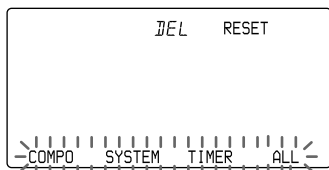

2 Presione la tecla SYSTEM manteniendo presionada la tecla DEL.

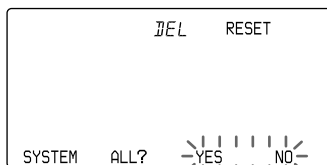
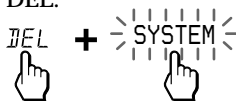

3 Presione la tecla YES.



“REALLY?” permanece iluminado.
“YES” y “NO” parpadean.

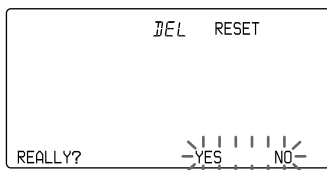

Si presiona la tecla NO
La pantalla regresa al paso 1.

4 Presione la tecla YES.



Durante el borrado, “→ → → →”
permanece iluminado. Cuando se
hayan borrado todos los ajustes
programados de los botones de
selección de componentes y de las
teclas de etiquetas correspondientes,
aparecerá “OK” junto con un pitido.

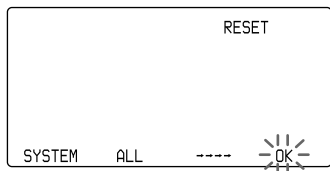

Si presiona la tecla NO
La pantalla regresa al paso 1.

5 Presione COMMANDER OFF.



**Si mantiene presionado
COMMANDER OFF durante más de
2 segundos**

Se apaga el control remoto.

**Si mantiene presionado
COMMANDER OFF durante menos
de 2 segundos**

El control remoto vuelve al modo de
ajuste anterior.

Eliminar el botón SYSTEM CONTROL 1 ó 3

En fábrica, el botón SYSTEM CONTROL 1 se preajusta con una serie de comandos de apagado del sistema de los componentes Sony y el botón SYSTEM CONTROL 3 con una serie de comandos de encendido del sistema de los componentes Sony.

Para borrar los comandos programados en cada botón, siga los pasos siguientes:

- 1 Presione MUTING y COMMANDER OFF simultáneamente.
- 2 Presione la tecla SYSTEM en la pantalla.
- 3 Presione el botón SYSTEM CONTROL 1 ó 3 y la tecla DEL simultáneamente.
La programación del botón seleccionado se borrará.

Restablecer botón SYSTEM CONTROL 1 ó 3 al ajuste de fábrica

Para recuperar los ajustes de fábrica, siga los pasos detallados a continuación.

- 1 Borre la función “aprendida” (Consulte “Borrado de la función aprendida de una sola tecla o botón”, página 25.) o la función de control del sistema (Consulte “Borrado de los comandos programados para un botón SYSTEM CONTROL específico o la tecla de etiquetas correspondiente”, página 35.) programada en el SYSTEM CONTROL 1 ó 3.
- 2 Borre nuevamente la función de control del sistema programada en el SYSTEM CONTROL 1 ó 3 (página 35). Seleccione el SYSTEM CONTROL 1 ó 3, en el paso 5 de la página 35.

Nota

El ajuste del intervalo (página 40) no vuelve al ajuste de fábrica, aun realizando estos pasos.

Notas sobre las operaciones de control del sistema

- Si los detectores del control remoto de los componentes están muy separados, o si algo los está bloqueando, es posible que alguno de los componentes no funcione de manera consecutiva aun después de presionar el botón SYSTEM CONTROL o una tecla de etiquetas.
- Si alguno de los componentes no funciona correctamente debido a lo mencionado anteriormente o por cualquier otra razón, siempre ajuste todos los componentes en los estados en que se encontraban antes de haber presionado el botón SYSTEM CONTROL o una tecla de etiquetas. De lo contrario, es posible que se produzca un mal funcionamiento al presionar el botón SYSTEM CONTROL o una tecla de etiquetas nuevamente.
- Es posible que la función de control del sistema no siempre pueda encender algunos componentes. Esto se debe a que la alimentación del componente se conecta y desconecta alternativamente al recibir la señal de encendido/apagado. En este caso, verifique el estado de encendido/apagado del componente en funcionamiento antes de utilizar la función de control del sistema.

Programación de una serie de comandos para los botones de selección de componentes o las teclas de etiquetas

Al igual que con los botones SYSTEM CONTROL o las teclas de etiquetas, puede programar una serie de comandos de funcionamiento de los botones de selección de componentes (hasta 32 pasos).

Para ejecutar los comandos programados en un botón de selección de componentes o en una tecla de etiquetas mediante la función de control del sistema, presione el botón o la tecla durante más de 2 segundos.

El tiempo de ejecución de la macro de componente varía al cambiar el ajuste (página 42).

Notas

- Los comandos programados se ejecutan al presionar un botón de selección de componentes o una tecla de etiquetas durante más de 2 segundos. Al presionar el botón o la tecla de etiquetas durante más de 2 segundos, éste funciona como la tecla o el botón de selección de componentes normal y aparecen las teclas sensibles al tacto correspondientes.
- Consulte también “Sugerencias sobre la programación de funciones de control del sistema” en la página 34 y “Notas sobre el funcionamiento del control del sistema” en la página 37.

Ejemplo: Programación del procedimiento de la página 31 del botón TV

- 1 Siga los pasos 1 a 4 de la página 32.

Si una serie de comandos de ese botón ya está programada

Las operaciones programadas se muestran en orden. Para programar una nueva serie de operaciones, primero debe borrar el programa (página 39).

- 2 Presione el botón de selección de componentes para el que desea programar una serie de comandos.



El nombre del componente seleccionado aparece en la tecla de modo de visualización.

Los demás nombres del componente aparecen en las teclas de etiquetas.

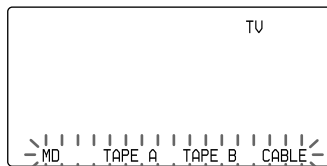

Presione la tecla de etiquetas deseada para seleccionar la tecla de etiquetas con el fin de programar una serie de comandos.

Para cambiar los nombres de los componentes de las teclas de etiquetas, presione el botón OTHER varias veces. Cada vez que presione dicho botón, la pantalla de las teclas de etiquetas cambia según se indica en el paso 4 de la página 13.

- 3 Siga los pasos 4 a 7 de la página 33.

Notas

- Puede programar las funciones de control del sistema para un botón de selección de componentes o una tecla de etiquetas en la que se haya programado la función de encendido (página 43). En este caso, la función de encendido se sobrescribe y no puede utilizarse. Si borra las funciones de control del sistema del botón, la función de encendido se reanuda y puede utilizarla nuevamente.
- No es posible programar las funciones de control del sistema de un botón de selección de componentes o de una tecla de etiquetas para la que se ha programado una señal por medio del "aprendizaje" (página 45). ("NG" parpadea en la pantalla.)
- Puede programar la función de encendido (página 43) de un botón de selección de componentes o de una tecla de etiquetas para la que se ha programado una función de control del sistema, pero la función de encendido no puede utilizarse. Si borra la función de control del sistema del botón, podrá utilizar la función de encendido.
- Si interrumpe el procedimiento en cualquier momento durante más de dos minutos, el modo de ajuste se finaliza y la serie de comandos se programará hasta ese punto. En tal caso, borre el programa y comience nuevamente desde el paso 1 para ajustar el programa completo desde el principio. No es posible continuar desde el punto en el que se interrumpió el procedimiento.
- Si cambia el número de código de componente (página 12) o programa una nueva señal mediante el aprendizaje (página 19) de una tecla o botón que haya sido programada con la serie de comandos de una función de control del sistema, la nueva señal se transmitirá al presionar el botón de selección de componentes o la tecla de etiquetas correspondiente.

Borrado de una función de control del sistema programada para los botones de selección de componentes y las teclas de etiquetas

1 Siga los pasos 1 a 4 de la página 26.

2 Manteniendo presionada la tecla DEL, presione el botón de selección de componentes (o tecla de etiquetas) de la función de control del sistema que desea borrar.

Para cambiar las teclas de etiquetas, presione el botón OTHER varias veces.

3 Presione COMMANDER OFF.

COMMANDER
OFF



***Si mantiene presionado
COMMANDER OFF durante más de
2 segundos***

Se apaga el control remoto.

***Si mantiene presionado
COMMANDER OFF durante menos
de 2 segundos***

El control remoto vuelve al modo de ajuste anterior.

**Ejecución de una serie de comandos
— Función de control del sistema
(Continuación)**

Cambio del intervalo entre los pasos de funcionamiento

Puede controlar el intervalo de 100 a 900ms en unidades de 50ms.

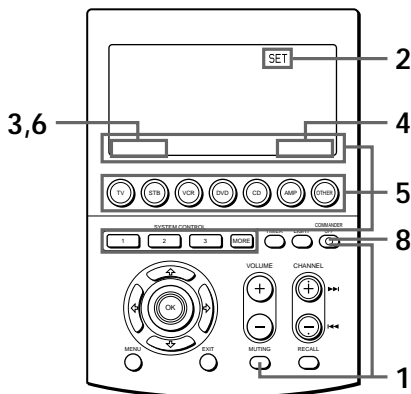

- 1** Manteniendo presionado el botón COMMANDER OFF, presione el botón MUTING.



Aparece "SET" en la tecla de modo de visualización.

- 2** Presione la tecla de modo de visualización (SET) dos veces para mostrar "MODE" en una de las teclas de etiquetas de la pantalla.

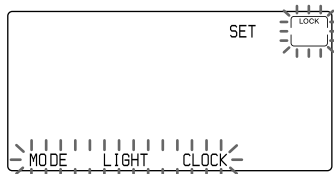

- 3** Presione la tecla MODE.

Aparece "MODE" en la tecla de modo de visualización.

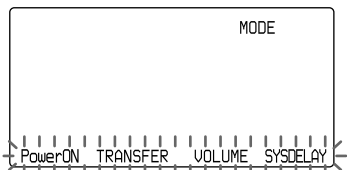

- 4** Presione la tecla SYSDELAY.



Aparece "SYSDELAY" en la tecla de modo de visualización.

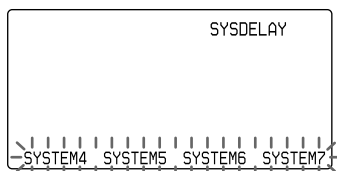

- 5** Presione el botón SYSTEM CONTROL, el botón de selección de componentes o la tecla de etiquetas para seleccionar el número de sistema, el nombre del componente o el número de programa del temporizador cuyo intervalo desea cambiar.

Para cambiar las teclas de etiquetas de los números del sistema
Presione el botón MORE varias veces.

Para mostrar y cambiar las teclas de etiquetas de los nombres del componente
Presione el botón OTHER varias veces.

Para mostrar y cambiar las teclas de etiquetas de los números de programas del temporizador

Presione el botón TIMER varias veces.

Para los ajustes del temporizador, consulte la página 61.

Cuando seleccione el nombre del componente, vaya al paso 6.

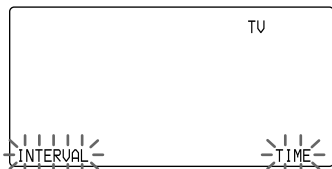

Cuando seleccione el número de sistema o el número de programa del temporizador, vaya al paso 7.

6 Presione la tecla INTERVAL.

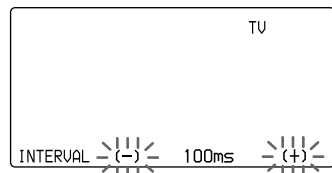

El número del ajuste del intervalo actual permanece iluminado y (+) y (-) parpadean.

7 Presione la tecla (+) o (-) para cambiar el intervalo. Puede controlar el intervalo de 100 a 900ms en unidades de 50ms.

Cada vez que presione la tecla (+), el intervalo se incrementa en 50 ms.

Cada vez que presione la tecla (-), el intervalo disminuye en 50 ms.

(ms: 1/1000 segundo)

8 Presione COMMANDER OFF.

COMMANDER

OFF



Si mantiene presionado COMMANDER OFF durante más de 2 segundos

Se apaga el control remoto.

Si mantiene presionado COMMANDER OFF durante menos de 2 segundos

El control remoto vuelve al modo de ajuste anterior.

Ejecución de una serie de comandos
— Función de control del sistema
(Continuación)

Para cambiar el tiempo de ejecución de la macro de componente

1 Siga el procedimiento de los pasos 1 a 5 de la página 40.

2 Presione la tecla TIME.

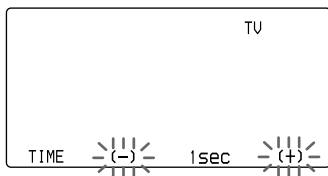

El tiempo de ejecución de la macro de componente actual permanece iluminado y (+) y (-) parpadean.

3 Presione la tecla (+) o (-) para cambiar el tiempo de ejecución de la macro de componente. Puede controlar el tiempo de 0 a 2 seg. (segundos) en unidades de 1 seg. Cada vez que presione la tecla (+), el tiempo se incrementa en 1 seg. Cada vez que presione la tecla (-), el tiempo disminuye en 1 seg.

4 Presione COMMANDER OFF.

COMMANDER

OFF



Si mantiene presionado COMMANDER OFF durante más de 2 segundos

Se apaga el control remoto.

Si mantiene presionado COMMANDER OFF durante menos de 2 segundos

El control remoto vuelve al modo de ajuste anterior.

Agregado de una función adicional a los botones de selección de componentes

Programación del comando de encendido del componente seleccionado (para componentes Sony solamente)

Al utilizar componentes Sony, puede programar la señal de encendido para cada componente en un botón de selección de componentes o en una tecla de etiquetas. Puede seleccionar el componente deseado y encenderlo con solo presionar ese botón de selección de componentes o la tecla de etiquetas.

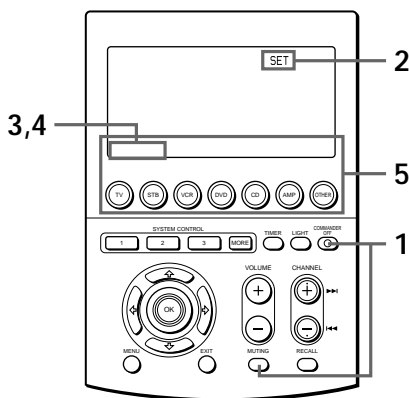

Ejemplo: Programación del botón TV (televisor)

- 1 Manteniendo presionado el botón COMMANDER OFF, presione el botón MUTING.



Aparece "SET" en la tecla de modo de visualización.

- 2 Presione la tecla de modo de visualización (SET) dos veces para mostrar "MODE" en una de las teclas de etiquetas de la pantalla.

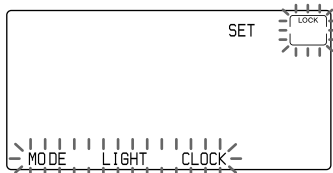

- 3 Presione la tecla MODE.

Aparece "MODE" en la tecla de modo de visualización.

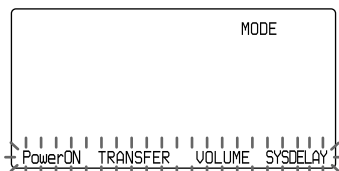

Agregado de una función adicional a los botones de selección de componentes (continuación)

4 Presione la tecla POWER ON.



Aparece "POWER ON" en la tecla de modo de visualización.

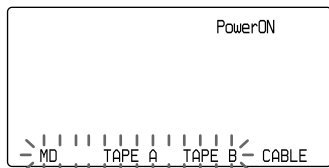

La pantalla de los nombres del componente (preajustados por Sony) para los que puede programar la señal de encendido parpadea. La pantalla de los demás componentes permanece iluminada.

5 Presione el botón de selección de componentes o la tecla de etiquetas para seleccionar el componente deseado. (Para cambiar las teclas de etiquetas, presione el botón OTHER varias veces.)



El nombre del componente seleccionado aparece en la tecla de modo de visualización y "POWER ON" aparece en la pantalla con un pitido.



Para borrar el comando de encendido

Repita el procedimiento descrito arriba.



6 Presione COMMANDER OFF.



Si mantiene presionado COMMANDER OFF durante más de 2 segundos

Se apaga el control remoto.

Si mantiene presionado COMMANDER OFF durante menos de 2 segundos

El control remoto vuelve al modo de ajuste anterior.

Notas

- Si se ha ajustado el código del componente de un producto que no pertenece a la marca Sony para un botón de selección de componentes o una tecla de etiquetas, no puede programar la función de encendido.
- Aunque haya programado una señal mediante el procedimiento de “aprendizaje” (Consulte “Agregado de un comando requerido al seleccionar un componente” en la página 45) o una función de control del sistema (página 38) de un botón de selección de componentes o una tecla de etiquetas, puede programar la función de encendido de ese botón, pero no puede utilizarla. Si borra del botón o de la tecla una señal “aprendida” o la función de control del sistema, podrá utilizar la función de encendido.
- Puede programar una señal mediante el procedimiento de “aprendizaje” (página 45) o una función de control del sistema (página 38) para un botón de selección de componentes para el que se haya programado la función de encendido. En este caso, la función de encendido se sobrescribe y no puede utilizarse. Si borra del botón o de la tecla la señal “aprendida” o la función de control del sistema, la función de encendido se reanuda y puede utilizarse nuevamente.
- Puede ajustar la función de aprendizaje (página 46) o la de control del sistema (página 31) para el botón de selección de componentes o la tecla de etiquetas para la que se haya programado la de encendido. En este caso, el ajuste de encendido también está disponible y se crea la señal de encendido. Así que compruebe el ajuste de la señal de encendido antes de ajustar la función de aprendizaje o la de control del sistema.

Agregado de un comando requerido al seleccionar un componente

Además de la función original de seleccionar los botones o las teclas de funcionamiento del componente deseado, el botón de selección de componentes o la tecla de etiquetas puede tener otra señal de control remoto mediante el procedimiento de “aprendizaje.”

Por ejemplo, si siempre tiene que cambiar la selección de entradas del amplificador a CD para escuchar la señal de “cambio de selección de entradas del amplificador” al botón CD de este comando. Así, cada vez que presione el botón CD, automáticamente funciona como el botón de selección de componentes CD original y también cambia la selección de entradas del amplificador a CD. (En ese caso, se debe encender primero el amplificador.)

Nota

Es posible que ciertas señales específicas del control remoto no puedan aprenderse.

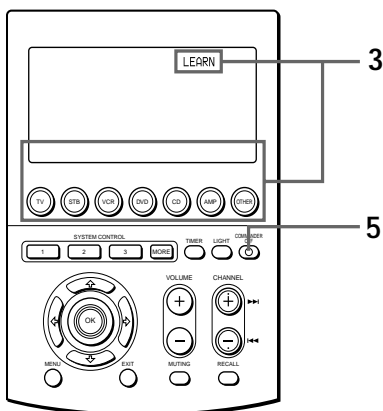

Agregado de una función adicional a los botones de selección de componentes (continuación)

Ejemplo: Programación de la señal de selección de entradas de su amplificador al botón CD

- 1 Coloque el RM-AV3000 y el control remoto del componente de modo que se encuentren frente a frente.

Control remoto del componente

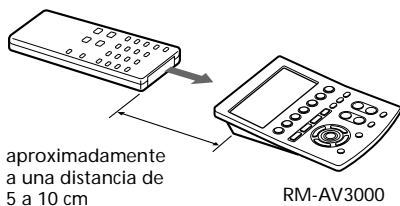

- 2 Siga los pasos 2 y 3 de la página 20 en "Función de aprendizaje".

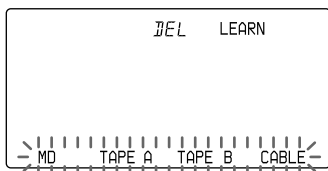

- 3 Manteniendo presionada la tecla de modo de visualización (LEARN), presione el botón de selección de componentes o la tecla de etiquetas que desea que "aprenda" y suéltelas.

(Para cambiar las teclas de etiquetas, presione el botón OTHER varias veces.)

El nombre del componente seleccionado aparece en la tecla de modo de visualización y "learn" comienza a parpadear.

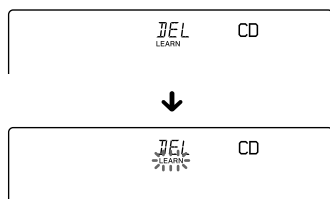

- 4 Presione y mantenga presionado el botón en el control remoto del componente (amplificador en este caso) hasta que escuche un pitido. (Si suelta el botón antes de oír el pitido, es posible que la señal no se aprenda correctamente.)

INPUT SELECT



"LEARN" deja de parpadear y permanece iluminado.

Si "NG" parpadea en la pantalla

El aprendizaje no se realizó satisfactoriamente. Repita los pasos 3 y 4.

5 Presione COMMANDER OFF.



Si mantiene presionado COMMANDER OFF durante más de 2 segundos

Se apaga el control remoto.

Si mantiene presionado COMMANDER OFF durante menos de 2 segundos

El control remoto vuelve al modo de ajuste anterior.

Para borrar la función aprendida del botón de selección de componentes

- 1 Siga los pasos 2 y 3 de la página 20 en "Función de aprendizaje".
- 2 Manteniendo presionada la tecla DEL, presione el botón de selección de componentes que desea borrar.

Notas

- Puede programar una señal mediante el "aprendizaje" para un botón de selección de componentes o una tecla de etiquetas para la que se ha programado la función de encendido (página 43). En este caso, la función de encendido se sobrescribe y no podrá utilizarse. Si borra la señal "aprendida" del botón, la función de encendido se reanuda y podrá utilizarla nuevamente.
- No es posible programar una función de control del sistema (página 38) de un botón de selección de componentes o una tecla de etiquetas para la que se ha programado una señal mediante el "aprendizaje."
- Puede programar la función de encendido de un botón de selección de componentes para el que se ha programado una señal mediante el "aprendizaje," pero luego la función de encendido no podrá utilizarse. Si borra una señal "aprendida" del botón, podrá utilizar la función de encendido.

Asignación de otros componentes a los botones de selección de componentes o a las teclas de etiquetas

Copia de los ajustes de un botón de selección de componentes o de una tecla de etiquetas a otro botón o tecla

Puede copiar todos los ajustes del botón de selección de componentes o una tecla de etiqueta a un botón de selección de componentes o tecla de etiqueta distintos. Los ajustes del código de componente (página 12), la función de macro de canal (página 58), las funciones aprendidas (página 19) y los contenidos de los caracteres se copian a un nuevo botón o tecla.

Notas

- No es posible copiar los ajustes a un botón de selección de componentes o a una tecla de etiquetas para la que se ha programado una función de aprendizaje o función de macro de canal. ("NG" parpadea.)
- Los contenidos de los caracteres se sobrescriben a un nuevo botón o tecla.

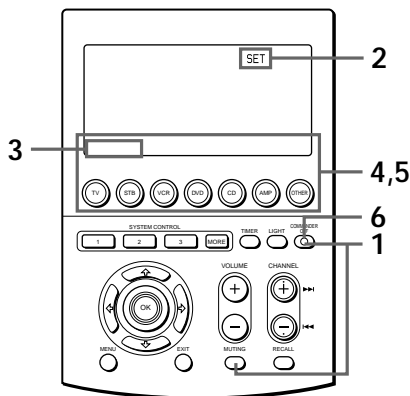

Asignación de otros componentes a los botones de selección de componentes o a las teclas de etiquetas (continuación)

Ejemplo: para copiar la programación de la tecla DVD a la tecla TV

- 1** Manteniendo presionado el botón COMMANDER OFF, presione el botón MUTING.



Aparece "SET" en la tecla de modo de visualización.

- 2** Presione la tecla de modo de visualización (SET) una vez para mostrar "COPY" en una de las teclas de etiquetas de la pantalla.

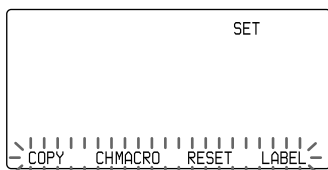

- 3** Presione la tecla COPY.



Aparece "COPY" en la tecla de modo de visualización.

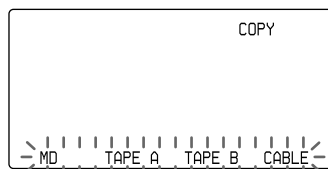

- 4** Presione el botón de selección de componentes o la tecla de etiquetas cuyos contenidos se deben mover.

(Para cambiar las teclas de etiquetas, presione el botón OTHER.)

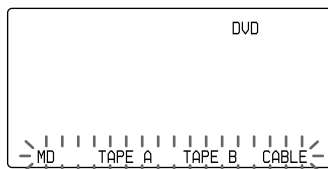

El nombre del componente cuyos contenidos se deben mover aparece en la tecla de modo de visualización.

- 5** Manteniendo presionada la tecla de modo de visualización (en este caso, DVD), presione el botón de selección de componentes o la tecla de etiquetas cuyos contenidos se deben mover (en este caso, TV).

(Para cambiar las teclas de etiquetas, presione el botón OTHER.)

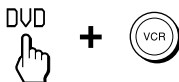

Aparece "COPY" en la tecla de modo de visualización.

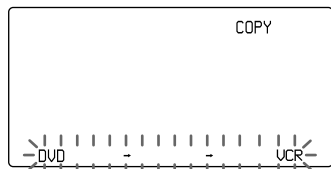

En este caso, "DVD → → VCR" parpadea en las teclas de etiquetas y el movimiento finaliza con un pitido. A continuación, aparecen las teclas para el TV.

6 Presione COMMANDER OFF.

COMMANDER
OFF



Si mantiene presionado COMMANDER OFF durante más de 2 segundos

Se apaga el control remoto.

Si mantiene presionado COMMANDER OFF durante menos de 2 segundos

El control remoto vuelve al modo de ajuste anterior.

Para recuperar el ajuste original

Siga los pasos indicados en la sección "Cómo borrar todas las señales programadas que corresponden a un componente específico", página 26.

Programación de una operación de teclas de uso frecuente para los botones SYSTEM CONTROL o las teclas de etiquetas

Además de las funciones de control del sistema originales (consulte la página 31), los botones SYSTEM CONTROL 1, 2 ó 3 o las teclas de etiquetas SYSTEM 4 – 15 se pueden programar para "aprender" cualquier señal de control remoto.

Dado que funcionan independientemente de los demás botones, los botones SYSTEM CONTROL 1, 2 ó 3 pueden funcionar como botones de una sola pulsación sin ninguna operación anterior, como por ejemplo, presionando un botón de selección de componentes para seleccionar un componente.

Esto resulta útil si prefiere tener el botón SYSTEM CONTROL como botón de una sola pulsación para una sola operación en lugar de tener que ejecutar una serie de comandos.

Nota

Algunas señales de control remoto específicas no pueden aprenderse. Consulte también el manual de instrucciones suministrado con el control remoto específico.

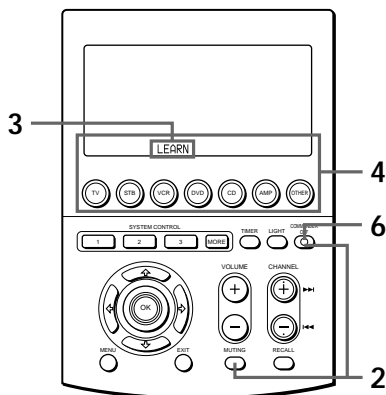

Continuación

Programación de una operación de teclas de uso frecuente para los botones SYSTEM CONTROL o las teclas de etiquetas (continuación)

Ejemplo: Almacenamiento de la señal de encendido/apagado de un acondicionador de aire en el botón SYSTEM CONTROL 2

- 1 Coloque el control remoto y el control remoto del acondicionador de aire de modo que se encuentren frente a frente.

Control remoto del acondicionador de aire

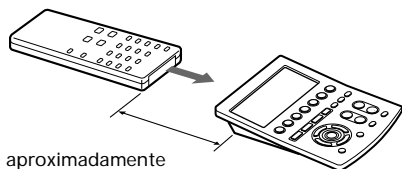

aproximadamente a una distancia de 5 a 10 cm

RM-AV3000

- 2 Manteniendo presionado el botón COMMANDER OFF, presione el botón MUTING.



Aparece "SET" en la tecla de modo de visualización.

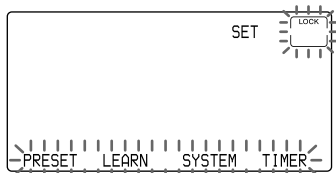

- 3 Presione la tecla LEARN.



Aparece "LEARN" en la tecla de modo de visualización

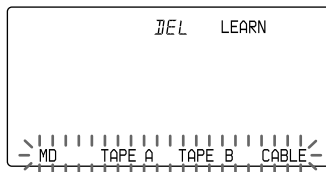

Si se ha aprendido una señal en ese botón, la pantalla permanece iluminada. Si desea programar en ese botón, borre primero la señal (página 51).

- 4 Presione el botón CONTROL SYSTEM (en este caso, el 2).

O bien, presione el botón MORE para mostrar las teclas de etiquetas SYSTEM (4-15). Para cambiar las teclas de etiquetas presione el botón MORE varias veces. Luego presione la tecla de etiquetas que desee programar.



La pantalla del botón SYSTEM CONTROL o de la tecla de etiquetas que se presionó aparece en la tecla de modo de visualización. "LEARN" parpadea durante 10 segundos y el control remoto pasa al modo de recepción.

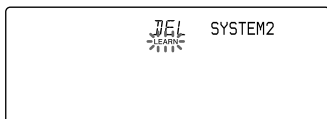

5 Presione y mantenga presionado el botón del control remoto hasta que escuche un pitido.

(Si suelta el botón antes de oír el pitido, es posible que la señal no se aprenda correctamente.)

AIR CONDITIONER



Durante la señal de recepción, "LEARN" permanece iluminado.

Si "NG" parpadea en la pantalla y el sonido "NG" se escucha cinco veces

el aprendizaje no se realizó satisfactoriamente. Repita los pasos 4 y 5.

6 Presione COMMANDER OFF.

COMMANDER
OFF



Nota

No es posible programar mediante el "aprendizaje" una señal de control remoto de un botón SYSTEM CONTROL o de una tecla de etiquetas para la que se ha programado la función de control del sistema. Si desea programar una señal de control remoto de ese botón, borre primero los comandos (página 35).

Borrado de la señal de control remoto aprendida

- 1 Manteniendo presionado el botón COMMANDER OFF, presione el botón MUTING.
- 2 Presione la tecla LEARN.
Aparece "LEARN" en la tecla de modo de visualización.
- 3 Manteniendo presionada la tecla DEL, presione el botón SYSTEM CONTROL o la tecla de etiquetas cuyas señales se deben borrar.
Se borran las señales aprendidas.
- 4 Presione COMMANDER OFF.

Si desea programar una nueva señal para ese botón, siga los pasos 4 a 6 de la columna izquierda.

**Si mantiene presionado
COMMANDER OFF durante más de
2 segundos**

Se apaga el control remoto.

**Si mantiene presionado
COMMANDER OFF durante menos
de 2 segundos**

El control remoto vuelve al modo de ajuste anterior.

Programación de una operación de teclas de uso frecuente para las botones SYSTEM CONTROL o las teclas de etiquetas (continuación)

Notas sobre el aprendizaje de las señales de un acondicionador de aire

Acerca de los ajustes estacionales

Si modifica los ajustes del acondicionador de aire en función de la estación actual, debe programar las señales del control remoto de los nuevos ajustes en el control remoto.

Si la acción de encendido/apagado no funciona correctamente

El acondicionador de aire puede no prenderse o apagarse correctamente con el botón o tecla de este control remoto, para el que ha programado su señal de encendido/apagado.

Si con el control remoto sólo se puede ejecutar "ON" con un botón o tecla y "OFF" con otro, mientras el control remoto del acondicionador de aire puede apagar y encender el equipo con un solo botón o tecla, programe la señal en dos botones o teclas del control remoto de la siguiente manera.

- 1 Borre la señal de encendido/apagado aprendida.
(En el ejemplo de la página 51, borre del botón SYSTEM CONTROL 2 la señal aprendida.)
- 2 Programe nuevamente la señal (transmitida desde el botón de encendido/apagado del control remoto del acondicionador de aire) del botón SYSTEM CONTROL 2.
- 3 Programe la señal desde el mismo botón del control remoto para otro botón o tecla (por ejemplo, el botón SYSTEM CONTROL 3).

Los dos botones o teclas del control remoto se han programado tanto con la señal de encendido como con la de apagado del acondicionador de aire, ahora ya es posible activar el acondicionador de aire con el control remoto.

Transferencia de datos entre controles remotos

Puede transferir datos, como por ejemplo señales aprendidas y ajustes de códigos de componente, entre este control remoto y otro RM-AV3000 de Sony.

Transferencia de datos

Puede transferir todos los datos de este control remoto o los datos de un botón de selección de componentes o una tecla de etiquetas de este control remoto a otro RM-AV3000 de Sony.

Transferencia de todos los datos del control remoto

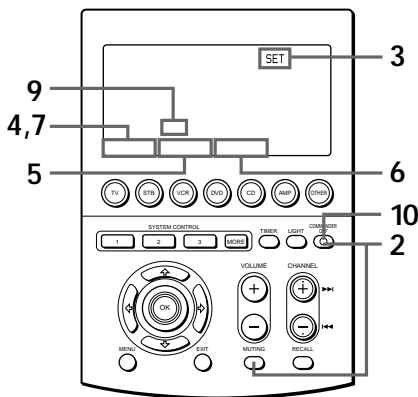

- 1 Coloque el RM-AV3000 y otro RM-AV3000 de modo que se encuentren frente a frente.

Otro control remoto

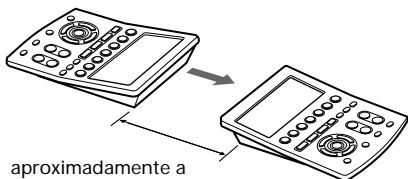

aproximadamente a una distancia de 5 a 10 cm

RM-AV3000

- 2 Manteniendo presionado el botón COMMANDER OFF, presione el botón MUTING.



Aparece "SET" en la tecla de visualización.

- 3 Presione la tecla de modo de visualización (SET) dos veces para mostrar "MODE" en una de las teclas de etiquetas de la pantalla.

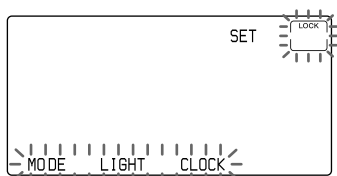

- 4 Presione la tecla MODE.

Aparece "MODE" en la tecla de modo de visualización.

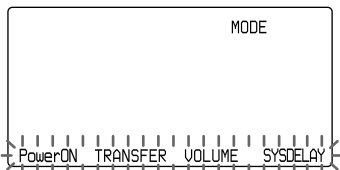

- 5 Presione la tecla "TRANSFER".



Aparece "TRANSFER" en la tecla de modo de visualización.

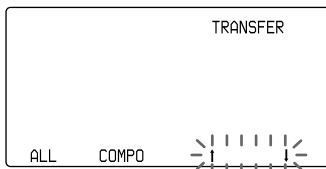

- 6 Presione la tecla ↑.



↑ : Datos de transferencia

↓ : Datos de recepción

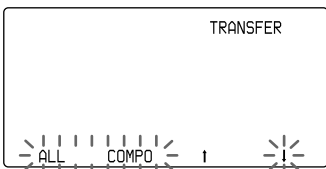

Transferencia de datos entre controles remotos (continuación)

7 Presione la tecla ALL.



ALL: Todos los datos del control remoto

COMPO: Datos de un botón de selección de componentes o de una tecla de etiquetas

Aparece "ALL ↑" en la tecla de modo de visualización, y aparece "ALL" en la tecla de etiquetas de la izquierda.

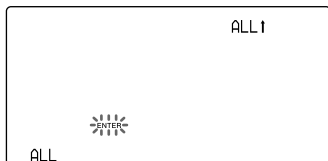

8 Confirme que el control remoto de recepción esté listo para aceptar los datos.

(Para ajustar el control remoto de recepción, siga el procedimiento de la página 56.)

9 Presione la tecla "ENTER".



Durante la transferencia de datos, "→→→→ →→→→" parpadea. Cuando todos los datos se hayan transferido satisfactoriamente, aparecerá "END" en la tecla de etiquetas de la derecha.

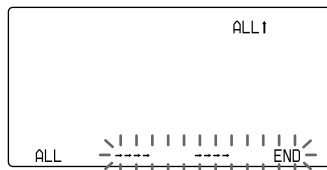

Nota

Si "NG" parpadea mientras se envían los datos, regrese al paso 5 y continúe la operación o presione COMMANDER OFF para detenerla.

10 Presione COMMANDER OFF.



Si mantiene presionado COMMANDER OFF durante más de 2 segundos

Se apaga el control remoto.

Si mantiene presionado COMMANDER OFF durante menos de 2 segundos

El control remoto vuelve al modo de ajuste anterior.

Nota

Asegúrese de que el control remoto de recepción esté listo para recibir los datos.

Transferencia de datos de un botón de selección de componentes o de una tecla de etiquetas

Los datos de un botón de selección de componentes o de una tecla de etiquetas de este control remoto (los ajustes y las señales aprendidas que se programaron en las teclas y los botones) pueden transferirse a un botón o tecla de selección de componentes de otro RM-AV3000 de Sony.

1 Siga los pasos 1 a 6 de la página 53.

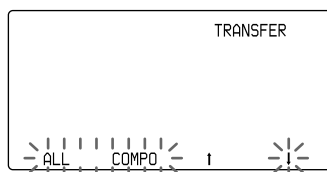

2 Presione la tecla COMPO.



Aparece "COMPO ↑" en la tecla de modo de visualización y el nombre del componente seleccionado aparece en la tecla de etiquetas de la izquierda.

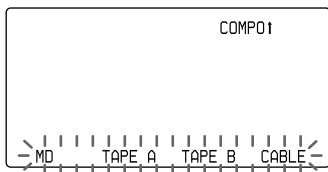

3 Presione el botón de selección de componentes de los datos que desea enviar.

O presione la tecla de etiquetas de los datos que desea enviar. (Para cambiar las teclas de etiquetas, presione el botón OTHER varias veces.)



El nombre del componente cuyos contenidos van a transferirse aparece en la tecla de etiquetas de la izquierda.

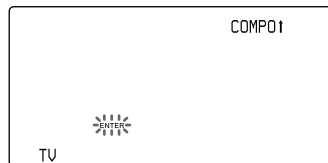

4 Verifique que el control remoto de recepción esté listo para aceptar los datos.

(Para ajustar el control remoto de recepción, siga el procedimiento de la página 56.)

5 Presione la tecla "ENTER".



Durante la transferencia de datos, "→ → → →" parpadea.

Cuando los datos se hayan transferido satisfactoriamente, aparece "END" en la tecla de etiquetas de la derecha.

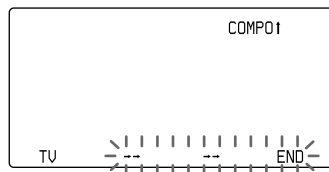

Nota

Si "NG" parpadea mientras se envían los datos, regrese al paso 6 y continúe la operación o presione COMMANDER OFF para detenerla.

6 Presione COMMANDER OFF.

COMMANDER
OFF



**Si mantiene presionado
COMMANDER OFF durante más de
2 segundos**

Se apaga el control remoto.

**Si mantiene presionado
COMMANDER OFF durante menos
de 2 segundos**

El control remoto vuelve al modo de ajuste anterior.

Notas

- No es posible transferir los datos de la función de control del sistema que se programaron para un botón de selección de componentes.
- Asegúrese de que el control remoto de recepción esté listo para recibir los datos.

Transferencia de datos entre controles remotos (continuación)

Recepción de datos

Este control remoto puede recibir los datos de otro RM-AV3000 de Sony.

Recepción de todos los datos desde otro control remoto

1 Siga los pasos 1 a 5 de la página 53.

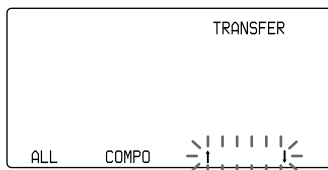

2 Presione la tecla ↓.



↑ : Datos de transferencia

↓ : Datos de recepción

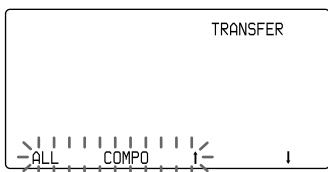

3 Presione la tecla ALL.



ALL: Todos los datos del control remoto

COMPO: Datos de un botón de selección de componentes o de una tecla de etiquetas

Aparece "ALL ↓" en la tecla de modo de visualización, y aparece "ALL" en la tecla de etiquetas de la izquierda.

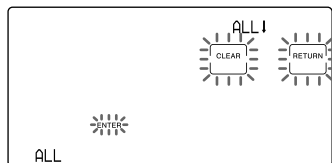

4 Presione la tecla ENTER.



Durante la recepción de datos, "→ → → → → → → →" parpadea. Cuando todos los datos se hayan transferido satisfactoriamente, aparecerá "ALL" en la tecla de etiquetas de la derecha.

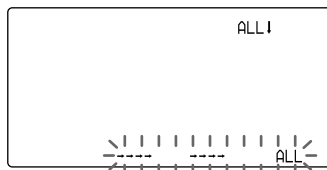

Notas

- Si el control remoto no está listo para recibir los datos, presione la tecla CLEAR y, luego, presione la tecla RETURN para borrar todas las señales aprendidas.
- Si "NG" aparece durante la transferencia de datos, vuelva al paso 3 y continúe la operación o presione COMMANDER OFF para detenerla. Si la operación continúa, debe ajustar nuevamente el control remoto de transmisión para enviar datos.

5 Presione COMMANDER OFF.

COMMANDER
OFF



**Si mantiene presionado
COMMANDER OFF durante más de
2 segundos**

Se apaga el control remoto.

**Si mantiene presionado
COMMANDER OFF durante menos
de 2 segundos**

El control remoto vuelve al modo de
ajuste anterior.

Recepción de datos de un botón o tecla de selección de componentes desde otro control remoto

1 Siga los pasos 1 y 2 de la página 56.

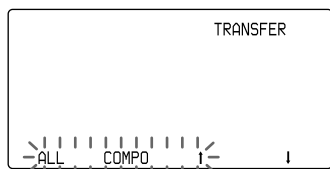

2 Presione la tecla COMPO.



Aparece "COMPO ↓" en la tecla de
modo de visualización.

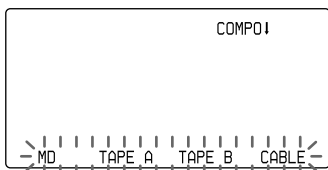

3 Presione el botón de selección de componentes al que desea asignar los datos.

O presione la tecla de etiquetas a la que
desea asignar los datos. Para cambiar
las teclas de etiquetas, presione el
botón OTHER varias veces.



El nombre del componente
seleccionado aparece en la tecla de
etiquetas de la izquierda.

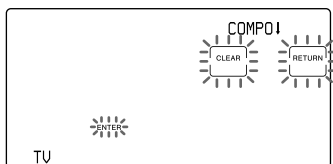

4 Pulse la tecla ENTER.



Durante la recepción de datos,
"→ → → →" parpadea.

Cuando los datos se hayan recibido
satisfactoriamente, el nombre del
componente seleccionado aparece en
la tecla de etiquetas de la derecha.

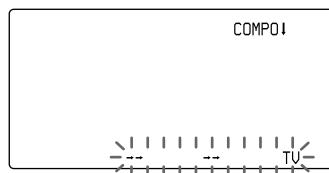

Transferencia de datos entre controles remotos (continuación)

Notas

- Si el control remoto no está listo para recibir los datos, presione la tecla CLEAR, luego presione la tecla RETURN para borrar la señal aprendida en todos o en uno de los botones de selección de componentes.
- Si "NG" aparece durante la transferencia de datos, vuelva al paso 3 y continúe la operación o presione COMMANDER OFF para detenerla. Si la operación continúa, debe ajustar el control remoto de transmisión nuevamente para enviar datos.

5 Presione COMMANDER OFF.

COMMANDER
OFF



**Si mantiene presionado
COMMANDER OFF durante más de
2 segundos**

Se apaga el control remoto.

**Si mantiene presionado
COMMANDER OFF durante menos
de 2 segundos**

El control remoto vuelve al modo de ajuste anterior.

Selección de un canal presionando una sola tecla

— Función de macro de canal

Puede programar la función de macro de canal de los componentes que tengan 3 (STB), 8 (TV) ó 9 (CABLE) como primer dígito del número de código de componente preajustado de cuatro dígitos. Además, puede programar la función de macro de canal de las teclas de macro (teclas de etiquetas) cuando el nombre de componente seleccionado aparece en la tecla de modo de visualización en el paso 4, página 59.

Si programa el ingreso de las teclas 1, 2, 3 y ENTER para una tecla de macro (tecla de etiquetas), puede seleccionar el canal 123 presionando esa sola tecla.

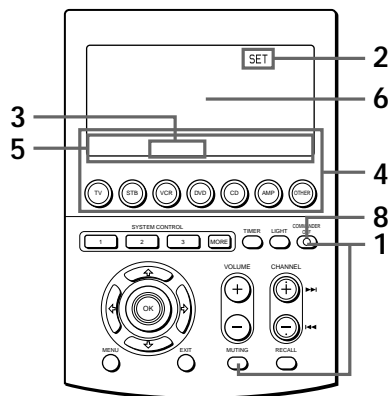

Ejemplo: Programación del canal 123 del TV para la tecla VIDEO4

- 1 Manteniendo presionado el botón COMMANDER OFF, presione el botón MUTING.



Aparece "SET" en la tecla de modo de visualización.

- 2 Presione la tecla de modo de visualización (SET) una vez para mostrar "CHMACRO" en una de las teclas de etiquetas.

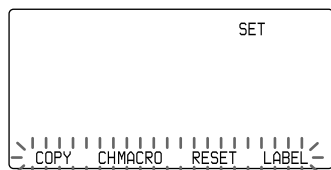

- 3 Presione la tecla CHMACRO.



Aparece "CHMACRO" en la tecla de modo de visualización.

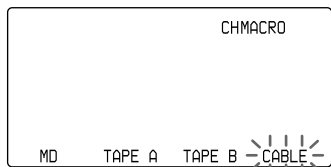

Los nombres de los componentes en las teclas de etiquetas para las que se programó la función de macro de canal parpadean. Para cambiar las teclas de etiquetas, presione el botón OTHER.

- 4 Presione el botón de selección de componentes o la tecla de etiquetas para seleccionar el componente.



El nombre del componente seleccionado aparece en la tecla de modo de visualización.

Las teclas de macro (teclas de etiquetas) parpadean. Para cambiar las teclas de etiquetas, presione la tecla de modo de visualización (en este caso, TV).

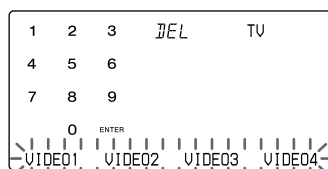

Si selecciona el nombre de componente para el que la función de macro de canal no puede programarse

"NG" parpadea dos veces y se escucha el sonido "NG".

- 5 Presione la tecla de etiquetas para seleccionar la tecla de macro.



La etiqueta seleccionada se ilumina en la tecla de etiquetas. Las teclas numéricas y "ENTER" parpadean.

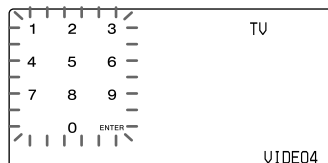

Selección de un canal presionando una sola tecla — Función de macro de canal (continuación)

Si presiona la tecla de etiquetas para la que la función de macro de canal no puede programarse

“NG” parpadea dos veces y se escucha el sonido “NG”.

Cambio del nombre de la tecla de macro (tecla de etiquetas)

Después del paso 5, presione la tecla de macro (tecla de etiquetas) durante más de 2 segundos y siga los pasos 2 a 5, página 24.

-
- 6** Presione las teclas para la operación en orden (1 → 2 → 3 → ENTER).

Nota

Si ingresa más de cuatro teclas, las cuatro últimas teclas se programan para la tecla de macro.

-
- 7** Presione la tecla de macro (en este caso, VIDEO 4).

“1,” “2,” “3,” y “ENTER” aparecen dos veces.

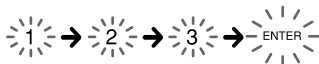

-
- 8** Presione COMMANDER OFF.

COMMANDER
OFF



Si mantiene presionado COMMANDER OFF durante más de 2 segundos

Se apaga el control remoto.

Si mantiene presionado COMMANDER OFF durante menos de 2 segundos

El control remoto vuelve al modo de ajuste anterior.

Nota

No es posible programar la función de macro de canal para una tecla de macro que haya “aprendido” una señal. Inténtelo nuevamente con otra tecla de macro o borre la señal “aprendida” (página 25) del botón y programe la función de macro de canal en él.

Borrado de la función de macro de canal

- 1 Manteniendo presionado el botón COMMANDER OFF, presione el botón MUTING.
- 2 Presione la tecla SET.
- 3 Presione la tecla CHMACRO.
- 4 Presione el botón de selección de componentes o la tecla de etiquetas para seleccionar el componente.
- 5 Manteniendo presionada la tecla DEL, presione la tecla de macro.

Nota

También puede borrar el contenido de caracteres que ingresó realizando varias veces el procedimiento descrito anteriormente.

Ajuste del temporizador

En este control remoto se pueden ajustar hasta 12 programas de ajuste del temporizador. Puede programar el ajuste del temporizador del día de la semana, la hora, el minuto y los contenidos del programa (macro de temporizador). También es posible ajustar cada programa del temporizador para que se ejecute o no.

Existen dos formas de hacer el ajuste del temporizador como se muestra abajo:

- Ajustar el nuevo programa del temporizador
- Cambiar el programa ya establecido o cambiar a otro programa seleccionado por usted (página 65)

Ajuste del nuevo programa del temporizador

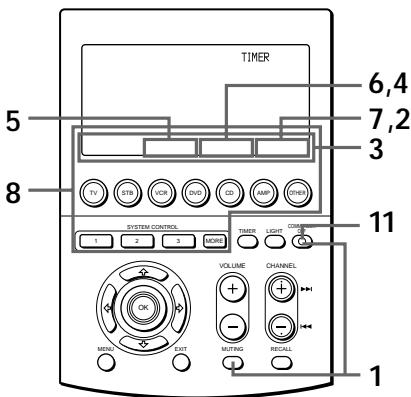

Ejemplo: Ajuste del programa del temporizador a las 7:30 AM del día sábado en la tecla PROG4

- 1 Manteniendo presionado el botón COMMANDER OFF, presione el botón MUTING.



Aparece "SET" en la tecla de modo de visualización.

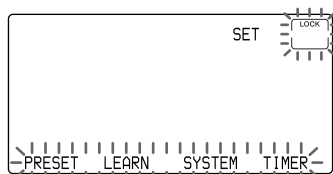

2 Presione la tecla TIMER.



Aparece "TIMER" en la tecla de modo de visualización.

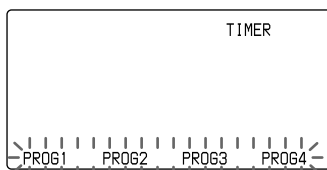

Los números de los programas "PROG1" a "PROG4" aparecen en las teclas de etiquetas. Para cambiar éstas, presione varias veces la tecla TIMER del control remoto.

Los números de los programas con programas de ajuste del temporizador que se ajustan para ser ejecutados que no están ajustados para ser ejecutados permanecen iluminados.

Los números de programas con programas de ajuste del temporizador que no están ajustados para ser ejecutados parpadean.

Los números de programas sin programas de ajuste del temporizador parpadean.

Ajuste del temporizador (continuación)

- Presione la tecla de etiquetas para seleccionar el número de programa al que desea ajustar el temporizador.



El número de programa seleccionado aparece en la tecla de modo de visualización. (Si en la tecla de etiqueta presionada se han ingresado contenidos de caracteres, éstos aparecen en la tecla de modo de visualización.)
“ON/OFF”, “TEST”, “SETUP” y “COPY” parpadean en las teclas de etiquetas.

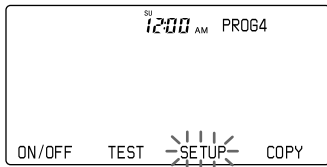

“SU” y “12:00 AM” aparecen en la tecla de visualización del reloj.
Si se establecen el día de la semana y la hora para el programa del temporizador en este modo de ajuste, o si trata de cambiar el programa ya establecido (página 65), el contenido que ajuste se muestra en la tecla de visualización del reloj.

- Presione la tecla SETUP.



“DAY”, “TIME” y “MACRO” parpadean en las teclas de etiquetas.

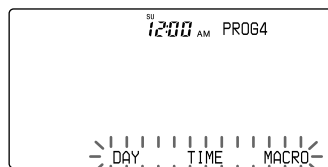

- Presione la tecla DAY y ajuste el o los días de la semana para la activación del temporizador al presionar el botón ↕ o ↔.

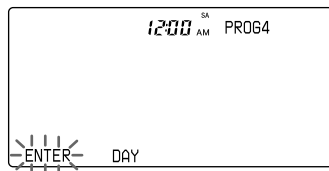

Cada vez que presiona el botón ↵ o ⇨ la pantalla del o de los días de la semana cambia de la siguiente manera.

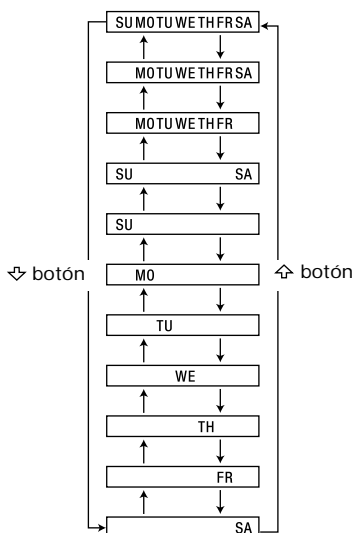

SU: Domingo
 MO: Lunes
 TU: Martes
 WE: Miércoles
 TH: Jueves
 FR: Viernes
 SA: Sábado

Luego presione la tecla ENTER para definir el o los días.
 La pantalla vuelve al paso 4.

6 Ajuste la hora de inicio del temporizador al presionar los botones ↵ o ⇨. Luego presione el botón para que parpadeen los minutos.

(Puede cambiar de modo de ajuste de hora y de minutos al presionar los botones ↵ o ⇨.)
 Ajuste los minutos al presionar los botones ↵ o ⇨. A continuación presione la tecla ENTER.

Se ha definido la hora del ajuste del temporizador.

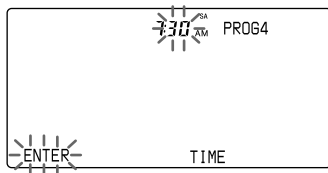

La pantalla vuelve al paso 4.

7 Presione la tecla MACRO.

El control remoto pasa al modo de ajuste de la macro de hora.

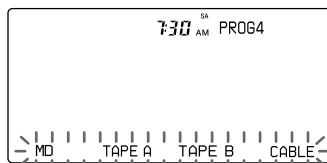

Ajuste del temporizador (continuación)

- 8** Presione un botón de selección de componentes, un botón SYSTEM CONTROL o una tecla de etiquetas para programar la información de ese botón o tecla como procedimiento a ser ejecutado por el temporizador.

Al seleccionar una tecla de etiquetas de un nombre de componente, presione el botón OTHER para cambiar las teclas de etiquetas.

Al seleccionar una tecla de etiquetas para un número de sistema, presione el botón MORE para cambiar las teclas de etiquetas.

Si selecciona un nombre de componente

Se muestran las teclas de funciones para el componente. Vaya al paso 9.

Si selecciona un número de sistema

Vaya al paso 10.

- 9** Presione un botón o una tecla cuya función desea programar como un paso.
-

- 10** Repita los pasos 8 y 9.

Cuando se ingresan 32 pasos, la programación de los pasos de macro finaliza con un pitido y una serie de procedimientos de macro aparece en la pantalla.

A continuación, la pantalla vuelve al paso 3.

Notas

- Puede ingresar hasta 32 pasos para un número de programa del temporizador.
 - Se puede ingresar un macro de sistema como un paso.
 - Un macro programada para el botón de selección de componentes o para la tecla de etiquetas está disponible como el mismo ajuste que su ajuste de salida.
 - El paso del botón TIMER tiene un intervalo de 250ms.
 - La tecla de modo de visualización, el botón OTHER, el botón LIGHT y el botón MORE no se cuentan como pasos.
-

- 11** Después de haber programado una serie de ajustes de la macro de temporizador, presione COMMANDER OFF.

COMMANDER
OFF



Con un pitido, una serie de ajustes de la macro de temporizador se registra y se muestra en orden.

Cuando haya programado los botones en el control remoto

Los nombres de los botones del control remoto que no estén en la pantalla LCD con teclas sensibles al tacto (VOLUME +/-, MUTING, CHANNEL +/-, RECALL, MENU, OK, EXIT, ⏪, ⏩, ⏴, y ⏵) aparecen en la tecla de etiquetas de la derecha.

La pantalla vuelve al Paso 3.

Si desea verificar la ejecución del ajuste del temporizador o ajustar el programa del temporizador en modo de espera

Consulte la página 67.

Si mantiene presionado COMMANDER OFF durante más de 2 segundos

Se define el ajuste del temporizador del programa y el control remoto se apaga. En este caso, el programa del temporizador no se ajusta en modo de espera.

Nota

Algunos programas no pueden ejecutarse a la hora especificada porque el tiempo de ejecución de la salida del control remoto varía en función del contenido de la ejecución del temporizador. Otra razón es que, si se alcanza el tiempo de ejecución mientras se está emitiendo el programa del temporizador, éste se iniciará tras la ejecución del anterior.

También en este caso, el programa no puede ejecutarse a la hora establecida. Así, ajuste el temporizador con relación al contenido y a la duración de la ejecución del temporizador.

Cambio del nombre del programa en la tecla de modo de visualización

Después del paso 3, mantenga presionada la tecla de modo de visualización durante más de 2 segundos. El control remoto pasa al modo de entrada de etiquetas. Luego siga el mismo procedimiento que para cambiar el nombre de la tecla de etiquetas en “Cambio de visualización de la tecla de etiquetas”, pasos 2 a 5 de la página 24.

Cambio del intervalo entre los pasos de funcionamiento del temporizador

Consulte la página 40.

Notas

- Al usar el ajuste del temporizador en este control remoto, sólo puede asignarse un ajuste a cada programa. Si desea ajustar el temporizador para que se encienda a una hora programada y desea ajustarlo para que se apague a otra hora, programe ambos ajustes de manera independiente.
- Si hay varios programas que se han ajustado de modo que se inicien al mismo tiempo, comenzarán en orden desde el menor número de programa.
- En función del estado en que se encuentre el componente que opera el programa del temporizador, es posible que el siguiente programa no funcione correctamente. Al ajustar un programa del temporizador, compruebe con cuidado el ajuste de los demás programas.

Cambio del programa ya establecido o cambio de otro programa seleccionado por usted

1 Siga los pasos 1 a 3 de la página 61, 62.

2 Presione la tecla COPY.

Si desea cambiar el programa ya establecido, vaya al Paso 6 sin presionar la tecla COPY.

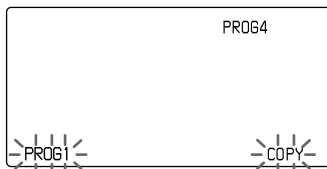

El número del programa aparece en la tecla de etiqueta izquierda y “COPY” parpadea en la tecla de etiqueta derecha.

3 Presione varias veces la tecla COPY hasta que aparezca el número del programa cuyos contenidos desea cambiar. (Cada vez que se presiona la tecla COPY, aparecen en orden los números de programa que tienen la información de ajuste del temporizador.)

Ajuste del temporizador (continuación)

- 4 Cuando aparezca en la tecla de etiqueta izquierda el número del programa cuyo contenido desea cambiar, presiónela.

Con un pitido, el contenido del programa seleccionado se copia al número del programa que está en la tecla de modo de visualización (en este caso, PROG4).

El día de la semana y la hora del programa del temporizador que se copió aparecen en la tecla de visualización del reloj.

“ON/OFF”, “TEST”, “SETUP” y “COPY” parpadean en las teclas de etiqueta.

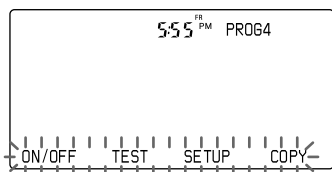

- 5 Presione la tecla SETUP. “DAY”, “TIME” y “MACRO” parpadean.

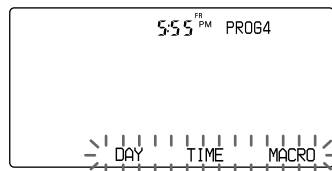

- 6 Presione la tecla cuyo contenido desea cambiar.

DAY: Consulte el paso 5 en la página 62.

TIME: Consulte el paso 6 en la página 63.

MACRO: La pantalla cambia como se muestra abajo:

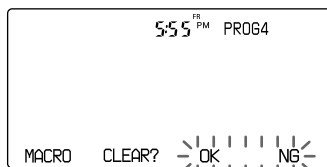

- 7 Presione la tecla OK.

Con un pitido, el ajuste de la macro del temporizador se borra y el control remoto pasa al modo de ajuste de la macro del temporizador (paso 7 en la página 63).

Si presiona la tecla NG
La pantalla vuelve al paso 5.

Nota

No es posible cambiar parcialmente el ajuste de la macro del temporizador. El procedimiento comúnmente usado mediante la función de la macro del sistema (página 31) facilita la programación de la macro del temporizador. Por ejemplo, si los pasos A a D se utilizan frecuentemente cuando desea programar los pasos A, B, C, D y E, programe los pasos A a D con la función de macro del sistema. Luego programe el paso E en la macro del temporizador añadiéndolo a esa macro del sistema.

Para verificar la ejecución del ajuste del temporizador o ajustar el programa del temporizador en modo de espera

- 1 Siga los pasos 1 a 3 de la página 61, 62.

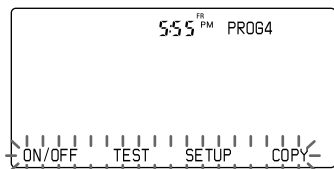

- 2 Presione la tecla TEST o la ON/OFF.

TEST: Puede verificar el ajuste del programa del temporizador transmitiendo las señales de la macro del temporizador.

ON/OFF: La pantalla cambia como se muestra abajo.

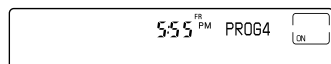

Con un pitido, aparece "ON" y el control remoto pasa al modo de espera del temporizador. La pantalla vuelve al paso 2 de la página 61.

Para restaurar el modo de espera del temporizador, presione de nuevo la tecla ON/OFF.

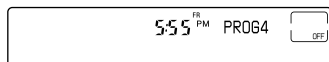

- 3 Presione COMMANDER OFF.

COMMANDER
OFF



**Si mantiene presionado
COMMANDER OFF durante más de
2 segundos**

Se apaga el control remoto.

**Si mantiene presionado
COMMANDER OFF durante menos
de 2 segundos**

El control remoto vuelve al modo de
ajuste anterior.

Ajuste del temporizador (continuación)

Cambiar rápidamente el modo de espera del temporizador a ON u OFF mediante el botón TIMER

1 Presione el botón TIMER.

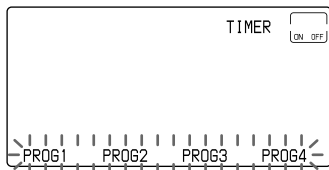

Los números de programa para los cuales los programas del temporizador se han ajustado en modo de espera quedan encendidos, y los demás números de programa parpadean en las teclas de etiquetas. Para cambiar las teclas de etiquetas, presione el botón TIMER varias veces.

2 Seleccione el número de programa del modo de espera del temporizador al que desea pasar presionando la tecla de etiqueta.

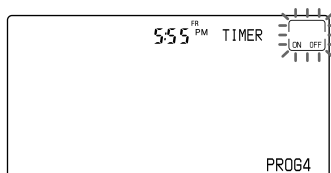

Si elige un número de programa que no tenga datos de un programa del temporizador, se escucha el sonido "NG" y "NG" parpadea dos veces.

3 Presione la tecla ON OFF.

Con un pitido, la marca "☺" se enciende y se activa el programa del temporizador seleccionado. La pantalla vuelve al paso 1.

4 Mantenga presionado COMMANDER OFF durante más de 2 segundos para apagar el control remoto.

Para restaurar en OFF el modo de espera, siga de nuevo los pasos 1 a 3.

Notas

- Si se presiona la tecla TEST o la tecla ON/OFF cuando no se haya ajustado el programa del temporizador, se escuchará dos veces el sonido "NG" y "NG" parpadea.
- Cuando termine de usar el modo de ajuste del temporizador después de ajustar el modo de espera del temporizador, la marca "☺" queda encendida junto al reloj. Esto significa que uno o más programas del temporizador se han ajustado al modo de espera del temporizador.
- El contenido del programa del temporizador que ha ajustado en este control remoto se repite cada semana hasta que ajuste en OFF el modo de espera del temporizador (temporizador semanal). Si desea ejecutar el programa del temporizador una vez, ajuste el modo de espera del temporizador en OFF después de la ejecución del programa del temporizador.

IMPORTANTE

La función de temporizador de este control remoto está diseñada para el funcionamiento mediante temporizador de componentes de audio y video. No utilice la función de temporizador para hacer funcionar acondicionadores de aire o electrodomésticos. Existe el riesgo de incendio o lesiones graves.

Borrado de ajustes del temporizador programados para una tecla de etiqueta PROG (1 a 12) específica

- 1 Manteniendo presionado el botón COMMANDER OFF, presione el botón MUTING.

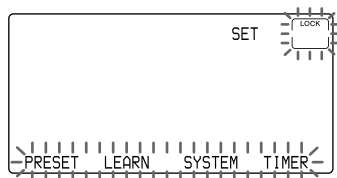

- 2 Presione la tecla de modo de visualización (SET) una vez para visualizar "RESET" en una de las teclas de etiquetas de la pantalla.

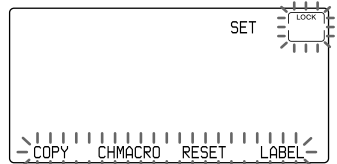

- 3 Presione la tecla RESET.

Aparece "RESET" en la tecla de modo de visualización.

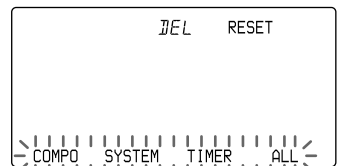

- 4 Presione el botón TIMER.

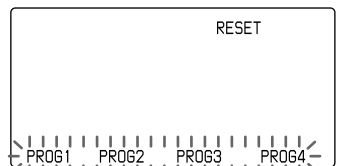

Se muestran "PROG1" - "PROG4". Para cambiar las teclas de etiquetas, presione el botón TIMER.

- 5 Presione la tecla de etiquetas de la que desea borrar los ajustes del temporizador.

El número de programa seleccionado aparece en la tecla de etiquetas de la izquierda.

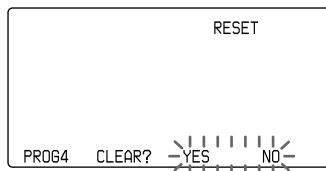

- 6 Presione la tecla YES.

Durante el borrado, "→ →" permanece iluminado. Al finalizar el borrado, aparece "OK" con un pitido.

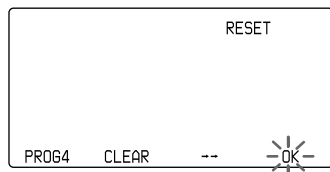

Si presiona la tecla NO,
La pantalla vuelve al paso 4.

- 7 Presione COMMANDER OFF.



Si mantiene presionado COMMANDER OFF durante más de 2 segundos

Se apaga el control remoto.

Si mantiene presionado COMMANDER OFF durante menos de 2 segundos

El control remoto vuelve al modo de ajuste anterior.

Ajuste del temporizador (continuación)

Borrado de todos los ajustes del temporizador programados para las teclas de etiquetas PROG (1 a 12)

- 1 Proceda con los pasos 1 a 3 de la página 69.

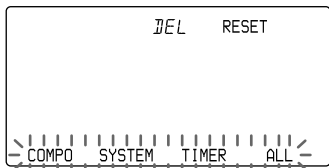

- 2 Presione la tecla **TIMER** manteniendo presionada la tecla **DEL**.

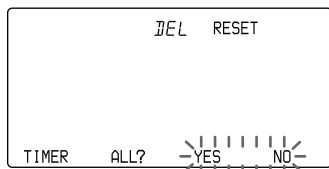

- 3 Presione la tecla **YES**.
"REALLY?" permanece encendido.
"YES" y "NO" parpadean.

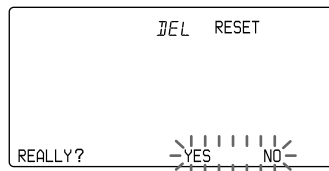

Si presiona la tecla NO
La pantalla vuelve al paso 1.

- 4 Presione la tecla **YES**.

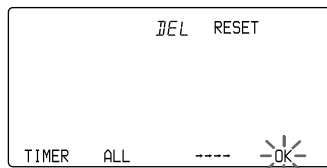

Si presiona la tecla NO
La pantalla vuelve al paso 1.

Durante el borrado, "→→→→" permanece iluminado. Cuando se hayan borrado todos los ajustes del temporizador programados para todas las teclas de etiquetas PROG (1 a 12), aparecerá "OK" junto con un pitido.

- 5 Presione **COMMANDER OFF**.



**Si mantiene presionado
COMMANDER OFF durante más de
2 segundos**

Se apaga el control remoto.

**Si mantiene presionado
COMMANDER OFF durante menos
de 2 segundos**

El control remoto vuelve al modo de ajuste anterior.

Bloqueo de los controles

— Función de retención

Para evitar el funcionamiento accidental del aparato, puede bloquear todos los botones mediante la función de retención. No obstante, el temporizador funciona mientras los controles permanecen bloqueados.

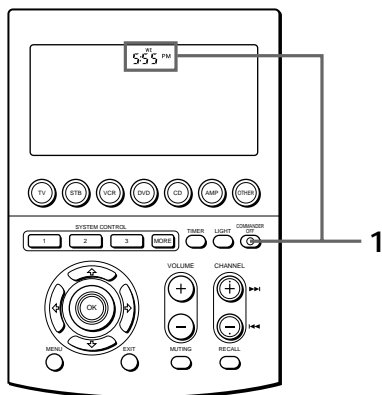

- 1 Manteniendo presionada la tecla de visualización del reloj, presione COMMANDER OFF.

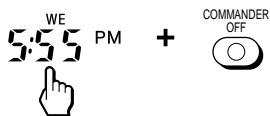

Aparece “LOCK” en la tecla de modo de visualización con un pitido y desaparecen todas las pantallas LCD salvo la del reloj y “LOCK”.

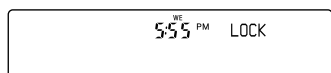

Después de un segundo, desaparecen todas las pantallas LCD.

Cuando los controles están bloqueados

Al presionar un botón del control remoto, el sonido “NG” se escucha dos veces y “LOCK”, el reloj y la marca “☺” (cuando el temporizador esté listo para ejecutarse) aparecen durante un segundo.

Desbloqueo del control

Mantenga presionado COMMANDER OFF durante más de 2 segundos.

COMMANDER
OFF



La pantalla vuelve al estado anterior de la función de retención con un pitido de las teclas sensibles al tacto.

Protección de los ajustes

— Función de bloqueo de ajuste

Puede bloquear el control remoto de manera que no se puedan cambiar, agregar ni borrar los datos de cada modo de ajuste.

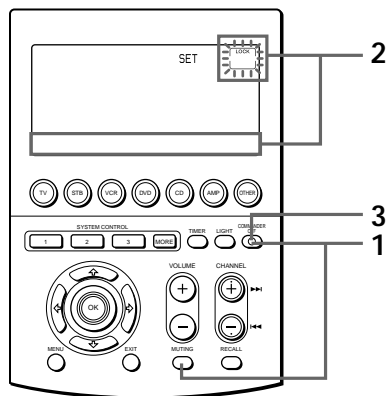

- 1 Manteniendo presionado el botón **COMMANDER OFF**, presione el botón **MUTING**.



Aparece "SET" en la tecla de modo de visualización, "LOCK" parpadea y los modos de ajuste parpadean en las teclas de etiquetas.

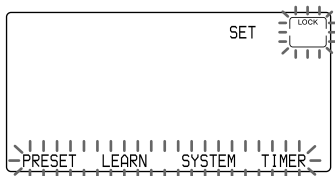

- 2 Manteniendo presionada la tecla **LOCK**, presione la tecla de etiquetas en la que aparezca el modo de ajuste que desea bloquear. (Para cambiar las teclas de etiquetas, presione la tecla **SET**.)

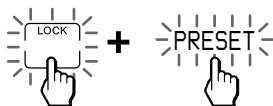

El modo de ajuste seleccionado se bloquea y la pantalla del modo de ajuste bloqueado en la tecla de etiquetas permanece encendida.

Para bloquear otros modos de ajuste, repita el paso 2.

- 3 Presione **COMMANDER OFF**.



Cuando el ajuste está bloqueado

Si intenta visualizar el modo de ajuste bloqueado al presionar la tecla de etiquetas, "NG" parpadeará y se escuchará el sonido "NG" dos veces.

Desbloqueo del ajuste

Siga los pasos 1 y 2. Manteniendo presionada la tecla **LOCK**, presione la tecla de etiquetas en la que aparezca el modo de ajuste que desea desbloquear. (Para cambiar las teclas de etiquetas, presione la tecla **SET**.) Cuando el ajuste está desbloqueado, la pantalla del modo de ajuste en la tecla de etiquetas parpadea.

Ajuste de la hora de apagado automático de la pantalla

El control remoto viene preajustado de fábrica para que apague automáticamente la pantalla LCD si no se utiliza durante más de 10 minutos. (En ese caso se apagan todos los elementos de la pantalla.) Si desea cambiar este ajuste, siga el procedimiento que se describe a continuación.

Puede ajustar la hora de apagado automático de la pantalla LCD (desde 1 minuto hasta 30 minutos en intervalos de 1 minuto).

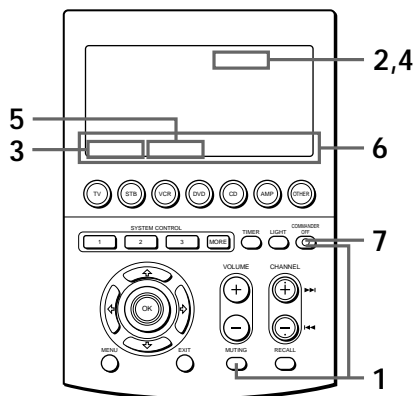

- 1 Manteniendo presionado el botón COMMANDER OFF, presione el botón MUTING.



Aparece "SET" en la tecla de modo de visualización.

- 2 Presione la tecla de modo de visualización (SET) dos veces para mostrar "MODE" en una de las teclas de etiquetas.

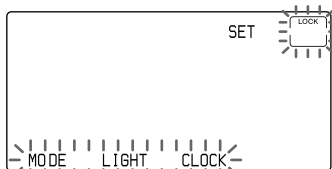

- 3 Presione la tecla MODE. Aparece "MODE" en la tecla de modo de visualización.

- 4 Presione la tecla de modo de visualización (MODE) una vez para mostrar "DISP-OFF" en una de las teclas de etiquetas.

Cada vez que se presiona la tecla MODE, las teclas de etiquetas cambian de la siguiente manera:

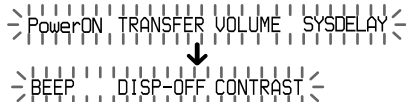

Ajuste de la hora de apagado automático de la pantalla (continuación)

- 5** Presione la tecla DISP-OFF.
Aparece “DISP-OFF” en la tecla de modo de visualización.

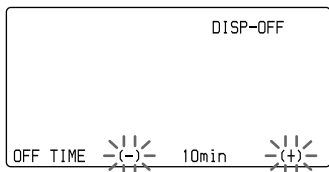

- 6** Presione la tecla (+) o (-) para cambiar la hora de apagado automático de la pantalla LCD.
Puede ajustar de 1 a 30 minutos. Cada vez que se presiona la tecla (+), los minutos se incrementan en 1. Cada vez que se presiona la tecla (-), los minutos disminuyen en 1. Por ejemplo, “2min” en la tecla de etiqueta significa 2 minutos.

Nota

Si ajusta el tiempo de apagado automático por un período mayor a 10 minutos (que es el ajuste de fábrica), puede reducirse la vida de la batería.

- 7** Presione COMMANDER OFF.



Si mantiene presionado el botón COMMANDER OFF durante más de 2 segundos

Se apaga el control remoto.

Si mantiene presionado el botón COMMANDER OFF durante menos de 2 segundos

El control remoto vuelve al modo de ajuste anterior.

Ajuste de la luz de fondo de la pantalla

El control remoto viene preajustado de fábrica para que se ilumine la luz de fondo y para que se apague automáticamente si no se utiliza durante más de 10 minutos. Para cambiar este ajuste, siga el procedimiento que se describe a continuación.

Puede ajustar la hora de apagado automático (desde 1 segundo a 60 segundos en intervalos de 1 segundo) de la luz de fondo, la intensidad de la luz (brillo u oscuridad) y el ajuste de los botones para encender la pantalla.

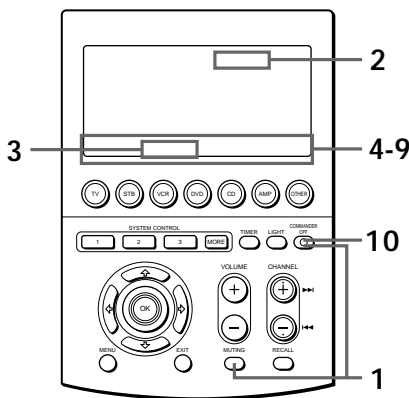

- 1** Manteniendo presionado el botón COMMANDER OFF, presione el botón MUTING.



Aparece “SET” en la tecla de modo de visualización.

-
- 2 Presione dos veces la tecla de modo de visualización (SET) para mostrar "LIGHT" en una de las teclas de etiquetas.

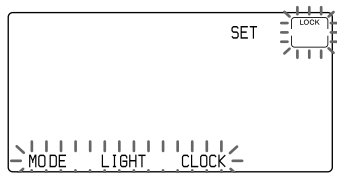

-
- 3 Presione la tecla LIGHT.

Aparece "LIGHT" en la tecla de modo de visualización.

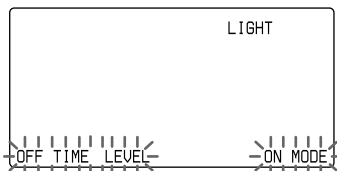

-
- 4 Presione la tecla OFF TIME.

La pantalla pasa al modo de ajuste de tiempo de apagado automático de la luz de fondo.

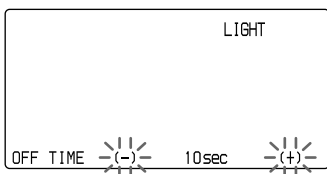

-
- 5 Presione las teclas (+) o (-) para cambiar el tiempo de apagado automático de la luz de fondo. Luego presione COMMANDER OFF para definir el tiempo de apagado automático de la luz de fondo. La pantalla vuelve al paso 3. Puede ajustar de 1 a 60 segundos. Cada vez que se presiona la tecla (+), los segundos se incrementan en 1. Cada vez que se presiona la tecla (-), los segundos disminuyen en 1. Por ejemplo, "20sec" en la tecla de etiqueta significa 20 segundos.

Nota

Si ajusta el tiempo de apagado automático de la luz de fondo en más de 10 segundos (que es el ajuste de fábrica), puede reducirse la vida de la batería.

Si mantiene presionado COMMANDER OFF durante más de 2 segundos

Se define el ajuste y el control remoto se apaga.

-
- 6 Presione la tecla LEVEL.

La pantalla adquiere el brillo del modo de ajuste. El ajuste actual (BRIGHT o DIM) queda encendido. El otro parpadea.

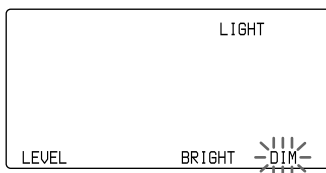

Ajuste de la luz de fondo de la pantalla (continuación)

- 7** Presione la tecla BRIGHT o DIM para seleccionar el brillo. A continuación, presione COMMANDER OFF para ajustar el brillo.

La pantalla vuelve al paso 3.

BRIGHT: con brillo

DIM: oscura

- 8** Presione la tecla ON MODE. El control pasa al modo de ajuste para seleccionar los botones para dar brillo a la pantalla. El ajuste actual (LIGHT o ALL) queda encendido. El otro parpadea.

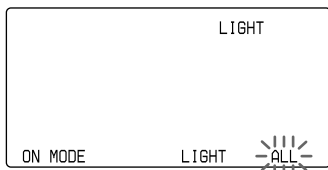

- 9** Presione las teclas LIGHT o ALL para seleccionar los botones del control remoto para iluminar la ventana de pantalla.

Si presiona COMMANDER OFF, la pantalla vuelve al paso 3.

LIGHT: La pantalla se ilumina sólo al presionar el botón LIGHT.

ALL: La pantalla se ilumina al presionar cualquier botón del control remoto, excepto VOLUME +/-, MUTING, CHANNEL +/-, RECALL y COMMANDER OFF.

Nota

Si utiliza el control remoto frecuentemente en la posición "ALL", puede reducirse la vida de la batería. En tal caso, disminuya el tiempo de apagado automático (páginas 73 y 74).

- 10** Presione COMMANDER OFF.



Si mantiene presionado COMMANDER OFF durante más de 2 segundos

Se apaga el control remoto.

Si mantiene presionado COMMANDER OFF durante menos de 2 segundos

El control remoto vuelve al modo de ajuste anterior.

Ajuste del pitido de las teclas sensibles al tacto

El control remoto viene preajustado de fábrica para activar el pitido de confirmación de las teclas sensibles al tacto. Se puede activar o desactivar el pitido de confirmación de las teclas sensibles al tacto.

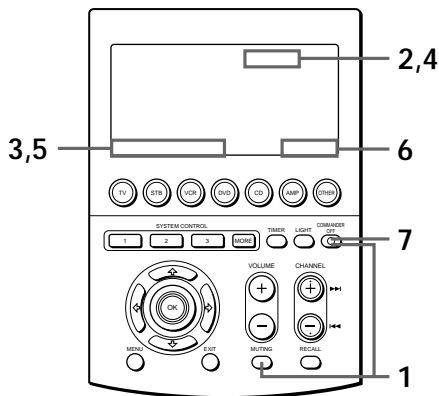

- 1 Manteniendo presionado el botón COMMANDER OFF, presione el botón MUTING.



Aparece "SET" en la tecla de modo de visualización.

- 2 Presione dos veces la tecla de modo de visualización (SET) para mostrar "MODE" en una de las teclas de etiquetas.

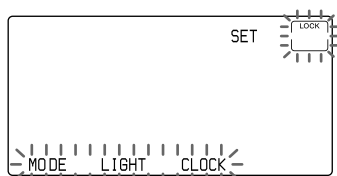

- 3 Presione la tecla MODE.
Aparece "MODE" en la tecla de modo de visualización.

- 4 Presione la tecla de modo de visualización (SET) una vez para mostrar "BEEP" en una de las teclas de etiquetas.

- 5 Presione la tecla BEEP.
Aparece "BEEP" en la tecla de modo de visualización.

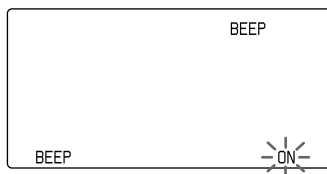

- 6 Presione la tecla ON (u OFF). Cada vez que presione la tecla, la pantalla cambia entre "ON" y "OFF" con un pitido. La visualización del ajuste actual parpadea

ON: Activa el pitido de las teclas sensibles al tacto.

OFF: Desactiva el pitido de las teclas sensibles al tacto.

- 7 Presione COMMANDER OFF.



Si mantiene presionado COMMANDER OFF durante más de 2 segundos

Se apaga el control remoto.

Si mantiene presionado COMMANDER OFF durante menos de 2 segundos

El control remoto vuelve al modo de ajuste anterior.

Ajuste del contraste de la pantalla

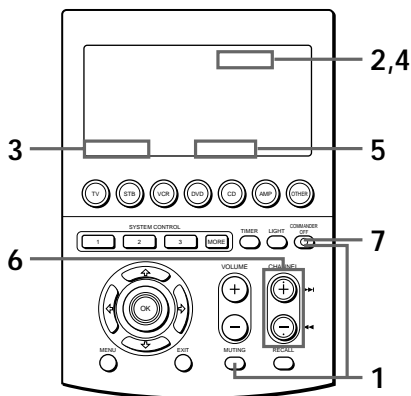

- 1 Manteniendo presionado el botón COMMANDER OFF, presione el botón MUTING.



Aparece "SET" en la tecla de modo de visualización.

- 2 Presione dos veces la tecla de modo de visualización (SET) para mostrar "MODE" en una de las teclas de etiquetas.

- 3 Presione la tecla MODE. Aparece "MODE" en la tecla de modo de visualización.

- 4 Presione la tecla de modo de visualización una vez para visualizar "CONTRAST" en una de las teclas de etiquetas de la pantalla.

- 5 Presione la tecla CONTRAST. Aparece "CONTRAST" en la tecla de modo de visualización. "****" aparece en cada tecla de etiqueta. La indicación de DVD aparece en la otra parte de la pantalla.

- 6 Presione los botones CHANNEL + o CHANNEL - para ajustar el contraste de la pantalla. Cada vez que presione el botón, el contraste cambiará de la siguiente forma.

CHANNEL +: Más profundo que el ajuste de contraste actual

CHANNEL -: Más claro que el ajuste de contraste actual

- 7 Presione COMMANDER OFF.



Si mantiene presionado COMMANDER OFF durante más de 2 segundos
Se apaga el control remoto.

Si mantiene presionado COMMANDER OFF durante menos de 2 segundos
El control remoto vuelve al modo de ajuste anterior.

Cambio de los nombres de las teclas de etiquetas o de los componentes en la tecla de modo de visualización

Puede cambiar la visualización de los nombres de los componentes en la tecla de modo de visualización o en las teclas de etiquetas, las pantallas de las funciones de los componentes, el SYSTEM4 - SYSTEM15 y PROG1 - PROG12 de las teclas de etiquetas por el nombre más adecuado utilizando hasta 8 caracteres o dígitos.

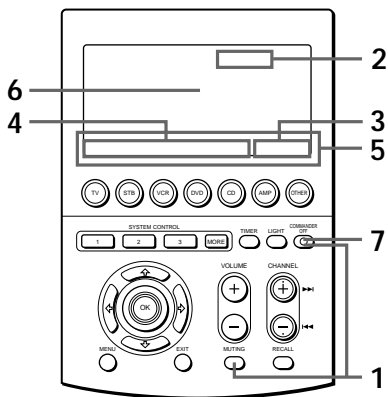

- 1 Manteniendo presionado el botón COMMANDER OFF, presione el botón MUTING.



Aparece "SET" en la tecla de modo de visualización.

- 2 Presione la tecla de modo de visualización (SET) una vez para visualizar "LABEL" en una de las teclas de etiquetas de la pantalla.

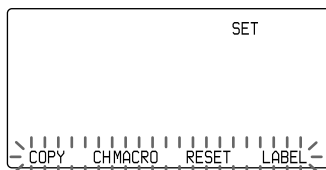

- 3 Presione la tecla LABEL.

Aparece "LABEL" en la tecla de modo de visualización.

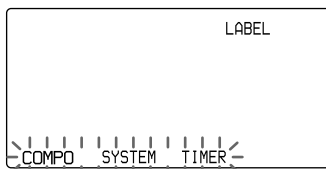

Cambio de los nombres de las teclas de etiquetas o de los componentes en la tecla de modo de visualización (continuación)

4 Presione la tecla COMPO, SYSTEM o TIMER para seleccionar el tipo de etiqueta.

COMPO: Muestra los nombres de los componentes. Para cambiar las teclas de etiquetas, presione el botón OTHER.

Presione el botón de selección de componentes o la tecla de etiquetas cuyo nombre desee cambiar.

Cambio del nombre del componente en la tecla de modo de visualización

Mantenga presionada durante más de 2 segundos la tecla de modo de visualización en la que aparece el nombre del componente. El control remoto pasa al modo de cambio de nombre del componente.

Ingrese el nombre en la tecla de modo de visualización. Siga los pasos 2 a 5 en la página 24.

SYSTEM: Muestra SYSTEM4 - SYSTEM7. Para cambiar las teclas de etiquetas, presione el botón MORE.

TIMER: Muestra PROG1 - PROG4. Para cambiar las teclas de etiquetas, presione el botón TIMER.

5 Presione la tecla de etiqueta cuyo nombre desea cambiar.

El control remoto pasa al modo de cambio de nombre de la etiqueta.

COMPO: (Ejemplo : TV-VIDEO2)

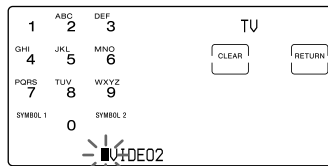

SYSTEM: (Ejemplo : SYSTEM6)

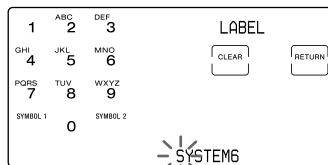

TIMER: (Ejemplo : PROG10)

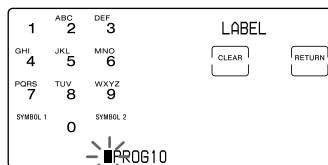

- 6** Ingrese el nombre de la tecla de etiqueta.
Siga los pasos 2 a 5 de la página 24.

7 Presione COMMANDER OFF.



*Si mantiene presionado
COMMANDER OFF durante más de
2 segundos*
Se apaga el control remoto.

*Si mantiene presionado
COMMANDER OFF durante menos
de 2 segundos*
El control remoto vuelve al modo de
ajuste anterior.

Borrado de todos los ajustes

Puede borrar todos los ajustes para reajustar el control remoto con los ajustes de fábrica.

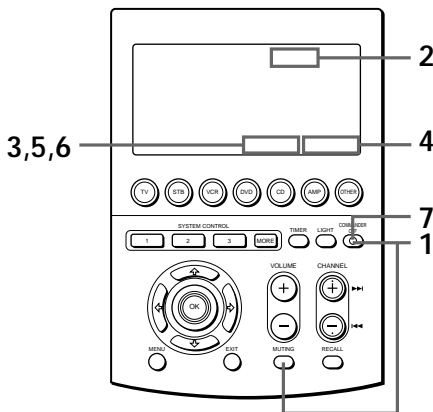

- 1** Manteniendo presionado el botón COMMANDER OFF, presione el botón MUTING.



Aparece "SET" en la tecla de modo de visualización.

- 2** Presione la tecla de modo de visualización (SET) una vez para visualizar "RESET" en una de las teclas de etiquetas de la pantalla.

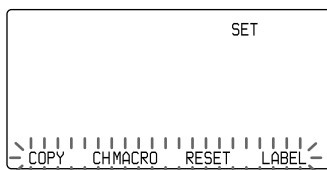

Borrado de todos los ajustes (continuación)

3 Presione la tecla RESET.

Aparece "RESET" en la tecla de modo de visualización.

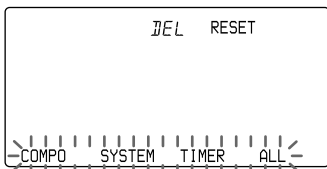

4 Presione la tecla ALL.



"ALL RESET?" permanece iluminado.
"YES" y "NO" parpadean.

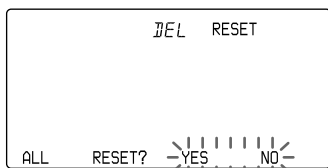

5 Presione la tecla YES.

"REALLY?" permanece encendido.
"YES" y "NO" parpadean.

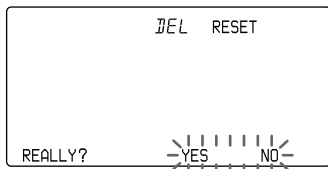

Si presiona la tecla NO

La pantalla vuelve al paso 3.

6 Presione la tecla YES.

Durante el borrado, "ALL → → → →
→ → → →" permanece iluminado.

Cuando se hayan borrado todos los ajustes del control remoto, aparece "OK" con un pitido. El control remoto se reajusta con los ajustes de fábrica.

Si presiona la tecla NO

La pantalla vuelve al paso 3.

7 Presione la tecla COMMANDER OFF.

COMMANDER
OFF



**Si mantiene presionado
COMMANDER OFF durante más de
2 segundos**

Se apaga el control remoto.

**Si mantiene presionado
COMMANDER OFF durante menos
de 2 segundos**

El control remoto vuelve al modo de
ajuste anterior.

Precauciones

- No arroje ni golpee la unidad, podría averiarse el funcionamiento.
- No deje la unidad cerca de fuentes de calor o bajo la luz directa del sol, en lugares donde haya demasiado polvo o arena, humedad, lluvia o choque mecánico.
- No introduzca objetos extraños en la unidad. En caso de que algún objeto líquido o sólido caiga dentro de la misma, hágala revisar por personal técnico apto antes de volver a utilizar la unidad.
- No exponga los detectores del control remoto de sus componentes a la luz directa del sol ni a fuentes potentes de iluminación. Demasiada luz puede afectar las funciones del control remoto.
- Asegúrese de mantener el control remoto fuera del alcance de niños pequeños o mascotas. Componentes tales como acondicionadores del aire, calefactores, electrodomésticos y persianas o cortinas eléctricas que reciben señales infrarrojas pueden ser peligrosos si no se utilizan correctamente.

Mantenimiento

Limpie la superficie con un paño suave levemente humedecido con agua o solución detergente suave. No utilice solventes de ningún tipo tales como el alcohol, bencina o diluyente dado que éstos pueden dañar el acabado de la superficie.

Especificaciones

Distancia de utilización

10 metros (32,8 pies) aproximadamente (varía en función de los componentes de los distintos fabricantes)

Requisitos de alimentación

Control remoto y luz de fondo: Cuatro pilas AA (R6)

Vida de las pilas

5 meses aproximadamente (varía en función de la frecuencia de uso)

Dimensiones

120 × 175 × 38 mm ($4\frac{3}{4} \times 7 \times 1\frac{1}{2}$ pulgadas) aproximadamente (ancho, alto y profundidad)

Masa

380 gr. (13 onzas) (pilas no incluidas)

*Señales que pueden aprenderse**

Señal de paridad de la capacidad: hasta 300 bits
Rango de frecuencia de la señal: hasta 500 kHz
Intervalo de la señal: hasta 1 segundo

* Hay algunas señales que el control remoto no puede aprender, aunque éstas cumplan con las presentes especificaciones.

El diseño y las especificaciones están sujetos a cambios sin previo aviso.



La certificación CE que consta en la unidad tiene validez únicamente para los productos que se comercializan en la Unión Europea.

Solución de problemas

Si tiene problemas para ajustar o utilizar el control remoto, revise primero las pilas (página 7), luego, verifique los elementos que se indican a continuación.

Problema	Solución
No puede utilizar los componentes.	<ul style="list-style-type: none">• Acérquese más al componente. La distancia máxima de funcionamiento es de aproximadamente 10 metros.• Verifique que se apunte el control remoto directamente al componente y que no haya obstrucciones entre ambos.• De ser necesario, primero encienda los componentes.• Verifique que el componente tenga capacidad remota de infrarrojo. Por ejemplo, si el componente no incluye un control remoto, es probable que no se pueda controlar con uno de éstos.• Se ha asignado un componente distinto al botón de selección de componentes o a la tecla de etiquetas. El componente correspondiente se ajusta mediante el preajuste del número de código del componente. Por consiguiente, es posible que el nombre del componente preajustado sea diferente al del botón de selección de componentes o de la tecla de etiquetas. En dicho caso, se recomienda repetir el preajuste (página 12) y cambiar el nombre del componente en la tecla de modo de visualización o el nombre de la tecla de etiquetas (páginas 23, 24).
No se pueden utilizar los componentes incluso después de haber ajustado los números de códigos de los componentes.	<ul style="list-style-type: none">• Ajuste el código del componente correctamente. Si el primer código de la lista del componente no funciona, inténtelo con todos los demás códigos del componente en el orden que aparecen en la lista "Números de códigos de componentes" suministrada.• Es posible que algunas funciones no estén preajustadas. Si alguna o todas las teclas no funcionan correctamente aun después de haber ajustado los códigos del componente, utilice la función de aprendizaje para programar las señales del control remoto del componente (página 19).
No se puede controlar el volumen.	<ul style="list-style-type: none">• Si los componentes visuales están conectados a un sistema de audio, asegúrese de haber ajustado el control remoto según los pasos que se indican en "Control del volumen de componentes visuales" (página 29).• Se ha asignado otro componente al botón TV o AMP (página 45, 46). En dicho caso, no se puede controlar el volumen al seleccionar un componente que no sea un TV o un AMP.
El control remoto no aprende las señales del control remoto.	<ul style="list-style-type: none">• Al programar las señales de una unidad de control remoto con sistema de intercambio de señales interactivo (que se proporciona con algunos de los receptores y amplificadores de Sony) en el control remoto, la señal de respuesta de la unidad principal puede interferir en el aprendizaje del control remoto. En tal caso, debe trasladarse a una zona en la que las señales no alcancen a la unidad principal (por ejemplo, otra habitación, etc.).
No es posible utilizar un componente aun después de haber programado el control remoto con la función de "aprendizaje".	<ul style="list-style-type: none">• Asegúrese de que el control remoto haya aprendido las señales correctas. De no ser así, consulte "Para un aprendizaje preciso" (página 25) e intente realizar el procedimiento de aprendizaje nuevamente (página 19).

Problema	Solución
"NG" parpadea cinco veces.	<ul style="list-style-type: none"> • No se realizó el aprendizaje satisfactoriamente. Después de verificar lo indicado a continuación, intente realizar el procedimiento de aprendizaje nuevamente (página 19). <ul style="list-style-type: none"> - Cambie las distancias entre los controles remotos. - Consulte "Para un aprendizaje preciso" (página 25). • Los códigos de los componentes no se pueden ajustar. Consulte la lista de "Números de códigos de componentes" suministrada e intente ajustar los códigos de los componentes nuevamente (página 12). • Los datos no se transfirieron. Consulte "Datos de transferencia" (página 52) e intente transferir los datos nuevamente. • Los datos no se recibieron. Consulte "Datos de recepción" (página 56) e intente recibir los datos nuevamente.
"NG" parpadea dos veces.	<ul style="list-style-type: none"> • Las señales aprendidas se programaron en los botones o las teclas a los que desea ajustar el aprendizaje, la función de control de sistema o la macro de canal. Borre las señales aprendidas (páginas 35, 60) e intente realizar el ajuste nuevamente. • Las señales aprendidas o la función de macro de canal se programaron en el botón de selección de componentes o en la tecla de etiquetas al que desea copiar los ajustes de otro botón de selección de componentes o tecla de etiquetas mediante la función de copiado (página 47). Borre los contenidos (páginas 25, 60) y repita el procedimiento de copiado. • La tecla para la que desea programar la función de macro de canal no es una tecla de macro de canal. Sólo se puede programar la función de macro de canal en las teclas de etiquetas. • Puede tratar de borrar las señales aprendidas en el modo de ajuste de la macro de canales (página 60). En este modo, sólo se pueden borrar los ajustes de macro de canal presionando la tecla de macros mientras se mantiene presionada la tecla DEL. Para borrar las señales aprendidas, consulte la página 46. • Las señales aprendidas se programaron en la tecla de etiquetas a la que desea ajustar la función de macro de canal. Borre las señales aprendidas (página 25) y repita el procedimiento de ajuste o bien, ajuste en otra tecla de etiquetas. • Hay algunas teclas, en las que se programaron las señales aprendidas, en la visualización del botón de selección de componentes o de la tecla de etiquetas cuando el control remoto recibe los datos de otro control remoto. Borre las señales aprendidas con la tecla CLEAR y la tecla RETURN de la pantalla del modo de recepción (página 56), o bien, consulte "Cambio o borrado de la función de una tecla o botón programado" (página 25) y borre las señales aprendidas. • Los contenidos del programa que desea cambiar se han ajustado para ser ejecutados por el temporizador. Configure el ajuste del temporizador en el que se incluye el programa para que no se realice la ejecución (página 65) y modifique los contenidos del programa. • Puede tratar de programar la función de encendido (página 43) para un botón de selección de componentes o la tecla de etiqueta a la cual se ha asignado el código de componente de un producto de otro fabricante. Esta función está disponible sólo para los componentes Sony. • Puede intentar utilizar la función de preajuste (página 12) después de utilizar la función de aprendizaje (página 19). No podrá utilizar la función de preajuste después de utilizar la función de aprendizaje. Realice el preajuste después de borrar las señales aprendidas (página 25), o realícelo para otro botón de selección de componentes o tecla de etiqueta que no se esté usando.

Solución de problemas (continuación)

Problema	Solución
Aparece "NG" durante el aprendizaje.	<ul style="list-style-type: none">• La memoria está completa. Borre las teclas aprendidas que no se utilizan con frecuencia (página 25) y, a continuación lleve a cabo el procedimiento de aprendizaje.
"NG" parpadea al intentar copiar los ajustes del botón de selección de componentes o de la tecla de etiquetas en otro botón de selección de componentes o tecla de etiquetas.	<ul style="list-style-type: none">• Hay algunas teclas, en las que se programaron las señales aprendidas o la función de macro de canal, en la visualización del botón de selección de componentes o de la tecla de etiquetas. Copie los ajustes en otro botón de selección de componentes u otra tecla de etiquetas o bien, borre las señales aprendidas (página 25) o la función de macro de canal (página 60).
Un programa de control de sistema no funciona correctamente.	<ul style="list-style-type: none">• Asegúrese de haber programado todos los comandos en el orden correcto (página 31).• Intente cambiar la orientación del control remoto. Si esto no ayuda, intente colocar los componentes tan cerca como le sea posible.• Verifique el estado de los componentes y asegúrese que haberlos ajustado correctamente para recibir las órdenes (página 37).• Se cambiaron los códigos de los componentes o se programaron nuevas señales a una tecla o botón que se programó con una serie de comandos. En dicho caso, las señales nuevas se transmiten cuando la serie de comandos se ejecuta.• Es posible que intervalo sea demasiado corto. Consulte "Cambio del intervalo entre los pasos de funcionamiento" (página 40) y ajuste un intervalo más largo o cambie el orden de los botones y las teclas para ajustar la serie de comandos cambiando. (Al programar la función de control de sistema, puede establecer un intervalo de un lapso de tiempo presionando el botón TIMER.)
Después de la transferencia de datos, el control remoto no funciona como debería.	<ul style="list-style-type: none">• La transmisión de datos hacia/desde un solo botón de selección de componentes o una tecla de etiquetas no puede transferir las funciones de control de sistema programadas en cada botón o tecla. O bien ajuste el control remoto de recepción desde el principio o realice la transferencia de datos completa (página 52).
El componente que se ha ajustado para ser activado por el temporizador del control remoto no funciona.	<ul style="list-style-type: none">• El componente no pudo recibir la señal del control remoto satisfactoriamente. Al utilizar el temporizador, verifique lo indicado a continuación.<ul style="list-style-type: none">- Verifique que el programa de macro del temporizador funciona correctamente al presionar la tecla TEST, después de programar el temporizador (página 66).- Verifique la ubicación del control remoto.• El estado de los componentes no es el adecuado para su funcionamiento. (Por ejemplo, se programa el ajuste de encendido, dando por sentado que el componente está apagado cuando se enciende el temporizador. Sin embargo, si el componente está encendido al recibir la señal del temporizador del control remoto, el componente se apagará.)

Problema	Solución
El programa del temporizador se ejecuta la siguiente semana, aunque ese programa ya se haya ejecutado.	<ul style="list-style-type: none"> • El contenido del programa del temporizador que ha ajustado en este control remoto se repite cada semana (temporizador semanal). Si desea ejecutar el programa del temporizador una vez, ajuste el modo de espera del temporizador en OFF después de verificar la ejecución del programa del temporizador (página 67).
Los contenidos de caracteres ingresados vuelven a la visualización original.	<ul style="list-style-type: none"> • Si preajusta un código del componente después de haber ingresado contenidos de caracteres, éstos se borran y vuelven a la visualización original. Después de decidir qué componente utilizará, preajuste un código para modificar los caracteres.
El contenido de caracteres que ha introducido no se muestra.	<ul style="list-style-type: none"> • Si introduce caracteres en las teclas de etiquetas que no contengan datos (indican "****"), los caracteres introducidos no se muestran. En este caso, primero introduzca datos en las teclas de etiquetas mediante la función de aprendizaje (página 19) e introducción de caracteres. Sin embargo, los caracteres introducidos se muestran durante la operación de aprendizaje.
La pantalla del control remoto se apaga sola.	<ul style="list-style-type: none"> • Este control remoto viene preajustado de fábrica para que se apague automáticamente si no se utiliza durante más de 10 minutos. Puede cambiar el tiempo de apagado automático de 1 a 30 minutos (página 74).
☞ sólo se muestra cuando se transmiten los datos y se ilumina la pantalla LCD.	<ul style="list-style-type: none"> • Se empezaron a agotar las baterías. Reemplácelas lo antes posible (página 7).
El control remoto pasa por sí mismo al modo de ajuste del reloj.	<ul style="list-style-type: none"> • Es posible que se hayan reemplazado las baterías o estén gastadas. Reemplace las baterías por nuevas (página 7). Después de reemplazarlas, permanecerá el contenido que se haya ajustado. De este modo, para emplear el control remoto con el contenido previamente establecido, sólo será necesario que ajuste el reloj (página 8).
Aparece "LOCK" en la pantalla LCD y la pantalla de utilización no aparece cuando presiona un botón.	<ul style="list-style-type: none"> • La función de retención está activada. Desbloquee la función de retención (página 71).

Para los clientes en Estados Unidos.

Información sobre la asistencia técnica al cliente

Si, después de haber leído este manual, no logra hacer funcionar el control remoto correctamente llame a la línea de asistencia al cliente de Sony al 1-800-822-2217.

Tabla de funciones predeterminadas

Nota

Es posible que haya algunos componentes o funciones que no pueda operar con este control remoto.

TV (televisor)

IDENTIFICACIÓN DEL BOTÓN	FUNCIÓN
POWER	Para encender o apagar la alimentación
1 - 9, 0, ENTER	Para cambiar el canal Por ejemplo, para cambiar al canal 5, presione 0 y 5 (o 5 y ENTER)
INPUT	Para cambiar el modo de entrada
DISPLAY	Para mostrar en el televisor el canal sintonizado
SLEEP	Para operar la función SLEEP en el televisor (sólo funciona con televisores que tengan esta función)
MAIN/SUB	Para alternar el sonido de la transmisión dúplex
ANT/SW	Para cambiar la entrada de la antena múltiple
WIDE	Para cambiar a modo Panorámico
MENU	Para activar la pantalla de Menú
↕	Para mover el cursor hacia arriba
⇩	Para mover el cursor hacia abajo
⇨	Para mover el cursor a la derecha
⇦	Para mover el cursor a la izquierda
OK	Para introducir la selección en la pantalla de Menú
PIP ON/OFF	Para activar o desactivar la "ventanilla"
PIP CH+/-	Para cambiar el canal en la "ventanilla"

IDENTIFICACIÓN DEL BOTÓN	FUNCIÓN
PIP INPUT	Para cambiar el modo de entrada de la "ventanilla"
PIP MOVE	Para cambiar la ubicación de la "ventanilla"
PIP STILL	Para congelar la imagen de la "ventanilla"
PIP SWAP	Para intercambiar la imagen de la "ventanilla"
CHANNEL +/-	Canal siguiente: + Canal anterior: -
RECALL	Para operar las funciones JUMP, FLASHBACK o CHANNEL RETURN dependiendo de la configuración empleada por el fabricante del televisor
VOLUME +/-	Subir el volumen: + Bajar el volumen: -
MUTING	Para silenciar el volumen del televisor. Presiónelo de nuevo para desactivar esta función.
VIDEO1	Para seleccionar la fuente de entrada: VIDEO 1
VIDEO2	Para seleccionar la fuente de entrada: VIDEO 2
VIDEO3	Para seleccionar la fuente de entrada: VIDEO 3
VIDEO4	Para seleccionar la fuente de entrada: VIDEO 4
TV TUNER	Para volver a la televisión (para restablecer la entrada externa)
NORMAL	Para regresar la calidad de imagen y sonido a su estado estándar
PIP AUDIO	Para cambiar el sonido de la pantalla principal y de la secundaria
PIP OFF	Para desactivar la "ventanilla"
AU MODE	Para seleccionar el modo de ajuste del sonido
PIC MODE	Para seleccionar el modo de ajuste de la imagen
CAPTION	Mostrar el subtítulo de la pantalla de TRC

STB (satélite digital)

IDENTIFICACIÓN DEL BOTÓN	FUNCIÓN
POWER	Para encender o apagar la alimentación
1 - 9, 0, ENTER	Para cambiar de canal. Por ejemplo, para cambiar al canal 5, presione 0 y 5 (o 5 y ENTER)
INPUT	Para cambiar la salida del receptor SAT al televisor (al conectar un cable o antena al receptor, la salida alterna entre los programas de televisión y de satélite)
DISPLAY	Para activar la pantalla
S.INDEX	Para presentar el Índice de estaciones
INFO	Para mostrar la información acerca de los programas
FAVORITE	Para utilizar la función "FAVORITE"
GUIDE	Para mostrar la Guía maestra
ANT/SW	Para cambiar la entrada de la antena en orden
*1 ◀◀	Para rebobinar
*1 ▶	Para reproducir
*1 ▶▶	Para avanzar rápidamente
*1 REC	Para grabar, presione ▶ al mismo tiempo que REC. Primero suelte ▶ y después REC.
*1 ■	Para detener
*1	Para hacer una pausa
MENU	Para activar la pantalla de Menú

IDENTIFICACIÓN DEL BOTÓN	FUNCIÓN
⤴	Para mover el cursor hacia arriba
⤵	Para mover el cursor hacia abajo
⤶	Para mover el cursor a la derecha
⤷	Para mover el cursor a la izquierda
OK	Para activar el Índice de la estación si no se está mostrando una guía de programas Para salir del menú de ajustes
EXIT	Para seleccionar el canal resaltado
CHANNEL +/-	Canal siguiente: + Canal anterior: -
RECALL	Seleccionar el canal seleccionado anteriormente
OUTPUT	Resolución de salida HDTV cíclica
REPLAY	Para volver a reproducir el DVR incorporado
CATEGORY	Guía de categorías
DOT	Punto decimal para los números de canal

*1 La operación del DVR incorporado o el video a demanda

**Tabla de funciones
predeterminadas (continuación)**

STB2 (decodificador)

IDENTIFICACIÓN DEL BOTÓN	FUNCIÓN
POWER	Para encender o apagar la alimentación
1 - 9, 0, ENTER	Para cambiar de canal. Por ejemplo, para cambiar al canal 5, presione 0 y 5 (o 5 y ENTER)
INPUT	Para cambiar la salida del receptor SAT al televisor (al conectar un cable o antena al receptor, la salida alterna entre los programas de televisión y de satélite)
DISPLAY	Para activar la pantalla
FAVORITE	Para utilizar la función "FAVORITE"
*1 ◀◀	Para rebobinar
*1 ▶▶	Para reproducir
*1 ▶▶▶	Para avanzar rápidamente
*1 REC	Para grabar, presione ▶ al mismo tiempo que REC. Primero suelte ▶ y después REC.
*1 ■	Para detener
*1	Para hacer una pausa
MENU	Para activar la pantalla de Menú
⇧	Para mover el cursor hacia arriba
⇩	Para mover el cursor hacia abajo
⇨	Para mover el cursor a la derecha
⇦	Para mover el cursor a la izquierda

IDENTIFICACIÓN DEL BOTÓN	FUNCIÓN
OK	Para activar el Índice de la estación si no se está mostrando una guía de programas Para seleccionar el canal resaltado
EXIT	Para salir del menú de ajustes
CHANNEL +/-	Canal siguiente: + Canal anterior: -
RECALL	Activar la pantalla de un menú contextual
OPTION	Para mostrar la etiqueta de funciones
EPG	Para mostrar la barra de títulos y activarla o desactivarla en modo CABLE
VIEWER	Para mostrar un menú desplegable y cambiar el usuario
HOME	Para volver a la pantalla principal desde cualquier pantalla
BACK	Para volver desde cualquier pantalla a la anterior
FWD	Para ir hacia la pantalla de la que se regresó con el botón BACK

*1 La operación del DVR incorporado o el video a demanda

VCR, VCR2, VCR3 (videogradora 1, 2, 3)

IDENTIFICACIÓN DEL BOTÓN	FUNCIÓN
POWER	Para encender o apagar la alimentación
1 - 9, 0, ENTER	Para cambiar el canal Por ejemplo, para cambiar al canal 5, presione 0 y 5 (o 5 y ENTER)
INPUT	Para cambiar el modo de entrada
DISPLAY	Para mostrar la información en pantalla
ANT/SW	Para cambiar la salida de la antena
MAIN/SUB	Para alternar el sonido de la transmisión dúplex
MENU	Para activar la pantalla de Menú
⇧	Para mover el cursor hacia arriba
⇩	Para mover el cursor hacia abajo
⇨	Para mover el cursor a la derecha
⇦	Para mover el cursor a la izquierda
OK	Para introducir la selección en la pantalla de Menú
◀	Para rebobinar
▶	Para reproducir
▶▶	Para avanzar rápidamente
REC	Para grabar, presione ▶ al mismo tiempo que REC.* ² Primero suelte ▶ y después REC.
■	Para detener
	Para hacer una pausa
▲	Para extraer un videocasete

IDENTIFICACIÓN DEL BOTÓN	FUNCIÓN
CHANNEL +/-	Canal siguiente: + Canal anterior: -
COUNTER	Para cambiar la presentación del contador
Q.TIMER	Para seleccionar el tiempo de grabación en 30 minutos y empezar a grabar
←SEARCH	Revisión de la búsqueda de imagen bloqueada
SEARCH→	Marca de la búsqueda de imagen bloqueada
COMMERCL SP/LP	Para saltarse los comerciales Para cambiar la velocidad de la cinta
H.S.REW	Para rebobinar a alta velocidad
PLAY x2	Para reproducir a velocidad doble
LINE1	Para seleccionar la fuente de entrada: LINE 1
LINE2	Para seleccionar la fuente de entrada: LINE 2
DV in	Para seleccionar la fuente de entrada: DV
TV TUNER	Para extraer un videocasete

*² Para no grabar por equivocación, el botón REC no funciona por sí mismo. Puede asignar esta operación (grabación) a un solo botón con la función de aprendizaje (página 19).

**Tabla de funciones
predeterminadas (continuación)**

DVD, DVD2 (reproductor de videodiscos digitales)

IDENTIFICACIÓN DEL BOTÓN	FUNCIÓN
POWER	Para encender o apagar la alimentación
1 - 9, 0	Botones numéricos: Para fijar elementos seleccionados en la pantalla
+10	Para seleccionar los números del 10 en adelante
ENTER	Para introducir un ajuste o fijar elementos seleccionados en la pantalla
AUDIO	Para cambiar el sonido
DISPLAY	Para mostrar en pantalla el estado actual de la reproducción
ANGLE (ángulo)	Para cambiar el ángulo
CLEAR	Para borrar de la pantalla los caracteres seleccionados
RETURN (RECALL)	Para volver a la pantalla anterior
TITLE	Para mostrar el menú de títulos
SUB TITLE	Para intercambiar el subtítulo
A/B	Para decidir la distancia entre A y B
MENU	Para mostrar el menú DVD
↕	Para mover el cursor hacia arriba
⇩	Para mover el cursor hacia abajo
⇨	Para mover el cursor a la derecha
⇧	Para mover el cursor a la izquierda
OK	Para ejecutar elementos seleccionados en la pantalla

IDENTIFICACIÓN DEL BOTÓN	FUNCIÓN
◀◀	Para rebobinar
▶	Para reproducir
▶▶	Para avanzar rápidamente
■	Para detener
	Para hacer una pausa
▶▶▶ (CH+)	Para avanzar a la siguiente ubicación o canción
◀◀◀ (CH-)	Para volver a la anterior ubicación o canción
▲	Para abrir o cerrar la bandeja
TIME	Para cambiar la presentación de horario
SET UP	Para ver el menú de ajustes
REV SLOW	Hacer más lenta la reproducción en reversa
FWD SLOW	Hacer más lenta la reproducción hacia adelante
REPEAT	Para entrar en modo de repetición
EDIT	Para activar o desactivar el modo de edición
PLAYMODE	Para cambiar el modo de reproducción
DISC	Para cambiar un disco
SEARCH→	Para buscar hacia adelante
←SEARCH	Para buscar hacia atrás
DNR	Para cambiar el nivel de funciones digital de ruido
VES	Para cambiar el modo del Virtual Enhanced Surround

CD (reproductor de discos compactos)

IDENTIFICACIÓN DEL BOTÓN	FUNCIÓN
POWER	Para encender o apagar la alimentación
1 - 9, 0	Para seleccionar el número de pista (el 0 selecciona la pista 10) Para seleccionar números de pista mayores que 10, consulte la descripción del botón +10, abajo.
+10	Para seleccionar los números del 10 en adelante
ENTER	Para introducir el ajuste
D.SKIP	Para seleccionar el siguiente disco
DISPLAY	Para activar o desactivar la presentación del reproductor de CD
CLEAR	Para eliminar el ajuste
◀◀	Para rebobinar
▶	Para reproducir
▶▶	Para avanzar rápidamente
■	Para detener
	Para hacer una pausa
▲	Abrir o cerrar
▶▶ (CH+)	Para seleccionar la pista siguiente
◀◀ (CH-)	Para seleccionar la pista anterior
CONTINUE	Para seleccionar el modo de reproducción continua
SHUFFLE	Para reproducir en orden aleatorio
PROGRAM	Para usar la reproducción de programa
REPEAT	Para seleccionar el modo de repetición de reproducción

IDENTIFICACIÓN DEL BOTÓN	FUNCIÓN
DISC	Para decidir la operación del teclado numérico
TRACK	Para decidir la operación del teclado numérico
GROUP	Para decidir la operación del teclado numérico
EDIT	Para entrar al modo de ajustes del programa automático y tiempo gradual
DSP MODE	Para activar o desactivar el modo de DSP añadido al CD
DSP OFF	Para desactivar el DSP
FADER	Para activar o desactivar la operación fade-in/ fade-out
PLAYMODE	Para cambiar cíclicamente el modo de reproducción

**Tabla de funciones
predeterminadas (continuación)**

AMP (amplificador)

IDENTIFICACIÓN DEL BOTÓN	FUNCIÓN
POWER	Para encender o apagar la alimentación
1 - 9, 0	Botones para utilizar el sintonizador directamente
ENTER	Para introducir el ajuste
VIDEO 1	Para seleccionar la fuente de entrada: VIDEO 1
VIDEO 2	Para seleccionar la fuente de entrada: VIDEO 2
VIDEO 3	Para seleccionar la fuente de entrada: VIDEO 3
AUX	Para seleccionar la fuente de entrada: AUX
DVD	Para seleccionar la fuente de entrada: DVD (disco de video digital)
TV	Para seleccionar la fuente de entrada: TV
CD	Para seleccionar la fuente de entrada: CD
MD/DAT	Para seleccionar la fuente de entrada: MD
TUNER	Para seleccionar la fuente de entrada: TUNER
TAPE	Para seleccionar la fuente de entrada: TAPE
PHONO	Para seleccionar la fuente de entrada: PHONO
5.1 INPUT	Para cambiar los multicanales de 5.1ch en adelante
MENU	Para presentar el Menú o volver al Menú anterior
⇧	Para mover el cursor hacia arriba
⇐	Para mover el cursor a la izquierda
⇒	Para mover el cursor a la derecha
⇩	Para mover el cursor hacia abajo
OK	Para introducir la selección de la pantalla de Menú

IDENTIFICACIÓN DEL BOTÓN	FUNCIÓN
SHIFT	Para cambiar de banda o predeterminar la selección
BAND	Para seleccionar FM o AM
EXIT	Para volver al Menú básico
CHANNEL +/-	Predeterminar o sintonizar la frecuencia a una más alta: + Predeterminar o sintonizar la frecuencia a una más baja: -
VOLUME +/-	Subir el volumen: + Bajar el volumen: -
MUTING	Para silenciar el sonido del AMP Presione de nuevo para desactivar la función
S.FIELD	Para activar o desactivar el campo de sonido
GENRE	Para seleccionar un género de campo de sonido
MODE	Para seleccionar un modo de campo de sonido
T.TONE	Para crear un tono de prueba
CENTER+	Para ajustar el nivel de la bocina central: +
CENTER-	Para ajustar el nivel de la bocina central: -
REAR+	Para ajustar el nivel de la bocina trasera: +
REAR-	Para ajustar el nivel de la bocina trasera: -
SUB WOOFER+	Para ajustar el nivel del altavoz de potenciador de graves: +
SUB WOOFER-	Para ajustar el nivel del altavoz de potenciador de graves: -
←D.INPUT	Para cambiar la entrada digital: ←
D.INPUT→	Para cambiar la entrada digital: →

MD (deck de minidiscos)

IDENTIFICACIÓN DEL BOTÓN	FUNCIÓN
POWER	Para encender o apagar la alimentación
1 - 9, 0	Para seleccionar el número de pista (el 0 selecciona la pista 10) Para seleccionar números de pista mayores que 10, consulte la descripción del botón +10, abajo.
+10	Para seleccionar los números del 10 en adelante
ENTER	Para introducir el ajuste
D.SKIP	Para seleccionar el disco siguiente
DISPLAY	Para cambiar el modo de presentación, o activar o desactivar la presentación
CLEAR	Para eliminar el ajuste
◀◀	Para rebobinar
▶	Para reproducir
▶▶	Para avanzar rápidamente
REC	Para grabar, presione simultáneamente los botones ▶ y REC. Suelte primero el botón ▶ y luego REC.
■	Para detener
	Para hacer una pausa
▲	Para abrir o cerrar
▶▶ (CH+)	Para seleccionar la pista siguiente
◀◀ (CH-)	Para seleccionar la pista anterior

IDENTIFICACIÓN DEL BOTÓN	FUNCIÓN
CONTINUE	Para seleccionar el modo de reproducción continua
SHUFFLE	Para reproducir en orden aleatorio
PROGRAM	Para usar la reproducción de programa
REPEAT	Para activar o desactivar la reproducción de repetición de una pista o de todas
DECK A	Para seleccionar una unidad de una unidad de cinta doble MD: A
DECK B	Para seleccionar una unidad de una unidad de cinta doble MD: B
REC MODE	Para cambiar el modo de grabación
CD-SYNC	Para comenzar la sincronización con el CD
FADER	Para seleccionar fade-In/fade-out

**Tabla de funciones
predeterminadas (continuación)**

TAPE A, TAPE B (cinta A, cinta B)

IDENTIFICACIÓN DEL BOTÓN	FUNCIÓN
POWER	Para encender o apagar la alimentación
1 - 9, 0	Para seleccionar el número de pista
ENTER	Para rebobinar
◀◀	Para reproducir en reversa
◀	Para reproducir
▶	Para avanzar rápidamente
▶▶	To fast-forward
REC	Para ingresar en el modo de espera de la grabación, presione REC. Para grabar, presione ▶ manteniendo REC presionado. Para grabar en orden inverso, presione ◀ manteniendo REC presionado.
■	Para detener
	Para hacer una pausa
DISPLAY	Para cambiar el modo de visualización
A/B	Para seleccionar una unidad de cinta: Unidad A o B (sólo para unidades de casete dobles)
REW AMS	Para buscar el inicio de la pista en dirección hacia atrás
FF AMS	Para buscar el inicio de la pista en dirección hacia adelante
FADER	Para detener después de hacer una salida gradual (fade out) y una entrada gradual (fade in) después de comenzar

IDENTIFICACIÓN DEL BOTÓN	FUNCIÓN
REC MUTE	Silenciado de la grabación
DOLBY NR	Para activar o desactivar la funciones de ruido Dolby
REC LEVEL+	Para hacer más alto el nivel de grabación
REC LEVEL-	Para hacer más bajo el nivel de grabación
C.RESET	Para volver a cero el contador de cinta
C.MEMORY	Para activar o desactivar la operación de memoria de posición según el contador de cinta
PROGRAM	Para iniciar el modo de programa la primera vez que se presiona y comenzar la reproducción de programa al presionarlo por segunda vez

CABLE (decodificador)

IDENTIFICACIÓN DEL BOTÓN	FUNCIÓN
POWER	Para encender o apagar la alimentación
1 - 9, 0, ENTER	Para cambiar el canal Por ejemplo, para cambiar al canal 5, presione 0 y 5 (o 5 y ENTER)
CHANNEL +/-	Canal siguiente: + Canal anterior: -
RECALL	Para operar las funciones JUMP, FLASHBACK o CHANNEL RETURN

LD (reproductor de discos láser)

IDENTIFICACIÓN DEL BOTÓN	FUNCIÓN
POWER	Para encender o apagar la alimentación
1 - 9, 0	Para seleccionar el número de pista (el 0 selecciona la pista 10) Para seleccionar números de pista mayores que 10, consulte la descripción del botón +10, abajo
+10	Para seleccionar los números del 10 en adelante
ENTER	Para introducir el ajuste
DISPLAY	Para mostrar en pantalla el estado actual de la reproducción
CLEAR	Para borrar de la pantalla los caracteres seleccionados
ANT/SW	Para alternar entre la TV y el video
◀◀	Para rebobinar
▶	Para reproducir
▶▶	Para avanzar rápidamente
■	Para detener
	Para hacer una pausa
▶▶▶ (CH+)	Para avanzar a la siguiente ubicación o canción
◀◀◀ (CH-)	Para volver a la anterior ubicación o canción
▲	Para abrir o cerrar la bandeja
SIDE A	Para seleccionar el lado A del disco, cuando sea posible seleccionar lados
SIDE B	Para seleccionar el lado B del disco, cuando sea posible seleccionar lados
x2/x3	Para entrar en modo de velocidad doble o triple
PROGRAM	Para entrar en modo de programa

**Tabla de funciones
predeterminadas (continuación)**

DVR (Videograbadora digital)

IDENTIFICACIÓN DEL BOTÓN	FUNCIÓN
POWER	Para encender o apagar la alimentación
1 - 9, 0, ENTER	Para cambiar el canal Por ejemplo, para cambiar al canal 5, presione 0 y 5 (o 5 y ENTER)
INPUT	Para cambiar la salida del receptor SAT al televisor (Al conectar un cable de TV o una antena al receptor, la salida alterna entre los programas de televisión y de satélite)
DISPLAY	Para activar la pantalla
CLEAR	Borrar el ajuste
GUIDE	Para mostrar la Guía maestra
INFO	Para mostrar la información acerca de los programas
* ³ THUMBS+	Para seleccionar el programa grabado que se desea (Es necesario haber grabado el programa deseado.)
* ³ THUMBS-	Para seleccionar el programa grabado que se desea (Es necesario haber grabado el programa deseado.)
◀◀	Para rebobinar
▶▶	Para reproducir
▶▶▶	Para avanzar rápidamente
REC	Para grabar, presione ▶ al mismo tiempo que REC. Primero suelte ▶ y después REC. Para detener la grabación, realice el mismo procedimiento.
■	Para detener
	Para hacer una pausa
MENU	Para activar la pantalla de Menú

IDENTIFICACIÓN DEL BOTÓN	FUNCIÓN
↶	Para mover el cursor hacia arriba
↷	Para mover el cursor hacia abajo
↷	Para mover el cursor a la derecha
↶	Para mover el cursor a la izquierda
OK	Para activar el Índice de la estación si no se está mostrando una guía de programas Para salir del menú de ajustes
EXIT	Para seleccionar el canal resaltado
CHANNEL +/-	Canal siguiente: + Canal anterior: -
* ³ EPG	Para acceder a todos los aspectos del servicio
* ³ REPLAY	Para repetir la reproducción O para entrar al modo de grabación o revisión durante la reproducción (la repetición comienza después de rebobinar durante unos 5 segundos).
* ³ Live TV	Para mostrar la Guía maestra
* ³ LIST	Para mostrar el título del programa grabado
CUE SKIP	Para saltarse los comerciales
* ³ ADVANCE	Para terminar de inmediato el programa grabado
* ³ PAGE+	Avance de página: +
* ³ PAGE-	Retroceso de página: -

*³ Esta tecla corresponde al servicio Tivo o al servicio de repetición. Consulte su manual de instrucciones para obtener información detallada.

DAT (deck de cinta audio digital)

IDENTIFICACIÓN DEL BOTÓN	FUNCIÓN
POWER	Para encender o apagar la alimentación
1 - 9, 0	Para seleccionar el número de pista (el 0 selecciona la pista 10) Para seleccionar números de pista mayores que 10, consulte la descripción del botón +10, abajo.
+10	Para seleccionar los números del 10 en adelante
ENTER	Para introducir el ajuste
D.SKIP	Para seleccionar el disco siguiente
DISPLAY	Para cambiar el modo de presentación, o activar o desactivar la presentación
CLEAR	Para eliminar los ajustes
◀◀	Para rebobinar
▶	Para reproducir
▶▶	Para avanzar rápidamente
REC	Para grabar, presione simultáneamente los botones ▶ y REC. Suelte primero el botón ▶ y después REC.
■	Para detener
	Para hacer una pausa
▲	Para abrir o cerrar
▶▶ (CH+)	Para seleccionar la pista siguiente
◀◀ (CH-)	Para seleccionar la pista anterior

IDENTIFICACIÓN DEL BOTÓN	FUNCIÓN
HIGH REV	Revisión a alta velocidad
HIGH CUE	Marca de alta velocidad
FADER	Para seleccionar fade-in/fade out
REC MUTE	Silenciado de la grabación

**Tabla de funciones
predeterminadas (continuación)**

LIGHTING (alumbrado)

IDENTIFICACIÓN DEL BOTÓN	FUNCIÓN (Identificación de botones de otros controles remotos)					
	Lutron					X10
	Espaciador	Spacer System	Grafik Eye	RadioRA	Home-Works Interactive	
OFF		OFF	OFF	ALL OFF		OFF
1		SCENE1	SCENE1	SCENE1	MACRO1	SCENE1
2		SCENE2	SCENE2	SCENE2	MACRO2	SCENE2
3		SCENE3	SCENE3	SCENE3	MACRO3	SCENE3
4		SCENE4	SCENE4	SCENE4	MACRO4	SCENE4
5			SCENE5	SCENE5	MACRO5	SCENE5
6			SCENE6	SCENE6	MACRO6	SCENE6
7			SCENE7	SCENE7	MACRO7	SCENE7
8			SCENE8	SCENE8	MACRO8	SCENE8
9			SCENE9	SCENE9	MACRO9	SCENE9
10			SCENE10	SCENE10	MACRO10	SCENE10
11			SCENE11	SCENE11	MACRO11	SCENE11
12			SCENE12	SCENE12	MACRO12	SCENE12
SCENE13			SCENE13	SCENE13	MACRO13	SCENE13
SCENE14			SCENE14	SCENE14	MACRO14	SCENE14
SCENE15			SCENE15	SCENE15	MACRO15	SCENE15
SCENE16			SCENE16		MACRO16	SCENE16
ALL ON		FULL ON		ALL ON		ALL ON
ALL OFF				ALL OFF		ALL OFF
ON						ON
OFF						OFF
CHANNEL +	Subir	Subir	Subir	Subir		Subir
CHANNEL -	Bajar	Bajar	Bajar	Bajar		Bajar
RECALL	Intercambiar					

Referencia rápida de las operaciones

Para	Presione	Para más detalles, consulte
Pasar al modo de ajuste	COMMANDER OFF + MUTING (Si no lleva a cabo ningún paso en dos minutos, el modo se da por terminado.)	página 12
Pasar al modo de aprendizaje	COMMANDER OFF + Selección de componentes COMMANDER OFF + OTHER	página 19
Pasar al modo de ajuste de la función de control del sistema	COMMANDER OFF + SYSTEM CONTROL (1, 2, 3) COMMANDER OFF + MORE	página 32
Ingresar en el modo de ajuste del programa del temporizador	COMMANDER OFF + TIMER	página 61
Introducir el contenido de caracteres en cada tecla de etiquetas del componente	COMMANDER OFF + MENU + Selección de componentes COMMANDER OFF + MENU + OTHER	página 79
Introducir el contenido de caracteres en cada tecla de control del sistema	COMMANDER OFF + MENU + MORE	página 79
Introducir el contenido de caracteres en cada tecla de etiquetas del programa del temporizador	COMMANDER OFF + MENU + TIMER	página 79
Programar el comando de encendido	COMMANDER OFF + VOLUME- + Selección de componentes COMMANDER OFF + VOLUME- + OTHER (Para restaurar el comando, repita el procedimiento.)	página 43
Ajustar la función de macro de canal	COMMANDER OFF + CHANNEL+ + Selección de componentes COMMANDER OFF + CHANNEL+ + OTHER	página 58

Referencia rápida de las operaciones (continuación)

Para	Presione	Para más detalles, consulte
Transmitir o recibir los datos	COMMANDER OFF + VOLUME- + CHANNEL-	página 52
Cambiar el ajuste de control del volumen	COMMANDER OFF + VOLUME+ + VOLUME-	página 29
Copiar el ajuste de un componente	COMMANDER OFF + ↕	página 47
Ajustar el intervalo entre los pasos de operación del control del sistema	COMMANDER OFF + EXIT	página 40, 42
Ajustar el tiempo de ejecución de la macro de componente		
Ajustar el contraste de la pantalla LCD	COMMANDER OFF + OK	página 78
Activar o desactivar el pitido de las teclas sensibles al tacto	COMMANDER OFF + MUTING ↓ (ON) MUTING + VOLUME+ (OFF) MUTING + VOLUME-	página 77
Ajustar el tiempo de apagado automático de la pantalla LCD	COMMANDER OFF + VOLUME- + CHANNEL+	página 73
Ajustar el tiempo de apagado automático	COMMANDER OFF + LIGHT	página 74
Ajustar el brillo de la luz de fondo	COMMANDER OFF + LIGHT + VOLUME+	página 74
Seleccionar los botones para iluminar la pantalla LCD	COMMANDER OFF + LIGHT + VOLUME-	página 74
Ajustar el tiempo STD (estándar)	Pantalla del reloj + CHANNEL-	página 8, 11
Ajustar el horario DS (horario de verano)	Pantalla del reloj + CHANNEL+	página 8, 11
Ajustar el reloj	Pantalla del reloj + RECALL	página 10
Pasar al modo de aprendizaje	Pantalla del reloj + COMMANDER OFF	página 23
Desbloquear el mando a distancia	COMMANDER OFF (Mantenga el botón presionado durante más de 2 segundos.)	página 71

Pantalla completa

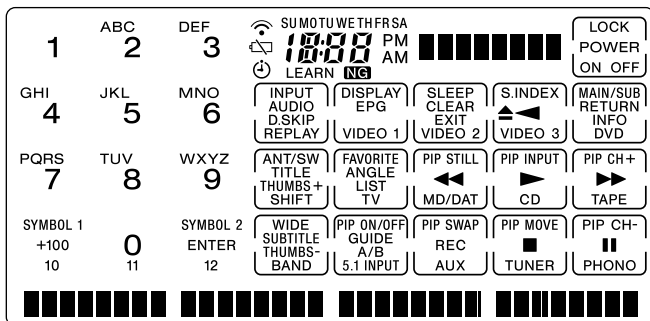

Índice

A

- Ajuste de fábrica 12, 29, 37
- Ajuste de la función de Bloqueo 72
- Ajuste del Temporizador 61
- Ajuste del reloj 8
 - hora DS 8, 11
 - hora STD 8, 11

B

- Bloqueo
 - control del Control remoto 71
 - ajustes del Control remoto 72
- Borrado
 - todos los ajustes 81
 - Consulte "Eliminación o cambio"
- Botón CHANNEL 6
- Botón COMMANDER OFF 6
- Botones SYSTEM CONTROL 7
 - programación de una señal 49
 - programación de la función de Control del sistema 31
- Botones VOLUME 6, 19, 22
- Botón MUTING 6, 19, 22
- Botón LIGHT 6, 74
- Botones de selección de componentes
 - asignación de otros componentes 47
 - copiar ajustes 47
 - programación de una señal 43
 - programación de la función de Control del sistema 38
 - recepción de datos 56

- ajuste de la función de Apagado 43
- transferencia de datos 52

C

- Cambio
 - nombre del componente en la identificación de Modo de los botones 24
 - identificación de función de los botones 23
 - intervalo de las funciones de Control del sistema 40
 - nombre del botón de Etiqueta 23
- Componentes predeterminados 12
- Copia
 - ajustes de los botones de Selección de componentes 47
- Control del volumen 19, 29

E

- Eliminación o cambio
 - función de Macro de canal 60
 - señal aprendida 25, 46, 51
 - función de Control del sistema 35, 39
 - ajuste del temporizador 67, 70

F

- Función de Apagado
 - Consulte "función de Apagado del sistema"
- Función de apagado del sistema
 - botón SYSTEM CONTROL 1 37
- Función de aprendizaje 19, 45, 49

- Función de Control del sistema
 - cambio del intervalo 40
 - eliminación 35, 37, 39
- Función de Encendido
 - ajuste 43
 - botón SYSTEM CONTROL 3 37
- Función de Macro de canal 58
- Función retención 71

I

- Iluminación de fondo
 - ajuste 74
 - Apagado automático 74

L

- LCD
 - brillo 74
 - botones de pantalla 103

N

- Número de Código 13

P

- Pilas 7

R

- Recepción de datos 56
- Resolución de problemas 84

S

- Sensor de música
 - de la luz de fondo 74
 - de la ventana de la pantalla 73

T

- Tono del Botón de pantalla 77
- Transferencia de datos 52