

## LCD TV

Mode d'emploi FR

Manual de instrucciones ES

Gebruiksaanwijzing NL

Bedienungsanleitung DE

Manual de Instruções PT

Istruzioni per l'uso IT

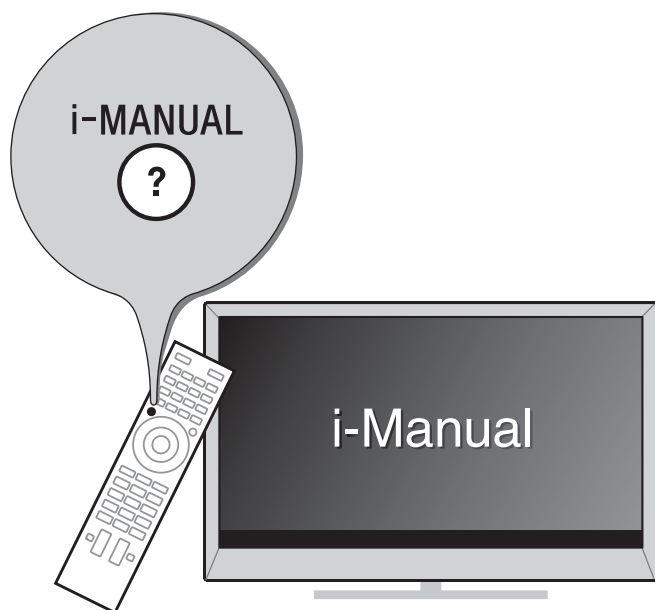

## BRAVIA

## Introduction

Sony vous remercie d'avoir choisi ce téléviseur. Avant de l'utiliser, nous vous invitons à lire attentivement ce manuel et à le conserver pour vous y référer ultérieurement.

Le fabricant de ce produit est Sony Corporation, 1-7-1 Konan Minato-ku Tokyo, 108-0075 Japon. Le représentant autorisé pour les questions de compatibilité électromagnétique (EMC) et la sécurité des produits est Sony Deutschland GmbH, Hedelfinger Strasse 61, 70327 Stuttgart, Allemagne. Pour toute question relative au SAV ou à la garantie, merci de bien vouloir vous référer aux coordonnées contenues dans les documents relatifs au SAV ou la garantie.

## Notes sur la fonction TV numérique

- Les fonctions du Téléviseur numérique (**DVB**) ne sont opérationnelles que dans les pays ou les zones assurant la diffusion des signaux numériques terrestres DVB-T/DVB-T2<sup>1</sup> (MPEG-2 et H.264/MPEG-4 AVC) ou dans les pays ou les zones couverts par un service de diffusion par câble DVB-C (MPEG-2 et H.264/MPEG-4 AVC) compatible. Vérifiez auprès de votre revendeur local que votre zone de résidence permet la réception du signal DVB-T/DVB-T2<sup>1</sup> ou renseignez-vous auprès de votre câblo-opérateur pour être sûr de la compatibilité du service DVB-C avec ce téléviseur.
- Il est possible que celui-ci vous facture des frais supplémentaires pour ce service et qu'il vous faille accepter ses conditions générales pour cette prestation.
- Ce téléviseur est conforme aux spécifications DVB-T/DVB-T2<sup>1</sup> et DVB-C mais sa compatibilité avec les futurs programmes numériques terrestres DVB-T/DVB-T2<sup>1</sup> et par le câble DVB-C ne peut en aucun cas être garantie.
- Certaines fonctions du téléviseur numérique peuvent ne pas être disponibles dans tous les pays/régions et le service câblé DVB-C peut ne pas s'avérer totalement opérationnel avec certains opérateurs.



- Toutes les séries de modèles de téléviseur HX et EX ne bénéficient pas de la technologie de diffusion vidéo numérique T2<sup>1</sup> 2e génération.
- \*1 Le DVB-T2 n'est pas disponible pour les séries de modèles de téléviseur HX751/HX750/EX650/EX550.  
Le DVB-T2 est disponible pour les séries de modèles de téléviseur HX753/EX653/EX553.



- Dans le nom du modèle du téléviseur, « x » correspond au numéro associé à la ligne, à la couleur ou au standard de télévision.
- Les instructions relatives à l'« installation du support de fixation murale » sont incluses dans ce mode d'emploi.
- Les illustrations utilisées dans le présent manuel peuvent varier selon le modèle de votre téléviseur.
- Sauf notification contraire, les illustrations de la télécommande utilisées dans le présent mode d'emploi représentent la RM-ED047.
- Avant d'utiliser le téléviseur, lisez la page 33 (Consignes de sécurité). Conservez ce manuel pour toute référence ultérieure.

## Informations sur les marques commerciales

**DVB** est une marque déposée du projet DVB.

HDMI, le logo HDMI et High-Definition Multimedia Interface sont des marques commerciales ou marques déposées de HDMI Licensing, LLC aux Etats-Unis et dans d'autres pays.

DLNA®, le logo DLNA et DLNA CERTIFIED® sont des marques, des marques de service ou des marques de certification de Digital Living Network Alliance.

DivX®, DivX Certified® et les logos associés sont des marques de Rovi Corporation ou de ses filiales et sont utilisés sous licence.

À PROPOS DU FORMAT DIVX VIDEO : DivX® est un format vidéo numérique créé par DivX, LLC, une filiale de Rovi Corporation. Il s'agit d'un appareil DivX Certified® officiel qui prend en charge la lecture de vidéos DivX. Rendez-vous sur le site [divx.com](http://divx.com) pour obtenir des informations supplémentaires et des utilitaires de conversion des fichiers en vidéos DivX.

À PROPOS DU FORMAT DIVX VIDEO-ON-DEMAND : cet appareil DivX Certified® doit être inscrit pour pouvoir lire des vidéos à la demande DivX Video-on-Demand (VOD). Pour obtenir votre code d'inscription, recherchez la section DivX VOD dans le menu de configuration de votre appareil. Pour plus d'informations sur la manière de valider votre inscription, rendez-vous sur [vod.divx.com](http://vod.divx.com).

Fabriqué sous licence de Dolby Laboratories. Dolby et le symbole à double D sont des marques de Dolby Laboratories.

« BRAVIA » et BRAVIA sont des marques de Sony Corporation.

TrackID est une marque ou une marque déposée de Sony Ericsson Mobile Communications AB.

La technologie de reconnaissance des données audio/vidéo et les données associées sont fournies par Gracenote®. Gracenote constitue la norme de l'industrie en matière de technologie de reconnaissance musicale et de fourniture de contenus connexes. Pour plus de détails, visitez [www.gracenote.com](http://www.gracenote.com).

Les données sur CD, DVD ou/et Blu-ray Disc et les données associées aux morceaux de musique et aux clips vidéo sont fournies par Gracenote, Inc., Copyright © 2000 - Date actuelle Gracenote. Logiciels Gracenote, Copyright © 2000 - Date actuelle Gracenote. Ce produit et ce service sont protégés par un ou plusieurs brevets appartenant à Gracenote. Pour obtenir une liste non exhaustive des brevets Gracenote en vigueur, visitez le site Web de Gracenote. Les noms Gracenote, CDDB, MusicID, MediaVOCS, le logo Gracenote, le graphisme Gracenote, la mention « Powered by Gracenote » sont des marques ou des marques déposées de Gracenote aux Etats-Unis et/ou dans d'autres pays.

Opera® Browser from Opera Software ASA. Copyright 1995-2012 Opera Software ASA. All rights reserved.

Wi-Fi Direct est une marque de Wi-Fi Alliance.

« Blu-ray Disc », « Blu-ray » et le logo « Blu-ray Disc » sont des marques de Blu-ray Disc Association.

Le logo « Sony Entertainment Network » et « Sony Entertainment Network » sont des marques de Sony Corporation.



HIGH-DEFINITION MULTIMEDIA INTERFACE



## Avis relatif au signal sans fil

1. Par la présente, Sony Corporation déclare que l'appareil est conforme aux exigences essentielles et aux autres dispositions pertinentes de la directive 1999/5/CE.

Pour toute information complémentaire, veuillez consulter l'URL suivante :

<http://www.compliance.sony.de/>



2. Avis aux clients : les informations suivantes s'appliquent uniquement aux appareils vendus dans les pays qui appliquent les directives de l'UE.

Le système de télévision sans fil peut être utilisé dans les pays suivants :

Autriche, Belgique, Bulgarie, Chypre, République tchèque, Danemark, Estonie, Finlande, France, Allemagne, Grèce, Hongrie, Islande, Irlande, Italie, Lettonie, Liechtenstein, Lituanie, Luxembourg, Malte, Pays-Bas, Norvège, Pologne, Portugal, République slovaque, Roumanie, Slovaquie, Espagne, Suède, Suisse, Turquie et Royaume-Uni.

Cet appareil peut être utilisé dans d'autres pays non européens.

## Système de télévision sans fil - Informations relatives à la réglementation

### Pour les clients en Italie

L'usage du réseau RLAN est régi : -

- par rapport à l'utilisation privée, par le Décret législatif du 1.8.2003, no. 259 (« Code des communications électroniques »). En particulier, l'Article 104 indique les conditions dans lesquelles une autorisation générale doit être préalablement obtenue et l'Article 105 précise les conditions dans lesquelles l'utilisation libre est autorisée ;
- par rapport à la fourniture au public de l'accès RLAN aux services et réseaux de télécommunications, par le Décret ministériel du 28.5.2003, tel qu'amendé et l'Article 25 (autorisation générale pour les services et réseaux de communications électroniques) du Code des communications électroniques.

### Pour les clients en Norvège

L'utilisation de cet équipement radio n'est pas autorisée dans la zone géographique située dans un rayon de 20 km autour du centre de Ny-Ålesund, Svalbard.

### Pour les clients à Chypre

L'utilisateur final doit enregistrer les dispositifs RLAN (ou WAS ou Wi-Fi) auprès du Département des communications électroniques (P.I. 365/2008 et P.I. 267/2007).

P.I. 365/2008 désigne le Règlement des communications radio (Catégories de stations soumises à une autorisation générale et à un enregistrement) de 2008.

P.I. 267/2007 désigne l'Autorisation générale d'utilisation des radiofréquences par les réseaux locaux radio et les systèmes d'accès sans fil, y compris les réseaux locaux radio (WAS/RLAN).

### Pour les clients en France

La fonction WLAN (Wi-Fi) de ce TV LCD doit être exclusivement utilisée à l'intérieur des bâtiments. Toute utilisation de la fonction WLAN (Wi-Fi) de ce TV LCD à l'extérieur des bâtiments est interdite sur le territoire français. Veillez à ce que la fonction WLAN (Wi-Fi) de ce TV LCD soit désactivée avant toute utilisation à l'extérieur des bâtiments (Décision de l'ART 2002-1009 amendée par la Décision de l'ART 03-908 relative à la limitation de l'utilisation des hautes fréquences).

### Emplacement de l'étiquette d'identification

Les étiquettes reprenant le numéro de modèle, la date de production (mois/année) et les caractéristiques nominales de l'alimentation (selon les normes de sécurité en vigueur) se trouvent à l'arrière du téléviseur ou de l'emballage.

FR

# À propos de ce manuel

## (Mode d'emploi)

Ce manuel explique la configuration de votre téléviseur. Pour plus d'informations sur le fonctionnement du téléviseur BRAVIA, reportez-vous au « Manuel électronique ».

### Mode d'emploi

Explique la configuration de votre téléviseur, notamment les raccordements, le réglage initial et les opérations de base.

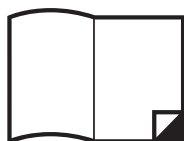

**Pour plus d'informations, appuyez sur la touche i-MANUAL**



### Manuel électronique (i-Manual)

Explique l'utilisation de toutes les fonctions. Pour plus d'informations sur l'utilisation de l'i-Manual, reportez-vous à la page 23.

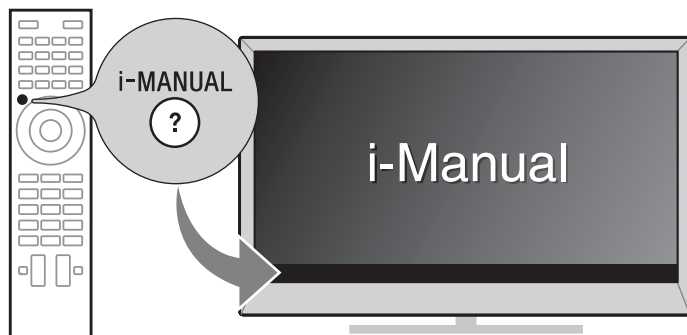

Les images et les illustrations utilisées dans ce manuel peuvent différer de l'écran réel.

# Table des matières

## Mise en route

Vérification des accessoires .....	6
Insertion des piles dans la télécommande .....	6
1 : Fixation du support de table .....	7
2 : Réglage de l'angle de visualisation du téléviseur .....	9
3 : Raccordements .....	10
4 : Protection du téléviseur contre les chutes .....	13
5 : Rangement des câbles .....	14
6 : Connexion du téléviseur à Internet.....	15
7 : Exécution du réglage initial .....	16

FR

## Utilisation du téléviseur BRAVIA

### **Regarder la télévision** ▶ ..... 18

Sélection de divers réglages et fonctions (menu d'accueil) .....	20
Regarder une vidéo sur Internet .....	22

## Recherche d'instructions

### **Rechercher des instructions dans le manuel électronique (i-Manual)** ▶ ..... 23

## Informations complémentaires

Dépannage.....	25
Spécifications .....	26
Installation des accessoires (Support de fixation murale) .....	29
Consignes de sécurité .....	33
Précautions.....	35

# Vérification des accessoires

## Télécommande (1)

Piles AAA (type R03) (2)

Support de table (1)\*<sup>1</sup>

Vis de fixation du support de table

(M5 x 16) (3)

(sauf KDL-26/22EX55x)

Vis de fixation du support de table

(M5 x 16) (2)

(KDL-26/22EX55x uniquement)

Vis d'assemblage pour le support de table

(M5 x 16) (4)

(KDL-55HX75x uniquement)

Vis d'assemblage pour le support de table

(M5 x 16) (2)

(KDL-46/40/32HX75x, KDL-46/40/32EX65x  
uniquement)

Lunettes 3D (pile fournie) (2)

(KDL-55/46/40/32HX751 uniquement)

Étui pour lunettes 3D (2)

(KDL-55/46/40/32HX751 uniquement)

**Mode d'emploi (le présent manuel) et autres documents**

\*<sup>1</sup> Pour assembler le support de table, reportez-vous au feuillet fourni avec celui-ci.

# Insertion des piles dans la télécommande

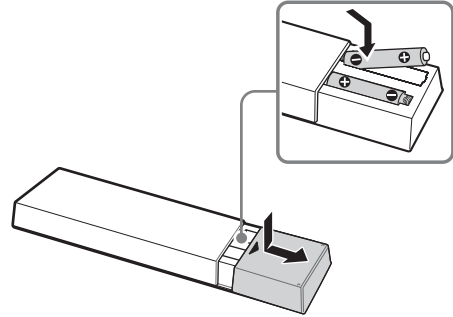

- 1** Retirez la feuille de protection.
- 2** Appuyez sur le couvercle et faites-le glisser pour l'ouvrir.

# 1 : Fixation du support de table

Pour une fixation correcte, reportez-vous au feuillet fourni avec le support de table.

- 1 Placez le téléviseur sur le support de table.

## KDL-55HX75x

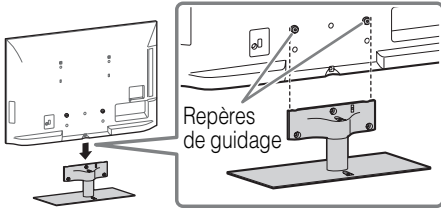

## KDL-46/40/32HX75x, KDL-46/40/32EX65x

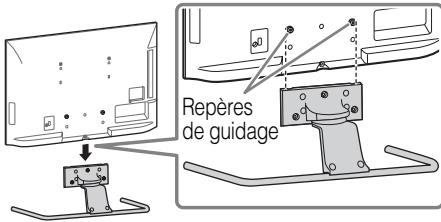

- Alignez le téléviseur à partir du haut et faites-le glisser jusqu'à ce que les broches de guidage ne soient plus visibles.

## KDL-26/22EX55x

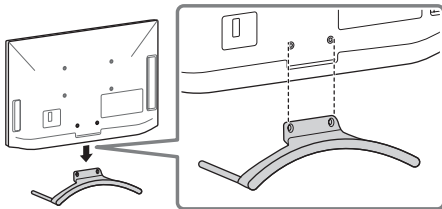

- 2 Fixez le téléviseur au support de table à l'aide des vis fournies. Les flèches ↑ indiquent l'emplacement des orifices de vis utilisés pour fixer le support de table.

## KDL-55HX75x

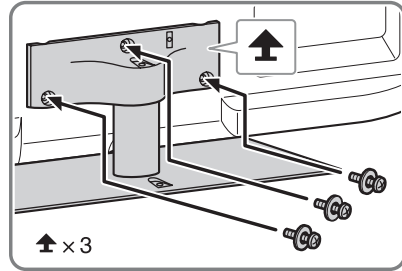

## KDL-46/40/32HX75x, KDL-46/40/32EX65x

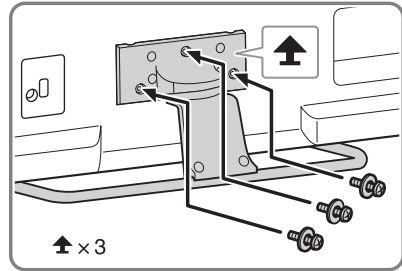

## KDL-26/22EX55x

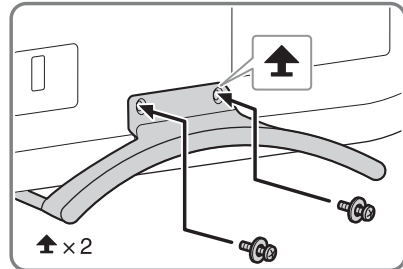

- Si vous utilisez un tournevis électrique, réglez son couple sur 1,5 N·m {15 kgf·cm} environ.
- La position par défaut est à environ 6°. Pour mettre l'angle en position verticale, voir page 9 (2 : Réglage de l'angle de visualisation du téléviseur) (KDL-46/40/32HX75x, KDL-46/40/32EX65x uniquement).

## Démontage du support de table du téléviseur

Pour démonter le support de table du téléviseur, retirez les vis  fixées à l'étape 2.



- Aucun motif ne justifie le démontage du support de table du téléviseur, excepté l'installation des accessoires correspondants sur le téléviseur.
- Lorsque vous détachez le support de table du téléviseur, posez l'écran face vers le bas sur une surface de travail stable de dimensions supérieures au téléviseur.
- Pour éviter d'endommager la surface de l'écran LCD, n'oubliez pas de poser un linge doux sur la surface de travail.
- Assurez-vous que le téléviseur est en position verticale avant de le mettre sous tension. Le téléviseur ne doit pas être mis sous tension lorsqu'il repose sur sa dalle LCD, afin de préserver l'uniformité de l'image.

### KDL-46/40/32HX75x, KDL-46/40/32EX65x

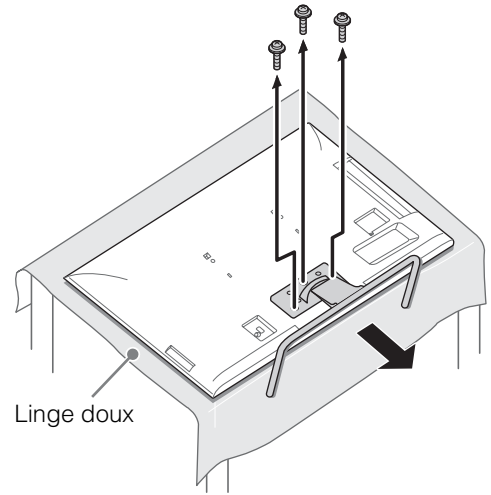

### KDL-26/22EX55x

### KDL-55HX75x

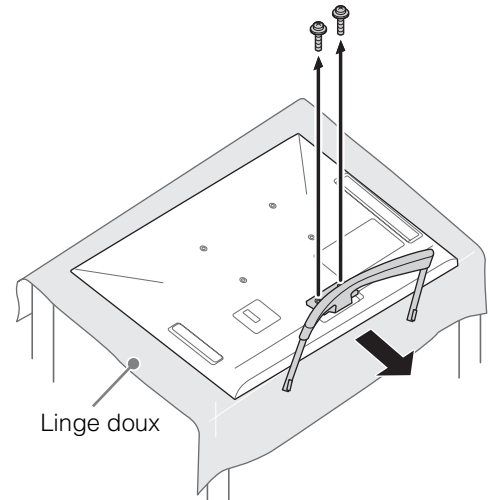
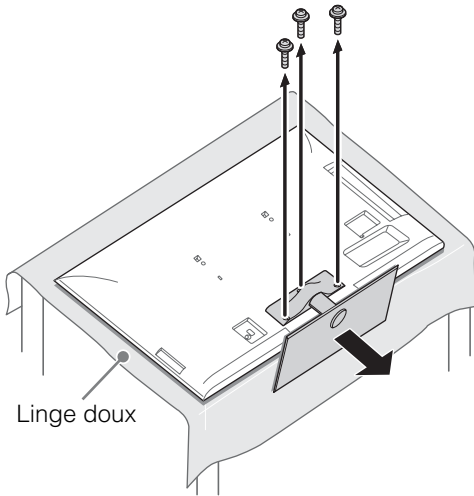



## 2 : Réglage de l'angle de visualisation du téléviseur

Ce téléviseur peut être réglé dans les angles illustrés.

### ■ Réglage de l'angle (Pivotement) (sauf KDL-26/22EX55x)



- Lorsque vous réglez l'angle, tenez le support d'une main pour éviter qu'il glisse ou que le téléviseur se renverse.

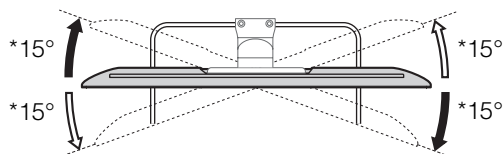

### ■ Réglage de l'angle (Inclinaison) (sauf KDL-55HX75x)

**KDL-46/40/32HX75x,  
KDL-46/40/32EX65x**

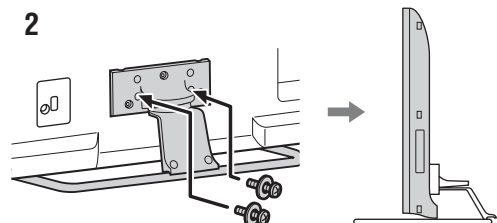
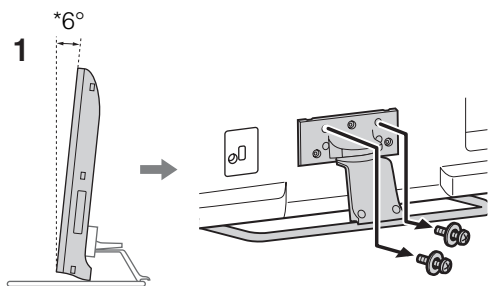

**KDL-26/22EX55x**

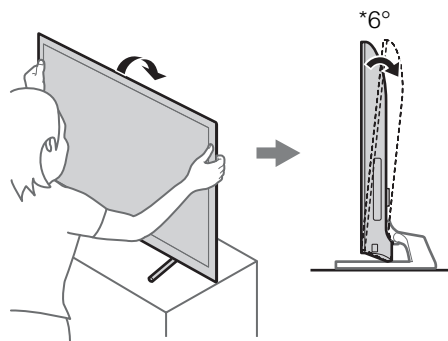

\* L'angle est une valeur approximative.



- Vérifiez qu'aucun objet ne se trouve devant le téléviseur.

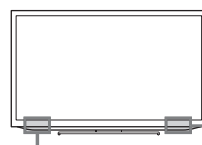

Capteur IR

Emetteur de synchronisation 3D  
(KDL-55/46/40/  
32HX75x  
uniquement)

FR

# 3 : Raccordements

KDL-26/22EX55x



- Utilisez un connecteur de câble d'antenne inférieur ou égal à 14 mm d'épaisseur.
- Utilisez un connecteur de câble HDMI de 12 mm (épaisseur) × 21 mm (largeur).

## Raccordement d'une antenne/d'un décodeur/d'un graveur (notamment un graveur de DVD)

- Pour raccorder un décodeur/graveur (de DVD, par exemple) avec le câble Péritel

KDL-55/46/40/32HX75x,  
KDL-46/40/32EX65x

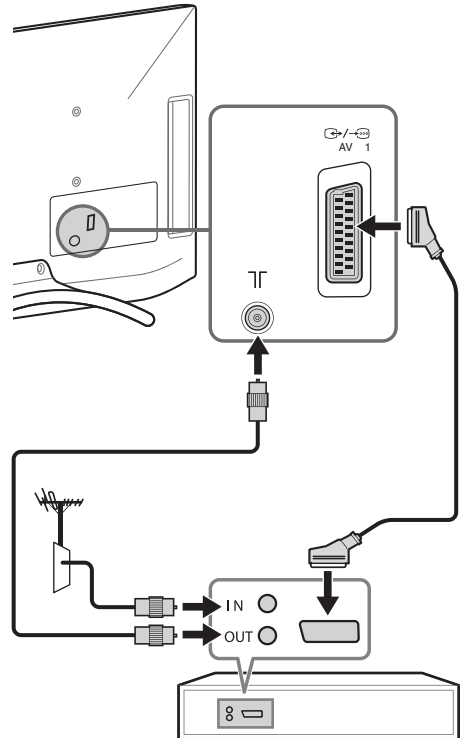
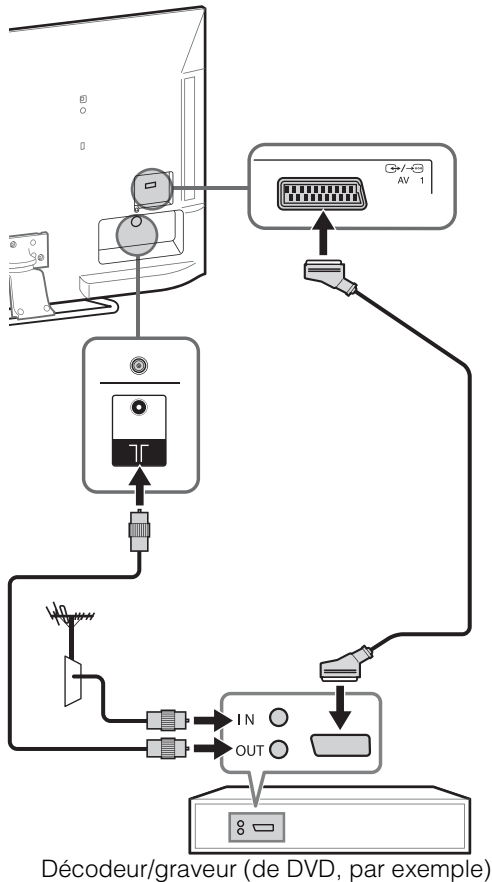

- Un câble Péritel universel à angle droit est recommandé pour ce raccordement.

■ Pour raccorder un décodeur/graveur (de DVD, par exemple) avec le câble HDMI

KDL-55/46/40/32HX75x,  
KDL-46/40/32EX65x

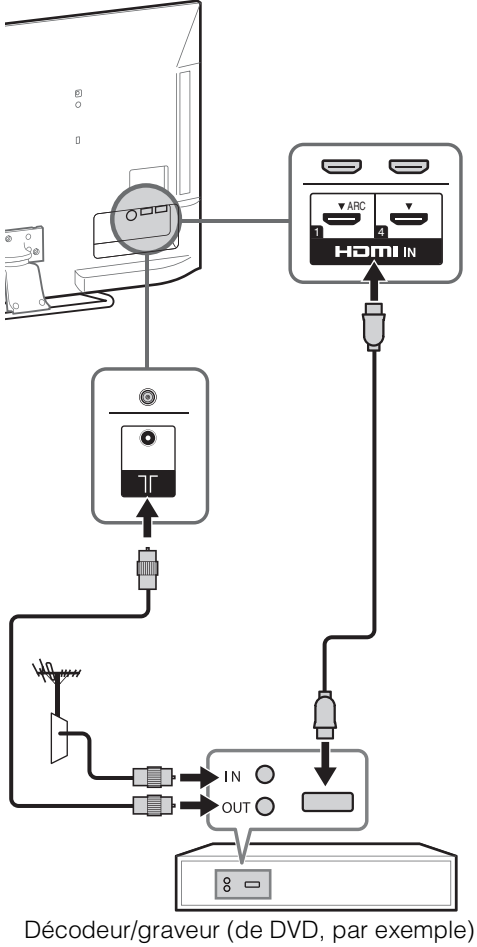

KDL-26/22EX55x

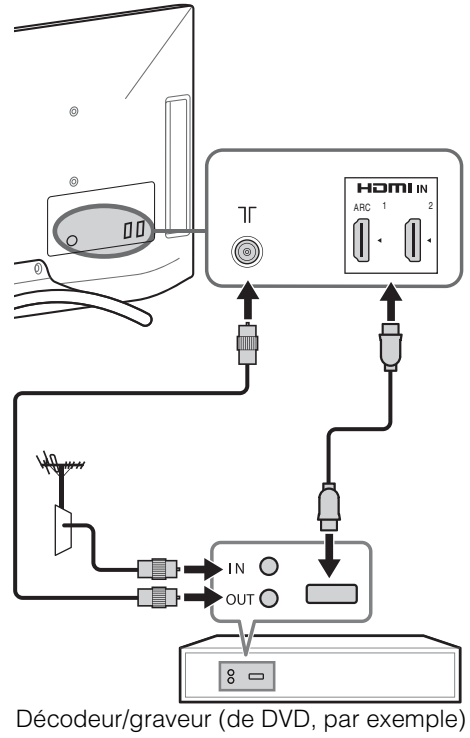

FR

# Raccordement d'appareils audio/vidéo

KDL-55/46/40/32HX75x,  
KDL-46/40/32EX65x

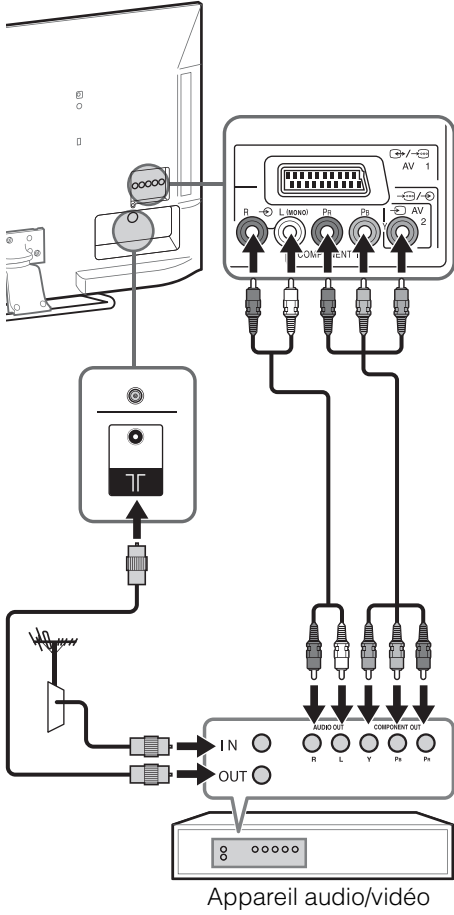

KDL-26/22EX55x

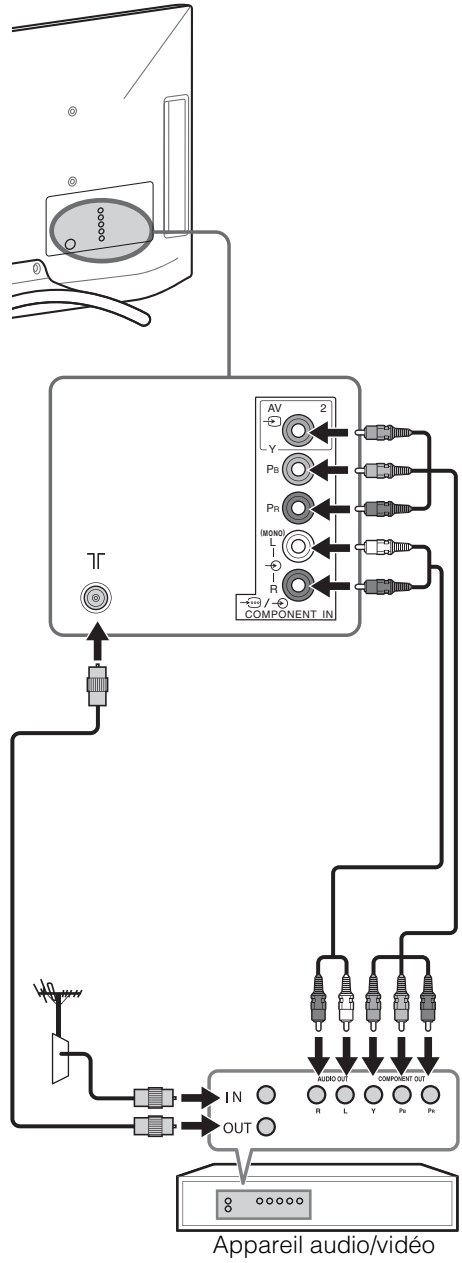

# 4 : Protection du téléviseur contre les chutes

KDL-26/22EX55x

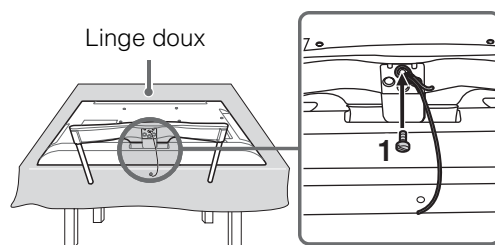

FR

KDL-55HX75x

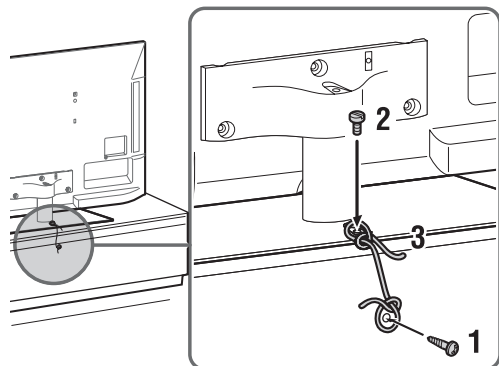

KDL-46/40/32HX75x,  
KDL-46/40/32EX65x

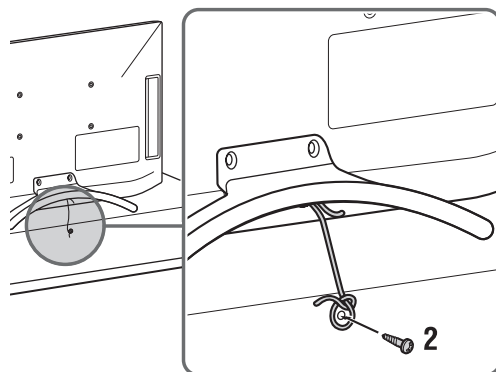
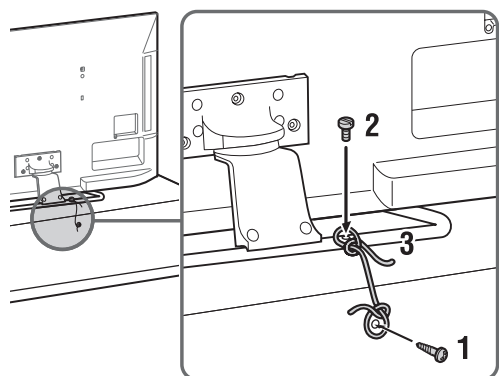

- Avant d'installer la vis à métaux, posez l'écran face vers le bas sur une surface de travail stable de dimensions supérieures à celles du téléviseur.
- Pour éviter d'endommager la surface de l'écran LCD, n'oubliez pas de poser un linge doux sur la surface de travail.

- 1** Fixez une vis à métaux (M4, non fournie) dans l'orifice de vis du téléviseur et reliez-la à l'aide d'un lien résistant (non fourni).
- 2** Fixez une vis à bois (4 mm de diamètre, non fournie) sur le support du téléviseur. Ensuite, reliez le lien résistant à la vis à bois.

La longueur de la vis à métaux M4 varie en fonction du diamètre du cordon.  
Référez-vous à l'illustration ci-dessous.

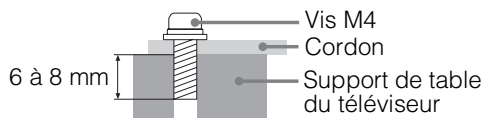

- 1** Fixez une vis à bois (4 mm de diamètre, non fournie) sur le support du téléviseur.
- 2** Fixez une vis à métaux (M4, non fournie) dans l'orifice du téléviseur.
- 3** Reliez la vis à bois et la vis à métaux à l'aide d'un lien résistant (non fourni).

# 5 : Rangement des câbles

Avant de ranger les câbles, retirez le support de câble du couvercle d'alimentation CA. Réutilisez le support de câble pour regrouper les autres câbles.



- Ne rangez pas le cordon d'alimentation secteur avec les autres câbles.

## KDL-26/22EX55x

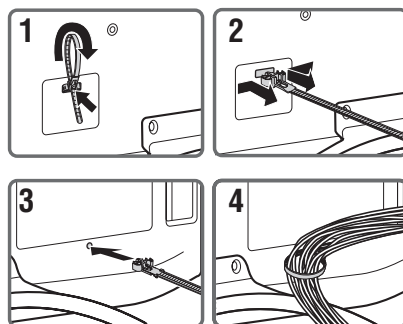

## KDL-55HX75x

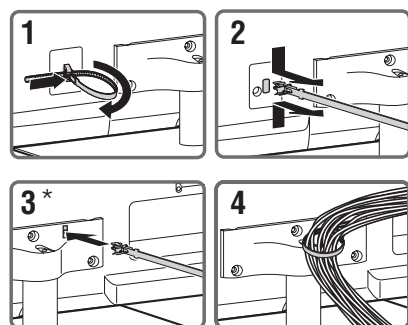

## KDL-46/40/32HX75x, KDL-46/40/32EX65x

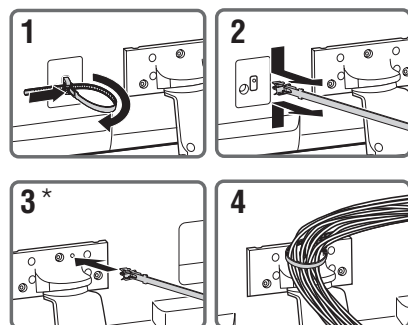

\* En cas d'installation au mur, fixez le support de câble sous les bornes.

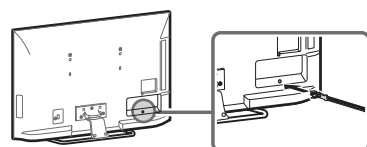

# 6 : Connexion du téléviseur à Internet

Lorsque vous connectez ce téléviseur à Internet, vous profitez de nombreuses fonctions : affichage d'une photo indiquant son lieu de prise de vue sur la carte, visionnage des vidéos Internet, etc. Pour plus d'informations sur les fonctions, reportez-vous à l'i-Manual.



- Pour vous connecter à Internet, vous avez besoin d'un contrat souscrit auprès d'un fournisseur de services Internet.

## Préparation d'un réseau filaire

**KDL-55/46/40/32HX75x,  
KDL-46/40/32EX65x**

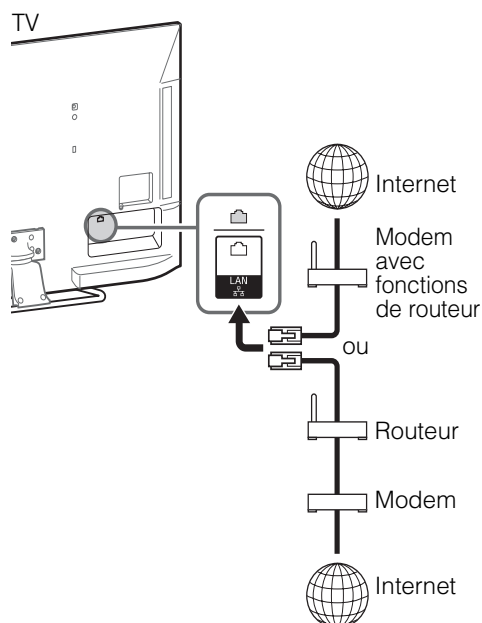

**KDL-26/22EX55x**

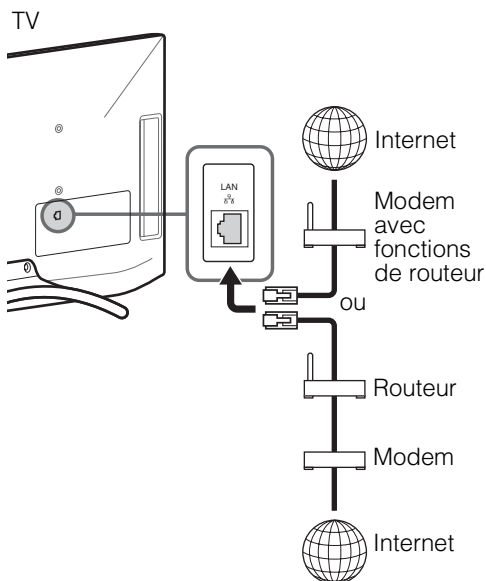

- Pour les connexions LAN, utilisez un câble de catégorie 7 (non fourni).

## Préparation d'un LAN sans fil

La carte LAN sans fil intégrée vous permet d'accéder à Internet et à votre réseau domestique. Avec cette fonction, vous pouvez vous connecter à un réseau LAN sans fil et bénéficier des avantages de la mise en réseau dans un environnement sans câble. Avant de configurer la fonction LAN sans fil du téléviseur, veillez à configurer un routeur LAN sans fil.

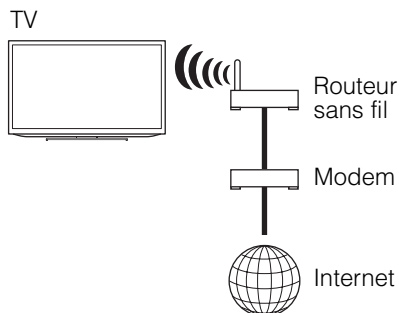

# 7 : Exécution du réglage initial

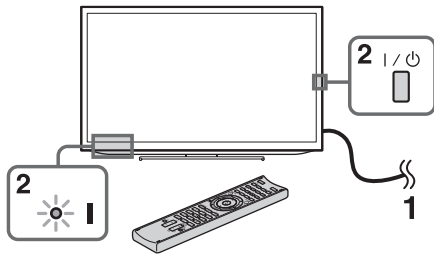

- 1 Raccordez le téléviseur à votre prise secteur.
- 2 Appuyez sur la touche I/⏻ du téléviseur. Le témoin vert I (mise sous tension) s'allume.

La première fois que vous mettez sous tension le téléviseur, le menu Langue apparaît sur l'écran.



- Lorsque vous mettez le téléviseur sous tension pour la première fois, celui-ci doit exécuter des opérations internes d'optimisation avant que vous puissiez procéder au réglage initial. Il n'y a ni image, ni son et le témoin du programmeur du panneau avant du téléviseur clignote en orange pendant 40 secondes environ. Ne mettez pas le téléviseur hors tension pendant ce temps. Cette opération a été réalisée en usine pour certains téléviseurs.



- 3 Appuyez sur ⏪/⏩/⏴/⏵ pour sélectionner une option, puis appuyez sur ⊕. Suivez les instructions affichées à l'écran.



## Recherche auto. des chaînes numériques :

« TNT » ou « Câble » :

Sélectionnez « TNT » pour recevoir la télévision terrestre à l'aide d'une antenne externe. Sélectionnez « Câble » si vous êtes abonné au câble mais n'utilisez pas de décodeur externe. Quand vous sélectionnez « Câble », nous vous recommandons de sélectionner « Recherche rapide » pour un réglage rapide. Réglez « Fréquence » et « Identification de réseau » selon les informations fournies par votre câble-opérateur. Si vous ne trouvez aucune chaîne en utilisant « Recherche rapide », essayez « Recherche complète » (même si cela peut prendre un certain temps).



- Dans certains pays, vous pouvez sélectionner « TNT » au lieu de « Câble » pour recevoir des programmes TV câblés.
- Il se peut que la fonction « Recherche complète » ne soit pas disponible dans certains pays/certaines régions.

**Ordre des chaînes :** Permet de modifier l'ordre des chaînes analogiques mémorisées dans le téléviseur.

- 1 Appuyez sur ⏪/⏩ pour sélectionner la chaîne que vous souhaitez déplacer vers un autre numéro, puis appuyez sur ⊕.
- 2 Appuyez sur ⏪/⏩ pour sélectionner le nouveau numéro de la chaîne, puis appuyez sur ⊕.



- Vous pouvez aussi régler les chaînes manuellement.

**Réglage réseau :** Permet de configurer la connexion Internet. Sélectionnez « Auto » pour vous connecter automatiquement au réseau. Sélectionnez « Expert » pour établir la connexion manuellement.

Si vous n'accédez pas à Internet, ou pour procéder au réglage ultérieurement, sélectionnez « Passer ».





- Si vous utilisez une sécurité WEP, sélectionnez « Expert » → « Réglage réseau sans fil » → « Rechercher ». Ensuite, sélectionnez le nom du réseau (SSID) que vous souhaitez connecter. Si vous ne trouvez pas le nom de réseau requis, sélectionnez « [Saisie manuelle] » et appuyez sur ⊕ pour saisir le nom du réseau.
- Utilisez l'adaptateur LAN sans fil USB en option pour vous connecter avec votre routeur (ou point d'accès) sans fil à 5 GHz. Insérez l'adaptateur LAN sans fil USB et réglez « Veille pour Wi-Fi Direct » sur « Non ». Appuyez sur **HOME**, puis sélectionnez « Réglages » → « Réseau » → « Veille pour Wi-Fi Direct » → « Non ».
- Pour régler « Réglage réseau » ultérieurement, appuyez sur **HOME**, puis sélectionnez « Réglages » → « Réseau » → « Réglage réseau ».

# Regarder la télévision

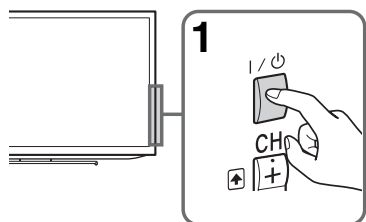

## 1 Mettez le téléviseur sous tension.

Appuyez sur la touche I/O du téléviseur ou de la télécommande pour mettre le téléviseur sous tension.

## 2 Sélectionnez un mode.



## 3 Sélectionnez une chaîne de télévision ou une entrée.

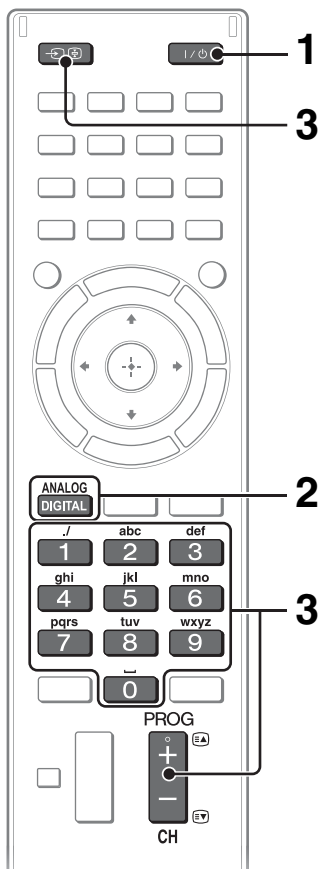

### ■ Pour sélectionner des chaînes numériques

Utilisez les touches 0-9. Pour les chaînes dont le numéro est égal ou supérieur à 10, appuyez ensuite rapidement sur le second chiffre.

## Regarder des contenus 3D (KDL-55/46/40/32HX75x uniquement)

Cette fonction vous fait découvrir un incomparable divertissement en 3D, comme les jeux stéréoscopiques en 3D et le Blu-ray Disc 3D. Reportez-vous à l'i-Manual, ainsi qu'au mode d'emploi fourni avec les lunettes 3D pour savoir comment effectuer les réglages 3D ou regarder des contenus 3D.

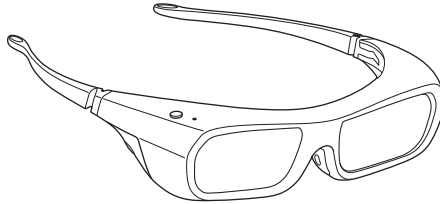

FR

## Touches fréquemment utilisées

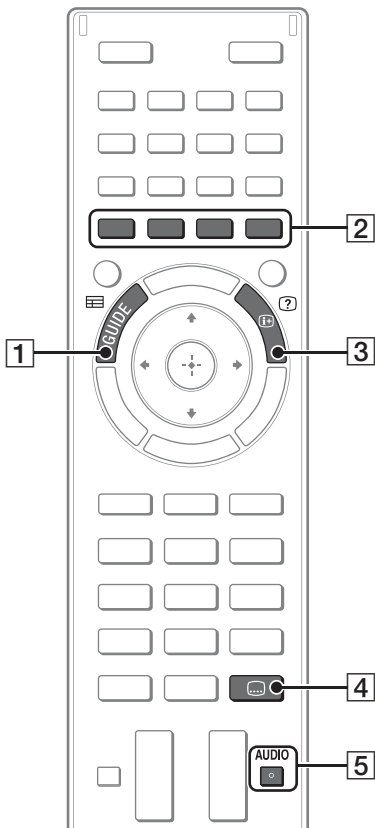

### 1 **GUIDE**

Affiche le guide des programmes numériques.

### 2 **Touches de couleurs**

Un guide d'utilisation apparaît à l'écran lorsque vous pouvez utiliser les touches de couleur.

### 3 **Affichage des infos/du texte**

Affiche le numéro de la chaîne, les détails des programmes et l'horloge.

### 4 **Réglage des sous-titres**

Vous pouvez activer/désactiver les sous-titres tout en regardant des émissions numériques.

### 5 **AUDIO**

Vous pouvez sélectionner le son ou la langue secondaire tout en regardant des émissions multiplex (émissions numériques uniquement).

# Sélection de divers réglages et fonctions (menu d'accueil)

Vous pouvez sélectionner les fonctions du téléviseur à partir du menu d'accueil.

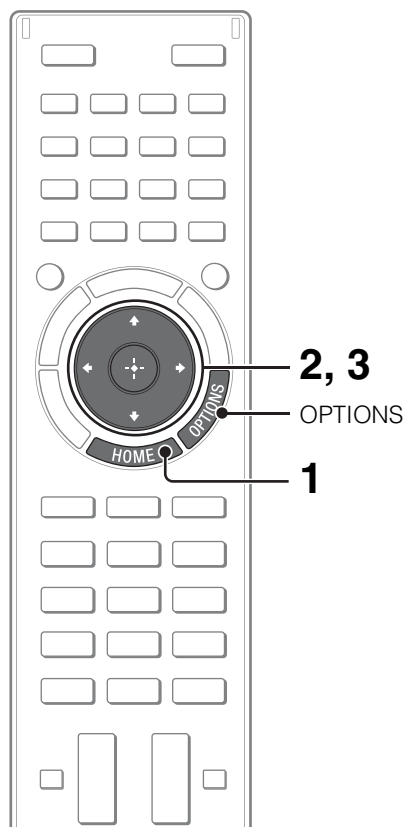

Voici un exemple de la manière de sélectionner une option et de modifier les réglages du téléviseur.

## 1 Appuyez sur HOME.



## 2 Appuyez sur $\leftarrow/\rightarrow$ pour sélectionner la catégorie (Réglages).

Le contenu de « Réglages » s'affiche sur la droite.



Reportez-vous à la page 21 (Liste des catégories) pour toutes les catégories.

## 3 Appuyez sur $\uparrow/\downarrow$ pour sélectionner « Affichage », puis appuyez sur $\oplus$ .

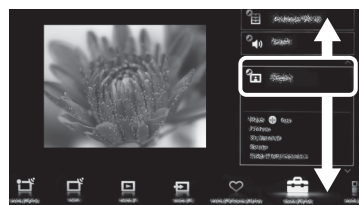

## 4 Modifiez les réglages.

### ■ Pour quitter le menu d'accueil

Appuyez sur **HOME**.

### ■ Pour sélectionner à l'aide de la touche **OPTIONS**

Appuyez sur **OPTIONS**.

Une liste de fonctions utiles et de raccourcis de menus s'affiche. Les options de menu varient selon l'entrée et/ou le contenu sélectionné.











## Liste des catégories



FR



Les catégories disponibles varient selon votre région et votre pays.

	<b>Réglages</b>	Fournit des réglages (ex. : réglages de l'image, réglages du son, réglage de la tonalité des touches) qui vous permettent de personnaliser votre téléviseur.
	<b>Widgets</b>	Permet d'accéder aux Widgets.
	<b>Applications</b>	Lance des applications nécessitant une connexion Internet.
	<b>Sony Entertainment Network</b>	Permet de sélectionner le contenu du service en ligne « SEN » (Sony Entertainment Network).
	<b>Contenu Internet</b>	Permet d'accéder aux services Internet pour le téléviseur.
	<b>Enregistrements</b>	Permet de regarder des enregistrements programmés stockés sur un disque dur USB raccordé à l'appareil et de sélectionner le contenu enregistré que vous souhaitez visionner.
	<b>TV</b>	Permet de sélectionner une liste des chaînes de télévision ou un guide des programmes.
	<b>Médias</b>	Permet de sélectionner des fichiers multimédia (photo, musique, vidéo) à lire sur un périphérique de stockage USB ou votre réseau domestique.
	<b>Entrées</b>	Permet de sélectionner les périphériques raccordés au téléviseur.
	<b>Signets/Récents</b>	Affiche des éléments dans les Favoris et les éléments choisis récemment.

# Regarder une vidéo sur Internet

Cette fonction sert de passerelle vers le contenu Internet et propose un grand choix de divertissements à la demande directement sur votre téléviseur. Vous pouvez profiter du contenu vidéo, notamment des films et des dessins animés.

Vous devrez établir une connexion Internet à haut débit. Pour plus d'informations, reportez-vous à la page 15 (6 : Connexion du téléviseur à Internet).

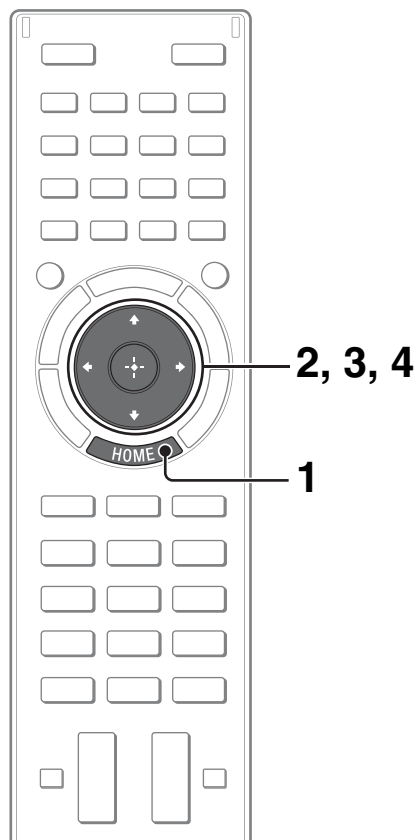

## 1 Appuyez sur HOME.



## 2 Appuyez sur $\leftarrow/\rightarrow$ pour sélectionner la catégorie (Contenu Internet).

## 3 Appuyez sur $\uparrow/\downarrow$ pour sélectionner « Vidéo Internet », puis appuyez sur $\oplus$ .

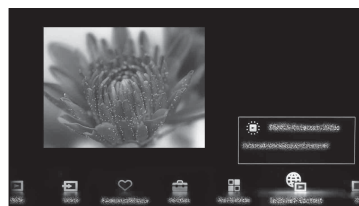

## 4 Appuyez sur $\uparrow/\downarrow/\leftarrow/\rightarrow$ pour mettre le contenu de votre choix en surbrillance, puis appuyez sur $\oplus$ .

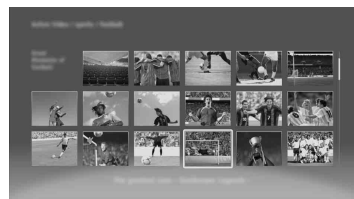

- Si vous rencontrez des difficultés avec cette fonction, vérifiez que la connexion Internet est bien configurée.
- L'interface du contenu Internet dépend des fournisseurs de contenu Internet.
- Certains services bloquent le contenu vidéo en fonction du réglage « Verrouillage parental » du téléviseur. Certains fournisseurs de services ne prennent pas en charge cette fonction.
- Pour mettre à jour les services de contenu Vidéo Internet, appuyez sur **HOME**, puis sélectionnez « Réglages » → « Réseau » → « Actualiser le contenu Internet ».

# Rechercher des instructions dans le manuel électronique (i-Manual)

Le mode d'emploi est intégré à votre téléviseur BRAVIA et peut être affiché à l'écran. Pour en savoir plus sur les fonctions de votre téléviseur, il vous suffit d'appuyer sur une touche pour accéder à l'i-Manual.

FR

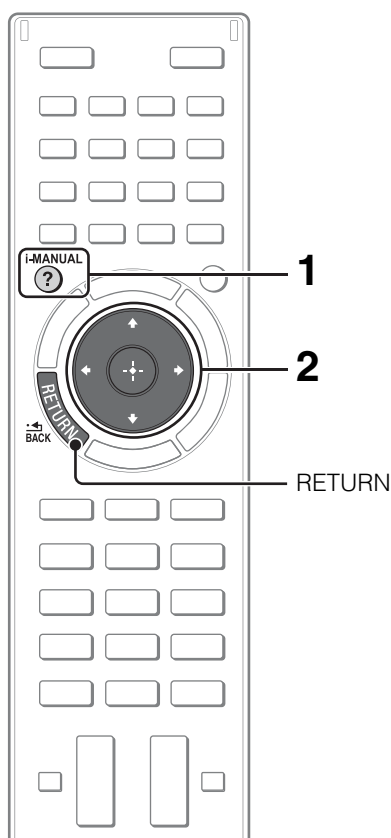

## 1 Appuyez sur i-MANUAL.

i-MANUAL



## 2 Sélectionnez une option.

1 Appuyez sur  $\leftarrow/\rightarrow$  pour sélectionner une option.

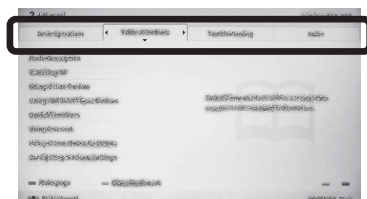

2 Appuyez sur  $\uparrow/\downarrow/\leftarrow/\rightarrow$  pour sélectionner une option, puis appuyez sur  $\oplus$ .

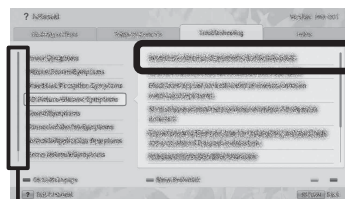

Barre de défilement\*

\* Si une barre de défilement apparaît, appuyez plusieurs fois sur  $\uparrow$  pour afficher davantage d'éléments.

La page de l'option sélectionnée apparaît.

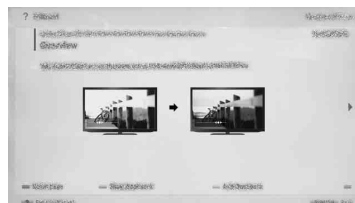

- Vous pouvez faire défiler les pages à l'aide de  $\leftarrow/\rightarrow$ . Appuyez sur **RETURN** pour revenir à la page précédente.

## Enregistrement des pages souvent utilisées (Signet)

Vous pouvez enregistrer les pages souvent utilisées pour pouvoir y accéder aisément à tout moment.

### ■ Pour enregistrer une page

Sur la page à marquer d'un signet, appuyez sur la touche jaune de la télécommande.



### ■ Pour accéder à la page marquée d'un signet

Lors de l'affichage de l'i-Manual, appuyez sur la touche verte de la télécommande afin d'afficher la liste des signets. Appuyez sur  $\leftarrow/\rightarrow$  pour sélectionner l'option de votre choix, puis appuyez sur  $\oplus$ .



- Pour revenir à la page précédente, appuyez sur  $\leftarrow$ .

### ■ Pour supprimer un signet

Une fois la page marquée d'un signet affichée, appuyez sur la touche jaune de la télécommande.

## Nouvel affichage de la page pendant l'utilisation du téléviseur

Vous pouvez basculer entre l'écran de l'i-Manual et l'écran du téléviseur. Cette fonction vous permet de consulter les instructions BRAVIA tout en utilisant le téléviseur BRAVIA. Appuyez sur **i-MANUAL** pour basculer entre l'écran de l'i-Manual précédemment affiché et l'écran du téléviseur.



Écran de l'i-Manual précédemment affiché



Écran du téléviseur BRAVIA

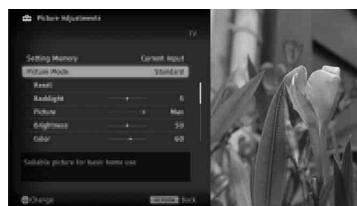

- Pour basculer sur la première page de l'i-Manual, appuyez sur la touche rouge de la télécommande. Vous pouvez également appuyer sur **HOME**, puis sélectionner « Réglages »  $\rightarrow$  « i-Manual » pour basculer sur la première page de l'i-Manual.
- Une fois le téléviseur mis hors tension ou en mode veille, l'i-Manual s'affiche à partir de la première page lorsque vous sélectionnez « i-Manual ».



# Dépannage



## Lorsque le témoin (veille) clignote, comptez le nombre de clignotements (à intervalle de trois secondes).

Appuyez sur la touche  du téléviseur pour le mettre hors tension, débranchez le cordon d'alimentation secteur et signalez la façon dont le témoin clignote (nombre de clignotements) à votre revendeur ou au Centre de Service Après-Vente Sony.











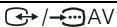
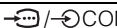

## Lorsque le témoin (veille) ne clignote pas, vérifiez les éléments des tableaux ci-dessous.

Reportez-vous aussi à la section « Dépannage » de l'i-Manual. Si le problème persiste, confiez votre téléviseur à un technicien qualifié.

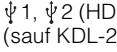
FR

Condition	Description/Solution
Absence d'image (écran noir) et de son.	<ul style="list-style-type: none"><li>• Vérifiez le raccordement de l'antenne/câble.</li><li>• Raccordez le téléviseur à l'alimentation secteur et appuyez sur la touche  du téléviseur.</li><li>• Si le témoin  (veille) s'allume en rouge, appuyez sur la touche  de la télécommande.</li></ul>
Quelques petits points noirs et/ou brillants apparaissent à l'écran.	<ul style="list-style-type: none"><li>• L'écran est composé de pixels. La présence de petits points noirs et/ou brillants (pixels) à l'écran n'est pas le signe d'une défaillance.</li></ul>
Certains programmes ne peuvent pas être captés.	<ul style="list-style-type: none"><li>• Vérifiez le raccordement de l'antenne ou de la parabole.</li></ul>
Absence de services TV câblés (programmes).	<ul style="list-style-type: none"><li>• Vérifiez le raccordement des câbles ou la configuration du réglage.</li><li>• Essayez la « Recherche auto. des chaînes numériques » en sélectionnant « TNT » au lieu de « Câble ».</li></ul>
Le téléviseur s'éteint automatiquement (il passe en mode veille).	<ul style="list-style-type: none"><li>• Vérifiez si la fonction « Arrêt programmé » est activée ou vérifiez le réglage « Durée » sous « Marche programmée ».</li><li>• Vérifiez si la fonction « Mise en veille du téléviseur » est activée.</li></ul>
La télécommande ne fonctionne pas.	<ul style="list-style-type: none"><li>• Remplacez les piles.</li><li>• Votre téléviseur est peut-être en mode SYNC. Appuyez sur <b>SYNC MENU</b>, sélectionnez « Commande TV », puis sélectionnez « Accueil (Menu) » ou « Options » pour commander le téléviseur.</li></ul>
Le mot de passe du « Verrouillage parental » a été oublié.	<ul style="list-style-type: none"><li>• Saisissez 9999 comme code PIN. (Le code PIN 9999 est toujours accepté.)</li></ul>
La température augmente autour du téléviseur.	<ul style="list-style-type: none"><li>• Si vous utilisez le téléviseur pendant une période prolongée, la température augmente dans la zone qui l'entoure. Si vous le touchez, vous remarquerez peut-être qu'il est chaud.</li></ul>

# Spécifications

Norme	
Type d'affichage	LCD (écran à cristaux liquides)
Norme de télévision	Analogique : Selon le pays/région sélectionné : B/G/H, D/K, L, I, M Numérique : DVB-T2 (KDL-55/46/40/32HX753, KDL-46/40/32EX653, KDL-26/22EX553 uniquement) DVB-T/DVB-C
Norme Couleur/Vidéo	Analogique : PAL, SECAM, NTSC3.58, NTSC4.43 Numérique : MPEG-2 MP@HL/H14L/ML, AVC BP@L3/MP@L4/HP@L4 (30 Mbps max., outil limité), MPEG-4 Visual SP@L6/ASP@L5/ACEP@L4
Canaux couverts	Analogique : UHF/VHF/câble, selon le pays/la région Numérique : UHF/VHF/câble, selon le pays/la région
Sortie son	10 W + 10 W (KDL-55/46/40/32HX75x, KDL-46/40/32EX65x) 8 W + 8 W (KDL-26/22EX55x)
Prises d'entrée/sortie	
Câble d'antenne	Borne 75 ohms externe pour VHF/UHF
 AV1	Connecteur Péritel à 21 broches (norme CENELEC) comprenant entrée audio et vidéo, entrée RVB et sortie audio et vidéo TV.
 COMPONENT IN	YPbPr (vidéo composante) : 1080p (50, 60 Hz), 1080i (50, 60 Hz), 720p (50, 60 Hz), 576p, 576i, 480p, 480i Entrée audio (prises phono) Entrée vidéo (fiche phono commune avec l'entrée Y)
 AV2	Entrée vidéo (fiche phono commune avec l'entrée Y)
HDMI IN 1, 2, 3, 4 (KDL-55/46/40/32HX75x uniquement)	Vidéo (2D) : 1080p (30, 50, 60 Hz), 1080/24p, 1080i (50, 60 Hz), 720p (30, 50, 60 Hz), 720/24p, 576p, 576i, 480p, 480i, Formats PC Vidéo (3D) : Paquet images 1080p (30 Hz), 1080/24p, 1080i (50, 60 Hz), 720p (30, 50, 60 Hz), 720/24p Côte à côte 1080p (50, 60 Hz), 1080/24p, 1080i (50, 60 Hz), 720p (50, 60 Hz) Dessus-Dessous 1080p (30, 50, 60 Hz), 1080/24p, 1080i (50, 60 Hz), 720p (50, 60 Hz) Audio : PCM linéaire deux canaux : 32, 44,1 et 48 kHz, 16, 20 et 24 bits, Dolby Digital Entrée audio analogique (mini-prise stéréo) (HDMI IN 2 uniquement, commun avec PC IN) ARC (Audio Return Channel) (HDMI IN 1 uniquement)
HDMI IN 1, 2, 3, 4 (KDL-46/40/32EX65x uniquement)	Vidéo : 1080p (30, 50, 60 Hz), 1080/24p, 1080i (50, 60 Hz), 720p (30, 50, 60 Hz), 720/24p, 576p, 576i, 480p, 480i, Formats PC Audio : PCM linéaire deux canaux : 32, 44,1 et 48 kHz, 16, 20 et 24 bits, Dolby Digital Entrée audio analogique (mini-prise stéréo) (HDMI IN 2 uniquement, commun avec PC IN) ARC (Audio Return Channel) (HDMI IN 1 uniquement)
HDMI IN 1, 2 (KDL-26/22EX55x uniquement)	Vidéo : 1080p (30, 50, 60 Hz), 1080/24p, 1080i (50, 60 Hz), 720p (30, 50, 60 Hz), 720/24p, 576p, 576i, 480p, 480i, Formats PC Audio : PCM linéaire deux canaux : 32, 44,1 et 48 kHz, 16, 20 et 24 bits, Dolby Digital Entrée audio analogique (mini-prise stéréo) (HDMI IN 2 uniquement, commun avec PC IN) ARC (Audio Return Channel) (HDMI IN 1 uniquement)
 DIGITAL AUDIO OUT (OPTICAL)	Prise optique numérique (PCM linéaire deux canaux, Dolby Digital)
 AUDIO OUT / 	Sortie audio (mini-prise stéréo) Prise casque
 PC IN	RGB analogique (Mini D-sub 15 broches)
 PC / HDMI 2 AUDIO IN	Entrée audio (mini-prise stéréo) (commune avec HDMI IN 2)
 1,  2 (HDD REC) (sauf KDL-26/22EX55x)	Port USB, port pour disque dur USB (  2 uniquement)
 (KDL-26/22EX55x uniquement)	Port USB (Enregistrement HDD pris en charge)
	Emplacement CAM (Module pour système à contrôle d'accès)
 LAN	Connecteur 10BASE-T/100BASE-TX (La vitesse de connexion du réseau peut varier en fonction de l'environnement d'exploitation. Le débit et la qualité de la communication 10BASE-T/100BASE-TX ne sont pas garantis pour ce téléviseur.)

Nom du modèle KDL-		55HX75x	46HX75x	46EX65x
<b>Alimentation et autres</b>				
Tension d'alimentation		220 V – 240 V CA, 50 Hz		
Classe d'efficacité énergétique		A+	A	A+
Taille d'écran (mesurée en diagonale)		Environ 138,8 cm/55 pouces	Environ 116,8 cm/46 pouces	Environ 116,8 cm/46 pouces
Consommation électrique	en mode « Domicile »/ « Standard »	87,0 W	84,0 W	63,0 W
	en mode « Point de vente »/ « Intense »	152 W	143 W	122 W
Consommation électrique annuelle moyenne*1		121 kWh	117 kWh	87 kWh
Consommation électrique en veille*2		0,25 W (15 W en mode de mise à jour du logiciel/EPG)	0,25 W (12 W en mode de mise à jour du logiciel/EPG)	0,25 W (13 W en mode de mise à jour du logiciel/EPG)
Résolution d'affichage		1 920 points (horizontal) × 1 080 lignes (vertical)		
Dimensions (Environ) (l × h × p)				
avec support de table		127,1 × 79,8 × 31,2 cm	107,6 × 67,0 × 24,1 cm	107,4 × 66,9 × 24,1 cm
sans support de table		127,1 × 76,1 × 6,0 cm	107,6 × 65,2 × 6,0 cm	107,4 × 65,1 × 6,0 cm
Poids (Environ)				
avec support de table		23,6 kg	16,7 kg	16,4 kg
sans support de table		19,2 kg	14,6 kg	14,1 kg
Accessoires fournis		Reportez-vous à la page 6 (Vérification des accessoires).		
Accessoires en option		Support de fixation murale : SU-WL500 Lunettes 3D : TDG-BR750/TDG-BR250/TDG-BR200/TDG-BR100/TDG-BR50 (sauf KDL-46EX65x) Caméra Microphone : CMU-BR100 Adaptateur USB Internet Wireless LAN : UWA-BR100		
Température d'utilisation		0 °C - 40 °C		
Humidité d'utilisation		10 % - 80 % HR (sans condensation)		

Nom du modèle KDL-		40HX75x	40EX65x	32HX75x
<b>Alimentation et autres</b>				
Tension d'alimentation		220 V – 240 V CA, 50 Hz		
Classe d'efficacité énergétique		A	A	B
Taille d'écran (mesurée en diagonale)		Environ 101,6 cm/40 pouces	Environ 101,6 cm/40 pouces	Environ 80,1 cm/32 pouces
Consommation électrique	en mode « Domicile »/ « Standard »	66,0 W	62,0 W	56,0 W
	en mode « Point de vente »/ « Intense »	119 W	115 W	93 W
Consommation électrique annuelle moyenne*1		92 kWh	86 kWh	78 kWh
Consommation électrique en veille*2		0,25 W (12 W en mode de mise à jour du logiciel/EPG)	0,25 W (13 W en mode de mise à jour du logiciel/EPG)	0,25 W (12 W en mode de mise à jour du logiciel/EPG)
Résolution d'affichage		1 920 points (horizontal) × 1 080 lignes (vertical)		
Dimensions (Environ) (l × h × p)				
avec support de table		94,3 × 59,6 × 24,1 cm	94,1 × 59,5 × 24,1 cm	75,6 × 49,2 × 22,6 cm
sans support de table		94,3 × 57,8 × 5,9 cm	94,1 × 57,6 × 6,0 cm	75,6 × 47,3 × 5,9 cm
Poids (Environ)				
avec support de table		13,9 kg	13,6 kg	9,8 kg
sans support de table		11,8 kg	11,3 kg	8,0 kg

Nom du modèle KDL-	40HX75x	40EX65x	32HX75x
Accessoires fournis	Reportez-vous à la page 6 (Vérification des accessoires).		
Accessoires en option	Support de fixation murale : SU-WL500 Lunettes 3D : TDG-BR750/TDG-BR250/TDG-BR200/TDG-BR100/TDG-BR50 (sauf KDL-40EX65x) Caméra Microphone : CMU-BR100 Adaptateur USB Internet Wireless LAN : UWA-BR100		
Température d'utilisation	0 °C - 40 °C		
Humidité d'utilisation	10 % - 80 % HR (sans condensation)		

Nom du modèle KDL-	32EX65x	26EX55x	22EX55x	
<b>Alimentation et autres</b>				
Tension d'alimentation	220 V – 240 V CA, 50 Hz			
Classe d'efficacité énergétique	A	B	B	
Taille d'écran (mesurée en diagonale)	Environ 80,1 cm/32 pouces	Environ 66,1 cm/26 pouces	Environ 54,8 cm/22 pouces	
Consommation électrique	en mode « Domicile »/ « Standard »	41,0 W	36,0 W	25,0 W
	en mode « Point de vente »/ « Intense »	85 W	61 W	45 W
Consommation électrique annuelle moyenne*1	57 kWh	50 kWh	35 kWh	
Consommation électrique en veille*2	0,25 W (13 W en mode de mise à jour du logiciel/EPG)	0,30 W (13 W en mode de mise à jour du logiciel/EPG)	0,30 W (13 W en mode de mise à jour du logiciel/EPG)	
Résolution d'affichage	1 920 points (horizontal) x 1 080 lignes (vertical)	1 366 points (horizontal) x 768 lignes (vertical)		
<b>Dimensions (Environ) (l x h x p)</b>				
avec support de table	75,3 x 49,0 x 22,6 cm	64,2 x 42,6 x 18,7 cm	53,5 x 36,4 x 18,7 cm	
sans support de table	75,3 x 47,2 x 6,0 cm	64,2 x 41,2 x 5,9 cm	53,5 x 35,0 x 5,8 cm	
<b>Poids (Environ)</b>				
avec support de table	9,7 kg	6,9 kg	5,7 kg	
sans support de table	7,8 kg	6,1 kg	4,9 kg	
Accessoires fournis	Reportez-vous à la page 6 (Vérification des accessoires).			
Accessoires en option	Support de fixation murale : SU-WL500 (KDL-32EX65x) SU-WL100 (KDL-26/22EX55x) Caméra Microphone : CMU-BR100 Adaptateur USB Internet Wireless LAN : UWA-BR100			
Température d'utilisation	0 °C - 40 °C			
Humidité d'utilisation	10 % - 80 % HR (sans condensation)			

\*1 Consommation électrique par an, en considérant que le poste reste allumé 4 heures par jour pendant 365 jours. La consommation réelle dépendra du mode d'utilisation du téléviseur.

\*2 La consommation spécifiée en mode de veille est atteinte une fois que le téléviseur a terminé tous les processus internes nécessaires.

La disponibilité des accessoires en option varie en fonction du pays/de la région/du modèle de TV/du stock.

La conception et les spécifications sont sujettes à modification sans préavis.

# Installation des accessoires (Support de fixation murale)

## ■ A l'attention des clients :

Pour des raisons de protection du produit et de sécurité, Sony recommande vivement que l'installation de votre téléviseur soit effectuée par un revendeur Sony ou un installateur agréé. N'essayez pas de l'installer vous-même.

## ■ A l'attention des revendeurs Sony et installateurs :

Apportez une attention toute particulière pendant l'installation, l'entretien périodique et le contrôle de ce produit.

Votre téléviseur peut être installé à l'aide du support de fixation murale SU-WL500 (sauf KDL-26/22EX55x) (page 30) (vendu séparément) ou du support de fixation murale SU-WL100 (KDL-26/22EX55x uniquement) (page 30) (vendu séparément).

- Reportez-vous aux instructions fournies avec le support de fixation murale pour l'installer correctement.
- Reportez-vous à la page 8 (Démontage du support de table du téléviseur).

Une certaine expérience est requise pour installer ce produit, en particulier pour déterminer la résistance du mur qui devra supporter le poids du téléviseur. Veillez à confier la fixation de ce produit au mur à un revendeur Sony ou un installateur agréé et apportez une attention suffisante à la sécurité pendant l'installation. Sony n'est responsable d'aucun dégât ou blessure provoqué par une erreur de manipulation ou installation incorrecte.

## SU-WL500

Retirez les vis à l'arrière du téléviseur lorsque vous le fixez au mur. Une fois retirées, veillez à ranger les vis en lieu sûr, hors de portée des enfants.

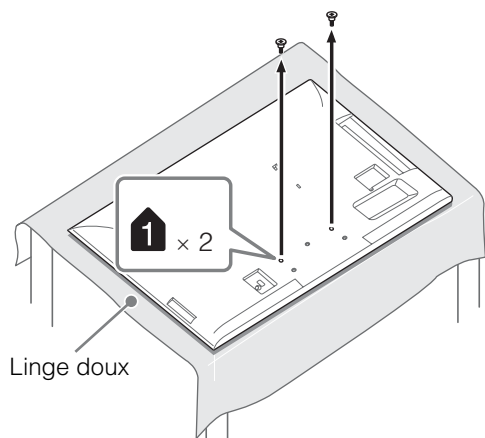

- Lorsque vous détachez le support de table du téléviseur, posez l'écran face vers le bas sur une surface de travail stable de dimensions supérieures au téléviseur.
- Pour éviter d'endommager la surface de l'écran LCD, n'oubliez pas de poser un linge doux sur la surface de travail.

## SU-WL500 (sauf KDL-26/22EX55x)

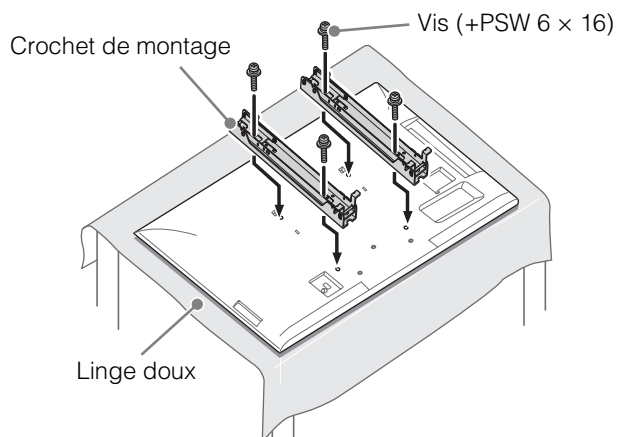

- Fixez le crochet de montage à l'aide des quatre vis fournies avec le support de fixation murale.
- Si vous refixez le support de table, veuillez à utiliser les vis (que vous avez retirées) et fixez-les dans les trous d'origine à l'arrière du téléviseur.

## SU-WL100 (KDL-26/22EX55x uniquement)

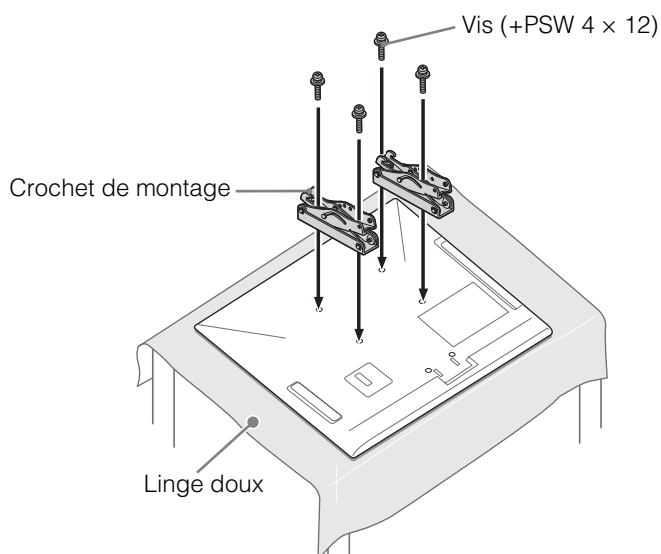

- Fixez le crochet de montage à l'aide des quatre vis fournies avec le support de fixation murale.
- Si vous refixez le support de table, veuillez à utiliser les vis (que vous avez retirées) et fixez-les dans les trous d'origine à l'arrière du téléviseur.

# Tableau/schéma des emplacements des vis et crochets

Nom du modèle KDL-	Emplacements des vis	Emplacements des crochets
	SU-WL500	SU-WL500
55HX75x	e, j	b
46HX75x/46EX65x		
40HX75x/40EX65x		
32HX75x/32EX65x	e, g	c
	SU-WL100	SU-WL100
26EX55x	-	a
22EX55x	-	b

FR

## ■ SU-WL500

### Emplacements des vis

Si vous installez les crochets de montage sur le téléviseur.

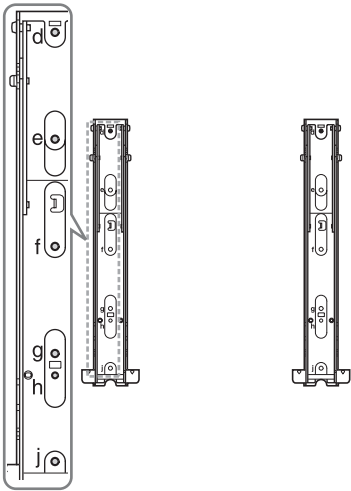

### Emplacements des crochets

Si vous installez le téléviseur sur le support de fixation de la base.

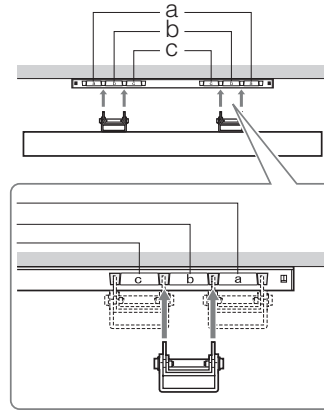

## ■ SU-WL100

### Emplacements des crochets

Si vous installez le téléviseur sur le support de fixation de la base.

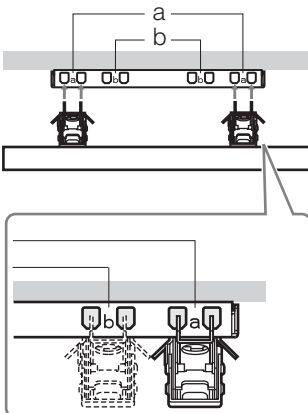

## Tableau des dimensions d'installation du téléviseur

### SU-WL500 (①)

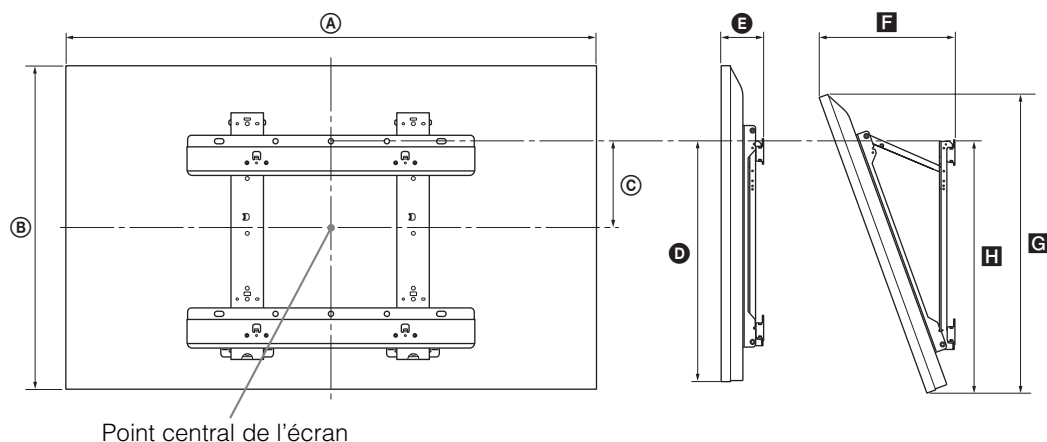

Point central de l'écran

### SU-WL100 (②)

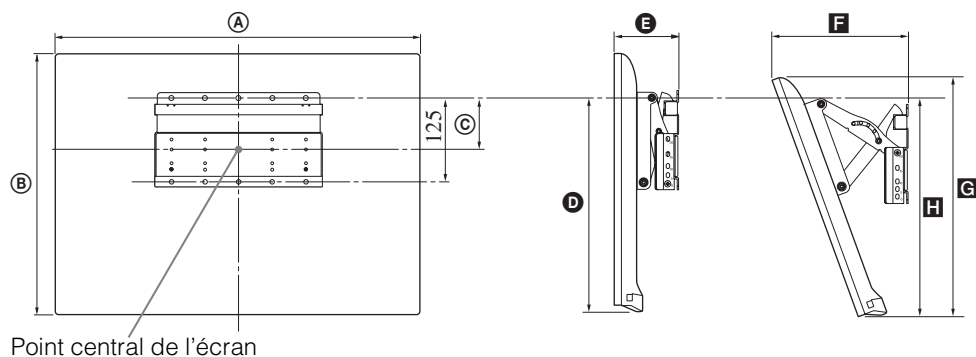

Point central de l'écran

Unité : cm

Nom du modèle KDL-	Dimensions d'affichage		Dimension du centre écran	Longueur pour chaque angle de montage				
				Angle (0°)		Angle (20°)		
	A	B		C	D	E	F	G
<b>SU-WL500 (①)</b>								
<b>55HX75x</b>	127,1	76,1	7,8	46,8	10,7	33,4	70,5	47,7
<b>46HX75x</b>	107,6	65,2	13,3	46,9	10,7	29,6	60,2	47,7
<b>46EX65x</b>	107,4	65,1	13,3	46,9	10,8	29,4	59,9	47,6
<b>40HX75x</b>	94,3	57,8	17,0	46,9	10,7	27,0	53,1	47,7
<b>40EX65x</b>	94,1	57,6	17,0	46,8	10,7	26,8	52,9	47,5
<b>32HX75x</b>	75,6	47,3	16,2	41,0	10,7	25,4	43,3	42,1
<b>32EX65x</b>	75,3	47,2	16,2	41,0	10,7	25,2	43,8	41,9
<b>SU-WL100 (②)</b>								
<b>26EX55x</b>	64,2	41,2	7,8	29,4	10,9	21,7	37,5	27,6
<b>22EX55x</b>	53,5	35,0	10,8	29,5	10,6	19,3	31,7	27,6

Les valeurs indiquées dans le tableau peuvent être légèrement différentes selon l'installation.

#### AVERTISSEMENT

Le mur sur lequel le téléviseur sera installé doit pouvoir supporter un poids d'au moins quatre fois celui du téléviseur. Pour connaître son poids, voir page 26-28 (Spécifications).



# Consignes de sécurité

## AVERTISSEMENT

Les piles ne doivent pas être exposées à une chaleur excessive comme par exemple à la lumière du soleil ou au feu.

## Installation/Mise en place

Installez et utilisez le téléviseur conformément aux instructions ci-dessous afin d'éviter tout risque d'incendie, d'électrocution ou autre dégât et/ou blessure.

### Installation

- Le téléviseur doit être installé à proximité d'une prise de courant aisément accessible.
- Placez le téléviseur sur une surface stable et horizontale.
- L'installation murale du téléviseur doit être confiée à un technicien spécialisé.
- Pour des raisons de sécurité, il est vivement recommandé d'utiliser les accessoires Sony, notamment :
  - Support de fixation murale : SU-WL500 (sauf KDL-26/22EX55x) SU-WL100 (KDL-26/22EX55x uniquement)
- Veillez à bien utiliser les vis fournies avec le support de fixation murale lors de la mise en place des crochets de montage à l'arrière du téléviseur. Ces vis sont usinées de façon à mesurer entre 8 mm et 12 mm de long à partir de la surface de fixation du crochet de montage. Leur diamètre et leur longueur varient suivant le modèle de support de fixation murale. L'utilisation de vis autres que celles fournies peut occasionner des dégâts à l'intérieur du téléviseur ou provoquer sa chute, etc.

TV jusqu'à 26 pouces : 6,5 ~ 10 mm  
TV 32 pouces et plus : 8 ~ 12 mm



### Transport

- Avant de transporter le téléviseur, débranchez tous ses câbles.
- La présence de deux ou trois personnes est nécessaire pour le transport des téléviseurs de grande taille.
- Pour transporter le téléviseur à la main, saisissez-le de la manière illustrée. N'exercez aucune pression sur le panneau LCD ni sur le cadre qui entoure l'écran.



KDL-26/22EX55x

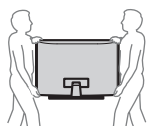

KDL-55/46/40/32HX75x, KDL-46/40/32EX65x

- Lorsque vous transportez le téléviseur, ne le soumettez pas à des secousses ou des vibrations excessives.
- Lorsque vous transportez le téléviseur pour le porter à réparer ou lorsque vous démontez, glissez-le dans son emballage et son carton d'origine.

### Aération

- Vous ne devez jamais obstruer les orifices d'aération du boîtier ni y introduire un objet quelconque.
- Laissez un espace libre autour du téléviseur, comme indiqué ci-dessous.
- Il est vivement recommandé d'utiliser le support de fixation murale Sony pour favoriser la circulation adéquate de l'air.

### Installation murale

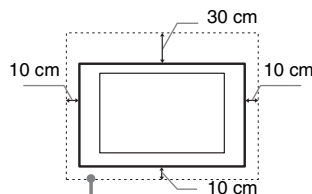

Laissez au moins cet espace libre autour du téléviseur.

### Installation sur pied

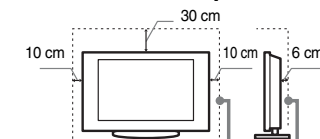

Laissez au moins cet espace libre autour du téléviseur.

- Pour une ventilation correcte, sans accumulation de salissures ni de poussière :
  - Ne placez pas le téléviseur à plat, à l'envers, vers l'arrière ou sur le côté.
  - Ne placez pas le téléviseur sur une étagère, un tapis, un lit ou dans un placard.
  - Ne couvrez pas le téléviseur avec des tissus tels que des rideaux, pas plus qu'avec des journaux, etc.
  - N'installez pas le téléviseur comme illustré ci-dessous.

La circulation de l'air est bloquée.

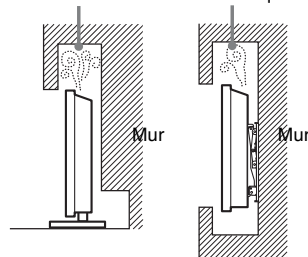

## Cordon d'alimentation secteur

Manipulez le cordon et la prise d'alimentation secteur comme indiqué ci-dessous afin d'éviter tout risque d'incendie, d'électrocution ou autre dommage et/ou blessure :

- Utilisez uniquement un cordon d'alimentation Sony et pas d'une autre marque.
- Insérez la fiche à fond dans la prise secteur.
- Utilisez le téléviseur sur une alimentation de 220-240 V CA uniquement.
- Pour votre propre sécurité, assurez-vous que le cordon d'alimentation secteur est débranché lorsque vous réalisez des branchements et veillez à ne pas trébucher dans les câbles.
- Avant d'effectuer tout type d'intervention ou de déplacer le téléviseur, débranchez le cordon d'alimentation secteur de la prise de courant.
- Eloignez le cordon d'alimentation secteur des sources de chaleur.
- Débranchez la fiche du cordon d'alimentation secteur et nettoyez-la régulièrement. Si la fiche accumule de la poussière ou est exposée à l'humidité, son isolation peut se détériorer et un incendie peut se déclarer.

### Remarques

- N'utilisez pas le cordon d'alimentation fourni avec un autre appareil.
- Ne pliez pas et ne tordez pas excessivement le cordon d'alimentation secteur. Cela pourrait mettre à nu ou rompre les fils conducteurs.
- Ne modifiez pas le cordon d'alimentation secteur.
- Ne posez jamais d'objet lourd sur le cordon d'alimentation secteur.
- Ne tirez jamais sur le cordon d'alimentation secteur proprement dit pour le débrancher.
- Veillez à ne pas brancher un trop grand nombre d'appareils sur la même prise de courant.
- Pour la prise de courant, n'utilisez pas une prise de mauvaise qualité.

## Ce qu'il ne faut pas faire

N'installez/n'utilisez pas le téléviseur dans des lieux, environnements ou situations comparables à ceux répertoriés ci-dessous car sinon, il risque de ne pas fonctionner correctement ou de provoquer un incendie, une électrocution, d'autres dommages et/ou des blessures.

### Lieu :

- A l'extérieur (en plein soleil), au bord de la mer, sur un bateau ou voilier, à l'intérieur d'un véhicule, dans des établissements hospitaliers, des sites instables, exposés à la pluie, l'humidité ou à la fumée.
- Si le téléviseur est installé dans les vestiaires d'un bain public ou d'une source d'eau chaude, il risque d'être endommagé par la présence dans l'air de soufre, etc.



- Pour une qualité d'image optimale, n'exposez pas l'écran à un éclairage direct ou aux rayons directs du soleil.
- Évitez de déplacer le téléviseur d'un endroit froid vers un endroit chaud. Les variations soudaines de la température ambiante peuvent provoquer de la condensation. Le téléviseur risque alors de restituer une image et/ou des couleurs de piètre qualité. En pareille situation, laissez l'humidité s'évaporer complètement avant de mettre le téléviseur sous tension.
- Ne jamais vaporiser de l'eau ou du détergent directement sur le téléviseur. Le liquide pourrait couler au bas de l'écran ou sur les parties extérieures du téléviseur et endommager ce dernier.



### Environnement :

- Endroits excessivement chauds, humides ou poussiéreux ; accessibles aux insectes ; soumis à des vibrations mécaniques, à proximité d'objets inflammables (bougies, etc.). Le téléviseur ne doit être exposé à aucune forme d'écoulement ou d'éclaboussure. C'est pourquoi aucun objet rempli d'un liquide quelconque, comme un vase, ne doit être placé sur le téléviseur.
- Ne placez pas le téléviseur dans un endroit humide ou poussiéreux, ou encore dans une pièce chargée en vapeur ou fumée grasse (à proximité de plans de cuisson ou d'humidificateurs). Le non-respect de cette consigne peut entraîner un incendie, l'électrocution ou la déformation de l'appareil.



- N'installez pas le téléviseur dans des endroits soumis à des températures extrêmes, notamment en plein soleil, à proximité d'un radiateur ou d'un orifice de chauffage. Le téléviseur risque alors de surchauffer, ce qui risque de déformer son boîtier et/ou d'entraîner une panne.



### Situation :

- N'utilisez pas le téléviseur avec les mains mouillées, sans son boîtier ou avec des accessoires non recommandés par le fabricant. En cas d'orage, débranchez le téléviseur de la prise secteur et de la prise d'antenne.
- N'installez pas le téléviseur dans un endroit où il risque de déborder du mur. Un objet ou une personne qui heurterait le téléviseur pourrait l'endommager ou être blessée.

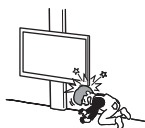

### Eclats et projections d'objets :

- Ne projetez aucun objet en direction du téléviseur. Le verre de l'écran pourrait être brisé lors de l'impact et provoquer des blessures graves.
- Si la surface de l'écran se fendille, ne touchez pas le téléviseur avant d'avoir débranché le cordon d'alimentation secteur. Le non-respect de cette consigne peut entraîner un risque d'électrocution.

### Au repos

- Si vous envisagez de ne pas utiliser le téléviseur pendant plusieurs jours, il est conseillé de le débrancher de l'alimentation secteur pour des raisons de sécurité et de protection de l'environnement.
- Le téléviseur étant toujours sous tension lorsqu'il est simplement éteint, débranchez la fiche d'alimentation secteur de la prise de courant pour le mettre complètement hors tension.
- Toutefois, certains téléviseurs possèdent des caractéristiques dont le bon fonctionnement peut exiger que l'appareil demeure sous tension lorsqu'il est en mode veille.

### Avec les enfants

- Ne laissez pas les enfants grimper sur le téléviseur.
- Conservez les petits accessoires hors de portée des enfants pour éviter tout risque d'ingestion accidentelle.

## Si vous rencontrez les problèmes suivants...

**Eteignez** le téléviseur et débranchez immédiatement le cordon d'alimentation de la prise secteur si l'un des problèmes suivants devait survenir.

Contactez votre revendeur ou le centre de service après-vente Sony pour faire contrôler votre téléviseur par un technicien spécialisé.

### Si :

- Le cordon d'alimentation secteur est endommagé.
- La prise de courant est de mauvaise qualité.
- Le téléviseur est endommagé après avoir subi une chute, un impact ou la projection d'un objet.
- Un objet liquide ou solide a pénétré à l'intérieur des ouvertures du boîtier.

### Avertissement

Pour éviter les incendies, tenez toujours les bougies et autres flammes nues éloignées de ce produit.



## À propos de la température du moniteur LCD

Si vous utilisez le moniteur LCD pendant une période prolongée, la température augmente autour de la dalle. Si vous la touchez, vous remarquerez peut-être qu'elle est chaude.

# Précautions

## Regarder la télévision

- Certaines personnes peuvent ressentir une gêne (comme des troubles de la vue, de la fatigue ou des nausées) lorsqu'elles regardent une vidéo en 3D ou lorsqu'elles jouent à des jeux 3D stéréoscopiques. Sony recommande à tous les téléspectateurs de faire des pauses régulières lorsqu'ils regardent une vidéo en 3D ou lorsqu'ils jouent à des jeux 3D stéréoscopiques. La durée et la fréquence des pauses varient en fonction des personnes. À vous de décider ce qui vous convient le mieux. Si vous ressentez la moindre gêne, il vous est conseillé d'arrêter de regarder la vidéo en 3D ou d'arrêter de jouer aux jeux 3D stéréoscopiques jusqu'à ce que la gêne disparaisse. Consultez un docteur si vous le jugez nécessaire. Il est également conseillé de relire (i) le manuel d'instructions de tous les périphériques utilisés avec la télévision et (ii) de consulter notre site Internet (<http://www.sony-europe.com/myproduct>) pour avoir les dernières informations. La vue des jeunes enfants (particulièrement ceux qui ont moins de six ans) est encore en plein développement. Consultez votre docteur (comme un pédiatre ou un ophtalmologue) avant d'autoriser les jeunes enfants à regarder une vidéo en 3D ou à jouer à des jeux 3D stéréoscopiques. Les adultes doivent surveiller les jeunes enfants pour vérifier qu'ils suivent bien les recommandations données ci-dessus.
- N'utilisez pas, ne rangez pas et ne laissez pas les lunettes 3D ou la batterie près du feu ou dans des endroits où la température est élevée, notamment sous les rayons directs du soleil ou dans un véhicule en plein soleil.
- Veuillez noter que lorsque le simulateur 3D est activé, l'image est modifiée par rapport à l'originale en raison de la conversion assurée par la télévision.
- Regarder la télévision dans une pièce modérément éclairée ou peu éclairée ou pendant une période prolongée soumet vos yeux à un effort.
- Si vous utilisez un casque, réglez le volume de façon à éviter un niveau sonore excessif qui pourrait altérer votre capacité auditive.

## Ecran LCD

- Bien que l'écran LCD soit fabriqué avec une technologie de haute précision et soit doté d'une définition de pixels effectifs de 99,99 % ou supérieure, il est possible que quelques points noirs ou points lumineux (rouges, bleus ou verts) apparaissent constamment sur l'écran. Ce phénomène est inhérent à la structure de l'écran LCD et n'indique pas un dysfonctionnement.
- N'appuyez pas sur le filtre avant, ne l'éraflez pas et ne placez pas d'objets sur ce téléviseur. L'image pourrait être instable ou l'écran LCD être endommagé.
- Si ce téléviseur est utilisé dans un environnement froid, l'image peut apparaître sale ou sombre. Ce n'est pas le signe d'un dysfonctionnement. Ce phénomène disparaît au fur et à mesure que la température augmente.
- Une image rémanente peut apparaître lorsque des images fixes sont affichées en continu. Elle peut disparaître au bout d'un certain temps.
- L'écran et le boîtier se réchauffent lorsque le téléviseur est en cours d'utilisation. Ceci n'a rien d'anormal.
- L'écran LCD contient une petite quantité de cristaux liquides. Respectez les réglementations locales en vigueur concernant la mise au rebut de cet équipement.

## Traitement et nettoyage du boîtier et de la surface de l'écran du téléviseur

Assurez-vous que le cordon d'alimentation secteur relié au téléviseur est débranché de la prise de courant avant d'entreprendre toute opération de nettoyage.

Pour éviter toute dégradation du matériau ou du revêtement de l'écran, respectez les précautions suivantes.

- Pour ôter la poussière du boîtier ou de la surface de l'écran, frottez délicatement avec un linge doux. En cas de saleté tenace, frottez avec un linge doux légèrement imprégné d'une solution à base de détergent doux dilué.
- Ne jamais vaporiser de l'eau ou du détergent directement sur le téléviseur. Le liquide pourrait couler au bas de l'écran ou sur les parties extérieures du téléviseur et endommager ce dernier.



- N'utilisez jamais d'éponge abrasive, de produit de nettoyage alcalin/acide, de poudre à récurer ou de solvant volatil, qu'il s'agisse d'alcool, d'essence, de diluant ou d'insecticide. L'utilisation de ces produits ou tout contact prolongé avec des matériaux en caoutchouc ou en vinyle peut endommager la surface de l'écran et le matériau du boîtier.
- Le nettoyage régulier des ouvertures de ventilation est recommandé pour assurer une ventilation correcte.
- Si l'angle du téléviseur doit être réglé, déplacez lentement ce dernier pour éviter qu'il ne se désolidarise et tombe de son pied.

## Appareils optionnels

- Eloignez le téléviseur de tout appareil ou équipement optionnel émettant des rayonnements électromagnétiques. Sinon, cela pourrait entraîner une déformation de l'image et/ou un bruit.
- Cet appareil a été testé et déclaré conforme aux limites de la Directive CEM lors de l'utilisation d'un câble de signal de liaison dont la longueur ne dépasse pas 3 mètres.

## (Précautions relatives à la manipulation de la télécommande)

### Remarques

- Respectez les polarités lors de l'insertion de piles.
- Ne mélangez pas des piles de types différents, ni des piles usagées avec des piles neuves.
- Respectez l'environnement lorsque vous jetez les piles. L'élimination des piles peut être réglementée dans certaines régions. Consultez les autorités locales.
- Manipulez la télécommande avec soin. Ne la laissez pas tomber, ne la piétinez pas et ne renversez aucun liquide sur celle-ci.
- Ne placez pas la télécommande à proximité d'une source de chaleur, dans un endroit exposé à la lumière directe du soleil ou dans une pièce humide.

## Fonction sans fil de l'appareil

- N'utilisez pas cet appareil à proximité d'un équipement médical (stimulateur cardiaque, par exemple), car cela pourrait altérer le bon fonctionnement de ce dernier.
- Même si cet appareil émet/reçoit des signaux brouillés, soyez attentif aux éventuelles interceptions non autorisées. Nous ne pouvons être tenus responsables de tout problème que cela pourrait entraîner.

FR

## Mise au rebut du téléviseur



**Traitement des appareils électriques et électroniques en fin de vie**

**(Applicable dans les pays de l'Union Européenne et aux autres pays européens disposant de systèmes de collecte sélective)**

Ce symbole, apposé sur le produit ou sur son emballage, indique que ce produit ne doit pas être traité avec les déchets ménagers. Il doit être remis à un point de collecte approprié pour le recyclage des équipements électriques et électroniques. En vous assurant que ce produit est mis au rebut de façon appropriée, vous participez activement à la prévention des conséquences négatives que leur mauvais traitement pourrait provoquer sur l'environnement et sur la santé humaine. Le recyclage des matériaux contribue par ailleurs à la préservation des ressources naturelles. Pour toute information complémentaire au sujet du recyclage de ce produit, vous pouvez contacter votre municipalité, votre déchetterie locale ou le point de vente où vous avez acheté le produit.



**Elimination des piles et accumulateurs usagés**  
**(Applicable dans les pays de**

**l'Union Européenne et aux autres pays européens disposant de systèmes de collecte sélective)**

Ce symbole, apposé sur les piles et accumulateurs ou sur les emballages, indique que les piles et accumulateurs fournis avec ce produit ne doivent pas être traités comme de simples déchets ménagers. Sur certains types de piles, ce symbole apparaît parfois combiné avec un symbole chimique. Les symboles pour le mercure (Hg) ou le plomb (Pb) sont rajoutés lorsque ces piles contiennent plus de 0,0005% de mercure ou 0,004% de plomb. En vous assurant que ces piles et accumulateurs sont mis au rebut de façon appropriée, vous participez activement à la prévention des conséquences négatives que leur mauvais traitement pourrait provoquer sur l'environnement et sur la santé humaine. Le recyclage des matériaux contribue par ailleurs à la préservation des ressources naturelles. Pour les produits qui pour des raisons de sécurité, de performance ou d'intégrité de données nécessitent une connexion permanente à une pile ou à un accumulateur, il conviendra de vous rapprocher d'un service technique qualifié pour effectuer son remplacement. En rapportant votre appareil électrique en fin de vie à un point de collecte approprié vous assurez que la pile ou l'accumulateur incorporé sera traité correctement. Pour tous les autres cas de figure et afin d'enlever les piles ou accumulateurs en toute sécurité de votre appareil, reportez-vous au manuel d'utilisation. Rapportez les piles ou accumulateurs usagés au point de collecte approprié pour le recyclage. Pour toute information complémentaire au sujet du recyclage de ce produit ou des piles et accumulateurs, vous pouvez contacter votre municipalité, votre déchetterie locale ou le point de vente où vous avez acheté ce produit.



## Introducción

Gracias por elegir este producto Sony. Antes de utilizar el televisor, lea este manual atentamente y consérvelo para consultarlo en el futuro.

El fabricante de este producto es Sony Corporation, 1-7-1 Konan Minato-ku Tokyo, 108-0075 Japón. El representante autorizado para EMC y seguridad en el producto es Sony Deutschland GmbH, Hedelfinger Strasse 61, 70327 Stuttgart, Alemania. Para cualquier asunto relacionado con servicio o garantía por favor dirijase a la dirección indicada en los documentos de servicio o garantía adjuntados con el producto.

## Nota sobre la función de Televisión digital

- Toda función relacionada con la Televisión digital (DVB) sólo funcionará en los países o zonas donde se emitan señales digitales terrestres DVB-T/DVB-T2<sup>\*1</sup> (MPEG-2 y H.264/MPEG-4 AVC) o donde pueda acceder a un servicio de cable DVB-C (MPEG-2 y H.264/MPEG-4 AVC) compatible. Compruebe con su distribuidor local si puede recibir la señal DVB-T/DVB-T2<sup>\*1</sup> en su vivienda o pregunte a su operador de cable si su servicio de cable DVB-C puede funcionar de manera integrada con este televisor.
- El operador de cable puede cobrar por dicho servicio o exigirle que acepte sus términos y condiciones comerciales.
- Este televisor cumple las especificaciones de DVB-T/DVB-T2<sup>\*1</sup> y DVB-C, pero no se puede garantizar la compatibilidad con futuras emisiones digitales terrestres DVB-T/DVB-T2<sup>\*1</sup> y emisiones digitales por cable DVB-C.
- Es posible que algunas funciones de la televisión digital no estén disponibles en algunos países/regiones y que el cable DVB-C no funcione correctamente con algunos proveedores.



- No todos los modelos de televisor de las series HX y EX disponen de tecnología de emisión de vídeo digital T2<sup>\*1</sup> de segunda generación.

\*1 DVB-T2 no está disponible para los modelos de televisor de las series HX751/HX750/EX650/EX550. DVB-T2 está disponible para los modelos de televisor de las series HX753/EX653/EX553.



- La "x" que aparece en el nombre del modelo corresponde a los dígitos numéricos que hacen referencia al diseño, al sistema de color o de televisión.
- En el manual de instrucciones de este televisor, se incluye la explicación sobre la "Instalación del soporte de pared".
- Las ilustraciones que se utilizan en este manual pueden variar en función del modelo de televisor.
- Las ilustraciones del mando a distancia que se utilizan en este manual corresponden al modelo RM-ED047 a menos que se especifique lo contrario.
- Antes de utilizar el televisor, consulte la página 34 (Información de seguridad). Conserve este manual para consultarlo en el futuro.

## Información sobre las marcas comerciales

DVB es una marca registrada del Proyecto DVB.

HDMI, el logotipo HDMI y High-Definition Multimedia Interface son marcas comerciales o marcas comerciales registradas de HDMI Licensing LLC en Estados Unidos y en otros países.

DLNA®, el logotipo de DLNA y DLNA CERTIFIED® son marcas comerciales, marcas de servicio o marcas de certificación de Digital Living Network Alliance.

DivX®, DivX Certified® y los logotipos correspondientes son marcas comerciales de Rovi Corporation o sus filiales y se utilizan con licencia.

ACERCA DE VÍDEO DIVX: DivX® es un formato de vídeo digital creado por DivX, LLC, una filial de Rovi Corporation. Este dispositivo oficial DivX Certified® puede reproducir vídeo DivX. Visite [divx.com](http://divx.com) para obtener más información y aplicaciones de software para convertir sus archivos a archivos de vídeo DivX.

ACERCA DE DIVX VIDEO-ON-DEMAND: este dispositivo DivX Certified® debe registrarse para poder reproducir películas DivX Video-on-Demand (VOD). Para obtener su código de registro, busque la sección DivX VOD en el menú de configuración del dispositivo. Vaya a [vod.divx.com](http://vod.divx.com) para obtener más información sobre el proceso de registro.

Fabricado bajo licencia de Dolby Laboratories. Dolby y el símbolo con una doble D son marcas comerciales de Dolby Laboratories.

"BRAVIA" y BRAVIA son marcas comerciales de Sony Corporation.

TrackID es una marca comercial o marca comercial registrada de Sony Ericsson Mobile Communications AB.

Tecnología de reconocimiento de vídeo y música y datos relacionados proporcionados por Gracenote®. Gracenote es el estándar de industria en tecnología de reconocimiento de música y prestación de contenido relacionado. Para obtener más información, visite [www.gracenote.com](http://www.gracenote.com). CD, DVD, Blu-ray Disc, y datos relacionados con música y vídeo de Gracenote, Inc., copyright © 2000-presente Gracenote. Software Gracenote, copyright © 2000-presente Gracenote. Una o más patentes propiedad de Gracenote se aplican a este producto y servicio. Visite el sitio web de Gracenote para ver una lista no exhaustiva de las patentes de Gracenote que se aplican. Gracenote, CDDB, MusicID, MediaVOCS, el logotipo de Gracenote y el logotipo "Powered by Gracenote" también son marcas comerciales o marcas comerciales registradas de Gracenote en los Estados Unidos y/u otros países.

Opera® Browser from Opera Software ASA. Copyright 1995-2012 Opera Software ASA. All rights reserved.

Wi-Fi Direct es una marca de Wi-Fi Alliance.

"Blu-ray Disc", "Blu-ray" y el logotipo de "Blu-ray Disc" son marcas comerciales de Blu-ray Disc Association.

El logotipo de "Sony Entertainment Network" y "Sony Entertainment Network" son marcas comerciales de Sony Corporation.



HIGH-DEFINITION MULTIMEDIA INTERFACE



## Nota sobre la señal inalámbrica

1. Por medio de la presente, Sony Corporation declara que esta unidad cumple con los requisitos esenciales y cualesquiera otras disposiciones aplicables o exigibles de la Directiva 1999/5/CE.

Para mayor información, por favor consulte el siguiente URL:

<http://www.compliance.sony.de/>



2. Aviso para los clientes: la siguiente información solamente es aplicable a los equipos comercializados en los países que cumplan las directivas de la UE.

El sistema inalámbrico de televisión puede utilizarse en los siguientes países:

Alemania, Austria, Bélgica, Bulgaria, Chipre, Dinamarca, Eslovaquia, Eslovenia, España, Estonia, Finlandia, Francia, Grecia, Hungría, Irlanda, Islandia, Italia, Letonia, Liechtenstein, Lituania, Luxemburgo, Malta, Noruega, Países Bajos, Polonia, Portugal, Reino Unido, República Checa, Rumania, Suecia, Suiza y Turquía.

Este producto puede utilizarse en otros países no europeos.

## Sistema de televisión inalámbrico - Información legislativa

### Para clientes de Italia

El uso de la red RLAN está controlado: -

- En lo relativo al uso particular, según el Decreto legislativo de 1/8/2003, núm. 259 ("Código de comunicaciones electrónicas"). Concretamente, el artículo 104 establece los supuestos en que resulta obligatorio obtener una autorización general, mientras que el artículo 105 regula los supuestos en que se permite un uso sin restricciones.
- En lo relativo al acceso RLAN público a redes y servicios de telecomunicaciones según el Decreto ministerial 28/5/2003 y las sucesivas enmiendas y el artículo 25 (autorización general para redes y servicios de comunicaciones electrónicas) del Código de comunicaciones electrónicas.

### Para clientes de Noruega

El uso de este equipo de radio no está autorizado en la zona geográfica situada dentro del radio de 20 km del centro de Ny-Ålesund, Svalbard.

### Para clientes de Chipre

El usuario final debe registrar los dispositivos RLAN (o WAS o Wi-Fi) en el Departamento de Comunicaciones Electrónicas (P.I. 365/2008 y P.I. 267/2007).

P.I. 365/2008 corresponde a la Orden de radiocomunicaciones (categorías de emisoras sujetas a autorización general y registro) del año 2008.

P.I. 267/2007 corresponde a la autorización general para el uso de frecuencias de radio por parte de redes de área local por radio y sistemas de acceso inalámbrico, lo que incluye las redes de área local por radio (WAS/RLAN).

### Para clientes de Francia

La función WLAN ("Wi-Fi") de este TV LCD se usará exclusivamente en el interior de edificios. Cualquier uso de la función WLAN ("Wi-Fi") de este TV LCD en el exterior está prohibido en el territorio francés. Asegúrese de que la función WLAN ("Wi-Fi") de este TV LCD está desactivada antes de utilizar la unidad en el exterior. (ART Decision 2002-1009 modificada por la ART Decision 03-908, referente a las restricciones de utilización de radiofrecuencias.)

### Ubicación de la etiqueta identificativa

Las etiquetas correspondientes al Número de modelo, a la Fecha de producción (mes/año) y al voltaje de la Fuente de alimentación (de acuerdo con las normas de seguridad aplicables) se encuentran situadas en la parte posterior del televisor o el embalaje.

ES

# Acerca de este manual

## (Manual de instrucciones)

Este manual explica cómo configurar su televisor. Para obtener más información sobre cómo utilizar el televisor BRAVIA, consulte el “Manual electrónico”.

### Manual de instrucciones

Explica cómo configurar el televisor y aspectos como las conexiones, la configuración inicial y las operaciones básicas.



**Para obtener más información, pulse el botón i-MANUAL.**



### Manual electrónico (i-Manual)

Explica cómo utilizar las funciones. Consulte página 23 para obtener información sobre cómo utilizar el i-Manual.

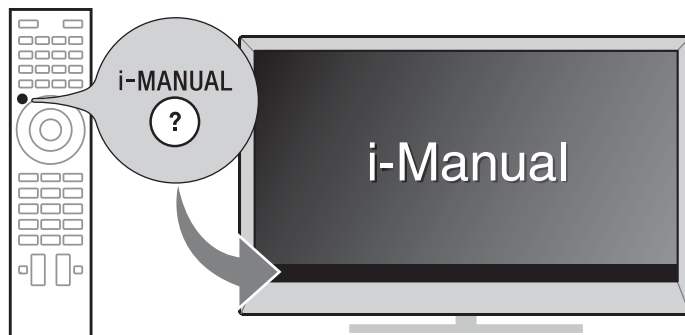

Las imágenes y las ilustraciones utilizadas en este manual pueden no coincidir con la pantalla real.



# Índice

## Procedimientos iniciales

Comprobación de los accesorios .....	6
Colocación de las pilas en el mando a distancia .....	6
1: Instalación del soporte de sobremesa.....	7
2: Ajuste del ángulo de visión del televisor.....	9
3: Conexiones.....	10
4: Cómo evitar la caída del televisor .....	13
5: Sujeción de los cables .....	14
6: Conexión del televisor a Internet.....	15
7: Realización de la configuración inicial .....	16

ES

## Uso del televisor BRAVIA

<b>Ver la televisión</b> ▶ .....	<b>18</b>
Selección de diversas funciones y ajustes (menú Inicio) .....	20
Ver vídeo por Internet.....	22

## Buscar las instrucciones

<b>Buscar las instrucciones en el manual electrónico (i-Manual)</b> ▶ .....	<b>23</b>
---	-----------

## Información complementaria

Solución de problemas .....	25
Especificaciones .....	26
Instalación de los accesorios (Soporte de pared).....	30
Información de seguridad .....	34
Precauciones.....	36

# Comprobación de los accesorios

**Mando a distancia (1)**

**Pilas tamaño AAA (Tipo R03) (2)**

**Soporte de sobremesa (1)\*<sup>1</sup>**

**Tornillos de fijación para soporte de sobremesa (M5 x 16) (3)**

(excepto el modelo KDL-26/22EX55x)

**Tornillos de fijación para soporte de sobremesa (M5 x 16) (2)**

(sólo los modelos KDL-26/22EX55x)

**Tornillos de montaje para soporte de sobremesa (M5 x 16) (4)**

(sólo los modelos KDL-55HX75x)

**Tornillos de montaje para soporte de sobremesa (M5 x 16) (2)**

(sólo los modelos KDL-46/40/32HX75x, KDL-46/40/32EX65x)

**Gafas 3D (pila incluida) (2)**

(sólo los modelos KDL-55/46/40/32HX751)

**Funda de las Gafas 3D (2)**

(sólo los modelos KDL-55/46/40/32HX751)

**Manual de instrucciones (este manual) y otros documentos**

\*<sup>1</sup> Consulte el folleto del soporte de sobremesa suministrado para montar el soporte de sobremesa.

# Colocación de las pilas en el mando a distancia

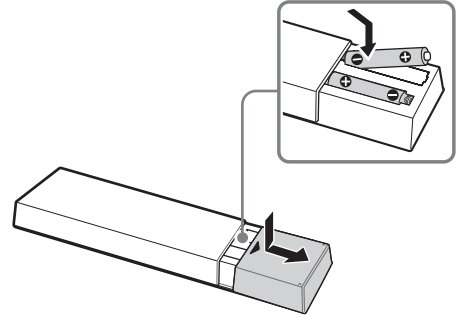

- 1** Retire la capa de protección.
- 2** Presione y deslice la tapa para abrirla.

# 1: Instalación del soporte de sobremesa

Consulte el folleto suministrado con el soporte de sobremesa para obtener información acerca de la instalación correcta.

- 1 Coloque el televisor sobre el soporte de sobremesa.

## KDL-55HX75x

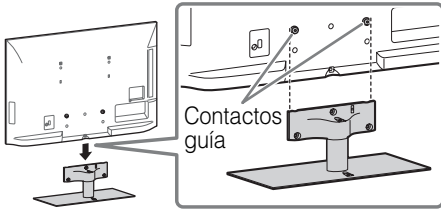

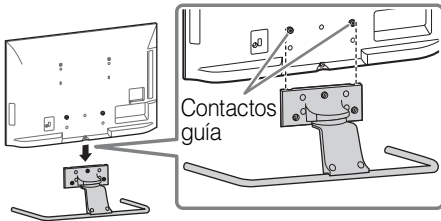

## KDL-46/40/32HX75x, KDL-46/40/32EX65x

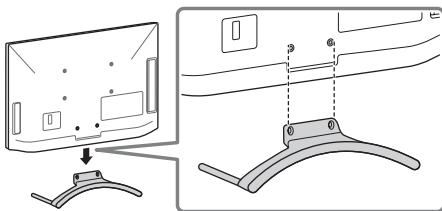

- Alinee el televisor desde la parte superior y deslicelo hasta que los contactos guía no se vean.

## KDL-26/22EX55x



- 2 Fije el televisor al soporte de sobremesa utilizando los tornillos suministrados. Las flechas  indican la posición de los orificios de los tornillos utilizados para fijar el soporte de sobremesa.

## KDL-55HX75x

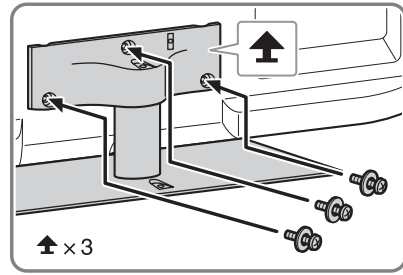

## KDL-46/40/32HX75x, KDL-46/40/32EX65x

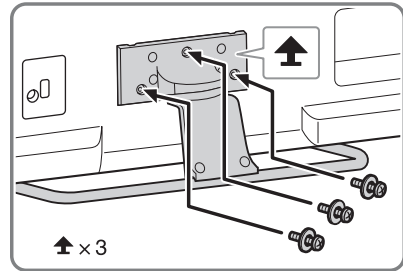

## KDL-26/22EX55x

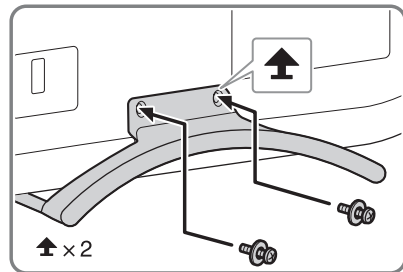

- Si utiliza un destornillador eléctrico, ajuste el par en 1,5 N·m {15 kgf·cm} aproximadamente.
- La posición predeterminada es de aproximadamente 6°. Para modificar el ángulo y optar por la posición vertical, consulte la página 9 (2: Ajuste del ángulo de visión del televisor) (sólo los modelos KDL-46/40/32HX75x, KDL-46/40/32EX65x).

## Extracción del soporte de sobremesa del televisor

Para retirar el soporte de sobremesa del televisor, extraiga los tornillos  fijados en el paso 2.



- No extraiga el soporte de sobremesa para otros fines que no sean el de instalar los accesorios correspondientes en el televisor.
- Cuando retire el soporte de sobremesa del televisor, coloque la pantalla hacia abajo en una superficie estable que sea más grande que el televisor.
- Para evitar daños en la superficie de la pantalla LCD, asegúrese de colocar un paño suave en la superficie.
- Asegúrese de que el televisor está en posición vertical antes de encenderlo. El televisor no debe accionarse con la pantalla LCD boca abajo, para evitar irregularidades en la imagen.

### KDL-46/40/32HX75x, KDL-46/40/32EX65x

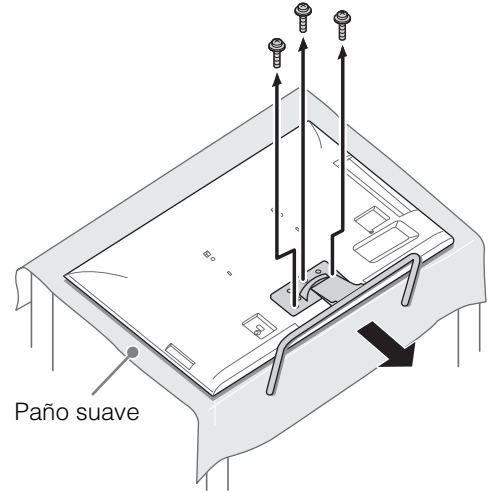

### KDL-26/22EX55x

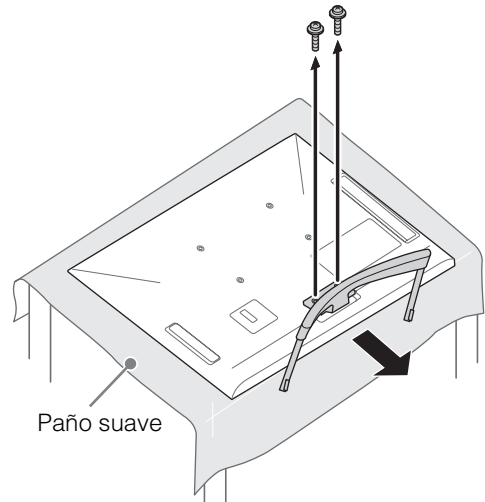

### KDL-55HX75x

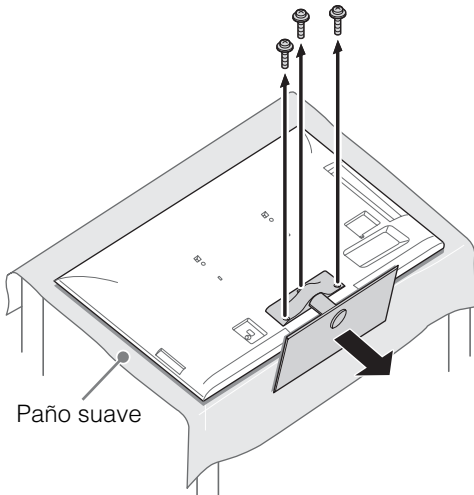

## 2: Ajuste del ángulo de visión del televisor

El televisor puede ajustarse dentro de los ángulos de la figura siguiente.

### ■ Ajuste del ángulo (pivotar) (excepto el modelo KDL-26/22EX55x)



- Cuando ajuste el ángulo, sujete el soporte con una mano para evitar que el soporte resbale o que el televisor vuelque.

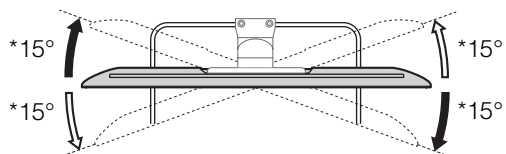

### ■ Ajuste del ángulo (inclinarse) (excepto el modelo KDL-55HX75x)

KDL-46/40/32HX75x,  
KDL-46/40/32EX65x

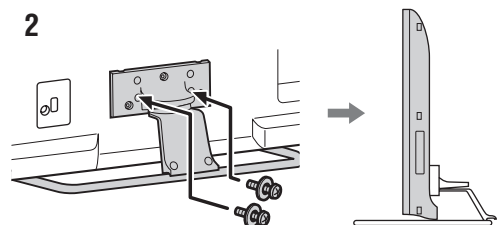
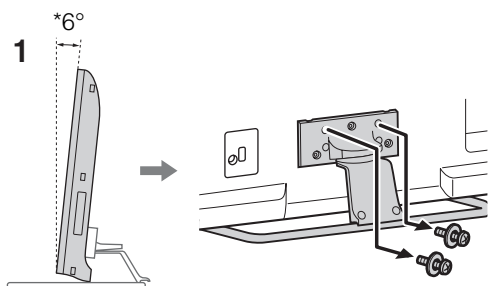

KDL-26/22EX55x

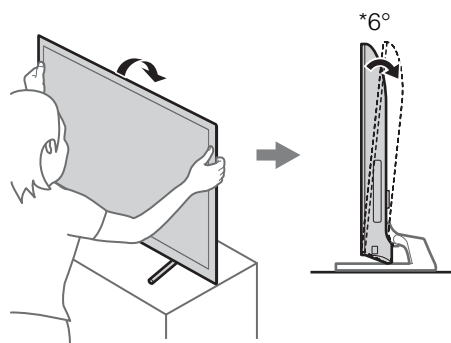

\* El valor del ángulo es aproximado.



- Compruebe que no haya objetos delante del televisor.

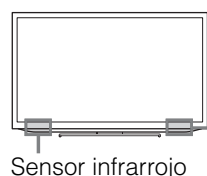

Transmisor síncrono  
3D (sólo los modelos  
KDL-55/46/40/  
32HX75x)

ES

# 3: Conexiones



- Utilice un conector de cable de antena de un grosor máximo de 14 mm.
- Utilice un conector de cable HDMI de 12 mm (grosor) x 21 mm (anchura).

## Conexión a una antena/ descodificador/ grabadora (por ejemplo, grabadora de DVD)

- Para conectar un descodificador/  
grabadora (por ejemplo, grabadora  
de DVD) que disponga de  
euroconector

KDL-55/46/40/32HX75x,  
KDL-46/40/32EX65x

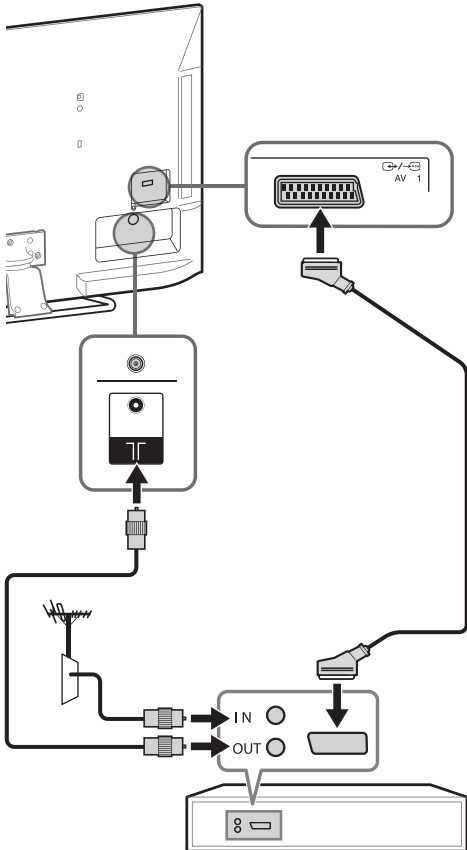

Descodificador/grabadora (por ejemplo,  
grabadora de DVD)

KDL-26/22EX55x

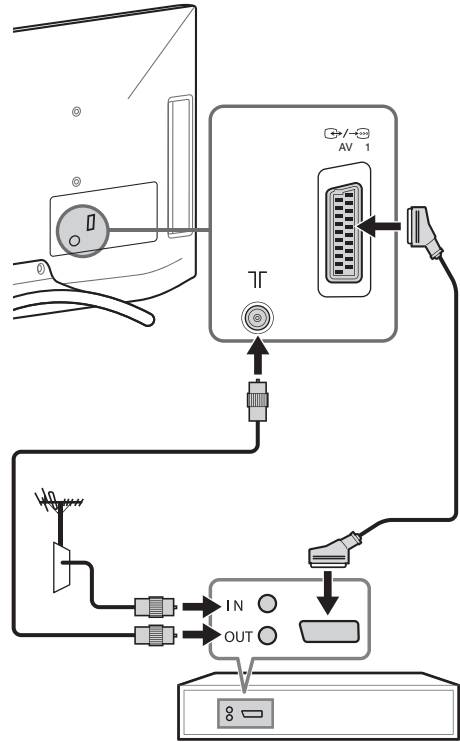

Descodificador/grabadora (por ejemplo,  
grabadora de DVD)



- Para esta conexión es recomendable utilizar un Cable SCART Universal de tipo Ángulo recto.

- Para conectar un descodificador/grabadora (por ejemplo, grabadora de DVD) que disponga de HDMI

KDL-55/46/40/32HX75x,  
KDL-46/40/32EX65x

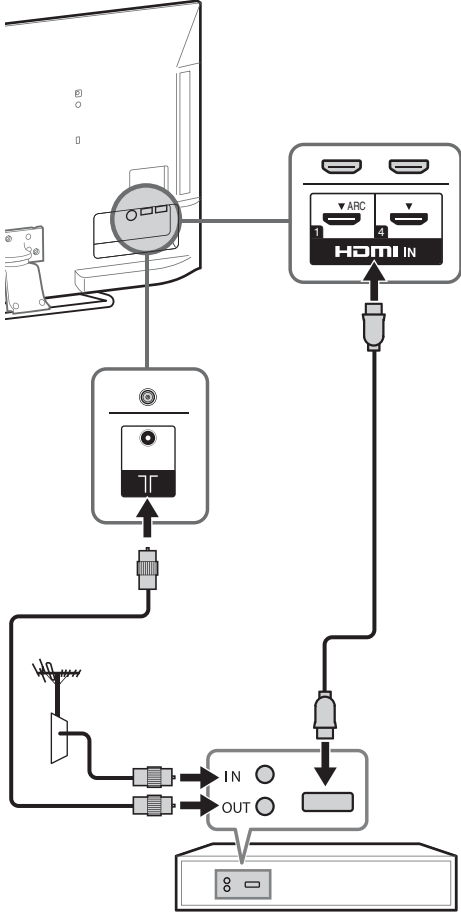

Descodificador/grabadora (por ejemplo, grabadora de DVD)

KDL-26/22EX55x

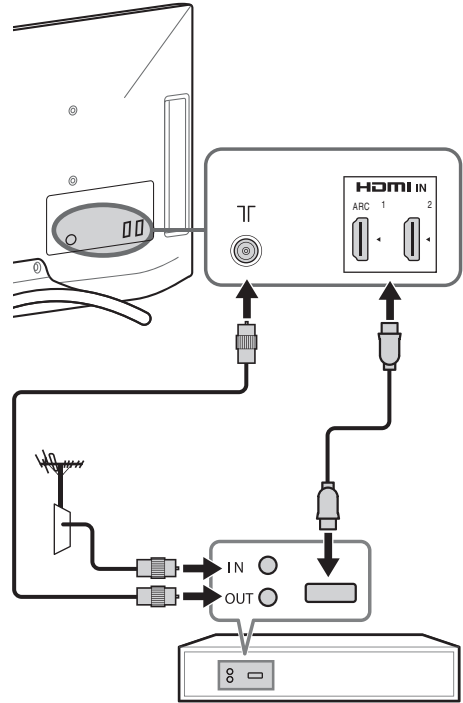

Descodificador/grabadora (por ejemplo, grabadora de DVD)

ES

# Conexión de dispositivos de audio/vídeo

KDL-55/46/40/32HX75x,  
KDL-46/40/32EX65x

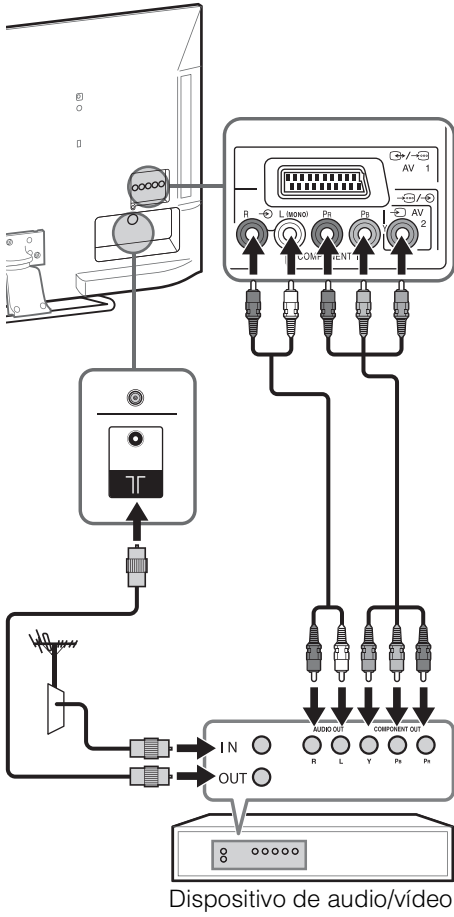

# KDL-26/22EX55x

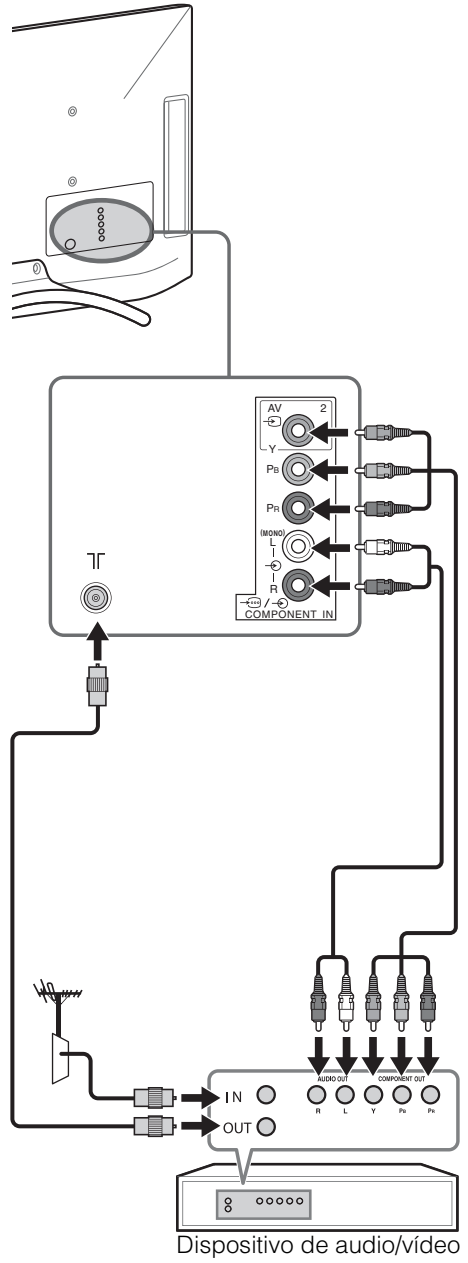



# 4: Cómo evitar la caída del televisor

KDL-26/22EX55x

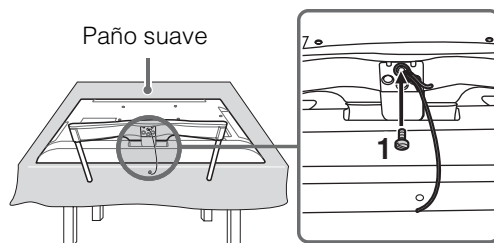

KDL-55HX75x

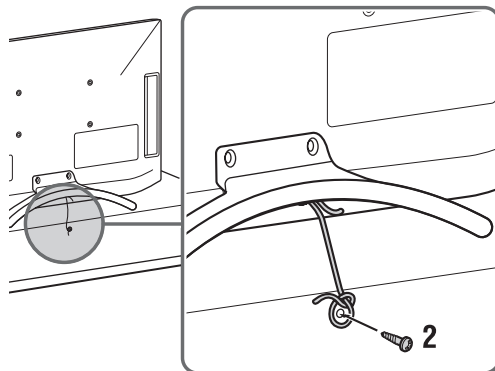
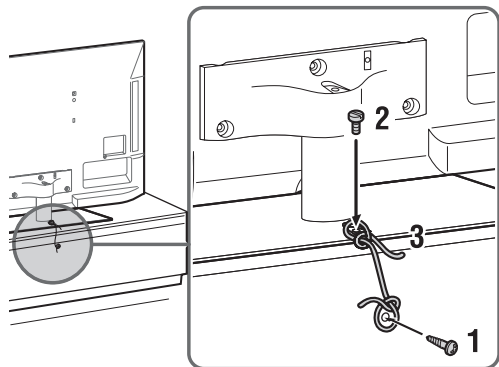

ES

KDL-46/40/32HX75x,  
KDL-46/40/32EX65x

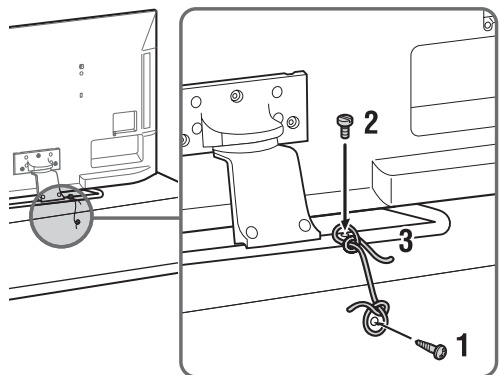

- Antes de colocar el tornillo para metal, coloque la pantalla boca abajo sobre una superficie estable de mayor tamaño que el televisor.
- Para evitar dañar la superficie de la pantalla LCD, asegúrese de proteger la superficie con un paño suave.

- 1** Coloque un tornillo para metales (M4, no suministrado) en el orificio del televisor y ate el tornillo con una cuerda resistente (no suministrada).
- 2** Coloque un tornillo para madera (4 mm de diámetro, no suministrado) en el pedestal del televisor. A continuación, ate la cuerda al tornillo para madera.

- 1** Coloque un tornillo para madera (4 mm de diámetro, no suministrado) en el pedestal del televisor.
- 2** Coloque un tornillo para metales (M4, no suministrado) en el orificio del televisor.
- 3** Ate el tornillo para madera y el tornillo para metales con una cuerda resistente (no suministrado).

La longitud del tornillo mecánico M4 varía en función del diámetro del cable. Tome como referencia la siguiente ilustración.

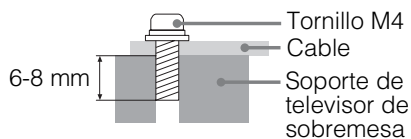

# 5: Sujeción de los cables

KDL-26/22EX55x

Antes de unir los cables en un haz, retire el soporte para el cable de la cubierta del cable de alimentación. Vuelva a utilizar el soporte para el cable para juntar los otros cables.



- No sujete el cable de alimentación junto con otros cables.

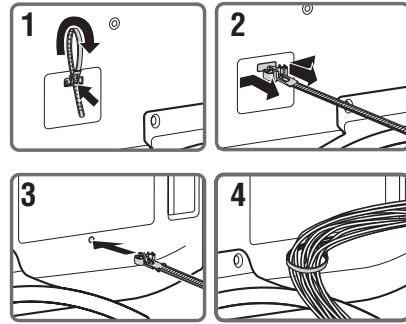

KDL-55HX75x

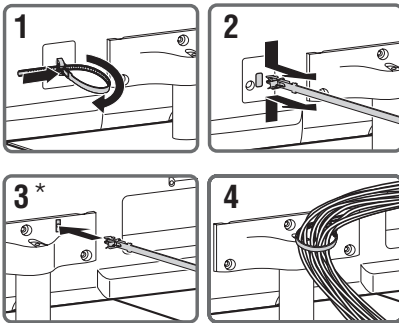

KDL-46/40/32HX75x,  
KDL-46/40/32EX65x

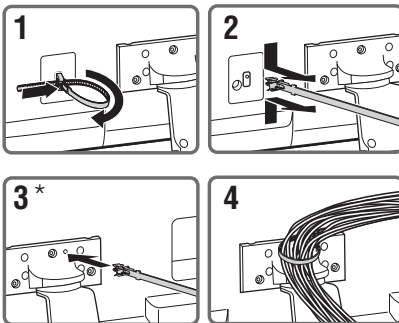

\* Cuando realice la instalación en la pared, fije la sujeción para cables debajo de los terminales.

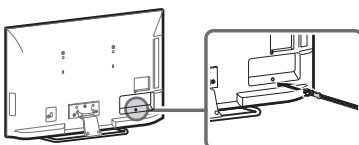

# 6: Conexión del televisor a Internet

Si conecta este televisor a Internet, se pueden utilizar distintas funciones: visualización de una fotografía y su ubicación en el mapa, vídeos de Internet, etc. Para obtener más información sobre las funciones, consulte el i-Manual.



- Tendrá que contratar un proveedor de servicios de Internet para conectarse a Internet.

## Preparación de una red cableada

**KDL-55/46/40/32HX75x,  
KDL-46/40/32EX65x**

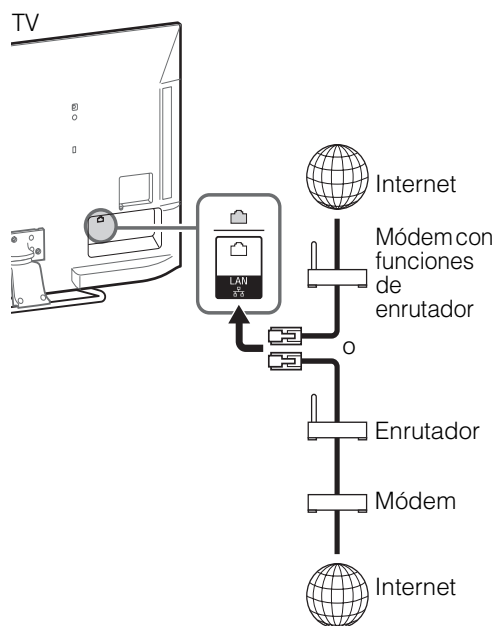

**KDL-26/22EX55x**

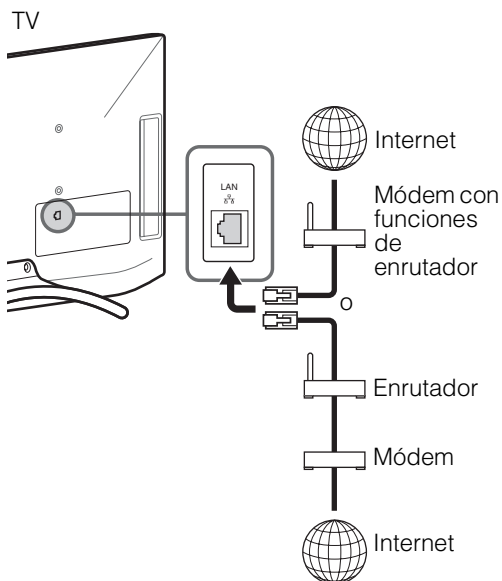

ES



- Para las conexiones LAN, utilice un cable de Categoría 7 (no suministrado).

## Preparación de una red LAN inalámbrica

El dispositivo LAN inalámbrico integrado permite acceder a Internet y a su red local. Con esta función, puede conectar con una LAN inalámbrica y disfrutar de la red en un entorno sin cables. Antes de configurar la función LAN inalámbrica del televisor, asegúrese de configurar un enrutador de red LAN inalámbrica.

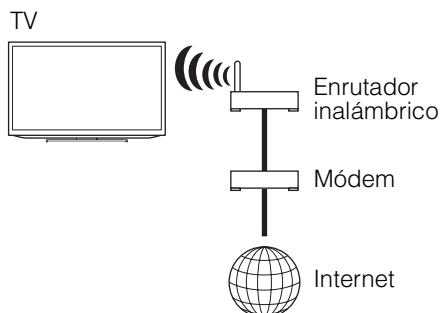

# 7: Realización de la configuración inicial

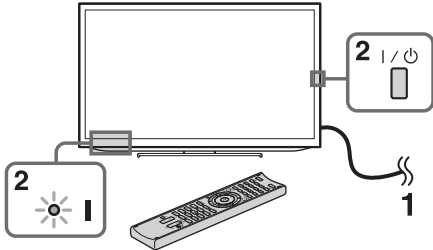

**1** Conecte el televisor a la toma de corriente.

**2** Pulse I/⏻ en el televisor. El indicador I (alimentación) se iluminará de color verde.

Cuando encienda el televisor por primera vez, aparecerá el menú Idioma en la pantalla.



- Cuando se enciende el televisor por primera vez, este necesita un procesamiento interno para la optimización antes de poder realizar la configuración inicial. No habrá imagen ni sonido y el indicador de tiempo de la parte delantera del televisor parpadeará en naranja durante unos 40 segundos. No apague el televisor durante este proceso. Este proceso ya se realiza en la fábrica en el caso de algunos televisores.



**3** Pulse ⏪/⏩ para seleccionar un elemento y, a continuación, pulse ⊕. Siga las instrucciones que aparecen en pantalla.

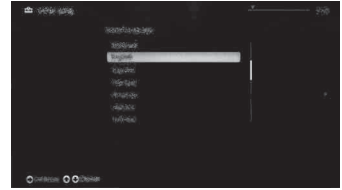
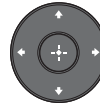

## Sintonía automática digital:

"Antena" o "Cable":

Seleccione "Antena" para recibir emisiones de televisión terrestre por una antena externa. Seleccione "Cable" si está suscrito a televisión por cable pero no utiliza un descodificador externo. Cuando seleccione "Cable", es recomendable que seleccione "Búsqueda Rápida" para efectuar una sintonización rápida. Ajuste "Frecuencia" e "ID de Red" en función de la información suministrada por su proveedor de cable. Si no encuentra ningún canal mediante el uso de "Búsqueda Rápida", inténtelo con "Búsqueda Completa" (aunque puede llevar algún tiempo).



- En algunos países, puede seleccionar "Antena" en lugar de "Cable" para recibir programas de televisión por cable.
- "Búsqueda Completa" puede no estar disponible en función de la región o país.

**Ordenación Progra.:** permite cambiar el orden de almacenamiento de los canales analógicos en el televisor.

- 1** Pulse ⏪/⏩ para seleccionar el canal que desea desplazar a una nueva posición y, a continuación, pulse ⊕.
- 2** Pulse ⏪/⏩ para seleccionar la nueva posición del canal y, a continuación, pulse ⊕.



- También es posible sintonizar canales manualmente.

**Configuración de red:** permite configurar los ajustes de Internet. Seleccione “Auto” para conectarse a la red automáticamente. Seleccione “Personal” para establecer la conexión manualmente. Si no tiene acceso a Internet o desea configurarlo más adelante, seleccione “Omitir”.



- Si utiliza seguridad WEP, seleccione “Personal” → “Configuración inalámbrica” → “Buscar”. A continuación, seleccione el nombre de red (SSID) con el que desee conectarse. Si no encuentra el nombre de red que busca, seleccione “[Definir manualmente]” y pulse ⊕ para introducir el nombre de la red.
- Utilice el adaptador de red LAN inalámbrica USB opcional para conectar con su enrutador inalámbrico (o punto de acceso) a 5 GHz. Inserte el adaptador de red LAN inalámbrica USB y ajuste “Modo en espera para Wi-Fi Direct” en “No”. Pulse **HOME** y, a continuación, seleccione “Ajustes” → “Red” → “Modo en espera para Wi-Fi Direct” → “No”.
- Para configurar “Configuración de red” más adelante, pulse **HOME** y seleccione “Ajustes” → “Red” → “Configuración de red”.

# Ver la televisión

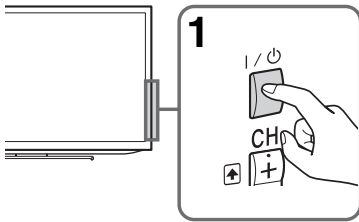

## 1 Encienda el televisor.

Pulse I/⏻ en el televisor o el mando a distancia para encenderlo.

## 2 Seleccione un modo.

ANALOG  
DIGITAL

## 3 Seleccione un canal de televisión o una entrada.

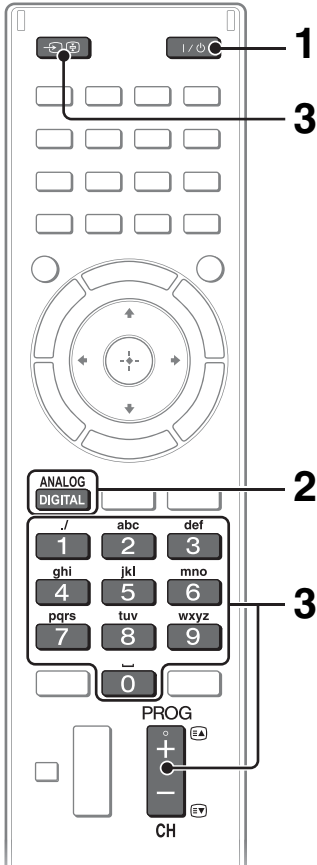
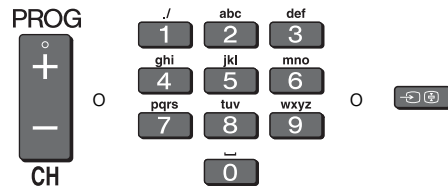

### ■ Para seleccionar canales digitales

Utilice 0-9. Para el número de canal 10 y posteriores, pulse rápidamente el siguiente dígito.

## Ver contenidos en 3D (sólo los modelos KDL-55/46/40/32HX75x)

Con esta opción podrá disfrutar de toda la emoción del 3D, como videojuegos en 3D estereoscópico y discos Blu-ray Disc en 3D. Consulte el i-Manual, y también el manual de instrucciones suministrado con las gafas 3D, para obtener información sobre cómo configurar los ajustes 3D o visualizar contenidos en 3D.

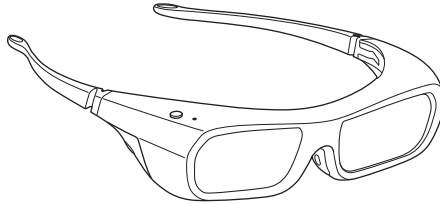

ES

## Botones de uso frecuente

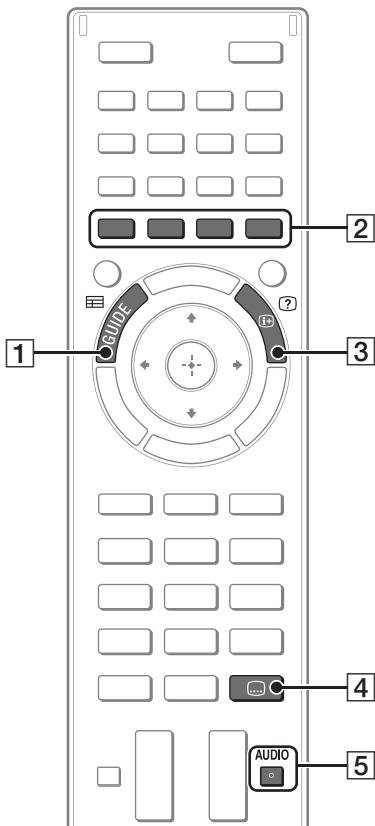

### 1 **GUIDE**

Muestra la guía de programas digitales.

### 2 **Botones de colores**

Si los botones de colores se encuentran disponibles, aparecerá una guía de uso en la pantalla.

### 3 **Información/Mostrar texto**

Muestra el número de canal, detalles de los programas y el reloj.

### 4 **Configuración de subtítulos**

Puede activar y desactivar los subtítulos mientras disfruta de una emisión digital.

### 5 **AUDIO**

Puede seleccionar el sonido o el idioma secundario de los subtítulos durante una emisión múltiple (solo emisiones digitales).

# Selección de diversas funciones y ajustes (menú Inicio)

Es posible seleccionar las funciones del televisor desde el menú Inicio.

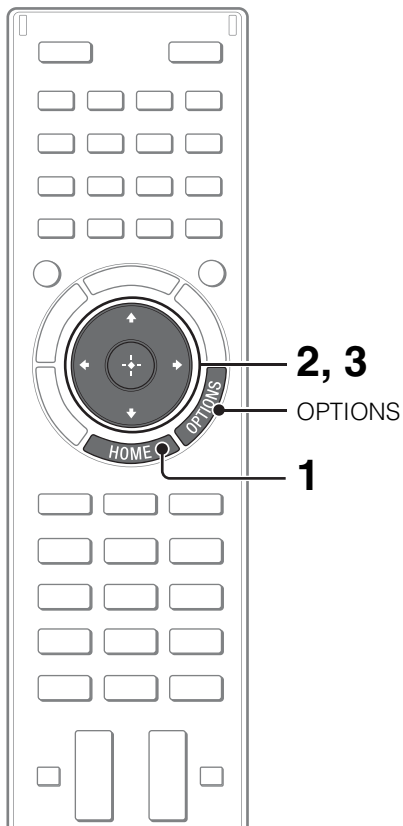

El siguiente ejemplo muestra cómo seleccionar un elemento y modificar la configuración del televisor.

## 1 Pulse HOME.



## 2 Pulse $\leftarrow/\rightarrow$ para seleccionar la categoría (Ajustes).

El contenido de "Ajustes" aparece a la derecha.

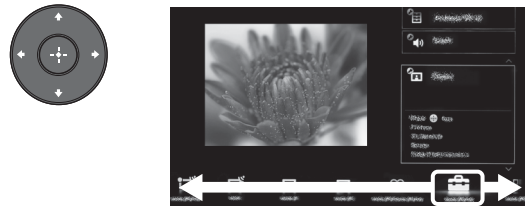

Consulte página 21 (Lista de categorías) para las demás categorías.

## 3 Pulse $\uparrow/\downarrow$ para seleccionar "Visualización" y, a continuación, pulse $\oplus$ .



## 4 Modifique la configuración.

### ■ Para salir del menú Inicio

Pulse **HOME**.

### ■ Para seleccionar con el botón **OPTIONS**

Pulse **OPTIONS**.

Aparece una lista de las funciones útiles y de los accesos directos del menú. Los elementos del menú varían en función de la entrada y/o del contenido actuales.





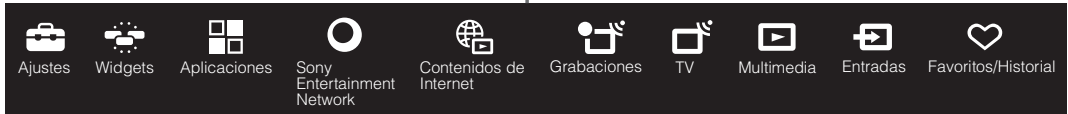







## Lista de categorías



ES

Las categorías están disponibles en función de la región y el país.

	<b>Ajustes</b>	Muestra los ajustes (de imagen, sonido o tonos de las teclas) para personalizar el televisor.
	<b>Widgets</b>	Permite el acceso a los Widgets.
	<b>Aplicaciones</b>	Inicia aplicaciones que requieren conexión a Internet.
	<b>Sony Entertainment Network</b>	Permite la selección de contenidos del servicio en línea "SEN" (Sony Entertainment Network).
	<b>Contenidos de Internet</b>	Permite el acceso a servicios de Internet para el televisor.
	<b>Grabaciones</b>	Permite realizar grabaciones con temporizador en un dispositivo USB HDD conectado y seleccionar los contenidos grabados que desee reproducir.
	<b>TV</b>	Permite seleccionar una lista de canales de televisión, o una guía de programas.
	<b>Multimedia</b>	Permite seleccionar archivos multimedia (foto, música o vídeo) y reproducirlos desde un dispositivo de memoria USB conectado o la red local.
	<b>Entradas</b>	Permite seleccionar dispositivos conectados al televisor.
	<b>Favoritos/Historial</b>	Muestra los elementos de Favoritos y los visualizados recientemente.

# Ver vídeo por Internet

Esta función permite acceder a contenidos de Internet y disfrutar de un amplio abanico de opciones de entretenimiento a medida directamente en el televisor. Con esta función podrá disfrutar de contenidos de vídeo, como películas o dibujos animados. Para utilizar la función, necesitará una conexión a Internet de banda ancha. Para obtener más información, consulte página 15 (6: Conexión del televisor a Internet).

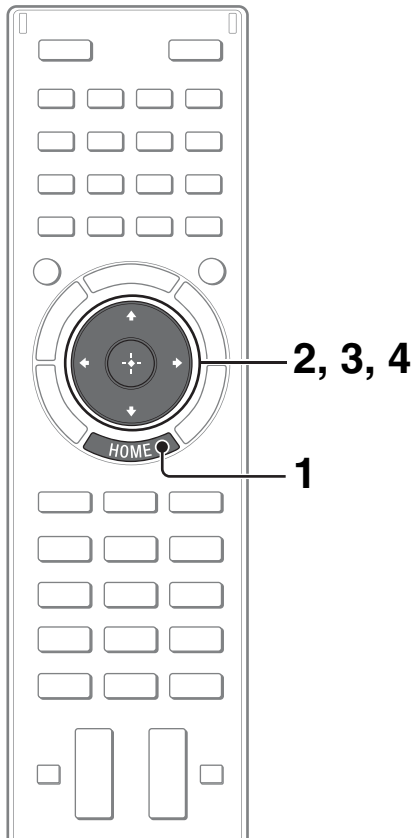

## 1 Pulse HOME.



## 2 Pulse $\leftarrow/\rightarrow$ para seleccionar la categoría (Contenidos de Internet).

## 3 Pulse $\uparrow/\downarrow$ para seleccionar “Vídeo por Internet” y, a continuación, pulse $\oplus$ .

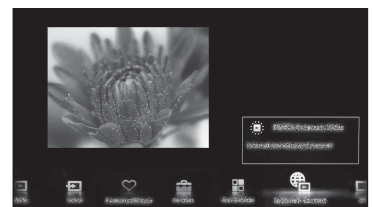

## 4 Pulse $\uparrow/\downarrow/\leftarrow/\rightarrow$ para resaltar el contenido que desee y, a continuación, pulse $\oplus$ .

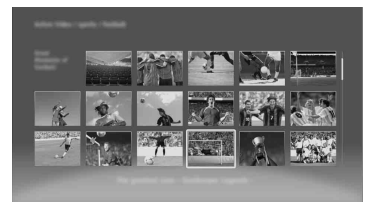
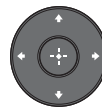

- Si tiene problemas con esta función, compruebe si la conexión a Internet funciona correctamente.
- La interfaz de los contenidos de Internet depende de los proveedores de contenidos de Internet.
- Los servicios bloquean los contenidos de vídeo en función de la configuración de “Bloqueo TV” del televisor. Algunos proveedores de servicios no admiten esta función.
- Para actualizar los servicios de Vídeo por Internet, pulse **HOME** y seleccione “Ajustes” → “Red” → “Actualiz. el contenido de Internet”.

# Buscar las instrucciones en el manual electrónico (i-Manual)

El manual de instrucciones viene incorporado en el televisor BRAVIA y se puede visualizar en la pantalla.

Para obtener más información sobre las características del televisor, puede acceder al i-Manual simplemente tocando un botón.

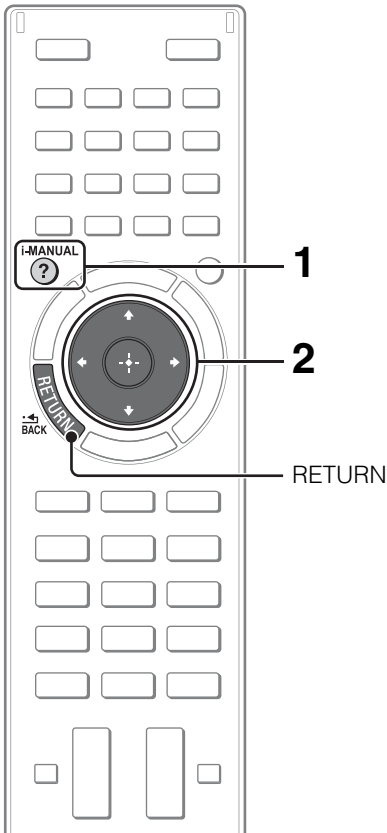

## 1 Pulse i-MANUAL.

i-MANUAL



## 2 Seleccione una opción.

1 Pulse  $\leftarrow/\rightarrow$  para seleccionar un elemento.

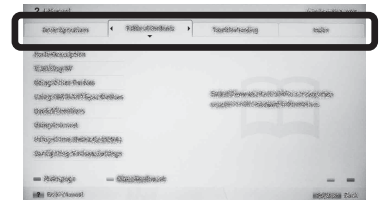

2 Pulse  $\uparrow/\downarrow/\leftarrow/\rightarrow$  para seleccionar un elemento y, a continuación, pulse  $\oplus$ .

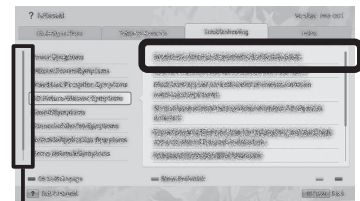

Barra de desplazamiento\*

\* Si aparece una barra de desplazamiento, pulse  $\downarrow$  varias veces para mostrar más opciones.

Aparece la página del elemento seleccionado.

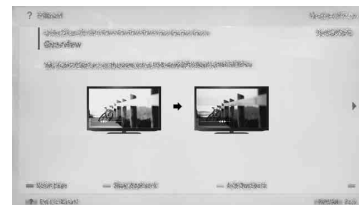

- Puede pasar las páginas con la opción  $\leftarrow/\rightarrow$ . Pulse **RETURN** para volver a la página anterior.

## Guardar páginas visualizadas con frecuencia (Marcadores)

Puede guardar las páginas visualizadas con más frecuencia y acceder a las mismas cuando desee.

### ■ Para guardar una página

En la página que desee establecer como marcador, pulse el botón amarillo en el mando a distancia.



### ■ Para acceder a la página seleccionada como marcador

Cuando aparezca el i-Manual, pulse el botón verde en el mando a distancia para ver la lista de marcadores. Pulse  $\leftarrow/\rightarrow$  para seleccionar el elemento que desee y, a continuación, pulse  $\oplus$ .



- Para volver a la página anterior, pulse  $\leftarrow$ .

### ■ Para eliminar un marcador

Cuando aparezca la página establecida como marcador, pulse el botón amarillo en el mando a distancia.

## Mostrar de nuevo la página mientras se utiliza el televisor

Puede alternar entre la pantalla del i-Manual y la pantalla del televisor. Esta función permite acceder a las instrucciones del i-Manual mientras utiliza el televisor BRAVIA. Pulse **i-MANUAL** para alternar entre la pantalla del i-Manual mostrada anteriormente y la pantalla del televisor.



Pantalla del i-Manual mostrada anteriormente



Pantalla del televisor BRAVIA

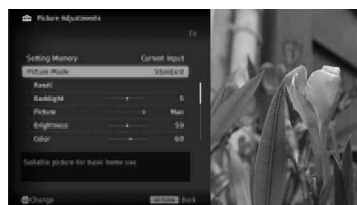

- Para saltar a la página superior del i-Manual, pulse el botón rojo del mando a distancia. También puede pulsar **HOME** y seleccionar "Ajustes"  $\rightarrow$  "i-Manual" para saltar a la página superior del i-Manual.
- Al apagar el televisor o ponerlo en espera, el i-Manual aparecerá desde la página superior al seleccionar "i-Manual".

# Solución de problemas



## Cuando el indicador (en espera) parpadea, cuente cuántas veces parpadea (el intervalo de tiempo es de tres segundos).

Pulse **I**/ en el televisor para apagarlo, desconecte el cable de alimentación e informe a su distribuidor o al centro de servicio técnico de Sony sobre el parpadeo del indicador (número de parpadeos).









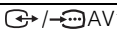
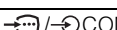

## Cuando el indicador (en espera) no parpadea, compruebe los elementos de las tablas que se indican a continuación.

Consulte también la sección “Solución de problemas” del i-Manual. Si el problema persiste, solicite al personal de servicio especializado que repare el televisor.

ES

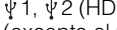
Problema	Explicación/Solución
Ausencia de imagen (la pantalla aparece oscura) y de sonido.	<ul style="list-style-type: none"><li>• Revise la conexión de la antena/cable.</li><li>• Conecte el televisor a la toma de corriente y, a continuación, pulse <b>I</b>/ en el televisor.</li><li>• Si el indicador  (en espera) se ilumina en rojo, pulse <b>I</b>/ en el mando a distancia.</li></ul>
Aparecen pequeños puntos negros y/o brillantes en la pantalla.	<ul style="list-style-type: none"><li>• La pantalla está compuesta de píxeles. Los pequeños puntos negros y/o brillantes (píxeles) no son síntoma de un funcionamiento defectuoso.</li></ul>
No se puede sintonizar determinados programas.	<ul style="list-style-type: none"><li>• Compruebe la antena colectiva o parabólica.</li></ul>
No se encuentran servicios (programas) de televisión por cable.	<ul style="list-style-type: none"><li>• Compruebe la conexión del cable o la configuración de sintonización.</li><li>• Intente realizar la “Sintonía automática digital” seleccionando “Antena” en lugar de “Cable”.</li></ul>
El televisor se apaga automáticamente (entra en modo de espera).	<ul style="list-style-type: none"><li>• Compruebe si “Desconex. Aut.” está activado, o bien, confirme el ajuste “Duración” de “Conexión Aut.”.</li><li>• Compruebe si “Televisor inactivo a Standby” está activado.</li></ul>
El mando a distancia no funciona.	<ul style="list-style-type: none"><li>• Cambie las pilas.</li><li>• Es posible que el televisor esté ajustado en el modo SYNC. Pulse <b>SYNC MENU</b>, seleccione “Control de TV” y, a continuación, seleccione “Inicio (Menú)” u “Opciones” para controlar el televisor.</li></ul>
Ha olvidado la contraseña de “Bloqueo TV”.	<ul style="list-style-type: none"><li>• Introduzca 9999 como código PIN. (El código PIN 9999 siempre se acepta).</li></ul>
La carcasa del televisor se calienta.	<ul style="list-style-type: none"><li>• Cuando se utiliza el televisor durante un largo período de tiempo, la carcasa del televisor se calienta. Es posible que note el calor si la toca con la mano.</li></ul>

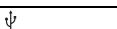
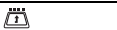
# Especificaciones

<b>Sistema</b>	
Sistema de panel	Panel LCD (pantalla de cristal líquido)
Sistema de televisión	Analogico: En función del país/zona seleccionado: B/G/H, D/K, L, I, M Digital: DVB-T2 (sólo los modelos KDL-55/46/40/32HX753, KDL-46/40/32EX653, KDL-26/22EX553) DVB-T/DVB-C
Sistema de color/vídeo	Analogico: PAL, SECAM, NTSC3.58, NTSC4.43 Digital: MPEG-2 MP@HL/H14L/ML, AVC BP@L3/MP@L4/HP@L4 (30 Mbps máx., herramienta limitada), MPEG-4 Visual SP@L6/ASP@L5/ACEP@L4
Cobertura de canales	Analogico: UHF/VHF/Cable, en función del país/zona seleccionado Digital: UHF/VHF/Cable, en función del país/zona seleccionado
Salida de sonido	10 W + 10 W (KDL-55/46/40/32HX75x, KDL-46/40/32EX65x) 8 W + 8 W (KDL-26/22EX55x)
<b>Conectores de entrada/salida</b>	
Cable de la antena	Terminal externo de 75 ohmios para VHF/UHF
 AV1	Euroconector de 21 pines (norma CENELEC) con entrada de audio/vídeo, entrada RGB y salida de audio/vídeo de televisión.
 COMPONENT IN	YPbPr (vídeo por componentes): 1080p (50, 60 Hz), 1080i (50, 60 Hz), 720p (50, 60 Hz), 576p, 576i, 480p, 480i Entrada de audio (conectores fonográficos)
 AV2	Entrada de vídeo (clavija fonográfica normal con entrada Y)
HDMI IN 1, 2, 3, 4 (sólo los modelos KDL-55/46/40/32HX75x)	Vídeo (2D): 1080p (30, 50, 60 Hz), 1080/24p, 1080i (50, 60 Hz), 720p (30, 50, 60 Hz), 720/24p, 576p, 576i, 480p, 480i, Formatos de PC Vídeo (3D): Compresión de fotogramas: 1080p (30 Hz), 1080/24p, 1080i (50, 60 Hz), 720p (30, 50, 60 Hz), 720/24p Lado a lado 1080p (50, 60 Hz), 1080/24p, 1080i (50, 60 Hz), 720p (50, 60 Hz) Encima-debajo 1080p (30, 50, 60 Hz), 1080/24p, 1080i (50, 60 Hz), 720p (50, 60 Hz) Audio: PCM lineal de dos canales: 32, 44,1 y 48 kHz; 16, 20 y 24 bits; Dolby Digital Entrada de audio analógica (miniconector estéreo) (solo HDMI IN 2, normal con PC IN) ARC (Audio Return Channel) (sólo HDMI IN 1)
HDMI IN 1, 2, 3, 4 (sólo los modelos KDL-46/40/32EX65x)	Vídeo:1080p (30, 50, 60 Hz), 1080/24p, 1080i (50, 60 Hz), 720p (30, 50, 60 Hz), 720/24p, 576p, 576i, 480p, 480i, Formatos de PC Audio: PCM lineal de dos canales: 32, 44,1 y 48 kHz; 16, 20 y 24 bits; Dolby Digital Entrada de audio analógica (miniconector estéreo) (solo HDMI IN 2, normal con PC IN) ARC (Audio Return Channel) (sólo HDMI IN 1)
HDMI IN 1, 2 (sólo los modelos KDL-26/22EX55x)	Vídeo:1080p (30, 50, 60 Hz), 1080/24p, 1080i (50, 60 Hz), 720p (30, 50, 60 Hz), 720/24p, 576p, 576i, 480p, 480i, Formatos de PC Audio: PCM lineal de dos canales: 32, 44,1 y 48 kHz; 16, 20 y 24 bits; Dolby Digital Entrada de audio analógica (miniconector estéreo) (solo HDMI IN 2, normal con PC IN) ARC (Audio Return Channel) (sólo HDMI IN 1)
 DIGITAL AUDIO OUT (OPTICAL)	Toma digital óptica (PCM lineal de dos canales, Dolby Digital)
 AUDIO OUT / 	Salida de audio (miniconector estéreo) Toma de auriculares
 PC IN	RGB analógico (Mini D-sub de 15 pines)
 PC / HDMI 2 AUDIO IN	Entrada de audio (miniconector estéreo) (normal con HDMI IN 2)
 1,  2 (HDD REC) (excepto el modelo KDL-26/22EX55x)	Porta USB, Puerto de dispositivo USB HDD (solo  2)
	Porta USB (compatible con grabación en HDD)
	Ranura del CAM (Módulo de acceso condicional)
 LAN	Conector 10BASE-T/100BASE-TX (La velocidad de conexión puede variar según el entorno operativo de la red. No se garantizan la frecuencia y la calidad de comunicación de 10BASE-T/100BASE-TX para este televisor).

Nombre del modelo KDL-		55HX75x	46HX75x	46EX65x
<b>Alimentación y otros aspectos</b>				
Requisitos de potencia		CA de 220 V a 240 V, 50 Hz		
Categoría de eficiencia energética		A+	A	A+
Tamaño de la pantalla (medida diagonalmente)		Aprox. 138,8 cm/55 pulgadas	Aprox. 116,8 cm/46 pulgadas	Aprox. 116,8 cm/46 pulgadas
Consumo de energía	En el modo "Uso doméstico"/ "Estándar"	87,0 W	84,0 W	63,0 W
	En el modo "Uso comercial"/ "Viva"	152 W	143 W	122 W
Consumo medio de energía anual* <sup>1</sup>		121 kWh	117 kWh	87 kWh
Consumo de energía en modo de espera* <sup>2</sup>		0,25 W (15 W en el modo de actualización del software/ EPG)	0,25 W (12 W en el modo de actualización del software/ EPG)	0,25 W (13 W en el modo de actualización del software/ EPG)
Resolución de la pantalla		1.920 puntos (horizontal) × 1.080 líneas (vertical)		
<b>Dimensiones (aprox.) (ancho × alto × fondo)</b>				
con el soporte de sobremesa		127,1 × 79,8 × 31,2 cm	107,6 × 67,0 × 24,1 cm	107,4 × 66,9 × 24,1 cm
sin el soporte de sobremesa		127,1 × 76,1 × 6,0 cm	107,6 × 65,2 × 6,0 cm	107,4 × 65,1 × 6,0 cm
<b>Peso (aprox.)</b>				
con el soporte de sobremesa		23,6 kg	16,7 kg	16,4 kg
sin el soporte de sobremesa		19,2 kg	14,6 kg	14,1 kg
Accesorios suministrados		Consulte página 6 (Comprobación de los accesorios).		
Accesorios opcionales		Soporte de pared: SU-WL500 Gafas 3D: TDG-BR750/TDG-BR250/TDG-BR200/TDG-BR100/TDG-BR50 (excepto el modelo KDL-46EX65x) Conjunto de cámara y micrófono: CMU-BR100 Adaptador de LAN inalámbrica USB: UWA-BR100		
Temperatura de funcionamiento		De 0 °C a 40 °C		
Humedad de funcionamiento		10% - 80% RH (sin condensación)		

Nombre del modelo KDL-		40HX75x	40EX65x	32HX75x
<b>Alimentación y otros aspectos</b>				
Requisitos de potencia		CA de 220 V a 240 V, 50 Hz		
Categoría de eficiencia energética		A	A	B
Tamaño de la pantalla (medida diagonalmente)		Aprox. 101,6 cm/40 pulgadas	Aprox. 101,6 cm/40 pulgadas	Aprox. 80,1 cm/32 pulgadas
Consumo de energía	En el modo "Uso doméstico"/ "Estándar"	66,0 W	62,0 W	56,0 W
	En el modo "Uso comercial"/ "Viva"	119 W	115 W	93 W
Consumo medio de energía anual* <sup>1</sup>		92 kWh	86 kWh	78 kWh

Nombre del modelo KDL-	40HX75x	40EX65x	32HX75x
Consumo de energía en modo de espera*2	0,25 W (12 W en el modo de actualización del software/ EPG)	0,25 W (13 W en el modo de actualización del software/ EPG)	0,25 W (12 W en el modo de actualización del software/ EPG)
Resolución de la pantalla	1.920 puntos (horizontal) × 1.080 líneas (vertical)		
Dimensiones (aprox.) (ancho × alto × fondo)			
con el soporte de sobremesa	94,3 × 59,6 × 24,1 cm	94,1 × 59,5 × 24,1 cm	75,6 × 49,2 × 22,6 cm
sin el soporte de sobremesa	94,3 × 57,8 × 5,9 cm	94,1 × 57,6 × 6,0 cm	75,6 × 47,3 × 5,9 cm
Peso (aprox.)			
con el soporte de sobremesa	13,9 kg	13,6 kg	9,8 kg
sin el soporte de sobremesa	11,8 kg	11,3 kg	8,0 kg
Accesorios suministrados	Consulte página 6 (Comprobación de los accesorios).		
Accesorios opcionales	Soporte de pared: SU-WL500 Gafas 3D: TDG-BR750/TDG-BR250/TDG-BR200/TDG-BR100/TDG-BR50 (excepto el modelo KDL-40EX65x) Conjunto de cámara y micrófono: CMU-BR100 Adaptador de LAN inalámbrica USB: UWA-BR100		
Temperatura de funcionamiento	De 0 °C a 40 °C		
Humedad de funcionamiento	10% - 80% RH (sin condensación)		

Nombre del modelo KDL-	32EX65x	26EX55x	22EX55x	
<b>Alimentación y otros aspectos</b>				
Requisitos de potencia	CA de 220 V a 240 V, 50 Hz			
Categoría de eficiencia energética	A	B	B	
Tamaño de la pantalla (medida diagonalmente)	Aprox. 80,1 cm/32 pulgadas	Aprox. 66,1 cm/26 pulgadas	Aprox. 54,8 cm/22 pulgadas	
Consumo de energía	En el modo "Uso doméstico"/ "Estándar"	41,0 W	36,0 W	25,0 W
	En el modo "Uso comercial"/ "Viva"	85 W	61 W	45 W
Consumo medio de energía anual*1	57 kWh	50 kWh	35 kWh	
Consumo de energía en modo de espera*2	0,25 W (13 W en el modo de actualización del software/ EPG)	0,30 W (13 W en el modo de actualización del software/ EPG)	0,30 W (13 W en el modo de actualización del software/ EPG)	
Resolución de la pantalla	1.920 puntos (horizontal) × 1.080 líneas (vertical)	1.366 puntos (horizontal) × 768 líneas (vertical)		
Dimensiones (aprox.) (ancho × alto × fondo)				
con el soporte de sobremesa	75,3 × 49,0 × 22,6 cm	64,2 × 42,6 × 18,7 cm	53,5 × 36,4 × 18,7 cm	
sin el soporte de sobremesa	75,3 × 47,2 × 6,0 cm	64,2 × 41,2 × 5,9 cm	53,5 × 35,0 × 5,8 cm	
Peso (aprox.)				
con el soporte de sobremesa	9,7 kg	6,9 kg	5,7 kg	
sin el soporte de sobremesa	7,8 kg	6,1 kg	4,9 kg	
Accesorios suministrados	Consulte página 6 (Comprobación de los accesorios).			



Nombre del modelo KDL-	32EX65x	26EX55x	22EX55x
Accesorios opcionales	Soporte de pared: SU-WL500 (KDL-32EX65x) SU-WL100 (KDL-26/22EX55x) Conjunto de cámara y micrófono: CMU-BR100 Adaptador de LAN inalámbrica USB: UWA-BR100		
Temperatura de funcionamiento	De 0 °C a 40 °C		
Humedad de funcionamiento	10% - 80% RH (sin condensación)		

\*1 Consumo de energía al año, con el televisor funcionando 4 horas al día durante 365 días. El consumo de energía real depende de la frecuencia de uso del televisor.

\*2 El consumo de energía en modo de espera especificado se alcanza cuando el televisor termina los procesos internos necesarios.

La disponibilidad de los accesorios opcionales depende del país, la región, el modelo de televisor y las existencias.

El diseño y las especificaciones están sujetos a cambios sin previo aviso.

ES

# Instalación de los accesorios (Soporte de pared)

## ■ Para los clientes:

Por razones de protección del producto y de seguridad, Sony recomienda que la instalación del televisor sea realizada por un distribuidor de Sony o contratista autorizado. No intente instalarlo usted mismo.

## ■ Para distribuidores de Sony y contratistas:

Preste especial atención a la seguridad durante la instalación, mantenimiento periódico y comprobación de este producto.

Puede instalar el televisor con el soporte de pared SU-WL500 (excepto el modelo KDL-26/22EX55x) (página 31) (se vende por separado) y el soporte de pared SU-WL100 (sólo los modelos KDL-26/22EX55x) (página 31) (se vende por separado).

- Consulte las instrucciones suministradas con el soporte de pared para realizar correctamente la instalación.
- Consulte página 8 (Extracción del soporte de sobremesa del televisor).

Se requieren conocimientos suficientes para instalar este producto, especialmente para determinar la resistencia de la pared para soportar el peso del televisor. Acuda a distribuidores de Sony o contratistas autorizados para realizar la instalación de este producto en la pared y preste especial atención a la seguridad durante la instalación. Sony no se responsabiliza de ninguna lesión o daño provocado por una manipulación o instalación incorrectas.

## SU-WL500

Al instalar el televisor en una pared, retire los tornillos de la parte posterior del televisor. Guarde los tornillos retirados en un lugar seguro, fuera del alcance de los niños.

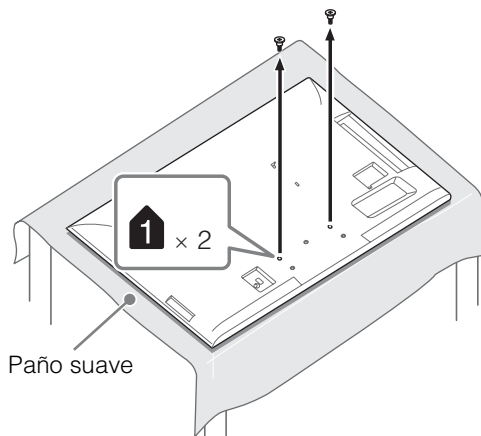

- Cuando retire el soporte de sobremesa del televisor, coloque la pantalla hacia abajo en una superficie estable que sea más grande que el televisor.
- Para evitar daños en la superficie de la pantalla LCD, asegúrese de colocar un paño suave en la superficie.

## SU-WL500 (excepto el modelo KDL-26/22EX55x)

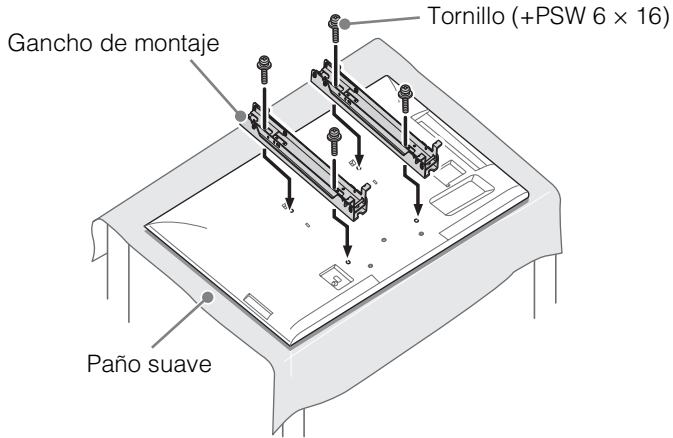

ES



- Fije el Gancho de montaje mediante el uso de los cuatro tornillos suministrados con el Soporte de montaje para la pared.
- Cuando vuelva a colocar el soporte de sobremesa, asegúrese de fijar los tornillos (previamente retirados) en los orificios originales de la parte posterior del televisor.

## SU-WL100 (sólo los modelos KDL-26/22EX55x)

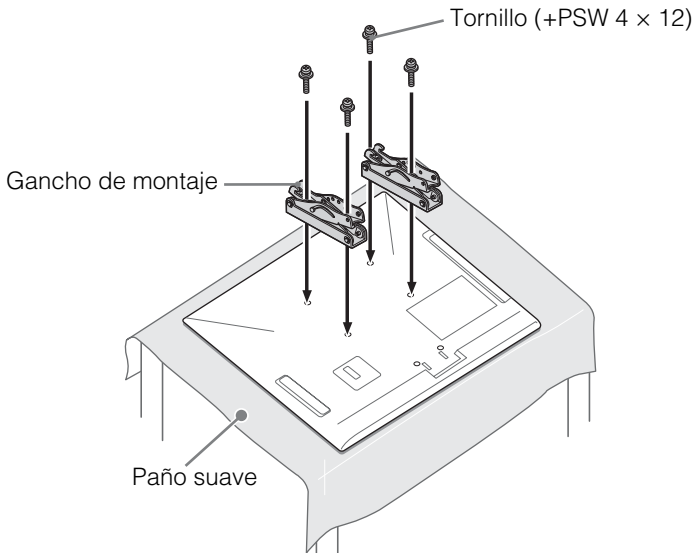

- Fije el Gancho de montaje mediante el uso de los cuatro tornillos suministrados con el Soporte de montaje para la pared.
- Cuando vuelva a colocar el soporte de sobremesa, asegúrese de fijar los tornillos (previamente retirados) en los orificios originales de la parte posterior del televisor.

# Diagrama/tabla de ubicación de los tornillos y ganchos

Nombre del modelo KDL-	Posición de los tornillos	Posición de los ganchos
	SU-WL500	SU-WL500
55HX75x	e, j	b
46HX75x/46EX65x		
40HX75x/40EX65x		
32HX75x/32EX65x	e, g	c
	SU-WL100	SU-WL100
26EX55x	-	a
22EX55x	-	b

## ■ SU-WL500

### Posición de los tornillos

Al instalar el gancho de montaje en el televisor.

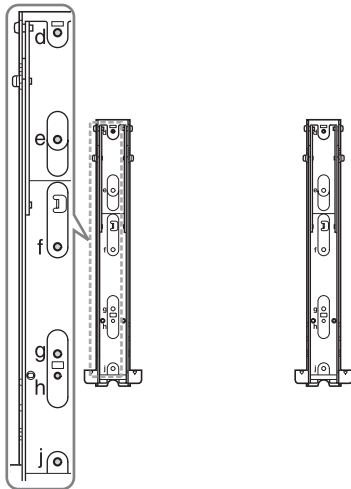

### Posición de los ganchos

Al instalar el televisor en el soporte base.

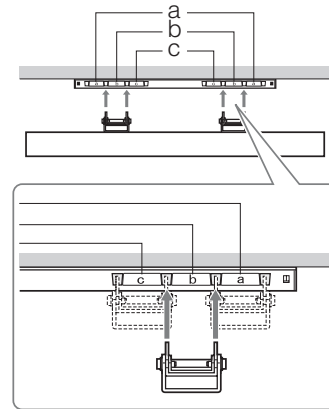

## ■ SU-WL100

### Posición de los ganchos

Al instalar el televisor en el soporte base.

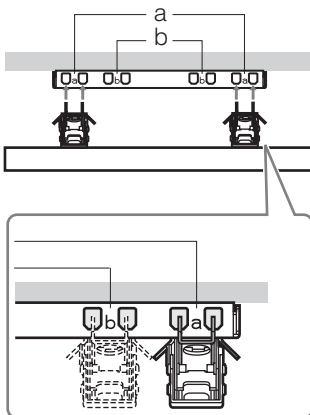

# Tabla de dimensiones de instalación del televisor

## SU-WL500 (①)

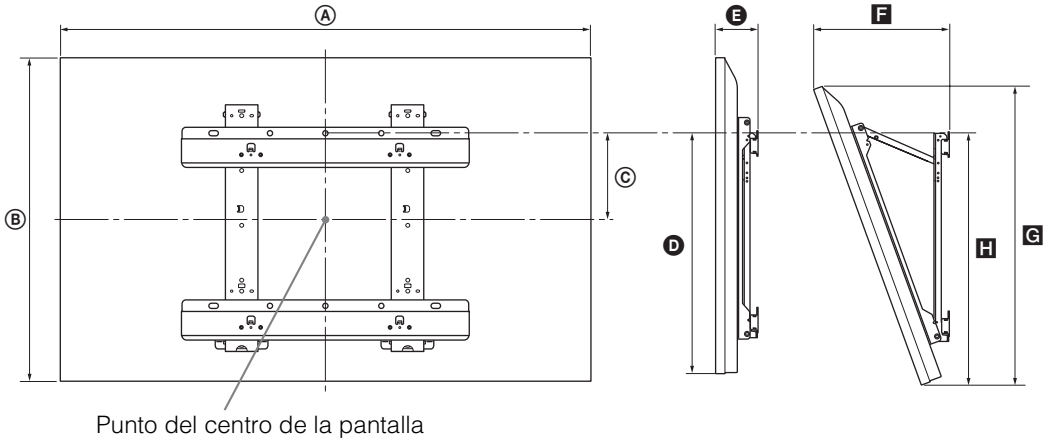

## SU-WL100 (②)

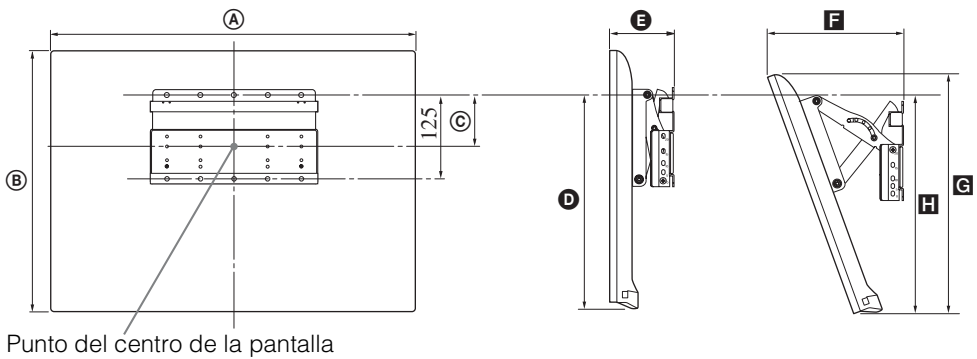

Unidad: cm

Nombre del modelo KDL-	Dimensiones de la pantalla		Dimensión del centro de la pantalla	Longitud para cada ángulo de montaje				
	A	B		C	Ángulo (0°)		Ángulo (20°)	
				D	E	F	G	H
<b>SU-WL500 (①)</b>								
55HX75x	127,1	76,1	7,8	46,8	10,7	33,4	70,5	47,7
46HX75x	107,6	65,2	13,3	46,9	10,7	29,6	60,2	47,7
46EX65x	107,4	65,1	13,3	46,9	10,8	29,4	59,9	47,6
40HX75x	94,3	57,8	17,0	46,9	10,7	27,0	53,1	47,7
40EX65x	94,1	57,6	17,0	46,8	10,7	26,8	52,9	47,5
32HX75x	75,6	47,3	16,2	41,0	10,7	25,4	43,3	42,1
32EX65x	75,3	47,2	16,2	41,0	10,7	25,2	43,8	41,9
<b>SU-WL100 (②)</b>								
26EX55x	64,2	41,2	7,8	29,4	10,9	21,7	37,5	27,6
22EX55x	53,5	35,0	10,8	29,5	10,6	19,3	31,7	27,6

Las cifras de la tabla pueden variar ligeramente dependiendo de la instalación.

### AVISO

La pared en la que vaya a ser instalado el televisor debe poder soportar un peso de al menos cuatro veces el del televisor. Consulte página 26-29 (Especificaciones) para obtener información sobre el peso.

# Información de seguridad

## AVISO

No exponga las pilas a un calor excesivo, como la luz solar directa o una llama.

## Instalación/ configuración

Instale y utilice el televisor siguiendo las instrucciones que se indican a continuación para evitar el riesgo de incendios, descargas eléctricas u otros daños y/o lesiones.

### Instalación

- Debe instalar el televisor cerca de una toma de corriente de fácil acceso.
- Coloque el televisor sobre una superficie estable y plana.
- La instalación en pared sólo puede ser realizada por personal cualificado.
- Por razones de seguridad, se recomienda utilizar accesorios Sony como:
  - Soporte de pared: SU-WL500 (excepto el modelo KDL-26/22EX55x) SU-WL100 (sólo los modelos KDL-26/22EX55x)
- Para colocar los ganchos de montaje en el televisor, debe utilizar los tornillos que se suministran con el soporte de pared. Los tornillos suministrados han sido diseñados para que tengan una longitud de 8 mm a 12 mm si se miden desde la superficie de colocación del gancho de montaje. El diámetro y longitud de los tornillos varía en función del modelo de soporte de pared. Si utiliza otros tornillos, puede provocar un daño interno en el televisor o éste puede caerse, etc.

Min. ~ TV 26: 6,5 ~ 10 mm  
TV 32 ~ Máx.: 8 ~ 12 mm

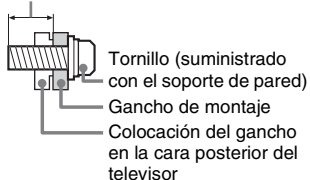

### Transporte

- Desconecte todos los cables antes de transportar el televisor.
- Se necesitan dos o tres personas para transportar un televisor grande.
- Cuando transporte el televisor con las manos, sujételo como se indica en la ilustración. No ejerza presión sobre la pantalla LCD ni el marco que la rodea.



KDL-26/22EX55x



KDL-55/46/40/  
32HX75x,  
KDL-46/40/  
32EX65x

- Durante el transporte, no someta el televisor a sacudidas o vibraciones excesivas.
- Cuando transporte el televisor para repararlo o cuando lo cambie de sitio, embálelo con la caja y el material de embalaje originales.

### Ventilación

- Nunca obstruya, cubra ni inserte nada en los orificios de ventilación del aparato.
- Deje espacio alrededor del televisor, tal y como se muestra más abajo.
- Se recomienda utilizar el soporte de pared de Sony para que el aire circule correctamente.

#### Instalación en la pared

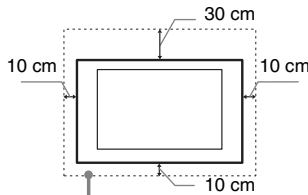

Deje, como mínimo, estas distancias alrededor del televisor.

#### Instalación sobre pedestal

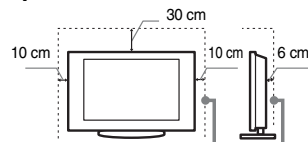

Deje, como mínimo, estas distancias alrededor del televisor.

- Para garantizar una ventilación apropiada y evitar la acumulación de suciedad o polvo:
  - No instale el televisor boca arriba, boca abajo, hacia atrás ni de lado.
  - No instale el televisor en un estante, sobre una alfombra, sobre una cama o dentro de un armario.
  - No cubra el televisor con tejidos como cortinas, ni otros objetos como periódicos, etc.
  - No instale el televisor como se muestra a continuación.

La circulación de aire queda obstruida.

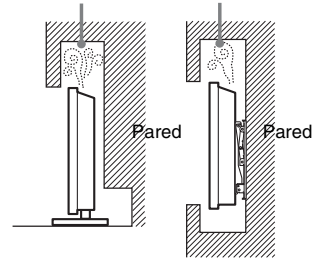

### Cable de alimentación

Utilice el cable y el enchufe tal y como se indica a continuación para evitar el riesgo de incendios, descargas eléctricas u otros daños y/o lesiones:

- Utilice únicamente cables de alimentación suministrados por Sony. No utilice cables de otros proveedores.
- Inserte el enchufe totalmente en la toma de corriente.
- Este televisor sólo funciona con alimentación de 220-240 V.
- Cuando conecte los cables, no olvide desenchufar el cable de alimentación por razones de seguridad y evite tropezar o enredarse con los cables.
- Desenchufe el cable de alimentación antes de manipular o desplazar el televisor.
- Mantenga el cable de alimentación alejado de fuentes de calor.
- Desconecte el enchufe y límpielo regularmente. Si se acumula polvo o humedad en el enchufe, puede deteriorarse el aislamiento y producirse un incendio.

### Notas

- No utilice el cable de alimentación suministrado con otros equipos.
- No apriete, doble ni retuerza excesivamente el cable de alimentación. Los conductores internos podrían quedar al descubierto o romperse.
- No modifique el cable de alimentación.
- No coloque ningún objeto pesado encima del cable de alimentación.
- No tire del cable para desconectarlo.
- No conecte demasiados aparatos a la misma toma de corriente.
- No utilice una toma de corriente de mala calidad.

### Uso prohibido

No instale/utilice el televisor en lugares, entornos o situaciones como las descritas a continuación ya que el televisor podría funcionar mal y provocar un incendio, una descarga eléctrica u otros daños y/o lesiones.

## Lugar:

- Espacios exteriores (con luz solar directa), en la costa, en una embarcación, dentro de un vehículo, en centros sanitarios, ubicaciones inestables, cerca del agua, la lluvia, humedad o humo.
- Si el televisor se coloca en los vestuarios de unos baños públicos o de un balneario, es posible que sufra daños a causa del azufre suspendido en el aire, etc.



- Para una mejor calidad de imagen, no exponga la pantalla directamente a fuentes de iluminación o a la luz del sol.
- Evite trasladar el televisor de una zona fría a una cálida. Los cambios repentinos de habitación podrían ocasionar condensación de humedad. Esto podría ocasionar que el televisor mostrara imágenes de poca calidad o con un color deficiente. Si esto ocurre, deje que la humedad se evapore por completo antes de encender el televisor.
- Nunca pulverice agua o detergente directamente en el televisor. El líquido podría gotear hasta la parte inferior de la pantalla o en zonas externas y penetrar en el televisor, con el consiguiente riesgo de daños en el aparato.

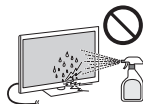

## Entorno:

- Lugares cálidos, húmedos o con excesivo polvo; lugares en los que puedan entrar insectos; lugares expuestos a vibraciones mecánicas, o lugares próximos a objetos inflamables (velas, etc.). No exponga el televisor a goteos ni salpicaduras ni coloque sobre el aparato ningún objeto lleno de líquido como los floreros.
- No coloque el televisor en un espacio húmedo o polvoriento, ni en una habitación expuesta a humos o vapores grasientos (cerca de cocinas o humidificadores). Podría producirse un incendio, una descarga eléctrica o una combadura del aparato.



- No instale el televisor en lugares sometidos a temperaturas extremas como bajo la luz solar directa, cerca de un radiador o de una rejilla de ventilación. El televisor podría calentarse en tales condiciones, lo que podría causar una deformación de la carcasa o un fallo de funcionamiento del televisor.



## Situación:

- No lo utilice si tiene las manos mojadas, si se ha extraído la carcasa o con accesorios no recomendados por el fabricante. Desconecte el televisor del cable de alimentación y de la antena durante las tormentas eléctricas.
- No instale el televisor de manera que sobresalga hacia un espacio abierto. Podría provocar lesiones o daños a las personas u objetos que pudieran impactar con el televisor.

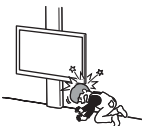

## Piezas rotas:

- No arroje ningún objeto contra el televisor. El cristal de la pantalla podría romperse debido al impacto y causar lesiones graves.
- Si la superficie del televisor se agrieta o se rompe, no la toque sin antes desconectar el cable de alimentación. De lo contrario, podría recibir una descarga eléctrica.

## Cuando no se utilice

- Si no va a utilizar el televisor durante varios días, desconecte el cable por razones medioambientales y de seguridad.
- El televisor no se desconecta de la toma de corriente cuando se apaga. Desenchúfelo para que quede totalmente desconectado.
- No obstante, es posible que algunos televisores dispongan de funciones que precisen que se encuentren en modo de espera para funcionar correctamente.

## Niños

- No deje que los niños suban al televisor.
- Mantenga los accesorios pequeños fuera del alcance de los niños para que no los traguen.

## Si ocurren los siguientes problemas...

**Apague** el televisor y desenchúfelo inmediatamente si ocurre cualquiera de los siguientes problemas.

Pida a su distribuidor o al servicio técnico de Sony que le revise el televisor.

## Cuando:

- El cable de alimentación está dañado.
- La toma de corriente es de mala calidad.
- El televisor está dañado porque se ha caído, ha sido golpeado o le ha sido arrojado algún objeto.
- Alguna sustancia líquida o sólida cae dentro del televisor.

## Advertencia

Para evitar la propagación de fuego, mantenga las velas u otras llamas siempre alejadas de este producto.



## Acerca de la temperatura de la pantalla LCD

Si se utiliza la pantalla LCD durante un período prolongado, es posible que su contorno alcance temperaturas elevadas. Si toca esa zona con la mano, podrá notar el calor.

# Precauciones

## Ver la televisión

- Es posible que algunas personas sufran molestias (como vista cansada, fatiga o náuseas) al ver imágenes de vídeo en 3D o jugar a juegos estereoscópicos en 3D. Sony recomienda a todos los usuarios realizar pausas a menudo cuando visualicen imágenes de vídeo en 3D o jueguen a juegos estereoscópicos en 3D. La duración y la frecuencia de las pausas dependerán de cada persona. Por lo tanto, debe valorar qué resulta más adecuado en su caso concreto. Si nota cualquier molestia, debería dejar de ver imágenes de vídeo en 3D y jugar a juegos estereoscópicos en 3D hasta que desaparezcan dichas molestias; consulte con un médico si lo considera necesario. Asimismo, debe consultar (i) el manual de instrucciones de cualquier otro dispositivo o soporte que utilice con el televisor y (ii) el sitio web (<http://www.sony-europe.com/myproduct/>), en el que encontrará la información más actualizada. Los niños (especialmente si tienen menos de seis años) tienen la vista en fase de desarrollo. Consulte con un médico (un pediatra o un oculista) antes de dejar que los niños vean imágenes de vídeo en 3D o jueguen a juegos estereoscópicos en 3D. Los adultos deben controlar a los menores para garantizar que siguen estas recomendaciones.
- No utilice, ni almacene, ni deje las Gafas 3D o la batería cerca del fuego, ni en lugares expuestos a altas temperaturas como, por ejemplo, bajo la luz solar directa o en el interior de un vehículo estacionado al sol.
- Si utiliza la función de simulación de 3D, la imagen mostrada será diferente de la imagen original, por la conversión realizada por el televisor.
- Vea la televisión en una habitación con suficiente iluminación, ya que, si lo hace con poca luz o durante mucho tiempo, somete la vista a un sobreesfuerzo.
- Cuando utilice auriculares, ajuste el volumen de forma que se eviten niveles excesivos, ya que podría sufrir daños en los oídos.

## Pantalla LCD

- Aunque la pantalla LCD ha sido fabricada con tecnología de alta precisión y posee píxeles con una eficacia del 99,99% o superior, pueden aparecer de forma constante unos puntos negros o puntos brillantes de luz (rojos, azules o verdes). No se trata de un fallo de funcionamiento, sino de una característica de la estructura de la pantalla de cristal líquido.
- No presione ni raye el filtro frontal, ni coloque objetos encima del televisor, ya que la imagen podría resultar irregular o la pantalla de cristal líquido podría dañarse.
- Si se utiliza el televisor en un lugar frío, es posible que la imagen se oscurezca o que aparezca una mancha en la pantalla. Esto no significa que el televisor se ha estropeado. Este fenómeno irá desapareciendo a medida que aumente la temperatura.
- Si se visualizan imágenes fijas continuamente, es posible que se produzca un efecto de imagen fantasma que puede desaparecer transcurridos unos segundos.
- Cuando se utiliza el televisor, la pantalla y la carcasa se calientan. No se trata de un fallo de funcionamiento.
- La pantalla LCD contiene una pequeña cantidad de cristal líquido. Siga la normativa local para deshacerse de él.

## Tratamiento y limpieza de la superficie de la pantalla y la carcasa del televisor

Desenchufe el cable de alimentación conectado al televisor antes de limpiarlo.

Para evitar la degradación del material o del acabado de la pantalla, tenga en cuenta las siguientes precauciones.

- Para eliminar el polvo de la superficie de la pantalla y la carcasa, pase cuidadosamente un paño suave. Si no consigue eliminar completamente el polvo, humedezca ligeramente el paño con una solución de detergente neutro poco concentrada.
- Nunca pulverice agua o detergente directamente en el televisor. El líquido podría gotear hasta la parte inferior de la pantalla o en zonas externas y penetrar en el televisor, con el consiguiente riesgo de daños en el aparato.



- No utilice nunca estropajos abrasivos, productos de limpieza ácidos o alcalinos, detergente concentrado ni disolventes volátiles, como alcohol, bencina, diluyente o insecticida. Si utiliza este tipo de materiales o expone la unidad a un contacto prolongado con materiales de goma o vinilo, puede dañar el material de la superficie de la pantalla y de la carcasa.
- Se recomienda pasar la aspiradora periódicamente por los orificios de ventilación para que el televisor se ventile adecuadamente.
- Si necesita ajustar el ángulo del televisor, desplácelo lentamente para evitar que se desenganche del soporte.

## Equipos opcionales

- Sitúe los equipos opcionales o cualquier equipo que emita radiaciones electromagnéticas lejos del televisor. De lo contrario, la imagen puede aparecer distorsionada y/o pueden emitirse ruidos.
- El equipo ha sido probado y cumple los límites establecidos por la directiva EMC utilizando un cable de señal de conexión de una longitud inferior a 3 metros.

## (Precauciones acerca del manejo del mando a distancia)

### Notas

- Coloque las pilas con la polaridad correcta.
- No utilice pilas de distintos tipos ni mezcle pilas nuevas con viejas.
- Sea respetuoso con el medio ambiente y deseche las pilas en los contenedores dispuestos para este fin. En ciertas regiones, la eliminación de las pilas está regulada. Consúltelo con las autoridades locales.
- Use el mando a distancia con cuidado. No lo deje caer ni lo pise, ni tampoco derrame sobre él ningún tipo de líquido.
- No deje el mando a distancia cerca de una fuente de calor, en un lugar expuesto a la luz solar directa ni en una habitación húmeda.

## Función inalámbrica de la unidad

- No utilice la unidad cerca de equipos médicos (marcapasos, etc.), ya que dichos equipos podrían experimentar algún tipo de problema.
- Aunque la unidad transmite o recibe señales aleatorias, preste atención a las posibles intercepciones no autorizadas. No nos responsabilizamos de ningún problema relacionado con este aspecto.



## Cómo deshacerse del televisor



**Tratamiento de los equipos eléctricos y electrónicos al final de su vida útil (aplicable en**

**la Unión Europea y en países europeos con sistemas de tratamiento selectivo de residuos)**

Este símbolo en el equipo o en su embalaje indica que el presente producto no puede ser tratado como residuos doméstico normal. Debe entregarse en el correspondiente punto de recogida de equipos eléctricos y electrónicos. Al asegurarse de que este producto se desecha correctamente, usted Ayuda a prevenir las consecuencias potencialmente negativas para el medio ambiente y la salud humana que podrían derivarse de la incorrecta manipulación en el momento de deshacerse de este producto. El reciclaje de materiales ayuda a conservar los recursos naturales. Para recibir información detallada sobre el reciclaje de este producto, póngase en contacto con el ayuntamiento, el punto de recogida más cercano o el establecimiento donde ha adquirido el producto.



**Tratamiento de las baterías al final de su vida útil (aplicable en la Unión Europea y en países**

**europeos con sistemas de tratamiento selectivo de residuos)**

Este símbolo en la batería o en el embalaje indica que la batería proporcionada con este producto no puede ser tratada como un residuo doméstico normal. En algunas baterías este símbolo puede utilizarse en combinación con un símbolo químico. El símbolo químico del mercurio (Hg) o del plomo (Pb) se añadirá si la batería contiene más del 0,0005% de mercurio o del 0,004% de plomo. Al asegurarse de que estas baterías se desechan correctamente, usted ayuda a prevenir las consecuencias potencialmente negativas para el medio ambiente y la salud humana que podrían derivarse de la incorrecta manipulación en el momento de deshacerse de la batería. El reciclaje de materiales ayuda a conservar los recursos naturales. En el caso de productos que por razones de seguridad, rendimiento o mantenimiento de datos sea necesaria una conexión permanente con la batería incorporada, esta batería solo deberá ser reemplazada por personal técnico cualificado para ello. Para asegurarse de que la batería será tratada correctamente, entregue el producto al final de su vida útil en un punto de recogida para el reciclado de aparatos eléctricos y electrónicos. Para las demás baterías, consulte la sección donde se indica cómo extraer la batería del producto de forma segura. Deposite la batería en el correspondiente punto de recogida para el reciclado de baterías. Para recibir información detallada sobre el reciclaje de este producto o de la batería, póngase en contacto con el ayuntamiento, el punto de recogida más cercano o el establecimiento donde ha adquirido el producto.

## Inleiding

Bedankt dat u hebt gekozen voor dit Sony product. Alvorens de televisie te gebruiken, dient u deze handleiding volledig door te lezen. Bewaar de handleiding voor raadpleging in de toekomst.

De fabrikant van dit product is Sony Corporation, 1-7-1 Konan Minato-ku Tokyo, 108-0075 Japan. De geautoriseerde vertegenwoordiging voor EMC en product veiligheid is Sony Deutschland GmbH, Hedelfinger Strasse 61, 70327 Stuttgart, Duitsland. Voor service- of garantie zaken verwijzen wij u graag naar de adressen in de afzonderlijke service/garantie documenten.

## Opmerkingen betreffende de digitale televisiefunctie

- Functies met betrekking tot digitale televisie (**DVB**) werken alleen in landen of gebieden waar DVB-T/DVB-T2<sup>\*1</sup> (MPEG-2 en H.264/MPEG-4 AVC) digitale aardse signalen worden uitgezonden of waar toegang is tot een compatibele DVB-C (MPEG-2 en H.264/MPEG-4 AVC) kabelservice. Vraag uw dealer of u een DVB-T/DVB-T2<sup>\*1</sup>-signaal kunt ontvangen waar u woont of vraag uw kabelleverancier of hun DVB-C-kabelservice geschikt is voor een geïntegreerde werking met deze televisie.
- Uw kabelleverancier kan voor een dergelijke service kosten in rekening brengen en het kan zijn dat u moet instemmen met bepaalde voorwaarden.
- Dit televisietoestel voldoet aan de DVB-T/DVB-T2<sup>\*1</sup>- en DVB-C-specificaties, maar de compatibiliteit met toekomstige DVB-T/DVB-T2<sup>\*1</sup> digitale aardse en DVB-C digitale kabeluitzendingen kan niet worden gegarandeerd.
- Bepaalde digitale televisiefuncties zijn wellicht niet beschikbaar in sommige landen/regio's en DVB-C-kabel werkt wellicht niet goed bij bepaalde aanbieders.



- Niet alle reeksen HX & EX TV-modellen beschikken over een 2e generatie T2<sup>\*1</sup> Digital Video Broadcast-technologie.
- <sup>\*1</sup> DVB-T2 is niet beschikbaar voor de reeks TV-modellen HX751/HX750/EX650/EX550. DVB-T2 is beschikbaar voor de reeks TV-modellen HX753/EX653/EX553.



- De "x" die wordt weergegeven in de modelnaam komt overeen met een cijfer dat betrekking heeft op het ontwerp, de kleur of het tv systeem.
- Instructies voor het "Installeren van de wandmontagesteun" staan vermeld in de gebruiksaanwijzing van deze televisie.
- De afbeeldingen in deze gebruiksaanwijzing kunnen verschillen van het model van uw tv.
- De illustraties van de afstandsbediening in deze gebruiksaanwijzing laten de RM-ED047 zien, tenzij anders aangegeven.
- Lees pagina 33 (Veiligheidsinformatie) alvorens de televisie te gebruiken. Bewaar deze handleiding zodat u deze in de toekomst kunt raadplegen.

## Informatie over handelsmerken

**DVB** is een gedeponeerde handelsmerk van het DVB Project.

HDMI, het HDMI-logo en High Definition Multimedia Interface zijn handelsmerken of gedeponeerde handelsmerken van HDMI Licensing LLC in de Verenigde Staten en andere landen.

DLNA®, het DLNA-logo en DLNA CERTIFIED® zijn handelsmerken, servicemerken of certificaatmerken van Digital Living Network Alliance.

DivX®, DivX Certified® en bijbehorende logo's zijn handelsmerken van Rovi Corporation of zijn dochterondernemingen en worden onder licentie gebruikt.

OVER DIVX VIDEO: DivX® is een digitaal videoformaat dat werd gecreëerd door DivX, LLC, een dochteronderneming van Rovi Corporation. Dit is een officieel DivX Certified® apparaat dat DivX-video weergeeft. Ga naar [divx.com](http://divx.com) voor meer informatie en softwaretools om uw bestanden te converteren naar DivX-video's.

OVER DIVX VIDEO-ON-DEMAND: Dit DivX Certified® apparaat moet worden geregistreerd om aangekochte DivX Video-on-Demand (VOD) films te kunnen weergeven. Om uw registratiecode te verkrijgen, gaat u naar het gedeelte DivX VOD in het setup-menu van uw apparaat. Ga naar [vod.divx.com](http://vod.divx.com) voor meer informatie over het uitvoeren van uw registratie.

Vervaardigd onder licentie van Dolby Laboratories. Dolby en het dubbele D-symbool zijn handelsmerken van Dolby Laboratories.

"BRAVIA" en BRAVIA zijn handelsmerken van Sony Corporation.

TrackID is een handelsmerk of gedeponeerde handelsmerk van Sony Ericsson Mobile Communications AB.

Muziek- en videoherkenningstechnologie en gerelateerde gegevens worden verstrekt door Gracenote®. Gracenote is de industriestandaard voor de verstrekking van muziekherkenningstechnologie en gerelateerde inhoud. Meer informatie vindt u op [www.gracenote.com](http://www.gracenote.com). CD-, DVD-, Blu-ray Disc- en muziek- en videogerelateerde gegevens van Gracenote, Inc., beschermd door auteursrechten © 2000-nu Gracenote. Gracenote Software, beschermd door auteursrechten © 2000-nu Gracenote. Een of meerdere patenten die het eigendom zijn van Gracenote zijn van toepassing op dit product en deze service. Raadpleeg de Gracenote-website voor een niet-exhaustieve lijst van geldende Gracenote-patenten. Gracenote, CDDB, MusicID, MediaVOCS, het Gracenote-logo en -logotype en het logo "Powered by Gracenote" zijn handelsmerken of gedeponeerde handelsmerken van Gracenote in de Verenigde Staten en/of andere landen.

Opera® Browser from Opera Software ASA. Copyright 1995-2012 Opera Software ASA. All rights reserved.

Wi-Fi Direct is een merknaam van Wi-Fi Alliance.

"Blu-ray Disc", "Blu-ray" en het "Blu-ray Disc" logo zijn handelsmerken van Blu-ray Disc Association.

Het "Sony Entertainment Network-logo" en "Sony Entertainment Network" zijn handelsmerken van Sony Corporation.



HIGH-DEFINITION MULTIMEDIA INTERFACE



## Opmerking voor draadloos signaal

1. Hierbij verklaart Sony Corporation dat het toestel in overeenstemming is met de essentiële eisen en de andere relevante bepalingen van richtlijn 1999/5/EG.

Nadere informatie kunt u vinden op: <http://www.compliance.sony.de/>



2. Opmerking voor klanten: de volgende informatie is enkel van toepassing voor apparaten die verkocht worden in landen die de EU-richtlijnen in acht nemen.

Het draadloze systeem van een tv kan worden gebruikt in de volgende landen:

Oostenrijk, België, Bulgarije, Cyprus, Tsjechië, Denemarken, Estland, Finland, Frankrijk, Duitsland, Griekenland, Hongarije, IJsland, Ierland, Italië, Letland, Liechtenstein, Litouwen, Luxemburg, Malta, Nederland, Noorwegen, Polen, Portugal, Slowakije, Roemenië, Slovenië, Spanje, Zweden, Zwitserland, Turkije en het Verenigd Koninkrijk.

Deze apparatuur kan worden gebruikt in andere niet-Europese landen.

## Draadloos tv-systeem - reglementering

### Voor klanten in Italië

Het gebruik van het RLAN-netwerk is geregeld: -

- wat privégebruik betreft, door het wettelijk decreet van 1.8.2003, nr. 259 ("Code of Electronic. Artikel 104 in het bijzonder geeft aan wanneer een algemene goedkeuring op voorhand moet worden verkregen en Art. 105 wanneer vrij gebruik is toegelaten);
- met inachtneming van de voorziening aan het publiek van RLAN toegang tot telecomnetwerken en -diensten, door het ministerieel decreet van 28.5.2003, zoals geamendeerd, en Art. 25 (algemene goedkeuring voor elektronische communicatienetwerken en diensten) van de Code of electronic communications.

### Voor klanten in Noorwegen

Gebruik van deze radioapparatuur is niet toegelaten in het geografische gebied binnen een straal van 20 km vanaf het centrum van Ny-Ålesund, Svalbard.

## Voor klanten in Cyprus

De eindgebruiker moet de RLAN-apparaten (of WAS of Wi-Fi) inschrijven bij het departement van elektronische communicatie (Department of Electronic Communications) (P.I. 365/2008 en P.I. 267/2007).

P.I. 365/2008 is de regeling betreffende radiocommunicatie (categorieën van stations onderworpen aan algemene autorisatie en registratie) van 2008.

P.I. 267/2007 is de algemene autorisatie voor het gebruik van radiofrequenties door Radio Local Area Networks en door Wireless Access Systems, inclusief Radio Local Area Networks (WAS/RLAN).

## Voor klanten in Frankrijk

De WLAN functie (WiFi) van deze LCD TV is uitsluitend bestemd voor gebruik binnen gebouwen. Gebruik van de WLAN-functie (WiFi) van deze LCD TV buiten gebouwen is verboden op het Franse grondgebied. Zorg ervoor dat de WLAN-functie (WiFi) van deze LCD TV is uitgeschakeld voor u deze buiten gebouwen gebruikt. (ART-bepaling 2002-1009 zoals aangepast in ART-bepaling 03-908 met betrekking tot beperkingen voor het gebruik van radiofrequenties).

## Locatie van het identificatielabel

Het label met het modelnummer, de productiedatum (maand/jaar) en de voedingsklasse (in overeenstemming met de toepasselijke veiligheidsreglementen) bevinden zich op de achterkant van de tv en verpakking.

NL

# Over deze handleiding

## (Gebruiksaanwijzing)

Deze handleiding legt u uit hoe u uw tv instelt. Voor meer informatie over het gebruik van uw BRAVIA-tv raadpleegt u het "Elektronisch handboek".

### Gebruiksaanwijzing

Legt u uit hoe uw tv in te stellen zoals verbindingen, eerste instellingen en basisbediening.

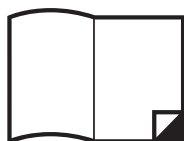

Voor meer informatie drukt u op de **i-MANUAL** knop



### Elektronisch handboek (i-Manual)

Beschrijft hoe u alle functies gebruikt. Zie pagina 23 over het gebruik van i-Manual.

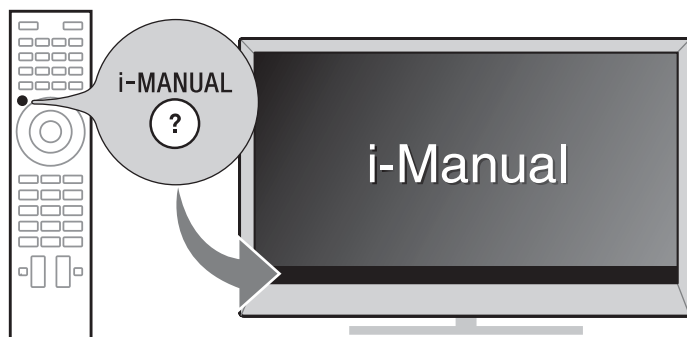

Afbeeldingen en illustraties in deze handleiding kunnen verschillend zijn van het effectieve scherm.

# Inhoudsopgave

## Aan de slag

De accessoires controleren .....	6
Batterijen in de afstandsbediening plaatsen.....	6
1: De tafelstandaard bevestigen .....	7
2: De kijkhoek van de tv aanpassen .....	9
3: Aansluitingen.....	10
4: Voorkomen dat de tv omvalt.....	13
5: De kabels samenbundelen .....	14
6: De tv verbinden met internet .....	15
7: De eerste instellingen uitvoeren .....	16

NL

## Uw BRAVIA tv gebruiken

<b>Tv kijken</b> ▶ .....	<b>18</b>
Verschillende functies en instellingen selecteren (menu Start) .....	20
Internetvideo bekijken .....	22

## Zoeken naar aanwijzingen

<b>Zoeken naar aanwijzingen in het elektronisch handboek (i-Manual)</b> ▶ .....	<b>23</b>
---	-----------

## Overige informatie

Problemen oplossen.....	25
Specificaties .....	26
De accessoires installeren (Wandmontagesteun) .....	29
Veiligheidsinformatie .....	33
Voorzorgsmaatregelen .....	35

# De accessoires controleren

## Afstandsbediening (1)

### AAA-batterijen (type R03) (2)

### Tafelstandaard (1)\*<sup>1</sup>

### Bevestigingsschroeven voor tafelstandaard

#### (M5 × 16) (3)

(behalve KDL-26/22EX55x)

### Bevestigingsschroeven voor tafelstandaard

#### (M5 × 16) (2)

(alleen KDL-26/22EX55x)

### Montageschroeven voor tafelstandaard

#### (M5 × 16) (4)

(alleen KDL-55HX75x)

### Montageschroeven voor tafelstandaard

#### (M5 × 16) (2)

(alleen KDL-46/40/32HX75x,

KDL-46/40/32EX65x)

### 3D Bril (batterij inbegrepen) (2)

(alleen KDL-55/46/40/32HX751)

### Hoes voor 3D Bril (2)

(alleen KDL-55/46/40/32HX751)

### Gebruiksaanwijzing (deze handleiding) en andere documenten

\*<sup>1</sup> Raadpleeg het document geleverd bij de tafelstandaard om de tafelstandaard te monteren.

# Batterijen in de afstandsbediening plaatsen

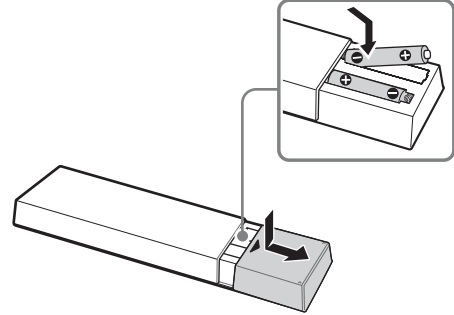

- 1 Verwijder de beschermfolie.
- 2 Druk op het deksel en verschuif het om te openen.

# 1: De tafelstandaard bevestigen

Raadpleeg het document geleverd bij de tafelstandaard voor de juiste bevestiging.

**1** Plaats de tv op de tafelstandaard.

**KDL-55HX75x**

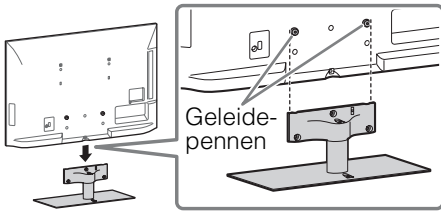

**KDL-46/40/32HX75x,  
KDL-46/40/32EX65x**

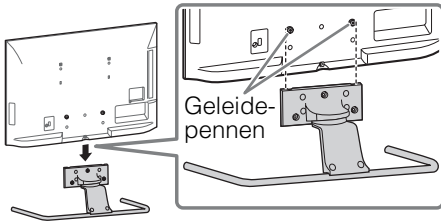

- Richt de tv van boven af en schuif deze naar binnen totdat de geleidepennen niet meer zichtbaar zijn.

**KDL-26/22EX55x**

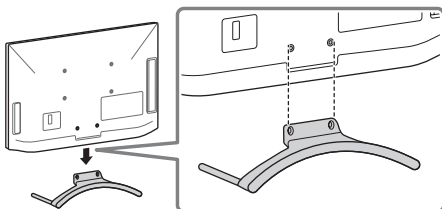

**2** Maak de tv vast aan de tafelstandaard met de bijgeleverde schroeven. De pijltjes ↑ tonen de locatie van de schroefgaten om de tafelstandaard te bevestigen.

**KDL-55HX75x**

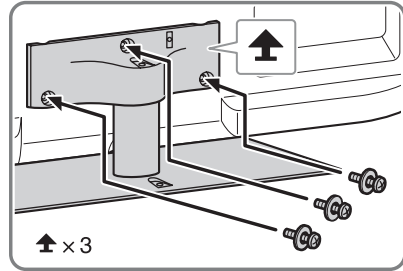

**KDL-46/40/32HX75x,  
KDL-46/40/32EX65x**

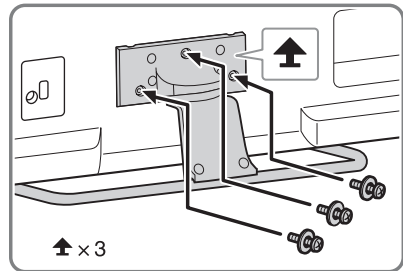

**KDL-26/22EX55x**

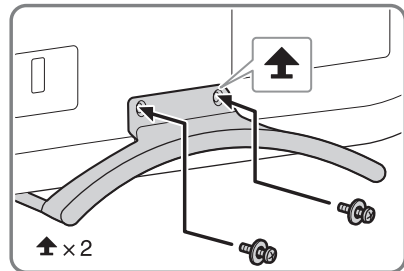

- Als u een elektrische schroevendraaier gebruikt, stel dan het draaimoment in op ongeveer 1,5 N·m {15 kgf·cm}.
- De standaardpositie is ongeveer 6°. Om de hoek te wijzigen naar de verticale positie, zie pagina 9 (2: De kijkhoek van de tv aanpassen) (alleen KDL-46/40/32HX75x, KDL-46/40/32EX65x).

## De tafelstandaard van de televisie losmaken

Om de tafelstandaard van de tv los te maken, verwijdert u de schroeven  die bij stap 2 bevestigd werden.



- Verwijder de tafelstandaard niet, tenzij u bijbehorende accessoires wilt installeren op de televisie.
- Als u de tafelstandaard van de tv verwijdert, leg het scherm dan met de voorzijde naar beneden gericht op een stabiel werkoppervlak dat groter is dan de tv.
- Om schade aan het oppervlak van het LCD-scherm te voorkomen, dient u een zacht stuk stof op het werkoppervlak te plaatsen.
- Zorg ervoor dat de tv verticaal geplaatst is voor u deze inschakelt. U mag de tv niet inschakelen wanneer het LCD-scherm naar beneden gericht is om beelduniformiteit te garanderen.

### KDL-46/40/32HX75x, KDL-46/40/32EX65x

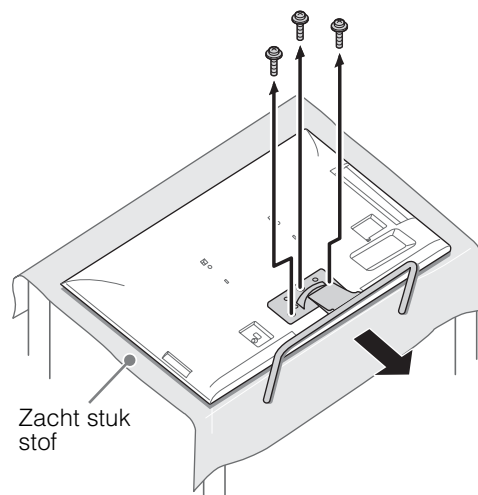

### KDL-26/22EX55x

### KDL-55HX75x

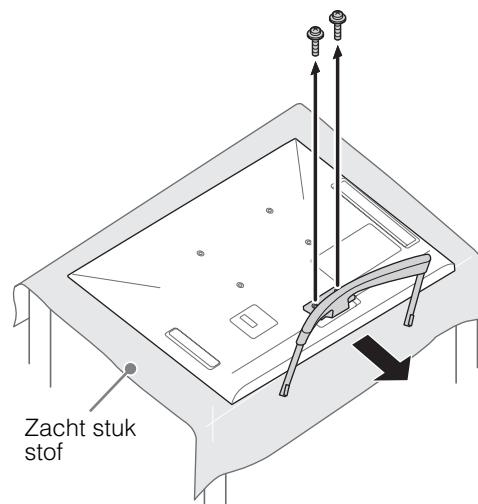
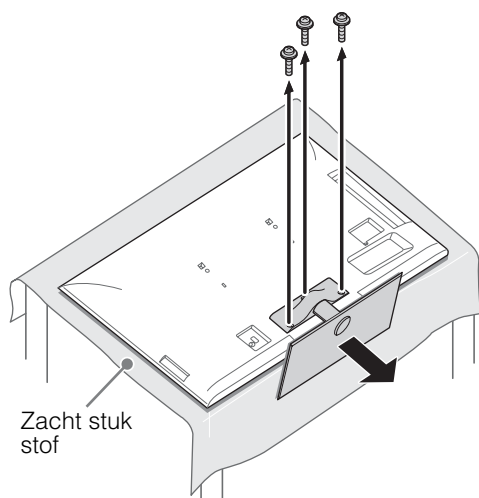



## 2: De kijkhoek van de tv aanpassen

De kijkhoek van deze tv kan worden aangepast binnen de aangegeven hoek.

### ■ Hoek aanpassen (Draaien) (behalve KDL-26/22EX55x)



- Als u de hoek aanpast, dient u de standaard met één hand vast te houden om te voorkomen dat de standaard wegglijdt of dat de tv omkantelt.

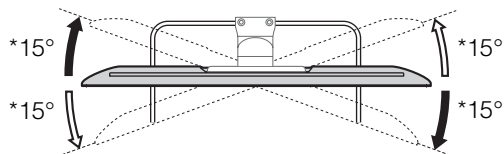

### ■ Hoek aanpassen (Kantelen) (behalve KDL-55HX75x)

**KDL-46/40/32HX75x,  
KDL-46/40/32EX65x**

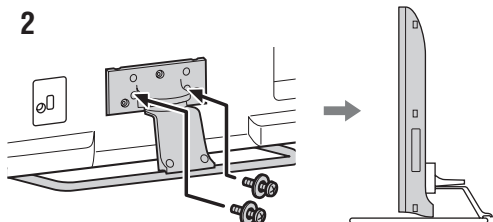
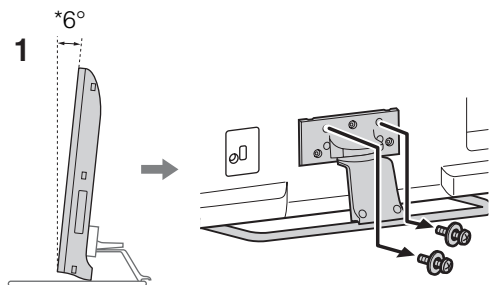

**KDL-26/22EX55x**

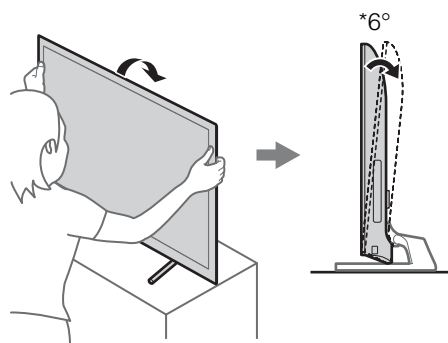

- \* De kijkhoek is een waarde bij benadering.



- Zorg ervoor dat er geen obstakels voor de tv staan.

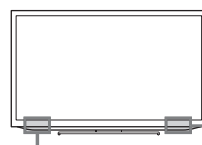

3D Sync Zender  
(alleen KDL-55/46/  
40/32HX75x)

IR-sensor

NL

# 3: Aansluitingen



- Gebruik voor de antennekabel een aansluiting die niet dikker is dan 14 mm.
- Gebruik voor de HDMI-kabel een aansluiting binnen 12 mm (dikte) × 21 mm (breedte).

## Een antenne/Set Top Box/recorder (bv. dvd-recorder) aansluiten

- Een Set Top Box/recorder (bv. dvd-recorder) aansluiten via SCART

KDL-55/46/40/32HX75x,  
KDL-46/40/32EX65x

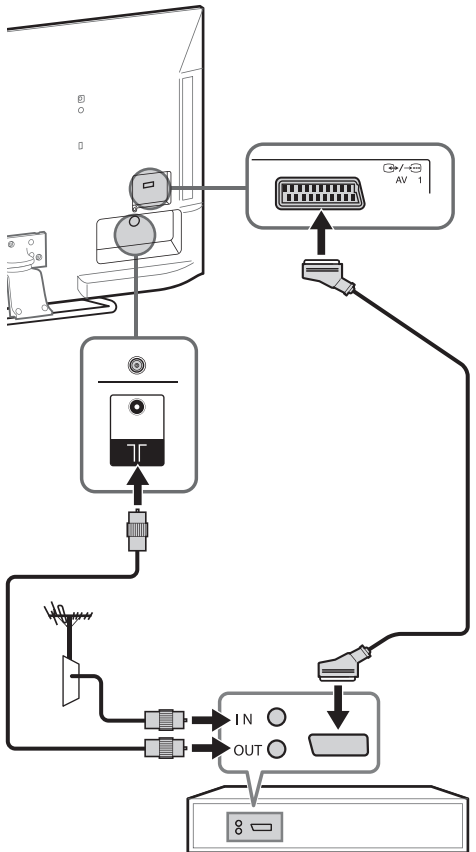

Set Top Box/recorder (bv. dvd-recorder)

KDL-26/22EX55x

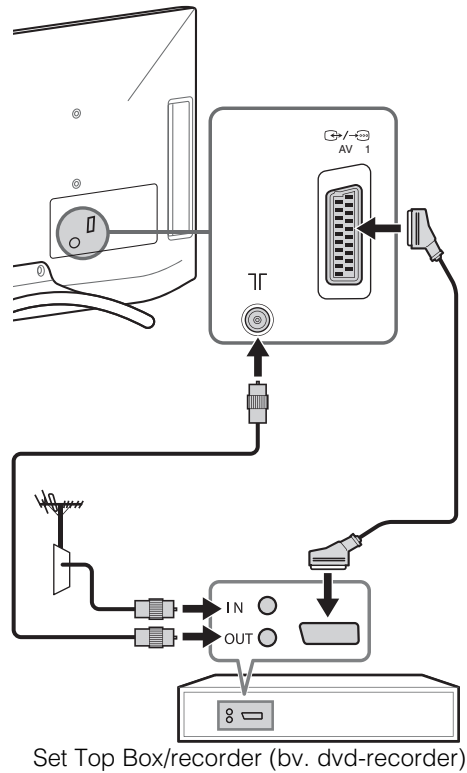

- Wij raden u aan een haakse universele SCART-kabel te gebruiken voor deze aansluiting.

■ Een Set Top Box/recorder (bv. dvd-recorder) aansluiten via HDMI

KDL-55/46/40/32HX75x,  
KDL-46/40/32EX65x

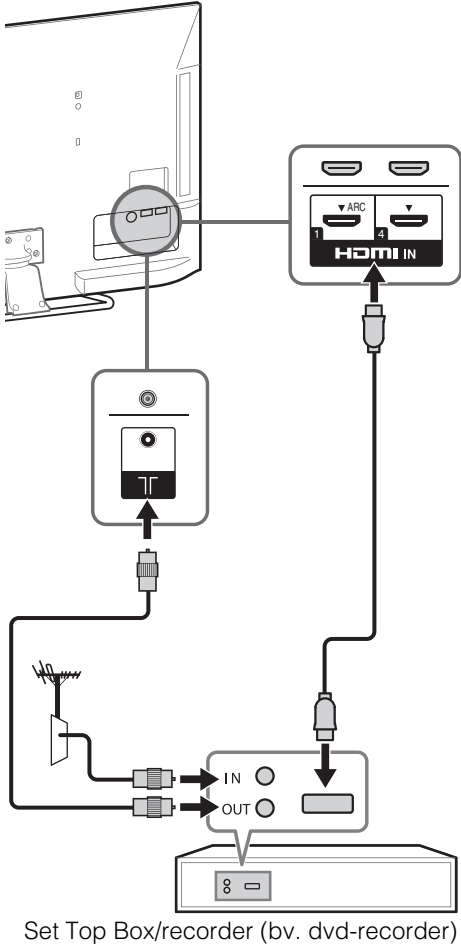

KDL-26/22EX55x

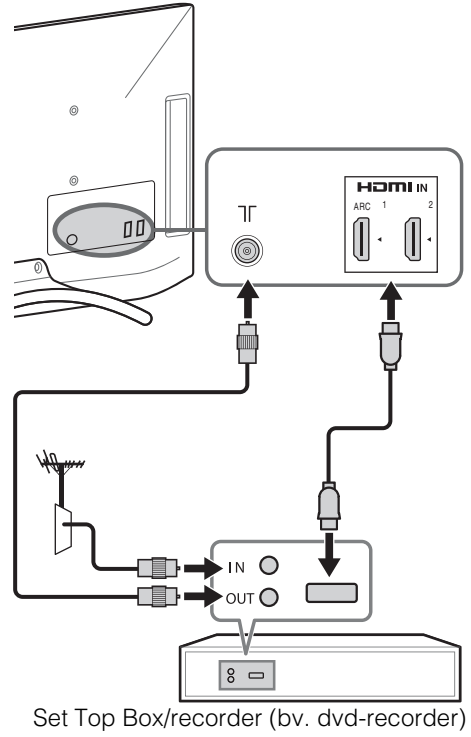

NL

# Audio-/videoapparatuur aansluiten

KDL-55/46/40/32HX75x,  
KDL-46/40/32EX65x

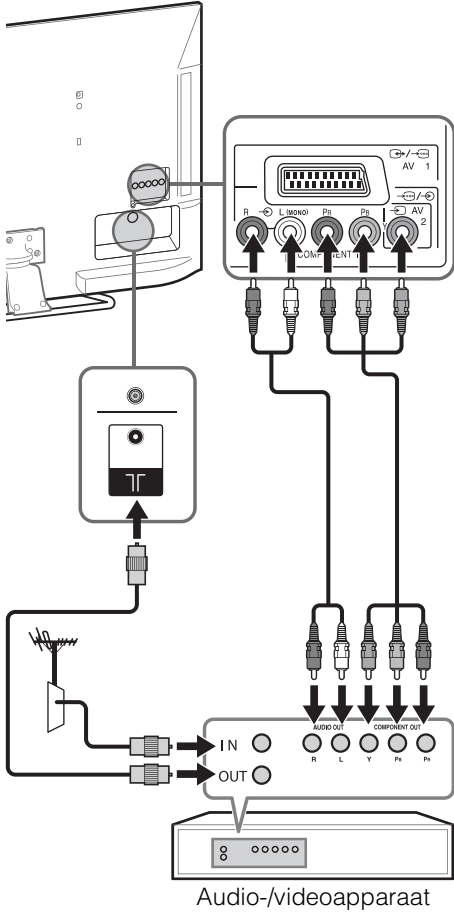

KDL-26/22EX55x

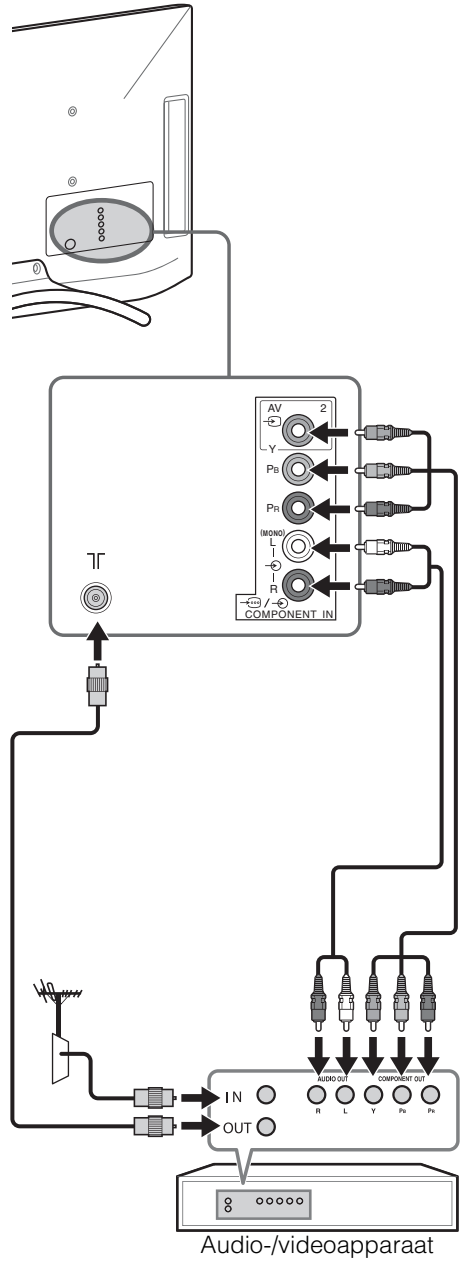

# 4: Voorkomen dat de tv omvalt

## KDL-55HX75x

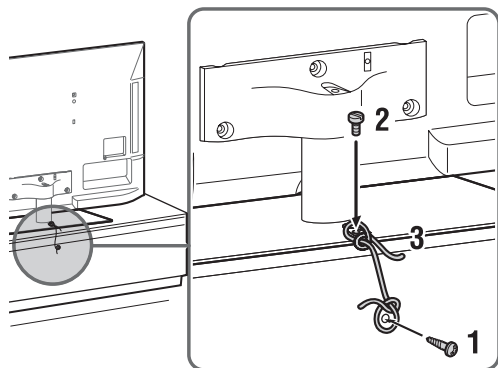

## KDL-46/40/32HX75x, KDL-46/40/32EX65x

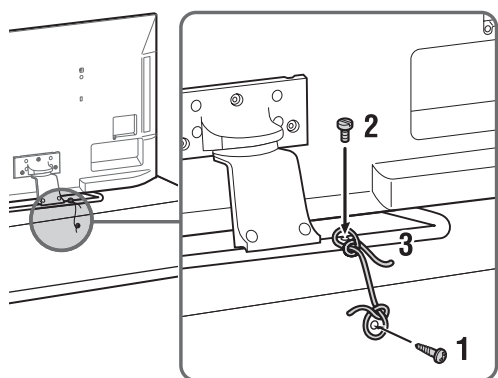

- 1** Plaats een houtschroef (4 mm diameter, niet bijgeleverd) in de televisiestandaard.
- 2** Plaats een kolomschroef (M4, niet bijgeleverd) in de schroefopening van de tv.
- 3** Bevestig de houtschroef en de kolomschroef met een stevige draad (niet bijgeleverd).

## KDL-26/22EX55x

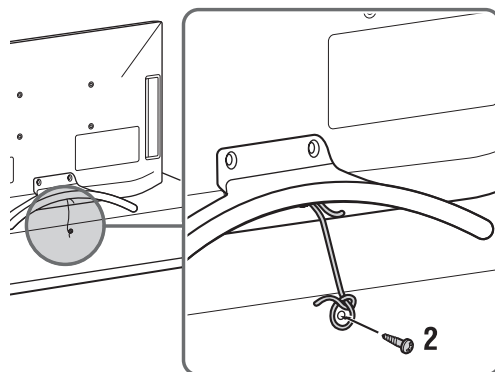
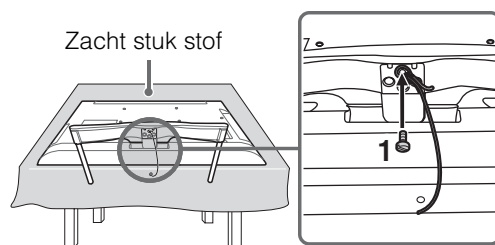

- Voordat u de kolomschroef installeert, legt u het scherm met de voorzijde naar beneden gericht op een stabiel werkoppervlak dat groter is dan de tv.
- Om schade aan het oppervlak van het LCD-scherm te voorkomen, dient u een zacht stuk stof op het werkoppervlak te plaatsen.

- 1** Plaats een kolomschroef (M4, niet bijgeleverd) in de schroefopening van de tv en bevestig met een stevige draad (niet bijgeleverd).
- 2** Plaats een houtschroef (4 mm diameter, niet bijgeleverd) in de televisiestandaard. Bevestig vervolgens de stevige draad aan de houtschroef.

De lengte van de M4-machineschroef verschilt afhankelijk van de diameter van het snoer.  
Raadpleeg de afbeelding hieronder.

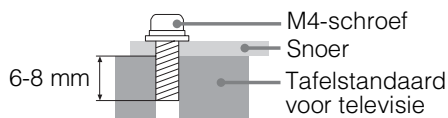

NL

# 5: De kabels samenbundelen

Voordat u de kabels samenbundelt, verwijdert u de kabelhouder van het AC-deksel. Gebruik de kabelhouder om de andere kabels te bundelen.



- Bundel het netsnoer niet samen met andere kabels.

## KDL-26/22EX55x

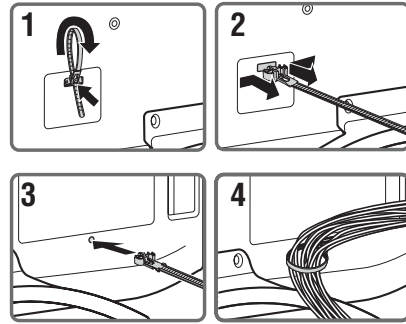

## KDL-55HX75x

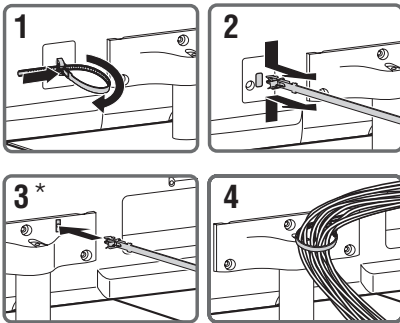

## KDL-46/40/32HX75x, KDL-46/40/32EX65x

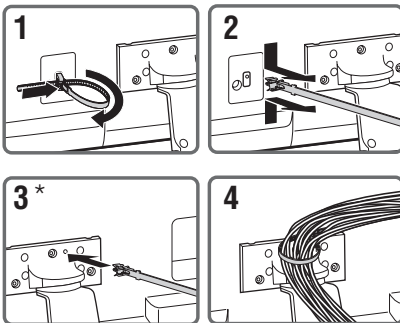

\* Bevestig de kabelhouder onder de aansluitingen bij installatie aan de wand.

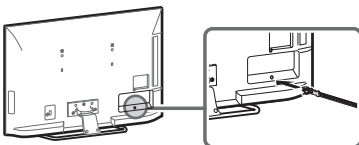

# 6: De tv verbinden met internet

Als u deze tv met internet verbindt, kunt u van meerdere functies genieten: een foto weergegeven met daarop de locatie op de kaart, internetvideo afspelen, enz. Raadpleeg de i-Manual voor meer informatie over deze functies.



- U zult een internetprovider moeten contacteren om verbinding te maken met internet.

## Een bekabeld netwerk voorbereiden

**KDL-55/46/40/32HX75x,  
KDL-46/40/32EX65x**

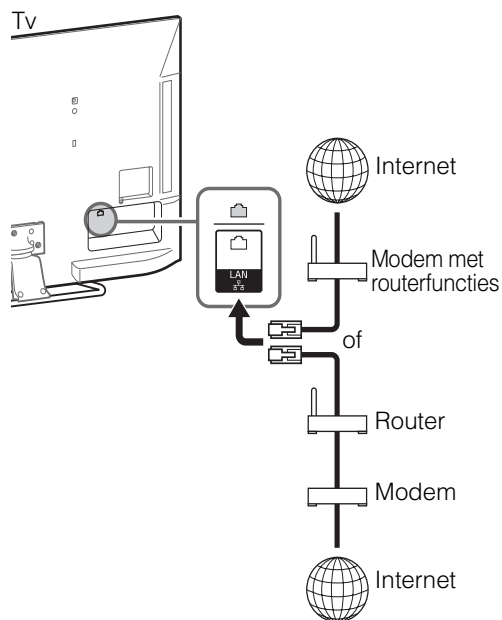

**KDL-26/22EX55x**

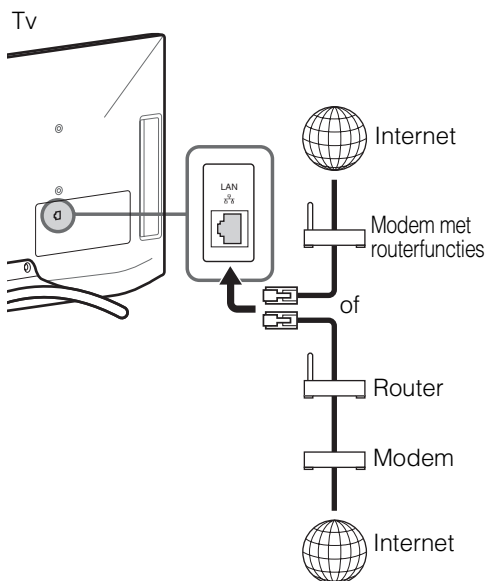

- Gebruik voor LAN-verbindingen een kabel van categorie 7 (niet bijgeleverd).

## Een draadloos LAN voorbereiden

Met het ingebouwde draadloze LAN apparaat hebt u toegang tot het internet en uw thuisnetwerk. Met deze functie kunt u verbinding maken met een draadloze LAN en genieten van netwerkvoordelen zonder kabels te gebruiken. Voordat u de draadloze LAN functie van de tv configureert, dient u ervoor te zorgen dat er een draadloze LAN router geconfigureerd is.

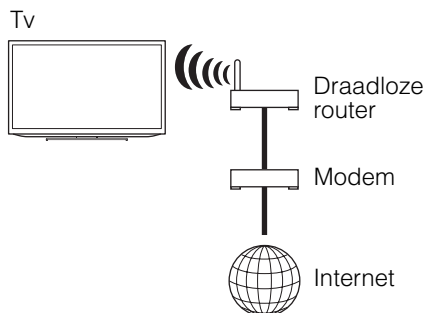

# 7: De eerste instellingen uitvoeren

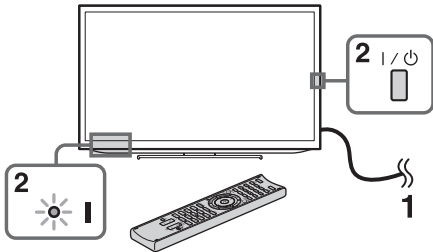

**1** Sluit de tv aan op een stopcontact.

**2** Druk op **I/⏻** op de tv. De **I** (aan/uit) aanduiding zal groen oplichten.

De eerste keer dat u de televisie aanzet, verschijnt het menu Taal op het scherm.



- Als u de tv voor de eerste keer inschakelt, heeft deze wat tijd nodig voor interne verwerking voor optimalisering voordat u de eerste instellingen kunt uitvoeren. Er zal geen beeld en geluid zijn en het timerlampje aan de voorzijde van de tv zal ongeveer 40 seconden lang oranje knipperen. Schakel de tv niet tijdens dit proces.

Dit proces werd in de fabriek voltooid voor bepaalde televisies.

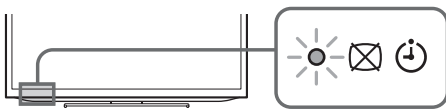

**3** Druk op **⏪/⏩/⏴/⏵** om een item te selecteren, en druk op **⊕**.

Volg de instructies op het scherm.



## Digitale autom. Afstemming:

"Aards" of "Kabel":

Selecteer "Aards" om aardse tv-uitzendingen te ontvangen via een externe antenne. Selecteer "Kabel" als u kabelabonnement bent maar geen externe Set Top Box gebruikt. Wanneer u "Kabel" selecteert, raden wij u aan "Snelscan" te selecteren voor een snelle afstemming. Stel "Frequentie" en "Netwerk-ID" in volgens de informatie die u hebt gekregen van uw kabelleverancier. Als er geen zender wordt gevonden met "Snelscan", probeert u "Volledige scan" (dit duurt langer).



- In sommige landen kunt u "Aards" selecteren in plaats van "Kabel" om programma's via de kabel te ontvangen.
- "Volledige scan" is mogelijk niet beschikbaar afhankelijk van uw regio/land.

**Programma's sorteren:** wijzigt de volgorde van de analoge zenders die opgeslagen zijn op de tv.

- 1** Druk op **⏪/⏩** om de zender te selecteren die u naar een nieuwe positie wilt verplaatsen en druk op **⊕**.
- 2** Druk op **⏪/⏩** om de nieuwe positie voor de zender te selecteren en druk op **⊕**.



- U kunt ook handmatig afstemmen op zenders.

**Netwerkinstellingen:** Configureert de internetinstellingen. Selecteer "Auto" om automatisch verbinding te maken met het netwerk. Selecteer "Gebruiker" om handmatig te verbinden.

Als u geen verbinding met internet wilt maken of als u dit later wilt configureren, selecteert u "Overslaan".



- Wanneer u WEP security gebruikt, selecteert u "Gebruiker" → "Draadloze instellingen" → "Scannen". Selecteer vervolgens de naam van het netwerk (SSID) waarmee u verbinding wilt maken. Wanneer u de gewenste netwerknamen niet kunt vinden, selecteert u "[Handmatige invoer]" en drukt u op **⊕** om de netwerknamen in te voeren.
- Gebruik de optionele USB draadloos-LAN-adapter om bij 5 GHz verbinding te maken met uw draadloze router (of toegangspunt). Plaats de USB draadloos-LAN-adapter en stel "Stand-by voor Wi-Fi Direct" in op "Uit". Druk op **HOME**, selecteer vervolgens "Instellingen" → "Netwerk" → "Stand-by voor Wi-Fi Direct" → "Uit".



- Om "Netwerkinstellingen" later in te stellen, drukt u op **HOME**, waarna u "Instellingen" → "Netwerk" → "Netwerkinstellingen" selecteert.

# Tv kijken

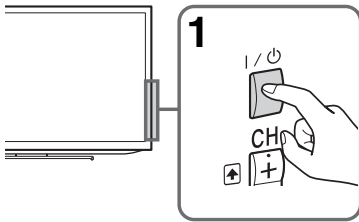

## 1 Schakel de tv in.

Druk op I/O op de tv of op de afstandsbediening om de tv in te schakelen.

## 2 Selecteer een stand.

ANALOG  
DIGITAL

## 3 Selecteer een tv-kanaal of selecteer een ingang.

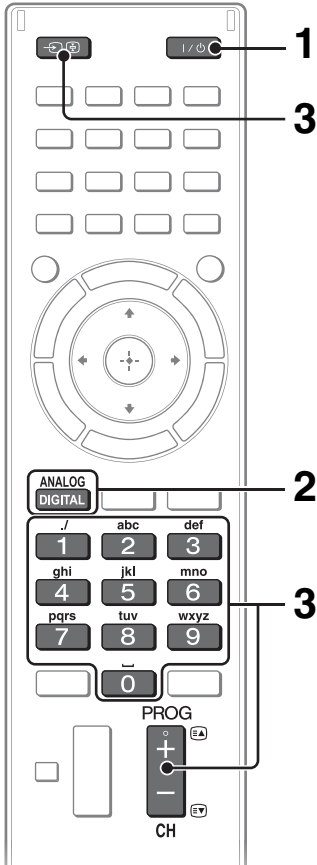

### ■ Digitale zenders selecteren

Gebruik 0-9. Voor zendernummers 10 en hoger drukt u snel op het volgende cijfer.

## 3D-inhoud bekijken (alleen KDL-55/46/40/32HX75x)

Met deze functie kunt u genieten van krachtig 3D-entertainment, zoals stereoscopische 3D-spellen en 3D Blu-ray Disc. Raadpleeg de i-Manual evenals de gebruiksaanwijzing bijgeleverd bij de 3D Bril over het instellen van de 3D-instellingen of het bekijken van 3D-inhoud.

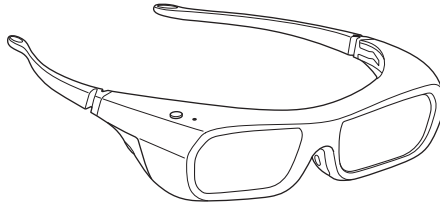

NL

## Vaak gebruikte knoppen

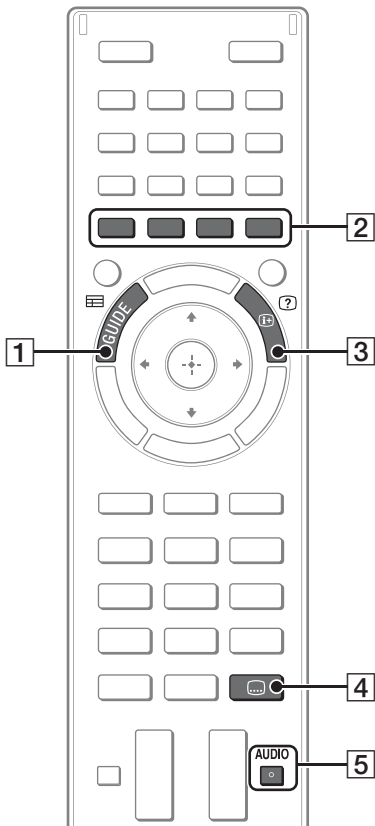

### 1 **GUIDE**

Geeft de digitale programmagids weer.

### 2 **Kleuren knoppen**

Als de kleuren knoppen beschikbaar zijn, verschijnen er begeleidende bedieningsinstructies op het scherm.

### 3 **Info/Tekst onthullen**

Toont het zendernummer, details van programma's en de klok.

### 4 **Instelling ondertiteling**

U kunt de ondertiteling in-/uitschakelen tijdens het bekijken van digitale uitzendingen.

### 5 **AUDIO**

U kunt het subgeluid of de secundaire taal selecteren terwijl u multiplex uitzending bekijkt (alleen digitale uitzendingen).

# Verschillende functies en instellingen selecteren (menu Start)

U kunt de functies van uw tv selecteren in het menu Start.

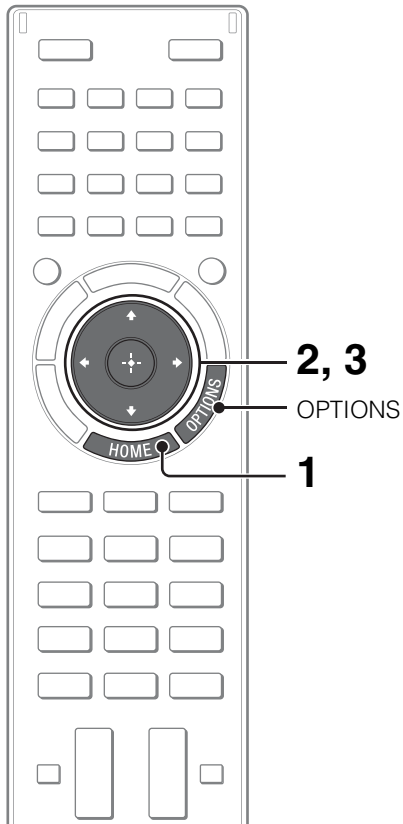

Hierna een voorbeeld om een item te selecteren en de tv-instellingen te wijzigen.

## 1 Druk op HOME.



## 2 Druk op om de categorie (Instellingen) te selecteren.

De inhoud van "Instellingen" wordt rechts weergegeven.



Zie pagina 21 (Categorielijst) voor alle categorieën.

## 3 Druk op om "Weergave-instellingen" te selecteren, druk op .



## 4 De instellingen wijzigen.

### ■ Het menu Start verlaten

Druk op HOME.

### ■ Selecteren met de OPTIONS knop

Druk op OPTIONS.

Een lijst met handige functies en snelkoppelingen voor menu's verschijnt. De menu items verschillen afhankelijk van de huidige invoer en/of inhoud.

## Categorielijst



NL

De categorieën zijn beschikbaar afhankelijk van uw regio en land.

	<b>Instellingen</b>	Met deze instellingen (bijv. beeldinstellingen, geluidsinstellingen, toetsgeluidsinstellingen) kunt u voor televisie aan uw voorkeur aanpassen.
	<b>Widgets</b>	Biedt toegang tot Widgets.
	<b>Toepassingen</b>	Start toepassingen waarvoor een internetverbinding vereist is.
	<b>Sony Entertainment Network</b>	Hiermee kunt u inhoud selecteren van de onlinedienst "SEN" (Sony Entertainment Network).
	<b>Internetinhoud</b>	Biedt toegang tot internetdiensten voor tv.
	<b>Opnames</b>	U kunt timeropnames maken op een aangesloten USB HDD-apparaat en kiezen welke opgenomen inhoud u afspeelt.
	<b>TV</b>	U kunt een lijst met tv-kanalen of een programmagids kiezen.
	<b>Media</b>	Hiermee kunt u mediabestanden (foto, muziek, video) die u wilt afspelen, selecteren in een aangesloten USB-opslagapparaat of uw thuisnetwerk.
	<b>Ingangen</b>	Hiermee kunt u apparaten selecteren die op de tv zijn aangesloten.
	<b>Favorieten/Historie</b>	Toont items in Favorieten en recent bekeken items.

# Internetvideo bekijken

Deze functie vormt uw toegangspoort tot internetinhoud, zodat u uw tv kunt gebruiken voor uiteenlopend on-demand entertainment. U kunt genieten van video-inhoud, zoals films en cartoons. Daartoe heeft u een breedband-internetverbinding nodig. Voor meer details, zie pagina 15 (6: De tv verbinden met internet).

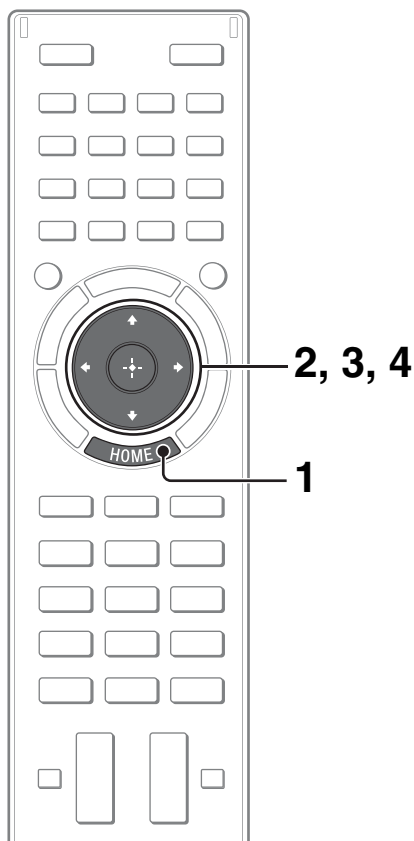

## 1 Druk op HOME.



## 2 Druk op om de categorie (Internetinhoud) te selecteren.

## 3 Druk op om "Internetvideo" te selecteren, druk vervolgens op .

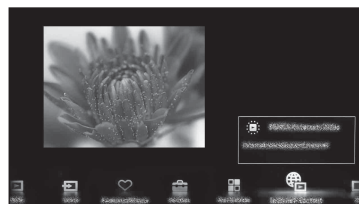

## 4 Druk op om de gewenste inhoud te markeren, en druk vervolgens op .

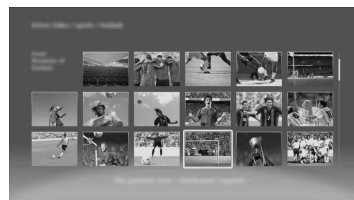

- Als u problemen ervaart met deze functie, gaat u na of de internetverbinding goed is geconfigureerd.
- De interface voor internetinhoud is afhankelijk van de providers van internetinhoud.
- Diensten blokkeren video-inhoud op basis van de "Kinderslot"-instelling van de tv. Bepaalde dienstproviders bieden deze functie niet aan.
- Om de internetvideo-inhoudsdiensten bij te werken, drukt u op **HOME**, waarna u "Instellingen" → "Netwerk" → "Internetinhoud vernieuwen" selecteert.

# Zoeken naar aanwijzingen in het elektronisch handboek (i-Manual)

De gebruiksaanwijzing is geïntegreerd in uw BRAVIA-tv en kan op het scherm worden weergegeven.

Voor meer informatie over de functies van uw tv opent u de i-Manual met één druk op een knop.

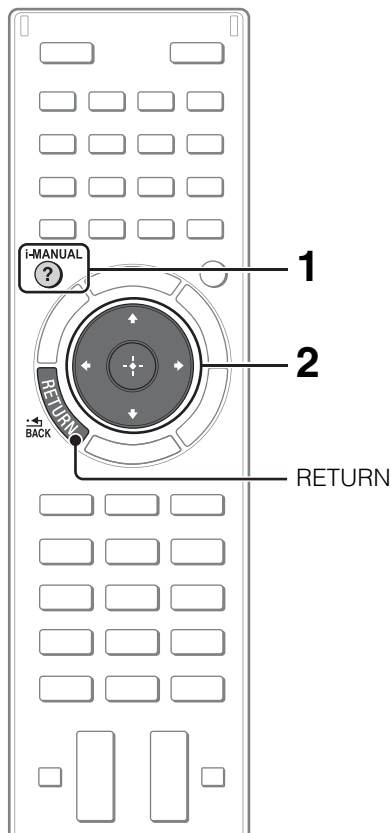

## 1 Druk op i-MANUAL.

i-MANUAL



## 2 Selecteer een item.

1 Druk op  $\leftarrow/\rightarrow$  om een item te selecteren.

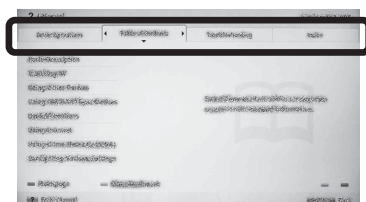

2 Druk op  $\uparrow/\downarrow/\leftarrow/\rightarrow$  om een item te selecteren, en druk op  $\oplus$ .



Schuifbalk\*

\* Als een schuifbalk verschijnt, drukt u herhaaldelijk op  $\downarrow$  om meer items weer te geven.

De pagina van het geselecteerde item verschijnt.

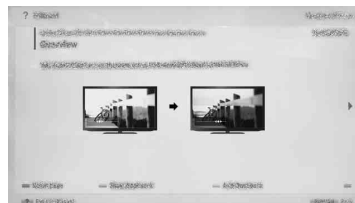

- U kunt pagina's doorlopen met  $\leftarrow/\rightarrow$ . Druk op **RETURN** om terug te keren naar de vorige pagina.

## Vaak bekeken pagina's opslaan (Bladwijzer)

U kunt vaak bekeken pagina's opslaan, zodat u ze gelijk wanneer snel kunt oproepen.

### ■ Een pagina opslaan

Druk in de pagina die u als bladwijzer wilt instellen, op de gele knop op de afstandsbediening.



### ■ De bladwijzerpagina oproepen

Wanneer de i-Manual wordt weergegeven, drukt u op de groene knop op de afstandsbediening om de lijst met bladwijzers weer te geven. Druk op  $\leftarrow/\rightarrow$  om het gewenste item te selecteren, en druk op  $\oplus$ .



- Druk op  $\leftarrow$  om terug te keren naar de vorige pagina.

### ■ Een bladwijzer verwijderen

Wanneer de pagina met bladwijzers wordt weergegeven, drukt u op de gele knop op de afstandsbediening.

## De pagina opnieuw weergegeven terwijl de tv wordt bediend

U kunt schakelen tussen het scherm van de i-Manual en het tv-scherm. Met deze functie kunt u de aanwijzingen in de i-Manual raadplegen terwijl u uw BRAVIA-tv gebruikt. Druk op **i-MANUAL** om te schakelen tussen het voordien weergegeven scherm van de i-Manual en het tv-scherm.



Voordien weergegeven scherm van de i-Manual



Scherm van BRAVIA-tv

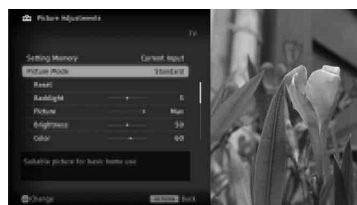

- Om naar de eerste pagina van de i-Manual te gaan, drukt u op de rode knop op de afstandsbediening. U kunt ook op **HOME** drukken en vervolgens "Instellingen" → "i-Manual" selecteren om naar de eerste pagina van de i-Manual te gaan.
- Als u de tv uitschakelt of als de tv naar de stand-by stand gaat, wordt de i-Manual weergegeven vanaf de eerste pagina wanneer u "i-Manual" selecteert.





# Problemen oplossen

## Tel hoeveel keer het (stand-by)-lampje knippert als het knippert (intervaltijd bedraagt drie seconden).















Druk op  op de tv om deze uit te schakelen, haal het netsnoer uit het stopcontact en breng uw dealer of het Sony-servicecentrum op de hoogte van het knipperen van het lampje (duur en interval).

## Controleer de items in de onderstaande tabellen als het (stand-by)-lampje niet knippert.

Raadpleeg ook "Problemen oplossen" in de i-Manual. Als het probleem aanhoudt, moet u de televisie laten nakijken door bevoegd onderhoudspersoneel.

Omstandigheid	Uitleg/oplossing
Er is geen beeld (scherm is donker) en geen geluid.	<ul style="list-style-type: none"><li>• Controleer de aansluiting van de antenne/kabel.</li><li>• Sluit de tv aan op het stroomnet en druk op  op de tv.</li><li>• Als het  (stand-by)-lampje rood oplicht, drukt u op  op de afstandsbediening.</li></ul>
Er verschijnen kleine zwarte en/of heldere puntjes op het scherm.	<ul style="list-style-type: none"><li>• Het scherm is opgebouwd uit pixels. Kleine zwarte en/of heldere puntjes (pixels) op het scherm duiden niet op een storing.</li></ul>
Op sommige programma's kan niet worden afgestemd.	<ul style="list-style-type: none"><li>• Controleer de antenne of schotelantenne.</li></ul>
Geen kabel-tv-diensten (programma's) gevonden.	<ul style="list-style-type: none"><li>• Controleer de aansluiting van de kabel of de afstemming.</li><li>• U probeert "Digitale autom. Afstemming" uit te voeren door "Aards" in plaats van "Kabel" te selecteren.</li></ul>
De tv wordt automatisch uitgeschakeld (de tv wordt in stand-by gezet).	<ul style="list-style-type: none"><li>• Controleer of de "Sleep Timer" geactiveerd is of controleer de "Duur"-instelling van "Timer Aan".</li><li>• Controleer of "Inactiviteit TV Stand-by" geactiveerd is.</li></ul>
De afstandsbediening werkt niet.	<ul style="list-style-type: none"><li>• Vervang de batterijen.</li><li>• Mogelijk is de stand SYNC geactiveerd op de tv. Druk op <b>SYNC MENU</b>, selecteer "TV-besturing" en selecteer vervolgens "Start (menu)" of "Optie" om de tv te bedienen.</li></ul>
U bent het wachtwoord voor het "Kinderslot" vergeten.	<ul style="list-style-type: none"><li>• Voer 9999 in als pincode. (Pincode 9999 wordt altijd geaccepteerd.)</li></ul>
De ruimte rond de tv wordt warm.	<ul style="list-style-type: none"><li>• Als de tv langdurig wordt gebruikt, wordt de ruimte rond de tv warm. U kunt daar warmte voelen bij aanraking met de hand.</li></ul>

# Specificaties

Systeem	
Beeldschermstelsysteem	LCD-scherm (Liquid Crystal Display)
Televisiesysteem	Analoog: afhankelijk van de land-/gebiedkeuze: B/G/H, D/K, L, I, M Digitaal: DVB-T2 (alleen KDL-55/46/40/32HX753, KDL-46/40/32EX653, KDL-26/22EX553) DVB-T/DVB-C
Kleur-/videosysteem	Analoog: PAL, SECAM, NTSC3.58, NTSC4.43 Digitaal: MPEG-2 MP@HL/H14L/ML, AVC BP@L3/MP@L4/HP@L4 (30 Mbps max., beperkte tool), MPEG-4 Visual SP@L6/ASP@L5/ACEP@L4
Beschikbare kanalen	Analoog: UHF/VHF/Kabel, afhankelijk van de land-/gebiedkeuze Digitaal: UHF/VHF/Kabel, afhankelijk van de land-/gebiedkeuze
Geluidsuitgang	10 W + 10 W (KDL-55/46/40/32HX75x, KDL-46/40/32EX65x) 8 W + 8 W (KDL-26/22EX55x)
Ingangen/uitgangen	
Antennekabel	75 ohm externe aansluiting voor VHF/UHF
 AV1	21-pins scart-aansluiting (CENELEC-standaard) inclusief audio/video-ingang, RGB-ingang en TV audio/video-uitgang.
 COMPONENT IN	YPbPr (Componentvideo): 1080p (50, 60 Hz), 1080i (50, 60 Hz), 720p (50, 60 Hz), 576p, 576i, 480p, 480i Audio-ingang (RCA-aansluitingen) Video-ingang (gewone RCA-pin met Y-ingang)
 AV2	
HDMI IN 1, 2, 3, 4 (alleen KDL-55/46/40/32HX75x)	Video(2D): 1080p (30, 50, 60 Hz), 1080/24p, 1080i (50, 60 Hz), 720p (30, 50, 60 Hz), 720/24p, 576p, 576i, 480p, 480i, Pc-formaten Video(3D): Framepakking 1080p (30 Hz), 1080/24p, 1080i (50, 60 Hz), 720p (30, 50, 60 Hz), 720/24p Naast elkaar 1080p (50, 60 Hz), 1080/24p, 1080i (50, 60 Hz), 720p (50, 60 Hz) Boven elkaar 1080p (30, 50, 60 Hz), 1080/24p, 1080i (50, 60 Hz), 720p (50, 60 Hz) Audio: tweekanaals lineaire PCM: 32, 44, 1 en 48 kHz, 16, 20 en 24 bits, Dolby Digital Analoge audio-ingang (stereo-miniaansluiting) (alleen HDMI IN 2, gewoon met PC IN) ARC (Audio Return Channel) (alleen HDMI IN 1)
HDMI IN 1, 2, 3, 4 (alleen KDL-46/40/32EX65x)	Video: 1080p (30, 50, 60 Hz), 1080/24p, 1080i (50, 60 Hz), 720p (30, 50, 60 Hz), 720/24p, 576p, 576i, 480p, 480i, Pc-formaten Audio: tweekanaals lineaire PCM: 32, 44, 1 en 48 kHz, 16, 20 en 24 bits, Dolby Digital Analoge audio-ingang (stereo-miniaansluiting) (alleen HDMI IN 2, gewoon met PC IN) ARC (Audio Return Channel) (alleen HDMI IN 1)
HDMI IN 1, 2 (alleen KDL-26/22EX55x)	Video: 1080p (30, 50, 60 Hz), 1080/24p, 1080i (50, 60 Hz), 720p (30, 50, 60 Hz), 720/24p, 576p, 576i, 480p, 480i, Pc-formaten Audio: tweekanaals lineaire PCM: 32, 44, 1 en 48 kHz, 16, 20 en 24 bits, Dolby Digital Analoge audio-ingang (stereo-miniaansluiting) (alleen HDMI IN 2, gewoon met PC IN) ARC (Audio Return Channel) (alleen HDMI IN 1)
 DIGITAL AUDIO OUT (OPTICAL)	Digitale optische aansluiting (tweekanaals lineaire PCM, Dolby Digital)
 AUDIO OUT / 	Audio-uitgang (stereo-miniaansluiting) Hoofdtelefoonaansluiting
 PC IN	Analoge RGB (mini D-sub 15 pins)
 PC / HDMI 2 AUDIO IN	Audio-ingang (stereo-miniaansluiting) (gewoon met HDMI IN 2)
 1,  2 (HDD REC) (behalve KDL-26/22EX55x)	USB-poort, poort voor USB HDD-apparaat (alleen  2)
 (alleen KDL-26/22EX55x)	USB-poort (ondersteunt HDD-opname)
	CAM-sleuf (Conditional Access Module)
 LAN	10BASE-T/100BASE-TX-stekker (Afhankelijk van de besturingsomgeving van het netwerk kan de verbindingssnelheid variëren. De communicatiesnelheid en -kwaliteit van 10BASE-T/100BASE-TX worden niet gegarandeerd voor deze tv.)

Modelnaam KDL-		55HX75x	46HX75x	46EX65x
<b>Vermogen en andere</b>				
Netspanningsvereisten		220 V – 240 V AC, 50 Hz		
Energie-efficiëntieklasse		A+	A	A+
Schermgrootte (diagonaal gemeten)		Ong. 138,8 cm/55 inch	Ong. 116,8 cm/46 inch	Ong. 116,8 cm/46 inch
Vermogensverbruik	in de stand "Thuis"/ "Standaard"	87,0 W	84,0 W	63,0 W
	in de stand "Winkel"/ "Levendig"	152 W	143 W	122 W
Gemiddeld jaarlijks energieverbruik* <sup>1</sup>		121 kWh	117 kWh	87 kWh
Stand-by vermogensgebruik* <sup>2</sup>		0,25 W (15 W in de stand voor bijwerken van de software / EPG)	0,25 W (12 W in de stand voor bijwerken van de software / EPG)	0,25 W (13 W in de stand voor bijwerken van de software / EPG)
Beeldschermresolutie		1.920 punten (horizontaal) × 1.080 lijnen (verticaal)		
Afmetingen (ong.) (b × h × d)				
met tafelstandaard		127,1 × 79,8 × 31,2 cm	107,6 × 67,0 × 24,1 cm	107,4 × 66,9 × 24,1 cm
zonder tafelstandaard		127,1 × 76,1 × 6,0 cm	107,6 × 65,2 × 6,0 cm	107,4 × 65,1 × 6,0 cm
Gewicht (ong.)				
met tafelstandaard		23,6 kg	16,7 kg	16,4 kg
zonder tafelstandaard		19,2 kg	14,6 kg	14,1 kg
Bijgeleverde accessoires		Zie pagina 6 (De accessoires controleren).		
Optionele accessoires		Wandmontagesteun: SU-WL500 3D Bril: TDG-BR750/TDG-BR250/TDG-BR200/TDG-BR100/TDG-BR50 (behalve KDL-46EX65x) Camera- en microfooneenheid: CMU-BR100 USB-adapter voor draadloos LAN: UWA-BR100		
Gebruikstemperatuur		0 °C - 40 °C		
Gebruiksvochtigheidsgraad		10% - 80% relatieve luchtvochtigheid (zonder condensatie)		

NL

Modelnaam KDL-		40HX75x	40EX65x	32HX75x
<b>Vermogen en andere</b>				
Netspanningsvereisten		220 V – 240 V AC, 50 Hz		
Energie-efficiëntieklasse		A	A	B
Schermgrootte (diagonaal gemeten)		Ong. 101,6 cm/40 inch	Ong. 101,6 cm/40 inch	Ong. 80,1 cm/32 inch
Vermogensverbruik	in de stand "Thuis"/ "Standaard"	66,0 W	62,0 W	56,0 W
	in de stand "Winkel"/ "Levendig"	119 W	115 W	93 W
Gemiddeld jaarlijks energieverbruik* <sup>1</sup>		92 kWh	86 kWh	78 kWh
Stand-by vermogensgebruik* <sup>2</sup>		0,25 W (12 W in de stand voor bijwerken van de software / EPG)	0,25 W (13 W in de stand voor bijwerken van de software / EPG)	0,25 W (12 W in de stand voor bijwerken van de software / EPG)
Beeldschermresolutie		1.920 punten (horizontaal) × 1.080 lijnen (verticaal)		
Afmetingen (ong.) (b × h × d)				
met tafelstandaard		94,3 × 59,6 × 24,1 cm	94,1 × 59,5 × 24,1 cm	75,6 × 49,2 × 22,6 cm
zonder tafelstandaard		94,3 × 57,8 × 5,9 cm	94,1 × 57,6 × 6,0 cm	75,6 × 47,3 × 5,9 cm
Gewicht (ong.)				
met tafelstandaard		13,9 kg	13,6 kg	9,8 kg
zonder tafelstandaard		11,8 kg	11,3 kg	8,0 kg
Bijgeleverde accessoires		Zie pagina 6 (De accessoires controleren).		

Modelnaam KDL-	40HX75x	40EX65x	32HX75x
Optionele accessoires	Wandmontagesteun: SU-WL500 3D Bril: TDG-BR750/TDG-BR250/TDG-BR200/TDG-BR100/TDG-BR50 (behalve KDL-40EX65x) Camera- en microfooneenheid: CMU-BR100 USB-adapter voor draadloos LAN: UWA-BR100		
Gebruikstemperatuur	0 °C - 40 °C		
Gebruiksvochtigheidsgraad	10% - 80% relatieve luchtvochtigheid (zonder condensatie)		

Modelnaam KDL-	32EX65x	26EX55x	22EX55x	
<b>Vermogen en andere</b>				
Netspanningsvereisten	220 V – 240 V AC, 50 Hz			
Energie-efficiëntieklasse	A	B	B	
Schermgrootte (diagonaal gemeten)	Ong. 80,1 cm/32 inch	Ong. 66,1 cm/26 inch	Ong. 54,8 cm/22 inch	
Vermogensverbruik	in de stand "Thuis"/ "Standaard"	41,0 W	36,0 W	25,0 W
	in de stand "Winkel"/ "Levendig"	85 W	61 W	45 W
Gemiddeld jaarlijks energieverbruik*1	57 kWh	50 kWh	35 kWh	
Stand-by vermogensgebruik*2	0,25 W (13 W in de stand voor bijwerken van de software / EPG)	0,30 W (13 W in de stand voor bijwerken van de software / EPG)	0,30 W (13 W in de stand voor bijwerken van de software / EPG)	
Beeldschermresolutie	1.920 punten (horizontaal) × 1.080 lijnen (verticaal)	1.366 punten (horizontaal) × 768 lijnen (verticaal)		
Afmetingen (ong.) (b × h × d)				
met tafelstandaard	75,3 × 49,0 × 22,6 cm	64,2 × 42,6 × 18,7 cm	53,5 × 36,4 × 18,7 cm	
zonder tafelstandaard	75,3 × 47,2 × 6,0 cm	64,2 × 41,2 × 5,9 cm	53,5 × 35,0 × 5,8 cm	
Gewicht (ong.)				
met tafelstandaard	9,7 kg	6,9 kg	5,7 kg	
zonder tafelstandaard	7,8 kg	6,1 kg	4,9 kg	
Bijgeleverde accessoires	Zie pagina 6 (De accessoires controleren).			
Optionele accessoires	Wandmontagesteun: SU-WL500 (KDL-32EX65x) SU-WL100 (KDL-26/22EX55x) Camera- en microfooneenheid: CMU-BR100 USB-adapter voor draadloos LAN: UWA-BR100			
Gebruikstemperatuur	0 °C - 40 °C			
Gebruiksvochtigheidsgraad	10% - 80% relatieve luchtvochtigheid (zonder condensatie)			

\*1 Energieverbruik per jaar, gebaseerd op het vermogensverbruik van de televisie die 365 dagen werkt gedurende 4 uur per dag. Het eigenlijke energieverbruik zal afhangen van de manier waarop de televisie wordt gebruikt.

\*2 Het gespecificeerde stand-by vermogen wordt bereikt als de televisie de benodigde interne processen heeft voltooid.

De beschikbaarheid van optionele accessoires is afhankelijk van uw land/regio/tv-model/voorraad. Ontwerp en specificaties kunnen zonder voorafgaande kennisgeving worden gewijzigd.

# De accessoires installeren (Wandmontagesteun)

## ■ Aan klanten:

Om het apparaat te beschermen en om veiligheidsredenen raadt Sony u met klem aan uw tv te laten installeren door een Sony-dealer of erkende installateur. Probeer niet de wandmontagesteun zelf te installeren.

## ■ Aan Sony-dealers en installateurs:

Let goed op de veiligheid tijdens de installatie, het periodiek onderhoud en inspectie van dit product.

Uw tv kan worden geïnstalleerd met behulp van de SU-WL500 (behalve KDL-26/22EX55x) (pagina 30) wandmontagesteun (los verkrijgbaar) en de SU-WL100 (alleen KDL-26/22EX55x) (pagina 30) wandmontagesteun (los verkrijgbaar).

- Raadpleeg de instructies geleverd bij de wandmontagesteun om de installatie correct door te voeren.
- Zie pagina 8 (De tafelstandaard van de televisie losmaken).

Voor de installatie van dit product is de nodige expertise vereist, met name om te bepalen of de muur sterk genoeg is om het gewicht van de tv te dragen. Laat altijd de installatie van dit product aan een muur uitvoeren door een Sony-dealer of erkende installateur, en let goed op de veiligheid tijdens de installatie. Sony kan niet aansprakelijk worden gesteld voor enigerlei schade of letsel als gevolg van een onjuiste behandeling of installatie.

## SU-WL500

Wanneer u de tv aan een muur bevestigt, verwijdert u de schroeven aan de achterzijde van de tv. Bewaar de verwijderde schroeven op een veilige plaats waar kinderen er niet bij kunnen.

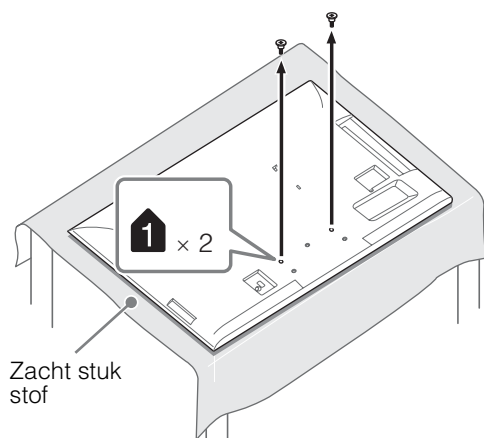

- Als u de tafelstandaard van de tv verwijdert, leg het scherm dan met de voorzijde naar beneden gericht op een stabiel werkoppervlak dat groter is dan de tv.
- Om schade aan het oppervlak van het LCD-scherm te voorkomen, dient u een zacht stuk stof op het werkoppervlak te plaatsen.

## SU-WL500 (behalve KDL-26/22EX55x)

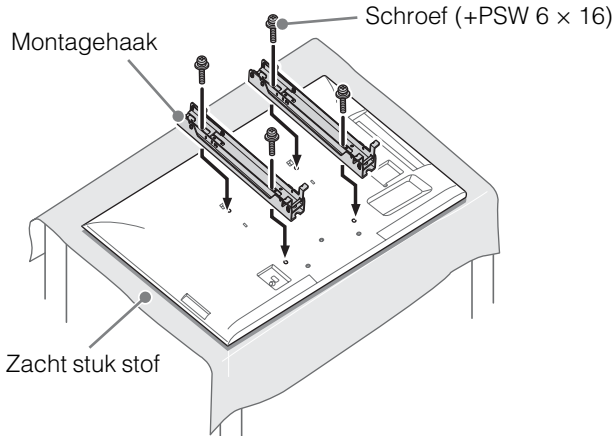

- De montagehaak bevestigen met behulp van de vier schroeven die bij de wandmontagesteun geleverd zijn.
- Wanneer u de tafelstandaard opnieuw bevestigt, schroeft u de schroeven (die u hebt verwijderd) vast in de oorspronkelijke openingen aan de achterzijde van de tv.

## SU-WL100 (alleen KDL-26/22EX55x)

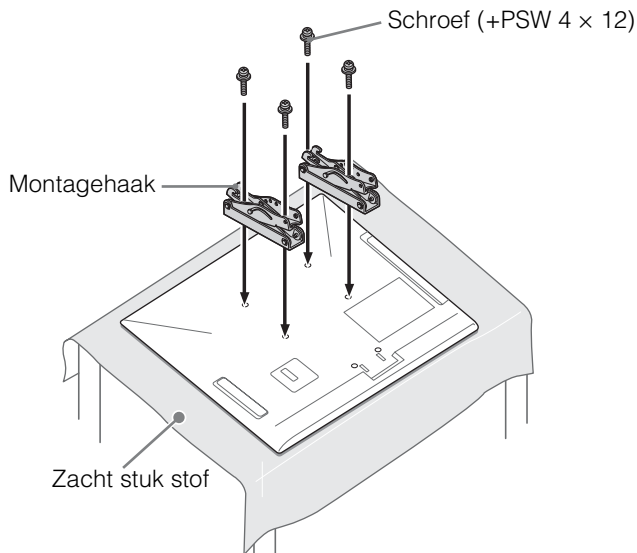

- De montagehaak bevestigen met behulp van de vier schroeven die bij de wandmontagesteun geleverd zijn.
- Wanneer u de tafelstandaard opnieuw bevestigt, schroeft u de schroeven (die u hebt verwijderd) vast in de oorspronkelijke openingen aan de achterzijde van de tv.

## Tabel/overzicht met de plaatsen van de schroeven en haak

Modelnaam KDL-	Plaats van de schroeven	Plaats van de haak
	SU-WL500	SU-WL500
55HX75x	e, j	b
46HX75x/46EX65x		
40HX75x/40EX65x		
32HX75x/32EX65x	e, g	c
	SU-WL100	SU-WL100
26EX55x	-	a
22EX55x	-	b

### ■ SU-WL500

#### Plaats van de schroeven

Bij het bevestigen van de montagehaak aan de tv.

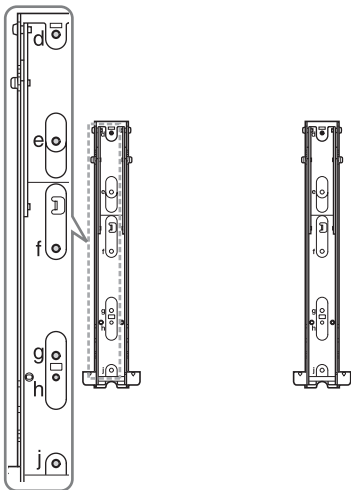

#### Plaats van de haak

Bij het bevestigen van de tv aan de basissteun.

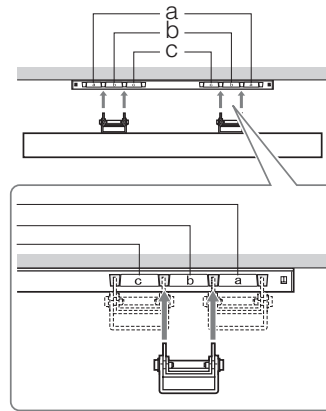

### ■ SU-WL100

#### Plaats van de haak

Bij het bevestigen van de tv aan de basissteun.

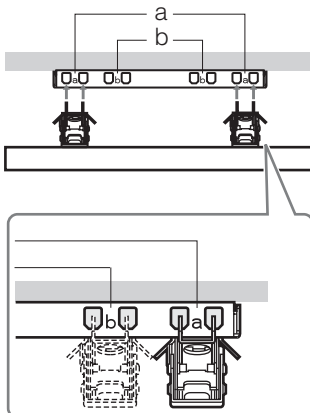

## Tabel met installatie-afmetingen

### SU-WL500 (①)

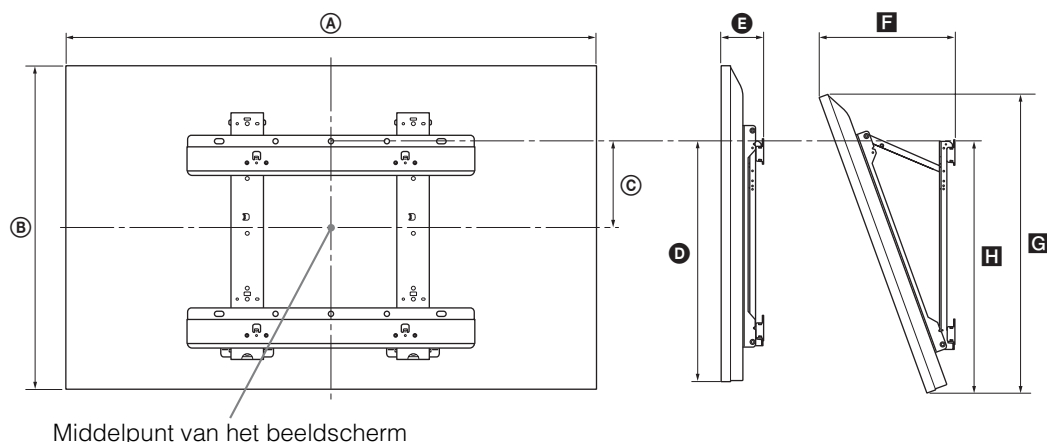

Middelpunt van het beeldscherm

### SU-WL100 (②)

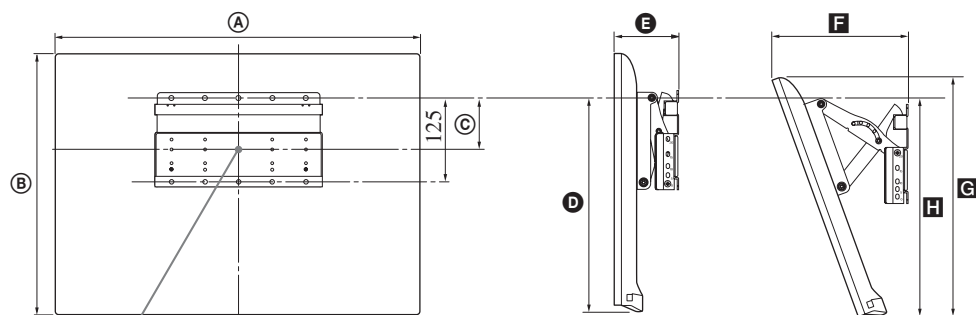

Middelpunt van het beeldscherm

Eenheid: cm

Modelnaam KDL-	Afmetingen beeldscherm		Afstand tot middelpunt beeldscherm	Afstand voor iedere montagehoek				
				Hoek (0°)		Hoek (20°)		
	A	B	C	D	E	F	G	H
<b>SU-WL500 (①)</b>								
55HX75x	127,1	76,1	7,8	46,8	10,7	33,4	70,5	47,7
46HX75x	107,6	65,2	13,3	46,9	10,7	29,6	60,2	47,7
46EX65x	107,4	65,1	13,3	46,9	10,8	29,4	59,9	47,6
40HX75x	94,3	57,8	17,0	46,9	10,7	27,0	53,1	47,7
40EX65x	94,1	57,6	17,0	46,8	10,7	26,8	52,9	47,5
32HX75x	75,6	47,3	16,2	41,0	10,7	25,4	43,3	42,1
32EX65x	75,3	47,2	16,2	41,0	10,7	25,2	43,8	41,9
<b>SU-WL100 (②)</b>								
26EX55x	64,2	41,2	7,8	29,4	10,9	21,7	37,5	27,6
22EX55x	53,5	35,0	10,8	29,5	10,6	19,3	31,7	27,6

De waarden in de tabel kunnen iets verschillen afhankelijk van de montage.

#### WAARSCHUWING

De muur waarop de tv wordt gemonteerd, moet sterk genoeg zijn om een gewicht te dragen dat minstens viermaal zo hoog is als dat van de tv. Zie pagina 26-28 (Specificaties) voor het gewicht.



# Veiligheidsinformatie

## WAARSCHUWING

Batterijen mogen niet worden blootgesteld aan te hoge temperaturen, bijvoorbeeld zonnenschijn, vuur en dergelijke.

## Installatie/configuratie

Installeer en gebruik de televisie volgens de instructies hieronder om het risico op brand, elektrische schok, schade en/of letsel te vermijden.

### Installatie

- Het televisietoestel moet in de buurt van een goed toegankelijk stopcontact worden geplaatst.
- Plaats het televisietoestel op een stabiele, vlakke ondergrond.
- Laat wandinstallaties alleen door gekwalificeerd servicepersoneel uitvoeren.
- Het wordt om veiligheidsredenen aanbevolen accessoires van Sony te gebruiken, zoals:

- Wandmontagesteun:  
SU-WL500 (behalve  
KDL-26/22EX55x)  
SU-WL100 (alleen  
KDL-26/22EX55x)

- Gebruik de schroeven die bij de wandmontagesteun zijn geleverd voor het bevestigen van de montagehaken aan het televisietoestel. De meegeleverde schroeven zijn 8 mm tot 12 mm lang gemeten langs het bevestigingsoppervlak van de montagehaak.  
De diameter en de lengte van de schroeven verschillen naar gelang het model van de wandmontagesteun. Het gebruik van andere schroeven dan de meegeleverde schroeven kan resulteren in interne schade van het televisietoestel of kan ertoe leiden dat de televisie valt enz.

Tv min. - 26": 6,5 - 10 mm  
Tv 32" - max.: 8 - 12 mm

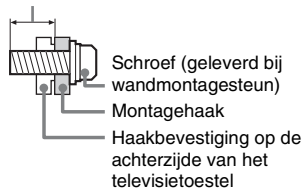

### Transport

- Voordat u het televisietoestel transporteert, moet u alle snoeren loskoppelen.
- Voor het transport van een groot televisietoestel zijn twee of drie personen nodig.

- Als u het televisietoestel in uw armen draagt, moet u het vasthouden zoals rechts wordt getoond. Druk niet tegen het LCD-scherm en het kader rond het scherm.



KDL-26/22EX55x



KDL-55/46/40/  
32HX75x,  
KDL-46/40/  
32EX65x

- Wanneer u het televisietoestel vervoert, mag u dit niet blootstellen aan schokken of sterke trillingen.
- Als u het televisietoestel naar de reparateur brengt of vervoert, verpakt u het in de oorspronkelijke doos en verpakkingsmaterialen.

### Ventilatie

- Bedek nooit de ventilatie-openingen en steek nooit iets daardoor naar binnen.
- Houd ruimte vrij rond het televisietoestel zoals hierna wordt aangegeven.
- Het wordt aanbevolen de wandmontagesteun van Sony te gebruiken voor een goede luchtcirculatie.

### Installatie aan de wand

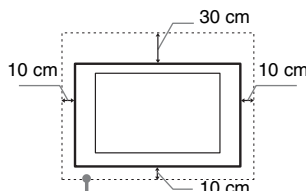

Houd minimaal deze ruimte vrij rond het toestel.

### Installatie op de standaard

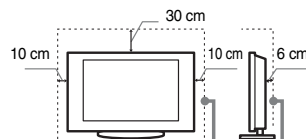

Houd minimaal deze ruimte vrij rond het toestel.

- Voor een goede ventilatie en om ophoping van vuil en stof te voorkomen:
  - Plaats het televisietoestel niet plat op de grond en installeer het niet ondersteboven, achterstevoren of gedraaid.
  - Installeer het televisietoestel niet op een plank, kleed, bed of in een kast.
  - Dek het televisietoestel niet af met een doek, zoals gordijnen, of voorwerpen als kanten enz.

- Installeer het televisietoestel niet zoals hierna wordt getoond.

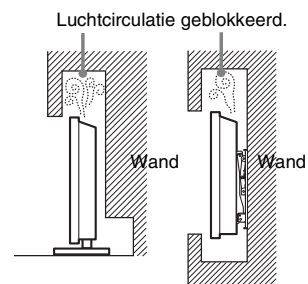

### Netsnoer

Hanteer het netsnoer en het stopcontact als volgt om het risico op brand, elektrische schok of schade en/of letsel te vermijden:

- Gebruik alleen Sony-netsnoeren en geen netsnoeren van andere leveranciers.
- Steek de stekker volledig in het stopcontact.
- Gebruik het televisietoestel uitsluitend op een wisselspanning van 220–240 V.
- Koppel voor alle veiligheid het netsnoer los als u de kabels aansluit en let erop dat u niet over de kabels struikelt.
- Verwijder het netsnoer uit het stopcontact voordat er werkzaamheden aan het televisietoestel worden uitgevoerd of het wordt verplaatst.
- Houd het netsnoer uit de buurt van warmtebronnen.
- Verwijder de stekker uit het stopcontact en reinig deze regelmatig. Indien de stekker wordt bedekt door stof of vocht, kan de isolatie verslechteren, hetgeen brand kan veroorzaken.

### Opmerkingen

- Gebruik het meegeleverde netsnoer niet voor andere apparatuur.
- Zorg dat het netsnoer niet te veel wordt afgeklemd, gebogen of gedraaid. Hierdoor kunnen de draden worden blootgelegd of doorgesneden.
- Pas het netsnoer niet aan.
- Plaats geen zware voorwerpen op het netsnoer.
- Trek nooit aan het netsnoer zelf als dit wordt losgekoppeld.
- Sluit niet te veel apparaten aan op hetzelfde stopcontact.
- Gebruik geen stopcontact waarbij de stekker slecht contact maakt.

### Verboden gebruik

Installeer/gebruik het televisietoestel niet op locaties, in omgevingen of situaties die hierna worden weergegeven. Het televisietoestel kan dan slecht gaan functioneren en brand, elektrische schok, schade en/of letsel veroorzaken.

## Locatie:

- Buiten (in direct zonlicht), aan de kust, op een schip of ander vaartuig, in een voertuig, in medische instellingen, op instabiele locaties, in de buurt van water, regen vocht of rook.
- Als de tv in de kleedkamer van een openbare badruimte of hete bron wordt gehangen, kan de tv beschadigd worden door zwavel in de lucht.



- Om de beste beeldkwaliteit te garanderen, mag u het scherm niet blootstellen aan rechtstreekse lichtstralen of zonlicht.
- Vermijd het verplaatsen van de tv van een koude plaats naar een warme plaats. Plote veranderingen in de kamertemperatuur kunnen condensatie veroorzaken. Dat kan ervoor zorgen dat de beeld- en/of kleurkwaliteit van de tv slecht is. Als dat het geval is, dient u het vocht volledig te laten verdampen voordat u de tv inschakelt.
- Sproei nooit water of schoonmaakmiddelen rechtstreeks op de tv. Dit kan naar de onderzijde van het scherm lopen of op uitwendige onderdelen terechtkomen en de tv binnendringen, waardoor de tv kan beschadigd raken.



## Omgeving:

- Locaties die heet, vochtig of zeer stoffig zijn; waar insecten kunnen binnendringen; waar het toestel kan worden blootgesteld aan mechanische trillingen, in de buurt van brandbare voorwerpen (kaarsen enz.). Stel het televisietoestel niet bloot aan druppels of spetters en plaats geen met vloeistof gevulde voorwerpen, zoals vazen, op het toestel.
- Plaats de tv niet in een vochtige of stoffige ruimte, of in een kamer met oliehoudende rook of stoom (in de nabijheid van kookplaten of bevochtigers). Dat kan leiden tot brand, elektrische schokken of vervorming.



- Installeer de tv niet op plaatsen die blootgesteld zijn aan extreme temperaturen zoals in direct zonlicht of nabij een radiator of een warmtekanal. De tv kan oververhit raken in dergelijke omstandigheden waardoor de kast kan vervormen en/of storingen van de tv kunnen ontstaan.



## Situatie:

- Gebruik het toestel niet als u natte handen heeft, als de kast is verwijderd of met bevestigingen die niet worden aangeraden door de fabrikant. Verwijder de stekker van het televisietoestel uit het stopcontact en ontkoppel de antenne tijdens onweer.
- Installeer de tv niet zodat deze uitsteekt in een open ruimte. Als een persoon of voorwerp tegen de tv botst, kan dat tot letsel of schade leiden.

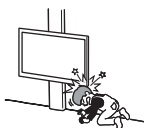

## Gebroken glas:

- Gooi niets tegen het televisietoestel. Het schermglas kan breken door de impact en ernstig letsel veroorzaken.
- Als het scherm van het televisietoestel barst, mag u het toestel pas aanraken nadat u de stekker uit het stopcontact hebt getrokken. Anders bestaat er gevaar op elektrische schokken.

## Wanneer de televisie niet wordt gebruikt

- Als u het televisietoestel een aantal dagen niet gebruikt, dan moet het worden losgekoppeld van de netspanning vanwege milieu- en veiligheidsredenen.
- Als het televisietoestel nog onder spanning staat wanneer het net is uitgeschakeld, trekt u de stekker uit het stopcontact om het televisietoestel volledig uit te schakelen.
- Bepaalde televisietoestellen kunnen over functies beschikken waarvoor het toestel in de stand-by stand moet blijven om correct te werken.

## Voor kinderen

- Zorg dat kinderen niet op het televisietoestel klimmen.
- Houd kleine accessoires buiten het bereik van kinderen, zodat deze niet kunnen worden ingeslikt.

## In het geval de volgende problemen optreden...

**Schakel** het televisietoestel **uit** en verwijder onmiddellijk de netstekker uit het stopcontact als een van de volgende problemen optreedt.

Vraag uw dealer of Sony-servicecentrum het toestel te laten nakijken door gekwalificeerd servicepersoneel.

## In het geval:

- het netsnoer is beschadigd.
- het netsnoer niet goed past.
- het televisietoestel is beschadigd omdat het is gevallen, er tegenaan is geslagen of er iets naar is gegoooid.
- een vloeibaar of vast voorwerp door de openingen in de kast terecht is gekomen.

## Waarschuwing

Om het verspreiden van vuur tegen te gaan, mag u geen kaarsen of andere open vuur in de buurt van dit product plaatsen.



## Over de LCD Monitor temperatuur

Wanneer de LCD Monitor langdurig wordt gebruikt, wordt de ruimte rond het beeldscherm warm. U kunt daar warmte voelen bij aanraking met de hand.

# Voorzorgsmaatregelen

## Televisie kijken

- Sommige mensen kunnen ongemakken ervaren (vermoeide ogen, vermoeidheid of misselijkheid) bij het bekijken van 3D-beelden of het spelen van stereoscopische 3D-games. Sony raadt alle gebruikers aan regelmatig rustpauzes in te laten bij het bekijken van 3D-beelden of het spelen van stereoscopische 3D-games. De lengte en de frequentie van de nodige rustpauzes variëren van persoon tot persoon. U moet zelf beslissen wat voor u het best is. Als u ongemakken ervaart, dient u het bekijken van 3D-beelden of het spelen van stereoscopische 3D-games stop te zetten tot het ongemak over is. Raadpleeg indien nodig een dokter. Raadpleeg eveneens (i) de gebruiksaanwijzing van alle andere apparaten of media die u gebruikt in combinatie met deze tv en (ii) onze website (<http://www.sony-europe.com/myproduct>) voor de recentste informatie. De ogen van jonge kinderen (vooral jonger dan zes jaar) zijn nog steeds in ontwikkeling. Raadpleeg een arts (bv. een kinderarts of oogarts) voor u jonge kinderen 3D-beelden laat bekijken of stereoscopische 3D-games laat spelen. Volwassen dienen ervoor te zorgen dat jonge kinderen de bovenstaande aanbevelingen opvolgen.
- Gebruik of bewaar de 3D Bril of de batterij niet in de buurt van vuur of op plaatsen met een hoge temperatuur, bv. in direct zonlicht of in een auto die in de zon staat.
- Wanneer u de gesimuleerde 3D-functie gebruikt, dient u er rekening mee te houden dat het weergegeven beeld niet helemaal gelijk is aan het oorspronkelijke beeld ten gevolge van de conversie die door de televisie wordt uitgevoerd.
- Kijk televisie met gedempt licht, omdat televisie kijken in het donker of gedurende een lange periode de ogen extra belast.
- Als u een hoofdtelefoon gebruikt, mag u het volume niet te hoog zetten om gehoorbeschadiging te voorkomen.

## LCD-scherm

- Hoewel het LCD-scherm is vervaardigd met precisietechnologie en 99,99% of meer van de pixels werken, kunnen er toch donkere of heldere puntjes (rood, blauw of groen) permanent zichtbaar zijn op het LCD-scherm. Dit is een structureel kenmerk van een LCD-scherm en duidt niet op een defect.
- Druk en kras niet op het scherm en plaats geen voorwerpen op het televisietoestel. Het beeld kan hierdoor vervormen of het LCD-scherm kan beschadigen.
- Als het televisietoestel op een koude plaats wordt gebruikt, kan het beeld vlekkerig of donker zijn. Dit wijst niet op een storing. Dit verschijnsel verdwijnt wanneer de temperatuur stijgt.
- Bij langdurige weergave van stilstaande beelden kunnen spookbeelden optreden. Deze kunnen na enige tijd verdwijnen.
- Het scherm en de kast worden warm als het televisietoestel wordt gebruikt. Dit duidt niet op een defect.
- Het LCD-scherm bevat een kleine hoeveelheid vloeibare kristallen en kwik. Gooi het toestel weg volgens de geldende lokale wetgeving en voorschriften.

## Schermoppervlak/kast van het televisietoestel behandelen en reinigen

Zorg er om veiligheidsredenen voor dat u het netsnoer van het televisietoestel loskoppelt voordat u het reinigt.

Neem de volgende voorzorgsmaatregelen in acht om verkleuring of beschadiging van het materiaal of de coating van het scherm te voorkomen.

- Reinig het schermoppervlak/de kast met een zachte doek om stof te verwijderen. Bevochtig een zachte doek licht met een verdund reinigingsmiddel bij hardnekkige stofvorming.
- Sproei nooit water of schoonmaakmiddelen rechtstreeks op de tv. Dit kan naar de onderzijde van het scherm lopen of op uitwendige onderdelen terechtkomen en de tv binnendringen, waardoor de tv kan beschadigd raken.



- Gebruik geen schuursponsje, alkalisch/zuurhoudend reinigingsmiddel, schuurpoeder of vluchtig oplosmiddel, zoals alcohol, benzeen, thinner of insectenbestrijdingsmiddel. Het gebruik van dergelijke materialen of het langdurig in aanraking komen met rubber- of vinylmaterialen kan beschadiging van het schermoppervlak en het materiaal van de kast tot gevolg hebben.
- Het wordt aanbevolen de ventilatie-openingen regelmatig met de stofzuiger te reinigen om een goede ventilatie te handhaven.
- Als u de hoek van het televisietoestel aanpast, moet u het toestel langzaam verplaatsen om te voorkomen dat het televisietoestel van de standaard schiet.

## Optionele apparatuur

- Plaats optionele onderdelen of apparatuur die elektromagnetische straling uitzendt op een afstand van het televisietoestel. Anders kan beeldvervalsing en/of ruis optreden.
- Dit toestel is getest en compatibel bevonden met de limieten vermeld in de EMC-richtlijn voor het gebruiken van een verbindingssignaalkabel korter dan 3 meter.

## (Waarschuwing bij gebruik van de afstandsbediening) Opmerkingen

- Let op de + en de - bij het plaatsen van de batterijen.
- Combineer geen verschillende typen batterijen, of oude en nieuwe batterijen.
- Gooi oude batterijen niet gewoon weg, maar lever ze in. In bepaalde regio's kan het verwerken van batterijen aan regels zijn gebonden. Neem hiervoor contact op met de lokale autoriteiten.
- Hanteer de afstandsbediening met zorg. Laat de afstandsbediening niet vallen, ga er niet op staan en mors er geen vloeistof op.
- Plaats de afstandsbediening niet in de buurt van een warmtebron, op een plek in direct zonlicht of in een vochtige ruimte.

## Draadloze functie van het toestel

- Gebruik dit apparaat niet in de buurt van medische apparatuur (pacemaker, enz.), aangezien de medische apparatuur beschadigd kan worden.
- De signalen die dit toestel verzendt/ontvangt zijn gecodeerd, maar toch dient u voorzichtig te zijn met onrechtmatige interceptie. Wij kunnen niet verantwoordelijk worden gesteld voor mogelijke problemen ten gevolge hiervan.

## Wegwerpen van het televisietoestel



### Verwijdering van oude elektrische en elektronische apparaten (van toepassing in de Europese Unie

### en andere Europese landen met gescheiden inzamelingsystemen)

Dit symbool op het product of op de verpakking wijst erop dat dit product niet als huishoudelijk afval mag worden behandeld. Het moet echter naar een inzamelingspunt worden gebracht waar elektrische en elektronische apparatuur wordt gerecycled. Als u ervoor zorgt dat dit product op de correcte manier wordt verwerkt, helpt u mogelijke negatieve gevolgen voor mens en milieu die zouden kunnen veroorzakt worden in geval van verkeerde afvalbehandeling te voorkomen. Het recyclen van materialen draagt bij tot het behoud van natuurlijke bronnen. Voor meer details in verband met het recyclen van dit product, kan u contact opnemen met de gemeentelijke instanties, de organisatie belast met de verwijdering van huishoudelijk afval of de winkel waar u het product hebt gekocht.



### Verwijdering van oude batterijen (van toepassing in de Europese Unie en andere Europese landen

### met afzonderlijke inzamelingsystemen)

Dit symbool op de batterij of op de verpakking wijst erop dat de batterij, meegeleverd met van dit product niet als huishoudelijk afval behandeld mag worden. Op sommige batterijen kan dit symbool gebruikt worden in combinatie met een chemisch symbool. Het chemisch symbool voor kwik (Hg) of lood (Pb) wordt toegevoegd wanneer de batterij meer dan 0,0005 % kwik of 0,004 % lood bevat. Door deze batterijen op juiste wijze af te voeren, helpt u mogelijke negatieve gevolgen voor mens en milieu die zouden kunnen veroorzakt worden in geval van verkeerde afvalbehandeling te voorkomen. Het recyclen van materialen draagt bij tot het behoud van natuurlijke bronnen. In het geval dat de producten om redenen van veiligheid, prestaties dan wel in verband met data-integriteit een permanente verbinding met een ingebouwde batterij vereisen, mag deze batterij enkel door gekwalificeerd servicepersoneel vervangen te worden. Om ervoor te zorgen dat de batterij op een juiste wijze zal worden behandeld, dient het product aan het eind van zijn levenscyclus overhandigd te worden aan het desbetreffende inzamelingspunt voor de recyclage van elektrisch en elektronisch materiaal. Voor alle andere batterijen verwijzen we u naar het hoofdstuk over hoe de batterij veilig uit het product te verwijderen. Overhandig de batterij aan het desbetreffende inzamelingspunt voor de recyclage van batterijen. Voor meer details in verband met het recyclen van dit product of batterij, kan u contact opnemen met de gemeentelijke instanties, de organisatie het belast met de verwijdering van huishoudelijk afval of de winkel waar u het product hebt gekocht.



## Einführung

Vielen Dank, dass Sie sich für ein Produkt von Sony entschieden haben. Bitte lesen Sie dieses Handbuch aufmerksam durch, bevor Sie das Fernsehgerät verwenden, und bewahren Sie es auf, um später bei Bedarf darin nachschlagen zu können.

Der Hersteller dieses Produktes ist Sony Corporation, 1-7-1 Konan Minato-ku Tokio, 108-0075 Japan. Bevollmächtigter für EMV und Produktsicherheit ist Sony Deutschland GmbH, Hedelfinger Strasse 61, 70327 Stuttgart, Deutschland. Für Kundendienst- oder Garantieangelegenheiten wenden Sie sich bitte an die in Kundendienst- oder Garantiedokumenten genannten Adressen.

## Anmerkungen zu Funktionen für digitale Sender

- Alle Funktionen, die sich auf digitales Fernsehen (**DVB**) beziehen, funktionieren nur in Ländern und Gebieten, in denen digitale terrestrische Fernsehsignale im Standard DVB-T/DVB-T2<sup>1</sup> (MPEG-2 und H.264/MPEG-4 AVC) ausgestrahlt werden oder in denen ein Zugang zu DVB-C-kompatiblen Kabeldiensten (MPEG-2 und H.264/MPEG-4 AVC) existiert. Bitte erkundigen Sie sich bei Ihrem Fachhändler vor Ort, ob an Ihrem Wohnort DVB-T/DVB-T2<sup>1</sup>-Signale empfangen werden können oder fragen Sie Ihren Kabelanbieter, ob dessen DVB-C-Kabeldienst mit dem Betrieb dieses Fernsehers kompatibel ist.
- Ihr Kabelanbieter kann für seine Dienste eine Gebühr oder die Anerkennung seiner Geschäftsbedingungen verlangen.
- Dieses Fernsehgerät erfüllt die DVB-T/DVB-T2<sup>1</sup>- und DVB-C-Spezifikationen. Die Kompatibilität mit zukünftigen digitalen terrestrischen DVB-T/DVB-T2<sup>1</sup>- und DVB-C-Signalen ist jedoch nicht garantiert.
- In manchen Ländern/Gebieten sind u. U. einige Funktionen für digitales Fernsehen nicht verfügbar, sodass die Möglichkeit besteht, dass das DVB-C-Kabelsignal bei einigen Anbietern nicht einwandfrei funktioniert.



- Nicht alle Fernsehmodelle der Baureihe HX und EX verfügen über die T2<sup>1</sup> Digital Video Broadcast-Technologie der 2. Generation.

\*1 DVB-T2 ist für Fernsehmodelle der Baureihe HX751/HX750/EX650/EX550 nicht verfügbar. DVB-T2 ist für Fernsehmodelle der Baureihe HX753/EX653/EX553 verfügbar.



- Das „x“ in der Modellbezeichnung steht für eine Ziffer, die auf das Design, eine Farbvariante oder das Fernsehsystem hinweist.
- Anweisungen zum „Installieren der Wandhalterung“ sind in der Bedienungsanleitung dieses Fernsehgeräts enthalten.
- Die Abbildungen in dieser Anleitung können sich je nach Fernsehmodell von Ihrem Gerät unterscheiden.
- Die Abbildungen der Fernbedienung in dieser Anleitung zeigen die RM-ED047, sofern nicht anders angegeben.
- Lesen Sie vor der Inbetriebnahme des Fernsehgeräts bitte Seite 33 (Sicherheitsinformationen). Bewahren Sie das Handbuch zum späteren Nachschlagen auf.

## Information zu Warenzeichen

**DVB** ist ein eingetragenes Warenzeichen des DVB-Projekts.

HDMI, das HDMI-Logo und High-Definition Multimedia Interface sind Markenzeichen oder eingetragene Markenzeichen von HDMI Licensing LLC in den Vereinigten Staaten und anderen Ländern.

DLNA®, das DLNA-Logo und DLNA CERTIFIED® sind Markenzeichen, Dienstleistungsmarken oder Zertifizierungsmarken von Digital Living Network Alliance.

DivX®, DivX Certified® und die zugehörigen Logos sind Markenzeichen von Rovi Corporation oder ihren Tochtergesellschaften und werden unter Lizenz verwendet.

**HINWEIS ZU DIVX VIDEO:** DivX® ist ein digitales Videoformat, das von DivX, LLC entwickelt wurde, einer Tochtergesellschaft von Rovi Corporation. Bei diesem Gerät handelt es sich um ein offizielles DivX Certified®-Gerät, das DivX-Video abspielt. Besuchen Sie [divx.com](http://divx.com), um sich ausführlicher zu informieren. Dort finden Sie auch Software-Tools, um Ihre Dateien in DivX-Videos umzuwandeln.

**HINWEIS ZU DIVX VIDEO-ON-DEMAND:** Dieses DivX Certified®-Gerät muss registriert werden, um gekaufte DivX Video-on-Demand (VOD)-Filme abspielen zu können. Um Ihren Registrierungscode zu erhalten, rufen Sie den DivX VOD-Abschnitt im Konfigurationsmenü Ihres Gerätes auf. Weitere Informationen zum Abschluss der Registrierung finden Sie unter [vod.divx.com](http://vod.divx.com).

In Lizenz von Dolby Laboratories hergestellt. „Dolby“ und das Doppel-D Symbol sind Warenzeichen der Dolby Laboratories.

„BRAVIA“ und BRAVIA sind Warenzeichen der Sony Corporation.

TrackID ist ein Markenzeichen oder eingetragenes Markenzeichen von Sony Ericsson Mobile Communications AB.

Musik- und Videoerkennungstechnologie und dazugehörige Daten werden von Gracenote® bereitgestellt. Gracenote ist der Industriestandard in Musikererkennungstechnologie und Bereitstellung dazugehöriger Inhalte. Weitere Informationen dazu finden Sie unter [www.gracenote.com](http://www.gracenote.com). CD-, DVD-, Blu-ray Disc-sowie musik- und videobezogene Daten von Gracenote, Inc. Copyright © 2000-Gegenwart Gracenote. Gracenote Software. Copyright © 2000-Gegenwart Gracenote. Ein oder mehrere Patente im Eigentum von Gracenote gelten für dieses Produkt und diesen Dienst. Auf der Gracenote-Website finden Sie eine Liste der gültigen Gracenote-Patente, die keinen Anspruch auf Vollständigkeit erhebt. Gracenote, CDDB, MusicID, MediaVOCS, das Gracenote-Logo und der Schriftzug sowie das Logo „Powered by Gracenote“ sind eingetragene Markenzeichen oder Markenzeichen von Gracenote in den USA und/oder anderen Ländern.

Opera® Browser von Opera Software ASA. Copyright 1995-2012 Opera Software ASA. All rights reserved.

Wi-Fi Direct ist eine Marke von Wi-Fi Alliance.

„Blu-ray Disc“, „Blu-ray“ und das „Blu-ray Disc“-Logo sind Markenzeichen der Blu-ray Disc Association.

Das „Sony Entertainment Network“-Logo und „Sony Entertainment Network“ sind Markenzeichen der Sony Corporation.



HIGH-DEFINITION MULTIMEDIA INTERFACE



## Hinweis zum Drahtlos-Signal

1. Hiermit erklärt die Sony Corporation, dass sich dieses Gerät in Übereinstimmung mit den grundlegenden Anforderungen und den übrigen einschlägigen Bestimmungen der Richtlinie 1999/5/EG befindet.

Weitere Informationen erhältlich unter:  
<http://www.compliance.sony.de/>



2. Hinweis für Kunden: Die folgenden Informationen gelten nur für Geräte, die in Ländern verkauft werden, in denen EU-Richtlinien gelten.

Das drahtlose Fernsehsystem darf in folgenden Ländern verwendet werden:

Belgien, Bulgarien, Dänemark, Deutschland, Estland, Finnland, Frankreich, Griechenland, Großbritannien, Irland, Island, Italien, Lettland, Liechtenstein, Litauen, Luxemburg, Malta, die Niederlande, Norwegen, Österreich, Polen, Portugal, Rumänien, Schweden, Schweiz, Slowakei, Slowenien, Spanien, Tschechische Republik, Türkei, Ungarn, Zypern.

Dieses Gerät kann auch in Ländern außerhalb Europas eingesetzt werden.

## Drahtloses Fernsehsystem - Informationen zu Richtlinien und Vorschriften

### Für Kunden in Italien

Die Nutzung des RLAN-Netzwerks wird reguliert: -

- die private Nutzung durch die gesetzliche Verordnung vom 01.08.2003, Nr. 259 („Vorschrift zur elektronischen Kommunikation“). Im Einzelnen enthält Artikel 104 die Bestimmungen, wann eine vorherige allgemeine Autorisierung einzuholen ist, und Art. 105, wann eine freie Nutzung zulässig ist;
- die öffentliche Bereitstellung des RLAN-Zugriffs auf Telekommunikationsnetzwerke und -dienste durch die Ministerialverordnung vom 28.05.2003 und Art. 25 (allgemeine Autorisierung für elektronische Kommunikationsnetzwerke und -dienste) der Vorschrift zur elektronischen Kommunikation.

### Für Kunden in Norwegen

Die Verwendung dieses Funkgeräts ist in einem Umkreis von 20 km um das Zentrum von Ny-Ålesund, Svalbard, nicht erlaubt.

## Für Kunden in Zypern

Der Endbenutzer muss RLAN-Geräte (auch als WAS- oder Wi-Fi-Geräte bezeichnet) bei der Behörde für elektronische Kommunikation registrieren (P.I. 365/2008 und P.I. 267/2007).

P.I. 365/2008 ist die Vorschrift von 2008 zur Funkkommunikation (Kategorien der Sender, die allgemeiner Autorisierung und Registrierung unterliegen).

P.I. 267/2007 bezieht sich auf die allgemeine Autorisierung für den Gebrauch von Funkfrequenzen durch Funk-LANs und Wireless-Zugriffssysteme, einschließlich Funk-LANs (WAS/RLAN).

## Für Kunden in Frankreich

Die WLAN-Funktionen (auch als Wi-Fi-Funktionen bezeichnet) dieses LCD TV dürfen ausschließlich in geschlossenen Räumen genutzt werden. Die Verwendung der WLAN-Funktionen (auch als Wi-Fi-Funktionen bezeichnet) dieses LCD TV im Freien ist auf französischem Gebiet verboten. Bitte vergewissern Sie sich, dass die WLAN-Funktionen (auch als Wi-Fi-Funktionen bezeichnet) dieses LCD TV vor dem Gebrauch im Freien deaktiviert werden. (ART Decision 2002-1009 ergänzt durch ART Decision 03-908 in Bezug auf Einschränkungen im Gebrauch von Radiofrequenzen.)

## Position des Bezeichnungsschildes

Aufkleber mit Modellnummer, Herstellungsdatum (Monat/Jahr) und Betriebsspannung (in Übereinstimmung mit gültigen Sicherheitsbestimmungen) befinden sich auf der Rückseite des Fernsehgeräts oder auf der Verpackung.

DE

# Hinweise zu diesem Handbuch (Bedienungsanleitung)

Diese Anleitung erläutert, wie Sie Ihr Fernsehgerät einrichten. Ausführliche Informationen zur Verwendung des BRAVIA-Fernsehgeräts finden Sie im „Elektronischen Handbuch“.

## Bedienungsanleitung

Diese Anleitung erläutert, wie das Fernsehgerät eingerichtet wird, z. B. Verbindungen, erste Konfiguration und grundlegende Bedienungen.

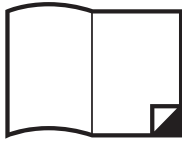

**Für ausführliche Informationen drücken Sie die Taste i-MANUAL.**



## Elektronisches Handbuch (i-Manual)

Dieses Dokument erläutert die Verwendung der Funktionen. Informationen zur Verwendung des i-Manual finden Sie auf Seite 23.

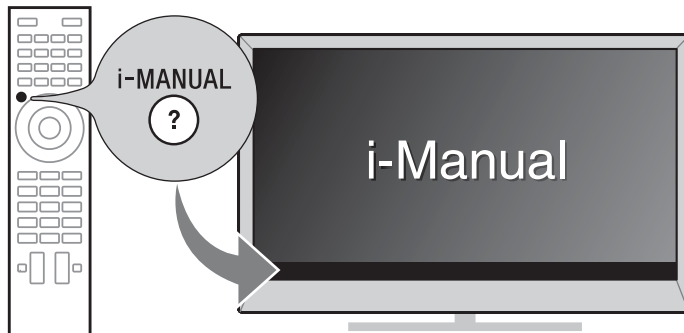

Die in diesem Handbuch verwendeten Abbildungen und Darstellungen können von den tatsächlichen Anzeigen abweichen.



# Inhaltsverzeichnis

## Erste Schritte

Überprüfen des Zubehörs .....	6
Einsetzen von Batterien in die Fernbedienung .....	6
1: Befestigen des Tischständers .....	7
2: Einstellen des Blickwinkels am Fernsehgerät .....	9
3: Anschlüsse .....	10
4: Anbringen einer Kippsicherung für das Fernsehgerät.....	13
5: Bündeln der Kabel .....	14
6: Verbinden des Fernsehgeräts mit dem Internet.....	15
7: Durchführen der anfänglichen Grundeinstellungen.....	16

DE

## Verwenden Ihres BRAVIA-Fernsehgeräts

### Fernsehempfang ▶..... 18

Auswählen verschiedener Funktionen und Einstellungen (Home-Menü) .....	20
Wiedergeben von Internetvideo .....	22

## Aufrufen von Anleitungen

### Aufrufen von Anleitungen im elektronischen Handbuch (i-Manual) ▶..... 23

## Zusatzinformationen

Störungsbehebung.....	25
Technische Daten .....	26
Montieren des Zubehörs (Wandhalterung) .....	29
Sicherheitsinformationen .....	33
Sicherheitsmaßnahmen .....	35

# Überprüfen des Zubehörs

## Fernbedienung (1)

**Batterien der Größe AAA (Typ R03) (2)**

**Tischständer (1)\*<sup>1</sup>**

**Befestigungsschrauben für Tischständer**

**(M5 × 16) (3)**

(außer Modell KDL-26/22EX55x)

**Befestigungsschrauben für Tischständer**

**(M5 × 16) (2)**

(nur Modell KDL-26/22EX55x)

**Montageschrauben für Tischständer**

**(M5 × 16) (4)**

(nur Modell KDL-55HX75x)

**Montageschrauben für Tischständer**

**(M5 × 16) (2)**

(nur Modell KDL-46/40/32HX75x,

KDL-46/40/32EX65x)

**3D-Brille (Batterien beigefügt) (2)**

(nur Modell KDL-55/46/40/32HX751)

**Etui für 3D-Brille (2)**

(nur Modell KDL-55/46/40/32HX751)

**Bedienungsanleitung (diese Anleitung) und andere Dokumente**

\*<sup>1</sup> Anweisungen zum Zusammenbauen des Tischständers finden Sie im mitgelieferten Infoblatt zum Tischständer.

# Einsetzen von Batterien in die Fernbedienung

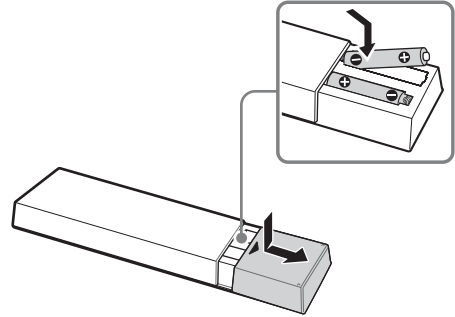

- 1** Entfernen Sie die Schutzfolie.
- 2** Drücken Sie auf die Abdeckung und schieben Sie sie zum Öffnen auf.

# 1: Befestigen des Tischständers

Schlagen Sie zur ordnungsgemäßen Befestigung im mitgelieferten faltbare Blatt für den Tischständer nach.

- 1** Setzen Sie das Fernsehgerät auf den Tischständer.

## KDL-55HX75x

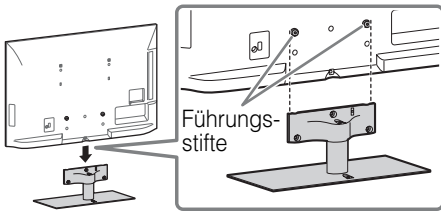

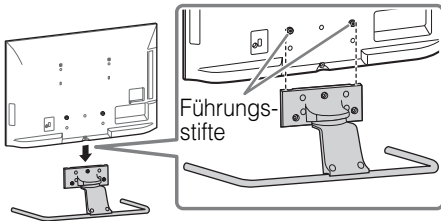

## KDL-46/40/32HX75x, KDL-46/40/32EX65x

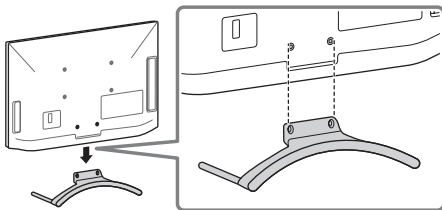

- Richten Sie das Fernsehgerät von oben her aus und schieben Sie es nach unten, bis die Führungsstifte nicht mehr zu sehen sind.

## KDL-26/22EX55x



- 2** Befestigen Sie das Fernsehgerät mit den mitgelieferten Schrauben am Tischständer. Die Pfeilmarkierungen  zeigen die Position der Bohrlöcher, die zur Sicherung des Tischständers verwendet werden.

## KDL-55HX75x

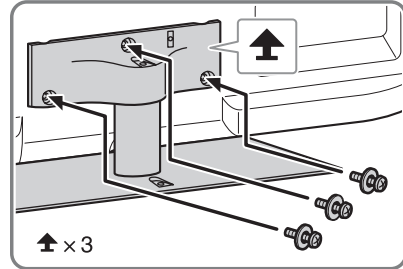

## KDL-46/40/32HX75x, KDL-46/40/32EX65x

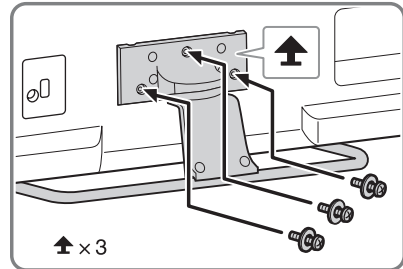

## KDL-26/22EX55x

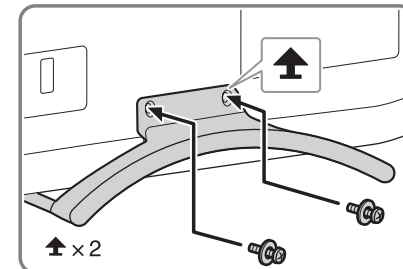

- Falls Sie einen elektrischen Schraubendreher verwenden, stellen Sie das Drehmoment auf ca. 1,5 N·m {15 kgf·cm} ein.
- Die Standardposition liegt bei ungefähr 6°. Um den Winkel zur vertikalen Position zu ändern, schlagen Sie auf Seite 9 nach (2: Einstellen des Blickwinkels am Fernsehgerät) (nur Modell KDL-46/40/32HX75x, KDL-46/40/32EX65x).

## Abnehmen des Tischständers vom Fernsehgerät

Um den Tischständer vom Fernsehgerät abzunehmen, entfernen Sie die Schrauben , die Sie in Schritt 2 festgezogen haben.



- Nehmen Sie den Tischständer nur ab, wenn Sie entsprechendes Zubehör für das Fernsehgerät installieren wollen.
- Wenn Sie den Tischständer vom Fernsehgerät abnehmen, legen Sie das Gerät mit dem Bildschirm nach unten auf eine stabile Arbeitsfläche, die größer ist als das Fernsehgerät.
- Um Beschädigungen am LCD-Bildschirm zu vermeiden, legen Sie ein weiches Tuch auf die Arbeitsfläche.
- Achten Sie vor dem Einschalten darauf, dass sich das Fernsehgerät in vertikaler Position befindet. Das Fernsehgerät darf nicht eingeschaltet werden, solange der LCD-Bildschirm mit der Mattscheibe nach unten weist, da das Bild andernfalls nicht gleichmäßig ist.

### KDL-55HX75x

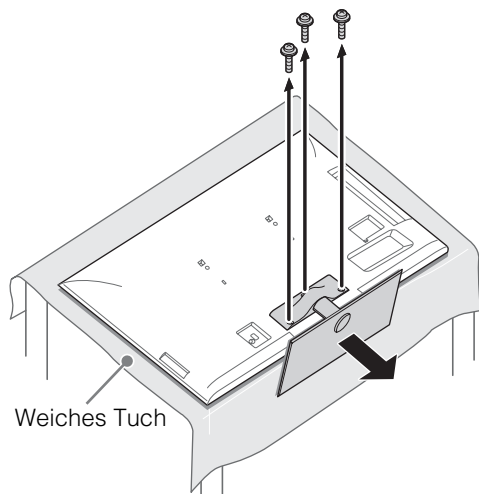

### KDL-46/40/32HX75x, KDL-46/40/32EX65x

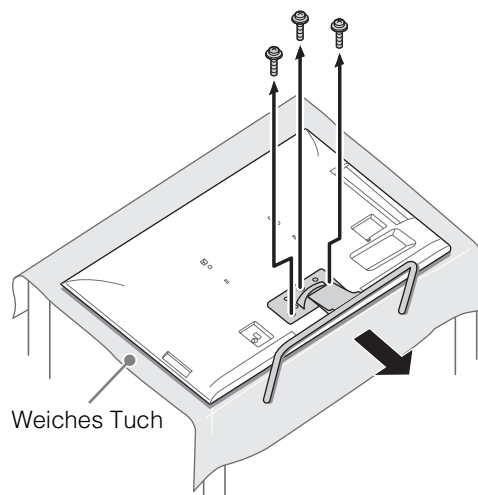

### KDL-26/22EX55x

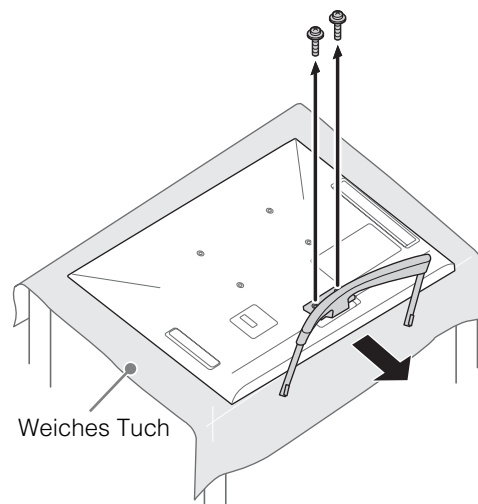

# 2: Einstellen des Blickwinkels am Fernsehgerät

Das Fernsehgerät kann auf einen der unten abgebildeten Winkel eingestellt werden.

## ■ Winkelanpassung (Schwenken)

(außer Modell KDL-26/22EX55x)



- Halten Sie beim Einstellen des Winkels den Ständer mit einer Hand fest, damit der Ständer nicht verrutscht und das Fernsehgerät nicht umkippt.

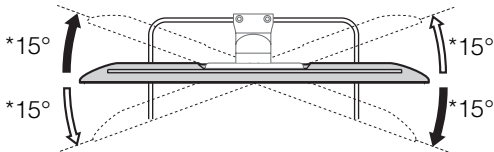

## ■ Winkelanpassung (Neigen)

(außer Modell KDL-55HX75x)

KDL-46/40/32HX75x,  
KDL-46/40/32EX65x

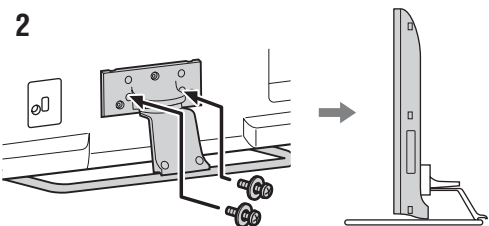
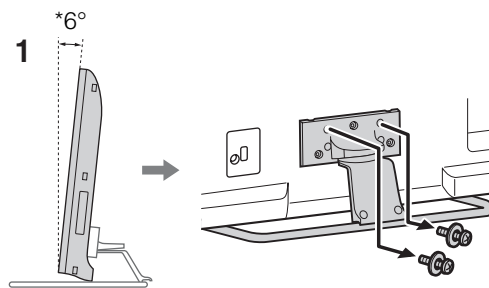

KDL-26/22EX55x

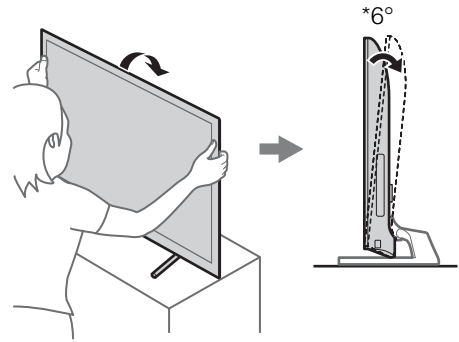

\* Bei dem Winkel handelt es sich um einen ungefähren Wert.

DE



- Vergewissern Sie sich, dass sich vor dem Fernsehgerät keine Gegenstände befinden.

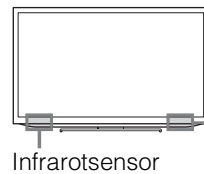

3D-Synchronsender  
(nur Modell KDL-55/  
46/40/32HX75x)

# 3: Anschlüsse



- Verwenden Sie einen Antennenkabelstecker mit maximal 14 mm Dicke.
- Verwenden Sie einen HDMI-Kabelstecker mit maximal 12 mm (Dicke) x 21 mm (Breite).

## Anschließen einer Antenne/einer Set-Top-Box/eines Recorders (z. B. DVD-Recorder)

- So schließen Sie eine Set-Top-Box/einen Recorder (z. B. DVD-Recorder) über SCART an

KDL-55/46/40/32HX75x,  
KDL-46/40/32EX65x

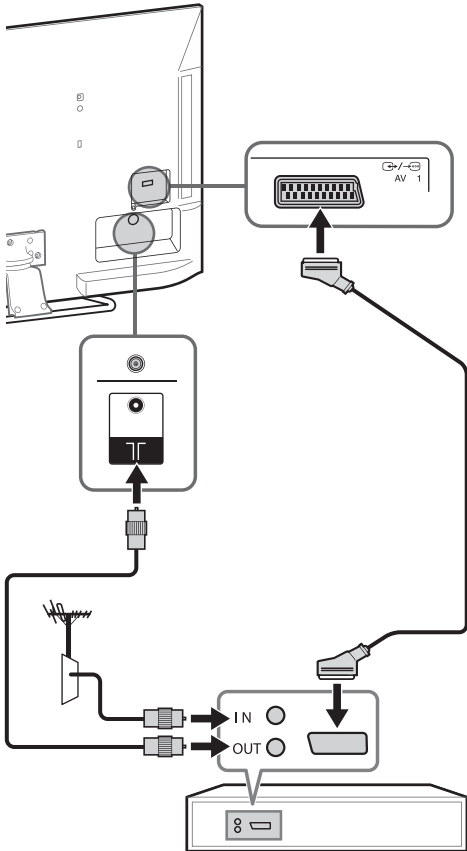

Set-Top-Box/Recorder (z. B. DVD-Recorder)

KDL-26/22EX55x

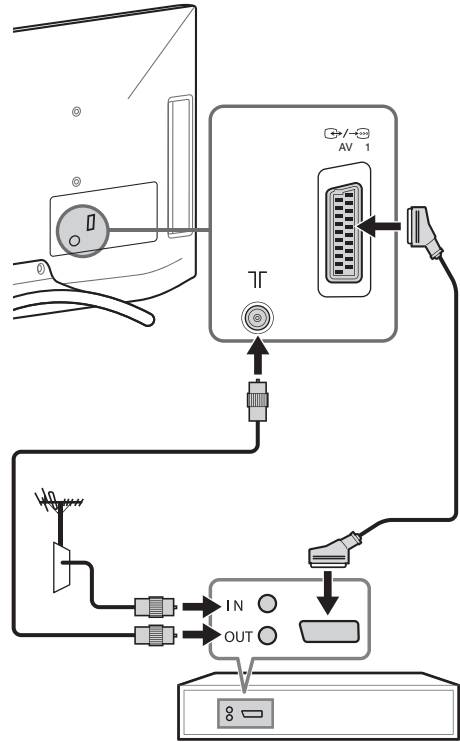

Set-Top-Box/Recorder (z. B. DVD-Recorder)



- Für diese Verbindung wird ein Universal-SCART-Kabel mit rechtwinkligem Stecker empfohlen.

- So schließen Sie eine Set-Top-Box/ einen Recorder (z. B. DVD-Recorder) über HDMI an

KDL-55/46/40/32HX75x,  
KDL-46/40/32EX65x

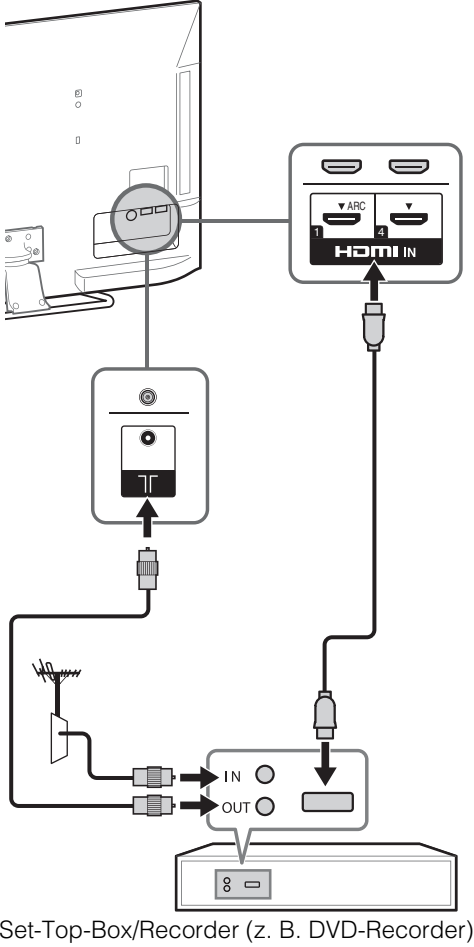

KDL-26/22EX55x

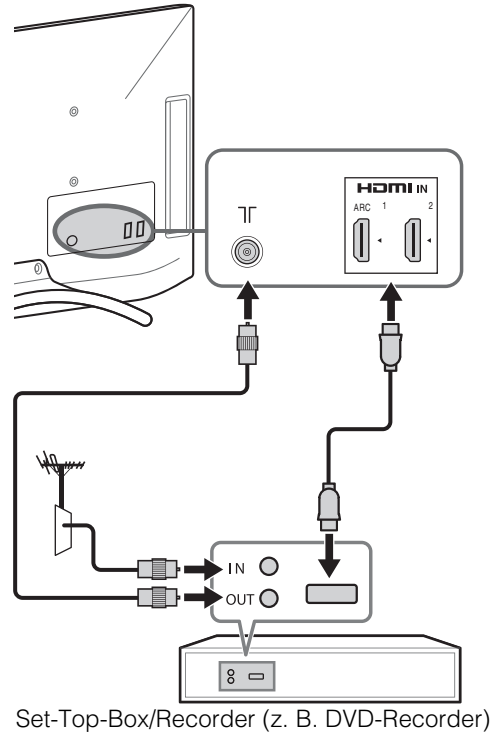

DE

# Anschließen von Audio-/ Videogeräten

KDL-55/46/40/32HX75x,  
KDL-46/40/32EX65x

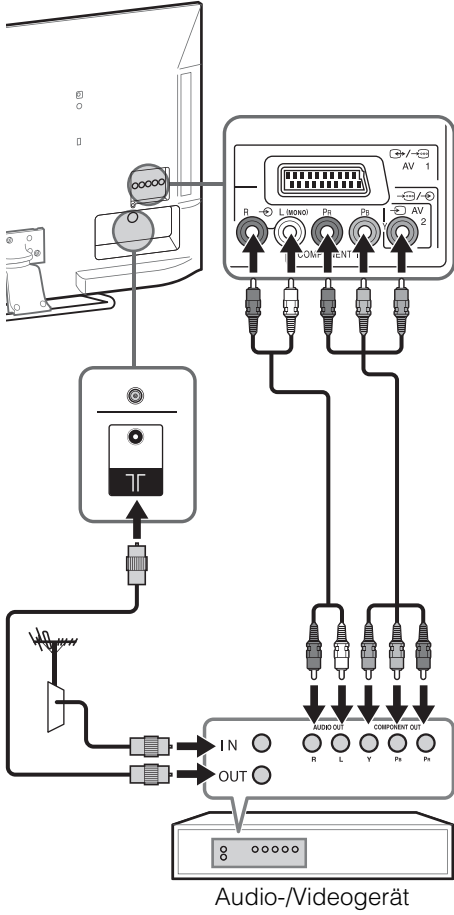

KDL-26/22EX55x

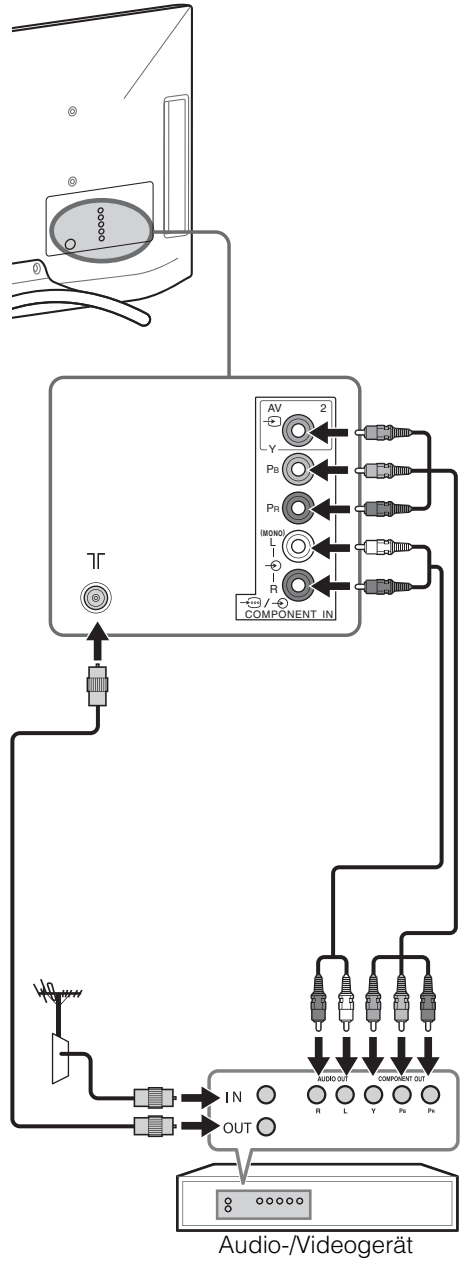



# 4: Anbringen einer Kippsicherung für das Fernsehgerät

KDL-55HX75x

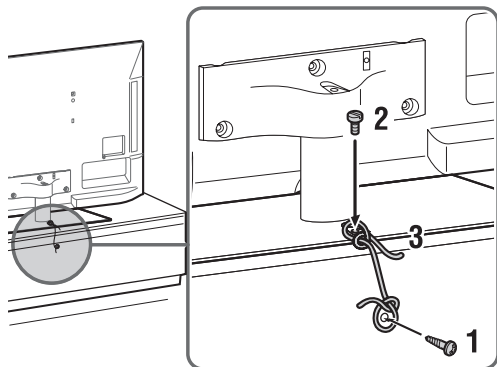

KDL-46/40/32HX75x,  
KDL-46/40/32EX65x

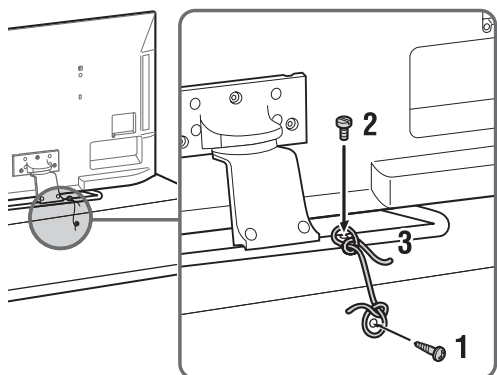

- 1** Schrauben Sie eine Holzschraube (4 mm Durchmesser, nicht mitgeliefert) in das Fernsehuntergestell.
- 2** Schrauben Sie eine Maschinenschraube (M4, nicht mitgeliefert) in das Schraubenloch des Fernsehgerätes.

- 3** Verbinden Sie die Holzschraube und die Maschinenschraube mit einem starken Seil (nicht mitgeliefert).

KDL-26/22EX55x

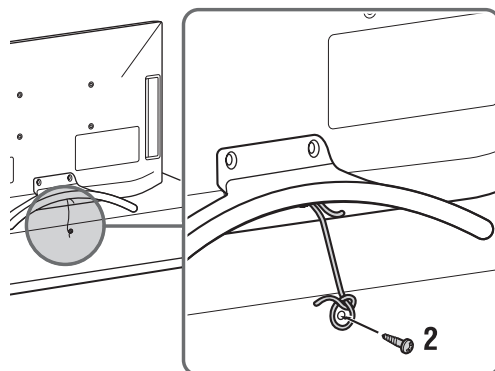
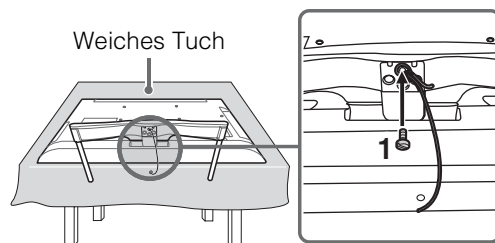

DE



- Legen Sie das Gerät, bevor Sie die Maschinenschraube einsetzen, mit der Bildschirmseite nach unten auf eine stabile Arbeitsoberfläche, die größer ist als das Fernsehgerät.
- Um Beschädigungen am LCD-Bildschirm zu vermeiden, legen Sie ein weiches Tuch auf die Arbeitsfläche.

- 1** Schrauben Sie eine Maschinenschraube (M4, nicht mitgeliefert) in das Schraubenloch des Fernsehgerätes und befestigen Sie eine starke Schnur daran (nicht mitgeliefert).
- 2** Schrauben Sie eine Holzschraube (4 mm Durchmesser, nicht mitgeliefert) in das Fernsehuntergestell. Binden Sie dann die starke Schnur an die Holzschraube.

Die Länge der Metallgewindeschraube M4 variiert abhängig vom Kabeldurchmesser. Beachten Sie bitte die Abbildung unten.

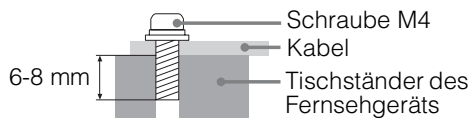

# 5: Bündeln der Kabel

Entfernen Sie den Kabelhalter von der Netzabdeckung, bevor Sie die Kabel bündeln. Verwenden Sie den Kabelhalter, um die anderen Kabel zu bündeln.



- Bündeln Sie das Netzkabel nicht zusammen mit anderen Kabeln.

## KDL-26/22EX55x

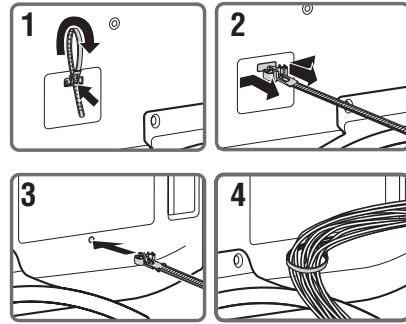

## KDL-55HX75x

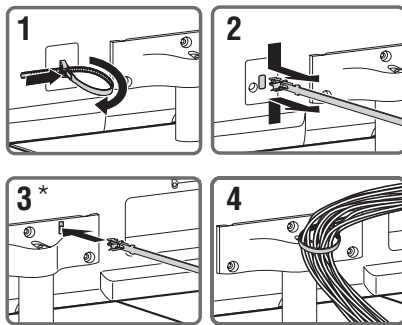

## KDL-46/40/32HX75x, KDL-46/40/32EX65x

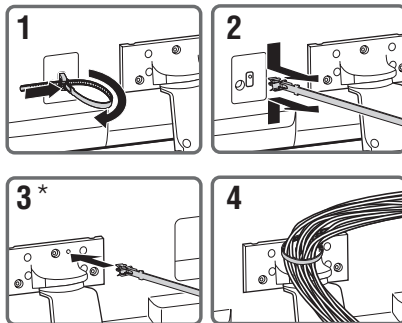

\* Bringen Sie den Kabelhalter bei Wandmontage unter den Anschlüssen an.

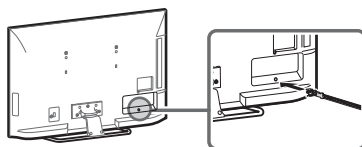

# 6: Verbinden des Fernsehgeräts mit dem Internet

Wenn Sie dieses Fernsehgerät mit dem Internet verbinden, können Sie zahlreiche Funktionen nutzen: Anzeige eines Fotos mit dem Standort auf der Karte, Wiedergabe von Internetvideos usw. Weitere Informationen zu diesen Funktionen finden Sie im i-Manual.



- Um eine Verbindung zum Internet herzustellen, müssen Sie einen Vertrag mit einem Internetdienstanbieter abschließen.

## Vorbereiten eines Kabelnetzwerks

**KDL-55/46/40/32HX75x,  
KDL-46/40/32EX65x**

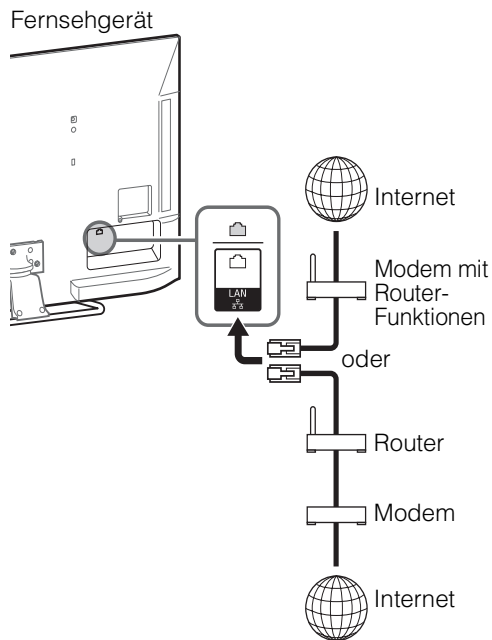

**KDL-26/22EX55x**

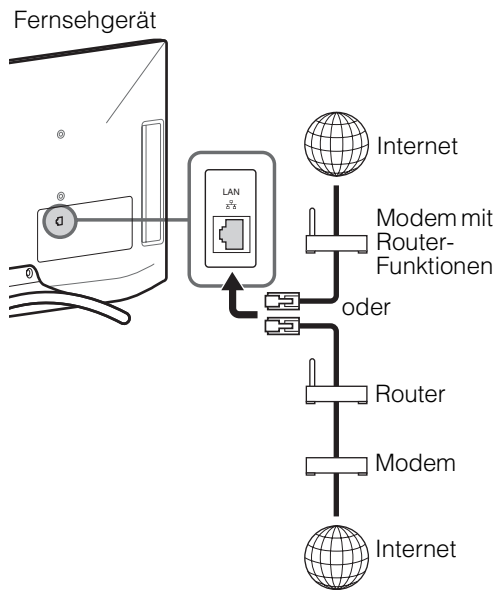

- Verwenden Sie für LAN-Verbindungen ein Kabel der Kategorie 7 (nicht mitgeliefert).

## Vorbereiten eines WLAN

Mit dem integrierten WLAN-Gerät können Sie auf das Internet und Ihr Heimnetzwerk zugreifen. Mit dieser Funktion können Sie sich mit einem WLAN verbinden und die Vorteile eines kabellosen Netzwerks nutzen. Achten Sie darauf, einen WLAN-Router einzurichten, bevor Sie die WLAN-Funktion am Fernsehgerät einrichten.

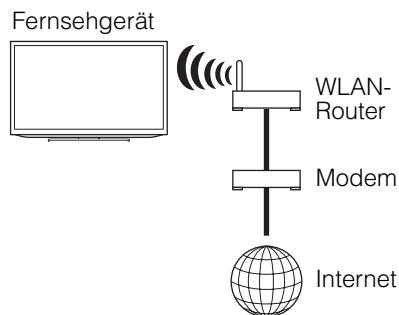

# 7: Durchführen der anfänglichen Grundeinstellungen

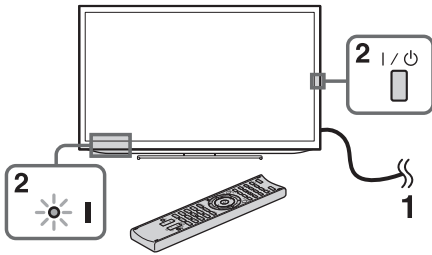

- 1 Schließen Sie das Fernsehgerät an eine Netzsteckdose an.
- 2 Drücken Sie am Fernsehgerät auf . Die Netzanzeige leuchtet grün.  
Wenn Sie das Fernsehgerät zum ersten Mal einschalten, erscheint auf dem Bildschirm das Menü für die Sprachauswahl.



- Wenn Sie das Fernsehgerät das erste Mal einschalten, muss das Fernsehgerät eine interne Optimierung vornehmen, bevor Sie die Anfangskonfiguration ausführen können. Es wird kein Bild und kein Ton ausgegeben und die Timer-Anzeige vorne am Fernsehgerät blinkt etwa 40 Sekunden lang orange. Schalten Sie das Fernsehgerät während dieses Vorgangs nicht aus.  
Bei einigen Fernsehgeräten wurde dieser Vorgang werkseitig durchgeführt.



- 3 Drücken Sie zur Auswahl des Elements, und drücken Sie dann . Befolgen Sie die Anweisungen auf dem Bildschirm.

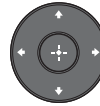

## Auto. Digital-Suchlauf:

„Antenne“ oder „Kabel“:

Wählen Sie „Antenne“, um über eine externe Antenne terrestrische Fernsehsendungen zu empfangen. Wählen Sie „Kabel“, wenn Sie als Kabelfernsehabonnement keine externe Set-Top-Box verwenden. Wenn Sie „Kabel“ auswählen, empfiehlt es sich, mit „Schnellsuchlauf“ einen schnellen Sendersuchlauf auszuführen. Stellen Sie „Frequenz“ und „Netzwerk-ID“ gemäß den Angaben des Kabelbetreibers ein. Wenn mit „Schnellsuchlauf“ keine Sender gefunden werden, versuchen Sie es mit „Vollständiger Suchlauf“ (dies kann allerdings eine Weile dauern).



- In einigen Ländern können Sie „Antenne“ statt „Kabel“ auswählen, um Kabelfernsehprogramme zu empfangen.
- „Vollständiger Suchlauf“ ist in manchen Ländern oder Regionen möglicherweise nicht verfügbar.

**Programme ordnen:** Zum Verändern der Reihenfolge, in der analoge Sender im Fernsehgerät gespeichert sind.

- 1 Drücken Sie mit zur Auswahl des Senders, den Sie an eine andere Position verschieben möchten, und drücken Sie dann .
- 2 Drücken Sie zur Wahl der neuen Position für den Sender, und drücken Sie anschließend .



- Sie können die Sender auch manuell abstimmen.

**Netzwerkeinstellung:** Konfiguriert die Interneteinstellungen. Wählen Sie „Autom.“, um sich automatisch mit dem Netzwerk zu verbinden. Wählen Sie „Anwender“, um die Verbindung manuell herzustellen.

Wenn Sie nicht auf das Internet zugreifen möchten oder es später konfigurieren möchten, wählen Sie „Auslassen“.



- Wenn Sie die WEP-Sicherheit nutzen, wählen Sie „Anwender“ → „Drahtlos-Einstellungen“ → „Suchlauf“. Wählen Sie dann den Netzwerknamen (SSID), mit dem Sie eine Verbindung herstellen möchten. Wenn Sie den gewünschten Netzwerknamen nicht finden, wählen Sie „[Manueller Eintrag]“ und drücken Sie ⊕, um den Netzwerknamen einzugeben.
- Verwenden Sie den optionalen USB WLAN Adapter, um eine Verbindung mit Ihrem WLAN-Router (oder Zugangspunkt) mit 5 GHz herzustellen. Setzen Sie den USB WLAN Adapter ein und setzen Sie „Standby für Wi-Fi Direct“ auf „Aus“. Drücken Sie **HOME** und wählen Sie dann „Einstellungen“ → „Netzwerk“ → „Standby für Wi-Fi Direct“ → „Aus“.
- Um „Netzwerkeinstellung“ später zu konfigurieren, drücken Sie **HOME** und wählen Sie dann „Einstellungen“ → „Netzwerk“ → „Netzwerkeinstellung“.

# Fernsehempfang

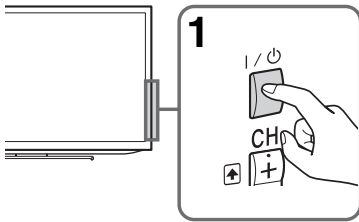

## 1 Schalten Sie das Fernsehgerät ein.

Drücken Sie I/⏻ am Fernsehgerät oder auf der Fernbedienung, um das Fernsehgerät einzuschalten.

## 2 Wählen Sie einen Modus.

ANALOG  
DIGITAL

## 3 Wählen Sie einen Fernsehkanal oder einen Eingang.

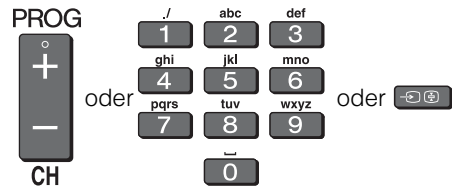

### ■ So wählen Sie Digitalkanäle aus

Verwenden Sie **0-9**. Geben Sie für Kanalnummern ab 10 die nachfolgenden Stellen schnell ein.

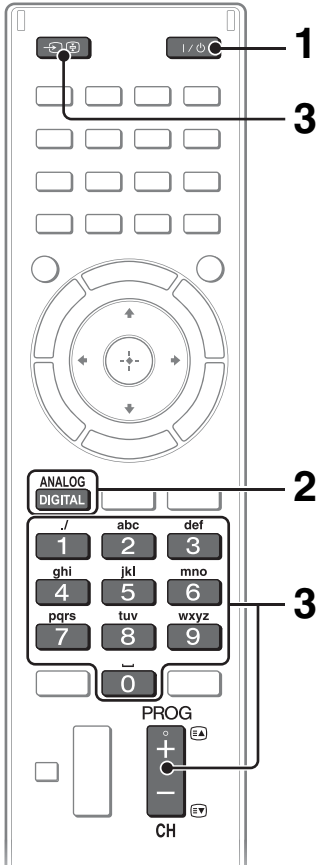

## Wiedergeben von 3D-Inhalten (nur Modell KDL-55/46/40/32HX75x)

Mit dieser Funktion können Sie leistungsstarke 3D-Unterhaltung genießen, wie z. B. stereoskopische 3D-Videospiele oder eine 3D-Blu-ray Disc. Beachten Sie das i-Manual sowie die mitgelieferte Bedienungsanleitung der 3D-Brille. Dort finden Sie Informationen dazu, wie Sie die 3D-Einstellungen konfigurieren oder 3D-Inhalte nutzen.

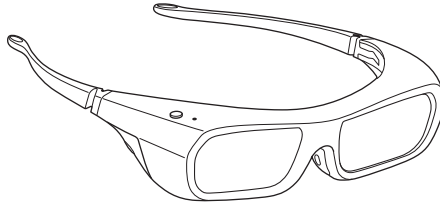

DE

## Häufig verwendete Tasten

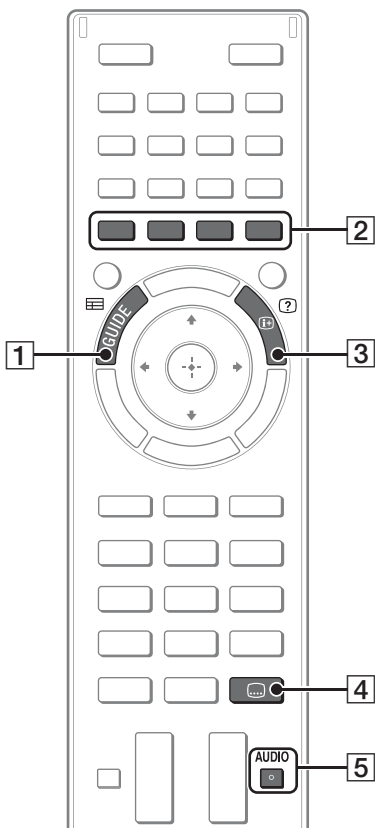

### 1 **GUIDE**

Zeigt den digitalen Programmführer an.

### 2 **Farbtasten**

Wenn die Farbtasten verfügbar sind, wird auf dem Bildschirm eine Bedienanleitung angezeigt.

### 3 **Einblenden Info/Text**

Zeigt die Kanalnummer, Informationen zu den Sendern sowie die Uhrzeit.

### 4 **Untertitelleinstellung**

Sie können während Sie Digitalsendungen sehen die Untertitel ein-/ausschalten.

### 5 **AUDIO**

Sie können den Nebenton bzw. die Sekundärsprache auswählen, wenn Sie Multiplexsendungen ansehen (nur bei Digitalsendern).

# Auswählen verschiedener Funktionen und Einstellungen (Home-Menü)

Sie können die Funktionen des Fernsehgeräts über das Home-Menü auswählen.

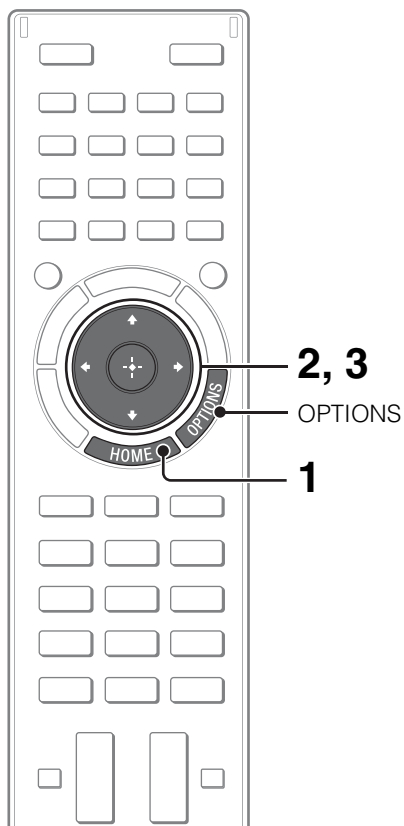

Dies ist ein Beispiel für die Auswahl eines Elements und die Änderung der Fernseheinstellungen.

## 1 Drücken Sie HOME.



## 2 Drücken Sie $\leftarrow/\rightarrow$ zur Auswahl der Kategorie (Einstellungen).

Der Inhalt von „Einstellungen“ wird auf der rechten Seite angezeigt.



Eine Übersicht der Kategorien finden Sie auf Seite 21 (Kategorienliste).

## 3 Drücken Sie $\uparrow/\downarrow$ zur Auswahl von „Anzeige“, und drücken Sie dann $\oplus$ .

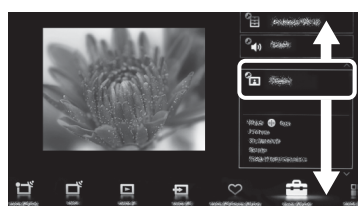

## 4 Ändern Sie die Einstellungen.

■ So verlassen Sie das Home-Menü  
Drücken Sie **HOME**.

■ So treffen Sie eine Auswahl mit der **OPTIONS-Taste**

Drücken Sie **OPTIONS**.

Es wird eine Liste praktischer Funktionen und Menüverknüpfungen angezeigt. Die Menüoptionen variieren basierend auf dem aktuellem Eingang und/oder dem Inhalt.



# Kategorienliste

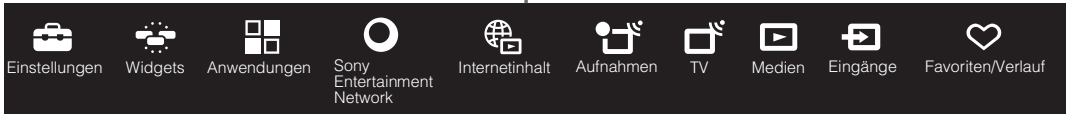

Die verfügbaren Kategorien hängen von der Region und dem Land ab.

DE

	<b>Einstellungen</b>	Bietet Einstellungen (z. B. Bildeinstellungen, Toneinstellungen, Tastentoneinstellung), mit denen Sie die Funktion des Fernsehgeräts anpassen können.
	<b>Widgets</b>	Aktiviert den Zugriff auf Widgets.
	<b>Anwendungen</b>	Startet Anwendungen, die eine Internetverbindung erfordern.
	<b>Sony Entertainment Network</b>	Aktiviert die Auswahl des Inhalts über den Onlinedienst „SEN“ (Sony Entertainment Network).
	<b>Internetinhalt</b>	Aktiviert den Zugriff auf Internetdienste über das Fernsehgerät.
	<b>Aufnahmen</b>	Aktiviert Timer-gesteuerte Aufnahmen auf einem angeschlossenen USB-HDD-Gerät und die Auswahl von Aufnahmen für die Wiedergabe.
	<b>TV</b>	Ermöglicht Ihnen die Auswahl einer Liste von Fernsehkanälen oder eines Programmführers.
	<b>Medien</b>	Aktiviert die Auswahl der Mediendateien (Foto, Musik, Video) zur Wiedergabe von einem angeschlossenen USB-Speichergerät oder dem Heimnetzwerk.
	<b>Eingänge</b>	Aktiviert die Auswahl von an das Fernsehgerät angeschlossenen Geräten.
	<b>Favoriten/Verlauf</b>	Zeigt Elemente unter Favoriten und kürzlich wiedergegebene Elemente an.

# Wiedergeben von Internetvideo

Diese Funktion dient als Tor zu Internetinhalten, die zahlreiche On-Demand-Angebote direkt auf Ihrem Fernsehgerät wiedergeben. Sie können Videoinhalte einschließlich Filmen und Cartoons genießen.

Sie müssen eine Breitbandinternetverbindung herstellen. Ausführliche Informationen finden Sie auf Seite 15 (6: Verbinden des Fernsehgeräts mit dem Internet).

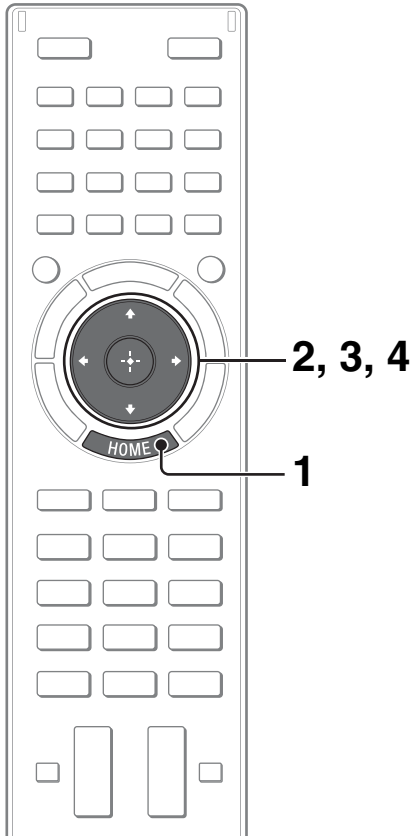

## 1 Drücken Sie HOME.



## 2 Drücken Sie $\leftarrow/\rightarrow$ zur Auswahl der Kategorie (Internetinhalt).

## 3 Drücken Sie $\uparrow/\downarrow$ zur Auswahl von „Internetvideo“, und drücken Sie dann $\oplus$ .

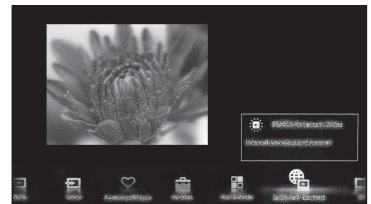
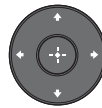

## 4 Drücken Sie $\uparrow/\downarrow/\leftarrow/\rightarrow$ , um den gewünschten Inhalt hervorzuheben, und drücken Sie dann $\oplus$ .

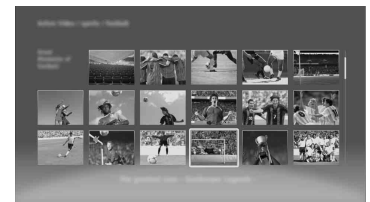

- Wenn es bei dieser Funktion zu Problemen kommt, überprüfen Sie, ob die Internetverbindung ordnungsgemäß eingerichtet wurde.
- Die Schnittstelle zum Internetinhalt hängt von den Anbietern der Internetinhalte ab.
- Die Dienste blockieren Videoinhalte auf Grundlage der Einstellung „Kindersicherung“ des Fernsehgeräts. Einige Dienstanbieter unterstützen diese Funktion nicht.
- Um Internetvideo-Inhaltsdienste zu aktualisieren, drücken Sie **HOME** und wählen dann „Einstellungen“ → „Netzwerk“ → „Internetinhalt aktualisieren“.

# Aufrufen von Anleitungen im elektronischen Handbuch (i-Manual)

Dieses BRAVIA-Fernsehgerät ist mit einer integrierten Bedienungsanleitung ausgestattet, die Sie am Bildschirm aufrufen können.

Wenn Sie weitere Informationen zu den Funktionen des Fernsehgeräts benötigen, rufen Sie mit einem Tastendruck das i-Manual auf.

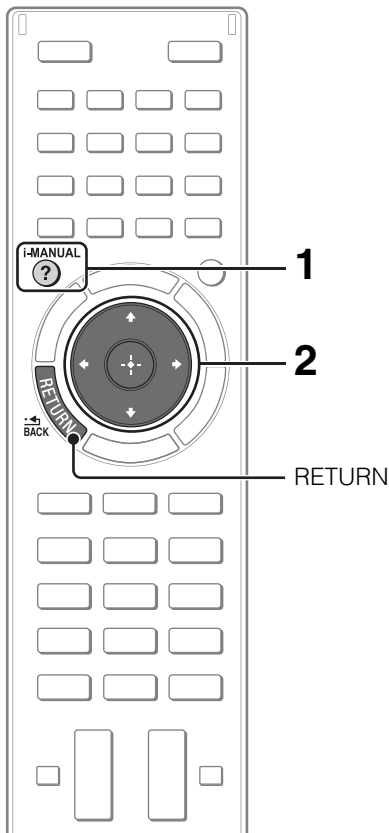

## 1 Drücken Sie i-MANUAL.

i-MANUAL



## 2 Wählen Sie ein Element.

1 Drücken Sie  $\leftarrow/\rightarrow$  zur Auswahl des Elements.

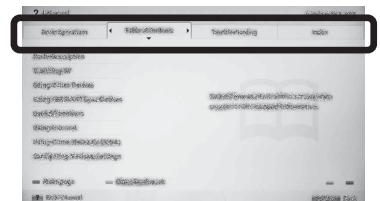

2 Drücken Sie  $\uparrow/\downarrow/\leftarrow/\rightarrow$  zur Auswahl des Elements, und drücken Sie dann  $\oplus$ .

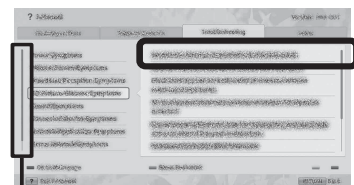

Scrollleiste\*

\* Wenn eine Scrollleiste angezeigt wird, drücken Sie wiederholt  $\uparrow$ , um weitere Elemente anzuzeigen.

Die Seite des ausgewählten Elements wird angezeigt.

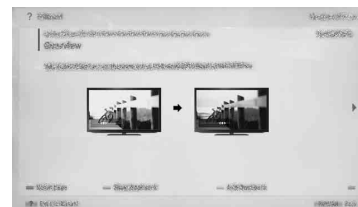

- Sie können mit  $\leftarrow/\rightarrow$  durch die Seiten blättern. Drücken Sie **RETURN**, um zur vorherigen Seite zurückzukehren.

## Speichern häufig angezeigter Seiten (Lesezeichen)

Sie können häufig angezeigte Seiten für einen jederzeitigen einfachen Zugriff speichern.

### ■ So speichern Sie eine Seite

Drücken Sie auf der Seite, bei der ein Lesezeichen gesetzt werden soll, die gelbe Taste auf der Fernbedienung.



### ■ So rufen Sie die Lesezeichenseite auf

Wenn das i-Manual angezeigt wird, drücken Sie die grüne Taste auf der Fernbedienung, um die Lesezeichenliste anzuzeigen. Drücken Sie  $\leftarrow/\rightarrow$  zur Auswahl des gewählten Elements, und drücken Sie dann  $\oplus$ .



- Drücken Sie  $\leftarrow$ , um zur vorherigen Seite zurückzukehren.

### ■ So löschen Sie ein Lesezeichen

Drücken Sie die gelbe Taste auf der Fernbedienung, wenn die Seite mit dem Lesezeichen angezeigt wird.

## Erneutes Anzeige der Seite während der Bedienung des Fernsehgeräts

Sie können zwischen dem i-Manual-Bildschirm und dem Fernsehbildschirm umschalten. Diese Funktion ermöglicht es Ihnen, sich auf die Anleitungen im i-Manual zu beziehen, während Sie das BRAVIA-Fernsehgerät verwenden. Drücken Sie **i-MANUAL**, um zwischen dem zuvor angezeigten i-Manual-Bildschirm und dem Fernsehbildschirm umzuschalten.



Zuvor angezeigter i-Manual-Bildschirm



i-MANUAL



BRAVIA-Fernsehbildschirm

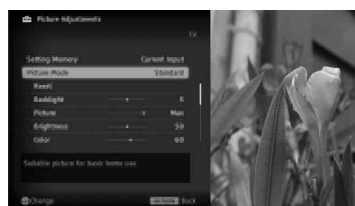

- Um zur Startseite des i-Manual zu springen, drücken Sie die rote Taste auf der Fernbedienung. Sie können auch **HOME** drücken und dann „Einstellungen“  $\rightarrow$  „i-Manual“ auswählen, um zur Startseite des i-Manual zu springen.
- Wenn Sie das Fernsehgerät ausschalten oder es in den Standby-Modus wechselt, wird das i-Manual mit der Startseite angezeigt, wenn Sie „i-Manual“ auswählen.

# Störungsbehebung

## Wenn die Anzeige (Standby) blinkt, zählen Sie die Anzahl der Blinkvorgänge (die Intervallzeit beträgt drei Sekunden).













Schalten Sie das Fernsehgerät mit **I/** am Fernsehgerät aus, trennen Sie das Netzkabel vom Gerät und teilen Sie Ihrem Händler oder dem Sony-Kundendienst mit, wie die Anzeige blinkt (Anzahl der Blinkzeichen).

## Wenn die Anzeige (Standby) nicht blinkt, überprüfen Sie die Punkte der folgenden Tabellen.

Schlagen Sie auch unter „Störungsbehebung“ im i-Manual nach. Wenn sich das Problem mit den aufgeführten Maßnahmen nicht beheben lässt, lassen Sie das Fernsehgerät von qualifiziertem Kundendienstpersonal überprüfen.

Symptom	Erklärung/Abhilfe
Es wird kein Bild angezeigt (Bildschirm ist dunkel) und es ist kein Ton zu hören.	<ul style="list-style-type: none"><li>• Prüfen Sie die Antennen- oder Kabelverbindung.</li><li>• Schließen Sie das Fernsehgerät an eine Netzsteckdose an und drücken Sie <b>I/</b> am Fernsehgerät.</li><li>• Wenn die Standby-Anzeige  rot leuchtet, drücken Sie <b>I/</b> auf der Fernbedienung.</li></ul>
Auf dem Bildschirm sind winzige schwarze und/oder helle Punkte zu sehen.	<ul style="list-style-type: none"><li>• Der Bildschirm setzt sich aus Pixeln (Bildpunkten) zusammen. Winzige schwarze Punkte und/oder helle Lichtpunkte (Pixel) auf dem Bildschirm stellen keine Fehlfunktion dar.</li></ul>
Einige Programme können nicht eingestellt werden.	<ul style="list-style-type: none"><li>• Prüfen Sie die Antenne bzw. die Satellitenschüssel.</li></ul>
Es werden keine Kabelfernsehdienste (Sender) gefunden.	<ul style="list-style-type: none"><li>• Überprüfen Sie die Kabelverbindung bzw. die Tunerkonfiguration.</li><li>• Versuchen Sie „Auto. Digital-Suchlauf“ durchzuführen, indem Sie „Antenne“ statt „Kabel“ auswählen.</li></ul>
Das Fernsehgerät schaltet sich automatisch aus (wechselt in den Standby-Modus).	<ul style="list-style-type: none"><li>• Überprüfen Sie, ob „Abschalttimer“ aktiviert ist, oder überprüfen Sie die Einstellung von „Dauer“ für „Einschalttimer“.</li><li>• Überprüfen Sie, ob „TV-Standby nach Nichtbenutzung“ aktiviert ist.</li></ul>
Die Fernbedienung funktioniert nicht.	<ul style="list-style-type: none"><li>• Tauschen Sie die Batterien aus.</li><li>• Das Fernsehgerät befindet sich möglicherweise im SYNC-Modus. Drücken Sie <b>SYNC MENU</b>, wählen Sie „TV-Steuerung“ und dann „Home (Menü)“ oder „Optionen“, um das Fernsehgerät zu bedienen.</li></ul>
Sie haben das Passwort für „Kindersicherung“ vergessen.	<ul style="list-style-type: none"><li>• Geben Sie 9999 als PIN-Code ein. (Der PIN-Code 9999 wird immer akzeptiert.)</li></ul>
Das Gehäuse des Fernsehgeräts erwärmt sich.	<ul style="list-style-type: none"><li>• Wenn das Fernsehgerät lange Zeit verwendet wird, erwärmt sich das Gehäuse des Fernsehgeräts. Es fühlt sich möglicherweise heiß an, wenn Sie es mit der Hand berühren.</li></ul>

# Technische Daten

TV-System	
Bildschirmsystem	LCD-Bildschirm (Flüssigkristallbildschirm)
Fernsehnorm	Analog: Je nach ausgewähltem Land/Gebiet: B/G/H, D/K, L, I, M Digital: DVB-T2 (nur Modell KDL-55/46/40/32HX753, KDL-46/40/32EX653, KDL-26/22EX553) DVB-T/DVB-C
Farb-/Videosystem	Analog: PAL, SECAM, NTSC3.58, NTSC4.43 Digital: MPEG-2 MP@HL/H14L/ML, AVC BP@L3/MP@L4/HP@L4 (max. 30 Mbps, eingeschränktes Tool), MPEG-4 Visual SP@L6/ASP@L5/ACEP@L4
Kanalbereich	Analog: UHF/VHF/Kabel, abhängig von der Landes-/Bereichsauswahl Digital: UHF/VHF/Kabel, abhängig von der Landes-/Bereichsauswahl
Tonausgänge	10 W + 10 W (KDL-55/46/40/32HX75x, KDL-46/40/32EX65x) 8 W + 8 W (KDL-26/22EX55x)
Eingangs-/Ausgangsbuchsen	
Antennenkabel	75 Ohm, externer Anschluss für VHF/UHF
 AV1	21-poliger Scart-Anschluss (CENELEC-Standard) mit Audio-/Videoeingang, RGB-Eingang und Audio-/Videoausgang für Fernsehsignale.
 COMPONENT IN	YPbPr (Komponenten-Video): 1080p (50, 60 Hz), 1080i (50, 60 Hz), 720p (50, 60 Hz), 576p, 576i, 480p, 480i Audioeingang (Cinchstecker) Videoeingang (gängiger Cinchstecker mit Y-Eingang)
 AV2	
HDMI IN 1, 2, 3, 4 (nur Modell KDL-55/46/40/32HX75x)	Video (2D): 1080p (30, 50, 60 Hz), 1080/24p, 1080i (50, 60 Hz), 720p (30, 50, 60 Hz), 720/24p, 576p, 576i, 480p, 480i, Computerformate Video (3D): Frame Packing 1080p (30 Hz), 1080/24p, 1080i (50, 60 Hz), 720p (30, 50, 60 Hz), 720/24p Nebeneinander 1080p (50, 60 Hz), 1080/24p, 1080i (50, 60 Hz), 720p (50, 60 Hz) Untereinander 1080p (30, 50, 60 Hz), 1080/24p, 1080i (50, 60 Hz), 720p (50, 60 Hz) Audio: zwei Kanäle, lineares PCM: 32, 44,1 und 48 kHz, 16, 20 und 24 Bit, Dolby Digital Analoger Audioeingang (Stereo-Miniklinke) (nur HDMI IN 2, gängig bei PC IN) ARC (Audio Return Channel: Audiorückkanal) (nur HDMI IN 1)
HDMI IN 1, 2, 3, 4 (nur Modell KDL-46/40/32EX65x)	Video: 1080p (30, 50, 60 Hz), 1080/24p, 1080i (50, 60 Hz), 720p (30, 50, 60 Hz), 720/24p, 576p, 576i, 480p, 480i, Computerformate Audio: zwei Kanäle, lineares PCM: 32, 44,1 und 48 kHz, 16, 20 und 24 Bit, Dolby Digital Analoger Audioeingang (Stereo-Miniklinke) (nur HDMI IN 2, gängig bei PC IN) ARC (Audio Return Channel: Audiorückkanal) (nur HDMI IN 1)
HDMI IN 1, 2 (nur Modell KDL-26/22EX55x)	Video: 1080p (30, 50, 60 Hz), 1080/24p, 1080i (50, 60 Hz), 720p (30, 50, 60 Hz), 720/24p, 576p, 576i, 480p, 480i, Computerformate Audio: zwei Kanäle, lineares PCM: 32, 44,1 und 48 kHz, 16, 20 und 24 Bit, Dolby Digital Analoger Audioeingang (Stereo-Miniklinke) (nur HDMI IN 2, gängig bei PC IN) ARC (Audio Return Channel: Audiorückkanal) (nur HDMI IN 1)
 DIGITAL AUDIO OUT (OPTICAL)	Optische Digitalbuchse (zwei Kanäle, lineares PCM, Dolby Digital)
 AUDIO OUT / 	Audioausgang (Stereo-Miniklinke) Kopfhörerbuchse
 PC IN	Analoges RGB (Mini-D-Sub, 15-polig)
 PC / HDMI 2 AUDIO IN	Audioeingang (Stereo-Miniklinke) (gängig bei HDMI IN 2)
 1, 2 (HDD REC) (außer Modell KDL-26/22EX55x)	USB-Anschluss, USB-HDD-Geräteanschluss (nur  2)
 (nur Modell KDL-26/22EX55x)	USB-Anschluss (unterstützt HDD-Aufnahme)
	CAM-Slot (Zugangskontrollmodul)
 LAN	10BASE-T/100BASE-TX-Anschluss (Je nach Betriebsumgebung des Netzwerks kann die Verbindungsgeschwindigkeit variieren. 10BASE-T/100BASE-TX-Kommunikationsrate und Kommunikationsqualität können für dieses Fernsehgerät nicht garantiert werden.)

Modellbezeichnung KDL-		55HX75x	46HX75x	46EX65x
<b>Stromversorgung und Sonstiges</b>				
Betriebsspannung		220 V – 240 V Wechselstrom, 50 Hz		
Energieeffizienzklasse		A+	A	A+
Bildschirmgröße (Diagonale)		Ca. 138,8 cm/55 Zoll	Ca. 116,8 cm/46 Zoll	Ca. 116,8 cm/46 Zoll
Stromverbrauch	im Modus „Wohnung“/ „Standard“	87,0 W	84,0 W	63,0 W
	im Modus „Geschäft“/ „Brillant“	152 W	143 W	122 W
Durchschnittlicher Energieverbrauch im Jahr* <sup>1</sup>		121 kWh	117 kWh	87 kWh
Stromverbrauch im Standby-Betrieb* <sup>2</sup>		0,25 W (15 W im Software-/ EPG-Aktualisierungsmodus)	0,25 W (12 W im Software-/ EPG-Aktualisierungsmodus)	0,25 W (13 W im Software-/ EPG-Aktualisierungsmodus)
Anzeigeauflösung		1.920 Punkte (horizontal) × 1.080 Zeilen (vertikal)		
Abmessungen (ca.) (B × H × T)				
mit Tischständer		127,1 × 79,8 × 31,2 cm	107,6 × 67,0 × 24,1 cm	107,4 × 66,9 × 24,1 cm
ohne Tischständer		127,1 × 76,1 × 6,0 cm	107,6 × 65,2 × 6,0 cm	107,4 × 65,1 × 6,0 cm
Gewicht (ca.)				
mit Tischständer		23,6 kg	16,7 kg	16,4 kg
ohne Tischständer		19,2 kg	14,6 kg	14,1 kg
Mitgeliefertes Zubehör		Siehe Seite 6 (Überprüfen des Zubehörs).		
Sonderzubehör		Wandhalterung: SU-WL500 3D-Brille: TDG-BR750/TDG-BR250/TDG-BR200/TDG-BR100/TDG-BR50 (außer Modell KDL-46EX65x) Kamera und Mikrofoneinheit: CMU-BR100 USB WLAN Adapter: UWA-BR100		
Betriebstemperatur		0 °C - 40 °C		
Luftfeuchtigkeit beim Betrieb		10% - 80% relative Luftfeuchtigkeit (nicht kondensierend)		

DE

Modellbezeichnung KDL-		40HX75x	40EX65x	32HX75x
<b>Stromversorgung und Sonstiges</b>				
Betriebsspannung		220 V – 240 V Wechselstrom, 50 Hz		
Energieeffizienzklasse		A	A	B
Bildschirmgröße (Diagonale)		Ca. 101,6 cm/40 Zoll	Ca. 101,6 cm/40 Zoll	Ca. 80,1 cm/32 Zoll
Stromverbrauch	im Modus „Wohnung“/ „Standard“	66,0 W	62,0 W	56,0 W
	im Modus „Geschäft“/ „Brillant“	119 W	115 W	93 W
Durchschnittlicher Energieverbrauch im Jahr* <sup>1</sup>		92 kWh	86 kWh	78 kWh
Stromverbrauch im Standby-Betrieb* <sup>2</sup>		0,25 W (12 W im Software-/ EPG-Aktualisierungsmodus)	0,25 W (13 W im Software-/ EPG-Aktualisierungsmodus)	0,25 W (12 W im Software-/ EPG-Aktualisierungsmodus)
Anzeigeauflösung		1.920 Punkte (horizontal) × 1.080 Zeilen (vertikal)		
Abmessungen (ca.) (B × H × T)				
mit Tischständer		94,3 × 59,6 × 24,1 cm	94,1 × 59,5 × 24,1 cm	75,6 × 49,2 × 22,6 cm
ohne Tischständer		94,3 × 57,8 × 5,9 cm	94,1 × 57,6 × 6,0 cm	75,6 × 47,3 × 5,9 cm
Gewicht (ca.)				
mit Tischständer		13,9 kg	13,6 kg	9,8 kg

<b>Modellbezeichnung KDL-</b>	<b>40HX75x</b>	<b>40EX65x</b>	<b>32HX75x</b>
ohne Tischständer	11,8 kg	11,3 kg	8,0 kg
Mitgeliefertes Zubehör	Siehe Seite 6 (Überprüfen des Zubehörs).		
Sonderzubehör	Wandhalterung: SU-WL500 3D-Brille: TDG-BR750/TDG-BR250/TDG-BR200/TDG-BR100/TDG-BR50 (außer Modell KDL-40EX65x) Kamera und Mikrofoneinheit: CMU-BR100 USB WLAN Adapter: UWA-BR100		
Betriebstemperatur	0 °C - 40 °C		
Luftfeuchtigkeit beim Betrieb	10% - 80% relative Luftfeuchtigkeit (nicht kondensierend)		

<b>Modellbezeichnung KDL-</b>	<b>32EX65x</b>	<b>26EX55x</b>	<b>22EX55x</b>	
<b>Stromversorgung und Sonstiges</b>				
Betriebsspannung	220 V – 240 V Wechselstrom, 50 Hz			
Energieeffizienzklasse	A	B	B	
Bildschirmgröße (Diagonale)	Ca. 80,1 cm/32 Zoll	Ca. 66,1 cm/26 Zoll	Ca. 54,8 cm/22 Zoll	
Stromverbrauch	im Modus „Wohnung“/ „Standard“	41,0 W	36,0 W	25,0 W
	im Modus „Geschäft“/ „Brillant“	85 W	61 W	45 W
Durchschnittlicher Energieverbrauch im Jahr* <sup>1</sup>	57 kWh	50 kWh	35 kWh	
Stromverbrauch im Standby-Betrieb* <sup>2</sup>	0,25 W (13 W im Software-/EPG-Aktualisierungsmodus)	0,30 W (13 W im Software-/EPG-Aktualisierungsmodus)	0,30 W (13 W im Software-/EPG-Aktualisierungsmodus)	
Anzeigeauflösung	1.920 Punkte (horizontal) × 1.080 Zeilen (vertikal)	1.366 Punkte (horizontal) × 768 Zeilen (vertikal)		
<b>Abmessungen (ca.) (B × H × T)</b>				
mit Tischständer	75,3 × 49,0 × 22,6 cm	64,2 × 42,6 × 18,7 cm	53,5 × 36,4 × 18,7 cm	
ohne Tischständer	75,3 × 47,2 × 6,0 cm	64,2 × 41,2 × 5,9 cm	53,5 × 35,0 × 5,8 cm	
<b>Gewicht (ca.)</b>				
mit Tischständer	9,7 kg	6,9 kg	5,7 kg	
ohne Tischständer	7,8 kg	6,1 kg	4,9 kg	
Mitgeliefertes Zubehör	Siehe Seite 6 (Überprüfen des Zubehörs).			
Sonderzubehör	Wandhalterung: SU-WL500 (KDL-32EX65x) SU-WL100 (KDL-26/22EX55x) Kamera und Mikrofoneinheit: CMU-BR100 USB WLAN Adapter: UWA-BR100			
Betriebstemperatur	0 °C - 40 °C			
Luftfeuchtigkeit beim Betrieb	10% - 80% relative Luftfeuchtigkeit (nicht kondensierend)			

\*<sup>1</sup> Der Energieverbrauch pro Jahr wurde basierend auf der Leistungsaufnahme des Fernsehgeräts bei einer Betriebsdauer von 4 Stunden täglich an 365 Tagen berechnet. Der tatsächliche Energieverbrauch hängt von der Verwendung des Fernsehgeräts ab.

\*<sup>2</sup> Die angegebene Leistungsaufnahme im Standby-Betrieb wird erreicht, nachdem das Fernsehgerät die notwendigen internen Prozesse abgeschlossen hat.

Die Verfügbarkeit des optionalen Zubehörs hängt vom Land/der Region/dem Fernsehmodell/der Lagerhaltung ab.

Änderungen, die dem technischen Fortschritt dienen, bleiben vorbehalten.



# Montieren des Zubehörs (Wandhalterung)

## ■ An die Kunden:

Zum Schutz des Produkts und aus Sicherheitsgründen empfiehlt Sony dringend, die Installation Ihres Fernsehgerätes von Sony-Händlern oder lizenzierten Monteuren durchführen zu lassen. Versuchen Sie nicht, die Montage selbst durchzuführen.

## ■ An Sony-Händler und Monteure:

Schenken Sie während der Installation sowie der regelmäßigen Wartung und Überprüfung dieses Produkts der Sicherheit Ihre volle Aufmerksamkeit.

Ihr Fernsehgerät kann mit der Wandhalterung SU-WL500 (außer Modell KDL-26/22EX55x) (Seite 30) (separat erhältlich) oder der Wandhalterung SU-WL100 (nur Modell KDL-26/22EX55x) (Seite 30) (separat erhältlich) montiert werden.

- Lesen Sie bitte in der mit der Wandhalterung gelieferten Anleitung nach, um die Montage richtig auszuführen.
- Siehe Seite 8 (Abnehmen des Tischständers vom Fernsehgerät).

DE

Für die Installation dieses Produkts ist ausreichende Sachkenntnis erforderlich, besonders da vorab ermittelt werden muss, ob die Wandfestigkeit für das Gewicht des Fernsehgerätes ausreichend ist. Überlassen Sie die Wandmontage dieses Produkts unbedingt Sony-Händlern oder lizenzierten Monteuren, und achten Sie angemessen auf die Sicherheit während der Installation. Sony übernimmt keine Haftung für etwaige Sachschäden oder Verletzungen, die durch falsche Handhabung oder unsachgemäße Installation verursacht werden.

## SU-WL500

Wenn Sie das Fernsehgerät an der Wand montieren wollen, entfernen Sie die Schrauben an der Rückseite des Fernsehgeräts. Bewahren Sie die entfernten Schrauben unbedingt an einem sicheren Ort außerhalb der Reichweite von Kindern auf.

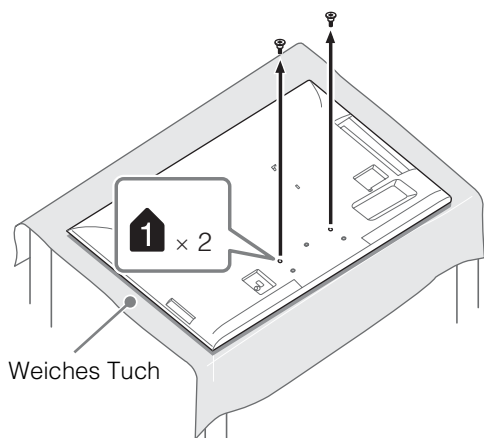

- Wenn Sie den Tischständer vom Fernsehgerät abnehmen, legen Sie das Gerät mit dem Bildschirm nach unten auf eine stabile Arbeitsfläche, die größer ist als das Fernsehgerät.
- Um Beschädigungen am LCD-Bildschirm zu vermeiden, legen Sie ein weiches Tuch auf die Arbeitsfläche.

## SU-WL500 (außer Modell KDL-26/22EX55x)

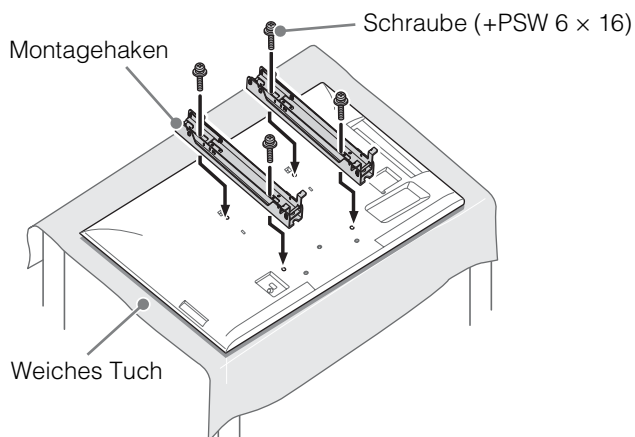

- Bringen Sie den Montagehaken mit den vier Schrauben an, die mit der Wandhalterung mitgeliefert werden.
- Wenn Sie den Tischständer wieder anbringen wollen, drehen Sie die zuvor abgenommenen Schrauben unbedingt wieder in die Originalbohrungen an der Rückseite des Fernsehgeräts.

## SU-WL100 (nur Modell KDL-26/22EX55x)

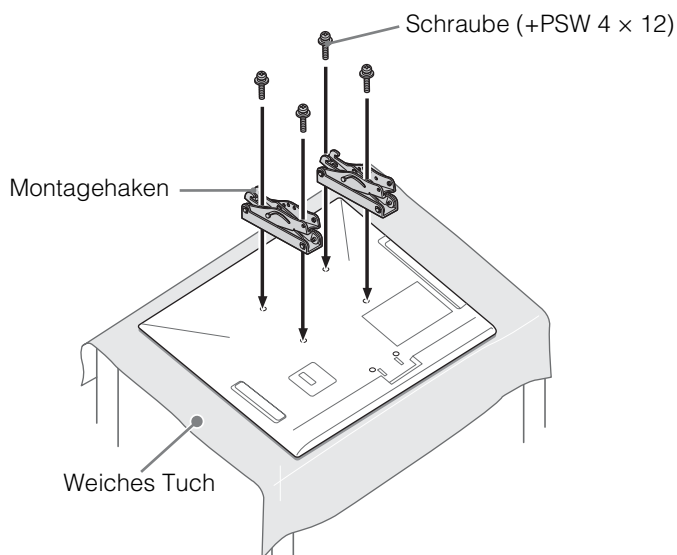

- Bringen Sie den Montagehaken mit den vier Schrauben an, die mit der Wandhalterung mitgeliefert werden.
- Wenn Sie den Tischständer wieder anbringen wollen, drehen Sie die zuvor abgenommenen Schrauben unbedingt wieder in die Originalbohrungen an der Rückseite des Fernsehgeräts.

# Abbildung/Tabelle mit Schrauben- und Hakenpositionen

Modellbezeichnung KDL-	Schraubenposition	Hakenpositionen
	SU-WL500	SU-WL500
55HX75x	e, j	b
46HX75x/46EX65x		
40HX75x/40EX65x		
32HX75x/32EX65x	e, g	c
	SU-WL100	SU-WL100
26EX55x	-	a
22EX55x	-	b

## ■ SU-WL500

### Schraubenposition

Beim Anbringen des Montagehakens am Fernsehgerät.

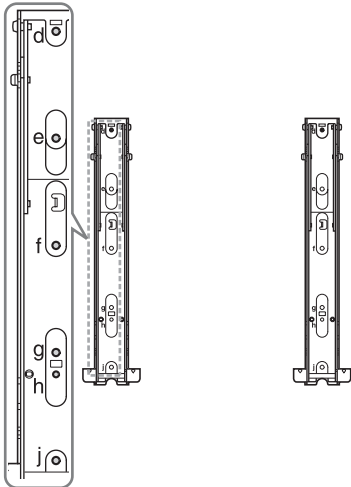

### Hakenpositionen

Beim Anbringen des Fernsehgeräts an der Basishalterung.

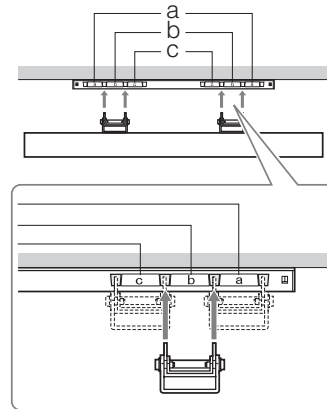

DE

## ■ SU-WL100

### Hakenpositionen

Beim Anbringen des Fernsehgeräts an der Basishalterung.

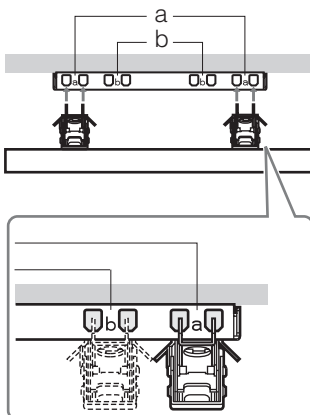

# Tabelle der Fernsehgeräte-Installationsabmessungen

## SU-WL500 (①)

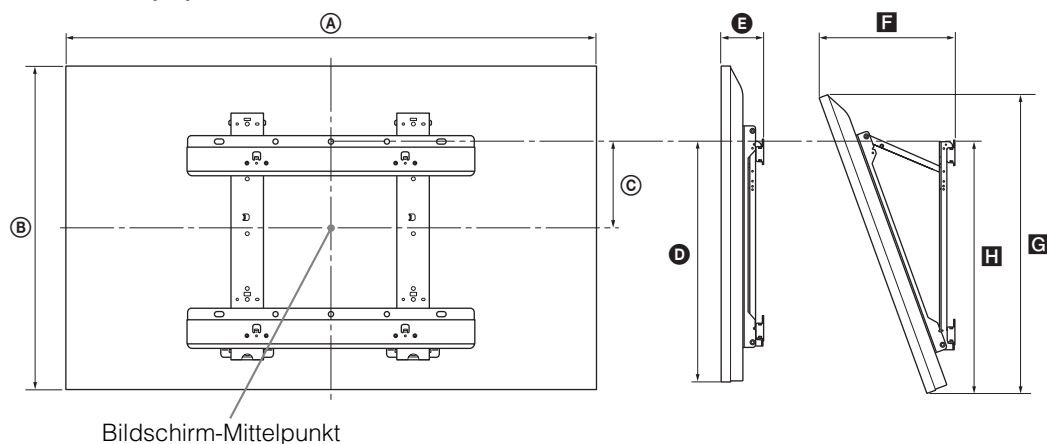

## SU-WL100 (②)

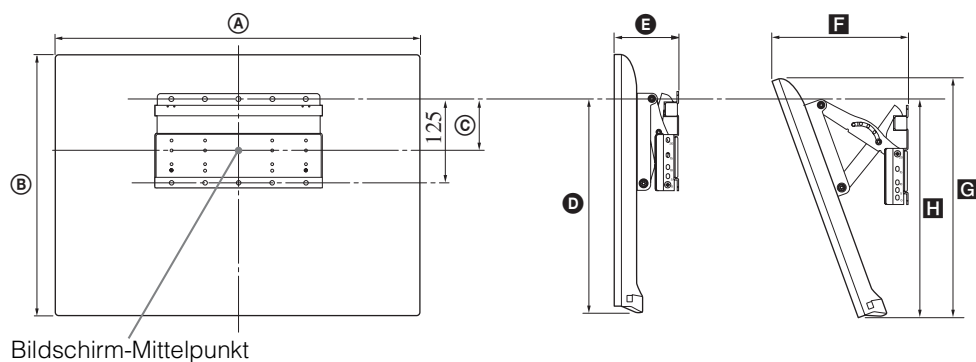

Einheit: cm

Modellbezeichnung KDL-	Display-abmessungen		Bildschirmmit-tenabmessung C	Länge für jeden Montagewinkel				
				Winkel (0°)		Winkel (20°)		
	A	B		D	E	F	G	H
<b>SU-WL500 (①)</b>								
55HX75x	127,1	76,1	7,8	46,8	10,7	33,4	70,5	47,7
46HX75x	107,6	65,2	13,3	46,9	10,7	29,6	60,2	47,7
46EX65x	107,4	65,1	13,3	46,9	10,8	29,4	59,9	47,6
40HX75x	94,3	57,8	17,0	46,9	10,7	27,0	53,1	47,7
40EX65x	94,1	57,6	17,0	46,8	10,7	26,8	52,9	47,5
32HX75x	75,6	47,3	16,2	41,0	10,7	25,4	43,3	42,1
32EX65x	75,3	47,2	16,2	41,0	10,7	25,2	43,8	41,9
<b>SU-WL100 (②)</b>								
26EX55x	64,2	41,2	7,8	29,4	10,9	21,7	37,5	27,6
22EX55x	53,5	35,0	10,8	29,5	10,6	19,3	31,7	27,6

Die Zahlen in der Tabelle können je nach der Installation geringfügig abweichen.

### WARNUNG

Die Wand, an der das Fernsehgerät montiert werden soll, muss in der Lage sein, mindestens das vierfache Gewicht des Fernsehgerätes zu tragen. Beachten Sie Seite 26-28 (Technische Daten) zum Gewicht.

# Sicherheitsinformationen

## WARNUNG

Batterien dürfen nicht übermäßiger Hitze, wie Sonnenlicht, einem Feuer oder Ähnlichem, ausgesetzt werden.

## Installation/Einstellung

Installieren und benutzen Sie das Fernsehgerät unter Berücksichtigung der im Folgenden angegebenen Anweisungen, um alle Risiken wie Feuer, Stromschlag oder Beschädigungen und/oder Verletzungen zu vermeiden.

### Installation

- Das Fernsehgerät sollte neben einer frei zugänglichen Netzsteckdose installiert werden.
- Stellen Sie das Fernsehgerät auf eine stabile, ebene Fläche.
- Wandeinbauten sollten nur von qualifiziertem Fachpersonal ausgeführt werden.
- Aus Sicherheitsgründen wird dringend empfohlen, ausschließlich Sony Zubehörteile zu verwenden, inklusive:
  - Wandmontagehalterung: SU-WL500 (außer Modell KDL-26/22EX55x) SU-WL100 (nur Modell KDL-26/22EX55x)
- Verwenden Sie zum Befestigen der Montagehaken am Fernsehgerät bitte die gemeinsam mit der Wandmontagehalterung gelieferten Schrauben. Die mitgelieferten Schrauben sind derart konzipiert, dass sie von der Befestigungsfläche des Montagehakens aus 8 mm bis 12 mm lang sind. Durchmesser und Länge der Schrauben variieren je nach Modell der Wandmontagehalterung. Durch die Verwendung anderer als der mitgelieferten Schrauben kann das Fernsehgerät beschädigt werden oder herunterfallen.

Min. ~ 26-Zoll-TV: 6,5 ~ 10 mm  
32-Zoll-TV ~ Max.: 8 ~ 12 mm

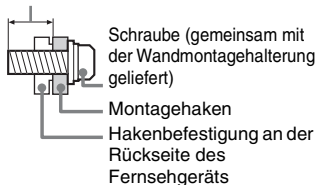

### Transport

- Vor dem Transport des Fernsehgeräts ziehen Sie bitte alle Kabel aus dem Gerät.
- Zum Transport eines großen Fernsehgeräts sind zwei oder drei Personen nötig.

- Wenn Sie das Fernsehgerät von Hand transportieren, halten Sie es bitte wie in der Abbildung dargestellt. Üben Sie weder auf den LCD-Bildschirm noch auf den Bildschirmrahmen Druck aus.



KDL-26/22EX55x



KDL-55/46/40/32HX75x, KDL-46/40/32EX65x

- Setzen Sie das Fernsehgerät beim Transport weder Stößen noch starken Erschütterungen aus.
- Wenn Sie das Fernsehgerät für Reparaturen oder bei einem Umzug transportieren müssen, verpacken Sie es mithilfe der Originalverpackungsmaterialien im Originalkarton.

### Luftzirkulation

- Decken Sie nie die Lüftungsöffnungen ab und stecken Sie nichts in das Gehäuse.
- Lassen Sie ausreichend Platz um das Fernsehgerät (siehe Abbildung).
- Es wird dringend empfohlen, die offizielle Sony Wandmontagehalterung zu verwenden, um eine ausreichende Luftzirkulation zu gewährleisten.

### Installation an der Wand

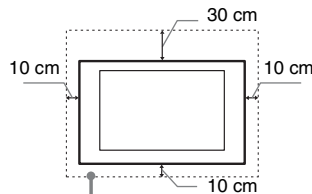

Lassen Sie mindestens so viel Platz um das Gerät.

### Aufstellung auf dem Standfuß

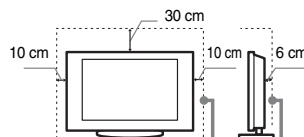

Lassen Sie mindestens so viel Platz um das Gerät.

- Um eine ausreichende Belüftung zu gewährleisten und Staub- oder Schmutzablagerungen zu vermeiden:
  - Stellen Sie das Fernsehgerät weder flach noch auf dem Kopf stehend, falsch herum oder seitwärts geneigt auf.
  - Stellen Sie das Fernsehgerät weder auf einem Regal, einem Teppich, einem Bett oder in einem Schrank auf.

- Decken Sie das Fernsehgerät nicht mit Decken oder Vorhängen ab und legen Sie keine Gegenstände wie Zeitungen usw. darauf.
- Installieren Sie das Fernsehgerät nicht wie auf der Abbildung gezeigt.

Die Luftzirkulation wird unterbunden.

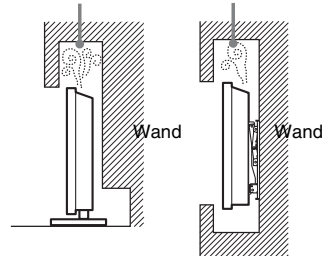

### Netzkabel

Um alle Risiken wie Feuer, Elektroschock oder Beschädigungen und/oder Verletzungen auszuschließen, sollten Sie das Netzkabel und den Stecker wie hier angegeben handhaben:

- Verwenden Sie ausschließlich die von Sony und keinen anderen Anbietern gelieferte Netzkabel.
- Stecken Sie den Stecker ganz in die Netzsteckdose.
- Dieses Fernsehgerät ist ausschließlich für den Betrieb an 220-240 V Wechselstrom ausgelegt.
- Trennen Sie das Gerät zu Ihrer eigenen Sicherheit unbedingt vom Netzstrom, wenn Sie Kabel an dem Gerät anschließen, und stolpern Sie nicht über die Kabel.
- Trennen Sie das Netzkabel von der Netzsteckdose, bevor Sie das Fernsehgerät reparieren oder transportieren.
- Halten Sie das Netzkabel von Wärmequellen fern.
- Ziehen Sie den Netzstecker aus der Steckdose und reinigen Sie ihn regelmäßig. Wenn der Stecker verstaubt ist und sich Feuchtigkeit abgelagert, kann die Isolierung leiden und es besteht Feuergefahr.

### Anmerkungen

- Verwenden Sie das mitgelieferte Netzkabel nicht mit anderen Geräten.
- Klemmen, biegen oder verdrehen Sie das Netzkabel nicht übermäßig. Die blanken Adern im Inneren des Kabels könnten freiliegen oder brechen.
- Nehmen Sie am Netzkabel keine Veränderungen vor.
- Stellen Sie keine schweren Gegenstände auf das Netzkabel.
- Ziehen Sie nicht am Kabel, selbst wenn Sie das Netzkabel aus der Steckdose herausziehen.
- Achten Sie darauf, nicht zu viele andere Geräte an dieselbe Netzsteckdose anzuschließen.
- Verwenden Sie eine Netzsteckdose, in der der Stecker fest sitzt.

## Verbotene Nutzung

Installieren Sie das Fernsehgerät weder an Standorten, in Umgebungen noch in Situationen wie den hier aufgeführten, da dies zu Fehlfunktionen des Fernsehgeräts und Feuer, Elektroschock, Beschädigungen und/oder Verletzungen führen kann.

### Standort:

- Im Freien (in direktem Sonnenlicht), am Meer, auf einem Schiff oder Boot, im Innern eines Fahrzeugs, in medizinischen Einrichtungen, an instabilen Standorten, in der Nähe von Wasser, Regen, Feuchtigkeit oder Rauch.
- Wenn das Fernsehgerät in der Umkleidekabine eines Schwimmbads oder Thermalbads aufgestellt wird, kann das Fernsehgerät durch Schwefeldämpfe usw. beschädigt werden.



- Für eine optimale Bildqualität schützen Sie den Bildschirm vor direkter Beleuchtung oder direktem Sonnenlicht.
- Bringen Sie das Fernsehgerät möglichst nicht von einem kalten in einen warmen Raum. Bei plötzlichen Temperaturschwankungen kann sich Feuchtigkeit niederschlagen. Dies kann die Bild- und/oder Farbqualität am Fernsehgerät beeinträchtigen. Lassen Sie die Feuchtigkeit in einem solchen Fall vor dem Einschalten des Fernsehgeräts vollständig verdunsten.
- Sprühen Sie niemals Wasser oder Reinigungsmittel direkt auf das Fernsehgerät. Es kann bis zur Unterseite des Bildschirms oder der Außenteile laufen und in das Fernsehgerät gelangen und so Schäden am Fernsehgerät verursachen.



### Umgebung:

- An heißen, feuchten oder übermäßig staubigen Orten, an denen Insekten in das Gerät eindringen können; an denen es mechanischen Erschütterungen ausgesetzt ist, neben brennbaren Objekten (Kerzen usw.). Das Fernsehgerät darf weder Tropfen oder Spritzern ausgesetzt werden. Es dürfen keine mit Flüssigkeit gefüllten Gegenstände, zum Beispiel Vasen, auf dem Fernsehgerät abgestellt werden.

- Stellen Sie das Fernsehgerät nicht an einen feuchten oder staubigen Ort oder in einen Raum mit fettigem Rauch oder Dampf (in der Nähe von Kochstellen oder Luftbefeuchtern). Andernfalls besteht Feuergefahr, die Gefahr eines elektrischen Schlags oder das Gerät kann sich verformen.



- Stellen Sie das Fernsehgerät nicht an Orten auf, an denen es extremen Temperaturen ausgesetzt ist, z. B. in direktem Sonnenlicht oder in der Nähe einer Heizung oder eines Warmluftauslasses. Andernfalls kann sich das Fernsehgerät überhitzen und das Gehäuse kann sich verformen und/oder es kommt zu Fehlfunktionen am Fernsehgerät.



### Situation:

- Nicht mit nassen Händen, ohne Gehäuse oder mit anderem als vom Hersteller empfohlenen Zubehör benutzen. Trennen Sie das Fernsehgerät bei Gewitter von der Netzsteckdose und der Antenne.
- Stellen Sie das Fernsehgerät nicht so auf, dass es frei in den Raum hineinragt. Andernfalls besteht die Gefahr, dass eine Person oder ein Gegenstand dagegenstößt und es kann zu Verletzungen oder Sachschäden kommen.

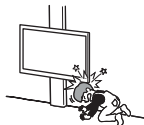

### Bruchstücke:

- Werfen Sie nichts gegen das Fernsehgerät. Das Glas des Bildschirms könnte durch den Aufprall zerbrechen und schwere Verletzungen verursachen.
- Falls die Oberfläche des Fernsehgeräts zerspringt, ziehen Sie zuerst das Netzkabel aus der Steckdose, bevor Sie das Gerät berühren. Andernfalls besteht die Gefahr eines elektrischen Schlags.

### Wenn das Gerät nicht benutzt wird

- Zum Schutz der Umwelt und aus Sicherheitsgründen empfiehlt es sich, das Fernsehgerät vom Stromnetz zu trennen, wenn es mehrere Tage nicht benutzt wird.
- Da das Fernsehgerät auch in ausgeschaltetem Zustand mit dem Stromnetz verbunden ist, wenn es nur ausgeschaltet wurde, muss der Stecker aus der Netzsteckdose gezogen werden, um das Fernsehgerät vollkommen auszuschalten.

- Bei einigen Fernsehgeräten gibt es jedoch möglicherweise Funktionen, für die das Fernsehgerät in den Bereitschaftsmodus geschaltet sein muss.

### Kinder

- Sorgen Sie dafür, dass Kinder nicht auf das Fernsehgerät klettern.
- Bewahren Sie kleine Zubehörteile außerhalb der Reichweite von Kindern auf, damit diese nicht irrtümlicherweise verschluckt werden.

### Falls folgende Probleme auftreten...

**Schalten Sie** das Fernsehgerät sofort **aus** und ziehen Sie den Netzstecker aus der Steckdose, sobald eines der folgenden Probleme auftritt.

Wenden Sie sich an Ihren Händler oder das Sony Kundendienstzentrum, um es von qualifiziertem Fachpersonal überprüfen zu lassen.

### Wenn:

- Das Netzkabel beschädigt ist.
- Der Stecker nicht fest in der Netzsteckdose sitzt.
- Das Fernsehgerät durch Fallen, Stoßen oder einen geworfenen Gegenstand beschädigt ist.
- Flüssigkeit oder Fremdkörper durch die Öffnungen in das Fernsehgerät gelangen.

### Warnung

Um Feuergefahr zu vermeiden, halten Sie Kerzen und jegliche offenen Flammen jederzeit von diesem Gerät fern.



### Hinweis zur Temperatur des LCD-Bildschirms

Wenn der LCD-Bildschirm längere Zeit genutzt wird, erwärmt sich der Bereich um den Bildschirm herum. Dieser Bereich kann sich heiß anfühlen, wenn Sie ihn mit der Hand berühren.

# Sicherheitsmaßnahmen

## Fernsehen

- Beim Anschauen von 3D-Videobildern oder beim Spielen von räumlichen 3D-Spielen verspüren manche Menschen Unwohlsein (Überlastung der Augen, Müdigkeit oder Übelkeit). Sony empfiehlt, dass alle Zuschauer beim Betrachten von 3D-Videobildern bzw. beim Spielen von räumlichen 3D-Spielen regelmäßig Pausen einlegen. Die Länge und Häufigkeit der notwendigen Pausen variiert von Person zu Person. Sie müssen für sich entscheiden, was am besten ist. Sollten irgendwelche Beschwerden auftreten, dürfen Sie nicht weiter 3D-Videobilder anschauen oder räumliche 3D-Spiele spielen, bis das Unwohlsein vorüber ist. Konsultieren Sie gegebenenfalls einen Arzt. Schlagen Sie auch (i) in der Bedienungsanleitung von einem anderen Gerät oder Medium nach, das Sie zusammen mit dem Fernsehgerät verwenden, sowie (ii) auf unserer Website (<http://www.sony-europe.com/myproduct>), wo Sie aktuelle Informationen finden. Bei kleinen Kindern (besonders bei Kindern unter sechs Jahren) entwickelt sich das Sehvermögen noch. Wenden Sie sich an einen Arzt (wie z. B. einen Kinder- oder Augenarzt), bevor Sie kleinen Kindern erlauben, 3D-Videobilder anzusehen oder räumliche 3D-Spiele zu spielen. Erwachsene sollten Kinder beaufsichtigen, um sicherzustellen, dass diese die oben aufgeführten Empfehlungen befolgen.
- Verwenden, lagern und belassen Sie die 3D-Brille oder die Batterie nicht in der Nähe eines Feuers oder an Orten mit hohen Temperaturen, z. B. in direktem Sonnenlicht oder in durch die Sonne aufgewärmten Autos.
- Wenn Sie die simulierte 3D-Funktion verwenden, beachten Sie bitte, dass das angezeigte Bild aufgrund der von diesem Fernsehgerät vorgenommenen Konvertierung vom Original abweicht.
- Schauen Sie bei gemäßigter Beleuchtung fern. Durch falsche Beleuchtung oder langes Fernsehen werden die Augen belastet.
- Stellen Sie beim Verwenden von Kopfhörern die Lautstärke moderat ein. Andernfalls kann es zu Gehörschäden kommen.

## LCD-Bildschirm

- Obwohl bei der Herstellung des LCD-Bildschirms mit hochpräziser Technologie gearbeitet wird und der Bildschirm 99,99% und mehr effektive Pixel besitzt, ist es möglich, dass dauerhaft einige schwarze oder leuchtende Punkte (rot, grün oder blau) sichtbar sind. Es handelt sich dabei um eine strukturelle Eigenschaft von LCD-Bildschirmen und nicht um eine Fehlfunktion.
- Stoßen Sie nicht gegen den Filter an der Vorderseite, zerkratzen Sie ihn nicht und stellen Sie nichts auf dieses Fernsehgerät. Das Bild kann ungleichmäßig werden und der LCD-Bildschirm kann beschädigt werden.
- Wenn dieses Fernsehgerät an einem kalten Ort verwendet wird, kommt es möglicherweise zu Schmierstreifen im Bild oder das Bild wird dunkel. Dabei handelt es sich nicht um ein Versagen. Diese Effekte verschwinden, wenn die Temperatur steigt.
- Wenn Standbilder längere Zeit angezeigt werden, kann es zu Doppelbildern kommen. Dieser Effekt verschwindet in der Regel nach einigen Augenblicken.
- Bildschirm und Gehäuse erwärmen sich, wenn das Fernsehgerät in Betrieb ist. Dies ist keine Fehlfunktion.
- Der LCD-Bildschirm enthält eine kleine Menge Flüssigkristalle. Befolgen Sie bei der Entsorgung die bei Ihnen geltenden Entsorgungsrichtlinien.

## Pflegen und Reinigen der Bildschirmoberfläche bzw. des Gehäuses des Fernsehgeräts

Trennen Sie das Netzkabel unbedingt von der Netzsteckdose, bevor Sie das Gerät reinigen.

Um Materialschäden oder Schäden an der Bildschirmbeschichtung zu vermeiden, beachten Sie bitte folgende Vorsichtsmaßnahmen.

- Entfernen Sie Staub vorsichtig mit einem weichen Tuch von der Bildschirmoberfläche bzw. dem Gehäuse. Bei stärkerer Verschmutzung feuchten Sie ein weiches Tuch leicht mit einer milden Reinigungslösung an und wischen dann über den Bildschirm.
- Sprühen Sie niemals Wasser oder Reinigungsmittel direkt auf das Fernsehgerät. Es kann bis zur Unterseite des Bildschirms oder der Außenteile laufen und in das Fernsehgerät gelangen und so Schäden am Fernsehgerät verursachen.



- Verwenden Sie keine Scheuerschwämme, keine alkalischen/säurehaltigen Reinigungsmittel, kein Scheuerpulver oder flüchtigen Lösungsmittel wie Alkohol, Benzin, Verdünnung oder Insektizide. Wenn Sie solche Mittel verwenden oder das Gerät längere Zeit mit Gummi- oder Vinylmaterialien in Berührung kommt, kann es zu Schäden an der Bildschirm- oder der Gehäuseoberfläche kommen.
- Um eine ausreichende Belüftung zu gewährleisten, wird regelmäßiges Staubsaugen der Lüftungsöffnungen empfohlen.
- Wenn Sie den Winkel des Fernsehgeräts einstellen, bewegen Sie das Fernsehgerät mit Vorsicht, damit es nicht verrutscht oder vom Ständer fällt.

## Sonderzubehör

- Halten Sie Zusatzteile oder Geräte mit elektromagnetischer Strahlung von dem Fernsehgerät fern. Andernfalls können Bild- und/oder Tonstörungen auftreten.
- Dieses Gerät wurde geprüft und erfüllt die EMV-Richtlinie, sofern ein Signalverbindungskabel von unter 3 m Länge verwendet wird.

## (Vorsichtshinweis zum Umgang mit der Fernbedienung) Anmerkungen

- Achten Sie beim Einsetzen von Batterien auf die richtige Polung.
- Verwenden Sie Batterien unterschiedlicher Typen nicht gemeinsam und auch nicht alte und neue Batterien zusammen.
- Entsorgen Sie verbrauchte Batterien umweltschonend. Beachten Sie bitte geltende Entsorgungsrichtlinien für Batterien. Wenden Sie sich ggf. an die zuständige Behörde.
- Behandeln Sie die Fernbedienung sorgfältig. Lassen Sie sie nicht fallen, treten Sie nicht darauf und schütten Sie keine Flüssigkeiten darauf.
- Bewahren Sie die Fernbedienung nicht neben einer Wärmequelle, unter direkter Sonneneinstrahlung oder an einem feuchten Ort auf.

DE

## Dratlosfunktion des Geräts

- Das Gerät darf nicht in der Nähe medizinischer Geräte (Schrittmacher usw.) betrieben werden, da deren Funktionsweise dadurch beeinträchtigt werden kann.
- Obwohl dieses Gerät verschlüsselte Signale sendet/empfangt, müssen Sie sich vor nicht autorisiertem Empfang von Signalen schützen. Für etwaige Probleme diesbezüglich kann keine Haftung übernommen werden.

## Entsorgen des Fernsehgeräts



**Entsorgung von gebrauchten elektrischen und elektronischen Geräten**

**(anzuwenden in den Ländern der Europäischen Union und anderen europäischen Ländern mit einem separaten Sammelsystem für diese Geräte)**

Das Symbol auf dem Produkt oder seiner Verpackung weist darauf hin, dass dieses Produkt nicht als normaler Haushaltsabfall zu behandeln ist, sondern an einer Annahmestelle für das Recycling von elektrischen und elektronischen Geräten abgegeben werden muss. Durch Ihren Beitrag zum korrekten Entsorgen dieses Produkts schützen Sie die Umwelt und die Gesundheit Ihrer Mitmenschen. Umwelt und Gesundheit werden durch falsches Entsorgen gefährdet. Materialrecycling hilft, den Verbrauch von Rohstoffen zu verringern. Weitere Informationen zum Recycling dieses Produkts erhalten Sie bei Ihrer Gemeindeverwaltung, den kommunalen Entsorgungsbetrieben oder dem Geschäft, in dem Sie das Produkt gekauft haben.



**Entsorgung von gebrauchten Batterien und Akkus**  
**(anzuwenden in den Ländern der**

**Europäischen Union und anderen europäischen Ländern mit einem separaten Sammelsystem für diese Produkte)**

Das Symbol auf der Batterie/dem Akku oder der Verpackung weist darauf hin, dass diese nicht als normaler Haushaltsabfall zu behandeln sind. Ein zusätzliches chemisches Symbol Pb (Blei) oder Hg (Quecksilber) unter der durchgestrichenen Mülltonne bedeutet, dass die Batterie/der Akku einen Anteil von mehr als 0,0005% Quecksilber oder 0,004% Blei enthält. Durch Ihren Beitrag zum korrekten Entsorgen dieser Batterien/Akkus schützen Sie die Umwelt und die Gesundheit Ihrer Mitmenschen. Umwelt und Gesundheit werden durch falsches Entsorgen gefährdet. Materialrecycling hilft, den Verbrauch von Rohstoffen zu verringern. Bei Produkten, die auf Grund ihrer Sicherheit, der Funktionalität oder als Sicherung vor Datenverlust eine ständige Verbindung zur eingebauten Batterie benötigen, sollte die Batterie nur durch qualifiziertes Servicepersonal ausgetauscht werden. Um sicherzustellen, dass die Batterie korrekt entsorgt wird, geben Sie das Produkt zwecks Entsorgung an einer Annahmestelle für das Recycling von elektrischen und elektronischen Geräten ab. Für alle anderen Batterien entnehmen Sie die Batterie bitte entsprechend dem Kapitel über die sichere Entfernung der Batterie. Geben Sie die Batterie an einer Annahmestelle für das Recycling von Batterien/Akkus ab. Weitere Informationen über das Recycling dieses Produkts oder der Batterie erhalten Sie von Ihrer Gemeinde, den kommunalen Entsorgungsbetrieben oder dem Geschäft, in dem Sie das Produkt gekauft haben.





## Introdução

Obrigado por escolher este produto Sony. Antes de utilizar o televisor, leia este manual com atenção e guarde-o para futuras consultas.

O fabricante deste produto é a Sony Corporation, 1-7-1 Konan Minato-ku Tokyo, 108-0075 Japão. O representante autorizado para Compatibilidade Electromagnética e segurança do produto é a Sony Deutschland GmbH, Hedelfinger Strasse 61, 70327 Stuttgart, Alemanha. Para qualquer assunto relacionado com serviço ou garantia por favor consulte a morada indicada nos documentos sobre serviço e garantias que se encontram junto ao produto.

## Aviso para a função de televisão digital

- Todas as funções relativas à televisão digital (**DVB**) estarão disponíveis apenas para os países ou áreas em que são transmitidos sinais terrestres digitais DVB-T/DVB-T2<sup>1</sup> (MPEG-2 e H.264/MPEG-4 AVC) ou onde existe acesso a um serviço de cabo compatível com DVB-C (MPEG-2 e H.264/MPEG-4 AVC). Por favor, confirme com o seu agente local se pode receber um sinal DVB-T/DVB-T2<sup>1</sup> no seu local de residência ou pergunte ao seu fornecedor de cabo se o seu serviço de cabo DVB-C é adequado para operação integrada com este televisor.
- O fornecedor de cabo pode cobrar um preço adicional pelos seus serviços e pode que deva concordar com os seus termos e condições de negócio.
- Este televisor cumpre com as especificações DVB-T/DVB-T2<sup>1</sup> e DVB-C, mas a compatibilidade com futuras transmissões terrestres digitais DVB-T/DVB-T2<sup>1</sup> e por cabo digitais DVB-C não é garantida.
- Algumas funções de televisão digital podem não estar disponíveis em alguns países/áreas e o cabo DVB-C pode não funcionar correctamente com alguns fornecedores.



- Nem todos os modelos de televisores das séries HX e EX possuem a tecnologia de Transmissão de Vídeo Digital T2<sup>1</sup> de 2.ª geração.

\*1 DVB-T2 não está disponível para televisores das séries HX751/HX750/EX650/EX550. DVB-T2 está disponível para televisores das séries HX753/EX653/EX553.



- O "x" que aparece no nome do modelo corresponde a um dígito numérico relacionado com o design, a cor ou o sistema de televisão.
- As instruções sobre "Instalar o suporte de parede" são incluídas neste manual de instruções do televisor.
- As ilustrações utilizadas neste manual podem variar de acordo com o modelo do televisor.
- As ilustrações do telecomando utilizadas neste manual referem-se ao modelo RM-ED047, excepto indicação em contrário.
- Antes de utilizar o televisor, leia a página 33 (Informações de segurança). Guarde este manual para futuras consultas.

## Informação da marca registada

**DVB** é uma marca registada do Projecto DVB.

HDMI, o logótipo HDMI e High-Definition Multimedia Interface são marcas comerciais ou marcas comerciais registadas da HDMI Licensing LLC nos Estados Unidos e/ou outros países.

DLNA®, o logótipo DLNA e DLNA CERTIFIED® são marcas comerciais, marcas de serviço ou marcas de certificação da Digital Living Network Alliance.

DivX®, DivX Certified® e os logótipos associados são marcas comerciais da Rovi Corporation ou respectivos subsidiários e são utilizados sob licença.

ACERCA DO VÍDEO DIVX: DivX® é um formato de vídeo digital criado pela DivX, LLC, uma subsidiária da Rovi Corporation. Este é um dispositivo oficial DivX Certified® que reproduz vídeo em DivX. Visite [divx.com](http://divx.com) para obter mais informações e ferramentas de software para converter os seus ficheiros em vídeos DivX.

ACERCA DO DIVX VIDEO-ON-DEMAND: Este dispositivo DivX Certified® tem de estar registado para reproduzir filmes DivX Video-on-Demand (VOD) comprados. Para obter o seu código de registo, localize a secção DivX VOD no menu de configuração do seu dispositivo. Consulte [vod.divx.com](http://vod.divx.com) para obter mais informações sobre como concluir o seu registo.

Fabricado sob licença da Dolby Laboratories. Dolby e o símbolo com duplo D são marcas registadas da Dolby Laboratories.

"BRAVIA" e BRAVIA são marcas da Sony Corporation.

TrackID é uma marca comercial ou marca comercial registada da Sony Ericsson Mobile Communications AB.

A tecnologia de reconhecimento de música e vídeo e os dados relacionados são fornecidos pela Gracenote®. Gracenote é a norma da indústria em tecnologia de reconhecimento de música e fornecimento de conteúdos relacionados com música e vídeo da Gracenote, Inc., copyright © 2000-presente Gracenote. Software Gracenote, copyright © 2000-presente Gracenote. Uma ou mais patentes detidas pela Gracenote aplicam-se a este produto e serviço. Visite o website Gracenote para ver uma lista não exaustiva de patentes Gracenote aplicáveis. Gracenote, CDDB, MusicID, MediaVOCS, o logo e logótipo Gracenote e o logo "Powered by Gracenote" são marcas registadas ou marcas comerciais da Gracenote nos Estados Unidos e/ou outros países.

Opera® Browser from Opera Software ASA. Copyright 1995-2012 Opera Software ASA. All rights reserved.

Wi-Fi Direct é uma marca da Wi-Fi Alliance.

"Blu-ray Disc", "Blu-ray" e o logótipo "Blu-ray Disc" são marcas comerciais da Blu-ray Disc Association.

O logótipo "Sony Entertainment Network" e "Sony Entertainment Network" são marcas comerciais da Sony Corporation.



HIGH-DEFINITION MULTIMEDIA INTERFACE



## Aviso para Sinal Sem Fios

1. Por este meio, a Sony Corporation declara que esta unidade está conforme com os requisitos essenciais e outras disposições da Directiva 1999/5/CE.

Para mais informações, por favor consulte o seguinte URL:

<http://www.compliance.sony.de/>



2. Nota para os clientes: as seguintes informações apenas se aplicam a equipamento comercializado em países que aplicam as directivas da UE.

O sistema sem fios de televisor pode ser utilizado nos seguintes países:

Áustria, Bélgica, Bulgária, Chipre, República Checa, Dinamarca, Estónia, Finlândia, França, Alemanha, Grécia, Hungria, Islândia, Irlanda, Itália, Letónia, Liechtenstein, Lituânia, Luxemburgo, Malta, Holanda, Noruega, Polónia, Portugal, República Eslovaca, Roménia, Eslovénia, Espanha, Suécia, Suíça, Turquia e Reino Unido.

Este equipamento pode ser utilizado noutros países não europeus.

## Sistema Sem Fios para TV - Informação sobre Regulamentações

### Para os Clientes em Itália

A utilização da rede RLAN é regida:

- relativamente à utilização privada, de acordo com o Decreto-Lei de 1.8.2003, n.º 259 ("Código de Comunicações Electrónicas"). Em particular, o Artigo 104 indica quando é exigida a obtenção prévia de uma autorização geral e o Art. 105 indica quando é permitida a utilização livre;
- relativamente ao fornecimento ao público do acesso de RLAN a serviços e redes de telecomunicações, de acordo com o Decreto Ministerial de 28.05.2003, conforme emendado, e pelo Art. 25 (autorização geral para serviços e redes de comunicações electrónicas) do Código de comunicações electrónicas.

### Para os Clientes na Noruega

A utilização deste equipamento de rádio não é permitida na área geográfica situada dentro de um raio de 20 km em relação ao centro de Ny-Ålesund, Svalbard.

## Para os Clientes em Chipre

O utilizador final tem de registar os dispositivos RLAN (ou WAS ou Wi-Fi) no Departamento de Comunicações Electrónicas (P.I. 365/2008 e P.I. 267/2007).

P.I. 365/2008 é o Decreto sobre Radiocomunicações (Categorias de Estações Sujeitas a Autorização Geral e Registo) de 2008.

P.I. 267/2007 é a Autorização Geral para utilização de Radiofrequências por Redes de área Local de Rádio e Sistemas de Acesso Sem Fios, incluindo Redes de Área Local de Rádio (WAS/RLAN).

## Para Clientes em França

A funcionalidade WLAN (Wi-Fi) desta TV LCD deve ser utilizada exclusivamente no interior de edifícios. Qualquer utilização da funcionalidade WLAN (Wi-Fi) desta TV LCD fora de edifícios é proibida em território Francês. Certifique-se de que a funcionalidade WLAN (Wi-Fi) desta TV LCD é desactivada antes de a utilizar fora de edifícios. (Decisão ART 2002-1009 conforme emendado pela Decisão ART 03-908, relativa a restrições de utilização de radiofrequências.)

## Localização da etiqueta de identificação

As etiquetas com o N.º de Modelo, a Data de Fabrico (mês/ano) e a classificação de Alimentação (de acordo com as normas de segurança aplicáveis) encontram-se na parte traseira do televisor ou na embalagem.

PT

# Acerca deste manual

## (Manual de Instruções)

Este manual explica como configurar o seu televisor. Para mais informações sobre como utilizar o televisor BRAVIA, consulte o “Manual electrónico”.

### Manual de Instruções

Explica como configurar o seu televisor, como, por exemplo, como efectuar as ligações, a configuração inicial e as operações básicas.



**Para mais informações, carregue no botão i-MANUAL**



### Manual electrónico (i-Manual)

Explica como utilizar todas as funcionalidades. Consulte a página 23 sobre como utilizar o i-Manual.

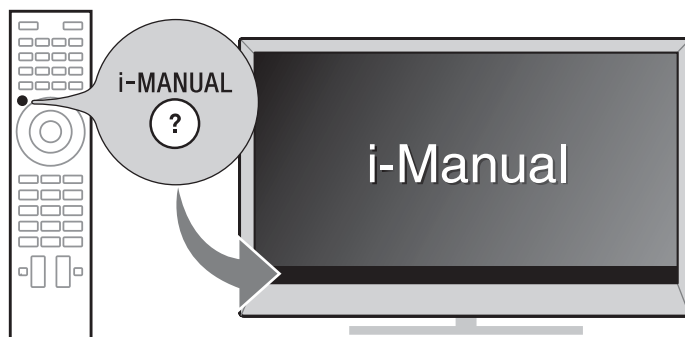

As imagens e ilustrações utilizadas neste manual podem variar do ecrã real.

# Índice

## Preparativos

Verificar os acessórios .....	6
Colocar as pilhas no telecomando.....	6
1: Colocar o suporte de fixação para mesas .....	7
2: Ajustar o ângulo de visualização do televisor .....	9
3: Ligações.....	10
4: Impedir que o televisor se vire .....	13
5: Juntar os cabos.....	14
6: Ligar o televisor à Internet.....	15
7: Executar a configuração inicial .....	16

PT

## Utilizar o seu televisor BRAVIA

<b>Ver televisão</b> ▶.....	<b>18</b>
Seleccionar várias funções e definições (Menu Home).....	20
Visualizar Internet Video.....	22

## Procurar instruções

<b>Procurar instruções no manual electrónico (i-Manual)</b> ▶.....	<b>23</b>
--	-----------

## Informações adicionais

Resolução de problemas .....	25
Características técnicas.....	26
Instalar os Acessórios (Suporte de parede) .....	29
Informações de segurança .....	33
Precauções .....	35

# Verificar os acessórios

## Telecomando (1)

**Pilhas tamanho AAA (tipo R03) (2)**

**Suporte de fixação para mesas (1)\*<sup>1</sup>**

**Parafusos de fixação para o suporte de fixação para mesas (M5 x 16) (3)**

(excepto para KDL-26/22EX55x)

**Parafusos de fixação para o suporte de fixação para mesas (M5 x 16) (2)**

(apenas KDL-26/22EX55x)

**Parafusos de montagem para o suporte de fixação para mesas (M5 x 16) (4)**

(apenas KDL-55HX75x)

**Parafusos de montagem para o suporte de fixação para mesas (M5 x 16) (2)**

(apenas KDL-46/40/32HX75x,  
KDL-46/40/32EX65x)

**Óculos 3D (pilha incluída) (2)**

(apenas KDL-55/46/40/32HX751)

**Bolsa para os Óculos 3D (2)**

(apenas KDL-55/46/40/32HX751)

**Manual de Instruções (este manual) e outros documentos**

\*1 Para a montagem do suporte de fixação para mesas, consulte o folheto do suporte de fixação para mesas fornecido.

# Colocar as pilhas no telecomando

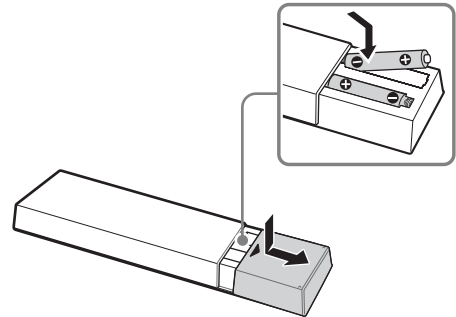

- 1** Retire a película de protecção.
- 2** Pressione e faça deslizar a tampa para a abrir.

# 1: Colocar o suporte de fixação para mesas

Para uma colocação adequada, consulte o panfleto do suporte de fixação para mesas fornecido.

- 1 Coloque o televisor no suporte de fixação para mesas.

## KDL-55HX75x

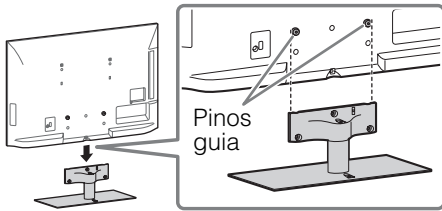

## KDL-46/40/32HX75x, KDL-46/40/32EX65x

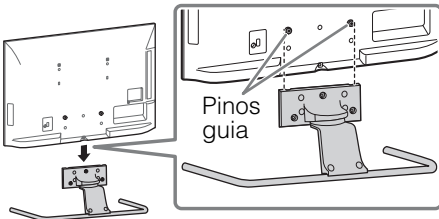

- Alinhe o televisor na parte superior e faça deslizar até que os pinos-guia deixem de estar visíveis.

## KDL-26/22EX55x

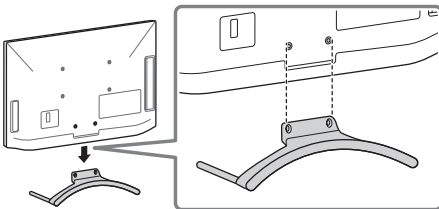

- 2 Fixe o televisor ao suporte de fixação para mesas com os parafusos fornecidos. As marcas de setas ↑ indicam a localização dos orifícios dos parafusos utilizados para fixar o suporte de fixação para mesas.

## KDL-55HX75x

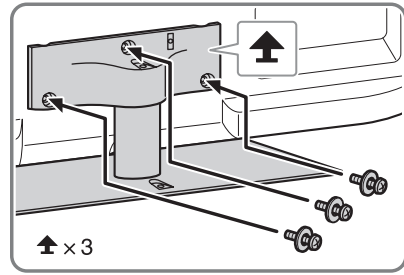

## KDL-46/40/32HX75x, KDL-46/40/32EX65x

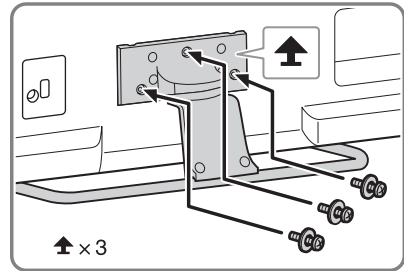

## KDL-26/22EX55x

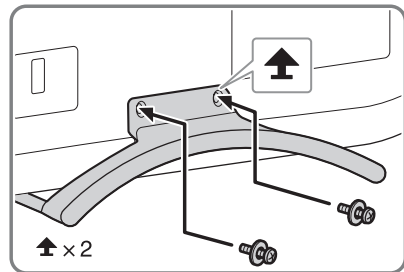

- Se utilizar uma chave eléctrica, ajuste o binário para aproximadamente 1,5 N·m {15 kgf·cm}.
- A posição predefinida é a aproximadamente 6°. Para alterar o ângulo para a posição vertical, consulte a página 9 (2: Ajustar o ângulo de visualização do televisor) (apenas KDL-46/40/32HX75x, KDL-46/40/32EX65x).

## Separar o suporte de fixação para mesas do televisor

Para separar o suporte de fixação para mesas do televisor, retire os parafusos  fixados no passo 2.



- Não retire o suporte de fixação para mesas por nenhum motivo, excepto para instalar acessórios correspondentes no televisor.
- Ao remover o suporte de fixação para mesas do televisor, coloque a face do ecrã numa superfície de trabalho estável, maior do que o televisor.
- Para evitar danificar a superfície do ecrã LCD, certifique-se de que coloca um pano macio na superfície de trabalho.
- Certifique-se de que o televisor se encontra na posição vertical antes de o ligar. O televisor não deve estar ligado com o painel LCD virado para baixo para evitar uma imagem irregular.

### KDL-46/40/32HX75x, KDL-46/40/32EX65x

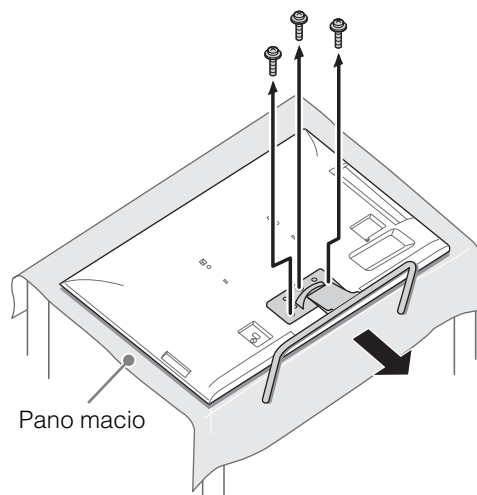

### KDL-26/22EX55x

### KDL-55HX75x

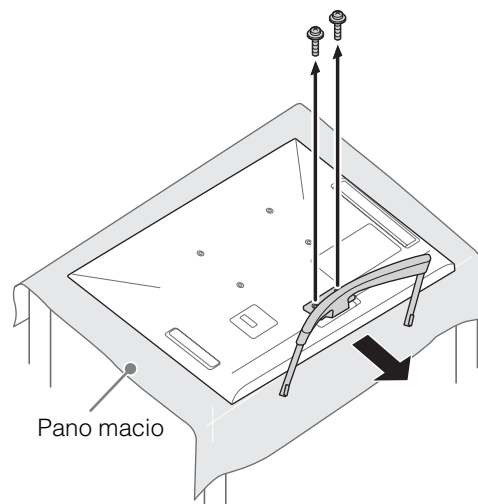
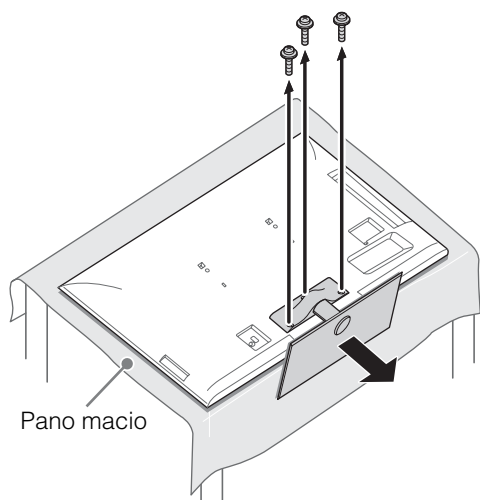



## 2: Ajustar o ângulo de visualização do televisor

Este televisor pode ser ajustado dentro dos ângulos indicados.

### ■ Ajuste do ângulo (Rotação) (Excepto para KDL-26/22EX55x)



- Ao ajustar o ângulo, segure no suporte com uma mão para evitar que este escorregue ou que o televisor caia.

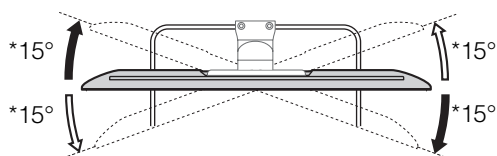

### ■ Ajuste do ângulo (Incline) (Excepto para KDL-55HX75x)

**KDL-46/40/32HX75x,  
KDL-46/40/32EX65x**

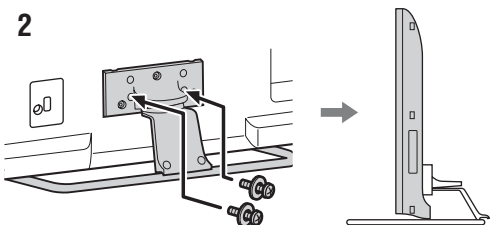
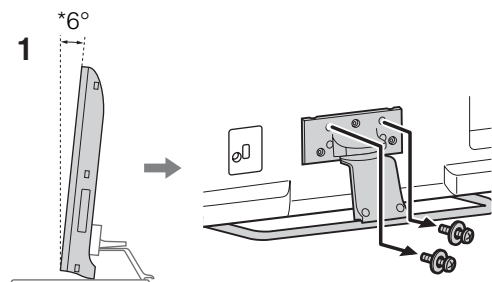

**KDL-26/22EX55x**

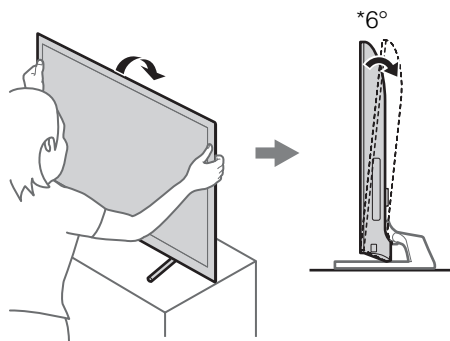

\* O ângulo é um valor aproximado.



- Verifique se não existem objectos em frente ao televisor.

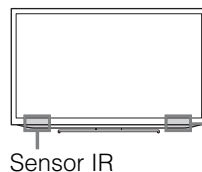

Transmissor de Sincronização 3D  
(apenas KDL-55/46/  
40/32HX75x)

PT

# 3: Ligações



- Utilize uma ficha de cabo de antena com uma espessura máxima de 14 mm.
- Utilize uma ficha de cabo HDMI entre 12 mm (espessura) x 21 mm (largura).

## Ligar uma antena/Set Top Box/gravador (por exemplo, gravador de DVD)

- Para ligar uma Set Top Box/gravador (por exemplo, gravador de DVD) com Euroconector

KDL-55/46/40/32HX75x,  
KDL-46/40/32EX65x

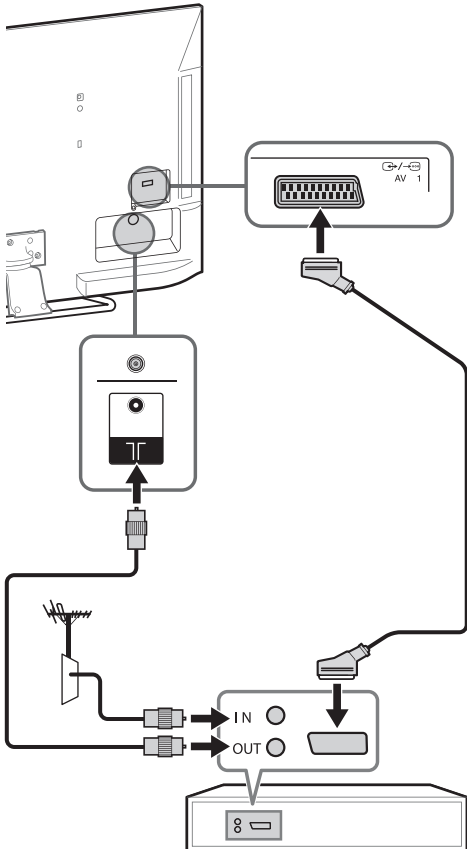

Set Top Box/gravador (por exemplo, gravador de DVD)

KDL-26/22EX55x

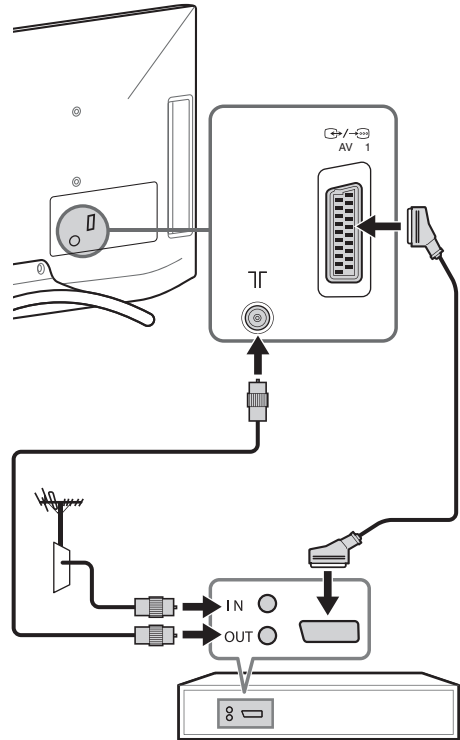

Set Top Box/gravador (por exemplo, gravador de DVD)



- É recomendado um Cabo Euroconector Universal do Tipo de Ângulo Recto para esta ligação.

■ Para ligar uma Set Top Box/gravador (por exemplo, gravador de DVD) com HDMI

KDL-55/46/40/32HX75x,  
KDL-46/40/32EX65x

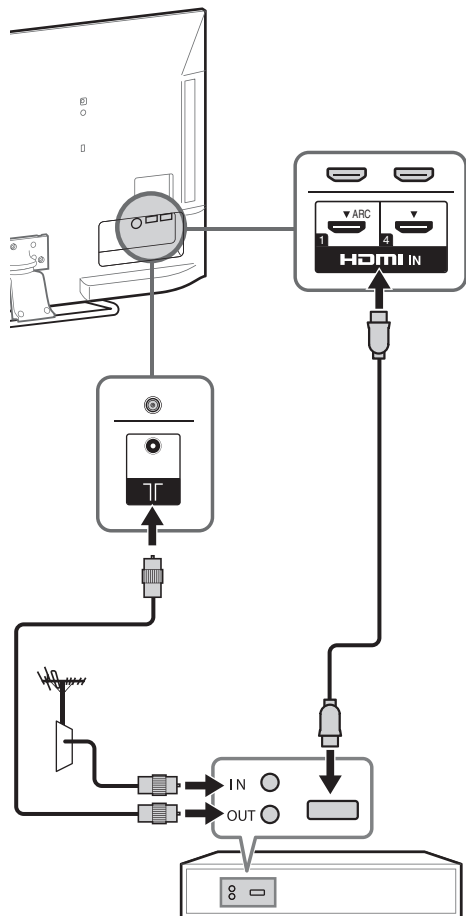

Set Top Box/gravador (por exemplo, gravador de DVD)

KDL-26/22EX55x

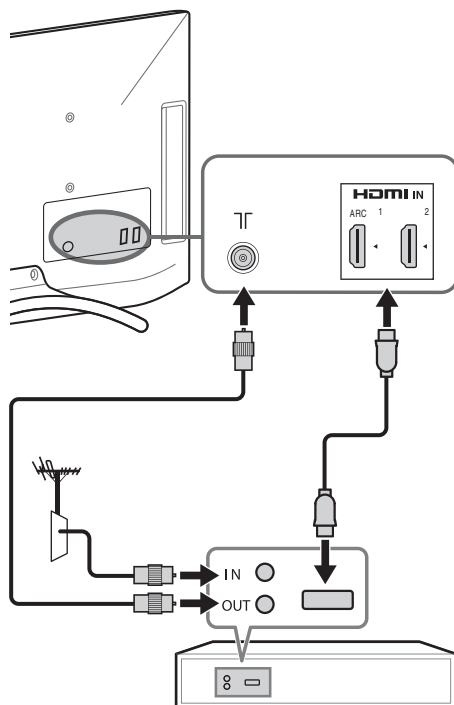

Set Top Box/gravador (por exemplo, gravador de DVD)

PT

# Ligar dispositivos de áudio/vídeo

KDL-55/46/40/32HX75x,  
KDL-46/40/32EX65x

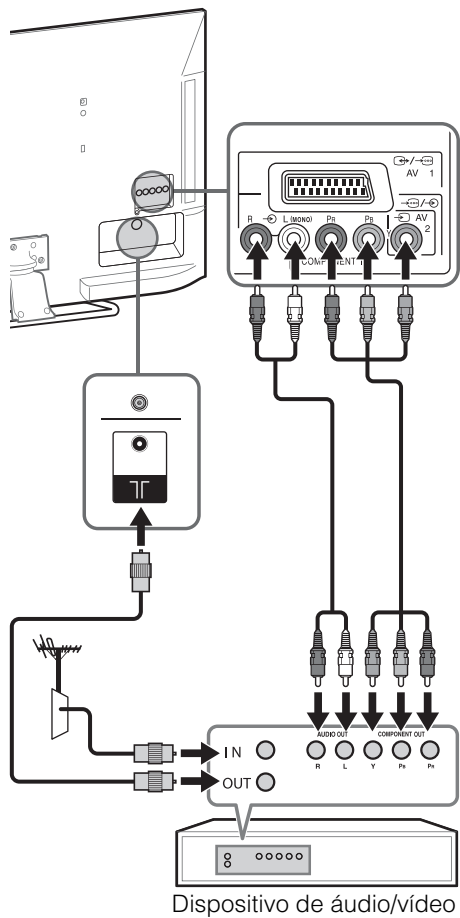

KDL-26/22EX55x

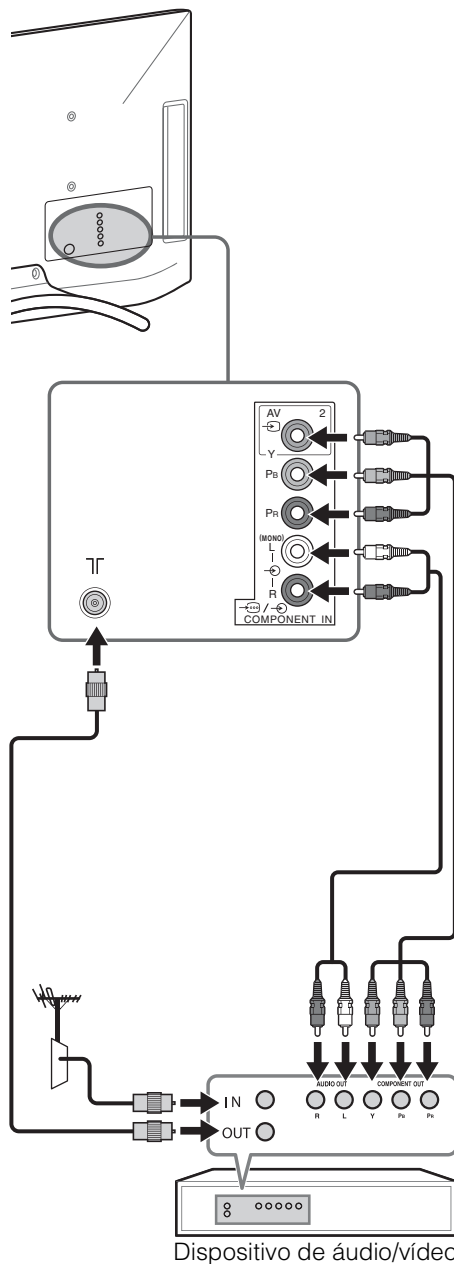

# 4: Impedir que o televisor se vire

KDL-26/22EX55x

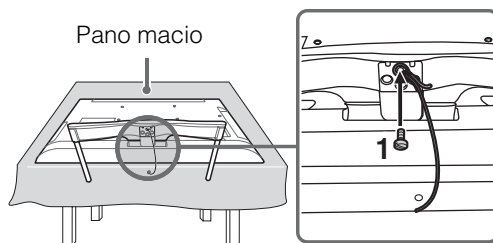

KDL-55HX75x

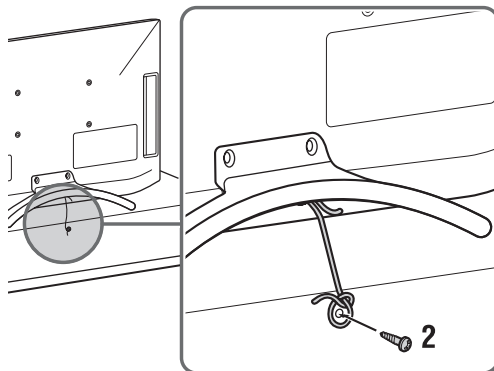
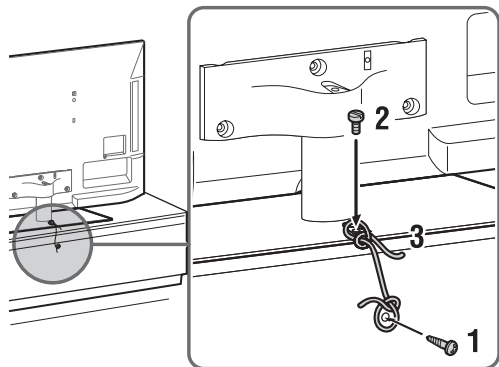

KDL-46/40/32HX75x,  
KDL-46/40/32EX65x

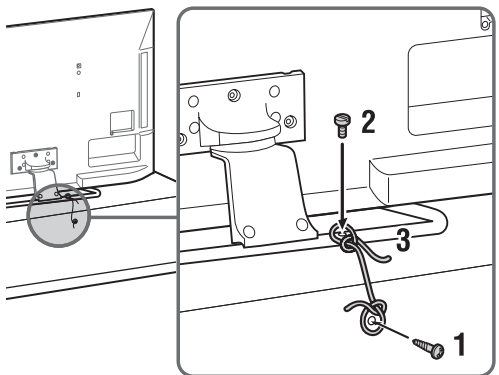

- Antes de colocar o parafuso de montagem, coloque a face do ecrã numa superfície de trabalho estável, maior do que o televisor.
- Para evitar danificar a superfície do ecrã LCD, certifique-se de que coloca um pano macio na superfície de trabalho.

- 1** Coloque um parafuso de montagem (M4, não fornecido) no orifício para parafuso do televisor e prenda-o com um cabo forte (não fornecido).
- 2** Coloque um parafuso para madeira (4 mm de diâmetro, não fornecido) no móvel do televisor. Em seguida, prenda o cabo forte ao parafuso para madeira.

O comprimento do parafuso de montagem M4 difere, consoante o diâmetro do cabo. Consulte a ilustração abaixo.

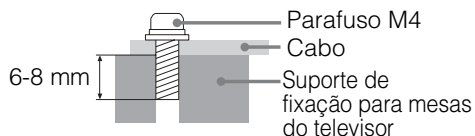

- 1** Coloque um parafuso para madeira (4 mm de diâmetro, não fornecido) no móvel do televisor.
- 2** Coloque um parafuso de montagem (M4, não fornecido) no orifício para parafuso do televisor.
- 3** Una o parafuso para madeira ao parafuso de montagem com uma corda forte (não fornecido).

PT

# 5: Juntar os cabos

Antes de juntar os cabos, retire o suporte do cabo da tampa CA. Reutilize o suporte do cabo para juntar os outros cabos.



- Não junte o cabo de CA com os restantes cabos.

## KDL-26/22EX55x

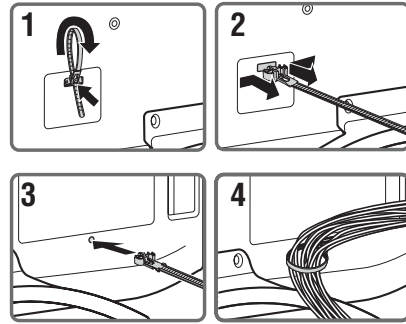

## KDL-55HX75x

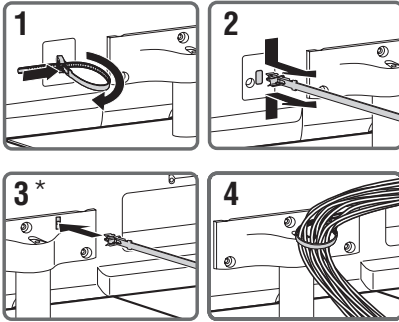

## KDL-46/40/32HX75x, KDL-46/40/32EX65x

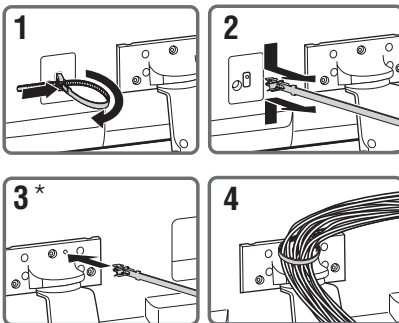

\* Se instalar na parede, fixe o suporte de cabos sob os terminais.

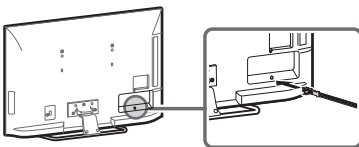

# 6: Ligar o televisor à Internet

Quando ligar este televisor à Internet, poderá desfrutar de várias funções: visualizar uma fotografia que mostra a respectiva localização no mapa, desfrutar de vídeo Internet, etc. Para mais informações sobre as funções, consulte o i-Manual.



- Terá de contratar um fornecedor de serviços de Internet para efectuar a ligação à Internet.

## Preparar uma rede com fios

**KDL-55/46/40/32HX75x,  
KDL-46/40/32EX65x**

Televisor

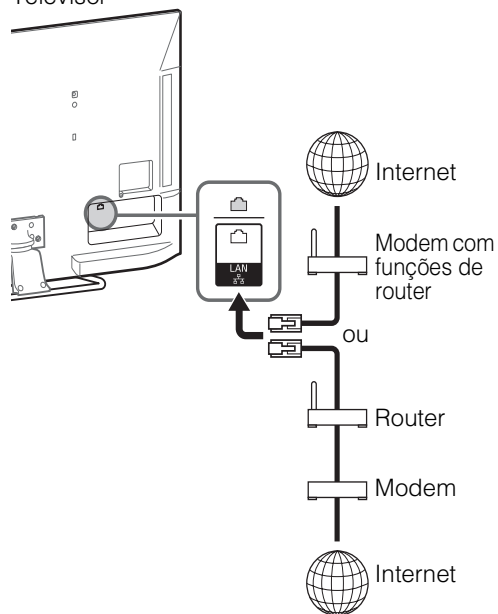

**KDL-26/22EX55x**

Televisor

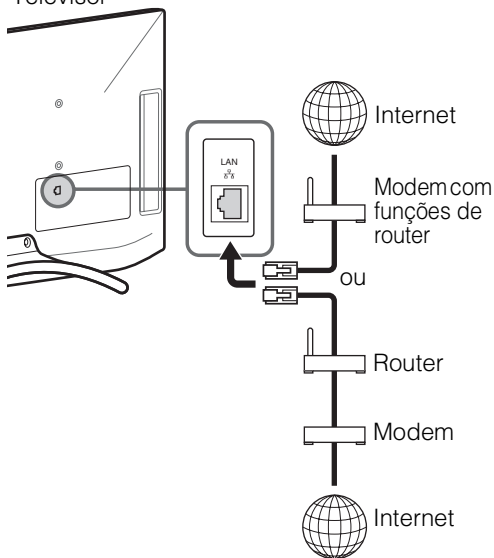

- Para ligações LAN, utilize um cabo de Categoria 7 (não fornecido).

## Preparar uma LAN sem fios

O dispositivo LAN sem fios incorporado permite-lhe aceder à Internet e à sua rede doméstica. Com esta funcionalidade, pode ligar-se a uma LAN sem fios e desfrutar das vantagens de trabalhar em rede num ambiente sem cabos. Antes de configurar a função de LAN sem fios do televisor, instale um router LAN sem fios.

Televisor

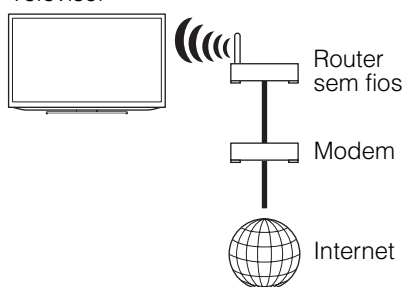

# 7: Executar a configuração inicial

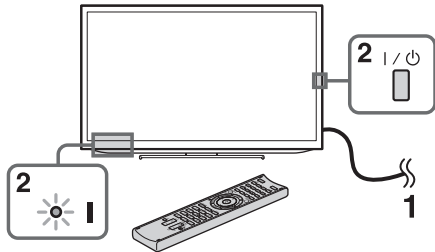

- 1 Ligue o televisor à tomada de CA.
- 2 Carregue em I/II no televisor. O indicador I (alimentação) acende-se a verde. Quando ligar o televisor pela primeira vez, o menu Idioma aparece no ecrã.



- Quando liga o televisor pela primeira vez, o televisor necessita de algum processamento interno para optimização até que possa efectuar a configuração inicial. Não haverá imagem nem som e o indicador do temporizador na parte frontal do televisor piscará a laranja durante cerca de 40 segundos. Não desligue o televisor durante este processo. Este processo foi concluído de fábrica em alguns televisores.

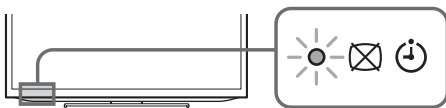

- 3 Carregue em ↵/↶/↷/↸ para seleccionar uma opção e, em seguida, carregue em ⊕. Siga as instruções no ecrã.



## Sintonização Automática Digital:

“Antena” ou “Cabo”:

Selecione “Antena” para receber emissões de televisão terrestres através de uma antena externa. Selecione “Cabo” se for assinante de televisão por cabo e não utilizar uma Set-Top Box externa. Quando seleccionar “Cabo”, recomendamos que selecione “Pesquisa Rápida” para uma sintonização rápida. Defina “Frequência” e “ID de Rede” de acordo com as informações fornecidas pelo seu fornecedor de cabo. Se não for encontrado nenhum canal com “Pesquisa Rápida”, experimente a “Pesquisa Completa” (embora possa demorar algum tempo).



- Nalguns países, pode seleccionar “Antena” em vez de “Cabo” para receber programas de televisão por cabo.
- A “Pesquisa Completa” poderá não estar disponível de acordo com a região/país.

**Ordenar Programas:** Altera a ordem dos canais analógicos memorizados no televisor.

- 1 Carregue em ↵/↶ para seleccionar o canal que pretende mover para uma nova posição e, em seguida, carregue em ⊕.
- 2 Carregue em ↵/↶ para seleccionar a nova posição do canal e, em seguida, carregue em ⊕.



- Também pode sintonizar os canais manualmente.

**Configuração de Rede:** Configura as definições da Internet. Selecione “Auto” para se ligar à rede automaticamente. Selecione “Personalizado” para efectuar manualmente a ligação.

Se não aceder à Internet ou se pretende configurá-la mais tarde, selecione “Saltar”.



- Se utilizar a segurança WEP, selecione “Personalizado” → “Configuração sem fios” → “Pesquisa”. Em seguida, selecione o nome da rede (SSID) que pretende ligar. Se não conseguir encontrar o nome da rede desejada, selecione “[Introdução manual]” e carregue em ⊕ para introduzir o nome da rede.



- Utilize o adaptador USB LAN Wireless opcional para se ligar com o seu router sem fios (ou ponto de acesso) a 5 GHz. Insira o adaptador USB LAN Wireless e defina “Modo de espera para Wi-Fi Direct” para “Desactivar”. Carregue em **HOME** e, em seguida, seleccione “Parâmetros” → “Rede” → “Modo de espera para Wi-Fi Direct” → “Desactivar”.
- Para definir a “Configuração de Rede” mais tarde, carregue em **HOME** e, em seguida, seleccione “Parâmetros” → “Rede” → “Configuração de Rede”.

# Ver televisão

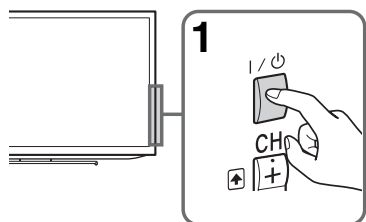

## 1 Ligue o televisor.

Carregue em I/O no televisor ou no telecomando para ligar o televisor.

## 2 Seleccione um modo.

ANALOG  
DIGITAL

## 3 Seleccione um canal de televisão ou seleccione uma entrada.

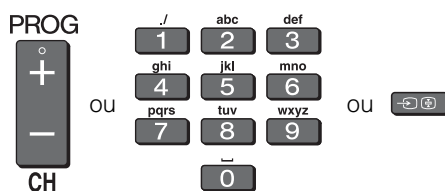
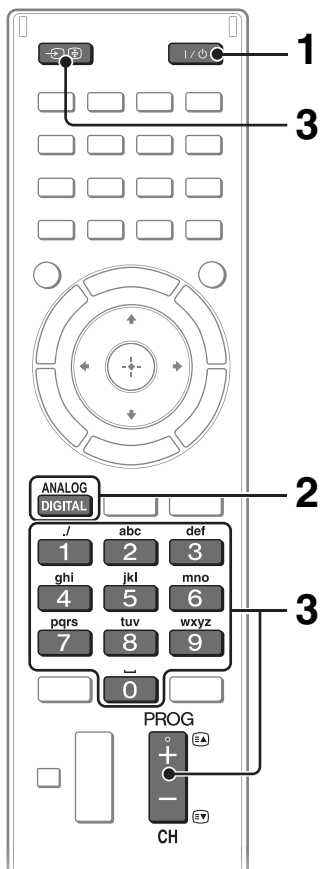

### ■ Para seleccionar canais digitais

Utilize **0-9**. Para os números de canal 10 e superiores, carregue rapidamente no dígito seguinte.

## Ver conteúdos em 3D (apenas KDL-55/46/40/32HX75x)

Esta funcionalidade permite-lhe desfrutar de um potente entretenimento 3D, como jogos estereoscópicos 3D e Blu-ray Disc 3D. Consulte o i-Manual e o manual de instruções fornecido com os Óculos 3D para saber como configurar as definições 3D ou visualizar conteúdos 3D.

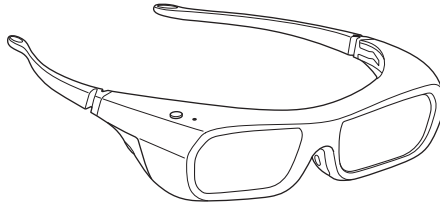

## Botões utilizados frequentemente

PT

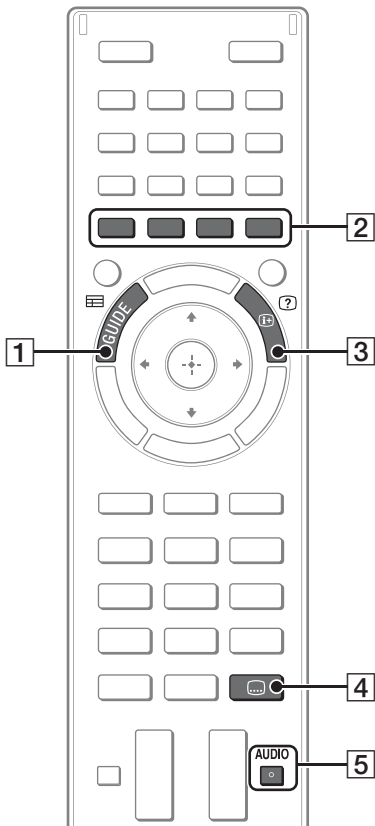

### 1 **GUIDE**

Apresenta o guia digital de programas.

### 2 **Botões coloridos**

Quando os botões coloridos estão disponíveis, é apresentado um guia de utilização no ecrã.

### 3 **Informações/Revelar Texto**

Apresenta o número do canal, detalhes de programas e o relógio.

### 4 **Definição das legendas**

Pode ligar/desligar as legendas quando estiver a assistir a conteúdos digitais.

### 5 **AUDIO**

Pode seleccionar o som secundário ou o idioma secundário enquanto vê emissões multiplex (apenas nas emissões digitais).

# Seleccionar várias funções e definições (Menu Home)

Pode seleccionar as funções do televisor a partir do menu Home.

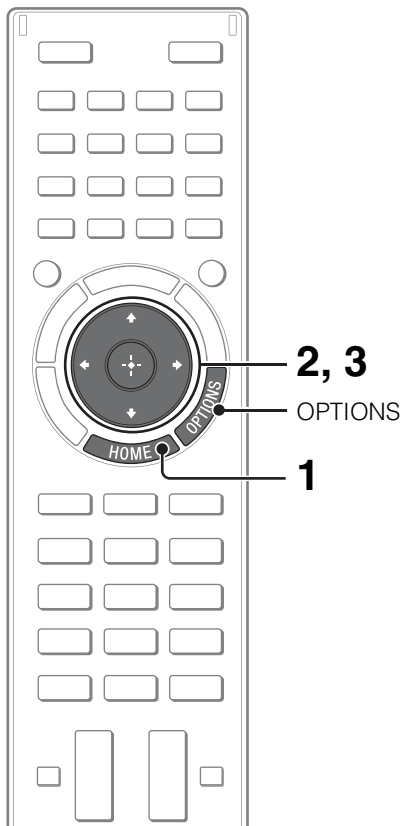

Segue-se um exemplo de sobre como seleccionar uma opção e modificar as definições do televisor.

## 1 Carregue em HOME.



## 2 Carregue em $\leftarrow/\rightarrow$ para seleccionar a categoria (Parâmetros).

Os conteúdos das “Parâmetros” são apresentados à direita.

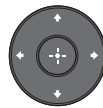

Consulte a página 21 (Lista de categorias) para todas as categorias.

## 3 Carregue em $\uparrow/\downarrow$ para seleccionar “Visualização” e, em seguida, carregue em $\oplus$ .

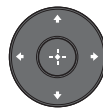

## 4 Modifique as definições.

### ■ Para sair do menu Home

Carregue em HOME.

### ■ Para seleccionar utilizando o botão OPTIONS

Carregue em OPTIONS.

É apresentada uma lista de atalhos de menu e funções úteis. Os itens de menu podem variar dependendo da entrada e/ou conteúdo actual.

## Lista de categorias



A disponibilidade das categorias depende da região e do país.

	<b>Parâmetros</b>	Fornecer definições (por exemplo, definições de imagem, definições de som, definição do som dos botões) que lhe permitem personalizar o televisor.
	<b>Widgets</b>	Possibilita o acesso aos Widgets.
	<b>Aplicações</b>	Executa aplicações que necessitam de uma ligação à Internet.
	<b>Sony Entertainment Network</b>	Possibilita a selecção de conteúdos a partir do serviço online "SEN" (Sony Entertainment Network).
	<b>Conteúdo da Internet</b>	Possibilita o acesso a serviços de Internet para o televisor.
	<b>Gravações</b>	Possibilita gravações programadas para um dispositivo HDD USB ligado e uma selecção de conteúdos gravados para reprodução.
	<b>TV</b>	Permite-lhe seleccionar uma lista de canais de televisão ou um guia de programas.
	<b>Média</b>	Permite a selecção de ficheiros multimédia (fotografia, música, vídeo) para serem reproduzidos num dispositivo USB de armazenamento ou na sua rede doméstica.
	<b>Entradas</b>	Permite a selecção de dispositivos ligados ao televisor.
	<b>Favoritos/Histórico</b>	Apresenta itens nos Favoritos e itens visualizados recentemente.

PT

# Visualizar Internet Video

Esta funcionalidade serve como portal para conteúdos de Internet, proporcionando uma variedade de entretenimento a pedido, directamente no seu televisor. Pode desfrutar de conteúdos de vídeo, incluindo filmes e desenhos animados.

Terá de estabelecer uma ligação de banda larga à Internet. Para mais informações, consulte a página 15 (6: Ligar o televisor à Internet).

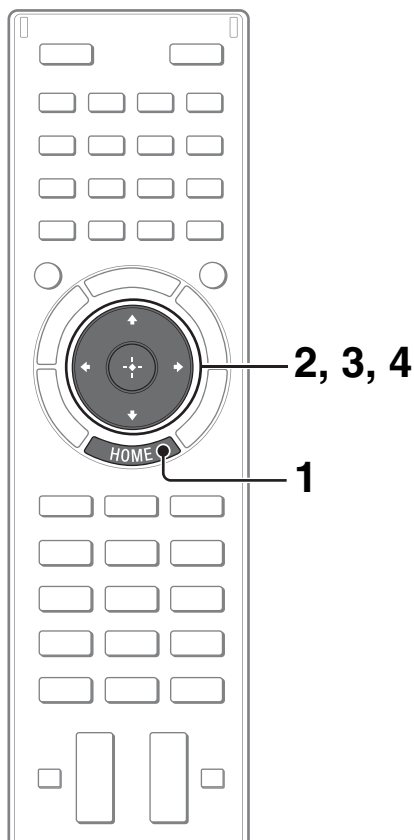

## 1 Carregue em HOME.



## 2 Carregue em para seleccionar a categoria (Conteúdo da Internet).

## 3 Carregue em para seleccionar "Internet Video" e, em seguida, carregue em .

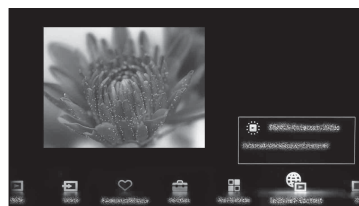

## 4 Carregue em para realçar o conteúdo desejado e, em seguida, carregue em .

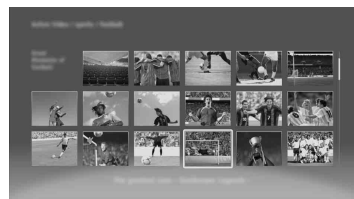

- Se sentir dificuldades nesta funcionalidade, verifique se a ligação à Internet está configurada de forma adequada.
- A interface para conteúdos de Internet depende dos fornecedores de conteúdos de Internet.
- Os serviços bloqueiam conteúdo de vídeo com base na definição de "Bloqueio Parental" do televisor. Alguns fornecedores de serviços não suportam esta função.
- Para actualizar os serviços de conteúdos de Internet Video, carregue em **HOME** e, em seguida, seleccione "Parâmetros" → "Rede" → "Actualizar Conteúdo Internet".

# Procurar instruções no manual electrónico (i-Manual)

As instruções de funcionamento estão integradas no seu televisor BRAVIA e podem ser visualizadas no ecrã.

Para saber mais sobre as funções do televisor, aceda ao i-Manual através de um simples toque num botão.

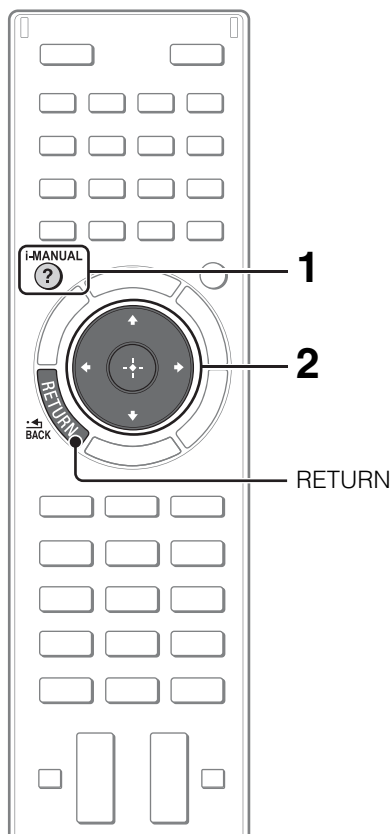

## 1 Carregue em i-MANUAL.

i-MANUAL



## 2 Selecciona uma opção.

- 1 Carregue em  $\leftarrow/\rightarrow$  para seleccionar uma opção.

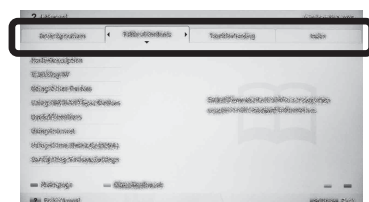

- 2 Carregue em  $\uparrow/\downarrow/\leftarrow/\rightarrow$  para seleccionar uma opção e, em seguida, carregue em  $\oplus$ .

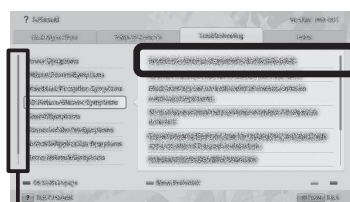

Barra de deslocamento\*

\* Se aparecer uma barra de deslocamento, carregue repetidamente em  $\downarrow$  para visualizar mais itens.

A página da opção seleccionada aparece.

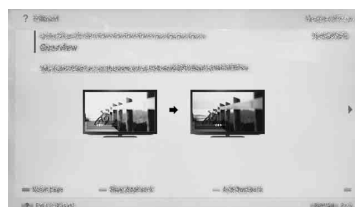



- Pode percorrer as páginas uma a uma utilizando </>. Carregue em **RETURN** para voltar à página anterior.

## Guardar páginas visualizadas frequentemente (Marcador)

Pode guardar as páginas visualizadas frequentemente para ter fácil acesso, em qualquer altura.

### ■ Para guardar uma página

Na página onde atribuir um marcador, carregue no botão amarelo do telecomando.

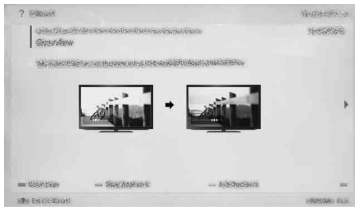

### ■ Para aceder à página marcada

Quando visualizar o i-Manual, carregue no botão verde do telecomando para visualizar a lista de marcadores. Carregue em </> para seleccionar uma opção desejada e, em seguida, carregue em <+>.



- Para voltar à página anterior, carregue em </>.

### ■ Para remover um marcador

Quando a página marcada for apresentada, carregue no botão amarelo do telecomando.

## Apresentar a página novamente enquanto opera o televisor

Pode alternar entre o ecrã do i-Manual e o ecrã do televisor. Esta funcionalidade permite-lhe consultar as instruções no i-Manual enquanto utiliza o seu televisor BRAVIA. Carregue em **i-MANUAL** para alternar entre o ecrã i-Manual apresentado antes e o ecrã do televisor.

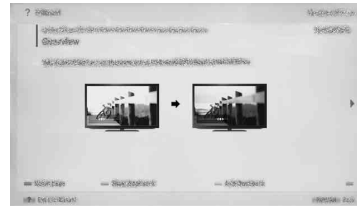

Ecrã i-Manual apresentado antes



Ecrã de televisor BRAVIA



- Para avançar para a página principal do i-Manual, carregue no botão vermelho do telecomando. Também pode carregar em **HOME** e, em seguida, seleccionar "Parâmetros" → "i-Manual" para avançar para a página principal do i-Manual.
- Assim que desligue o televisor ou que o televisor passe ao modo de espera (standby), o i-Manual será apresentado a partir da página principal quando seleccionar "i-Manual".





# Resolução de problemas

**Quando o indicador  (modo de espera (standby)) estiver a piscar, anote o número de vezes que pisca (o tempo de intervalo é de três segundos).**















Carregue em  no televisor para o desligar, desligue o cabo de CA e informe o agente ou centro de assistência Sony sobre a forma como o indicador pisca (número de intermitências).

**Quando o  (modo de espera (standby)) não estiver a piscar, verifique os itens constantes das tabelas seguintes.**

Consulte também a “Resolução de problemas” no i-Manual. Se o problema persistir, mande reparar o televisor por um técnico de assistência qualificado.

Condição	Explicação/Solução
Não aparece imagem (o ecrã está escuro) e não há som.	<ul style="list-style-type: none"><li>• Verifique a ligação da antena/cabo.</li><li>• Ligue o televisor à corrente CA e carregue em  no televisor.</li><li>• Se o indicador  (modo de espera (standby)) se iluminar a vermelho, carregue em  no telecomando.</li></ul>
Aparecem pequenos pontos pretos e/ou brilhantes no ecrã.	<ul style="list-style-type: none"><li>• O ecrã é composto por pixéis. Os pequenos pontos pretos e/ou brilhantes (pixéis) que aparecem no ecrã não são sinal de avaria.</li></ul>
Não é possível sintonizar alguns programas.	<ul style="list-style-type: none"><li>• Verifique a antena ou prato.</li></ul>
Não foram encontrados serviços (programas) de televisão por cabo.	<ul style="list-style-type: none"><li>• Verifique a ligação do cabo ou a configuração de sintonização.</li><li>• Tente a “Sintonização Automática Digital” seleccionando “Antena” em vez de “Cabo”.</li></ul>
O televisor desliga-se automaticamente (o televisor entra no modo de espera (standby)).	<ul style="list-style-type: none"><li>• Verifique se a opção “Temp. Desligar” está activada ou confirme a definição de “Duração” de “Temp. Ligar”.</li><li>• Verifique se o “Modo espera de televisor inactivo” está activado.</li></ul>
O telecomando não funciona.	<ul style="list-style-type: none"><li>• Substitua as pilhas.</li><li>• O seu televisor poderá estar no modo SYNC. Carregue em <b>SYNC MENU</b>, seleccione “Controlo de TV” e, em seguida, seleccione “Home (Menu)” ou “Opções” para controlar o televisor.</li></ul>
Esqueceu a palavra-passe de “Bloqueio Parental”.	<ul style="list-style-type: none"><li>• Introduza o código PIN 9999. (O código PIN 9999 é sempre aceite.)</li></ul>
A área na proximidade do televisor aquece.	<ul style="list-style-type: none"><li>• Quando o televisor é utilizado durante um período de tempo prolongado, a área na proximidade do televisor aquece. Poderá sentir a superfície quente ao tocar com a mão.</li></ul>

# Características técnicas

Sistema	
Sistema do ecrã	Ecrã LCD (Visor de Cristal Líquido)
Sistema de televisão	Analgógico: Dependendo da selecção do seu país/área: B/G/H, D/K, L, I, M Digital: DVB-T2 (apenas KDL-55/46/40/32HX753, KDL-46/40/32EX653, KDL-26/22EX553) DVB-T/DVB-C
Sistema de Cor/Vídeo	Analgógico: PAL, SECAM, NTSC3.58, NTSC4.43 Digital: MPEG-2 MP@HL/H14L/ML, AVC BP@L3/MP@L4/HP@L4 (30 Mbps no máx., ferramenta limitada), MPEG-4 Visual SP@L6/ASP@L5/ACEP@L4
Cobertura de canais	Analgógico: UHF/VHF/Cabo, dependendo da selecção do seu país/área Digital: UHF/VHF/Cabo, dependendo da selecção do seu país/área
Saída de som	10 W + 10 W (KDL-55/46/40/32HX75x, KDL-46/40/32EX65x) 8 W + 8 W (KDL-26/22EX55x)
Tomadas de Entrada/Saída	
Cabo da antena	Terminal externo de 75 ohm para VHF/UHF
 AV1	Euroconector de 21 pinos (norma CENELEC) incluindo entrada de áudio/vídeo, entrada RGB e saída áudio/vídeo de TV.
 COMPONENT IN	YPbPr (Vídeo componente): 1080p (50, 60 Hz), 1080i (50, 60 Hz), 720p (50, 60 Hz), 576p, 576i, 480p, 480i Entrada de áudio (tomadas RCA) Entrada de vídeo (tomada de pinos RCA normal com entrada Y)
 AV2	Entrada de vídeo (tomada de pinos RCA normal com entrada Y)
HDMI IN 1, 2, 3, 4 (apenas KDL-55/46/40/32HX75x)	Video (2D): 1080p (30, 50, 60 Hz), 1080/24p, 1080i (50, 60 Hz), 720p (30, 50, 60 Hz), 720/24p, 576p, 576i, 480p, 480i, Formatos PC Video (3D): Frame Packing 1080p (30 Hz), 1080/24p, 1080i (50, 60 Hz), 720p (30, 50, 60 Hz), 720/24p Lado-a-lado 1080p (50, 60 Hz), 1080/24p, 1080i (50, 60 Hz), 720p (50, 60 Hz) Uma sobre a outra 1080p (30, 50, 60 Hz), 1080/24p, 1080i (50, 60 Hz), 720p (50, 60 Hz) Áudio: PCM linear de dois canais: 32, 44,1 e 48 kHz, 16, 20 e 24 bits, Dolby Digital Entrada de áudio analógica (mini-tomada estéreo) (apenas HDMI IN 2, normal com PC IN) ARC (Audio Return Channel) (apenas HDMI IN 1)
HDMI IN 1, 2, 3, 4 (apenas KDL-46/40/32EX65x)	Video: 1080p (30, 50, 60 Hz), 1080/24p, 1080i (50, 60 Hz), 720p (30, 50, 60 Hz), 720/24p, 576p, 576i, 480p, 480i, Formatos PC Áudio: PCM linear de dois canais: 32, 44,1 e 48 kHz, 16, 20 e 24 bits, Dolby Digital Entrada de áudio analógica (mini-tomada estéreo) (apenas HDMI IN 2, normal com PC IN) ARC (Audio Return Channel) (apenas HDMI IN 1)
HDMI IN 1, 2 (apenas KDL-26/22EX55x)	Video: 1080p (30, 50, 60 Hz), 1080/24p, 1080i (50, 60 Hz), 720p (30, 50, 60 Hz), 720/24p, 576p, 576i, 480p, 480i, Formatos PC Áudio: PCM linear de dois canais: 32, 44,1 e 48 kHz, 16, 20 e 24 bits, Dolby Digital Entrada de áudio analógica (mini-tomada estéreo) (apenas HDMI IN 2, normal com PC IN) ARC (Audio Return Channel) (apenas HDMI IN 1)
 DIGITAL AUDIO OUT (OPTICAL)	Tomada digital óptica (PCM linear de dois canais, Dolby Digital)
 AUDIO OUT / 	Saída de áudio (mini-tomada estéreo) Tomada para auscultadores
 PC IN	RGB analógica (Mini D-sub 15 pinos)
 PC/HDMI 2 AUDIO IN	Entrada de áudio (mini-tomada estéreo) (normal com HDMI IN 2)
 1,  2 (HDD REC) (excepto para KDL-26/22EX55x)	Porta USB, Porta para dispositivo HDD USB (apenas  2)
 (apenas KDL-26/22EX55x)	Porta USB (suporte de gravação HDD)
	Ranhora CAM (Módulo de Acesso Condicional)
 LAN	Conector 10BASE-T/100BASE-TX (Dependendo do ambiente de operação da rede, a velocidade de ligação pode variar. A taxa de comunicação e qualidade de comunicação do modelo 10BASE-T/100BASE-TX não são garantidas no caso deste televisor.)

Nome do modelo KDL-	55HX75x	46HX75x	46EX65x
<b>Alimentação e outros</b>			
Requisitos de alimentação	220 V – 240 V CA, 50 Hz		

Nome do modelo KDL-	55HX75x	46HX75x	46EX65x
Classe de eficiência energética	A+	A	A+
Dimensões do ecrã (medido diagonalmente)	Aprox. 138,8 cm/ 55 polegadas	Aprox. 116,8 cm/ 46 polegadas	Aprox. 116,8 cm/ 46 polegadas
Consumo de energia	no modo "Residência"/ "Standard"	87,0 W	63,0 W
	no modo "Loja"/ "Vívido"	152 W	122 W
Consumo de energia anual médio*1	121 kWh	117 kWh	87 kWh
Consumo de energia no modo de espera*2	0,25 W (15 W no modo de actualização do EPG/ software)	0,25 W (12 W no modo de actualização do EPG/ software)	0,25 W (13 W no modo de actualização do EPG/ software)
Resolução do ecrã	1.920 pontos (horizontal) × 1.080 linhas (vertical)		
Dimensões (Aprox.) (larg. × alt. × prof.)			
com suporte de fixação para mesas	127,1 × 79,8 × 31,2 cm	107,6 × 67,0 × 24,1 cm	107,4 × 66,9 × 24,1 cm
sem suporte de fixação para mesas	127,1 × 76,1 × 6,0 cm	107,6 × 65,2 × 6,0 cm	107,4 × 65,1 × 6,0 cm
Peso (Aprox.)			
com suporte de fixação para mesas	23,6 kg	16,7 kg	16,4 kg
sem suporte de fixação para mesas	19,2 kg	14,6 kg	14,1 kg
Acessórios fornecidos	Consulte a página 6 (Verificar os acessórios).		
Acessórios opcionais	Suporte de parede: SU-WL500 Óculos 3D: TDG-BR750/TDG-BR250/TDG-BR200/TDG-BR100/TDG-BR50 (excepto para KDL-46EX65x) Unidade de câmara e microfone: CMU-BR100 Adaptador USB LAN Wireless: UWA-BR100		
Temperatura de funcionamento	0 °C – 40 °C		
Humidade de funcionamento	10% - 80% HR (não condensada)		

PT

Nome do modelo KDL-	40HX75x	40EX65x	32HX75x
<b>Alimentação e outros</b>			
Requisitos de alimentação	220 V – 240 V CA, 50 Hz		
Classe de eficiência energética	A	A	B
Dimensões do ecrã (medido diagonalmente)	Aprox. 101,6 cm/ 40 polegadas	Aprox. 101,6 cm/ 40 polegadas	Aprox. 80,1 cm/ 32 polegadas
Consumo de energia	no modo "Residência"/ "Standard"	66,0 W	56,0 W
	no modo "Loja"/ "Vívido"	119 W	93 W
Consumo de energia anual médio*1	92 kWh	86 kWh	78 kWh
Consumo de energia no modo de espera*2	0,25 W (12 W no modo de actualização do EPG/ software)	0,25 W (13 W no modo de actualização do EPG/ software)	0,25 W (12 W no modo de actualização do EPG/ software)
Resolução do ecrã	1.920 pontos (horizontal) × 1.080 linhas (vertical)		
Dimensões (Aprox.) (larg. × alt. × prof.)			
com suporte de fixação para mesas	94,3 × 59,6 × 24,1 cm	94,1 × 59,5 × 24,1 cm	75,6 × 49,2 × 22,6 cm
sem suporte de fixação para mesas	94,3 × 57,8 × 5,9 cm	94,1 × 57,6 × 6,0 cm	75,6 × 47,3 × 5,9 cm

Nome do modelo KDL-	40HX75x	40EX65x	32HX75x
Peso (Aprox.)			
com suporte de fixação para mesas	13,9 kg	13,6 kg	9,8 kg
sem suporte de fixação para mesas	11,8 kg	11,3 kg	8,0 kg
Acessórios fornecidos	Consulte a página 6 (Verificar os acessórios).		
Acessórios opcionais	Suporte de parede: SU-WL500 Óculos 3D: TDG-BR750/TDG-BR250/TDG-BR200/TDG-BR100/TDG-BR50 (excepto para KDL-40EX65x) Unidade de câmara e microfone: CMU-BR100 Adaptador USB LAN Wireless: UWA-BR100		
Temperatura de funcionamento	0 °C – 40 °C		
Humidade de funcionamento	10% - 80% HR (não condensada)		

Nome do modelo KDL-	32EX65x	26EX55x	22EX55x	
<b>Alimentação e outros</b>				
Requisitos de alimentação	220 V – 240 V CA, 50 Hz			
Classe de eficiência energética	A	B	B	
Dimensões do ecrã (medido diagonalmente)	Aprox. 80,1 cm/32 polegadas	Aprox. 66,1 cm/26 polegadas	Aprox. 54,8 cm/22 polegadas	
Consumo de energia	no modo "Residência"/ "Standard"	41,0 W	36,0 W	25,0 W
	no modo "Loja"/ "Vívido"	85 W	61 W	45 W
Consumo de energia anual médio*1	57 kWh	50 kWh	35 kWh	
Consumo de energia no modo de espera*2	0,25 W (13 W no modo de actualização do EPG/ software)	0,30 W (13 W em modo de actualização do EPG/ software)	0,30 W (13 W no modo de actualização do EPG/ software)	
Resolução do ecrã	1.920 pontos (horizontal) × 1.080 linhas (vertical)	1.366 pontos (horizontal) × 768 linhas (vertical)		
Dimensões (Aprox.) (larg. × alt. × prof.)				
com suporte de fixação para mesas	75,3 × 49,0 × 22,6 cm	64,2 × 42,6 × 18,7 cm	53,5 × 36,4 × 18,7 cm	
sem suporte de fixação para mesas	75,3 × 47,2 × 6,0 cm	64,2 × 41,2 × 5,9 cm	53,5 × 35,0 × 5,8 cm	
Peso (Aprox.)				
com suporte de fixação para mesas	9,7 kg	6,9 kg	5,7 kg	
sem suporte de fixação para mesas	7,8 kg	6,1 kg	4,9 kg	
Acessórios fornecidos	Consulte a página 6 (Verificar os acessórios).			
Acessórios opcionais	Suporte de parede: SU-WL500 (KDL-32EX65x) SU-WL100 (KDL-26/22EX55x) Unidade de câmara e microfone: CMU-BR100 Adaptador USB LAN Wireless: UWA-BR100			
Temperatura de funcionamento	0 °C – 40 °C			
Humidade de funcionamento	10% - 80% HR (não condensada)			

\*1 Consumo de energia por ano, com base no consumo de energia verificado com o televisor a funcionar 4 horas por dia durante 365 dias. O consumo de energia real irá depender da forma como o televisor é utilizado.

\*2 A energia em modo de espera (standby) especificada é atingida depois de o televisor concluir os processos internos necessários.

A disponibilidade dos acessórios opcionais depende dos países/região/modelo de televisor/stock. O design e as características técnicas estão sujeitos a alteração sem aviso prévio.

# Instalar os Acessórios (Suporte de parede)

## ■ Para os clientes:

Para protecção do produto e por razões de segurança, a Sony recomenda vivamente que a instalação do seu televisor seja efectuada por agentes da Sony ou contratantes licenciados. Não tente instalá-lo por si próprio.

## ■ Para os agentes e contratantes da Sony:

Preste total atenção às medidas de segurança durante a instalação, manutenção periódica e análise deste produto.

O seu televisor pode ser instalado utilizando o Suporte de parede (vendido separadamente) SU-WL500 (excepto para KDL-26/22EX55x) (página 30) e o Suporte de parede (vendido separadamente) SU-WL100 (apenas KDL-26/22EX55x) (página 30).

- Consulte as instruções fornecidas com o Suporte de parede para realizar a instalação de modo correcto.
- Consulte a página 8 (Separar o suporte de fixação para mesas do televisor).

É necessária uma formação técnica adequada para instalar este produto, especialmente para determinar a resistência da parede para suportar o peso do televisor. Certifique-se de que a instalação deste produto na parede é efectuada por agentes da Sony ou contratantes licenciados por esta e preste atenção às medidas de segurança durante a instalação. A Sony não se responsabiliza por quaisquer danos ou ferimentos causados pela utilização indevida ou instalação incorrecta.

PT

## SU-WL500

Ao instalar o televisor numa parede, retire os parafusos da parte traseira do televisor. Guarde os parafusos removidos num local seguro, longe do alcance das crianças.

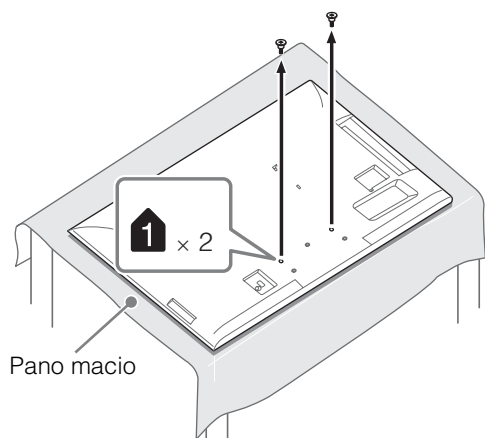

- Ao remover o suporte de fixação para mesas do televisor, coloque a face do ecrã numa superfície de trabalho estável, maior do que o televisor.
- Para evitar danificar a superfície do ecrã LCD, certifique-se de que coloca um pano macio na superfície de trabalho.

## SU-WL500 (excepto para KDL-26/22EX55x)

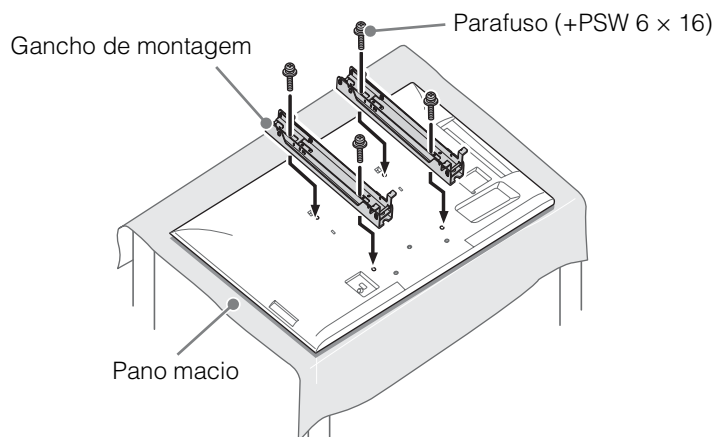

- Fixe o gancho de montagem, utilizando os quatro parafusos fornecidos com o Suporte de parede.
- Ao voltar a colocar o suporte de fixação para mesas, certifique-se de que aperta os parafusos (anteriormente removidos) nos orifícios originais na parte traseira do televisor.

## SU-WL100 (apenas KDL-26/22EX55x)

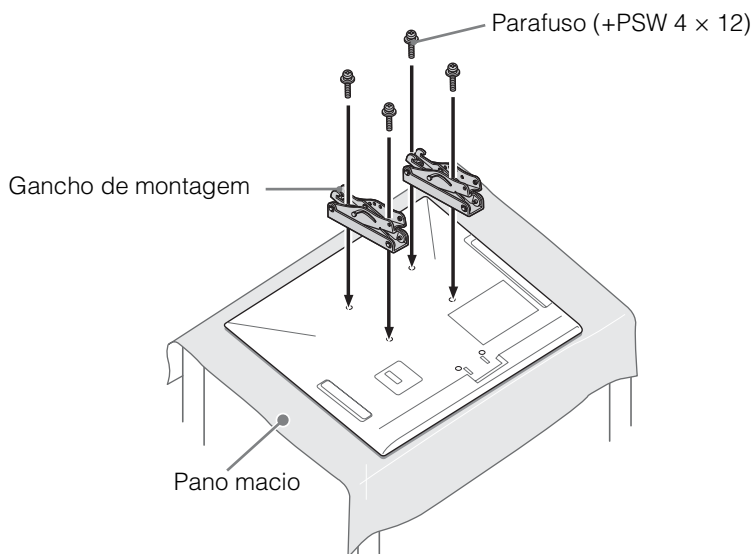

- Fixe o gancho de montagem, utilizando os quatro parafusos fornecidos com o Suporte de parede.
- Ao voltar a colocar o suporte de fixação para mesas, certifique-se de que aperta os parafusos (anteriormente removidos) nos orifícios originais na parte traseira do televisor.

## Tabela/diagrama de localizações do gancho e dos parafusos

Nome do modelo KDL-	Localização dos parafusos	Localização do gancho
	SU-WL500	SU-WL500
55HX75x	e, j	b
46HX75x/46EX65x		
40HX75x/40EX65x		
32HX75x/32EX65x	e, g	c
	SU-WL100	SU-WL100
26EX55x	-	a
22EX55x	-	b

### ■ SU-WL500

#### Localização dos parafusos

Ao instalar o gancho de montagem no televisor.

#### Localização do gancho

Ao instalar o televisor no suporte de base.

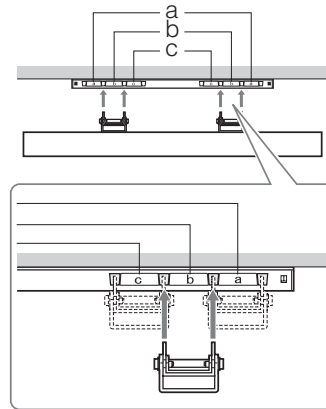
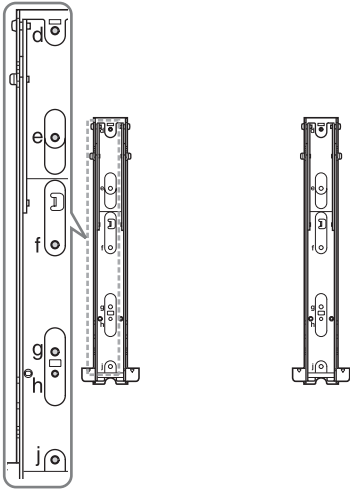

### ■ SU-WL100

#### Localização do gancho

Ao instalar o televisor no suporte de base.

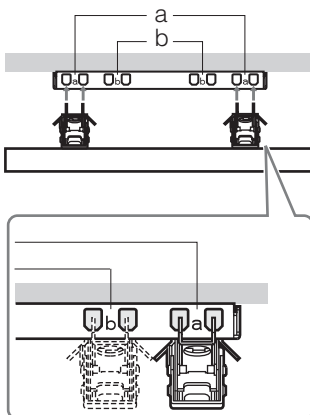

## Tabela de dimensões de instalação do televisor

### SU-WL500 (①)

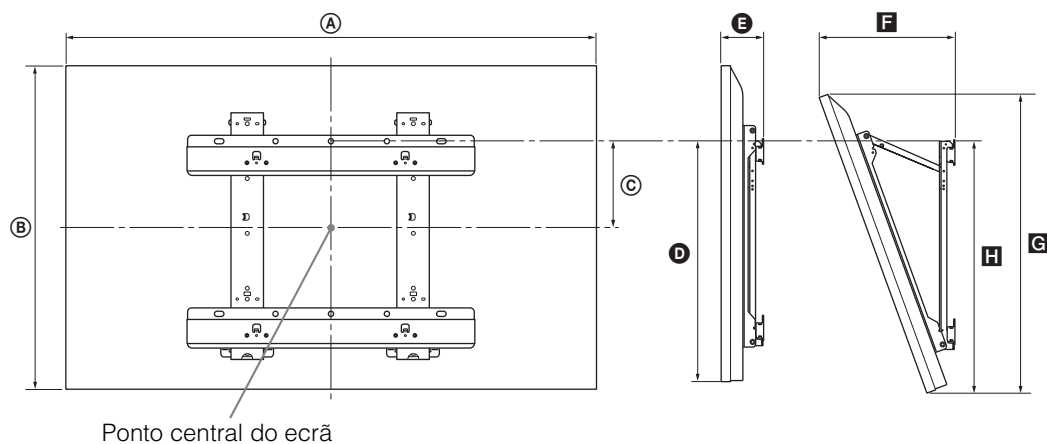

### SU-WL100 (②)

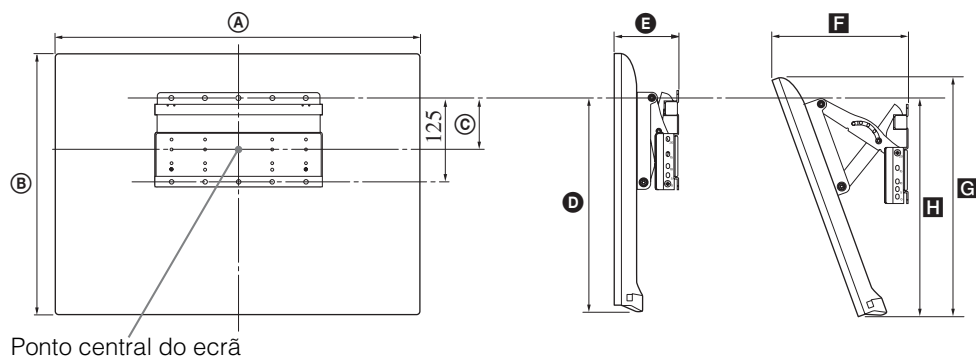

Unidade: cm

Nome do modelo KDL-	Dimensões do visor		Dimensão do centro do ecrã	Comprimento para cada ângulo de montagem					
				Ângulo (0°)			Ângulo (20°)		
	A	B	C	D	E	F	G	H	
<b>SU-WL500 (①)</b>									
<b>55HX75x</b>	127,1	76,1	7,8	46,8	10,7	33,4	70,5	47,7	
<b>46HX75x</b>	107,6	65,2	13,3	46,9	10,7	29,6	60,2	47,7	
<b>46EX65x</b>	107,4	65,1	13,3	46,9	10,8	29,4	59,9	47,6	
<b>40HX75x</b>	94,3	57,8	17,0	46,9	10,7	27,0	53,1	47,7	
<b>40EX65x</b>	94,1	57,6	17,0	46,8	10,7	26,8	52,9	47,5	
<b>32HX75x</b>	75,6	47,3	16,2	41,0	10,7	25,4	43,3	42,1	
<b>32EX65x</b>	75,3	47,2	16,2	41,0	10,7	25,2	43,8	41,9	
<b>SU-WL100 (②)</b>									
<b>26EX55x</b>	64,2	41,2	7,8	29,4	10,9	21,7	37,5	27,6	
<b>22EX55x</b>	53,5	35,0	10,8	29,5	10,6	19,3	31,7	27,6	

Os números na tabela podem variar ligeiramente consoante a instalação.

#### ATENÇÃO

A parede onde irá ser instalado o televisor deve ser capaz de suportar um peso, pelo menos, quatro vezes superior ao do televisor. Consulte a página 26-28 (Características técnicas) para saber o peso.



# Informações de segurança

## ATENÇÃO

As baterias não podem ser expostas a calor excessivo, como à luz do sol, perto do fogo ou situações semelhantes.

## Instalação/Programação

Instale e utilize o televisor conforme as instruções abaixo para evitar todo o risco de incêndio, choque eléctrico ou avaria e/ou feridas.

### Instalação

- O televisor deve ser instalado perto de uma tomada de corrente eléctrica facilmente acessível.
- Coloque-o numa superfície estável e nivelada.
- Só técnicos de assistência qualificadas devem realizar as instalações de parede.
- Por razões de segurança, recomendamos fortemente que utilize acessórios da Sony, a incluir:
  - Suporte para montagem na parede: SU-WL500 (excepto para KDL-26/22EX55x) SU-WL100 (apenas KDL-26/22EX55x)
- Quando fixar os ganchos de montagem no televisor, utilize os parafusos fornecidos com o Suporte para montagem na parede. Os parafusos fornecidos têm de 8 mm a 12 mm de comprimento quando medidos a partir da superfície de fixação do gancho de montagem. O diâmetro e o comprimento dos parafusos são diferentes dependendo do modelo de Suporte para montagem na parede. A utilização de parafusos diferentes dos fornecidos pode provocar avarias internas no televisor ou fazer com que caia, etc.

Mín. ~ 26 TV: 6,5 ~ 10 mm  
32 TV ~ Máx.: 8 ~ 12 mm

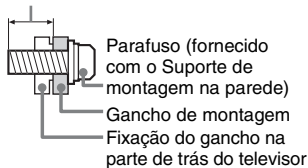

### Transporte

- Antes de transportar o televisor, desligue todos os cabos.
- São necessárias duas ou mais pessoas para transportar um televisor de tamanho grande.
- Se pegar no televisor para o transportar, agarre-o como se mostra na figura da direita. Não faça pressão sobre o painel LCD nem sobre a moldura em redor do ecrã.

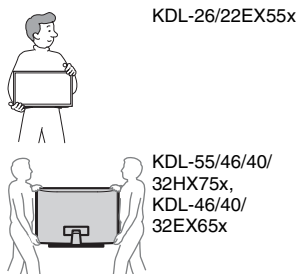

- Não exponha o televisor a choques ou vibrações excessivas durante o transporte.
- Se tiver que transportar o televisor ou levá-lo para reparações, utilize a caixa e os materiais de embalagem originais.

### Ventilação

- Nunca tape os orifícios de ventilação nem introduza nenhum objecto na caixa.
- Deixe espaço à volta do televisor como mostrado abaixo.
- Recomendamos fortemente que utilize o suporte para montagem na parede da Sony para permitir uma circulação de ar adequada.

#### Instalação na parede

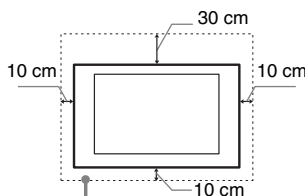

Deixe pelo menos este espaço à volta do televisor.

#### Instalação com base

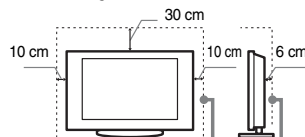

Deixe pelo menos este espaço à volta do televisor.

- Para assegurar uma ventilação adequada e evitar a acumulação de sujidade ou poeira:
  - Não instale o televisor em posição horizontal, às avessas, para trás ou de lado.
  - Não coloque o televisor numa estante, num tapete, numa cama ou num armário.
  - Não tape o televisor com panos, por exemplo, cortinas nem com outros objectos, como jornais, etc.
  - Não instale o televisor como mostrado abaixo.

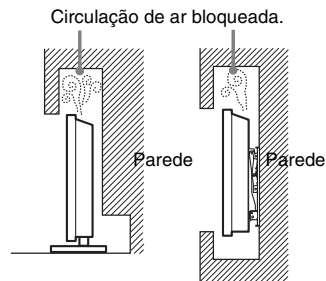

## Cabo de alimentação

Manipule o cabo de alimentação e a tomada da seguinte maneira para evitar todo o risco de incêndio, choque eléctrico ou avaria e/ou feridas:

- Utilize apenas um cabo de alimentação fornecido pela Sony e não por outros fornecedores.
- Introduza a ficha na tomada até ao fim.
- Este televisor funciona apenas com corrente alterna de 220-240 V.
- Por motivos de segurança, desligue o cabo de alimentação e evite que os seus pés fiquem entre os cabos quando efectuar as ligações.
- Desligue o cabo de alimentação da tomada eléctrica antes de trabalhar com o televisor ou de deslocá-lo.
- Afaste o cabo de alimentação de fontes de calor.
- Desligue a ficha e limpe-a regularmente. Se a ficha estiver húmida e coberta de pó, o isolamento pode ficar danificado, o que pode provocar um incêndio.

## Notas

- Não utilize o cabo de alimentação fornecido em qualquer outro equipamento.
- Não entale, dobre ou torça o cabo à força. Os fios principais podem ficar descarnados ou ser cortados.
- Não modifique o cabo de alimentação.
- Não coloque objectos pesados em cima do cabo de alimentação.
- Nunca puxe pelo próprio cabo de alimentação quando o desligar.
- Não ligue muitos aparelhos à mesma tomada.
- Não utilize uma tomada de corrente que não esteja bem presa à parede.

## Utilização proibida

Não instale/utilize o televisor em locais, ambientes ou situações como os listados abaixo, ou, caso contrário, o televisor pode funcionar mal e provocar um incêndio, choque eléctrico, avaria e/ou feridas.

## Local:

- Ao ar livre (sob a luz solar directa), perto do mar, num navio ou outra embarcação, dentro de um veículo, em instituições médicas, locais instáveis, perto de água, chuva, humidade ou fumo.

- Se o televisor for colocado no balneário de uma piscina pública ou estância termal, o televisor poderá ficar danificado pelo enxofre presente no ar, etc.



- Para uma melhor qualidade de imagem, não exponha o ecrã a iluminação ou luz solar directa.
- Evite deslocar o televisor de um local frio para um local quente. As variações de temperatura do local podem provocar a condensação da humidade. Isto pode fazer como que o televisor apresente uma imagem de fraca qualidade e/ou fraca cor. Se isto acontecer, deixe que a humidade se evapore completamente antes de ligar o televisor.
- Nunca pulverize água ou detergente directamente sobre o televisor. Pode pingar para a base do ecrã ou para as peças exteriores e infiltrar-se no televisor, podendo causar danos no mesmo.

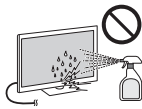

#### Ambiente:

- Locais quentes, húmidos ou com muito pó; onde possam entrar insectos; onde possa estar sujeito a vibrações mecânicas, perto de objectos de fogo (velas, etc). O televisor não deve ser exposto à água ou salpicos e não devem ser colocados quaisquer objectos que contenham líquidos, como por exemplo vasos, em cima do televisor.
- Não coloque o televisor num local húmido ou com poeiras ou numa divisão com fumo gorduroso ou vapor (junto de fogões ou humidificadores). Poderá ocorrer incêndio, choque eléctrico ou deformação.



- Não instale o televisor em locais sujeitos a temperaturas muito elevadas, como, por exemplo, expostos à luz solar directa ou perto de um radiador ou aparelho de ar condicionado. O televisor poderá sobreaquecer nessa situação, o que pode causar a deformação da caixa e/ou uma avaria do televisor.



#### Situação:

- Não utilize o televisor quando tiver as mãos molhadas, com a tampa retirada, ou com acessórios não recomendados pelo fabricante. Desligue o televisor da tomada de corrente e da antena durante as trovoadas.
- Não instale o televisor de forma a que este fique projectado para um espaço aberto. Poderão ocorrer ferimentos ou danos provocados pelo facto de uma pessoa ou objecto bater no televisor.

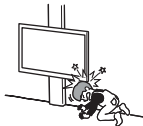

#### Peças danificadas:

- Não lance nada contra o televisor. O vidro do ecrã pode partir-se devido ao impacto e provocar ferimentos graves.
- Se a superfície do televisor rachar, não toque nela até ter desligado o cabo de alimentação. Caso contrário, pode provocar um choque eléctrico.

#### Quando não estiver a ser utilizado

- Se não vai utilizar o televisor durante vários dias, deve desligá-lo da alimentação por razões ambientais e de segurança.
- Como o televisor não está desligado da alimentação quando está apenas em estado de desligado, retire a ficha da tomada para desligar o televisor completamente.
- No entanto, alguns televisores possuem funções que precisam que o televisor fique no modo de espera (standby) para funcionarem correctamente.

#### Para as crianças

- Não deixe as crianças subir para o televisor.
- Mantenha os acessórios fora do alcance das crianças, para que não possam ser engolidos por engano.

#### Se ocorrerem os seguintes problemas...

**Desligue** o televisor e retire a ficha da tomada imediatamente se algum dos seguintes problemas ocorrer.

Dirija-se a um agente ou centro de assistência Sony para enviar o televisor a um técnico de assistência qualificado para verificação.

#### Quando:

- O cabo de alimentação estiver danificado.
- A tomada de corrente não estiver bem presa à parede.
- O televisor estiver danificado por ter caído, ter sofrido uma pancada ou ter sido lançada alguma coisa contra ele.
- Se algum líquido ou objecto sólido penetrar nos orifícios da caixa.

#### Aviso

Para evitar incêndios, mantenha velas e outras fontes de chama aberta sempre afastadas deste produto.



#### Acerca da Temperatura do Monitor LCD

Quando o monitor LCD é utilizado durante um período de tempo prolongado, a área em volta do painel aquece. Poderá sentir a superfície quente ao tocar com a mão.

# Precauções

## Ver televisão

- Alguns utilizadores podem sentir algum desconforto (esforço visual, fadiga ou náuseas) aquando da visualização de imagens de vídeo 3D ou quando jogarem jogos estereoscópicos 3D. A Sony recomenda que todos os utilizadores façam pausas regulares quando visualizam imagens de vídeo 3D ou quando jogam jogos estereoscópicos 3D. A duração e a frequência das pausas necessárias irão variar de pessoa para pessoa. Deve decidir o que é melhor para si. Se sentir algum desconforto, deve parar de visualizar imagens de vídeo 3D ou de jogar jogos estereoscópicos 3D até deixar de sentir esse desconforto; consulte um médico se necessário. Deve também consultar (i) o manual de instruções de quaisquer outros dispositivos ou acessórios utilizados com este televisor e (ii) o nosso website (<http://www.sony-europe.com/myproduct>) para obter as informações mais recentes. A visão das crianças (especialmente crianças de idade inferior a seis anos) ainda se encontra em desenvolvimento. Consulte um médico (como, por exemplo, um pediatra ou um oftalmologista) antes de permitir que os seus filhos visualizem imagens de vídeo 3D ou joguem jogos estereoscópicos 3D. Os adultos devem vigiar as crianças para assegurar que estas seguem as recomendações indicadas acima.
- Não utilize, guarde ou deixe os Óculos 3D ou a pilha junto de chamas ou em locais com uma temperatura elevada, como, por exemplo, sob a luz solar directa ou num automóvel exposto ao sol.
- Quando utilizar a função 3D simulada, tenha em atenção que a imagem apresentada é diferente da original devido à conversão efectuada por este televisor.
- Veja televisão com uma luz ambiente adequada, pois uma luz fraca ou ver televisão durante um longo período de tempo prejudica a vista.
- Se utilizar auscultadores, não regule o volume para um nível demasiado alto, para evitar lesões auditivas.

## Ecrã LCD

- Embora o ecrã LCD seja fabricado com uma tecnologia de alta precisão e 99,99% ou mais dos pixels sejam efectivos, podem aparecer sistematicamente pontos pretos ou pontos brilhantes de luz (vermelha, azul ou verde). Não se trata de uma avaria, mas sim de uma característica da estrutura do LCD.
- Não carregue nem risque o filtro frontal, nem coloque objectos em cima do televisor. Pode danificar o ecrã LCD ou a imagem ficar irregular.
- Se utilizar o televisor num local frio, as imagens podem ficar escuras ou com manchas. Não se trata de uma avaria. Este fenómeno desaparece logo que subir a temperatura.
- Se visualizar imagens fixas continuamente, pode produzir-se uma imagem fantasma. Essa imagem desaparece pouco depois.
- Durante a utilização do televisor, o ecrã e a caixa aquecem. Isso não é sinónimo de avaria.
- O ecrã LCD contém uma pequena quantidade de cristais líquidos. Para se desfazer deles, cumpra as regulamentações e imposições locais.

## Utilizar e limpar o ecrã/a caixa do televisor

Desligue o cabo de alimentação que liga o televisor à tomada de corrente eléctrica antes de limpar.

Para evitar a degradação do material ou a degradação do revestimento do ecrã, respeite as seguintes precauções.

- Limpe o pó do ecrã/da caixa com cuidado com um pano de limpeza macio. Se não conseguir limpar bem o pó, humedeça ligeiramente um pano macio numa solução de detergente suave.
  - Nunca pulverize água ou detergente directamente sobre o televisor. Pode pingar para a base do ecrã ou para as peças exteriores e infiltrar-se no televisor, podendo causar danos no mesmo.
- 
- Não utilize esfregões abrasivos, líquidos de limpeza alcalinos/ácidos, pós de limpeza ou solventes voláteis, como álcool, benzina, diluente ou insecticida. Se utilizar este tipo de materiais ou mantiver um contacto prolongado com materiais de borracha ou vinil danifica a superfície do ecrã e o material da caixa.

- É recomendado passar periodicamente o aspirador pelos orifícios de ventilação para assegurar uma ventilação adequada.
- Quando ajustar o ângulo do televisor, mova-o lentamente de forma a impedir que o televisor se desloque ou se separe da base.

## Equipamento opcional

- Coloque os componentes opcionais ou qualquer equipamento que emita radiação electromagnética longe do televisor. Caso contrário, pode aparecer distorção da imagem e/ou som com ruído.
- Este equipamento foi testado e verificou-se que cumpre os limites estabelecidos pela Directiva EMC, utilizando um cabo de sinal de ligação com menos de 3 metros.

## (Cuidados ao manusear o telecomando)

### Notas

- Respeite a polaridade correcta quando colocar as pilhas.
- Não use tipos de pilhas diferentes, nem misture pilhas novas com pilhas usadas.
- Deite as pilhas fora respeitando as leis de protecção ambiental. Algumas regiões podem ter regulamentações acerca da eliminação de pilhas. Aconselhe-se junto das autoridades locais.
- Utilize o telecomando com cuidado. Não entorne líquidos sobre o telecomando nem o pise ou deixe cair.
- Não coloque o telecomando num local perto de uma fonte de calor, num local exposto à luz solar directa ou numa sala húmida.

## Função Sem Fios da unidade

- Não utilize esta unidade na proximidade de equipamentos médicos (pacemakers, etc.), pois pode provocar um mau funcionamento desse equipamento.
- Embora esta unidade transmita/receba sinais codificados, esteja atento à possibilidade de interceptação não autorizada. Não nos responsabilizamos por problemas resultantes desse facto.

## Eliminação do televisor



**Tratamento de Equipamentos Eléctricos e Electrónicos no final da sua vida útil (Aplicável na**

**União Europeia e em países Europeus com sistemas de recolha selectiva de resíduos)**

Este símbolo, colocado no produto ou na sua embalagem, indica que este não deve ser tratado como resíduo urbano indiferenciado. Deve sim ser colocado num ponto de recolha destinado a resíduos de equipamentos eléctricos e electrónicos. Assegurando-se que este produto é correctamente depositado, irá prevenir potenciais consequências negativas para o ambiente bem como para a saúde, que de outra forma poderiam ocorrer pelo mau manuseamento destes produtos. A reciclagem dos materiais contribuirá para a conservação dos recursos naturais. Para obter informação mais detalhada sobre a reciclagem deste produto, por favor contacte o município onde reside, os serviços de recolha de resíduos da sua área ou a loja onde adquiriu o produto.



**Tratamento de pilhas no final da sua vida útil (Aplicável na União Europeia e em países**

**Europeus com sistemas de recolha selectiva de resíduos)**

Este símbolo, colocado na pilha ou na sua embalagem, indica que estes produtos não devem ser tratados como resíduos urbanos indiferenciados. Em determinadas pilhas este símbolo pode ser usado em combinação com um símbolo químico. Os símbolos químicos para o mercúrio (Hg) ou chumbo (Pb) são adicionados se a pilha contiver mais de 0,0005% em mercúrio ou 0,004% em chumbo. Devem antes ser colocados num ponto de recolha destinado a resíduos de pilhas e acumuladores. Assegurando-se que estas pilhas são correctamente depositadas, irá prevenir potenciais consequências negativas para o ambiente bem como para a saúde, que de outra forma poderiam ocorrer pelo mau manuseamento destas pilhas. A reciclagem dos materiais contribuirá para a conservação dos recursos naturais. Se, por motivos de segurança, desempenho ou protecção de dados, os produtos necessitarem de uma ligação permanente a uma pilha integrada, esta só deve ser substituída por profissionais qualificados. Acabado o período de vida útil do aparelho, coloque-o no ponto de recolha de produtos eléctricos/electrónicos de forma a garantir o tratamento adequado da bateria integrada. Para as restantes pilhas, por favor, consulte as instruções do equipamento sobre a remoção da mesma. Deposite a bateria num ponto de recolha destinado a resíduos de pilhas e baterias. Para informações mais detalhadas sobre a reciclagem deste produto, por favor contacte o município onde reside, os serviços de recolha de resíduos da sua área ou a loja onde adquiriu o produto.



## Introduzione

Grazie per avere scelto questo prodotto Sony. Prima di mettere in funzione il televisore, si prega di leggere attentamente il presente manuale e di conservarlo per farvi riferimento in futuro.

Il fabbricante di questo prodotto è Sony Corporation, 1-7-1 Konan Minato-ku Tokyo, 108-0075, Giappone. Il rappresentante autorizzato ai fini della Compatibilità Elettromagnetica e della sicurezza del prodotto è Sony Deutschland GmbH, Hedelfinger Strasse 61, 70327, Stoccarda Germania. Per qualsiasi problema relativo all'assistenza o alla garanzia, si prega di fare riferimento agli indirizzi indicati nei documenti di assistenza e garanzia forniti con il prodotto.

## Note sul funzionamento del televisore digitale

- Le funzioni relative al televisore digitale (DVB) saranno attive esclusivamente in paesi o zone dove vengano trasmessi i segnali digitali terrestri DVB-T/DVB-T2<sup>1</sup> (MPEG-2 e H.264/MPEG-4 AVC) o dove sia disponibile un servizio via cavo DVB-C compatibile (MPEG-2 e H.264/MPEG-4 AVC). Verificare con il proprio rivenditore locale la possibilità di ricevere un segnale DVB-T/DVB-T2<sup>1</sup> nella zona di residenza o chiedere al fornitore di servizi via cavo se il servizio DVB-C è adatto al funzionamento integrato con questo televisore.
- Il vostro fornitore di servizi via cavo potrà addebitare un costo aggiuntivo per tale servizio e richiedere che vengano accettati i propri termini e condizioni commerciali.
- Sebbene questo televisore segua le specifiche DVB-T/DVB-T2<sup>1</sup> e DVB-C, non è possibile garantire la compatibilità con future trasmissioni digitali terrestri DVB-T/DVB-T2<sup>1</sup> e digitali via cavo DVB-C.
- Alcune funzioni del televisore digitale potranno non essere disponibili in alcuni paesi/regioni e il cavo DVB-C potrà non funzionare correttamente con tutti i fornitori.



- Non tutti i modelli di televisore HX & EX dispongono della tecnologia di trasmissione video digitale di 2<sup>a</sup> generazione T2<sup>1</sup>.
- \*1 DVB-T2 non è disponibile per i modelli di televisori della serie HX751/HX750/EX650/EX550. DVB-T2 è disponibile per i modelli di televisori della serie HX753/EX653/EX553.



- La "x" che appare sul nome del modello corrisponde a un carattere numerico correlato al design, al colore o al sistema TV.
- Le istruzioni per l'"Installazione della staffa di montaggio a parete" sono presenti all'interno di questo manuale di istruzioni del televisore.
- Le illustrazioni utilizzate in questo manuale possono differire a seconda del modello del televisore.
- Le illustrazioni del telecomando utilizzate in questo manuale sono relative al modello RM-ED047 se non diversamente indicato.
- Prima di utilizzare il televisore, leggere pagina 33 (Informazioni di sicurezza). Conservare il manuale per farvi riferimento in futuro.

## Informazioni sui marchi

DVB è un marchio depositato del progetto DVB.

HDMI, il logo di HDMI e High-Definition Multimedia Interface sono marchi di fabbrica o marchi di fabbrica registrati di HDMI Licensing LLC negli Stati Uniti e in altri Paesi.

DLNA®, il logo DLNA e DLNA CERTIFIED® sono marchi, marchi di servizio o marchi di certificazione di Digital Living Network Alliance.

DivX®, DivX Certified® e i loghi associati sono marchi di fabbrica di Rovi Corporation o delle sue affiliate e sono utilizzati su licenza.

### INFORMAZIONI SU DIVX VIDEO:

DivX® è un formato video digitale creato da DivX, LLC, un'affiliata di Rovi Corporation. Questo dispositivo è dotato di certificazione ufficiale DivX Certified® ed è in grado di riprodurre video in questo formato. Visitare [divx.com](http://divx.com) per ulteriori informazioni sugli strumenti software necessari per convertire i file in video DivX.

INFORMAZIONI SUL SERVIZIO DIVX VIDEO-ON-DEMAND: questo dispositivo DivX Certified® deve essere registrato per poter riprodurre video DivX Video-on-Demand (VOD) dopo l'acquisto. Per generare il codice di registrazione, individuare la sezione DivX VOD nel menu di configurazione del dispositivo. Visitare il sito [vod.divx.com](http://vod.divx.com) per ulteriori informazioni su come completare la registrazione.

Prodotto su licenza di Dolby Laboratories. Dolby e il simbolo doppio D sono marchi depositati di Dolby Laboratories.

"BRAVIA" e BRAVIA sono marchi depositati di Sony Corporation.

TrackID è un marchio o un marchio registrato di Sony Ericsson Mobile Communications AB.

La tecnologia di riconoscimento di musica e video, con i relativi dati, è fornita da Gracenote®. Gracenote è lo standard del settore per la tecnologia di riconoscimento musicale e la fornitura del relativo contenuto. Per ulteriori informazioni, visitare [www.gracenote.com](http://www.gracenote.com). CD, DVD, Blu-ray Disc e dati relativi a musica e video di Gracenote, Inc. Copyright © 2000-oggi Gracenote. Gracenote Software, copyright © 2000-oggi Gracenote. Il presente prodotto e i suoi servizi utilizzano uno o più brevetti di proprietà di Gracenote. Visitare il sito Web di Gracenote per un elenco non esaustivo dei brevetti di Gracenote applicabili. Gracenote, CDDB, MusicID, MediaVOCS, il logo e il logotipo Gracenote e il logo "Powered by Gracenote" sono marchi o marchi registrati di Gracenote negli Stati Uniti e/o in altri paesi.

Opera® Browser from Opera Software ASA. Copyright 1995-2012 Opera Software ASA. All rights reserved.

Wi-Fi Direct è un marchio di Wi-Fi Alliance.

"Blu-ray Disc", "Blu-ray" e il logo "Blu-ray Disc" sono marchi di fabbrica di Blu-ray Disc Association.

"Il logo Sony Entertainment Network" e "Sony Entertainment Network" sono marchi di Sony Corporation.



HIGH-DEFINITION MULTIMEDIA INTERFACE



## Avviso per il segnale wireless

1. Con la presente Sony Corporation dichiara che questa unità è conforme ai requisiti essenziali ed alle altre disposizioni pertinenti stabilite dalla direttiva 1999/5/CE.

Per ulteriori dettagli, si prega di consultare il seguente URL:

<http://www.compliance.sony.de/>



2. Avviso per i clienti: le seguenti informazioni si riferiscono esclusivamente ad apparecchi venduti in paesi che applicano le direttive UE.

Il sistema wireless del televisore può essere utilizzato nei seguenti paesi:

Austria, Belgio, Bulgaria, Cipro, Repubblica Ceca, Danimarca, Estonia, Finlandia, Francia, Germania, Grecia, Ungheria, Islanda, Irlanda, Italia, Lettonia, Liechtenstein, Lituania, Lussemburgo, Malta, Olanda, Norvegia, Polonia, Portogallo, Slovacchia, Romania, Slovenia, Spagna, Svezia, Svizzera, Turchia e Regno Unito.

Questo dispositivo può essere utilizzato in altri paesi non europei.

## Sistema TV wireless: informazioni sulle normative applicabili

### Per il mercato italiano

L'utilizzo della rete RLAN è regolato: -

- uso privato: Decreto legislativo n. 259 1/8/2003 ("Codice delle comunicazioni elettroniche"). In particolare, l'articolo 104 specifica i casi in cui occorre richiedere un'autorizzazione generale, mentre l'Art. 105 indica i casi in cui l'utilizzo è libero;
- regolamentazione della fornitura dell'accesso RLAN del pubblico alle reti e ai servizi pubblici di comunicazione elettronica, Decreto ministeriale 28/5/2003 e relative modifiche, e Art. 25 (autorizzazione generale per reti e servizi di comunicazione elettronici) del Codice delle comunicazioni elettroniche.

### Per il mercato norvegese

L'uso di questo apparecchio radio è vietato nell'area geografica che si trova entro un raggio di 20 km dal centro di Ny-Ålesund, Svalbard.

## Per il mercato cipriota

L'utente finale è tenuto a registrare i dispositivi RLAN (o WAS o Wi-Fi) presso il Ministero delle telecomunicazioni (P.I. 365/2008 e P.I. 267/2007).

Il P.I. 365/2008 è il Codice sulle radiocomunicazioni 2008 (Categorie di stazioni soggette ad autorizzazione generale e registrazione).

Il P.I. 267/2007 è l'Autorizzazione generale per l'uso delle radiofrequenze da parte di reti LAN e sistemi wireless, incluse le reti locali radio (WAS/RLAN).

## Per il mercato Francia

La funzione WLAN (WiFi) del presente TV LCD deve essere utilizzata esclusivamente all'interno di edifici. Qualsiasi utilizzo della funzione WLAN (WiFi) del presente TV LCD all'esterno di edifici è proibito sul territorio francese. Accertarsi che la funzione WLAN (WiFi) del presente TV LCD sia disattivata prima di un eventuale utilizzo al di fuori degli edifici. (Decisione ART 2002-1009 e successive modifiche della Decisione ART 03-908, relativa alle restrizioni sull'uso delle radiofrequenze).

## Ubicazione della targhetta di identificazione

Le etichette indicanti il numero di modello, la data di produzione (mese/anno) e la tensione di alimentazione (in accordo con le norme di sicurezza applicabili) sono ubicate sul retro del televisore o della confezione.

IT

# Informazioni sul presente manuale (Istruzioni per l'uso)

Il presente manuale spiega come configurare il televisore. Per ulteriori informazioni sull'utilizzo del televisore BRAVIA, consultare "Manuale elettronico".

## Istruzioni per l'uso

Spiega come configurare il televisore, per esempio come effettuare i collegamenti, le impostazioni iniziali e le operazioni di base.



**Per ulteriori informazioni, premere il pulsante  
i-MANUAL**



## Manuale elettronico (i-Manual)

Spiega come utilizzare tutte le funzioni. Vedere pagina 23 per informazioni su come utilizzare i-Manual.

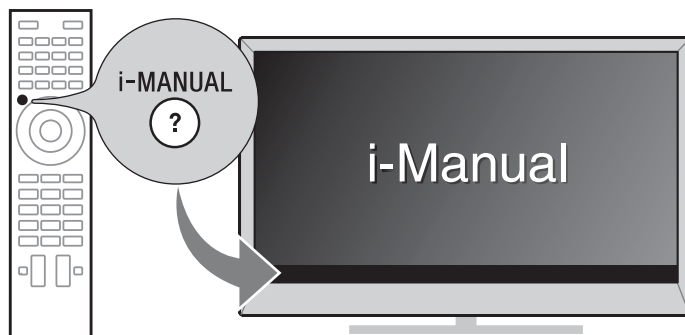

Le immagini e le illustrazioni utilizzate per il presente manuale possono differire da quelle effettivamente visualizzate sullo schermo.



# Sommario

## Operazioni preliminari

Verifica degli accessori forniti .....	6
Inserimento delle batterie nel telecomando .....	6
1: Installazione del supporto da tavolo .....	7
2: Regolazione dell'angolo di visione del televisore .....	9
3: Collegamenti .....	10
4: Fissaggio del televisore per impedirne la caduta .....	13
5: Raggruppamento dei cavi.....	14
6: Collegamento del televisore a Internet.....	15
7: Esecuzione dell'impostazione iniziale .....	16

## Uso del televisore BRAVIA

### **Uso del televisore** ▶ ..... 18

Selezione di funzioni e impostazioni (menu Home) .....	20
Visione di video da Internet.....	22

## Ricerca delle istruzioni

### **Ricerca delle istruzioni sul manuale elettronico**

### **(i-Manual)** ▶ ..... 23

## Informazioni utili

Risoluzione dei problemi .....	25
Caratteristiche tecniche .....	26
Installazione degli accessori (Staffa di montaggio a parete).....	29
Informazioni di sicurezza.....	33
Precauzioni.....	35

# Verifica degli accessori forniti

**Telecomando (1)**

**Batterie AAA (tipo R03) (2)**

**Supporto da tavolo (1)\*<sup>1</sup>**

**Viti di fissaggio per il supporto da tavolo**

**(M5 x 16) (3)**

(tranne KDL-26/22EX55x)

**Viti di fissaggio per il supporto da tavolo**

**(M5 x 16) (2)**

(solo KDL-26/22EX55x)

**Viti di montaggio per il supporto da tavolo**

**(M5 x 16) (4)**

(solo KDL-55HX75x)

**Viti di montaggio per il supporto da tavolo**

**(M5 x 16) (2)**

(solo KDL-46/40/32HX75x, KDL-46/40/32EX65x)

**Occhiali 3D (batteria inclusa) (2)**

(solo KDL-55/46/40/32HX751)

**Custodia per Occhiali 3D (2)**

(solo KDL-55/46/40/32HX751)

**Istruzioni per l'uso (questo manuale) e altri documenti**

\*<sup>1</sup> Consultare l'opuscolo in dotazione con il supporto da tavolo per informazioni sul montaggio del supporto da tavolo.

# Inserimento delle batterie nel telecomando

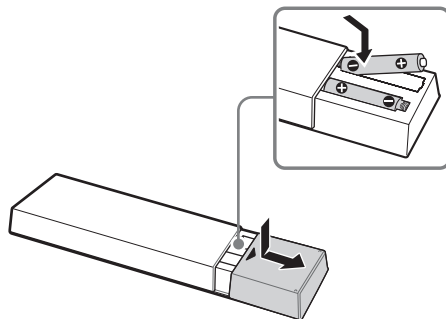

- 1** Rimuovere la pellicola protettiva.
- 2** Spingere e far scorrere il coperchio per aprire.

# 1: Installazione del supporto da tavolo

Consultare l'opuscolo in dotazione con il supporto da tavolo per informazioni sull'installazione corretta.

- 1 Collocare il televisore sul supporto da tavolo.

## KDL-55HX75x

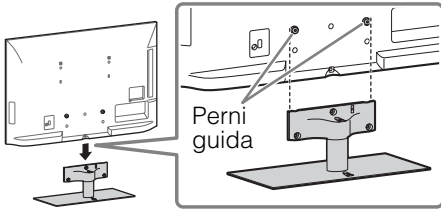

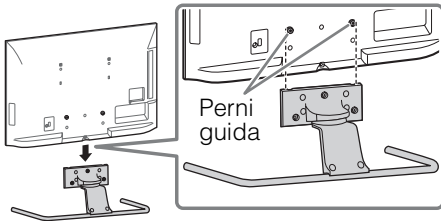

## KDL-46/40/32HX75x, KDL-46/40/32EX65x

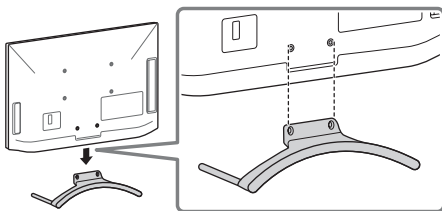

- Allineare il televisore dall'alto, facendolo scorrere fino a quando i perni guida non sono più visibili.

## KDL-26/22EX55x



- 2 Fissare il televisore al supporto da tavolo utilizzando le viti in dotazione. Le frecce  indicano la posizione dei fori delle viti utilizzati per fissare il supporto da tavolo.

## KDL-55HX75x

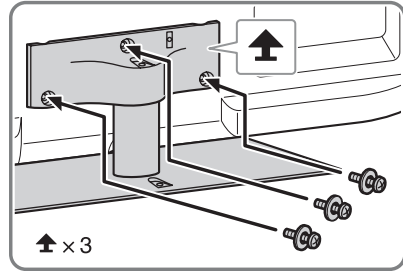

## KDL-46/40/32HX75x, KDL-46/40/32EX65x

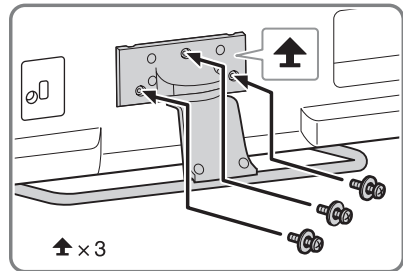

## KDL-26/22EX55x

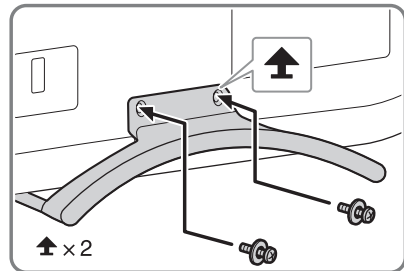

- Se si utilizza un cacciavite elettrico, impostare la coppia a circa 1,5 N·m {15 kgf·cm}.
- La posizione di fabbrica corrisponde a 6° circa. Per modificare l'angolo in posizione verticale, vedere pagina 9 (2: Regolazione dell'angolo di visione del televisore) (solo KDL-46/40/32HX75x, KDL-46/40/32EX65x).

## Rimozione del supporto da tavolo

Per rimuovere il supporto da tavolo dal televisore, togliere le viti  fissate nel punto 2.



- Non rimuovere il supporto da tavolo per nessuna ragione, salvo che per l'installazione degli accessori sul televisore.
- In caso di rimozione del supporto da tavolo dal televisore, adagiare lo schermo con la parte anteriore rivolta verso il basso su una superficie di lavoro stabile di dimensioni maggiori rispetto al televisore.
- Per evitare di danneggiare la superficie dello schermo LCD, accertarsi di posizionare un panno morbido sulla superficie di lavoro.
- Assicurarsi che il televisore sia in posizione verticale prima di accenderlo. Per evitare irregolarità nell'uniformità delle immagini, il televisore non deve essere acceso se lo schermo LCD risulta rivolto in basso.

### KDL-46/40/32HX75x, KDL-46/40/32EX65x

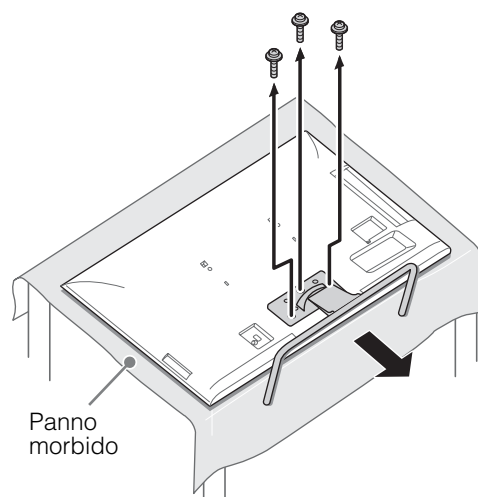

### KDL-26/22EX55x

### KDL-55HX75x

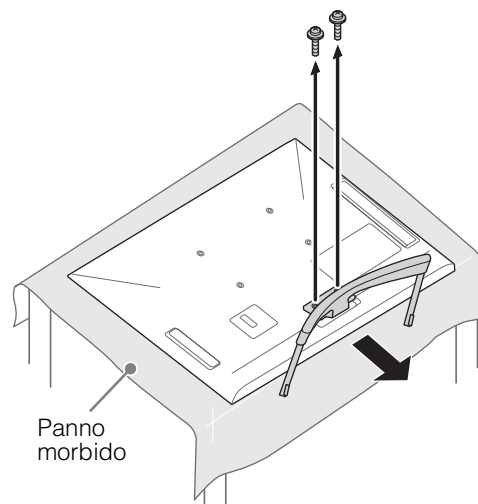
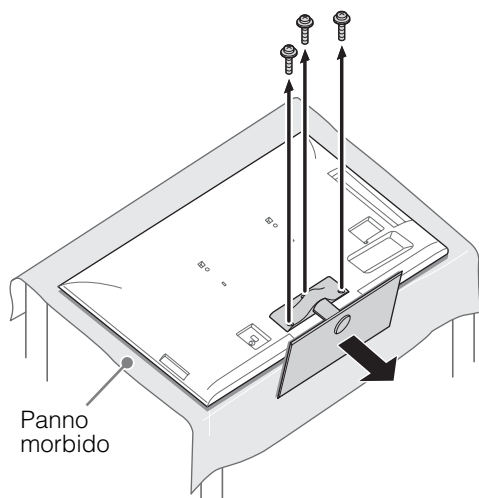

## 2: Regolazione dell'angolo di visione del televisore

Il televisore può essere orientato entro i limiti di angolazione riportati di seguito.

### ■ Regolazione dell'angolo (rotazione orizzontale)

(Tranne KDL-26/22EX55x)



- Nel regolare l'angolazione, mantenere il supporto con una mano onde evitare lo scivolamento del supporto stesso o il ribaltamento del televisore.

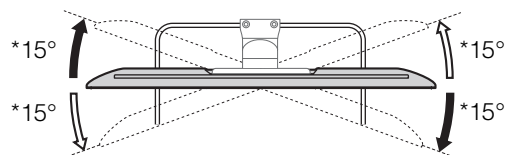

### ■ Regolazione dell'angolo (inclinazione)

(Tranne KDL-55HX75x)

KDL-46/40/32HX75x,  
KDL-46/40/32EX65x

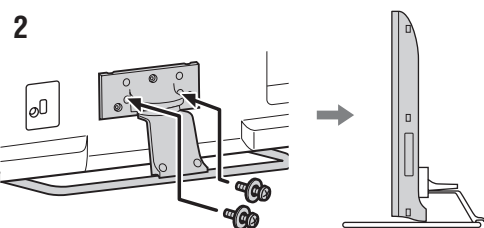
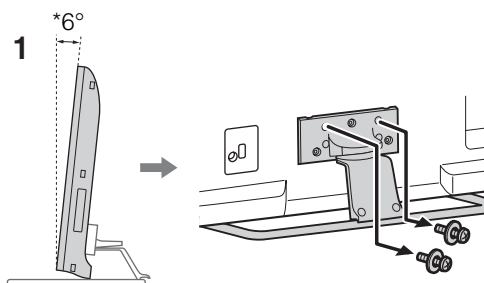

KDL-26/22EX55x

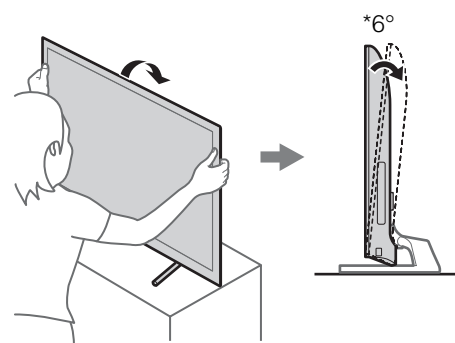

\* L'angolo è un valore approssimativo.



- Accertarsi che non vi siano oggetti davanti al televisore.

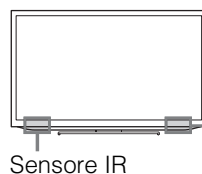

Trasmettitore Sincronizzato 3D (solo KDL-55/46/40/32HX75x)

# 3: Collegamenti



- Utilizzare un connettore del cavo dell'antenna di spessore non superiore a 14 mm.
- Utilizzare un connettore del cavo HDMI di dimensioni non superiori a 12 mm (spessore) x 21 mm (larghezza).

## Collegamento di un'antenna/decoder/registratore (es. registratore DVD)

- Per collegare un decoder/registratore (es. registratore DVD) tramite SCART

KDL-55/46/40/32HX75x,  
KDL-46/40/32EX65x

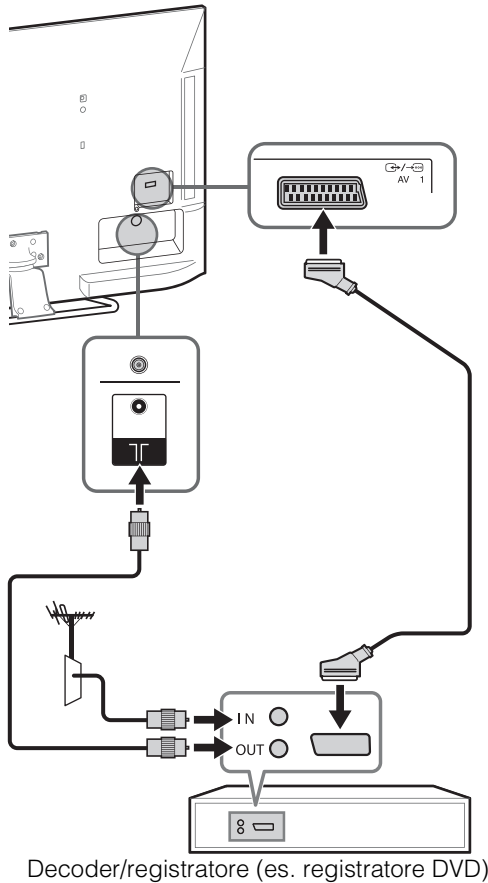

Decoder/registratore (es. registratore DVD)

KDL-26/22EX55x

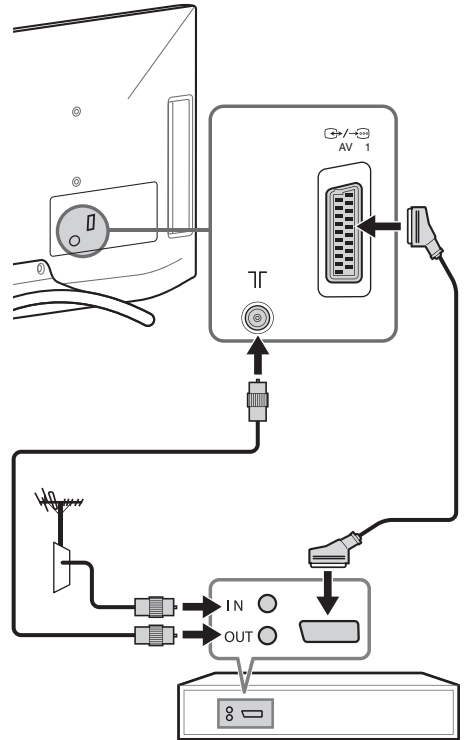

Decoder/registratore (es. registratore DVD)



- Per questo collegamento si consiglia una presa SCART di tipo universale ad angolo retto.

■ Per collegare un decoder/  
registratore (es. registratore DVD)  
tramite HDMI

KDL-55/46/40/32HX75x,  
KDL-46/40/32EX65x

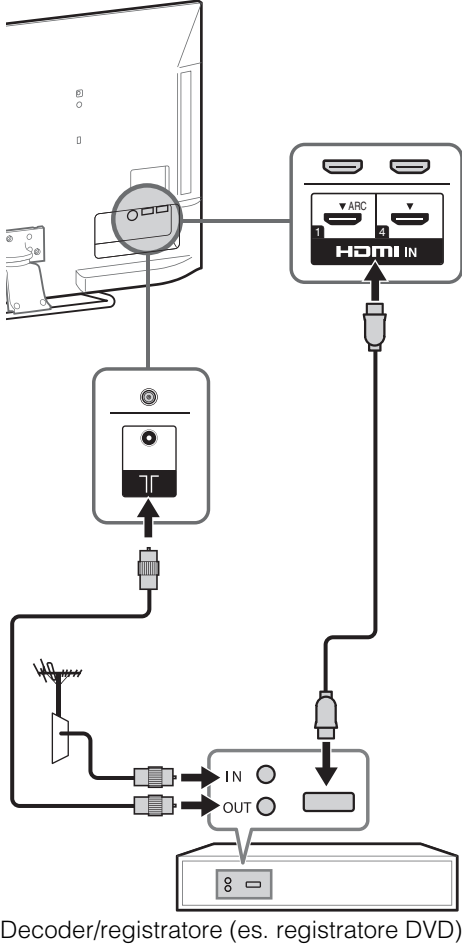

KDL-26/22EX55x

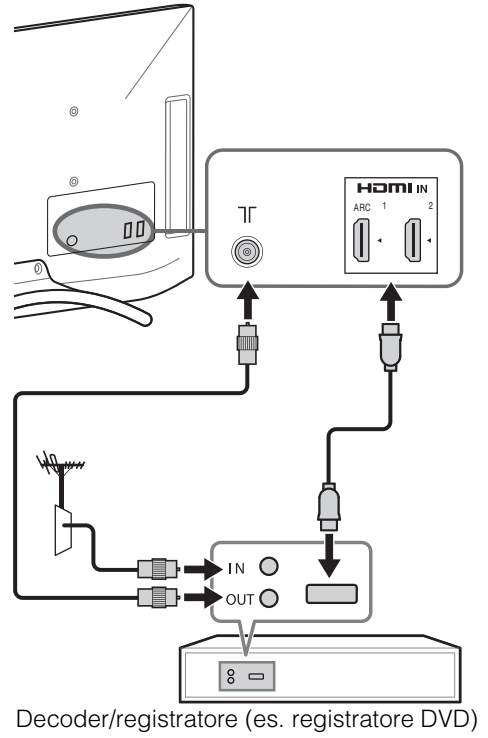

IT

## Collegamento di dispositivi audio/video

KDL-55/46/40/32HX75x,  
KDL-46/40/32EX65x

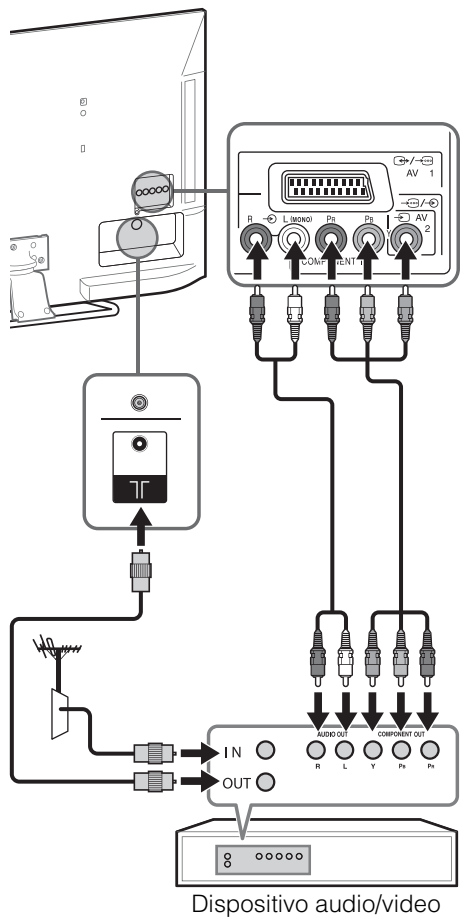

KDL-26/22EX55x

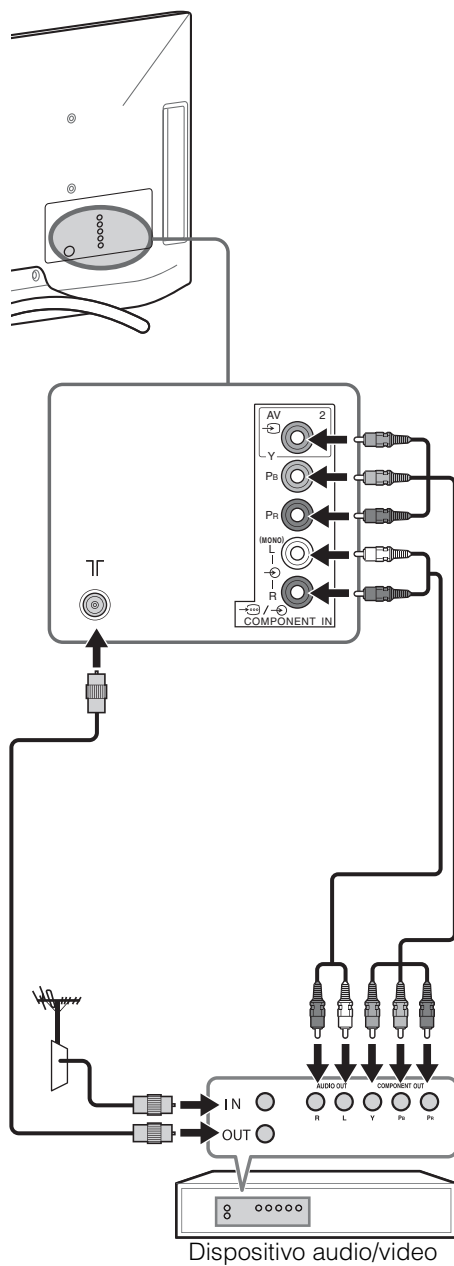



# 4: Fissaggio del televisore per impedirne la caduta

KDL-26/22EX55x

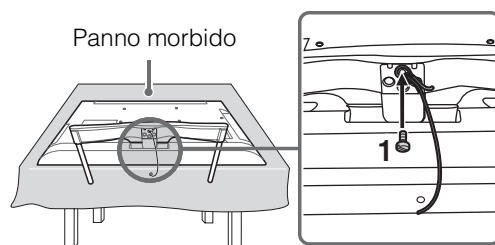

KDL-55HX75x

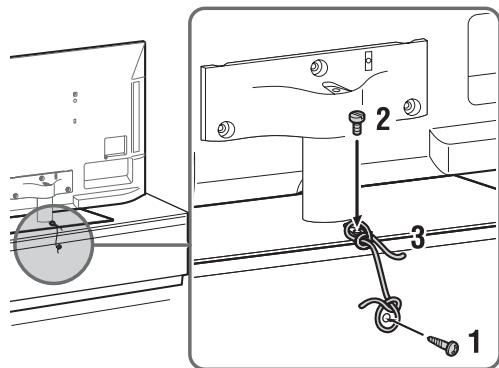

KDL-46/40/32HX75x,  
KDL-46/40/32EX65x

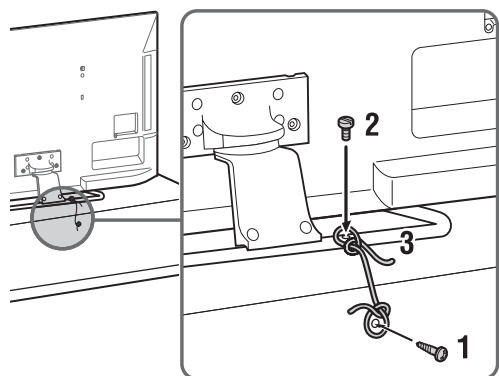

- 1** Installare una vite per legno (4 mm di diametro, non in dotazione) nel supporto del televisore.
- 2** Inserire una vite per ferro (M4, non in dotazione) nell'apposito foro del televisore.
- 3** Legare tra loro la vite da legno e la vite da ferro con una corda robusta (non in dotazione).

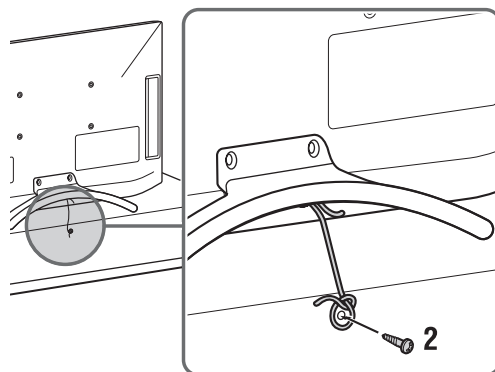

- Prima di inserire la vite per ferro, adagiare lo schermo con la parte anteriore rivolta verso il basso su una superficie di lavoro stabile di dimensioni maggiori rispetto al televisore.
- Per evitare di danneggiare la superficie dello schermo LCD, accertarsi di posizionare un panno morbido sulla superficie di lavoro.

- 1** Inserire una vite per ferro (M4, non in dotazione) nell'apposito foro del televisore e fissarla con una corda robusta (non in dotazione).
- 2** Inserire una vite per legno (4 mm di diametro, non in dotazione) nel supporto del televisore. Quindi fissare una corda robusta alla vite per legno.

La lunghezza della vite M4 per ferro varia a seconda del diametro del cavo.  
Vedere l'illustrazione seguente.

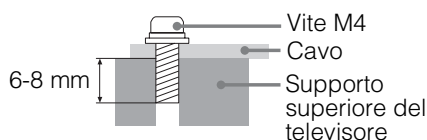

IT

# 5: Raggruppamento dei cavi

Prima di raggruppare i cavi, rimuovere il portacavi dal coperchio CA. Riutilizzare il portacavi per raggruppare gli altri cavi.



- Non raggruppare il cavo di alimentazione CA nello stesso fascio degli altri cavi.

## KDL-26/22EX55x

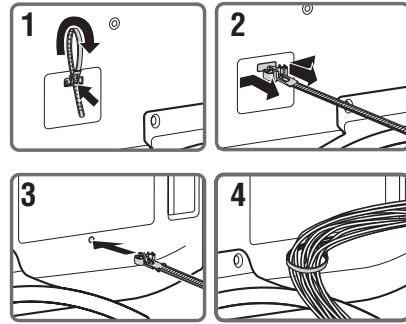

## KDL-55HX75x

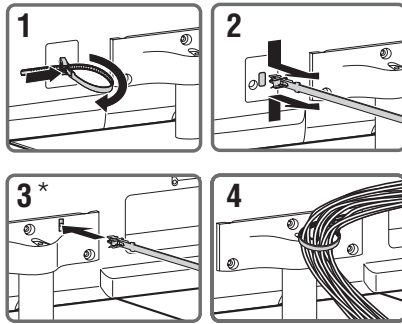

## KDL-46/40/32HX75x, KDL-46/40/32EX65x

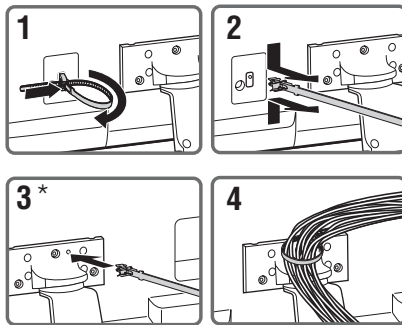

\* In caso di installazione a parete, fissare il portacavi sotto ai terminali.

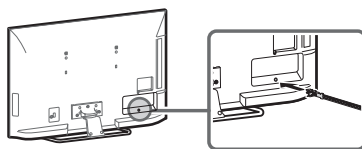

# 6: Collegamento del televisore a Internet

Quando si collega il televisore a Internet è possibile utilizzare numerose funzioni, come visualizzare una fotografia insieme alla sua posizione su una mappa, guardare video su Internet, ecc. Per i dettagli sulle funzioni, consultare i-Manual.



- È necessario un contratto con un provider di servizi Internet per la connessione a Internet.

## Preparazione di una rete cablata

**KDL-55/46/40/32HX75x,  
KDL-46/40/32EX65x**

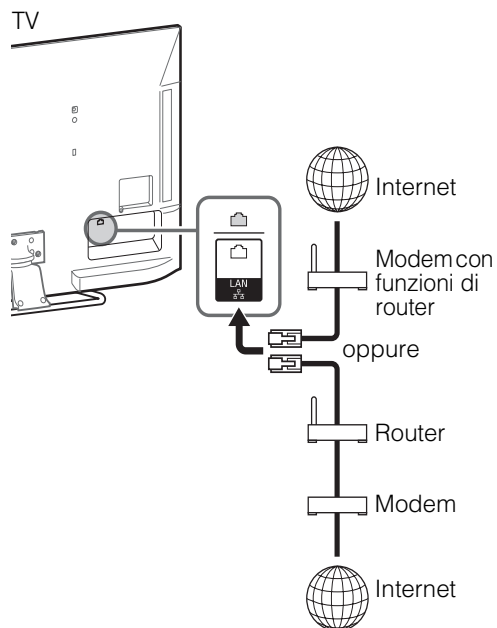

**KDL-26/22EX55x**

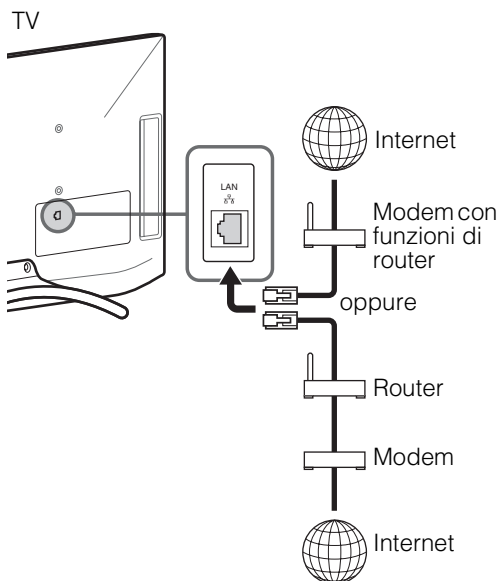

- Per i collegamenti LAN, utilizzare un cavo di Categoria 7 (non in dotazione).

## Preparazione di una LAN wireless

Il dispositivo LAN wireless integrato consente di accedere a Internet e alla rete di casa. Grazie a questa funzione, è possibile connettersi a una LAN wireless e usufruire dei vantaggi della rete senza dover utilizzare cavi. Prima di configurare la funzione LAN wireless del televisore è necessario configurare un router LAN wireless.

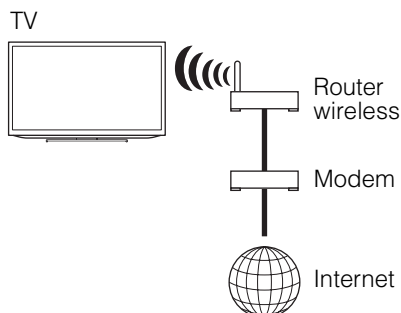

# 7: Esecuzione dell'impostazione iniziale

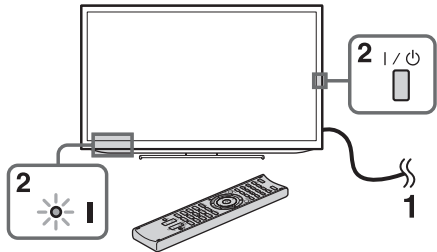

- 1 Collegare il televisore a una presa di corrente CA.
- 2 Premere **I/⏻** sul televisore. L'indicatore **I** (power) si illumina in verde.  
La prima volta che si accende il televisore, sullo schermo compare il menu di impostazione della lingua.



- Alla prima accensione del televisore, il televisore necessita di una elaborazione interna per l'ottimizzazione, prima che sia possibile eseguire la configurazione iniziale. Non risulterà alcuna immagine e alcun suono, e l'indicatore del timer sulla parte anteriore del televisore lampeggia in arancione per circa 40 secondi. Non spegnere il televisore durante questo processo.  
Per alcuni televisori, questa procedura è stata completata in fabbrica.



- 3 Premere **↔/↔/↔/↔** per selezionare una voce, quindi premere **⊕**.  
Seguire le istruzioni sullo schermo.



## Preselezione Digitale Automatica:

“Antenna” o “via Cavo”:

Selezionare “Antenna” per ricevere trasmissioni televisive terrestri da un'antenna esterna. Selezionare “via Cavo” se si dispone di un abbonamento alla televisione via cavo che non utilizza un decoder esterno. Se si seleziona “via Cavo”, si consiglia di selezionare “Scansione rapida” per una sintonizzazione rapida. Impostare “Frequenza” e “ID rete” come indicato nelle istruzioni fornite dal fornitore dei servizi via cavo. Se non si trova nessun canale con “Scansione rapida”, provare a eseguire “Scansione completa” (potrebbe richiedere del tempo).



- In alcuni paesi, è possibile selezionare “Antenna” invece di “via Cavo” per ricevere programmi dalle TV via cavo.
- L'opzione “Scansione completa” potrebbe non essere disponibile, a seconda dell'area geografica o del paese in cui ci si trova.

**Ordinamento Programmi:** consente di ordinare i canali analogici memorizzati sul televisore.

- 1 Premere **↔/↔** per selezionare il canale che si desidera spostare in una nuova posizione, quindi premere **⊕**.
- 2 Premere **↔/↔** per selezionare la nuova posizione da assegnare al canale, quindi premere **⊕**.



- La sintonizzazione dei canali può anche essere eseguita manualmente.

**Impostazione rete:** configura le impostazioni di Internet. Selezionare “Auto” per collegarsi automaticamente alla rete. Selezionare “Personale” per effettuare il collegamento manualmente. Se non si dispone dell'accesso a Internet o si desidera effettuare la configurazione in seguito, selezionare “Salta”.



- Se si utilizza la chiave di sicurezza WEP, selezionare “Personale” → “Impostazione rete wireless” → “Scansione”. Quindi selezionare il nome della rete (SSID) che si desidera connettere. Se non è possibile trovare il nome della rete desiderata, selezionare “[Immissione manuale]” e premere **⊕** per inserire il nome della rete.

- Utilizzare l'adattatore USB Wireless LAN opzionale per collegarsi con il proprio router wireless (o access point) a 5GHz. Inserire l'adattatore USB Wireless LAN e impostare "Standby per Wi-Fi Direct" su "No". Premere **HOME**, quindi selezionare "Impostazioni" → "Rete" → "Standby per Wi-Fi Direct" → "No".
- Per impostare "Impostazione rete" in seguito, premere **HOME**, quindi selezionare "Impostazioni" → "Rete" → "Impostazione rete".

# Uso del televisore

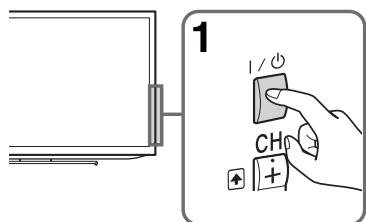

## 1 Accendere il televisore.

Premere I/O sul televisore o sul telecomando per accendere il televisore.

## 2 Selezionare una modalità.

ANALOG  
DIGITAL

## 3 Selezionare un canale televisivo o un ingresso.

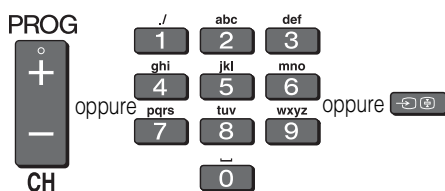
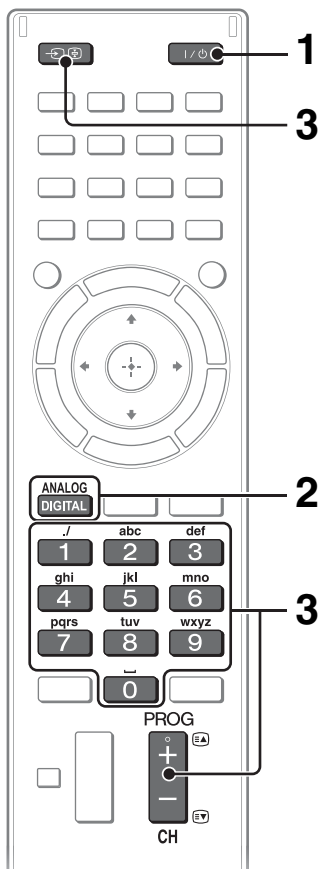

### ■ Per selezionare canali digitali

Utilizzare 0-9. Per i canali con numeri a 2 cifre, premere rapidamente la cifra successiva.

## Visualizzazione dei contenuti 3D (solo KDL-55/46/40/32HX75x)

Questa funzione consente di vivere incredibili esperienze in 3D, per esempio cimentandosi in videogiochi 3D stereoscopici o guardando Blu-ray Disc. Consultare i-Manual e il manuale di istruzioni in dotazione con gli occhiali 3D per saperne di più su come effettuare le impostazioni 3D o visualizzare i contenuti 3D.

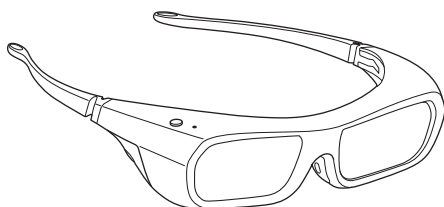

## Pulsanti di frequente utilizzo

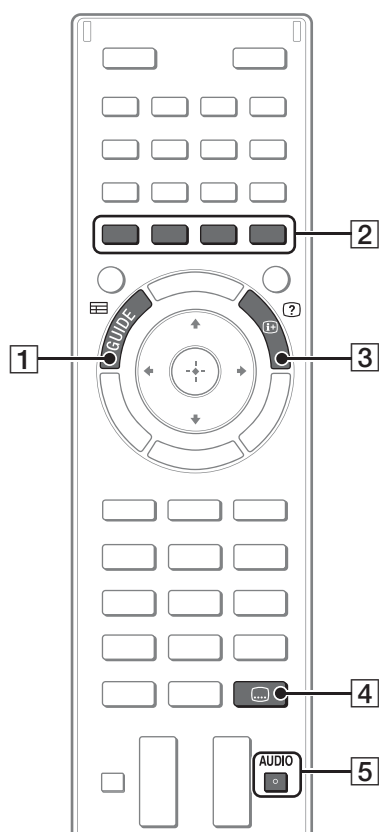

### 1 **GUIDE**

Visualizza la guida elettronica ai programmi digitale.

### 2 **Tasti colorati**

Se sono disponibili i tasti colorati, sullo schermo viene visualizzata una guida all'uso.

### 3 **Mostra info/testo**

Visualizza il numero del canale, le informazioni sui programmi e l'orologio.

### 4 **Impostazione dei sottotitoli**

È possibile attivare e disattivare i sottotitoli durante la visione di trasmissioni digitali.

### 5 **AUDIO**

È possibile selezionare l'audio secondario o la lingua secondaria durante la visione di trasmissioni multiplex (solo trasmissioni digitali).

# Selezione di funzioni e impostazioni (menu Home)

Tutte le funzioni del televisore possono essere selezionate dal menu Home.

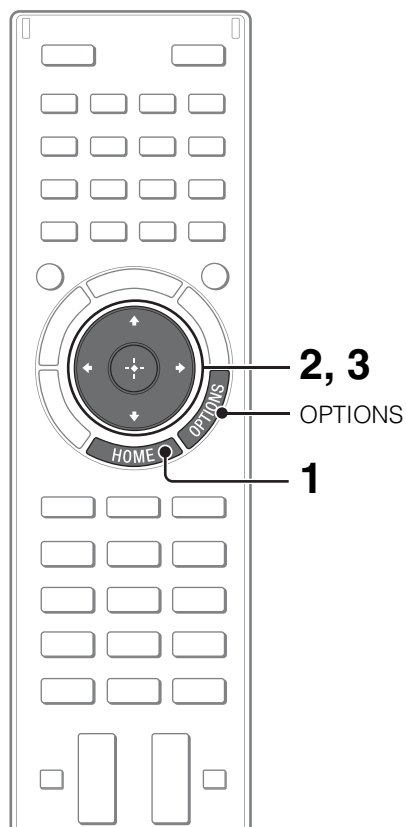

Qui di seguito è riportato un esempio di come selezionare una voce e modificare le impostazioni del televisore.

## 1 Premere HOME.



## 2 Premere $\leftarrow/\rightarrow$ per selezionare la categoria (Impostazioni).

I contenuti di "Impostazioni" sono visualizzati sulla destra.



Vedere pagina 21 (Elenco delle categorie) per tutte le categorie.

## 3 Premere $\uparrow/\downarrow$ per selezionare "Visualizzazione", quindi premere $\oplus$ .

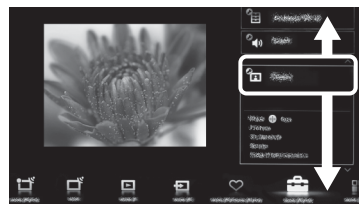

## 4 Modificare le impostazioni.

### ■ Per uscire dal menu Home

Premere **HOME**.

### ■ Per selezionare utilizzando il pulsante **OPTIONS**

Premere **OPTIONS**.







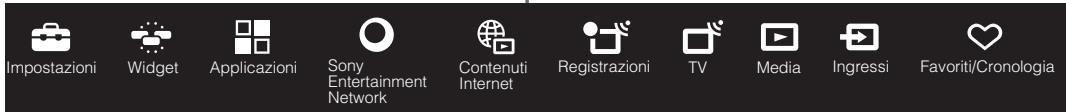
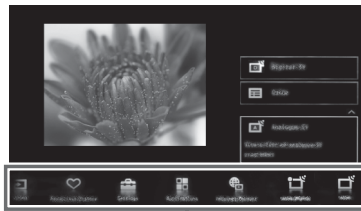



Viene visualizzato un elenco di funzioni utili e scorciatoie per i menu. Le voci di menu dipendono dall'ingresso e/o dal contenuto corrente.



## Elenco delle categorie



Le categorie sono disponibili in base alla regione e al paese.

	<b>Impostazioni</b>	Consente di accedere alle impostazioni (per es. impostazioni video, audio, impostazione dei toni) che consentono di personalizzare il televisore.
	<b>Widget</b>	Consente l'accesso ai widget.
	<b>Applicazioni</b>	Consente di lanciare applicazioni che richiedono un collegamento a Internet.
	<b>Sony Entertainment Network</b>	Consente di selezionare i contenuti dal servizio online "SEN" (Sony Entertainment Network).
	<b>Contenuti Internet</b>	Consente l'accesso ai servizi Internet per la TV.
	<b>Registrazioni</b>	Consente di effettuare registrazioni con timer su un dispositivo HDD USB collegato e di scegliere il contenuto registrato da riprodurre.
	<b>TV</b>	Consente di selezionare un elenco dei canali TV o una guida dei programmi.
	<b>Media</b>	Consente di selezionare file multimediali (foto, musica, video) da riprodurre in un dispositivo di memorizzazione USB collegato o sulla rete domestica.
	<b>Ingressi</b>	Consente di selezionare i dispositivi collegati al televisore.
	<b>Favoriti/Cronologia</b>	Consente di visualizzare le voci in Preferiti e le voci visualizzate di recente.

IT

# Visione di video da Internet

Questa funzione consente di accedere ai contenuti disponibili su Internet e di guardare un'ampia varietà di video on demand direttamente dallo schermo del televisore. È possibile vedere qualsiasi tipo di video, compresi film e cartoni animati.

A tale scopo è necessario disporre di un collegamento Internet a banda larga. Per ulteriori dettagli, vedere pagina 15 (6: Collegamento del televisore a Internet).

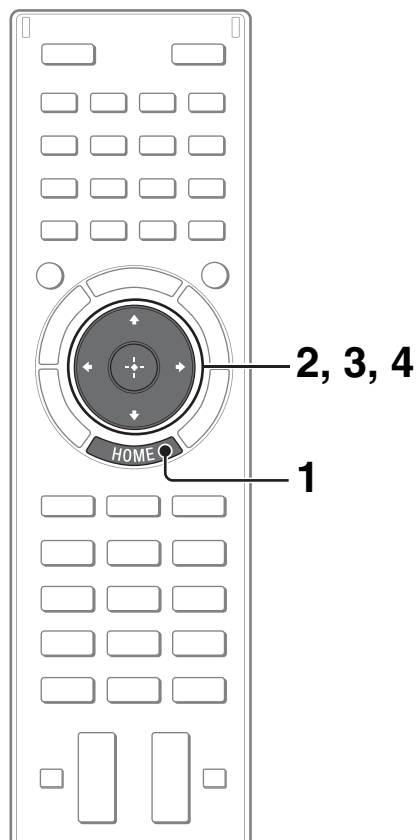

## 1 Premere HOME.



## 2 Premere $\leftarrow/\rightarrow$ per selezionare la categoria (contenuti Internet).

## 3 Premere $\uparrow/\downarrow$ per selezionare "Video Internet", quindi premere $\oplus$ .

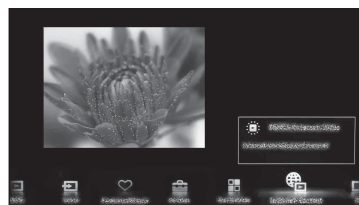

## 4 Premere $\uparrow/\downarrow/\leftarrow/\rightarrow$ per evidenziare il contenuto desiderato, quindi premere $\oplus$ .

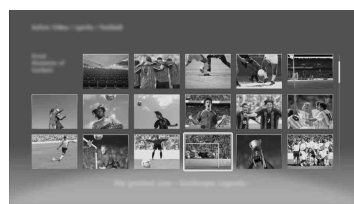

- In caso di difficoltà nell'utilizzo di questa funzione, verificare che il collegamento a Internet sia impostato correttamente.
- L'interfaccia ai contenuti Internet dipende dai provider dei contenuti Internet.
- La funzione di blocco dei contenuti video si basa sull'impostazione di "Blocco Programmi" sul televisore. Alcuni provider non supportano questa funzione.
- Per aggiornare i servizi di Video Internet, premere **HOME**, quindi selezionare "Impostazioni" → "Rete" → "Aggiorna contenuto Internet".

# Ricerca delle istruzioni sul manuale elettronico (i-Manual)

Questo televisore BRAVIA contiene le Istruzioni per l'uso incorporate, visualizzabili sullo schermo. Per ulteriori informazioni sulle funzionalità del televisore, accedere a i-Manual con la semplice pressione di un tasto.

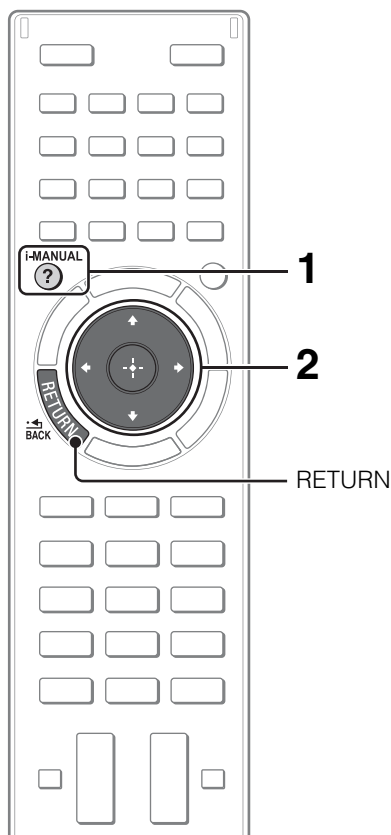

## 1 Premere i-MANUAL.

i-MANUAL



## 2 Selezionare una voce.

1 Premere  $\leftarrow/\rightarrow$  per selezionare una voce.

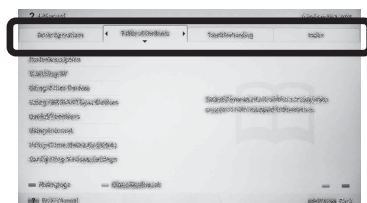

IT

2 Premere  $\uparrow/\downarrow/\leftarrow/\rightarrow$  per selezionare una voce, quindi premere  $\oplus$ .

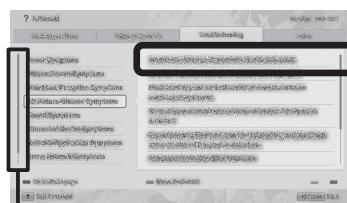
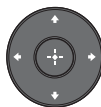

Barra di scorrimento\*

\* Se viene visualizzata una barra di scorrimento, premere più volte  $\uparrow/\downarrow$  per visualizzare altre voci.

Viene visualizzata la pagina della voce selezionata.

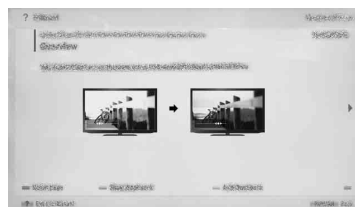

- È possibile navigare tra le pagine utilizzando  $\leftarrow/\rightarrow$ . Premere **RETURN** per tornare alla pagina precedente.

## Memorizzazione delle pagine visualizzate di frequente (segnalibro)

È possibile memorizzare le pagine visualizzate di frequente per potervi accedere rapidamente in qualsiasi momento.

### ■ Per salvare una pagina

Nella pagina da memorizzare, premere il pulsante giallo sul telecomando.



### ■ Per accedere alle pagine memorizzate con il segnalibro

Mentre è visualizzato i-Manual, premere il pulsante verde sul telecomando per visualizzare l'elenco dei segnalibri. Premere  $\uparrow/\downarrow$  per selezionare la voce desiderata, quindi premere  $\oplus$ .



- Per tornare alla pagina precedente, premere  $\leftarrow$ .

### ■ Per rimuovere un segnalibro

Quando è visualizzata la pagina memorizzata, premere il pulsante giallo sul telecomando.

## Visualizzazione della pagina durante l'utilizzo del televisore

È possibile passare dallo schermo di i-Manual a quello del televisore e viceversa. Questa funzione consente di consultare le istruzioni contenute in i-Manual mentre si utilizza il televisore BRAVIA. Premere **i-MANUAL** per passare dallo schermo di i-Manual visualizzato in precedenza a quello del televisore e viceversa.



Schermo di i-Manual visualizzato in precedenza



Schermo del televisore BRAVIA

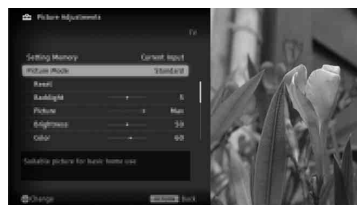

- Per passare alla pagina iniziale di i-Manual, premere il pulsante rosso sul telecomando. È possibile anche premere **HOME**, quindi selezionare "Impostazioni"  $\rightarrow$  "i-Manual" per passare alla pagina iniziale di i-Manual.
- Dopo che il televisore è stato spento o impostato sulla modalità standby, i-Manual sarà visualizzato dalla pagina iniziale quando si seleziona "i-Manual".



# Risoluzione dei problemi

## Se l'indicatore (standby) lampeggia, contare il numero di lampeggi (l'intervallo è di tre secondi).

Premere **I**/ sul televisore per spegnerlo, scollegare il cavo di alimentazione CA e comunicare al proprio rivenditore o centro servizi Sony la modalità di lampeggio dell'indicatore (numero di lampeggi).











## Se l'indicatore (standby) non lampeggia, controllare quanto riportato nelle tabelle di seguito.

Fare inoltre riferimento a "Risoluzione dei problemi" in i-Manual. Se il problema persiste, fare riparare il televisore da personale tecnico qualificato.

Condizione	Spiegazione/soluzioni
Assenza di immagine (schermo scuro) e assenza di audio.	<ul style="list-style-type: none"><li>• Controllare il collegamento dell'antenna/del cavo.</li><li>• Collegare il televisore alla presa di alimentazione CA e premere <b>I</b>/ sul televisore.</li><li>• Se l'indicatore  (standby) si illumina in rosso, premere <b>I</b>/ sul telecomando.</li></ul>
Sullo schermo compaiono puntini neri e/o luminosi.	<ul style="list-style-type: none"><li>• L'immagine sullo schermo è composta di pixel. Eventuali puntini neri e/o luminosi (pixel) sullo schermo non denotano un malfunzionamento.</li></ul>
Alcuni programmi non possono essere sintonizzati.	<ul style="list-style-type: none"><li>• Controllare l'antenna o la parabola.</li></ul>
Non sono stati trovati servizi (programmi) trasmessi da TV via cavo.	<ul style="list-style-type: none"><li>• Verificare il collegamento dei cavi o la configurazione della sintonizzazione.</li><li>• Provare ad attivare "Preselezione Digitale Automatica" selezionando "Antenna" invece di "Cavo".</li></ul>
Il televisore si spegne automaticamente (passa automaticamente alla modalità standby).	<ul style="list-style-type: none"><li>• Verificare se sia stato attivato "Timer Spegnimento", oppure verificare l'impostazione di "Durata" in corrispondenza di "Avvio timer".</li><li>• Verificare se sia stato attivato "Standby TV per inattività".</li></ul>
Il telecomando non funziona.	<ul style="list-style-type: none"><li>• Sostituire le batterie.</li><li>• Il televisore potrebbe trovarsi in modalità SYNC. Premere <b>SYNC MENU</b>, quindi selezionare "Controllo TV" e selezionare "Home (menu)" o "Opzioni" per controllare il televisore.</li></ul>
La password di "Blocco Programmi" è stata dimenticata.	<ul style="list-style-type: none"><li>• Inserire 9999 come codice PIN (il codice PIN 9999 è sempre accettato).</li></ul>
Le aree attorno al televisore si surriscaldano.	<ul style="list-style-type: none"><li>• Quando il televisore viene utilizzato per un periodo prolungato, le aree attorno al televisore si surriscaldano. Se si tocca con una mano è possibile scottarsi.</li></ul>

IT

# Caratteristiche tecniche

Sistema	
Sistema pannello	Pannello LCD (Display Cristalli Liquidi)
Sistema TV	Analogico: In base alla nazione/regione selezionata: B/G/H, D/K, L, I, M Digitale: DVB-T2 (solo KDL-55/46/40/32HX753, KDL-46/40/32EX653, KDL-26/22EX553) DVB-T/DVB-C
Sistema Colore/Video	Analogico: PAL, SECAM, NTSC3.58, NTSC4.43 Digitale: MPEG-2 MP@HL/H14L/ML, AVC BP@L3/MP@L4/HP@L4 (30Mbps max, limited tool), MPEG-4 Visual SP@L6/ASP@L5/ACEP@L4
Copertura dei canali	Analogico: UHF/VHF/via cavo, in base alla nazione/regione selezionata Digitale: UHF/VHF/via cavo, in base alla nazione/regione selezionata
Uscita audio	10 W + 10 W (KDL-55/46/40/32HX75x, KDL-46/40/32EX65x) 8 W + 8 W (KDL-26/22EX55x)
Jack di entrata/uscita	
Cavo dell'antenna	Terminale esterno 75 ohm per VHF/UHF
 AV1	Connettore scart a 21 pin (standard CENELEC) per ingresso audio/video, ingresso RGB e uscita audio/video TV.
 COMPONENT IN	YPbPr (Video component): 1080p (50, 60 Hz), 1080i (50, 60 Hz), 720p (50, 60 Hz), 576p, 576i, 480p, 480i Ingresso audio (connettori fono) Ingresso video (pin fono comune con ingresso Y)
 AV2	
HDMI IN 1, 2, 3, 4 (solo KDL-55/46/40/32HX75x)	Video(2D): 1080p (30, 50, 60 Hz), 1080/24p, 1080i (50, 60 Hz), 720p (30, 50, 60 Hz), 720/24p, 576p, 576i, 480p, 480i, Formati PC Video(3D): Frame Packing 1080p (30 Hz), 1080/24p, 1080i (50, 60 Hz), 720p (30, 50, 60 Hz), 720/24p Fianco a fianco 1080p (50, 60 Hz), 1080/24p, 1080i (50, 60 Hz), 720p (50, 60 Hz) Sotto-sopra 1080p (30, 50, 60 Hz), 1080/24p, 1080i (50, 60 Hz), 720p (50, 60 Hz) Audio: PCM lineare due canali: 32, 44,1 e 48 kHz, 16, 20 e 24 bit, Dolby Digital Ingresso audio analogico (minijack stereo) (solo HDMI IN 2, comune con PC IN) ARC (Audio Return Channel) (solo HDMI IN 1)
HDMI IN 1, 2, 3, 4 (solo KDL-46/40/32EX65x)	Video: 1080p (30, 50, 60 Hz), 1080/24p, 1080i (50, 60 Hz), 720p (30, 50, 60 Hz), 720/24p, 576p, 576i, 480p, 480i, Formati PC Audio: PCM lineare due canali: 32, 44,1 e 48 kHz, 16, 20 e 24 bit, Dolby Digital Ingresso audio analogico (minijack stereo) (solo HDMI IN 2, comune con PC IN) ARC (Audio Return Channel) (solo HDMI IN 1)
HDMI IN 1, 2 (solo KDL-26/22EX55x)	Video: 1080p (30, 50, 60 Hz), 1080/24p, 1080i (50, 60 Hz), 720p (30, 50, 60 Hz), 720/24p, 576p, 576i, 480p, 480i, Formati PC Audio: PCM lineare due canali: 32, 44,1 e 48 kHz, 16, 20 e 24 bit, Dolby Digital Ingresso audio analogico (minijack stereo) (solo HDMI IN 2, comune con PC IN) ARC (Audio Return Channel) (solo HDMI IN 1)
 DIGITAL AUDIO OUT (OPTICAL)	Jack ottico digitale (PCM lineare due canali, Dolby Digital)
 AUDIO OUT / 	Uscita audio (minijack stereo) Jack cuffie
 PC IN	RGB analogico (Mini D-sub 15 pin)
 PC / HDMI 2 AUDIO IN	Ingresso audio (minijack stereo) (comune con HDMI IN 2)
 1,  2 (HDD REC) (tranne KDL-26/22EX55x)	Porta USB, porta dispositivo HDD USB (solo  2)
 1 (solo KDL-26/22EX55x)	Porta USB (supporto HDD Rec)
	Alloggiamento CAM (Conditional Access Module, modulo di accesso condizionale)
 LAN	Connettore 10BASE-T/100BASE-TX (La velocità di connessione può variare a seconda delle caratteristiche operative della rete. La velocità di comunicazione 10BASE-T/100BASE-TX e la qualità di comunicazione non sono garantite con questo televisore.)

Nome del modello KDL-	55HX75x	46HX75x	46EX65x
<b>Alimentazione e altre informazioni</b>			
Requisiti di alimentazione	220 V – 240 V CA, 50 Hz		
Classe di efficienza energetica	A+	A	A+

Nome del modello KDL-		55HX75x	46HX75x	46EX65x
Dimensioni schermo (diagonale)		Circa 138,8 cm/55 pollici	Circa 116,8 cm/46 pollici	Circa 116,8 cm/46 pollici
Potenza assorbita	in modalità "Casa"/ "Standard"	87,0 W	84,0 W	63,0 W
	in modalità "Negozio"/ "Brillante"	152 W	143 W	122 W
Consumo energetico medio annuo*1		121 kWh	117 kWh	87 kWh
Potenza assorbita in modalità standby*2		0,25 W (15 W in modalità aggiornamento software/EPG)	0,25 W (12 W in modalità aggiornamento software/EPG)	0,25 W (12 W in modalità aggiornamento software/EPG)
Risoluzione schermo		1.920 punti (orizzontale) × 1.080 linee (verticale)		
Dimensioni (approssimative) (l × a × p)				
con supporto da tavolo		127,1 × 79,8 × 31,2 cm	107,6 × 67,0 × 24,1 cm	107,4 × 66,9 × 24,1 cm
senza supporto da tavolo		127,1 × 76,1 × 6,0 cm	107,6 × 65,2 × 6,0 cm	107,4 × 65,1 × 6,0 cm
Peso (approssimativo)				
con supporto da tavolo		23,6 kg	16,7 kg	16,4 kg
senza supporto da tavolo		19,2 kg	14,6 kg	14,1 kg
Accessori in dotazione		Vedere pagina 6 (Verifica degli accessori forniti).		
Accessori opzionali		Staffa di montaggio a parete: SU-WL500 Occhiali 3D: TDG-BR750/TDG-BR250/TDG-BR200/TDG-BR100/TDG-BR50 (tranne KDL-46EX65x) Webcam con microfono integrato: CMU-BR100 Adattatore USB Wireless LAN: UWA-BR100		
Temperatura di funzionamento		Da 0 °C a 40 °C		
Umidità di funzionamento		Dal 10% all'80% di u. r. (senza condensa)		

Nome del modello KDL-		40HX75x	40EX65x	32HX75x
<b>Alimentazione e altre informazioni</b>				
Requisiti di alimentazione		220 V – 240 V CA, 50 Hz		
Classe di efficienza energetica		A	A	B
Dimensioni schermo (diagonale)		Circa 101,6 cm/40 pollici	Circa 101,6 cm/40 pollici	Circa 80,1 cm/32 pollici
Potenza assorbita	in modalità "Casa"/ "Standard"	66,0 W	62,0 W	56,0 W
	in modalità "Negozio"/ "Brillante"	119 W	115 W	93 W
Consumo energetico medio annuo*1		92 kWh	86 kWh	78 kWh
Potenza assorbita in modalità standby*2		0,25 W (12 W in modalità aggiornamento software/EPG)	0,25 W (13 W in modalità aggiornamento software/EPG)	0,25 W (12 W in modalità aggiornamento software/EPG)
Risoluzione schermo		1.920 punti (orizzontale) × 1.080 linee (verticale)		
Dimensioni (approssimative) (l × a × p)				
con supporto da tavolo		94,3 × 59,6 × 24,1 cm	94,1 × 59,5 × 24,1 cm	75,6 × 49,2 × 22,6 cm
senza supporto da tavolo		94,3 × 57,8 × 5,9 cm	94,1 × 57,6 × 6,0 cm	75,6 × 47,3 × 5,9 cm
Peso (approssimativo)				
con supporto da tavolo		13,9 kg	13,6 kg	9,8 kg
senza supporto da tavolo		11,8 kg	11,3 kg	8,0 kg
Accessori in dotazione		Vedere pagina 6 (Verifica degli accessori forniti).		

IT

Nome del modello KDL-	40HX75x	40EX65x	32HX75x
Accessori opzionali	Staffa di montaggio a parete: SU-WL500 Occhiali 3D: TDG-BR750/TDG-BR250/TDG-BR200/TDG-BR100/TDG-BR50 (tranne KDL-40EX65x) Webcam con microfono integrato: CMU-BR100 Adattatore USB Wireless LAN: UWA-BR100		
Temperatura di funzionamento	Da 0 °C a 40 °C		
Umidità di funzionamento	Dal 10% all'80% di u. r. (senza condensa)		

Nome del modello KDL-	32EX65x	26EX55x	22EX55x	
<b>Alimentazione e altre informazioni</b>				
Requisiti di alimentazione	220 V – 240 V CA, 50 Hz			
Classe di efficienza energetica	A	B	B	
Dimensioni schermo (diagonale)	Circa 80,1 cm/32 pollici	Circa 66,1 cm/26 pollici	Circa 54,8 cm/22 pollici	
Potenza assorbita	in modalità "Casa"/ "Standard"	41,0 W	36,0 W	25,0 W
	in modalità "Negozio"/ "Brillante"	85 W	61 W	45 W
Consumo energetico medio annuo*1	57 kWh	50 kWh	35 kWh	
Potenza assorbita in modalità standby*2	0,25 W (13 W in modalità aggiornamento software/EPG)	0,30 W (13 W in modalità aggiornamento software/EPG)	0,30 W (13 W in modalità aggiornamento software/EPG)	
Risoluzione schermo	1.920 punti (orizzontale) × 1.080 linee (verticale)	1.366 punti (orizzontale) × 768 linee (verticale)		
<b>Dimensioni (approssimative) (l × a × p)</b>				
con supporto da tavolo	75,3 × 49,0 × 22,6 cm	64,2 × 42,6 × 18,7 cm	53,5 × 36,4 × 18,7 cm	
senza supporto da tavolo	75,3 × 47,2 × 6,0 cm	64,2 × 41,2 × 5,9 cm	53,5 × 35,0 × 5,8 cm	
<b>Peso (approssimativo)</b>				
con supporto da tavolo	9,7 kg	6,9 kg	5,7 kg	
senza supporto da tavolo	7,8 kg	6,1 kg	4,9 kg	
Accessori in dotazione	Vedere pagina 6 (Verifica degli accessori forniti).			
Accessori opzionali	Staffa di montaggio a parete: SU-WL500 (KDL-32EX65x) SU-WL100 (KDL-26/22EX55x) Webcam con microfono integrato: CMU-BR100 Adattatore USB Wireless LAN: UWA-BR100			
Temperatura di funzionamento	Da 0 °C a 40 °C			
Umidità di funzionamento	Dal 10% all'80% di u. r. (senza condensa)			

\*1 Consumo energetico all'anno, basato sul consumo di corrente di un televisore che funzioni 4 ore al giorno per 365 giorni. Il consumo energetico effettivo dipenderà dal modo in cui verrà utilizzato il televisore.

\*2 Il consumo specificato in standby viene raggiunto una volta ultimati i processi interni necessari del televisore.

La disponibilità degli accessori opzionali dipende dai paesi/dalle regioni/dai modelli di televisore/ dalle scorte.

Design e caratteristiche tecniche sono soggetti a modifiche senza preavviso.



# Installazione degli accessori (Staffa di montaggio a parete)

## ■ Per i clienti:

Per ragioni di protezione e sicurezza del prodotto, Sony consiglia fortemente che l'installazione del televisore venga eseguita da rivenditori Sony o da installatori autorizzati. Non tentare di installare il televisore da soli.

## ■ Per i rivenditori e gli installatori Sony:

Prestare la massima attenzione alla sicurezza durante l'installazione, la manutenzione periodica e l'analisi di questo prodotto.

Il televisore può essere installato utilizzando la staffa di montaggio a parete SU-WL500 (venduta separatamente) (tranne KDL-26/22EX55x) (pagina 30) e la staffa di montaggio a parete SU-WL100 (venduta separatamente) (solo KDL-26/22EX55x) (pagina 30).

- Per eseguire correttamente l'installazione, consultare le istruzioni fornite insieme alla staffa di montaggio a parete.
- Vedere pagina 8 (Rimozione del supporto da tavolo).

Per l'installazione di questo prodotto è richiesta una certa capacità, specialmente per determinare la resistenza della parete per sopportare il peso del televisore. Assicurarsi di affidare il fissaggio di questo prodotto alla parete a rivenditori Sony o installatori autorizzati e di prestare adeguata attenzione alla sicurezza durante l'installazione. Sony non può essere ritenuta responsabile per eventuali danni o lesioni causati da un uso errato o un'installazione non appropriata.

IT

## SU-WL500

Per il montaggio del televisore a parete, rimuovere le viti dal retro del televisore. Conservare le viti rimosse in un luogo sicuro, lontano dalla portata dei bambini.

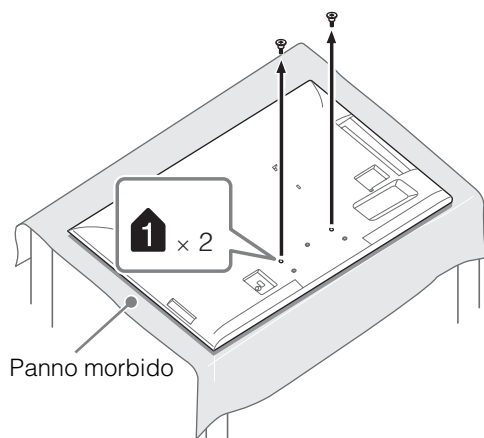

- In caso di rimozione del supporto da tavolo dal televisore, adagiare lo schermo con la parte anteriore rivolta verso il basso su una superficie di lavoro stabile di dimensioni maggiori rispetto al televisore.
- Per evitare di danneggiare la superficie dello schermo LCD, accertarsi di posizionare un panno morbido sulla superficie di lavoro.

## SU-WL500 (tranne KDL-26/22EX55x)

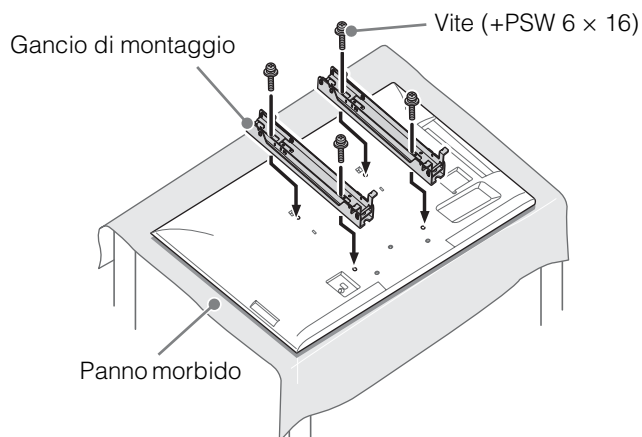

- Collegare il gancio di montaggio utilizzando le quattro viti in dotazione con la staffa di montaggio a parete.
- Durante la successiva reinstallazione del supporto da tavolo, accertarsi di fissare le viti (precedentemente rimosse) ai fori originali sulla parte posteriore del televisore.

## SU-WL100 (solo KDL-26/22EX55x)

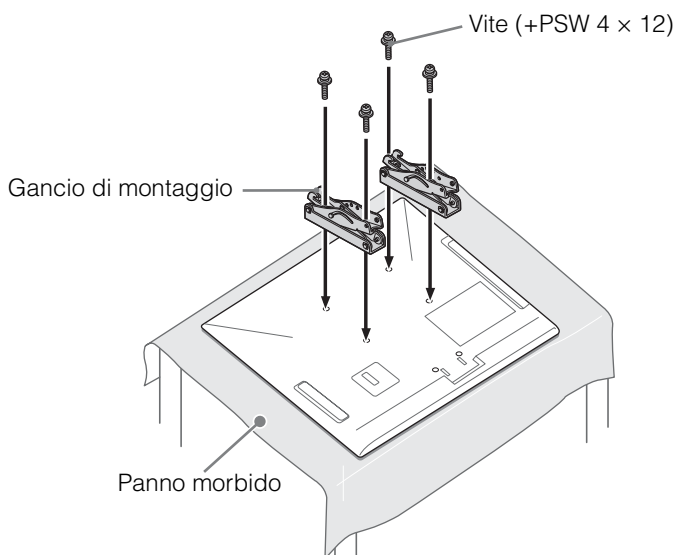

- Collegare il gancio di montaggio utilizzando le quattro viti in dotazione con la staffa di montaggio a parete.
- Durante la successiva reinstallazione del supporto da tavolo, accertarsi di fissare le viti (precedentemente rimosse) ai fori originali sulla parte posteriore del televisore.

## Diagramma e tabella della posizione di viti e ganci

Nome del modello KDL-	Posizione delle viti	Posizione dei ganci
	SU-WL500	SU-WL500
55HX75x	e, j	b
46HX75x/46EX65x		
40HX75x/40EX65x		
32HX75x/32EX65x	e, g	c
	SU-WL100	SU-WL100
26EX55x	-	a
22EX55x	-	b

### ■ SU-WL500

#### Posizione delle viti

Per l'installazione del gancio di montaggio sul televisore.

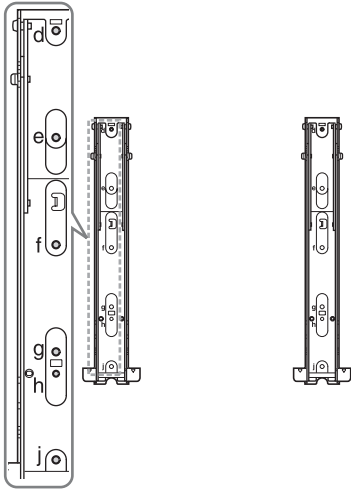

#### Posizione dei ganci

Per l'installazione del televisore sulla staffa base.

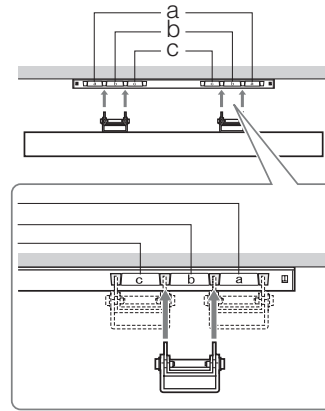

### ■ SU-WL100

#### Posizione dei ganci

Per l'installazione del televisore sulla staffa base.

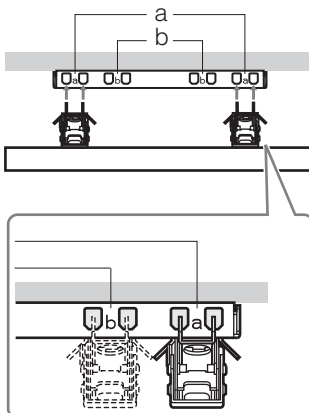

## Tabella delle dimensioni di installazione del televisore

### SU-WL500 (①)

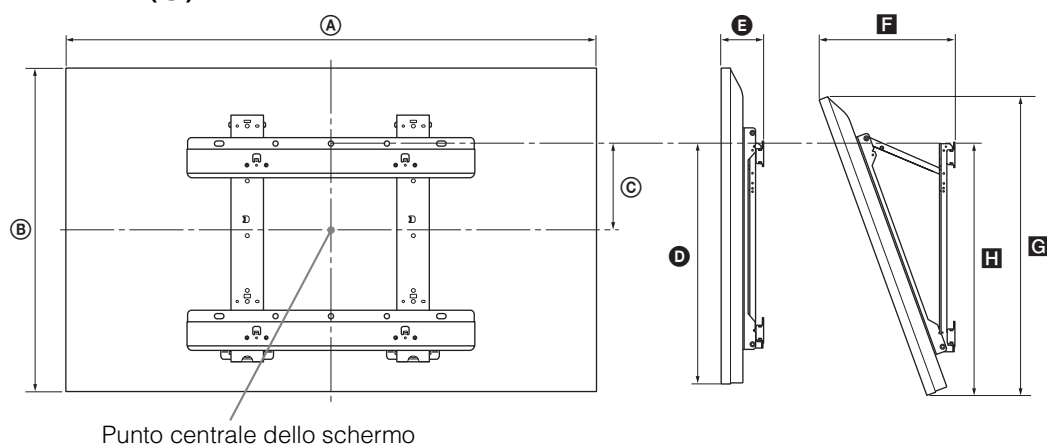

Punto centrale dello schermo

### SU-WL100 (②)

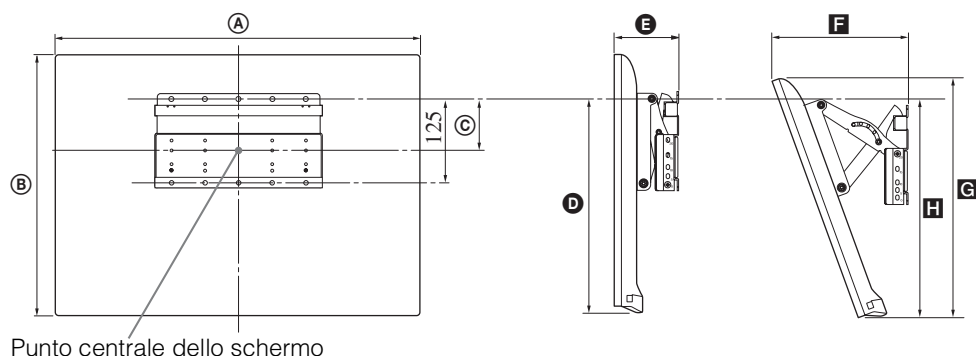

Punto centrale dello schermo

Unità di misura: cm

Nome del modello KDL-	Dimensioni del display		Dimensione centrale dello schermo	Lunghezza per ciascun angolo di montaggio				
				Angolo (0°)		Angolo (20°)		
	A	B	C	D	E	F	G	H
<b>SU-WL500 (①)</b>								
<b>55HX75x</b>	127,1	76,1	7,8	46,8	10,7	33,4	70,5	47,7
<b>46HX75x</b>	107,6	65,2	13,3	46,9	10,7	29,6	60,2	47,7
<b>46EX65x</b>	107,4	65,1	13,3	46,9	10,8	29,4	59,9	47,6
<b>40HX75x</b>	94,3	57,8	17,0	46,9	10,7	27,0	53,1	47,7
<b>40EX65x</b>	94,1	57,6	17,0	46,8	10,7	26,8	52,9	47,5
<b>32HX75x</b>	75,6	47,3	16,2	41,0	10,7	25,4	43,3	42,1
<b>32EX65x</b>	75,3	47,2	16,2	41,0	10,7	25,2	43,8	41,9
<b>SU-WL100 (②)</b>								
<b>26EX55x</b>	64,2	41,2	7,8	29,4	10,9	21,7	37,5	27,6
<b>22EX55x</b>	53,5	35,0	10,8	29,5	10,6	19,3	31,7	27,6

Le cifre nella tabella possono variare leggermente a seconda dell'installazione.

#### ATTENZIONE

La parete su cui sarà installato il televisore deve essere in grado di supportare un peso di almeno quattro volte quello del televisore. Vedere pagina 26-28 (Caratteristiche tecniche) per verificare il peso del televisore.

# Informazioni di sicurezza

## ATTENZIONE

Le batterie non devono essere esposte a fonti di calore eccessivo, quali luce solare, fuoco o simili.

## Installazione/Impostazione

Installare e utilizzare il televisore attenendosi alle istruzioni di seguito al fine di evitare il rischio di incendi, scosse elettriche o danni e/o lesioni.

### Installazione

- Il televisore deve essere installato in prossimità di una presa di rete facilmente accessibile.
- Collocare il televisore su una superficie piana e stabile.
- Per l'installazione a parete rivolgersi esclusivamente a personale qualificato.
- Per motivi di sicurezza, si consiglia caldamente di utilizzare esclusivamente accessori Sony, compresi:
  - Staffa di montaggio a parete: SU-WL500 (tranne KDL-26/22EX55x)  
SU-WL100 (solo KDL-26/22EX55x)
- Per fissare i ganci di montaggio al televisore, utilizzare le viti fornite in dotazione con la staffa per l'installazione a parete. La lunghezza delle viti in dotazione è compresa tra 8 mm e 12 mm, misurata dalla superficie di fissaggio del gancio di montaggio. Il diametro e la lunghezza delle viti differiscono in base al modello di staffa per il montaggio a parete. L'uso di viti diverse da quelle in dotazione può determinare danni interni al televisore o provocarne la caduta, ecc.

Min. ~ 26 TV: 6,5 ~ 10 mm  
32 TV ~ Max.: 8 ~ 12 mm

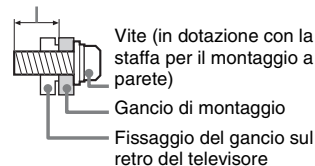

### Trasporto

- Prima di trasportare il televisore, scollegare tutti i cavi.
- Per trasportare un televisore di grandi dimensioni sono necessarie due o tre persone.
- Se il televisore viene trasportato a mano, sollevarlo come mostrato nella figura. Non praticare pressione sul pannello LCD e sulla cornice intorno allo schermo.

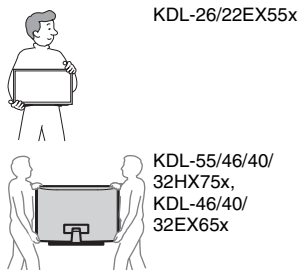

- Durante il trasporto, non sottoporre il televisore a urti o vibrazioni eccessive.
- Nel caso in cui si renda necessario trasportare il televisore per farlo riparare o per un trasloco, richiederlo sempre nell'imballaggio originale.

### Ventilazione

- Non coprire i fori di ventilazione o inserire oggetti nel mobile.
- Lasciare un po' di spazio intorno al televisore.
- Si raccomanda caldamente di utilizzare la staffa di montaggio a parete Sony al fine di consentire un'adeguata circolazione dell'aria.

### Installato a parete

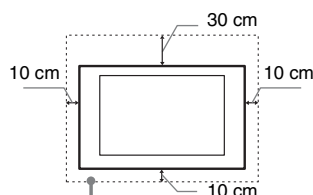

Spazio minimo indispensabile attorno al televisore.

### Installato sul supporto

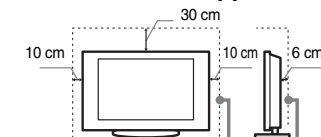

Spazio minimo indispensabile attorno al televisore.

- Per garantire una ventilazione adeguata ed evitare l'accumulo di sporcizia e polvere:
  - Non posare il televisore piatto, né installarlo in posizione capovolta, girato all'indietro o lateralmente.
  - Non posizionare il televisore su uno scaffale o dentro un armadio.
  - Non coprire il televisore con tessuti od oggetti, come per esempio tende, giornali e simili.
  - Non installare il televisore nel modo indicato di seguito.

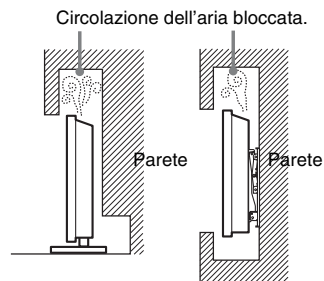

### Cavo di alimentazione

Maneggiare il cavo e la presa di rete nel modo indicato di seguito al fine di evitare il rischio di incendi, scosse elettriche o danni e/o lesioni:

- Utilizzare soltanto cavi di alimentazione forniti da Sony, non di altre marche.
- Inserire completamente la spina nella presa di rete.
- Utilizzare il televisore esclusivamente con alimentazione da 220-240 V CA.
- Prima di effettuare i collegamenti, per motivi di sicurezza assicurarsi di aver scollegato il cavo di alimentazione e prestare attenzione a non rimanere impigliati nei cavi con i piedi.
- Disinserire il cavo di alimentazione dalla presa di rete prima di effettuare operazioni sul televisore o di spostarlo.
- Tenere il cavo di alimentazione lontano da fonti di calore.
- Scollegare e pulire regolarmente la spina del cavo di alimentazione. Se la spina è ricoperta di polvere ed è esposta a umidità, l'isolamento potrebbe deteriorarsi e provocare un incendio.

### Note

- Non utilizzare il cavo di alimentazione fornito su altri apparecchi.
- Non sottoporre a pressione, piegare o attorcigliare eccessivamente il cavo di alimentazione. I fili interni potrebbero scoprirsi o danneggiarsi.
- Non modificare il cavo di alimentazione.
- Non collocare oggetti pesanti sul cavo di alimentazione.
- Non tirare il cavo di alimentazione per disinserirlo.
- Non collegare un numero eccessivo di apparecchiature alla medesima presa di rete.
- Non utilizzare una presa di rete inadeguata alla spina in uso.

### Uso proibito

Non installare/utilizzare il televisore in luoghi, ambienti o situazioni come quelle elencate di seguito: il televisore potrebbe presentare un malfunzionamento e provocare incendi, scosse elettriche, danni e/o lesioni.

## Luogo:

- All'aperto (esposto alla luce solare diretta), in spiaggia, su imbarcazioni, all'interno di un veicolo, in ambiente medico, in posizioni instabili, esposto all'acqua, pioggia, umidità o fumo.
- Se collocato nello spogliatoio di un bagno pubblico o di un centro termale, il televisore potrebbe venire danneggiato dalla presenza di zolfo nell'aria, ecc.



- Per una qualità di immagine ottimale, evitare l'esposizione dello schermo a un'illuminazione diretta alla luce del sole.
- Evitare di spostare il televisore da un ambiente freddo a un ambiente caldo. I cambiamenti improvvisi di temperatura ambientale possono portare alla formazione di condensa. Ciò potrebbe far sì che il televisore visualizzi immagini di scarsa qualità e/o con colori insoddisfacenti. Nel caso, lasciare evaporare completamente l'umidità prima di accendere il televisore.
- Non spruzzare acqua o detergente direttamente sul televisore. Potrebbe gocciolare verso la parte inferiore dello schermo o altre parti esterne entrando nel televisore e causando danni al funzionamento.



## Ambiente:

- Luoghi caldi, umidi o eccessivamente polverosi; esposti all'ingresso di insetti; dove potrebbero essere soggetti a vibrazioni meccaniche; nelle vicinanze di oggetti infiammabili (candele, ecc.). Non esporre il televisore a sgocciolamento o spruzzi e non posizionarvi sopra oggetti contenenti liquidi, come per esempio vasi.
- Non collocare il televisore in aree umide o polverose, o in stanze con presenza di fumi oleosi o vapore (nei pressi di tavoli da cucina o umidificatori). Potrebbero verificarsi incendi, scosse elettriche o deformazioni.



- Non installare il televisore in luoghi soggetti a temperature estremamente elevate, ad esempio alla luce solare diretta, in prossimità di radiatori o di ventole di riscaldamento. In tali condizioni il televisore potrebbe surriscaldarsi con conseguente deformazione del rivestimento e/o problemi di funzionamento.



## Situazione:

- Non utilizzare con le mani bagnate, senza il mobile o con accessori diversi da quelli raccomandati dal fabbricante. Durante i temporali scollegare il televisore dalla presa di rete e dall'antenna.
- Non installare il televisore in maniera che possa sporgere verso uno spazio aperto. Potrebbero verificarsi lesioni o danni provocati da urti di persone o oggetti contro il televisore.

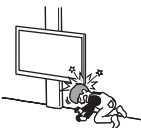

## Rottura di componenti:

- Non tirare oggetti contro il televisore. Il vetro dello schermo potrebbe rompersi a causa dell'impatto e provocare lesioni gravi.
- Se la superficie del televisore si rompe, non toccarla finché non è stato scollegato il cavo di alimentazione. In caso contrario, potrebbero generarsi scosse elettriche.

## Periodi di inutilizzo

- Qualora si preveda di non utilizzare il televisore per numerosi giorni, esso dovrà essere scollegato dalla presa di rete per motivi ambientali e di sicurezza.
- Anche se spento, il televisore non è scollegato dalla rete elettrica; per scollegare completamente il televisore, estrarre la spina dalla presa di rete.
- Alcuni televisori potrebbero comunque disporre di funzioni che per operare correttamente richiedono di lasciare il televisore in standby.

## Bambini

- Impedire ai bambini di salire sul televisore.
- Tenere gli accessori di piccole dimensioni lontano dalla portata dei bambini, affinché non vengano accidentalmente ingeriti.

## Qualora si verificano i seguenti problemi...

**Spegnere** il televisore e disinserire immediatamente il cavo di alimentazione qualora si verificano i seguenti problemi.

Rivolgersi al proprio rivenditore o a Sony per fare controllare il televisore da personale opportunamente qualificato.

## Quando:

- Il cavo di alimentazione è danneggiato.
- La presa di rete è inadeguata alla spina in uso.
- Il televisore è danneggiato per una caduta, un urto o un oggetto lanciato.
- All'interno del televisore sono penetrate sostanze liquide o oggetti solidi.

## Avvertimento

Per evitare il rischio di incendi, tenere questo prodotto sempre lontano da candele o altre fiamme libere.



## Informazioni sulla temperatura del monitor LCD

Quando il monitor LCD viene utilizzato per periodi di tempo prolungati, il pannello attorno al monitor si surriscalda. Se si tocca con una mano è possibile scottarsi.

# Precauzioni

## Visione del televisore

- La visione di immagini video 3D o l'utilizzo di videogiochi stereoscopici in 3D può causare disturbi (sforzo visivo eccessivo, affaticamento, nausea) in alcune persone. Sony consiglia a tutti gli utilizzatori di effettuare pause regolari durante la visione di immagini 3D o durante l'utilizzo di videogiochi stereoscopici in 3D. La durata e la frequenza delle pause necessarie variano da una persona all'altra. Le scelte ottimali devono essere prese in autonomia. Se si avverte un qualsiasi disturbo, la visione di immagini 3D o l'utilizzo di videogiochi stereoscopici in 3D vanno interrotti fino alla scomparsa del disturbo; se lo si ritiene opportuno, consultare un medico. Consultare inoltre (i) il manuale di istruzioni di qualsiasi altro dispositivo o supporto utilizzato insieme al televisore e (ii) il nostro sito Web (<http://www.sony-europe.com/myproduct>) per le ultime informazioni. La visione da parte dei bambini piccoli (in particolare, quelli sotto i sei anni di età) è ancora in fase di studio. Consultare un medico (un pediatra o un oculista) prima di consentire ai bambini piccoli la visione di immagini video 3D o l'utilizzo di videogiochi stereoscopici in 3D. Gli adulti sono tenuti a verificare che i bambini piccoli seguano le indicazioni riportate sopra.
- Non utilizzare, conservare o lasciare gli Occhiali 3D o la pila vicino al fuoco o in luoghi con temperature elevate, per es. alla luce diretta del sole o all'interno di auto esposte ai raggi solari.
- Durante l'uso della funzione 3D simulato, tenere presente che l'immagine visualizzata viene modificata rispetto all'originale a causa della conversione operata da questo televisore.
- Si consiglia la visione del televisore in condizioni di luce adatta, in quanto condizioni di luce scarsa o periodi prolungati danneggiano la vista.
- Onde evitare danni all'udito, durante l'uso delle cuffie regolare il volume a livelli moderati.

## Schermo LCD

- Per quanto lo schermo LCD sia realizzato con tecnologia ad alta precisione e disponga del 99,99% od oltre di pixel effettivi, potranno comparire ripetutamente punti neri o luminosi (rossi, blu o verdi) sullo schermo. Ciò costituisce una caratteristica di fabbricazione dello

schermo LCD e non è un problema di funzionamento.

- Non spingere o graffiare il filtro anteriore e non posizionare oggetti sopra al televisore. L'immagine potrà risultare non uniforme o lo schermo LCD danneggiato.
- Se il televisore viene utilizzato in un luogo freddo, le immagini potrebbero risultare distorte o più scure del normale. Non si tratta di un problema di funzionamento, bensì di un fenomeno che scompare con l'aumento della temperatura.
- Se vengono visualizzati in modo continuo fermi immagine, è possibile che si presenti un'immagine residua. Tale immagine scompare dopo alcuni istanti.
- Durante l'uso del televisore, lo schermo e il rivestimento si scaldano. Non si tratta di un problema di funzionamento.
- Lo schermo LCD contiene piccole quantità di cristalli liquidi. Per lo smaltimento attenersi ai regolamenti e alle normative locali.

## Cura e pulizia della superficie dello schermo e del rivestimento

Verificare di avere disinserito il cavo di alimentazione collegato al televisore dalla presa di rete prima di procedere alla pulizia.

Per evitare il degradamento del materiale o del rivestimento dello schermo, prendere le seguenti precauzioni.

- Per rimuovere la polvere dalla superficie dello schermo e dal rivestimento, utilizzare un panno morbido e procedere con delicatezza. Se la polvere persiste, utilizzare un panno morbido leggermente inumidito con una soluzione detergente neutra diluita.
- Non spruzzare acqua o detergente direttamente sul televisore. Potrebbe gocciolare verso la parte inferiore dello schermo o altre parti esterne entrando nel televisore e causando danni al funzionamento.



- Non utilizzare spugnette abrasive, detersivi alcalini o acidi, polveri abrasive o solventi volatili quali alcool, benzene, diluenti o insetticidi. L'uso di tali materiali o il contatto prolungato con gomma o materiali vinilici potrebbero danneggiare la superficie dello schermo e il materiale di rivestimento del televisore.
- Si consiglia di passare di tanto in tanto l'aspirapolvere sulle aperture

di ventilazione per garantire una ventilazione adeguata.

- Per regolare l'angolazione del televisore, spostarlo lentamente in modo da evitare che muovendolo scivoli dalla base.

## Apparecchiature opzionali

- Mantenere i componenti opzionali o eventuali apparecchiature che emettono radiazioni elettromagnetiche lontano dal televisore. In caso contrario, si potranno verificare distorsioni dell'immagine e/o disturbi dell'audio.
- Il presente apparecchio è stato testato ed è risultato conforme ai limiti imposti dalla Direttiva EMC utilizzando un cavo del segnale di collegamento di lunghezza inferiore a 3 metri.

## (Precauzione per l'uso del telecomando)

### Note

- Inserire le batterie rispettando la corretta polarità.
- Non utilizzare tipi diversi di batterie insieme o combinare batterie usate e nuove.
- Nel rispetto dell'ambiente, depositare le batterie scariche negli appositi contenitori adibiti alla raccolta differenziata. Alcune regioni potrebbero avere normative particolari per lo smaltimento delle batterie. Consultare le autorità locali.
- Maneggiare il telecomando con cura, evitando di lasciarlo cadere, calpestarlo o rovesciarlo sopra liquidi di alcun tipo.
- Non posizionare il telecomando in prossimità di fonti di calore, né in luoghi direttamente esposti alla luce solare o in stanze umide.

## Funzione Wireless dell'unità

- Non utilizzare l'unità in prossimità di apparecchiature medicali (pacemaker e simili), in quanto potrebbe provocare anomalie di funzionamento a tali dispositivi.
- Anche se questa unità trasmette/riceve segnali codificati, fare attenzione alle intercettazioni non autorizzate. Si declina ogni responsabilità per gli eventuali inconvenienti che dovessero verificarsi.

IT

## Smaltimento del televisore



**Trattamento del dispositivo elettronico a fine vita (applicabile in tutti i paesi**

**dell'Unione Europea e in altri paesi europei con sistema di raccolta differenziata)**

Questo simbolo sul prodotto o sulla confezione indica che il prodotto non deve essere considerato come un normale rifiuto domestico, ma deve invece essere consegnato ad un punto di raccolta appropriato per il riciclo di apparecchi elettrici ed elettronici. Assicurandovi che questo prodotto sia smaltito correttamente, voi contribuirete a prevenire potenziali conseguenze negative per l'ambiente e per la salute che potrebbero altrimenti essere causate dal suo smaltimento inadeguato. Il riciclaggio dei materiali aiuta a conservare le risorse naturali. Per informazioni più dettagliate circa il riciclaggio di questo prodotto, potete contattare l'ufficio comunale, il servizio locale di smaltimento rifiuti oppure il negozio dove l'avete acquistato.

In caso di smaltimento abusivo di apparecchiature elettriche e/o elettroniche potrebbero essere applicate le sanzioni previste dalla normativa applicabile (valido solo per l'Italia).



**Trattamento delle pile esauste (applicabile in tutti i paesi dell'Unione Europea e in altri**

**paesi Europei con sistema di raccolta differenziata)**

Questo simbolo sul prodotto o sulla confezione indica che la pila non deve essere considerata un normale rifiuto domestico. Su alcuni tipi di pile questo simbolo potrebbe essere utilizzato in combinazione con un simbolo chimico. I simboli chimici del mercurio (Hg) o del piombo (Pb) sono aggiunti, se la batteria contiene più dello 0,0005% di mercurio o dello 0,004% di piombo. Assicurandovi che le pile siano smaltite correttamente, contribuirete a prevenire potenziali conseguenze negative per l'ambiente e per la salute che potrebbero altrimenti essere causate dal loro inadeguato smaltimento. Il riciclaggio dei materiali aiuta a conservare le risorse naturali. In caso di prodotti che per motivi di sicurezza, prestazione o protezione dei dati richiedano un collegamento fisso ad una pila interna, la stessa dovrà essere sostituita solo da personale di assistenza qualificato. Consegnare il prodotto a fine vita al punto di raccolta idoneo allo smaltimento di apparecchiature elettriche ed elettroniche; questo assicura che anche la pila al suo interno venga trattata correttamente. Per le altre pile consultate la sezione relativa alla rimozione sicura delle pile. Conferire le pile esauste presso i punti di raccolta indicati per il riciclo. Per informazioni più dettagliate circa lo smaltimento della pila esausta o del prodotto, potete contattare il Comune, il servizio locale di smaltimento rifiuti oppure il negozio dove l'avete acquistato.

## DICHIARAZIONE DI CONFORMITA' IN BASE ALL'ARTICOLO 2 PARAGRAFO B DEL D.M. 26.03.1992

Si dichiara che questi modelli sono stati assemblati nella Comunità Economica Europea nel rispetto delle disposizioni di cui al D.M. 26.03.92 ed in particolare sono conformi alle prescrizioni dell'articolo 1 dello stesso D.M.



# Diagrammi a blocchi

Per i modelli KDL-55/46/40/32HX75x

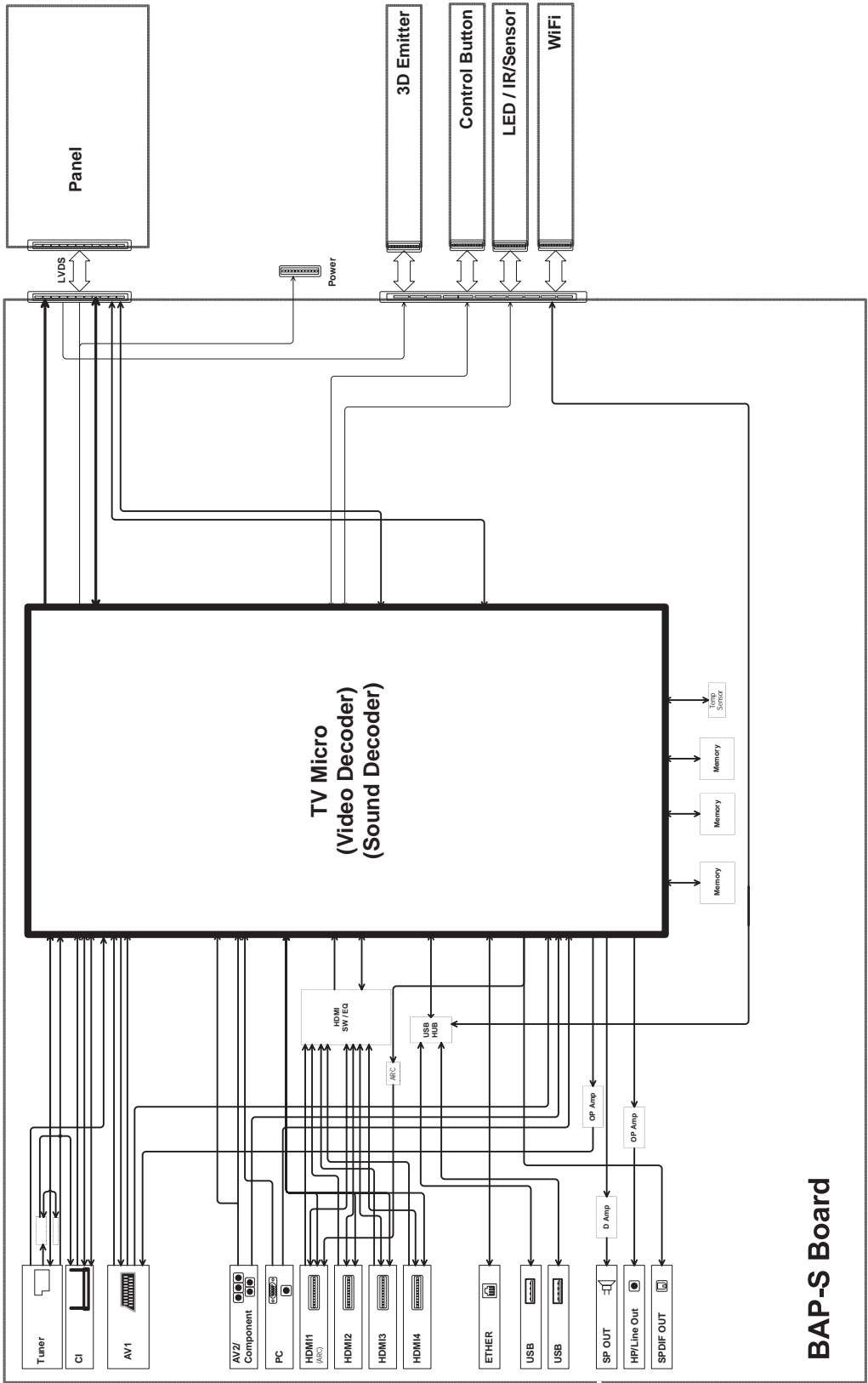

**BAP-S Board**

IT

Diagrammi a blocchi  
 Per i modelli KDL-46/40/32EX65x

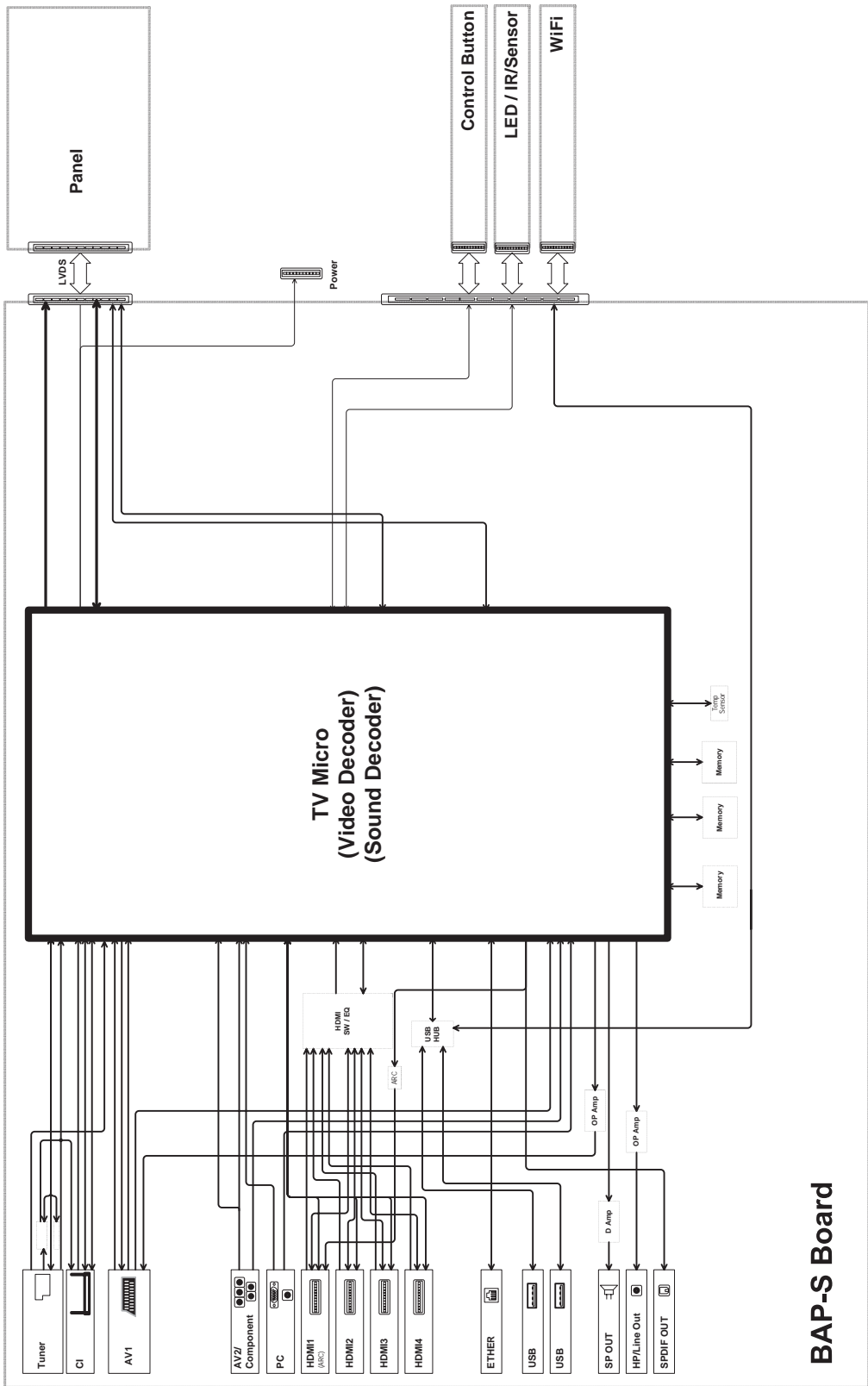

Diagrammi a blocchi  
 Per i modelli KDL-26/22EX55x

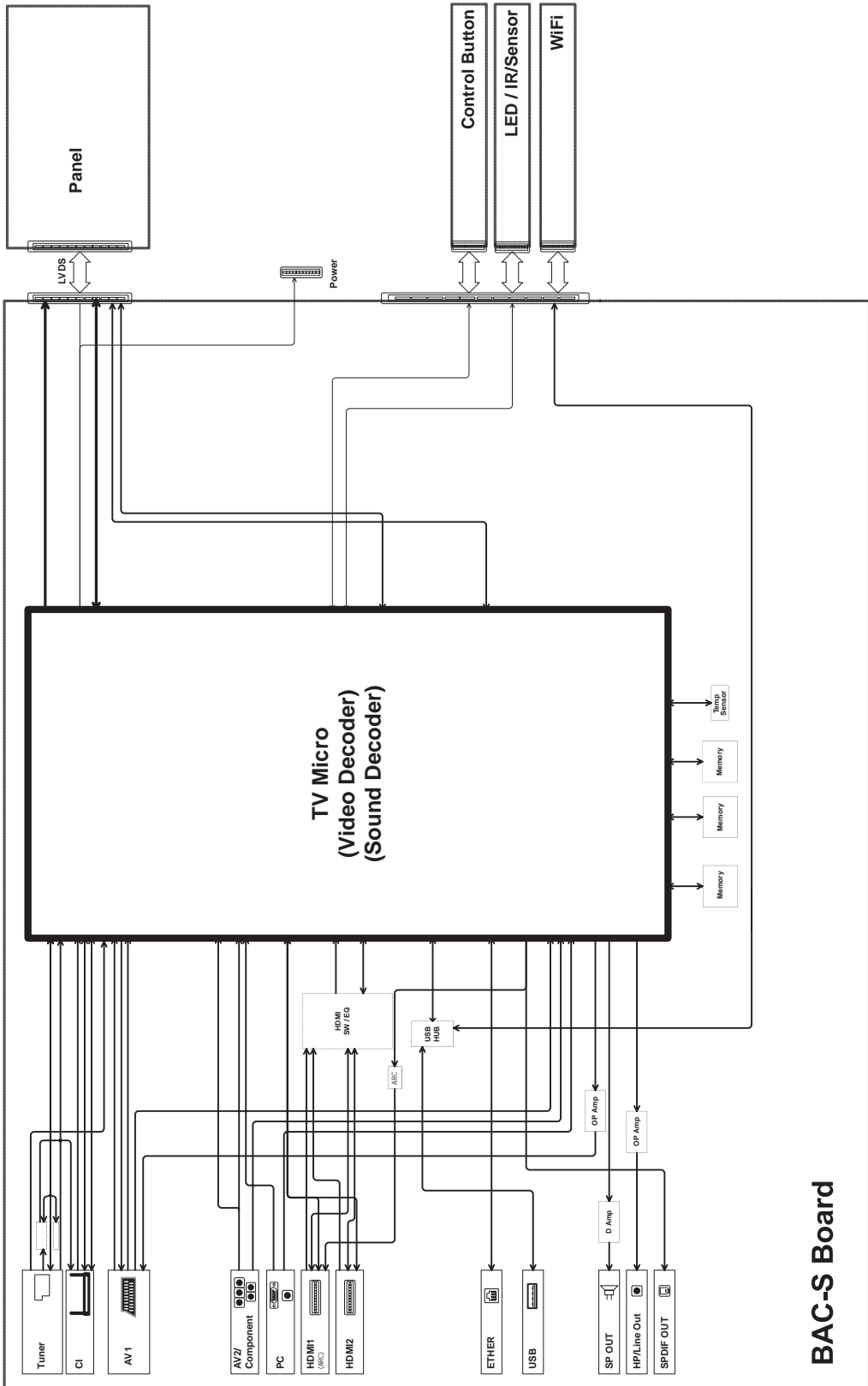

**BAC-S Board**

IT



Pour obtenir les informations utiles concernant les produits Sony

Información de utilidad para productos Sony

Voor nuttige informatie over Sony producten

Für hilfreiche Informationen zu Sony Produkten

Para informação útil sobre os produtos Sony

Per informazioni utili sui prodotti Sony

<http://www.sony-europe.com/myproduct/>



4411984231

<http://www.sony.net/>

4-411-984-23(1)

© 2012 Sony Corporation