

LCD Digital Colour TV

Mode d'emploi FR

Manual de instrucciones ES

Gebruiksaanwijzing NL

Bedienungsanleitung DE

Manual de Instruções PT

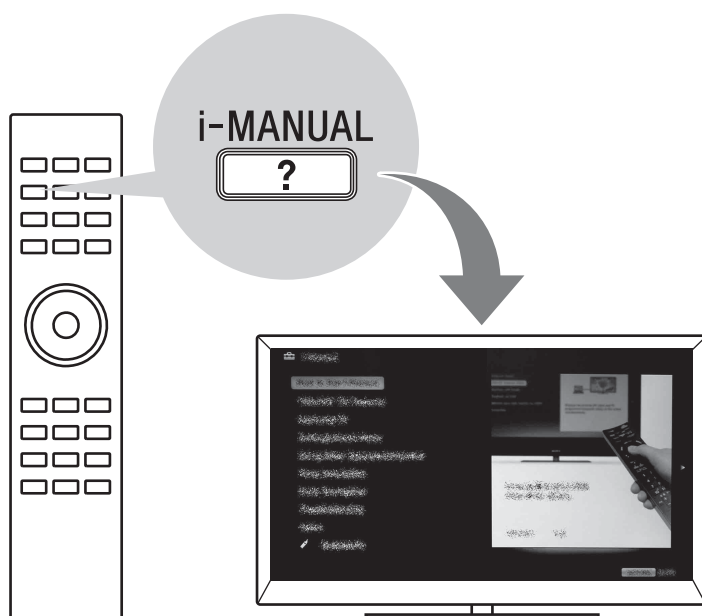

BRAVIA

Introduction

Sony vous remercie d'avoir choisi ce téléviseur. Avant de l'utiliser, nous vous invitons à lire attentivement ce manuel et à le conserver pour vous y référer ultérieurement.

Le fabricant de ce produit est Sony Corporation, 1-7-1 Konan Minato-ku Tokyo, 108-0075 Japon. Le représentant autorisé pour les questions de compatibilité électromagnétique (EMC) et la sécurité des produits est Sony Deutschland GmbH, Hedelfinger Strasse 61, 70327 Stuttgart, Allemagne. Pour toute question relative au SAV ou à la garantie, merci de bien vouloir vous référer aux coordonnées contenues dans les documents relatifs au SAV ou la garantie.

Notes sur la fonction TV numérique

- Les fonctions du Téléviseur numérique (DVB) ne sont opérationnelles que dans les pays ou les zones assurant la diffusion des signaux numériques terrestres DVB-T (MPEG-2 et H.264/MPEG-4 AVC) ou dans les pays ou les zones couverts par un service de diffusion par câble DVB-C (MPEG-2 et H.264/MPEG-4 AVC) compatible. Vérifiez auprès de votre revendeur local que votre zone de résidence permet la réception du signal DVB-T ou renseignez-vous auprès de votre câblo-opérateur pour être sûr de la compatibilité du service DVB-C avec ce téléviseur.
- Il est possible que celui-ci vous facture des frais supplémentaires pour ce service et qu'il vous faille accepter ses conditions générales pour cette prestation.
- Ce téléviseur est conforme aux spécifications DVB-T et DVB-C mais sa compatibilité avec les futurs programmes numériques terrestres DVB-T et par le câble DVB-C ne peut en aucun cas être garantie.
- Certaines fonctions du téléviseur numérique peuvent ne pas être disponibles dans tous les pays/régions et le service câblé DVB-C peut ne pas s'avérer totalement opérationnel avec certains opérateurs.

Pour une liste des câblo-opérateurs compatibles, consulter le site d'assistance Internet :

<http://support.sony-europe.com/TV/DVBC/>



- Dans le nom du modèle du téléviseur, « x » correspond au numéro associé à la ligne, à la couleur ou au standard de télévision.
- Les instructions relatives à l'installation du support de fixation murale sont incluses dans ce mode d'emploi.

- Les illustrations utilisées dans le présent manuel peuvent varier selon le modèle de votre téléviseur.
- Sauf notification contraire, les illustrations de la télécommande utilisées dans le présent mode d'emploi représentent la RM-ED044.
- Avant d'utiliser le téléviseur, lisez attentivement la section « Consignes de sécurité » (page 34). Conservez ce manuel pour toute référence ultérieure.

Informations sur les marques commerciales

DVB est une marque déposée du projet DVB.

HDMI, le logo HDMI et High-Definition Multimedia Interface sont des marques commerciales ou marques déposées de HDMI Licensing, LLC aux Etats-Unis et dans d'autres pays.

DLNA®, le logo DLNA et DLNA CERTIFIED® sont des marques, des marques de service ou des marques de certification de Digital Living Network Alliance.

DivX® est une technologie de compression de fichier vidéo développée par DivX, Inc.

DivX®, DivX Certified® et les logos associés sont des marques déposées de DivX, Inc. et sont utilisés sous licence.

À PROPOS DE LA VIDÉO DIVX : DivX® est un format vidéo numérique créé par DivX, Inc. Ceci est un appareil DivX Certified officiel qui lit les vidéos DivX. Rendez-vous sur www.divx.com pour plus d'informations et pour télécharger des outils logiciels permettant de convertir vos fichiers en vidéos DivX.

À PROPOS DE LA VIDÉO À LA DEMANDE DIVX : Cet appareil DivX Certified® doit être enregistré afin de lire les vidéos à la demande (VOD) DivX. Pour générer le code d'enregistrement, consultez la section VOD DivX dans le menu de configuration de l'appareil. Rendez-vous ensuite sur vod.divx.com avec ce code pour procéder à l'enregistrement et en savoir plus sur la VOD DivX.

Fabriqué sous licence de Dolby Laboratories. Dolby et le symbole à double D sont des marques de Dolby Laboratories.

« BRAVIA » et BRAVIA sont des marques de Sony Corporation.

TrackID est une marque ou une marque déposée de Sony Ericsson Mobile Communications AB.

La technologie de reconnaissance des données audio/vidéo et les données associées sont fournies par Gracenote®. Gracenote constitue la norme de l'industrie en matière de technologie de reconnaissance musicale et de fourniture de contenus connexes. Pour plus de détails, visitez www.gracenote.com. Les données sur CD, DVD ou/et Blu-ray Disc et les données associées aux morceaux de musique et aux clips vidéo sont fournies par Gracenote, Inc.,

Copyright © 2000 - Date actuelle Gracenote. Logiciels Gracenote, Copyright © 2000 - Date actuelle Gracenote. Ce produit et ce service sont protégés par un ou plusieurs brevets appartenant à Gracenote. Pour obtenir une liste non exhaustive des brevets Gracenote en vigueur, visitez le site Web de Gracenote. Les noms Gracenote, CDDDB, MusicID, MediaVOCS, le logo Gracenote, le graphisme Gracenote, la mention « Powered by Gracenote » sont des marques ou des marques déposées de Gracenote aux Etats-Unis et/ou dans d'autres pays.

Java et tous les logos et marques Java sont des marques ou des marques déposées d'Oracle et/ou de ses filiales. Les autres noms peuvent être des marques de leurs propriétaires respectifs.



Pour KDL-55/46/40/
32EX721, KDL-46/40/
32EX724, KDL-26EX321,
KDL-26/24/22EX320:

Avis relatif au signal sans fil

1. Par la présente, Sony, déclare que cet appareil est conforme aux exigences essentielles et autres prescriptions pertinentes de la Directive 1999/5/CE.

Pour obtenir la déclaration de conformité (DoC) à la Directive R&TTE, rendez-vous à l'adresse URL suivante.



2. Avis aux clients : les informations suivantes s'appliquent uniquement aux appareils vendus dans les pays qui appliquent les directives de l'UE.

Le système de télévision sans fil peut être utilisé dans les pays suivants :

Autriche, Belgique, Bulgarie, Chypre, République tchèque, Danemark, Estonie, Finlande, France, Allemagne, Grèce, Hongrie, Islande, Irlande, Italie, Lettonie, Liechtenstein, Lituanie, Luxembourg, Malte, Pays-Bas, Norvège, Pologne, Portugal, République slovaque, Roumanie, Slovaquie, Espagne, Suède, Suisse, Turquie et Royaume-Uni.

Cet appareil peut être utilisé dans d'autres pays non européens.

Système de télévision sans fil - Informations relatives à la réglementation

Pour les clients en Italie

- par rapport à l'utilisation privée, par le Décret législatif du 1.8.2003, no. 259 (« Code des communications électroniques »). En particulier, l'Article 104 indique les conditions dans lesquelles une autorisation générale doit être préalablement obtenue et l'Article 105 précise les conditions dans lesquelles l'utilisation libre est autorisée ;
- par rapport à la fourniture au public de l'accès RLAN aux services et réseaux de télécommunications, (notamment le système de télévision sans fil) par le Décret ministériel du 28.5.2003, tel qu'amendé et l'Article 25 (autorisation générale pour les services et réseaux de communications électroniques) du Code des communications électroniques.

Pour les clients en Norvège

L'utilisation de cet équipement radio n'est pas autorisée dans la zone géographique située dans un rayon de 20 km autour du centre de Ny-Ålesund, Svalbard.

Pour les clients à Chypre

L'utilisateur final doit enregistrer les dispositifs RLAN (ou WAS ou Wi-Fi) auprès du Département des communications électroniques (P.I. 365/2008 et P.I. 267/2007).

P.I. 365/2008 désigne le Règlement des communications radio (Catégories de stations soumises à une autorisation générale et à un enregistrement) de 2008.

P.I. 267/2007 désigne l'Autorisation générale d'utilisation des radiofréquences par les réseaux locaux radio et les systèmes d'accès sans fil, y compris les réseaux locaux radio (WAS/RLAN).

Pour les clients en France

La fonction WLAN (Wi-Fi) de ce téléviseur couleurs numérique LCD doit être exclusivement utilisée à l'intérieur des bâtiments. Toute utilisation de la fonction WLAN (Wi-Fi) de ce téléviseur couleurs numérique LCD à l'extérieur des bâtiments est interdite sur le territoire français. Veuillez à ce que la fonction WLAN (Wi-Fi) de ce téléviseur couleurs numérique LCD soit désactivée avant toute utilisation à l'extérieur des bâtiments. (Décision de l'ART 2002-1009 amendée par la Décision de l'ART 03-908 relative à la limitation de l'utilisation des hautes fréquences.)

Emplacement de l'étiquette d'identification

Les étiquettes reprenant le numéro de modèle, la date de production (mois/année) et les caractéristiques nominales de l'alimentation (selon les normes de sécurité en vigueur) se trouvent à l'arrière du téléviseur.

Précautions

Regarder la télévision

- Certaines personnes peuvent ressentir une gêne (comme des troubles de la vue, de la fatigue ou des nausées) lorsqu'elles regardent une vidéo en 3D ou lorsqu'elles jouent à des jeux 3D stéréoscopiques. Sony recommande à tous les téléspectateurs de faire des pauses régulières lorsqu'ils regardent une vidéo en 3D ou lorsqu'ils jouent à des jeux 3D stéréoscopiques. La durée et la fréquence des pauses varient en fonction des personnes. À vous de décider ce qui vous convient le mieux. Si vous ressentez la moindre gêne, il vous est conseillé d'arrêter de regarder la vidéo en 3D ou d'arrêter de jouer aux jeux 3D stéréoscopiques jusqu'à ce que la gêne disparaisse. Consultez un docteur si vous le jugez nécessaire. Il est également conseillé de relire (i) le manuel d'instructions de tous les périphériques utilisés avec la télévision et (ii) de consulter notre site Internet (<http://www.sony-europe.com/myproduct>) pour avoir les dernières informations. La vue des jeunes enfants (particulièrement ceux qui ont moins de six ans) est encore en plein développement. Consultez votre docteur (comme un pédiatre ou un ophtalmologue) avant d'autoriser les jeunes enfants à regarder une vidéo en 3D ou à jouer à des jeux 3D stéréoscopiques. Les adultes doivent surveiller les jeunes enfants pour vérifier qu'ils suivent bien les recommandations données ci-dessus.
- N'utilisez pas, ne rangez pas et ne laissez pas les lunettes 3D ou la batterie près du feu ou dans des endroits où la température est élevée, notamment sous les rayons directs du soleil ou dans un véhicule en plein soleil.
- Veuillez noter que lorsque le simulateur 3D est activé, l'image est modifiée par rapport à l'originale en raison de la conversion assurée par la télévision.
- Regarder la télévision dans une pièce modérément éclairée ou peu éclairée ou pendant une période prolongée soumet vos yeux à un effort.
- Si vous utilisez un casque, réglez le volume de façon à éviter un niveau sonore excessif qui pourrait altérer votre capacité auditive.

Ecran LCD

- Bien que l'écran LCD soit fabriqué avec une technologie de haute précision et soit doté d'une définition de pixels effectifs de 99,99 % ou supérieure, il est possible que quelques points noirs ou points lumineux (rouges, bleus ou verts) apparaissent constamment sur l'écran. Ce phénomène est inhérent à la structure de l'écran LCD et n'indique pas un dysfonctionnement.
- N'appuyez pas sur le filtre avant, ne l'érafliez pas et ne placez pas d'objets sur ce téléviseur. L'image pourrait être instable ou l'écran LCD être endommagé.

- Si ce téléviseur est utilisé dans un environnement froid, l'image peut apparaître sale ou sombre. Ce n'est pas le signe d'un dysfonctionnement. Ce phénomène disparaît au fur et à mesure que la température augmente.
- Une image rémanente peut apparaître lorsque des images fixes sont affichées en continu. Elle peut disparaître au bout d'un certain temps.
- L'écran et le boîtier se réchauffent lorsque le téléviseur est en cours d'utilisation. Ceci n'a rien d'anormal.
- L'écran LCD contient une petite quantité de cristaux liquides. Certains tubes fluorescents utilisés dans ce téléviseur contiennent également du mercure. Respectez les réglementations locales en vigueur concernant la mise au rebut de cet équipement.

Traitement et nettoyage du boîtier et de la surface de l'écran du téléviseur

Assurez-vous que le cordon d'alimentation secteur relié au téléviseur est débranché de la prise de courant avant d'entreprendre toute opération de nettoyage.

Pour éviter toute dégradation du matériau ou du revêtement de l'écran, respectez les précautions suivantes.

- Pour ôter la poussière du boîtier ou de la surface de l'écran, frottez délicatement avec un linge doux. En cas de saleté tenace, frottez avec un linge doux légèrement imprégné d'une solution à base de détergent doux dilué.
- Ne pas vaporiser d'eau ni de détergent directement sur le téléviseur. Le liquide pourrait couler au bas de l'écran ou sur les parties extérieures et provoquer des dysfonctionnements.
- N'utilisez jamais d'éponge abrasive, de produit de nettoyage alcalin/acide, de poudre à récurer ou de solvant volatil, qu'il s'agisse d'alcool, d'essence, de diluant ou d'insecticide. L'utilisation de ces produits ou tout contact prolongé avec des matériaux en caoutchouc ou en vinyle peut endommager la surface de l'écran et le matériau du boîtier.
- Le nettoyage régulier des ouvertures de ventilation est recommandé pour assurer une ventilation correcte.
- Si l'angle du téléviseur doit être réglé, déplacez lentement ce dernier pour éviter qu'il ne se désolidarise et tombe de son pied.

Appareils optionnels

- Eloignez le téléviseur de tout appareil ou équipement optionnel émettant des rayonnements électromagnétiques. Sinon, cela pourrait entraîner une déformation de l'image et/ou un bruit.
- Cet appareil a été testé et déclaré conforme aux limites de la Directive CEM lors de l'utilisation d'un câble de signal de liaison dont la longueur ne dépasse pas 3 mètres.

(Précautions relatives à la manipulation de la télécommande)

Remarques

- Respectez les polarités lors de l'insertion de piles.
- Ne mélangez pas des piles de types différents, ni des piles usagées avec des piles neuves.
- Respectez l'environnement lorsque vous jetez les piles. L'élimination des piles peut être réglementée dans certaines régions. Consultez les autorités locales.
- Manipulez la télécommande avec soin. Ne la laissez pas tomber, ne la piétinez pas et ne renversez aucun liquide sur celle-ci.
- Ne placez pas la télécommande à proximité d'une source de chaleur, dans un endroit exposé à la lumière directe du soleil ou dans une pièce humide.

Fonction sans fil de l'appareil

- N'utilisez pas cet appareil à proximité d'un équipement médical (stimulateur cardiaque, par exemple), car cela pourrait altérer le bon fonctionnement de ce dernier.
- Même si cet appareil émet/reçoit des signaux brouillés, soyez attentif aux éventuelles interceptions non autorisées. Nous ne pouvons être tenus responsables de tout problème que cela pourrait entraîner.

Mise au rebut du téléviseur



Traitement des appareils électriques et électroniques en fin de vie
(Applicable dans

les pays de l'Union Européenne et aux autres pays européens disposant de systèmes de collecte sélective)

Ce symbole, apposé sur le produit ou sur son emballage, indique que ce produit ne doit pas être traité avec les déchets ménagers. Il doit être remis à un point de collecte approprié pour le recyclage des équipements électriques et électroniques. En s'assurant que ce produit est bien mis au rebut de manière appropriée, vous aiderez à prévenir les conséquences négatives potentielles pour l'environnement et la santé humaine. Le recyclage des matériaux aidera à préserver les ressources naturelles. Pour des informations détaillées sur le recyclage de ce produit, veuillez contacter le service municipal local, le service chargé du traitement des déchets ménagers ou le magasin où vous avez acheté le produit.



Elimination des piles et accumulateurs usagés
(Applicable dans

les pays de l'Union Européenne et aux autres pays européens disposant de systèmes de collecte sélective)

Ce symbole, apposé sur les piles et accumulateurs ou sur les emballages, indique que les piles et accumulateurs fournis avec ce produit ne doivent pas être traités comme de simples déchets ménagers. Sur certains types de piles, ce symbole apparaît parfois combiné avec un symbole chimique. Les symboles pour le mercure (Hg) ou le plomb (Pb) sont rajoutés lorsque ces piles contiennent plus de 0,0005% de mercure ou 0,004% de plomb. En vous assurant que ces piles et accumulateurs sont mis au rebut de façon appropriée, vous participez activement à la prévention des conséquences négatives que leur mauvais traitement pourrait provoquer sur l'environnement et sur la santé humaine. Le recyclage des matériaux contribue par ailleurs à la préservation des ressources naturelles. Pour les produits qui pour des raisons de sécurité, de performance ou d'intégrité de données nécessitent une connexion permanente à une pile ou à un accumulateur, il conviendra de vous rapprocher d'un service technique qualifié pour effectuer son remplacement. En rapportant votre appareil électrique en fin de vie à un point de collecte approprié vous vous assurez que la pile ou l'accumulateur incorporée sera traitée correctement. Pour tous les autres cas de figure et afin d'enlever les piles ou accumulateurs en toute sécurité de votre appareil, reportez-vous au manuel d'utilisation. Rapportez les piles ou accumulateurs usagés au point de collecte approprié pour le recyclage. Pour toute information complémentaire au sujet du recyclage de ce produit ou des piles et accumulateurs, vous pouvez contacter votre municipalité, votre déchetterie locale ou le point de vente où vous avez acheté ce produit.

Table des matières

Mise en route

Vérification des accessoires.....	8
Insertion des piles dans la télécommande	8
1: Fixation du support de table.....	9
2: Réglage de l'angle de visualisation du téléviseur	10
3: Raccordement d'une antenne/d'un décodeur/d'un graveur (notamment un graveur de DVD)	11
4: Raccordement d'appareils audio/vidéo	11
5: Protection du téléviseur contre les chutes	12
6: Rangement du cordon d'alimentation/Rangement des câbles.....	12
7: Exécution du réglage initial	13

Utilisation du téléviseur BRAVIA

Regarder la télévision	14
Sélection de divers réglages et fonctions (menu d'accueil)	16
Affichage du mode d'emploi (i-Manual).....	18

Réglage réseau

Préparation d'un réseau filaire	20
Préparation d'un LAN sans fil.....	20
Configuration de la connexion Internet	21
Si vous ne parvenez pas à vous connecter à Internet	22
Réglage des paramètres d'affichage du serveur	23

Informations complémentaires

Dépannage.....	24
Spécifications.....	25
Installation des accessoires (Support de fixation murale).....	29
Consignes de sécurité.....	34

Après avoir réglé votre téléviseur BRAVIA et assimilé les opérations de base à l'aide de ce manuel, reportez-vous au manuel intégré (i-Manual) pour plus d'informations sur les particularités de votre téléviseur.

Ce téléviseur possède un manuel intégré (i-Manual).

Pour accéder à l'i-Manual, appuyez sur la touche **i-MANUAL** de la télécommande et sélectionnez une option. Pour plus d'informations, reportez-vous à la page 18 du présent manuel. Le contenu de l'i-Manual peut varier selon le modèle/la région/la zone.

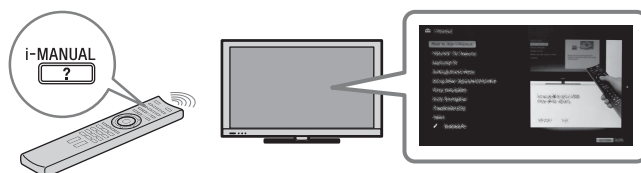

Contenu de l'i-Manual

Comment utiliser l'i-Manual

Fonctions du téléviseur

« BRAVIA »

- Fonction 3D
- Détecteur de présence
- « BRAVIA » Internet Vidéo
- Widgets Internet
- LAN sans fil / Prêt pour LAN sans fil
- « BRAVIA » Sync avec « Cmd pour HDMI »
- TrackID™/Rech. musique/Rech. vidéos
- Enregistrement HDD USB

Regarder la télévision

- Fonction 3D
- Guide électronique prog. numériques
- Favoris
- Format écran
- Mode d'image
- Texte
- Photos/Musique/Vidéos
- Double affichage (PIP)
- Double affichage (P&P)
- NVOD/MF

Réglages/Menu Accueil

- A propos du menu Accueil
- Réglages
- Affichage
- Son
- Paramètres système
- i-Manual
- Réglage Numérique
- Réglage Analogique
- Entrées externes
- Réseau
- Support produit

Utilisation d'un autre appareil/Internet

- Magnétoscope/Lecteur DVD
- Système audio
- Périph. USB (ex. app. photo numérique)
- Cadre Photo
- Appareil HDMI
- Internet/LAN sans fil
- Réseau domestique
- PC

Description des éléments

- Télécommande
- Commandes et témoins du téléviseur
- Bornes

Dépannage

Index

✎ Signets

Vérification des accessoires

Télécommande (1)

Piles AAA (type R3) (2)

Support de table (1)^{*1}

Vis de fixation du support de table

(M5 × 16) (3)

(sauf KDL-26/24/22EX32x)

Vis de fixation du support de table

(M4 × 12) (2)

(KDL-26/24/22EX32x uniquement)

Vis de montage du support de table

(M6 × 14) (4)

(KDL-55/46EX72x, KDL-46EX52x,

KDL-46CX52x uniquement)

Vis de montage du support de table

(M6 × 14) (3)

(KDL-40/37/32EX72x, KDL-40/32EX52x,

KDL-40/32CX52x, KDL-32EX42x

uniquement)

Vis de montage du support de table

(M6 × 14) (2)

(KDL-26EX321 uniquement)

Vis de montage du support de table

(M4 × 12) (2)

(KDL-26/24/22EX320 uniquement)

Clé hexagonale (1)

(sauf KDL-26/24/22EX320)

Mode d'emploi (le présent manuel) et autres documents

^{*1} Pour assembler le support de table, reportez-vous au feuillet fourni avec celui-ci.

Insertion des piles dans la télécommande

► Pour KDL-55/46/40/37/32EX72x

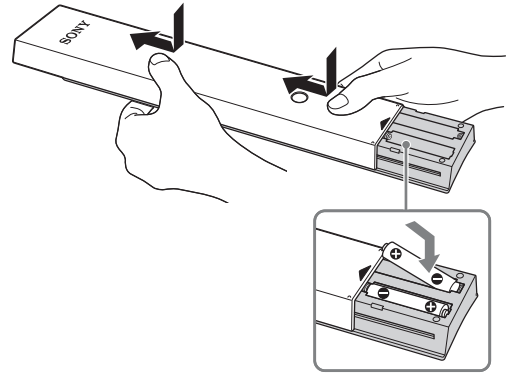

1 Retirez la feuille de protection.

2 Appuyez sur le couvercle et faites-le glisser vers le haut.

► Pour Modèles KDL-46/40/32EX52x, KDL-46/40/32CX52x, KDL-32EX42x, KDL-26/24/22EX32x

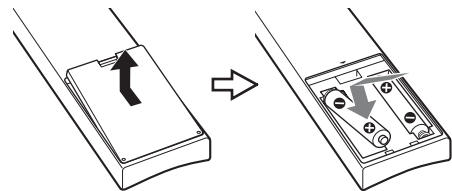

1 Retirez la feuille de protection.

2 Appuyez sur le couvercle et soulevez-le pour l'ouvrir.

1: Fixation du support de table

1 Pour une fixation correcte à certains modèles de téléviseurs, reportez-vous au feuillet fourni avec le support de table.

2 Placez le téléviseur sur le support de table.

► Pour KDL-55/46/40/37/32EX72x, KDL-46/40/32EX52x, KDL-46/40/32CX52x, KDL-32EX42x

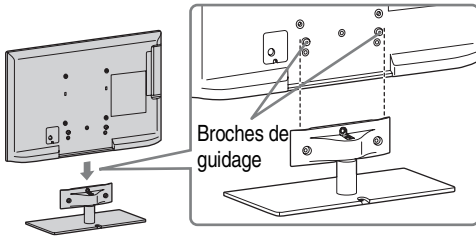

• Alignez le téléviseur à partir du haut et faites-le glisser jusqu'à ce que les broches de guidage ne soient plus visibles.

► Pour KDL-26/24/22EX320

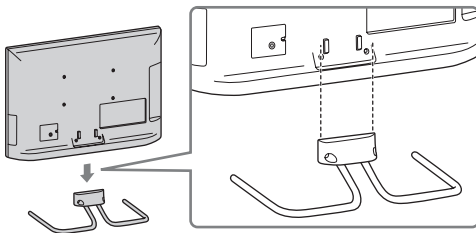

► Pour KDL-26EX321

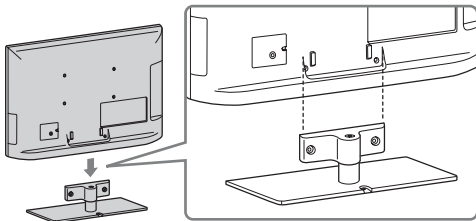

3 Fixez le téléviseur au support de table à l'aide des vis fournies et en respectant les flèches ↑ pour guider les vis dans les trous.

► Pour KDL-55/46/40/37/32EX72x, KDL-46/40/32EX52x, KDL-46/40/32CX52x, KDL-32EX42x

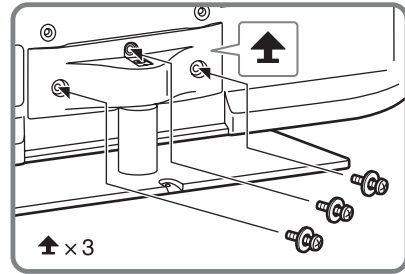

► Pour KDL-26/24/22EX320

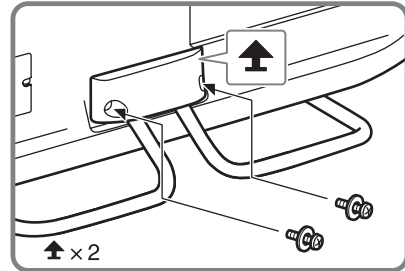

► Pour KDL-26EX321

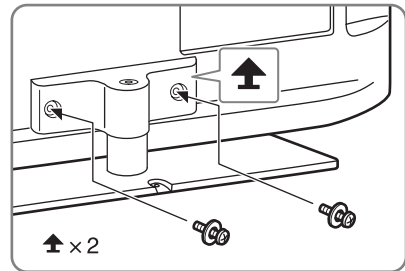

• Si vous utilisez un tournevis électrique, réglez son couple sur 15 kgf-cm {1,5 N-m} environ.

Démontage du support de table du téléviseur

Pour démonter le support de table du téléviseur, retirez les vis ↑ fixées à l'étape 3.



- Aucun motif ne justifie le démontage du support de table du téléviseur, excepté l'installation des accessoires correspondants sur le téléviseur.
- Lorsque vous détachez le support de table du téléviseur, posez l'écran face vers le bas sur une surface de travail stable de dimensions supérieures au téléviseur.
- Pour éviter d'endommager la surface de l'écran LCD, n'oubliez pas de poser un linge doux sur la surface de travail.

- Assurez-vous que le téléviseur est en position verticale avant de le mettre sous tension. Le téléviseur ne doit pas être mis sous tension lorsqu'il repose sur sa dalle LCD, afin de préserver l'uniformité de l'image.

- Pour KDL-55/46/40/37/32EX72x, KDL-46/40/32EX52x, KDL-46/40/32CX52x, KDL-32EX42x

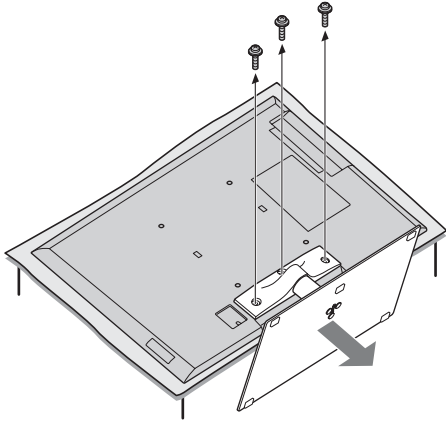

- Pour KDL-26/24/22EX320

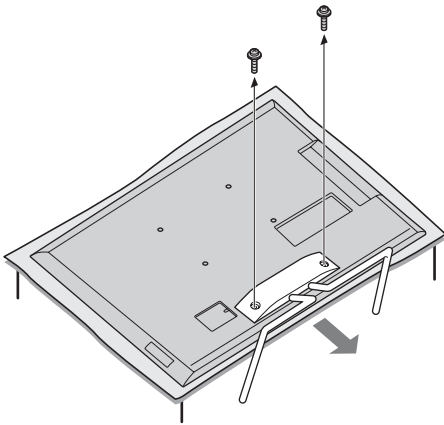

- Pour KDL-26EX321

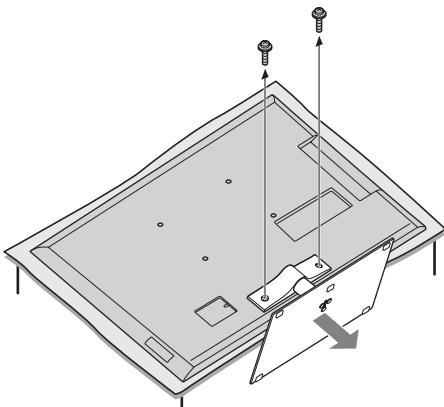

2: Réglage de l'angle de visualisation du téléviseur

Ce téléviseur peut être réglé dans les angles illustrés.

Réglage de l'angle (Pivotement) (sauf KDL-26/24/22EX320)



- Lorsque vous réglez l'angle, tenez le support d'une main pour éviter qu'il glisse ou que le téléviseur se renverse.

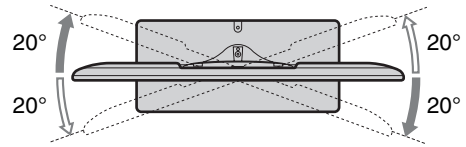

Réglage de l'angle (Inclinaison) (sauf KDL-46/40/32CX52x)



- Lorsque vous réglez l'angle, veillez à ne pas pincer vos doigts entre le téléviseur et le support.

- Pour KDL-55/46/40/37/32EX72x, KDL-46/40/32EX52x, KDL-32EX42x, KDL-26EX321

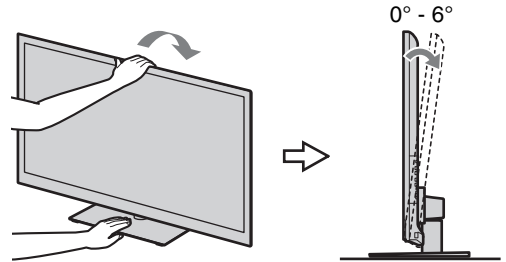

- Pour KDL-26/24/22EX320

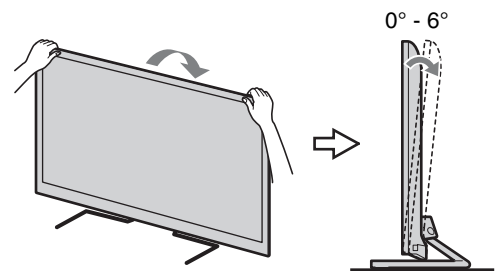



- Vérifiez qu'aucun objet ne se trouve devant le téléviseur.

Capteur IR



Emetteur de synchronisation 3D (KDL-55/46/40/37/32EX72x uniquement)

Détecteur de présence (sauf KDL-46/40/32EX520, KDL-40/32EX523)

- N'exposez pas le détecteur de présence à la lumière directe du soleil ou à une lumière vive, car cela peut entraîner une défaillance.

3: Raccordement d'une antenne/d'un décodeur/d'un graveur (notamment un graveur de DVD)

Raccordement d'un décodeur/graveur (de DVD, par exemple) avec le câble Péritel

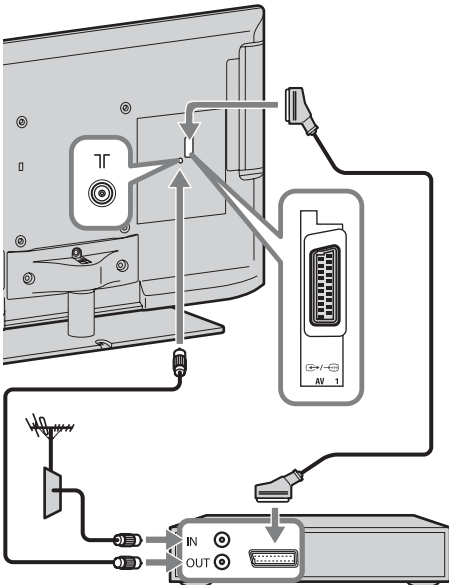

Décodeur/graveur (de DVD, par exemple)



- Un câble Péritel universel à angle droit est recommandé pour ce raccordement.

Raccordement d'un décodeur/graveur (de DVD, par exemple) avec le câble HDMI

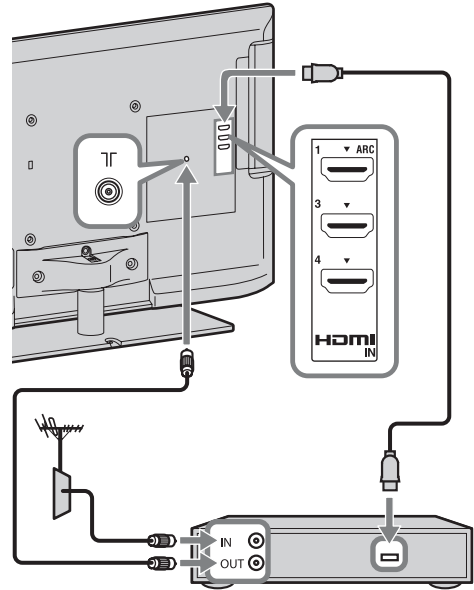

Décodeur/graveur (de DVD, par exemple)

4: Raccordement d'appareils audio/vidéo

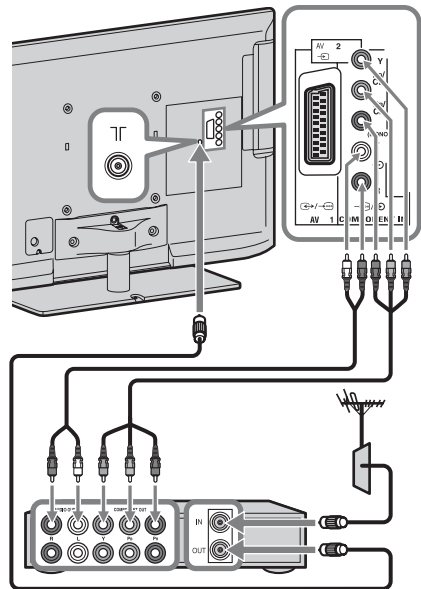

Appareil audio/vidéo

5: Protection du téléviseur contre les chutes

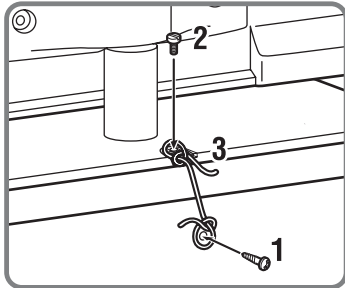
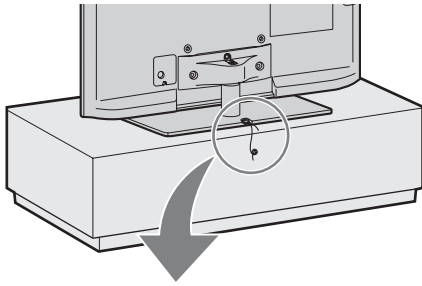

- 1** Fixez une vis à bois (4 mm de diamètre, non fournie) sur le meuble TV.
- 2** Fixez une vis à métaux (M4 × 10, non fournie) dans l'orifice du téléviseur.
- 3** Reliez la vis à bois et la vis à métaux à l'aide d'un lien résistant (non fournie).

6: Rangement du cordon d'alimentation/ Rangement des câbles

► KDL-46/40/32CX52x

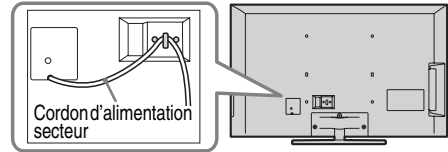

► Sauf KDL-46/40/32CX52x



- Avant de ranger les câbles, retirez le support de câble du couvercle d'alimentation secteur (reportez-vous aux étapes 1 et 2). Réutilisez le support de câble (voir l'étape 3) pour regrouper les autres câbles (voir l'étape 4).
- Ne rangez pas le cordon d'alimentation secteur avec les autres câbles.

KDL-55/46/40/37/32EX72x, KDL-46/40/32EX52x, KDL-32EX42x, KDL-26EX321

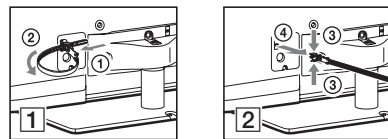

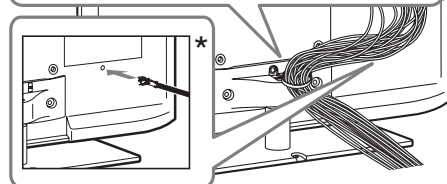
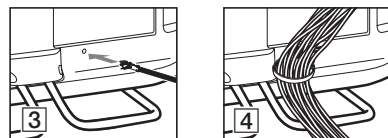
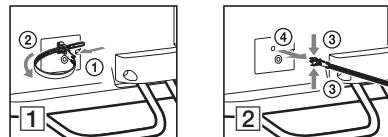

KDL-26/24/22EX320

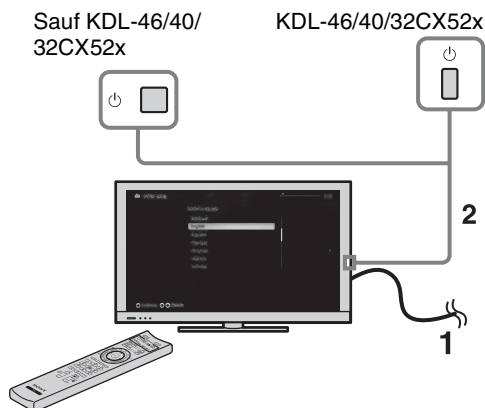

- * En cas d'installation au mur, fixez le support de câble sous les bornes.

7: Exécution du réglage initial



- 1 Raccordez le téléviseur à votre prise secteur.
- 2 Appuyez sur la touche  du téléviseur. Le témoin vert **I** (mise sous tension) s'allume.

La première fois que vous mettez sous tension le téléviseur, le menu Langue apparaît sur l'écran.



- Lorsque vous mettez le téléviseur sous tension pour la première fois, il doit exécuter des opérations internes d'optimisation avant que vous puissiez procéder au réglage initial. Il n'y a ni image, ni son et le témoin du programmeur du panneau avant du téléviseur clignote en orange pendant 40 secondes environ. Ne mettez pas le téléviseur hors tension pendant ce temps. Cette opération a été réalisée en usine pour certains téléviseurs.

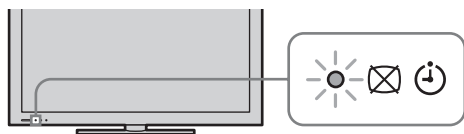

3

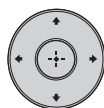

Suivez les instructions affichées à l'écran.







Mémo numérique auto : Quand vous sélectionnez « Câble », nous vous recommandons de sélectionner « Recherche rapide » pour un réglage rapide. Réglez « Fréquence » et « Identification de réseau » selon les informations fournies par votre câblo-opérateur. Si vous ne trouvez aucune chaîne en utilisant « Recherche rapide », essayez « Recherche complète » (même si cela peut prendre un certain temps).



- Il se peut que la fonction « Recherche complète » ne soit pas disponible dans certains pays/certaines régions.

Pour une liste des câblo-opérateurs compatibles, consulter le site d'assistance Internet :
<http://support.sony-europe.com/TV/DVBC/>

Ordre des chaînes : Permet de modifier l'ordre des chaînes analogiques mémorisées dans le téléviseur.

- 1 Appuyez sur / pour sélectionner la chaîne que vous souhaitez déplacer vers un autre numéro, puis appuyez sur .
- 2 Appuyez sur / pour sélectionner le nouveau numéro de la chaîne, puis appuyez sur .



- Vous pouvez aussi régler les chaînes manuellement.

Utilisation du téléviseur BRAVIA

Regarder la télévision

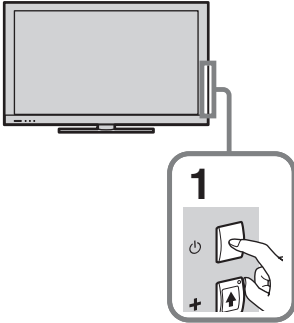

1 Mettez le téléviseur sous tension.

Appuyez sur la touche  du téléviseur pour le mettre sous tension.

2 Sélectionnez un mode.



3 Sélectionnez une chaîne de télévision.

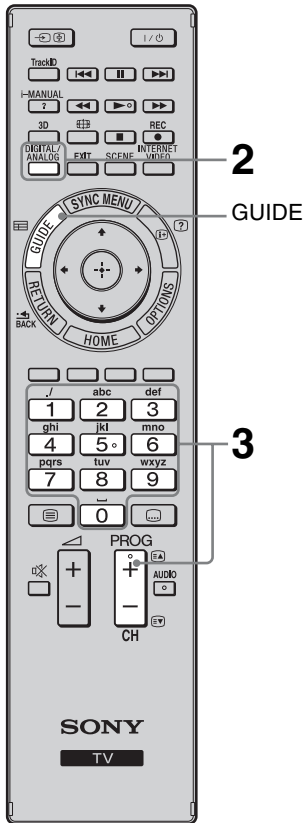

Pour utiliser le Guide électronique des programmes numériques

Appuyez sur **GUIDE** en mode numérique pour afficher le guide des programmes.



Sélectionnez les chaînes numériques à l'aide des touches **0-9**. Pour les chaînes dont le numéro est égal ou supérieur à 10, appuyez ensuite rapidement sur le second chiffre.



- La touche numérique **5** et les touches , **PROG +** et **AUDIO** de la télécommande disposent de points tactiles. Ils vous serviront de référence lors de l'utilisation du téléviseur.

Éléments et commandes de la télécommande

Utilisez la télécommande fournie pour piloter le téléviseur. Vous trouverez ici les procédures de base de l'utilisation de la télécommande. Pour plus d'informations sur toutes les fonctions de la télécommande, appuyez sur **i-MANUAL** et consultez le manuel intégré (i-Manual) (page 18).

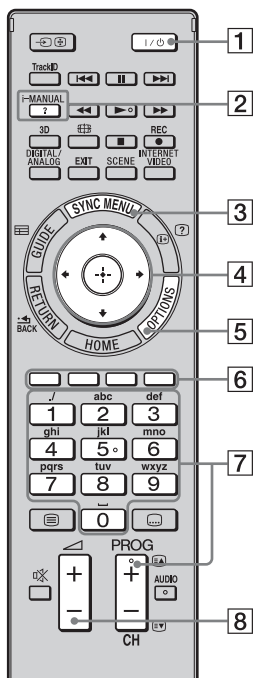

1 I/O

Appuyez pour mettre le téléviseur sous et hors tension à partir du mode veille.

2 i-MANUAL

Affiche le manuel intégré (i-Manual).

3 SYNC MENU

Affiche le menu BRAVIA Sync qui permet de commander l'appareil compatible BRAVIA Sync raccordé au téléviseur.

4 ⬆/⬇/⬅/➡/⬆

Déplacent le curseur à l'écran et valident l'option.

5 OPTIONS

Affiche une liste de fonctions utiles et de raccourcis de menus. Les options de menu varient selon l'entrée et/ou le contenu sélectionné.

6 Touches de couleur

Un guide d'utilisation apparaît à l'écran lorsque vous pouvez utiliser les touches de couleur.

7 PROG/CH +/-/Touches numériques

Sélectionnent les chaînes en mode TV.

8 ▲ +/-

Règle le volume.

Pour KDL-55/46/40/37/32EX72x

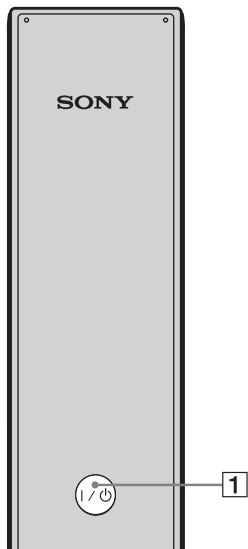

Arrière de la télécommande

Sélection de divers réglages et fonctions (menu d'accueil)

Vous pouvez sélectionner toutes les fonctions à partir du menu d'accueil.
Pour découvrir le contenu du menu d'accueil, reportez-vous à la page 17.

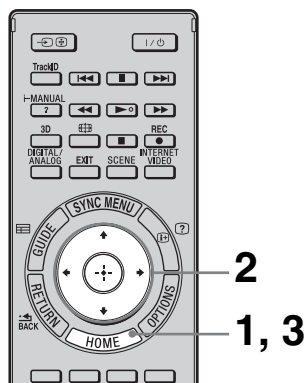

1 Appuyez sur HOME.



2 Appuyez sur $\uparrow/\downarrow/\leftarrow/\rightarrow/\oplus$ pour sélectionner des options.

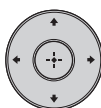

Pour sélectionner des options du menu d'accueil (notamment pour sélectionner « Réglages »)

① Appuyez sur \leftarrow/\rightarrow pour sélectionner « Réglages ».

Le contenu de « Réglages » s'affiche sur la droite.

② Appuyez sur \uparrow/\downarrow pour sélectionner « Affichage ».

③ Appuyez sur \oplus pour ouvrir le menu.

Selon les instructions affichées, appuyez sur $\uparrow/\downarrow/\leftarrow/\rightarrow$ pour sélectionner des options et sur \oplus pour valider.

3 Appuyez sur HOME pour quitter.



Contenu du menu d'accueil

Après avoir appuyé sur la touche **HOME** de la télécommande, les catégories suivantes apparaissent, symbolisées par des icônes. Les catégories disponibles varient selon le modèle du téléviseur, la région, le pays et les conditions de diffusion.

	TV	Vous pouvez sélectionner une liste de chaînes de télévision ou un guide des programmes.
	Médias	Vous pouvez profiter des photos/de la musique/des vidéos stockées sur des périphériques USB ou le réseau domestique.
	Entrées	Vous pouvez sélectionner les appareils raccordés au téléviseur.
	Signets/Récents	Permet d'accéder rapidement aux chaînes de télévision, aux entrées externes ou aux fichiers multimédia que vous utilisez le plus souvent ou que vous avez choisis récemment.
	Réglages	Contient toutes les configurations nécessaires pour personnaliser les réglages du téléviseur.
	Widgets	Permet d'accéder aux Widgets.
	Applications	Vous pouvez utiliser diverses applications telles que « Recherche de musique », le « Navigateur Internet », etc.
	Qriocity	Active l'accès au service en ligne « Qriocity ».
	Contenu Internet	Vous pouvez profiter des services de contenu Internet.
	Recommandations	Recommande des programmes qui peuvent vous intéresser, sur la base de l'historique des programmes que vous avez regardés.
	Enregistrements	Vous pouvez regarder des enregistrements programmés stockés sur un disque dur USB raccordé à l'appareil et sélectionner le contenu que vous souhaitez visionner.

Affichage du mode d'emploi (i-Manual)

Le mode d'emploi est intégré à votre téléviseur BRAVIA et peut être affiché à l'écran. Pour en savoir plus sur les fonctions de votre téléviseur, il vous suffit d'appuyer sur une touche pour accéder à l'i-Manual.

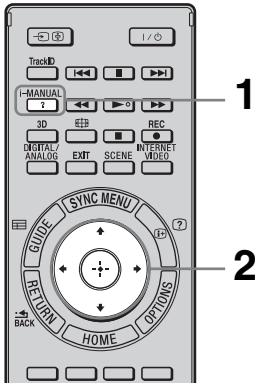

1 Appuyez sur i-MANUAL.



2 Appuyez sur $\uparrow/\downarrow/\leftarrow/\rightarrow/\oplus$ pour sélectionner des options.

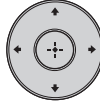

Pour sélectionner des options dans l'i-Manual

- 1 Appuyez sur \uparrow/\downarrow pour sélectionner une option.
Le contenu de l'option, s'affiche sur la droite en tant que deuxième niveau.
- 2 Appuyez sur \rightarrow pour accéder au deuxième niveau.
- 3 Appuyez sur \uparrow/\downarrow pour sélectionner une option du deuxième niveau
Un résumé de l'option est affiché sur la droite.
S'il existe un troisième niveau, répétez cette étape pour afficher le résumé de l'option.
- 4 Appuyez sur \rightarrow pour sélectionner une option.
Le contenu s'affiche.

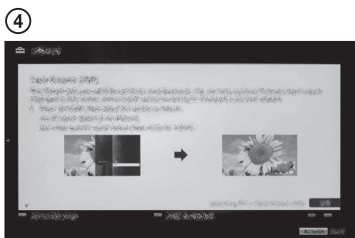
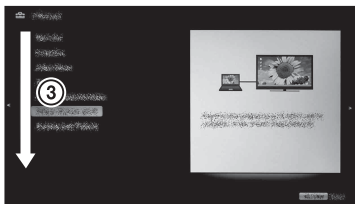
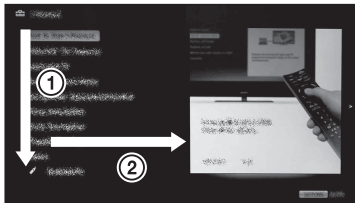

Description de l'écran de l'i-Manual

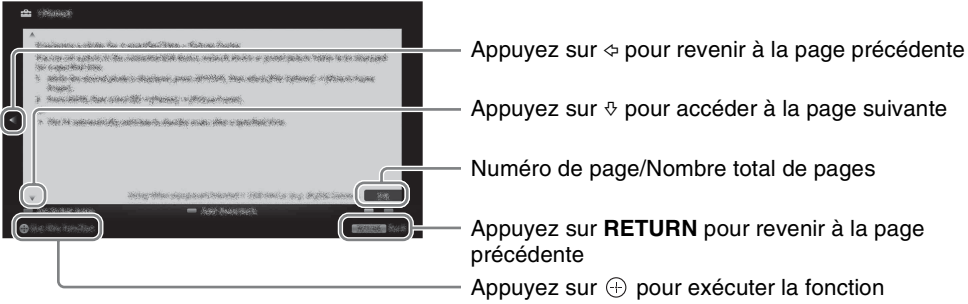

Pour utiliser le signet

L'i-Manual permet de créer des signets. Il est possible d'attribuer des signets à des pages à l'aide des touches de couleur, en suivant les instructions affichées au bas de l'écran. Pour accéder aux signets mémorisés, allez à la première page de l'i-Manual et sélectionnez « Signets ».

Pour mémoriser la dernière page affichée

L'i-Manual mémorise la dernière page affichée. Dans l'écran i-Manual, appuyez sur **i-MANUAL** pour revenir à l'écran du téléviseur. Si vous appuyez de nouveau sur **i-MANUAL**, les dernières informations affichées réapparaissent. Pour afficher la première page de l'i-Manual, revenez à celle-ci en suivant les instructions affichées, ou appuyez sur **HOME** et sélectionnez « Signets » sous « Réglages » dans le menu d'accueil.

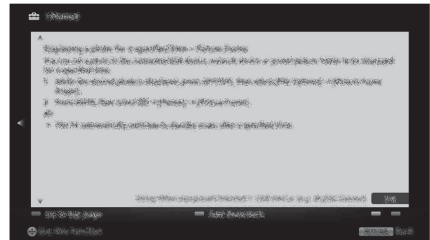

- La mémoire de la dernière page est automatiquement réinitialisée lorsque vous mettez le téléviseur en mode veille.

Réglage réseau

Lorsque vous raccordez ce téléviseur à Internet, vous profitez de nombreuses fonctions : affichage d'une photo indiquant son lieu de prise de vue sur la carte, visionnage des vidéos Internet, etc. Pour plus d'informations sur les fonctions, reportez-vous à l'i-Manual.



- Pour vous connecter à Internet, vous avez besoin d'un contrat souscrit auprès d'un fournisseur de services Internet.

Préparation d'un réseau filaire

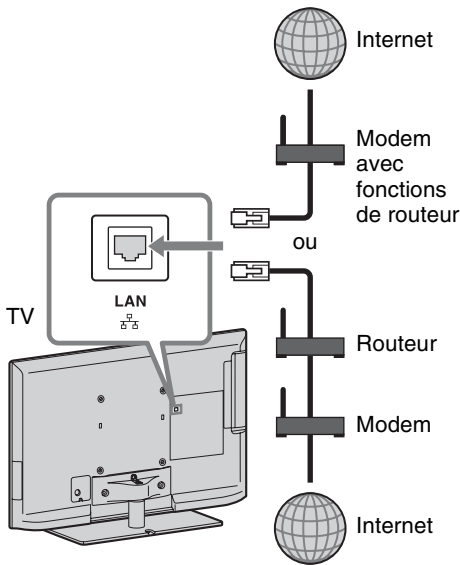

- Pour les connexions LAN, utilisez un câble de catégorie 7 (non fournie).

Préparation d'un LAN sans fil

Prêt pour un LAN sans fil vous permet d'accéder facilement à Internet et à votre réseau domestique à l'aide de l'adaptateur LAN sans fil USB UWA-BR100 (à partir de janvier 2010). En insérant l'adaptateur LAN sans fil USB dans le port USB de votre téléviseur, vous pouvez créer facilement un réseau sans fil. Avant de configurer la fonction LAN sans fil du téléviseur, veillez à configurer un routeur LAN sans fil.

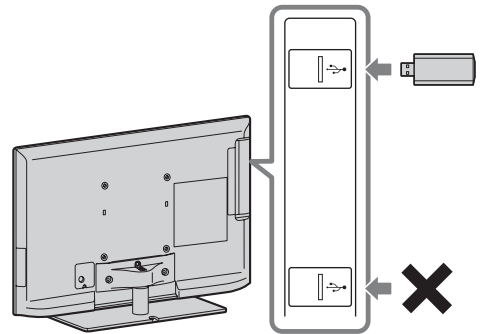

- Selon le modèle du téléviseur, l'adaptateur LAN sans fil USB est disponible en tant qu'accessoire en option.

Configuration de la connexion Internet

En utilisant la fonction réseau, vous pouvez connecter le téléviseur à Internet. La procédure de configuration varie selon le type de réseau et de routeur LAN. N'oubliez pas de configurer un routeur LAN avant la connexion Internet. Vérifiez votre environnement LAN sans fil en vous reportant au tableau suivant.

LAN sans fil

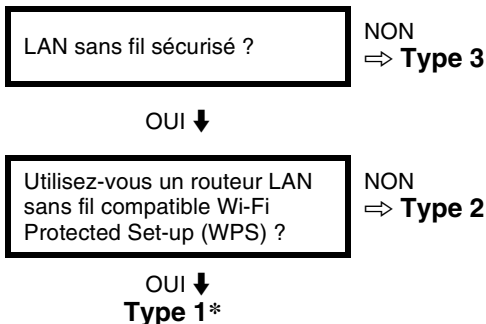

LAN filaire → Type 4

* Le Type 1 est plus facile à configurer si votre routeur possède un bouton de réglage automatique, par exemple Air Station One-Touch Secure System (AOSS). La plupart des routeurs les plus récents possèdent cette fonction. Vérifiez votre routeur.

Type 1 : Suivez la configuration du « Réseau sécurisé avec Wi-Fi Protected Set-up (WPS) ».

Type 2 : Suivez la configuration du « Réseau sécurisé sans Wi-Fi Protected Set-up (WPS) ».

Type 3 : Suivez la configuration du « Réseau non sécurisé avec n'importe quel type de routeur LAN sans fil ».

Type 4 : Suivez la configuration de « Réglage du réseau filaire ».

Type 1 : Réseau sécurisé avec Wi-Fi Protected Set-up (WPS)

La norme WPS facilite considérablement la sécurité d'un réseau domestique sans fil puisqu'il suffit d'appuyer sur la touche WPS du routeur LAN sans fil. Avant de configurer un LAN sans fil, vérifiez la position de la touche WPS sur le routeur ainsi que son mode d'utilisation.

Pour des raisons de sécurité, « WPS (PIN) » fournit un code PIN pour votre routeur. Le code PIN est renouvelé chaque fois que vous appuyez sur « WPS (PIN) ».

- 1** Appuyez sur **HOME**, puis sélectionnez  > « Réseau » > « Réglage réseau ».
- 2** Sélectionnez « Réglage réseau sans fil ».
- 3** Sélectionnez « WPS (bouton-poussoir) » pour la méthode Bouton-poussoir ou « WPS (PIN) » pour la méthode PIN.



- Le nom de la touche WPS peut varier selon le routeur (par exemple, touche AOSS).

- 4** Suivez les instructions affichées dans l'écran de réglage.

Type 2 : Réseau sécurisé sans Wi-Fi Protected Set-up (WPS)

Pour configurer un LAN sans fil, vous avez besoin du SSID (nom du réseau sans fil) et de la clé de sécurité (clé WEP ou WPA). Si vous ne les connaissez pas, reportez-vous au mode d'emploi du routeur.

- 1** Appuyez sur **HOME**, puis sélectionnez  > « Réseau » > « Réglage réseau ».
- 2** Sélectionnez « Réglage réseau sans fil ».
- 3** Sélectionnez « Rechercher », puis sélectionnez un réseau dans la liste des réseaux sans fil trouvés.

4 Suivez les instructions affichées dans l'écran de réglage.



- Si vous utilisez WPS pour le réglage du réseau, les paramètres de sécurité du routeur LAN sans fil s'activent et les équipements précédemment connectés au LAN sans fil de manière non sécurisée sont déconnectés du réseau.

Dans ce cas, activez les paramètres de sécurité de l'équipement déconnecté, puis reconnectez-le. Vous pouvez aussi désactiver les paramètres de sécurité du routeur LAN sans fil, puis connecter l'équipement à un téléviseur, mais dans un état non sécurisé.

Type 3 : Réseau non sécurisé avec n'importe quel type de routeur LAN sans fil

Pour régler un LAN sans fil, SSID (nom de réseau sans fil) est requis.

- 1** Appuyez sur **HOME**, puis sélectionnez  > « Réseau » > « Réglage réseau ».
- 2** Sélectionnez « Réglage réseau sans fil ».
- 3** Sélectionnez « Rechercher », puis sélectionnez un réseau dans la liste des réseaux sans fil trouvés.
- 4** Suivez les instructions affichées dans l'écran de réglage.



- La clé de sécurité (clé WEP ou WPA) n'est pas requise, car vous n'avez pas besoin de sélectionner de méthode de sécurité dans cette procédure.

Type 4 : Réglage du réseau filaire

Si nécessaire, entrez les valeurs respectives pour votre routeur. Les options à régler (notamment l'adresse IP, le masque de sous-réseau, DHCP) peuvent varier selon le routeur ou le fournisseur de services Internet. Pour plus d'informations, reportez-vous aux modes d'emploi reçus du fournisseur de services Internet ou à ceux fournis avec le routeur.

- 1** Appuyez sur **HOME**, puis sélectionnez  > « Réseau » > « Réglage réseau ».
- 2** Sélectionnez « Réglage réseau filaire ».
- 3** Sélectionnez « Auto » pour définir automatiquement l'adresse IP et le serveur proxy, ou « Personnalisé » pour les définir manuellement.
- 4** Suivez les instructions affichées dans l'écran de réglage.

Affichage de l'état du réseau

Vous pouvez vérifier l'état de votre réseau.

- 1** Appuyez sur **HOME**, puis sélectionnez  > « Réseau » > « Réglage réseau ».
- 2** Sélectionnez « Afficher l'état du réseau ».

Si vous ne parvenez pas à vous connecter à Internet

A l'aide des diagnostics, vérifiez les causes possibles de l'échec de la connexion réseau, ainsi que les paramètres.

- 1** Appuyez sur **HOME**, puis sélectionnez  > « Réseau » > « Réglage réseau ».
- 2** Sélectionnez « Afficher l'état du réseau ».
- 3** Sélectionnez « Vérifier la connexion ». Cela peut prendre plusieurs minutes. Vous ne pouvez pas annuler le diagnostic après avoir sélectionné « Vérifier la connexion ».

Réglage des paramètres d'affichage du serveur

Vous pouvez sélectionner les serveurs du réseau domestique à afficher dans le menu d'accueil. Jusqu'à 10 serveurs peuvent être affichés automatiquement dans le menu d'accueil.

- 1 Appuyez sur **HOME**, puis sélectionnez  > « Réseau » > « Réglage du réseau domestique ».
- 2 Sélectionnez « Paramètres d'affich. du serveur ».
- 3 Sélectionnez le serveur à afficher dans le menu d'accueil et réglez les paramètres.

Si vous ne pouvez pas vous connecter à votre réseau domestique

Le téléviseur détecte si le serveur est correctement reconnu lorsque vous ne pouvez pas le connecter à votre réseau domestique. Si les résultats du diagnostic indiquent une défaillance, vérifiez les causes possibles ainsi que les réglages et connexions réseau.

- 1 Appuyez sur **HOME**, puis sélectionnez  > « Réseau » > « Réglage du réseau domestique ».
- 2 Sélectionnez « Diagnostics de serveur ».
Les diagnostics du serveur commencent. Lorsque les diagnostics du serveur sont terminés, la liste des résultats du diagnostic apparaît.



Dépannage

Lorsque le témoin  (veille) clignote, comptez le nombre de clignotements (à intervalle de trois secondes).















Appuyez sur la touche  du téléviseur pour le mettre hors tension, débranchez le cordon d'alimentation secteur et signalez la façon dont le témoin clignote (nombre de clignotements) à votre revendeur ou au Centre de Service Après-Vente Sony.

Lorsque le témoin  (veille) ne clignote pas, vérifiez les éléments des tableaux ci-dessous.

Reportez-vous aussi à la section « Dépannage » de l'i-Manual. Si le problème persiste, confiez votre téléviseur à un technicien qualifié.

Condition	Description/Solution
Absence d'image (écran noir) et de son.	<ul style="list-style-type: none">• Vérifiez le raccordement de l'antenne/câble.• Raccordez le téléviseur au secteur et appuyez sur la touche  du téléviseur.• Si le témoin  (veille) s'allume en rouge, appuyez sur I/.
Quelques petits points noirs et/ou brillants apparaissent à l'écran.	<ul style="list-style-type: none">• L'écran est composé de pixels. La présence de petits points noirs et/ou brillants (pixels) à l'écran n'est pas le signe d'une défaillance.
Certains programmes ne peuvent pas être captés.	<ul style="list-style-type: none">• Vérifiez le raccordement de l'antenne ou de la parabole.
Le téléviseur s'éteint automatiquement (il passe en mode veille).	<ul style="list-style-type: none">• Vérifiez si la fonction « Arrêt programmé » est activée ou vérifiez le réglage « Durée » sous « Marche programmée ».• Vérifiez si la fonction « Mise en veille du téléviseur » est activée.• Vérifiez si la fonction « Détecteur de présence » est activée. Si aucun téléspectateur n'est détecté devant le téléviseur pendant une durée prédéfinie, l'image se désactive automatiquement en laissant uniquement le son du téléviseur activé. Par ailleurs, après 30 minutes en mode Sans image, le téléviseur passe en mode veille.
La télécommande ne fonctionne pas.	<ul style="list-style-type: none">• Remplacez les piles.• Votre téléviseur est peut-être en mode SYNC. Appuyez sur SYNC MENU, sélectionnez « Commande TV », puis sélectionnez « Accueil (Menu) » ou « Options » pour commander le téléviseur.
Le mot de passe du « Verrouillage parental » a été oublié.	<ul style="list-style-type: none">• Saisissez 9999 comme code PIN. (Le code PIN 9999 est toujours accepté.)
La température augmente autour du téléviseur.	<ul style="list-style-type: none">• Si vous utilisez le téléviseur pendant une période prolongée, la température augmente dans la zone qui l'entoure. Si vous le touchez, vous remarquerez peut-être qu'il est chaud.

Spécifications

Norme	
Type d'affichage	Ecran à cristaux liquides
Norme de télévision	Analogique : Selon le pays/région sélectionné : B/G/H, D/K, L, I, M Numérique : DVB-T2 (KDL-55EX723/46EX724/46EX723/46EX524/40EX724/40EX723/40EX524/40EX523/40CX523/32EX724/32EX723/32EX524/32EX523/32EX424/32CX523 uniquement) DVB-T/DVB-C
Norme Couleur/Vidéo	Analogique : PAL, PAL60 (uniquement entrée vidéo), SECAM, NTSC3.58, NTSC4.43 (uniquement entrée vidéo) Numérique : MPEG-2 MP@ML/HL, H.264/MPEG-4 AVC MP/HP@L4
Canaux couverts	Analogique : VHF : E2-E12/UHF : E21-E69/CATV : S1-S20/HYPER : S21-S41 D/K : R1-R12, R21-R69/L : F2-F10, B-Q, F21-F69/I : UHF B21-B69/M : A2-A13, A14-A79 Numérique : VHF/UHF
Sortie son	10 W + 10 W (KDL-55/46/40/37/32EX72x, KDL-46/40/32EX52x, KDL-46/40/32CX52x, KDL-32EX42x) 8 W + 8 W (KDL-26/24/22EX32x)
Prises d'entrée/sortie	
Câble d'antenne	Borne 75 ohms externe pour VHF/UHF
 AV1	Connecteur Péritel à 21 broches (norme CENELEC) comprenant entrée audio et vidéo, entrée RVB et sortie audio et vidéo TV.
 AV2	Entrée vidéo (prise phono)
 COMPONENT IN	Formats pris en charge : 1080p, 1080i, 720p, 576p, 576i, 480p, 480i Entrée audio (prises phono)
HDMI IN1, 2, 3, 4 (sauf KDL-26/24/22EX32x)	Vidéo : 1080/24p/30p, 1080p, 1080i, 720/24p/30p, 720p, 576p, 576i, 480p, 480i Audio : PCM linéaire deux canaux : 32, 44,1 et 48 kHz, 16, 20 et 24 bits, Dolby Digital Entrée audio analogique (mini-prise) (HDMI IN4 uniquement) Entrée PC ARC (Audio Return Channel) (HDMI IN1 uniquement)
HDMI IN1, 2 (KDL-26/24/22EX32x uniquement)	Vidéo : 1080/24p/30p, 1080p, 1080i, 720/24p/30p, 720p, 576p, 576i, 480p, 480i Audio : PCM linéaire deux canaux : 32, 44,1 et 48 kHz, 16, 20 et 24 bits, Dolby Digital Entrée audio analogique (mini-prise) (HDMI IN2 uniquement) Entrée PC ARC (Audio Return Channel) (HDMI IN1 uniquement)
 DIGITAL AUDIO OUT (OPTICAL)	Prise optique numérique (PCM linéaire deux canaux, Dolby Digital)
 AUDIO OUT / 	Sortie audio (prises phono) Prise casque
 PC IN	Entrée PC (Mini D-sub 15 broches)  Entrée audio PC (mini-prise)
 (KDL-26/24/22EX32x uniquement)	Port USB (Enregistrement HDD pris en charge)
 1, 2 (KDL-46/40/32EX520, KDL-40/32EX523 uniquement)	Port USB
 1,  2 (HDD REC) (sauf KDL-46/40/32EX520, KDL-40/32EX523, KDL-26/24/22EX32x)	Port USB, port pour disque dur USB ( 2 uniquement)
	Emplacement CAM (Module pour système à contrôle d'accès)
 LAN	Connecteur 10BASE-T/100BASE-TX (La vitesse de connexion du réseau peut varier en fonction de l'environnement d'exploitation. Le débit et la qualité de la communication 10BASE-T/100BASE-TX ne sont pas garantis pour ce téléviseur.)

Nom du modèle KDL-	55EX72x	46EX72x	46EX52x	46CX52x
Alimentation et autres				
Tension d'alimentation	220 V – 240 V CA, 50 Hz			
Classe d'efficacité énergétique	A	A	A	C
Taille d'écran (mesurée en diagonale)	Environ 138,8 cm/ 55 pouces	Environ 116,8 cm/ 46 pouces	Environ 116,8 cm/ 46 pouces	Environ 116,8 cm/ 46 pouces

Nom du modèle KDL-		55EX72x	46EX72x	46EX52x	46CX52x
Consommation électrique	en mode « Domicile » / « Standard »	113 W	81,0 W	68,0 W	128 W
	en mode « Point de vente » / « Intense »	177 W	133 W	114 W	204 W
Consommation électrique annuelle moyenne*1		165 kWh	118 kWh	99 kWh	187 kWh
Consommation électrique en veille*2		0,25 W (15 W en mode de mise à jour du logiciel/EPG)	0,25 W (15 W en mode de mise à jour du logiciel/EPG)	0,3 W (13 W en mode de mise à jour du logiciel/EPG)	0,25 W (16 W en mode de mise à jour du logiciel/EPG)
Résolution d'affichage		1 920 points (horizontal) × 1 080 lignes (vertical)			
Dimensions (Environ) (l × h × p)					
avec support de table		126,9 × 79,9 × 31,5 cm	107,8 × 69,0 × 26,0 cm	107,8 × 69,0 × 26,0 cm	112,2 × 71,2 × 27,5 cm
sans support de table		126,9 × 76,9 × 4,1 cm	107,8 × 66,0 × 4,2 cm	107,8 × 66,0 × 4,2 cm	112,2 × 68,2 × 7,4 cm
Poids (Environ)					
avec support de table		25,4 kg	17,9 kg	17,8 kg	20,7 kg
sans support de table		20,2 kg	14,3 kg	14,2 kg	17,1 kg
Accessoires fournis		Voir la section « Vérification des accessoires » (page 8).			
Accessoires en option		Support de fixation murale : SU-WL500 Lunettes 3D : TDG-BR250/TDG-BR200/TDG-BR100/TDG-BR50 (KDL-55/46EX72x) Adaptateur LAN sans fil USB			
Température d'utilisation		0 °C – 40 °C			
Humidité d'utilisation		10 % à 80 % HR (sans condensation)			

Nom du modèle KDL-		40EX72x	40EX52x	40CX52x	37EX72x
Alimentation et autres					
Tension d'alimentation		220 V – 240 V CA, 50 Hz			
Classe d'efficacité énergétique		A	A	C	A
Taille d'écran (mesurée en diagonale)		Environ 101,6 cm/ 40 pouces	Environ 101,6 cm/ 40 pouces	Environ 101,6 cm/ 40 pouces	Environ 94,0 cm/ 37 pouces
Consommation électrique	en mode « Domicile » / « Standard »	64,0 W	65,0 W	120 W	56,0 W
	en mode « Point de vente » / « Intense »	121 W	113 W	181 W	105 W
Consommation électrique annuelle moyenne*1		93 kWh	95 kWh	175 kWh	82 kWh
Consommation électrique en veille*2		0,25 W (15 W en mode de mise à jour du logiciel/EPG)	0,3 W (13 W en mode de mise à jour du logiciel/EPG)	0,25 W (15 W en mode de mise à jour du logiciel/EPG)	0,25 W (17 W en mode de mise à jour du logiciel/EPG)
Résolution d'affichage		1 920 points (horizontal) × 1 080 lignes (vertical)			
Dimensions (Environ) (l × h × p)					
avec support de table		94,3 × 61,6 × 25,0 cm	94,3 × 61,6 × 25,0 cm	99,1 × 63,6 × 25,0 cm	87,8 × 57,9 × 25,0 cm
sans support de table		94,3 × 58,6 × 4,2 cm	94,3 × 58,6 × 4,2 cm	99,1 × 60,6 × 7,1 cm	87,8 × 54,9 × 4,2 cm
Poids (Environ)					
avec support de table		14,4 kg	14,4 kg	16,3 kg	13,3 kg
sans support de table		11,2 kg	11,2 kg	12,9 kg	10,1 kg
Accessoires fournis		Voir la section « Vérification des accessoires » (page 8).			
Accessoires en option		Support de fixation murale : SU-WL500 Lunettes 3D : TDG-BR250/TDG-BR200/TDG-BR100/TDG-BR50 (KDL-40/37EX72x) Adaptateur LAN sans fil USB			
Température d'utilisation		0 °C – 40 °C			
Humidité d'utilisation		10 % à 80 % HR (sans condensation)			

Nom du modèle KDL-		32EX72x	32EX52x	32EX42x	32CX52x
Alimentation et autres					
Tension d'alimentation		220 V – 240 V CA, 50 Hz			
Classe d'efficacité énergétique		B	B	B	C
Taille d'écran (mesurée en diagonale)		Environ 80,1 cm/ 32 pouces	Environ 80,1 cm/ 32 pouces	Environ 80,0 cm/ 32 pouces	Environ 80,1 cm/ 32 pouces
Consommation électrique	en mode « Domicile » / « Standard »	59,0 W	56,0 W	56,0 W	73,0 W
	en mode « Point de vente » / « Intense »	101 W	88 W	88 W	112 W
Consommation électrique annuelle moyenne*1		86 kWh	82 kWh	82 kWh	107 kWh
Consommation électrique en veille*2		0,25 W (16 W en mode de mise à jour du logiciel/EPG)	0,3 W (17 W en mode de mise à jour du logiciel/EPG)	0,3 W (17 W en mode de mise à jour du logiciel/EPG)	0,25 W (15 W en mode de mise à jour du logiciel/EPG)
Résolution d'affichage		1 920 points (horizontal) × 1 080 lignes (vertical)		1 366 points (horizontal) × 768 lignes (vertical)	1 920 points (horizontal) × 1 080 lignes (vertical)
Dimensions (Environ) (l × h × p)					
avec support de table		75,5 × 51,0 × 21,6 cm	75,5 × 51,0 × 21,6 cm	75,5 × 51,0 × 21,6 cm	79,9 × 53,2 × 23,0 cm
sans support de table		75,5 × 48,0 × 4,2 cm	75,5 × 48,0 × 4,2 cm	75,5 × 48,0 × 4,2 cm	79,9 × 50,2 × 7,0 cm
Poids (Environ)					
avec support de table		10,4 kg	10,2 kg	10,2 kg	11,4 kg
sans support de table		7,9 kg	7,7 kg	7,7 kg	8,7 kg
Accessoires fournis		Voir la section « Vérification des accessoires » (page 8).			
Accessoires en option		Support de fixation murale : SU-WL500 Lunettes 3D : TDG-BR250/TDG-BR200/TDG-BR100/TDG-BR50 (KDL-32EX72x) Adaptateur LAN sans fil USB			
Température d'utilisation		0 °C – 40 °C			
Humidité d'utilisation		10 % à 80 % HR (sans condensation)			

Nom du modèle KDL-		26EX321	26EX320	24EX32x	22EX32x
Alimentation et autres					
Tension d'alimentation		220 V – 240 V CA, 50 Hz			
Classe d'efficacité énergétique		B	B	B	B
Taille d'écran (mesurée en diagonale)		Environ 66,1 cm/ 26 pouces	Environ 66,1 cm/ 26 pouces	Environ 61,0 cm/ 24 pouces	Environ 54,8 cm/ 22 pouces
Consommation électrique	en mode « Domicile » / « Standard »	38,0 W	38,0 W	35,0 W	32,0 W
	en mode « Point de vente » / « Intense »	63 W	63 W	62 W	52 W
Consommation électrique annuelle moyenne*1		55 kWh	55 kWh	51 kWh	47 kWh
Consommation électrique en veille*2		0,35 W (13 W en mode de mise à jour du logiciel/EPG)	0,35 W (13 W en mode de mise à jour du logiciel/EPG)	0,35 W (13 W en mode de mise à jour du logiciel/EPG)	0,35 W (13 W en mode de mise à jour du logiciel/EPG)
Résolution d'affichage		1 366 points (horizontal) × 768 lignes (vertical)		1 920 points (horizontal) × 1 080 lignes (vertical)	1 366 points (horizontal) × 768 lignes (vertical)
Dimensions (Environ) (l × h × p)					
avec support de table		63,1 × 43,3 × 21,5 cm	63,1 × 42,1 × 18,2 cm	58,3 × 39,1 × 18,2 cm	52,9 × 36,2 × 17,2 cm
sans support de table		63,1 × 40,6 × 4,2 cm	63,1 × 40,6 × 4,2 cm	58,3 × 37,6 × 4,2 cm	52,9 × 34,7 × 4,2 cm
Poids (Environ)					
avec support de table		8,4 kg	7,2 kg	6,2 kg	5,1 kg
sans support de table		6,1 kg	6,1 kg	5,2 kg	4,1 kg

Nom du modèle KDL-	26EX321	26EX320	24EX32x	22EX32x
Accessoires fournis	Voir la section « Vérification des accessoires » (page 8).			
Accessoires en option	Support de fixation murale : SU-WL100 Adaptateur LAN sans fil USB			
Température d'utilisation	0 °C – 40 °C			
Humidité d'utilisation	10 % à 80 % HR (sans condensation)			

*¹ Consommation électrique par an, en considérant que le poste reste allumé 4 heures par jour pendant 365 jours. La consommation réelle dépendra du mode d'utilisation du téléviseur.

*² La consommation spécifiée en mode de veille est atteinte une fois que le téléviseur a terminé tous les processus internes nécessaires.

La conception et les spécifications sont sujettes à modification sans préavis.

Installation des accessoires (Support de fixation murale)

A l'attention des clients :

Si vous utilisez le support de fixation murale SU-WL500 et SU-WL100, l'espace entre le mur et le téléviseur est de 6 cm. Profitez de cet espace pour l'acheminement des câbles jusqu'au téléviseur.

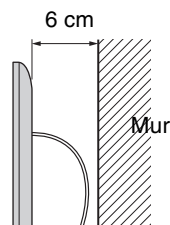

Pour des raisons de protection du produit et de sécurité, Sony recommande vivement que l'installation de votre téléviseur soit effectuée par un revendeur Sony ou un installateur agréé. N'essayez pas de l'installer vous-même.

A l'attention des revendeurs Sony et installateurs :

Apportez une attention toute particulière pendant l'installation, l'entretien périodique et le contrôle de ce produit.

Votre téléviseur peut être installé à l'aide du support de fixation murale SU-WL500 (page 30) ou SU-WL100 (page 30) (vendus séparément).

- Reportez-vous aux instructions fournies avec le support de fixation murale pour l'installer correctement.
- Reportez-vous à la section « Démontage du support de table du téléviseur » (page 9).

Une certaine expérience est requise pour installer ce produit, en particulier pour déterminer la résistance du mur qui devra supporter le poids du téléviseur. Veillez à confier la fixation de ce produit au mur à un revendeur Sony ou un installateur agréé et apportez une attention suffisante à la sécurité pendant l'installation. Sony n'est responsable d'aucun dégât ou blessure provoqué par une erreur de manipulation ou installation incorrecte.

Retirez les vis à l'arrière du téléviseur lorsque vous le fixez au mur. Les vis disponibles et leur nombre dépendent du modèle de téléviseur. (Elles occupent les trous de fixation murale.) Une fois retirées, veillez à ranger les vis en lieu sûr, hors de portée des enfants.

► Pour KDL-55EX72x

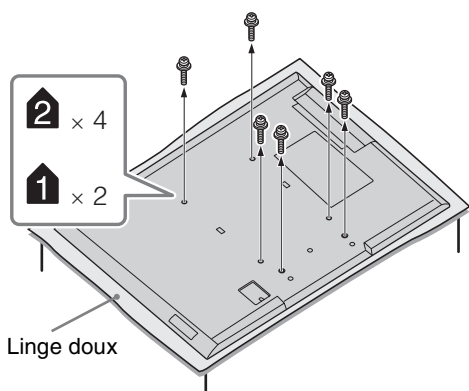

► Pour KDL-46/40/37/32EX72x,
KDL-46/40/32EX52x,
KDL-32EX42x

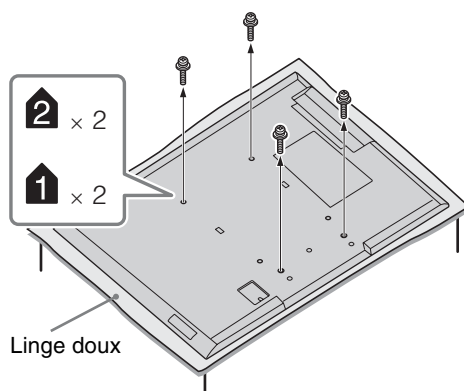

- Lorsque vous détachez le support de table du téléviseur, posez l'écran face vers le bas sur une surface de travail stable de dimensions supérieures au téléviseur.
- Pour éviter d'endommager la surface de l'écran LCD, n'oubliez pas de poser un linge doux sur la surface de travail.

SU-WL500, SU-WL100

Pour KDL-55/46/40/37/32EX72x,
KDL-46/40/32EX52x,
KDL-46/40/32CX52x,
KDL-32EX42x

SU-WL500

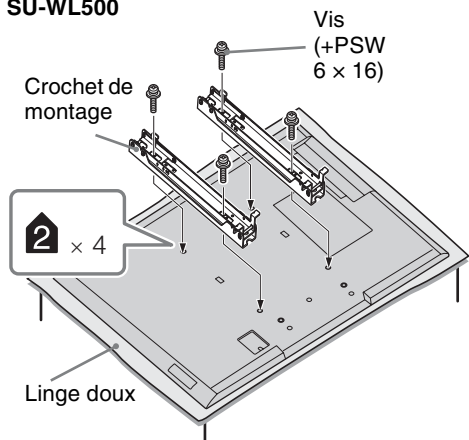

Pour KDL-26/24/22EX32x

SU-WL100

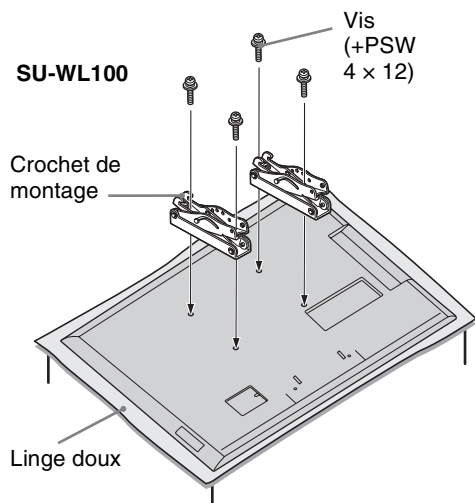

- Fixez le crochet de montage à l'aide des quatre vis fournies avec le support de fixation murale.
- Si vous refixez le support de table, veillez à utiliser les vis (que vous avez retirées) et fixez-les dans les trous d'origine à l'arrière du téléviseur.

Tableau/schéma des emplacements des vis et crochets

Nom du modèle KDL-	Emplacements des vis	Emplacements des crochets
	SU-WL500	SU-WL500
55EX72x	e, j	b
46EX72x/46EX52x	e, j	b
46CX52x	d, g	b
40EX72x/40EX52x	e, j	b
40CX52x	d, g	b
37EX72x	e, j	b
32EX72x/32EX52x/32EX42x/32CX52x	e, g	c
		SU-WL100
26EX32x	-	a
24EX32x	-	a
22EX32x	-	b

SU-WL500

Emplacements des vis

Si vous installez les crochets de montage sur le téléviseur.

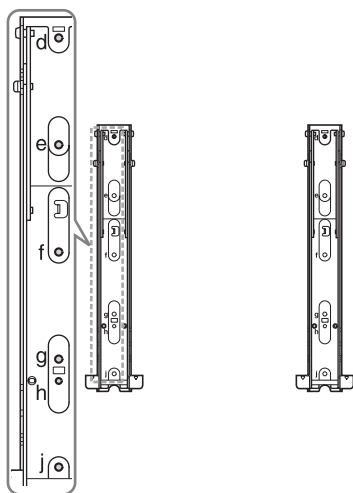

Emplacements des crochets

Si vous installez le téléviseur sur le support de fixation de la base.

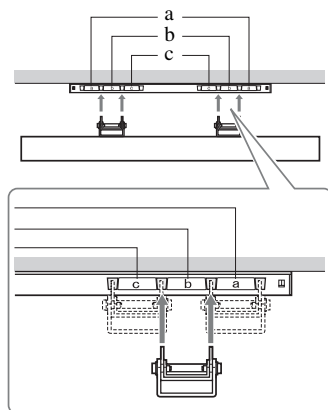

SU-WL100

Emplacements des crochets

Si vous installez le téléviseur sur le support de fixation de la base.



Tableau des dimensions d'installation du téléviseur

① SU-WL500



② SU-WL100

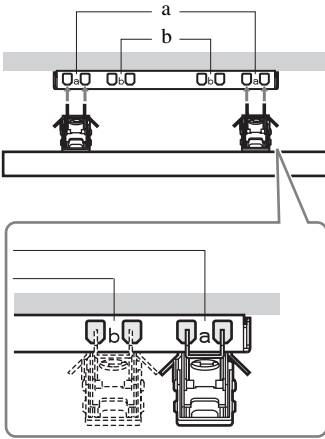
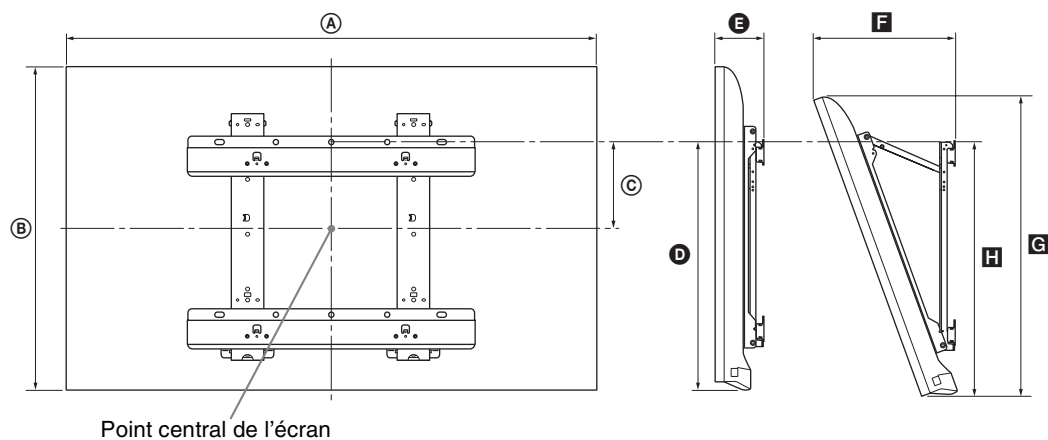
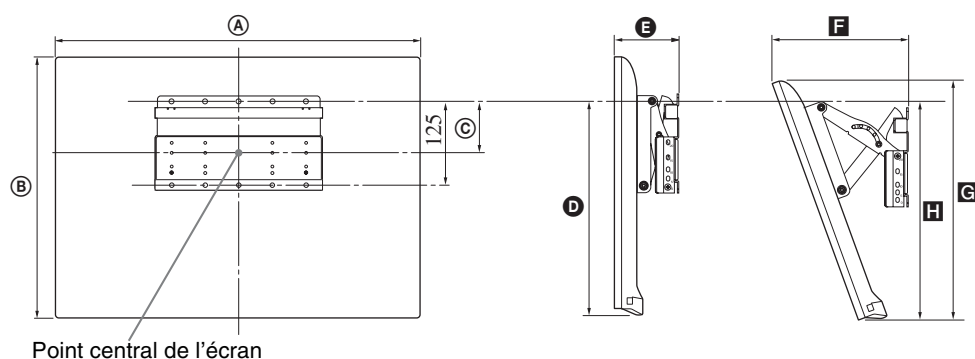

Unité : cm

Nom du modèle KDL-	Dimensions d'affichage		Dimension du centre de l'écran	Longueur pour chaque angle de montage				
				Angle (0°)		Angle (20°)		
	A	B	C	D	E	F	G	H
① SU-WL500								
55EX72x	126,9	76,9	6,5	46,5	9,0	32,2	71,8	47,2
46EX72x	107,8	66,0	12,0	46,5	9,1	28,6	61,6	47,2
46EX52x	107,8	66,0	12,0	46,5	9,1	28,6	61,5	47,2
46CX52x	112,2	68,2	8,4	43,2	13,4	34,5	64,2	45,5
40EX72x	94,3	58,6	15,7	46,5	9,1	26,1	54,6	47,2
40EX52x	94,3	58,6	15,7	46,5	9,1	26,0	54,5	47,2
40CX52x	99,1	60,6	12,2	43,2	13,1	31,9	57,0	45,5
37EX72x	87,8	54,9	17,5	46,5	9,1	24,8	51,1	47,2
32EX72x	75,5	48,0	16,1	41,6	9,1	24,1	44,6	42,7
32EX52x/ 32EX42x	75,5	48,0	16,1	41,6	9,1	24,1	44,6	42,6
32CX52x	79,9	50,2	17,2	43,2	13,0	27,9	47,3	45,4
② SU-WL100								
26EX32x	63,1	40,6	7,8	29,5	9,5	20,4	37,4	26,3
24EX32x	58,3	37,6	9,5	29,6	9,4	19,3	34,6	27,6
22EX32x	52,9	34,7	10,8	29,5	9,3	18,2	31,9	27,6

Les valeurs indiquées dans le tableau peuvent être légèrement différentes selon l'installation.

AVERTISSEMENT

Le mur sur lequel le téléviseur sera installé doit pouvoir supporter un poids d'au moins quatre fois celui du téléviseur. Pour connaître son poids, reportez-vous à la section « Spécifications » (page 25-27).

Consignes de sécurité

Installation/Mise en place

Installez et utilisez le téléviseur conformément aux instructions ci-dessous afin d'éviter tout risque d'incendie, d'électrocution ou autre dégât et/ou blessure.

Installation

- Le téléviseur doit être installé à proximité d'une prise de courant aisément accessible.
- Placez le téléviseur sur une surface stable et horizontale.
- L'installation murale du téléviseur doit être confiée à un technicien spécialisé.
- Pour des raisons de sécurité, il est vivement recommandé d'utiliser les accessoires Sony, notamment :
 - Support de fixation murale : SU-WL500 (sauf KDL-26/24/22EX32x uniquement) SU-WL100 (KDL-26/24/22EX32x)
- Veillez à bien utiliser les vis fournies avec le support de fixation murale lors de la mise en place des crochets de montage à l'arrière du téléviseur. Ces vis sont usinées de façon à mesurer entre 8 mm et 12 mm de long à partir de la surface de fixation du crochet de montage. Leur diamètre et leur longueur varient suivant le modèle de support de fixation murale. L'utilisation de vis autres que celles fournies peut occasionner des dégâts à l'intérieur du téléviseur ou provoquer sa chute, etc.

8 mm à 12 mm

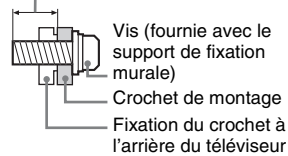

Transport

- Avant de transporter le téléviseur, débranchez tous ses câbles.
- La présence de deux ou trois personnes est nécessaire pour le transport des téléviseurs de grande taille.
- Pour transporter le téléviseur à la main, saisissez-le de la manière illustrée. N'exercez aucune pression sur le panneau LCD ni sur le cadre qui entoure l'écran.



- Lorsque vous transportez le téléviseur, ne le soumettez pas à des secousses ou des vibrations excessives.
- Lorsque vous transportez le téléviseur pour le porter à réparer ou lorsque vous déménagez, glissez-le dans son emballage et son carton d'origine.

Aération

- Vous ne devez jamais obstruer les orifices d'aération du boîtier ni y introduire un objet quelconque.
- Laissez un espace libre autour du téléviseur, comme indiqué ci-dessous.
- Il est vivement recommandé d'utiliser le support de fixation murale Sony pour favoriser la circulation adéquate de l'air.

Installation murale

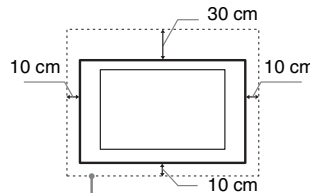

Laissez au moins cet espace libre autour du téléviseur.

Installation sur pied

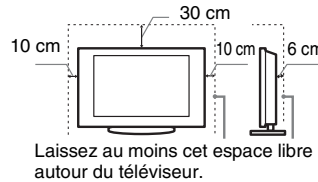

Laissez au moins cet espace libre autour du téléviseur.

- Pour une ventilation correcte, sans accumulation de salissures ni de poussière :
 - Ne placez pas le téléviseur à plat, à l'envers, vers l'arrière ou sur le côté.
 - Ne placez pas le téléviseur sur une étagère, un tapis, un lit ou dans un placard.
 - Ne couvrez pas le téléviseur avec des tissus tels que des rideaux, pas plus qu'avec des journaux, etc.
 - N'installez pas le téléviseur comme illustré ci-dessous.

La circulation de l'air est bloquée.

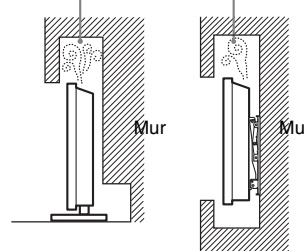

Cordon d'alimentation secteur

Manipulez le cordon et la prise d'alimentation secteur comme indiqué ci-dessous afin d'éviter tout risque d'incendie, d'électrocution ou autre dommage et/ou blessure :

- Utilisez uniquement un cordon d'alimentation Sony et pas d'une autre marque.

- Insérez la fiche à fond dans la prise secteur.
- Utilisez le téléviseur sur une alimentation de 220-240 V CA uniquement.
- Pour votre propre sécurité, assurez-vous que le cordon d'alimentation secteur est débranché lorsque vous réalisez des branchements et veillez à ne pas trébucher dans les câbles.
- Avant d'effectuer tout type d'intervention ou de déplacer le téléviseur, débranchez le cordon d'alimentation secteur de la prise de courant.
- Eloignez le cordon d'alimentation secteur des sources de chaleur.
- Débranchez la fiche du cordon d'alimentation secteur et nettoyez-la régulièrement. Si la fiche accumule de la poussière ou est exposée à l'humidité, son isolation peut se détériorer et un incendie peut se déclarer.

Remarques

- N'utilisez pas le cordon d'alimentation fourni avec un autre appareil.
- Ne pliez pas et ne tordez pas exagérément le cordon d'alimentation secteur. Cela pourrait mettre à nu ou rompre les fils conducteurs.
- Ne modifiez pas le cordon d'alimentation secteur.
- Ne posez jamais d'objet lourd sur le cordon d'alimentation secteur.
- Ne tirez jamais sur le cordon d'alimentation secteur proprement dit pour le débrancher.
- Veillez à ne pas brancher un trop grand nombre d'appareils sur la même prise de courant.
- Pour la prise de courant, n'utilisez pas une prise de mauvaise qualité.

Ce qu'il ne faut pas faire

N'installez/n'utilisez pas le téléviseur dans des lieux, environnements ou situations comparables à ceux répertoriés ci-dessous car sinon, il risque de ne pas fonctionner correctement ou de provoquer un incendie, une électrocution, d'autres dommages et/ou des blessures.

Lieu :

- A l'extérieur (en plein soleil), au bord de la mer, sur un bateau ou voilier, à l'intérieur d'un véhicule, dans des établissements hospitaliers, des sites instables, exposés à la pluie, l'humidité ou à la fumée.
- Si le téléviseur est installé dans les vestiaires d'un bain public ou d'une source d'eau chaude, il risque d'être endommagé par la présence dans l'air de soufre, etc.



- Pour une qualité d'image optimale, n'exposez pas l'écran à un éclairage direct ou aux rayons directs du soleil.

- Evitez de déplacer le téléviseur d'un endroit froid vers un endroit chaud. Les variations soudaines de la température ambiante peuvent provoquer de la condensation. Le téléviseur risque alors de restituer une image et/ou des couleurs de piètre qualité. En pareille situation, laissez l'humidité s'évaporer complètement avant de mettre le téléviseur sous tension.

Environnement :

- Endroits excessivement chauds, humides ou poussiéreux ; accessibles aux insectes ; soumis à des vibrations mécaniques, à proximité d'objets inflammables (bougies, etc.). Le téléviseur ne doit être exposé à aucune forme d'écoulement ou d'éclaboussure. C'est pourquoi aucun objet rempli d'un liquide quelconque, comme un vase, ne doit être placé sur le téléviseur.
- Ne placez pas le téléviseur dans un endroit humide ou poussiéreux, ou encore dans une pièce chargée en vapeur ou fumée grasse (à proximité de plans de cuisson ou d'humidificateurs). Le non-respect de cette consigne peut entraîner un incendie, l'électrocution ou la déformation de l'appareil.



- N'installez pas le téléviseur dans des endroits soumis à des températures extrêmes, notamment en plein soleil, à proximité d'un radiateur ou d'un orifice de chauffage. Le téléviseur risque alors de surchauffer, ce qui risque de déformer son boîtier et/ou d'entraîner une panne.



Situation :

- N'utilisez pas le téléviseur avec les mains mouillées, sans son boîtier ou avec des accessoires non recommandés par le fabricant. En cas d'orage, débranchez le téléviseur de la prise secteur et de la prise d'antenne.
- N'installez pas le téléviseur dans un endroit où il risque de déborder du mur. Un objet ou une personne qui heurterait le téléviseur pourrait l'endommager ou être blessée.



Eclats et projections d'objets :

- Ne projetez aucun objet en direction du téléviseur. Le verre de l'écran pourrait être brisé lors de l'impact et provoquer des blessures graves.
- Si la surface de l'écran se fendille, ne touchez pas le téléviseur avant d'avoir débranché le cordon d'alimentation secteur. Le non-respect de cette consigne peut entraîner un risque d'électrocution.

Au repos

- Si vous envisagez de ne pas utiliser le téléviseur pendant plusieurs jours, il est conseillé de le débrancher de l'alimentation secteur pour des raisons de sécurité et de protection de l'environnement.
- Le téléviseur étant toujours sous tension lorsqu'il est simplement éteint, débranchez la fiche d'alimentation secteur de la prise de courant pour le mettre complètement hors tension.
- Toutefois, certains téléviseurs possèdent des caractéristiques dont le bon fonctionnement peut exiger que l'appareil demeure sous tension lorsqu'il est en mode veille.

Avec les enfants

- Ne laissez pas les enfants grimper sur le téléviseur.
- Conservez les petits accessoires hors de portée des enfants pour éviter tout risque d'ingestion accidentelle.

Si vous rencontrez les problèmes suivants...

Eteignez le téléviseur et débranchez immédiatement le cordon d'alimentation de la prise secteur si l'un des problèmes suivants devait survenir.

Contactez votre revendeur ou le centre de service après-vente Sony pour faire contrôler votre téléviseur par un technicien spécialisé.

Si :

- Le cordon d'alimentation secteur est endommagé.
- La prise de courant est de mauvaise qualité.
- Le téléviseur est endommagé après avoir subi une chute, un impact ou la projection d'un objet.
- Un objet liquide ou solide a pénétré à l'intérieur des ouvertures du boîtier.

Avvertissement

Pour éviter les incendies, tenez toujours les bougies et autres flammes nues éloignées de ce produit.



Introducción

Gracias por elegir este producto Sony. Antes de utilizar el televisor, lea este manual atentamente y consérvelo para consultarlo en el futuro.

El fabricante de este producto es Sony Corporation, 1-7-1 Konan Minato-ku Tokyo, 108-0075 Japón. El representante autorizado para EMC y seguridad en el producto es Sony Deutschland GmbH, Hedelfinger Strasse 61, 70327 Stuttgart, Alemania. Para cualquier asunto relacionado con servicio o garantía por favor diríjase a la dirección indicada en los documentos de servicio o garantía adjuntados con el producto.

Nota sobre la función de Televisión digital

- Toda función relacionada con la Televisión digital (DVB) sólo funcionará en los países o zonas que se emitan señales digitales terrestres DVB-T (MPEG-2 y H.264/MPEG-4 AVC) o donde pueda acceder a un servicio de cable DVB-C (MPEG-2 y H.264/MPEG-4 AVC) compatible. Compruebe con su distribuidor local si puede recibir la señal DVB-T en su vivienda o pregunte a su operador de cable si su servicio de cable DVB-C puede funcionar de manera integrada con este televisor.
- El operador de cable puede cobrar por dicho servicio o exigirle que acepte sus términos y condiciones comerciales.
- Este televisor cumple las especificaciones de DVB-T y DVB-C, pero no se puede garantizar la compatibilidad con futuras emisiones digitales terrestres DVB-T y emisiones digitales por cable DVB-C.
- Es posible que algunas funciones de la televisión digital no estén disponibles en algunos países/regiones y que el cable DVB-C no funcione correctamente con algunos proveedores.

Consulte la lista de proveedores de cable compatibles en el sitio web sobre compatibilidad:

<http://support.sony-europe.com/TV/DVBC/>



- La "x" que aparece en el nombre del modelo corresponde a los dígitos numéricos que hacen referencia al diseño, al sistema de color o de televisión.
- En el manual de instrucciones de este televisor, se incluye la explicación sobre la "Instalación del soporte de pared".
- Las ilustraciones que se utilizan en este manual pueden variar en función del modelo de televisor.
- Las ilustraciones del mando a distancia que se utilizan en este manual corresponden al modelo RM-ED044 a menos que se especifique lo contrario.

- Antes de utilizar el televisor, consulte "Información de seguridad" (página 36). Conserve este manual para consultarlo en el futuro.

Información sobre las marcas comerciales

DVB es una marca registrada del Proyecto DVB.

HDMI, el logotipo HDMI y High-Definition Multimedia Interface son marcas comerciales o marcas comerciales registradas de HDMI Licensing LLC en Estados Unidos y en otros países.

DLNA®, el logotipo de DLNA y DLNA CERTIFIED® son marcas comerciales, marcas de servicio o marcas de certificación de Digital Living Network Alliance.

DivX® es una tecnología de compresión de archivos de vídeo desarrollada por DivX, Inc.

DivX®, DivX Certified® y los logotipos asociados son marcas comerciales registradas de DivX, Inc. y se utilizan bajo licencia.

ACERCA DE VÍDEO DIVX: DivX® es un formato de vídeo digital creado por DivX, Inc. Este es un dispositivo que cuenta con la certificación oficial DivX Certified, que permite reproducir vídeo DivX. Si desea obtener más información y herramientas de software para convertir sus archivos en archivos de vídeo DivX, visite la página www.divx.com.

ACERCA DE VÍDEO A PETICIÓN DIVX: este dispositivo que cuenta con la certificación DivX Certified® debe registrarse, con el fin de que pueda reproducir contenido de Vídeo a petición (VOD) DivX. Para generar el código de registro, localice la sección VOD DivX en el menú de configuración del dispositivo. Diríjase a la página vod.divx.com con este código para completar el proceso de registro y obtener más información sobre VOD DivX.

Fabricado bajo licencia de Dolby Laboratories. Dolby y el símbolo con una doble D son marcas comerciales de Dolby Laboratories.

"BRAVIA" y BRAVIA son marcas comerciales de Sony Corporation.

TrackID es una marca comercial o marca comercial registrada de Sony Ericsson Mobile Communications AB.

Tecnología de reconocimiento de vídeo y música y datos relacionados proporcionados por Gracenote®. Gracenote es el estándar de industria en tecnología de reconocimiento de música y prestación de contenido relacionado. Para obtener más información, visite www.gracenote.com.

CD, DVD, Blu-ray Disc, y datos relacionados con música y vídeo de Gracenote, Inc., copyright © 2000-presente Gracenote. Software Gracenote, copyright © 2000-presente Gracenote. Una o más patentes propiedad de Gracenote se aplican a este producto y servicio. Visite el sitio web de Gracenote

para ver una lista no exhaustiva de las patentes de Gracenote que se aplican. Gracenote, CDDB, MusicID, MediaVOCS, el logotipo de Gracenote y el logotipo "Powered by Gracenote" también son marcas comerciales o marcas comerciales registradas de Gracenote en los Estados Unidos y/u otros países.

Java y todas las marcas comerciales y logotipos basados en Java son marcas comerciales o marcas comerciales registradas de Oracle y sus empresas filiales. El resto de nombres son marcas comerciales de sus respectivos propietarios.

HDMITM
HIGH-DEFINITION MULTIMEDIA INTERFACE

DOLBY[®]
DIGITAL PLUS
PULSE

DLNA[®]
CERTIFIED

DIVXTM

gracenote

JavaTM
POWERED

Para el modelo KDL-55/46/40/32EX721, KDL-46/40/32EX724, KDL-26EX321, KDL-26/24/22EX320:

Nota sobre la señal inalámbrica

1. Sony declara que esta unidad cumple con los requisitos esenciales y otras disposiciones relevantes de la directiva europea 1999/5/CE.

Para obtener la declaración de conformidad (DoC) con la directiva R&TTE, acceda a la siguiente dirección URL.

<http://www.compliance.sony.de/>



2. Aviso para los clientes: la siguiente información solamente es aplicable a los equipos comercializados en los países que cumplan las directivas de la UE.

El sistema inalámbrico de televisión puede utilizarse en los siguientes países:

Alemania, Austria, Bélgica, Bulgaria, Chipre, Dinamarca, Eslovaquia, Eslovenia, España, Estonia, Finlandia, Francia, Grecia, Hungría, Irlanda, Islandia, Italia, Letonia, Liechtenstein, Lituania, Luxemburgo, Malta, Noruega, Países Bajos, Polonia, Portugal, Reino Unido, República Checa, Rumania, Suecia, Suiza y Turquía.

Este producto puede utilizarse en otros países no europeos.

Sistema de televisión inalámbrico - Información legislativa

Para clientes de Italia

- En lo relativo al uso particular, según el Decreto legislativo de 1/8/2003, núm. 259 ("Código de comunicaciones electrónicas"). Concretamente, el artículo 104 establece los supuestos en que resulta obligatorio obtener una autorización general, mientras que el artículo 105 regula los supuestos en que se permite un uso sin restricciones.
- En lo relativo al acceso RLAN público a redes y servicios de telecomunicaciones (esto es, el sistema de televisión inalámbrico) según el Decreto ministerial 28/5/2003 y las sucesivas enmiendas y el artículo 25 (autorización general para redes y servicios de comunicaciones electrónicas) del Código de comunicaciones electrónicas.

Para clientes de Noruega

El uso de este equipo de radio no está autorizado en la zona geográfica situada dentro del radio de 20 km del centro de Ny-Ålesund, Svalbard.

Para clientes de Chipre

El usuario final debe registrar los dispositivos RLAN (o WAS o Wi-Fi) en el Departamento de Comunicaciones Electrónicas (P.I. 365/2008 y P.I. 267/2007).

P.I. 365/2008 corresponde a la Orden de radiocomunicaciones (categorías de emisoras sujetas a autorización general y registro) del año 2008.

P.I. 267/2007 corresponde a la autorización general para el uso de frecuencias de radio por parte de redes de área local por radio y sistemas de acceso inalámbrico, lo que incluye las redes de área local por radio (WAS/RLAN).

Para clientes de Francia

La función WLAN ("Wi-Fi") de este televisor digital LCD en color se usará exclusivamente en el interior de edificios. Cualquier uso de la función WLAN ("Wi-Fi") de este televisor digital LCD en color en el exterior está prohibido en el territorio francés. Asegúrese de que la función WLAN ("Wi-Fi") de este televisor digital LCD en color está desactivada antes de utilizar la unidad en el exterior. (ART Decision 2002-1009 modificada por la ART Decision 03-908, referente a las restricciones de utilización de radiofrecuencias.)

Ubicación de la etiqueta identificativa

Las etiquetas correspondientes al Número de modelo, a la Fecha de producción (mes/año) y al voltaje de la Fuente de alimentación (de acuerdo con las normas de seguridad aplicables) se encuentran situadas en la parte posterior del televisor.

Precauciones

Ver la televisión

- Es posible que algunas personas sufran molestias (como vista cansada, fatiga o náuseas) al ver imágenes de vídeo en 3D o jugar a juegos estereoscópicos en 3D. Sony recomienda a todos los usuarios realizar pausas a menudo cuando visualicen imágenes de vídeo en 3D o jueguen a juegos estereoscópicos en 3D. La duración y la frecuencia de las pausas dependerán de cada persona. Por lo tanto, debe valorar qué resulta más adecuado en su caso concreto. Si nota cualquier molestia, debería dejar de ver imágenes de vídeo en 3D y jugar a juegos estereoscópicos en 3D hasta que desaparezcan dichas molestias; consulte con un médico si lo considera necesario. Asimismo, debe consultar (i) el manual de instrucciones de cualquier otro dispositivo o soporte que utilice con el televisor y (ii) el sitio web (<http://www.sony-europe.com/myproduct>), en el que encontrará la información más actualizada. Los niños (especialmente si tienen menos de seis años) tienen la vista en fase de desarrollo. Consulte con un médico (un pediatra o un oculista) antes de dejar que los niños vean imágenes de vídeo en 3D o jueguen a juegos estereoscópicos en 3D. Los adultos deben controlar a los menores para garantizar que siguen estas recomendaciones.
 - No utilice, ni almacene, ni deje las Gafas 3D o la batería cerca del fuego, ni en lugares expuestos a altas temperaturas como, por ejemplo, bajo la luz solar directa o en el interior de un vehículo estacionado al sol.
 - Si utiliza la función de simulación de 3D, la imagen mostrada será diferente de la imagen original, por la conversión realizada por el televisor.
 - Vea la televisión en una habitación con suficiente iluminación, ya que, si lo hace con poca luz o durante mucho tiempo, somete la vista a un sobreesfuerzo.
 - Cuando utilice auriculares, ajuste el volumen de forma que se eviten niveles excesivos, ya que podría sufrir daños en los oídos.
- ### Pantalla LCD
- Aunque la pantalla LCD ha sido fabricada con tecnología de alta precisión y posee píxeles con una eficacia del 99,99% o superior, pueden aparecer de forma constante unos puntos negros o puntos brillantes de luz (rojos, azules o verdes). No se trata de un fallo de funcionamiento, sino de una característica de la estructura de la pantalla de cristal líquido.
 - No presione ni raye el filtro frontal, ni coloque objetos encima del televisor, ya que la imagen podría resultar irregular o la pantalla de cristal líquido podría dañarse.

- Si se utiliza el televisor en un lugar frío, es posible que la imagen se oscurezca o que aparezca una mancha en la pantalla. Esto no significa que el televisor se ha estropeado. Este fenómeno irá desapareciendo a medida que aumente la temperatura.
- Si se visualizan imágenes fijas continuamente, es posible que se produzca un efecto de imagen fantasma que puede desaparecer transcurridos unos segundos.
- Cuando se utiliza el televisor, la pantalla y la carcasa se calientan. No se trata de un fallo de funcionamiento.
- La pantalla LCD contiene una pequeña cantidad de cristal líquido. Algunos tubos fluorescentes que utiliza este televisor también contienen mercurio. Siga la normativa local para deshacerse de él.

Tratamiento y limpieza de la superficie de la pantalla y la carcasa del televisor

Desenchufe el cable de alimentación conectado al televisor antes de limpiarlo.

Para evitar la degradación del material o del acabado de la pantalla, tenga en cuenta las siguientes precauciones.

- Para eliminar el polvo de la superficie de la pantalla y la carcasa, pase cuidadosamente un paño suave. Si no consigue eliminar completamente el polvo, humedad ligeramente el paño con una solución de detergente neutro poco concentrada.
- No rocíe agua ni detergente directamente sobre el televisor. Podría filtrarse hacia la parte inferior de la pantalla o en piezas exteriores, provocando un mal funcionamiento del aparato.
- No utilice nunca estropajos abrasivos, productos de limpieza ácidos o alcalinos, detergente concentrado ni disolventes volátiles, como alcohol, bencina, diluyente o insecticida. Si utiliza este tipo de materiales o expone la unidad a un contacto prolongado con materiales de goma o vinilo, puede dañar el material de la superficie de la pantalla y de la carcasa.
- Se recomienda pasar la aspiradora periódicamente por los orificios de ventilación para que el televisor se ventile adecuadamente.
- Si necesita ajustar el ángulo del televisor, desplácelo lentamente para evitar que se desencaje del soporte.

Equipos opcionales

- Sitúe los equipos opcionales o cualquier equipo que emita radiaciones electromagnéticas lejos del televisor. De lo contrario, la imagen puede aparecer distorsionada y/o pueden emitirse ruidos.
- El equipo ha sido probado y cumple los límites establecidos por la directiva EMC utilizando un cable de señal de conexión de una longitud inferior a 3 metros.

(Precauciones acerca del manejo del mando a distancia)

Notas

- Coloque las pilas con la polaridad correcta.
- No utilice pilas de distintos tipos ni mezcle pilas nuevas con viejas.
- Sea respetuoso con el medio ambiente y deseché las pilas en los contenedores dispuestos para este fin. En ciertas regiones, la eliminación de las pilas está regulada. Consúltelo con las autoridades locales.
- Use el mando a distancia con cuidado. No lo deje caer ni lo pise, ni tampoco derrame sobre él ningún tipo de líquido.
- No deje el mando a distancia cerca de una fuente de calor, en un lugar expuesto a la luz solar directa ni en una habitación húmeda.

Función inalámbrica de la unidad

- No utilice la unidad cerca de equipos médicos (marcapasos, etc.), ya que dichos equipos podrían experimentar algún tipo de problema.
- Aunque la unidad transmite o recibe señales aleatorias, preste atención a las posibles intercepciones no autorizadas. No nos responsabilizamos de ningún problema relacionado con este aspecto.

Cómo deshacerse del televisor



Tratamiento de los equipos eléctricos y electrónicos al final de su vida útil (aplicable en

la Unión Europea y en países europeos con sistemas de recogida selectiva de residuos)

Este símbolo en el equipo o el embalaje indica que el presente producto no puede ser tratado como residuo doméstico normal, sino que debe entregarse en el correspondiente punto de recogida de equipos eléctricos y electrónicos. Al asegurarse de que este producto sea desechado correctamente, Ud. ayuda a prevenir las consecuencias negativas para el medio ambiente y la salud humana que podrían derivarse de la incorrecta manipulación en el momento de deshacerse de este producto. El reciclaje de materiales ayuda a conservar los recursos naturales. Para recibir información detallada sobre el reciclaje de este producto, póngase en contacto con su ayuntamiento, el punto de recogida más cercano o el establecimiento donde ha adquirido el producto.



Tratamiento de las baterías al final de su vida útil (aplicable en la Unión Europea y en países

europeos con sistemas de recogida selectiva de residuos)

Este símbolo en la batería o en el embalaje indica que la batería proporcionada con este producto no puede ser tratada como un residuo doméstico normal. En algunas baterías este símbolo puede utilizarse en combinación con un símbolo químico. El símbolo químico del mercurio (Hg) o del plomo (Pb) se añadirá si la batería contiene más del 0,0005% de mercurio o del 0,004% de plomo. Al asegurarse de que estas baterías se desechan correctamente, Ud. ayuda a prevenir las consecuencias negativas para el medio ambiente y la salud humana que podrían derivarse de la incorrecta manipulación en el momento de deshacerse de la batería. El reciclaje de materiales ayuda a conservar los recursos naturales. En el caso de productos que por razones de seguridad, rendimiento o mantenimiento de datos, sea necesaria una conexión permanente con la batería incorporada, esta batería solo deberá ser reemplazada por personal técnico cualificado para ello. Para asegurarse de que la batería será tratada correctamente, entregue el producto al final de su vida útil en un punto de recogida para el reciclado de aparatos eléctricos y electrónicos. Para las demás baterías, vea la sección donde se indica cómo quitar la batería del producto de forma segura. Deposite la batería en el correspondiente punto de recogida para el reciclado. Para recibir información detallada sobre el reciclaje de este producto o de la batería, póngase en contacto con el ayuntamiento, el punto de recogida más cercano o el establecimiento donde ha adquirido el producto.

Procedimientos iniciales

Comprobación de los accesorios	8
Colocación de las pilas en el mando a distancia	8
1: Instalación del soporte de sobremesa	9
2: Ajuste del ángulo de visión del televisor	10
3: Conexión a una antena/descodificador/grabadora (por ejemplo, grabadora de DVD)	11
4: Conexión de dispositivos de audio/vídeo	12
5: Cómo evitar la caída del televisor	12
6: Organización del cable de alimentación de ca/Sujeción de los cables	13
7: Realización de la configuración inicial	13

Uso del televisor BRAVIA

Ver la televisión	16
Selección de diversas funciones y ajustes (menú Inicio)	18
Visualización del manual de instrucciones (i-Manual)	20

Configuración de red

Preparación de una red cableada	22
Preparación de una red LAN inalámbrica	22
Configuración de la conexión a Internet	23
Si no puede conectarse a Internet	24
Configuración de los ajustes de visualización del servidor	25

Información complementaria

Solución de problemas	26
Especificaciones	27
Instalación de los accesorios (Soporte de pared)	31
Información de seguridad	36

Después de configurar el televisor BRAVIA y conocer las operaciones básicas de este manual, consulte el manual incorporado (i-Manual) para obtener más detalles de las funciones del televisor.

Este televisor dispone de un manual incorporado (i-Manual).

Para acceder al i-Manual, pulse **i-MANUAL** en el mando a distancia y seleccione un elemento. Para obtener más información, consulte la página 20 en este manual. El índice del i-Manual puede variar en función del modelo de televisor, de la región o de la zona.

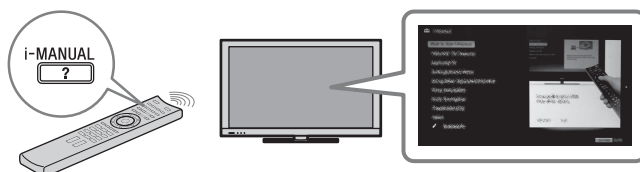

Índice del i-Manual

Cómo utilizar el i-Manual

Funciones de televisión “BRAVIA”

- Función 3D
- Sensor de presencia
- Vídeo por Internet “BRAVIA”
- Widgets de Internet
- Red LAN inalámbrica / Preparado para red LAN inalámbrica
- “BRAVIA” Sync con “Control por HDMI”
- TrackID™/Buscador mús./Buscador vídeo
- Grabación HDD USB

Ver la televisión

- Función 3D
- Guía de programación electrónica digital
- Favoritos
- Formato de Pantalla
- Modo Imagen
- Texto
- Fotografías/Música/Vídeos
- Imagen doble (PIP)
- Imagen doble (P&P)
- NVOD/MF

Ajustes/Menú Inicio

- Acerca del Menú Inicio
- Ajustes
- Visualización
- Sonido
- Ajustes de sistema
- i-Manual
- Configuración Digital
- Configuración Analógica
- Entradas externas
- Red
- Ayuda sobre el producto

Uso de Otro equipo/Internet

- Reproductor de VCR/DVD
- Sistema de audio
- Dispositivo USB (p. ej., Cámara digital)
- Fotograma
- Equipo HDMI
- Internet/LAN inalámbrica
- Red local
- PC

Descripción de las partes

- Mando a distancia
- Controles e indicadores del televisor
- Terminales

Solución de problemas

Índice

✎ Marcadores

Comprobación de los accesorios

Mando a distancia (1)

Pilas tamaño AAA (Tipo R3) (2)

Soporte de sobremesa (1)^{*1}

Tornillos de fijación para soporte de sobremesa (M5 × 16) (3)

(excepto el modelo KDL-26/24/22EX32x)

Tornillos de fijación para soporte de sobremesa (M4 × 12) (2)

(sólo el modelo KDL-26/24/22EX32x)

Tornillos de montaje para soporte de sobremesa (M6 × 14) (4)

(sólo el modelo KDL-55/46EX72x, KDL-46EX52x, KDL-46CX52x)

Tornillos de montaje para soporte de sobremesa (M6 × 14) (3)

(sólo el modelo KDL-40/37/32EX72x, KDL-40/32EX52x, KDL-40/32CX52x, KDL-32EX42x)

Tornillos de montaje para soporte de sobremesa (M6 × 14) (2)

(sólo el modelo KDL-26EX321)

Tornillos de montaje para soporte de sobremesa (M4 × 12) (2)

(sólo el modelo KDL-26/24/22EX320)

Llave hexagonal (1)

(excepto el modelo KDL-26/24/22EX320)

Manual de instrucciones (este manual) y otros documentos

^{*1} Consulte el folleto del soporte de sobremesa suministrado para montar el soporte de sobremesa.

Colocación de las pilas en el mando a distancia

► Para el modelo KDL-55/46/40/37/32EX72x

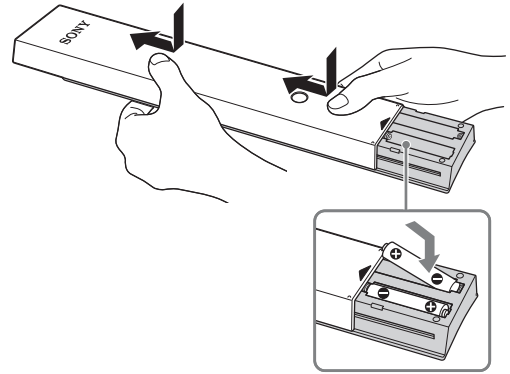

- 1 Retire la capa de protección.
- 2 Deslice la tapa hacia arriba para abrirla.

► Para el modelo KDL-46/40/32EX52x, KDL-46/40/32CX52x, KDL-32EX42x, KDL-26/24/22EX32x

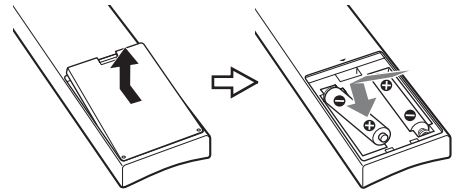

- 1 Retire la capa de protección.
- 2 Presione y eleve la tapa para abrirla.

1: Instalación del soporte de sobremesa

1 Consulte el folleto suministrado con el soporte de sobremesa para obtener información acerca de la instalación correcta para determinados modelos de televisor.

2 Coloque el televisor sobre el soporte de sobremesa.

► Para el modelo KDL-55/46/40/37/32EX72x, KDL-46/40/32EX52x, KDL-46/40/32CX52x, KDL-32EX42x

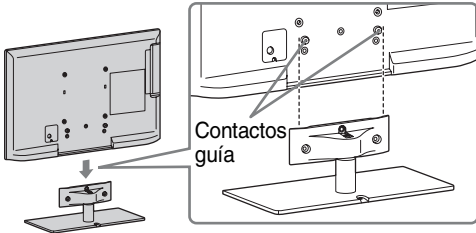

• Alinee el televisor desde la parte superior y deslícelo hasta que los contactos guía no se vean.

► Para el modelo KDL-26/24/22EX320

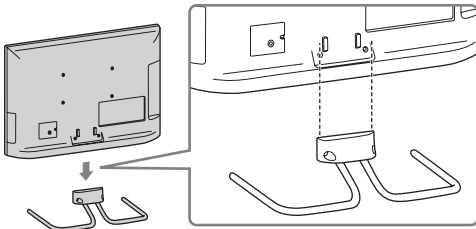

► Para el modelo KDL-26EX321

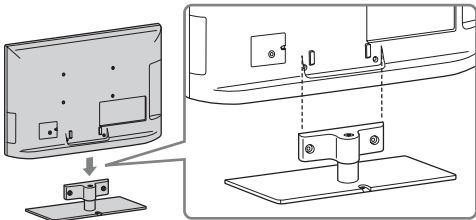

3 Fije el televisor en el soporte de sobremesa mediante los tornillos suministrados de acuerdo con las flechas ↑ que indican los orificios correspondientes.

► Para el modelo KDL-55/46/40/37/32EX72x, KDL-46/40/32EX52x, KDL-46/40/32CX52x, KDL-32EX42x

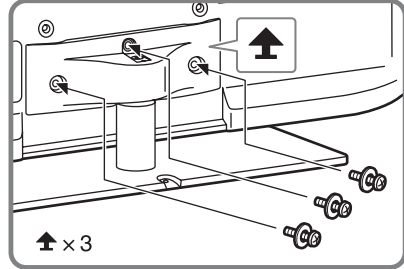

► Para el modelo KDL-26/24/22EX320

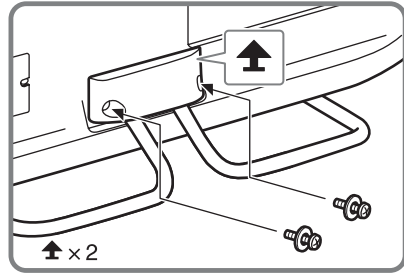

► Para el modelo KDL-26EX321

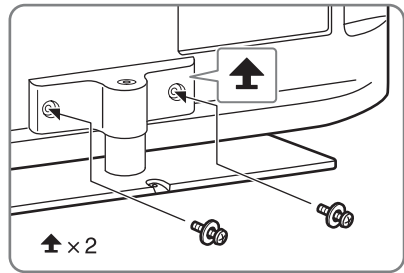

• Si utiliza un destornillador eléctrico, ajuste el par en 15 kgf-cm {1,5 N·m} aproximadamente.

Extracción del soporte de sobremesa del televisor

Para retirar el soporte de sobremesa del televisor, extraiga los tornillos  fijados en el paso 3.



- No extraiga el soporte de sobremesa para otros fines que no sean el de instalar los accesorios correspondientes en el televisor.
- Cuando retire el soporte de sobremesa del televisor, coloque la pantalla hacia abajo en una superficie estable que sea más grande que el televisor.
- Para evitar daños en la superficie de la pantalla LCD, asegúrese de colocar un paño suave en la superficie.
- Asegúrese de que el televisor está en posición vertical antes de encenderlo. El televisor no debe accionarse con la pantalla LCD boca abajo, para evitar irregularidades en la imagen.

- ▶ Para el modelo KDL-55/46/40/37/32EX72x, KDL-46/40/32EX52x, KDL-46/40/32CX52x, KDL-32EX42x

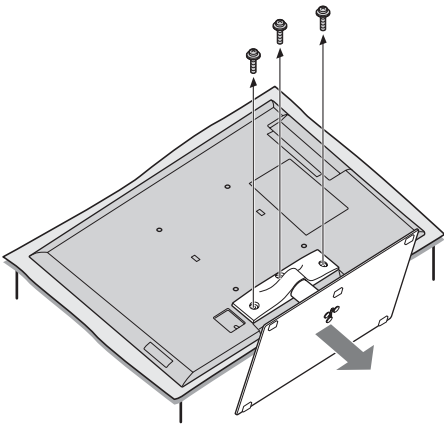

- ▶ Para el modelo KDL-26/24/22EX320

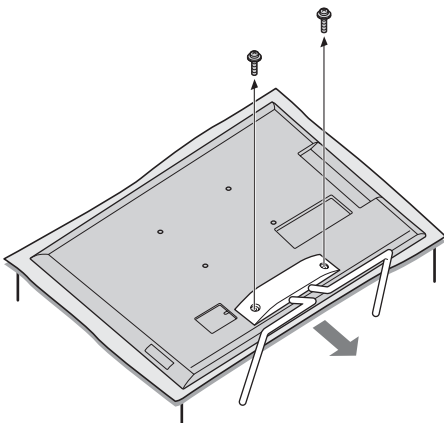

- ▶ Para el modelo KDL-26EX321

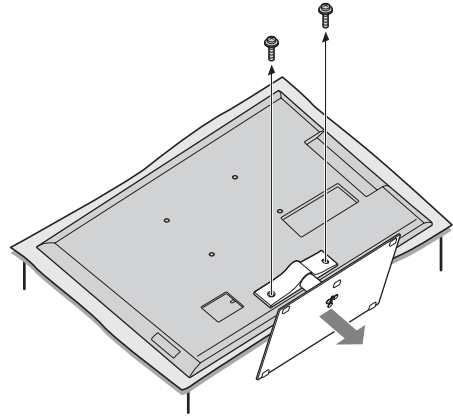

2: Ajuste del ángulo de visión del televisor

El televisor puede ajustarse dentro de los ángulos de la figura siguiente.

Ajuste del ángulo (pivotar) (excepto el modelo KDL-26/24/22EX320)



- Cuando ajuste el ángulo, sujete el soporte con una mano para evitar que el soporte resbale o que el televisor vuelque.

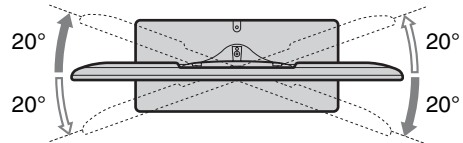

Ajuste del ángulo (inclinarse) (excepto el modelo KDL-46/40/32CX52x)



- Tenga cuidado de no pellizcarse los dedos entre el televisor y el soporte cuando ajuste el ángulo.

- ▶ Para el modelo KDL-55/46/40/37/32EX72x, KDL-46/40/32EX52x, KDL-32EX42x, KDL-26EX321

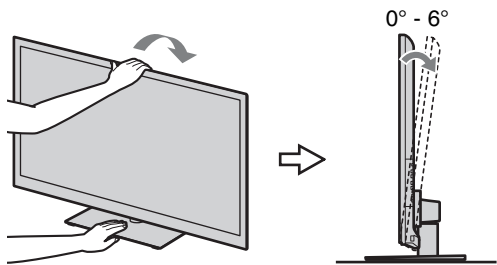

- ▶ Para el modelo KDL-26/24/22EX320

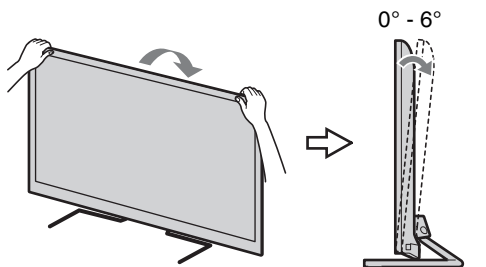

- Compruebe que no haya objetos delante del televisor.

Sensor infrarrojo

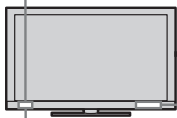

Transmisor síncrono 3D
(sólo el modelo KDL-55/
46/40/37/32EX72x)

Sensor de presencia
(excepto el modelo KDL-46/40/32EX520,
KDL-40/32EX523)

- No exponga el sensor de presencia a la luz directa del sol ni a luces potentes, ya que podría estropearse.

3: Conexión a una antena/ descodificador/grabadora (por ejemplo, grabadora de DVD)

Conexión a un descodificador/
grabadora (por ejemplo, grabadora de
DVD) que disponga de euroconector

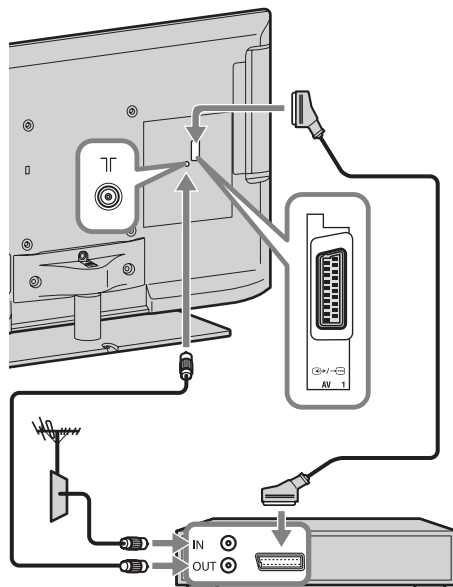

Descodificador/grabadora (por ejemplo,
grabadora de DVD)



- Para esta conexión es recomendable utilizar un Cable SCART Universal de tipo Ángulo recto.

**Conexión a un decodificador/
grabadora (por ejemplo, grabadora de
DVD) que disponga de salida de HDMI**

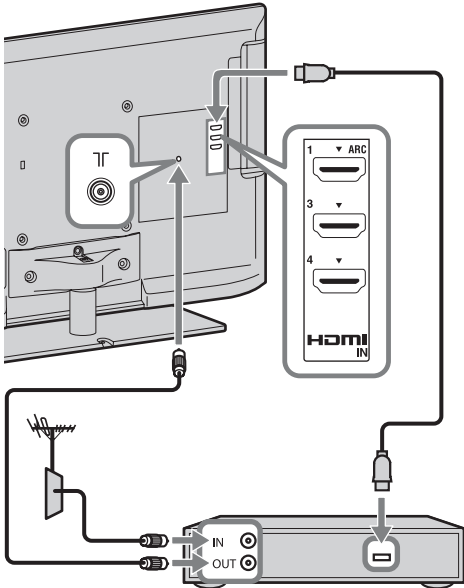

Decodificador/grabadora (por ejemplo,
grabadora de DVD)

**4: Conexión de dispositivos
de audio/vídeo**

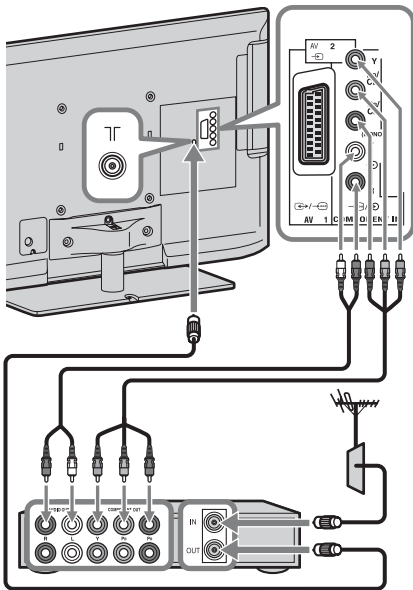

Dispositivo de audio/vídeo

**5: Cómo evitar la caída del
televisor**

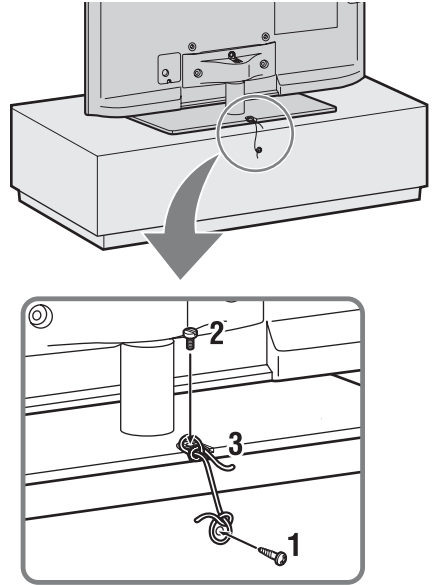

- 1** Coloque un tornillo para madera (4 mm de diámetro, no suministrado) en el pedestal del televisor.
- 2** Coloque un tornillo para metales (M4 × 10, no suministrado) en el orificio del televisor.
- 3** Ate el tornillo para madera y el tornillo para metales con una cuerda resistente (no suministrado).

6: Organización del cable de alimentación de ca/ Sujeción de los cables

► KDL-46/40/32CX52x

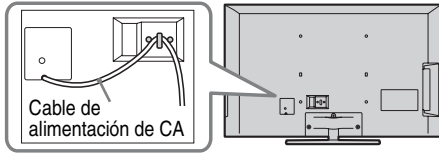

► Excepto el modelo KDL-46/40/36CX52x



- Antes de unir los cables en un haz, retire la sujeción para cables de la cubierta del cable de alimentación (consulte los pasos 1 y 2). Vuelva a utilizar el portacables (consulte el paso 3) para juntar los otros cables (consulte el paso 4).
- No sujete el cable de alimentación junto con otros cables.

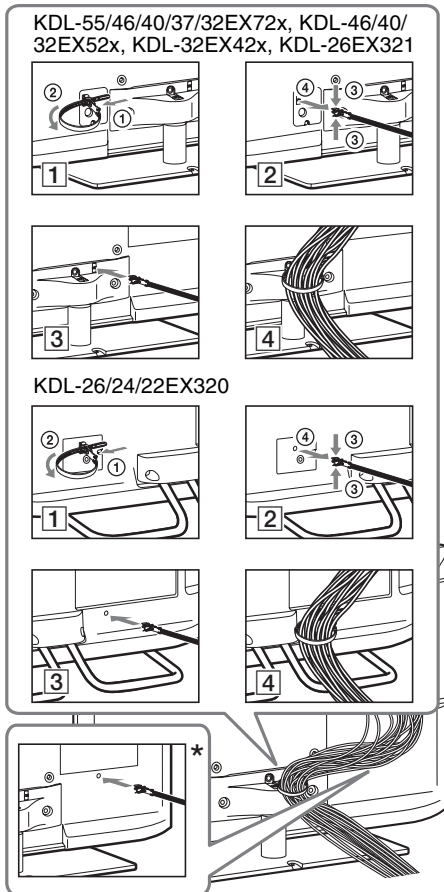

- * Cuando realice la instalación en la pared, fije la sujeción para cables debajo de los terminales.

7: Realización de la configuración inicial

Excepto el modelo KDL-46/40/32CX52x

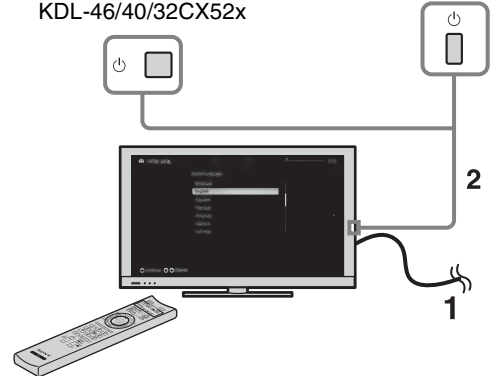

1 Conecte el televisor a la toma de corriente.

2 Pulse en el televisor. El indicador **I** (alimentación) se iluminará de color verde.

Cuando encienda el televisor por primera vez, aparecerá el menú Idioma en la pantalla.



- Cuando se enciende el televisor por primera vez, este necesita un procesamiento interno para la optimización antes de poder realizar la configuración inicial. No habrá imagen ni sonido y el indicador de tiempo de la parte delantera del televisor parpadeará en naranja durante unos 40 segundos. No apague el televisor durante este proceso. Este proceso ya se realiza en la fábrica en el caso de algunos televisores.

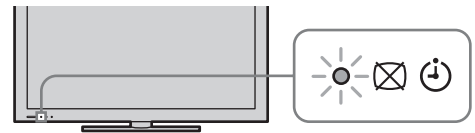

3

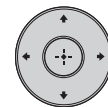

Siga las instrucciones que aparecen en pantalla.

Sintonía automática digital: Cuando seleccione “Cable”, es recomendable que seleccione “Búsqueda Rápida” para efectuar una sintonización rápida. Ajuste “Frecuencia” e “ID de Red” en función de la información suministrada por su proveedor de cable. Si no encuentra ningún canal mediante el uso de “Búsqueda Rápida”, inténtelo con “Búsqueda Completa” (aunque puede llevar algún tiempo).









- “Búsqueda Completa” puede no estar disponible en función de la región o país.

Consulte la lista de proveedores de cable compatibles en el sitio web sobre compatibilidad:

<http://support.sony-europe.com/TV/DVBC/>

Ordenación Progra.: Permite cambiar el orden de almacenamiento de los canales analógicos en el televisor.

1 Pulse / para seleccionar el canal que desea desplazar a una nueva posición y, a continuación, pulse .

2 Pulse / para seleccionar la nueva posición del canal y, a continuación, pulse .



- También es posible sintonizar canales manualmente.

Uso del televisor BRAVIA

Ver la televisión

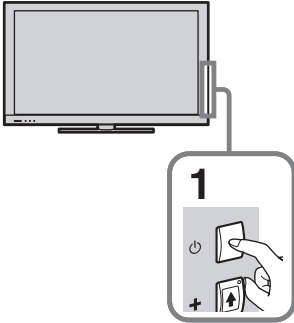

1 Encienda el televisor.

Pulse  en el televisor para encenderlo.

2 Seleccione un modo.



3 Seleccione un canal de televisión.

PROG



CH

Para utilizar la Guía digital electrónica de programas

Pulse **GUIDE** en el modo digital para visualizar la guía de programas.



Utilice los botones **0-9** para seleccionar canales digitales. Para el número de canal 10 y posteriores, pulse rápidamente el siguiente dígito.

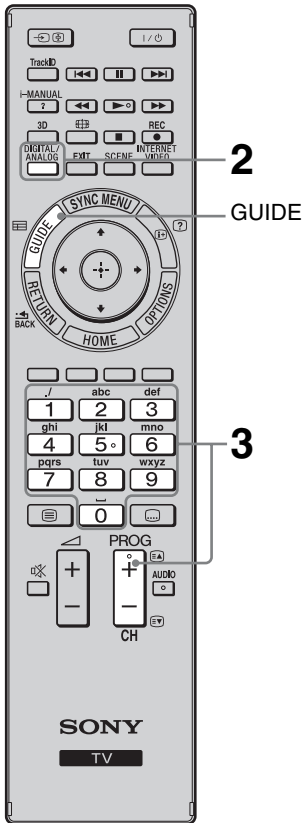

- Los botones del número **5**, **▶**, **PROG +** y **AUDIO** del mando a distancia cuentan con un punto táctil. Utilice estos puntos táctiles como referencia para usar el televisor.

Componentes y controles del mando a distancia

Utilice el mando a distancia suministrado para controlar el televisor. En esta sección se explican las operaciones básicas del mando a distancia. Para obtener más información acerca de la función del mando a distancia, pulse **i-MANUAL** y consulte el manual incorporado (i-Manual) (página 20).

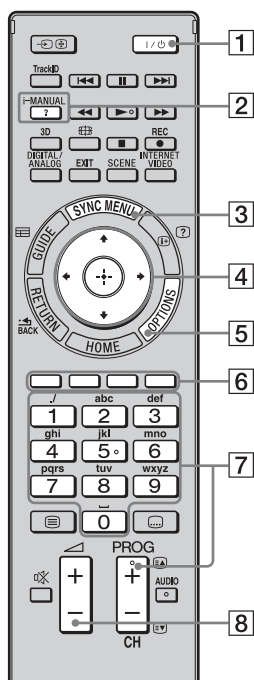

Para KDL-55/46/40/37/32EX72x

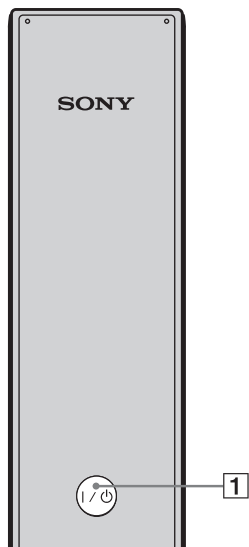

Parte trasera del Mando a distancia

1 I/O

Pulse este botón para encender y apagar el televisor desde el modo de espera.

2 i-MANUAL

Muestra el manual incorporado (i-Manual).

3 SYNC MENU

Muestra BRAVIA Sync Menu para utilizar el equipo compatible con BRAVIA Sync que esté conectado al televisor.

4 ⬆/⬇/⬅/➡/⬆

Desplaza el cursor en pantalla y confirma el elemento.

5 OPTIONS

Muestra una lista de las funciones útiles y de los accesos directos del menú. Los elementos del menú varían en función de la entrada y/o del contenido actuales.

6 Botones de colores

Si los botones de colores se encuentran disponibles, aparecerá una guía de uso en la pantalla.

7 PROG/CH +/-/botones numéricos

Seleccione canales en el modo TV.

8 ▲ +/-

Permite ajustar el volumen.

Selección de diversas funciones y ajustes (menú Inicio)

Es posible seleccionar todas las funciones desde el menú Inicio.
Consulte la página 19 para ver el mapa del menú Inicio.

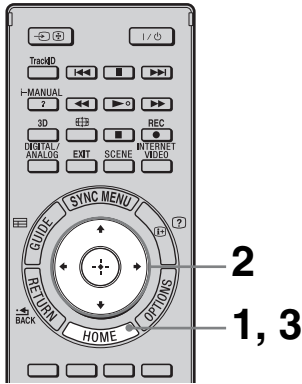

1 Pulse HOME.



2 Pulse $\uparrow/\downarrow/\leftarrow/\rightarrow/\oplus$ para seleccionar elementos.

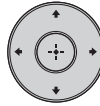

Para seleccionar elementos en el menú Inicio (por ejemplo, "Ajustes")

① Pulse \leftarrow/\rightarrow para seleccionar "Ajustes".

El contenido de "Ajustes" se muestra a la derecha.

② Pulse \uparrow/\downarrow para seleccionar "Visualización".

③ Pulse \oplus para iniciar el menú.





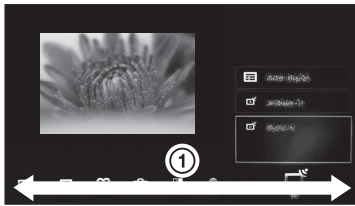





Según la pantalla de instrucciones, pulse $\uparrow/\downarrow/\leftarrow/\rightarrow$ para seleccionar elementos y, a continuación, pulse \oplus para confirmar la selección.

3 Pulse HOME para salir.



Mapa del menú Inicio

Después de pulsar **HOME** en el mando a distancia, se visualizan los siguientes iconos como categorías. Las categorías están disponibles en función del modelo de televisor, de la región, del país y de las condiciones de transmisión.

	TV	Permite seleccionar una lista de canales de televisión, o una guía de programas.
	Multimedia	Permite disfrutar del contenido de fotos, música o vídeo a través de los dispositivos USB o de la red doméstica.
	Entradas	Puede seleccionar el equipo conectado al televisor.
	Favoritos/Historial	Ofrece acceso rápido a los elementos utilizados con mayor frecuencia y a los visualizados recientemente, como canales de televisión, entradas externas o archivos multimedia.
	Ajustes	Contiene todas las configuraciones necesarias para personalizar los ajustes del televisor.
	Widgets	Facilita el acceso a los Widgets.
	Aplicaciones	Puede disfrutar de las diversas aplicaciones como “Buscador de música”, “Explorador de Internet”, etc.
	Qriocity	Permite acceder al servicio “Qriocity” en línea.
	Contenidos de Internet	Podrá disfrutar de los servicios de contenidos de Internet.
	Recomendaciones	Presenta recomendaciones de programas que le pueden gustar, basándose en su historial de visualizaciones.
	Grabaciones	Permite disfrutar de las grabaciones con temporizador en un dispositivo USB HDD conectado y seleccionar los contenidos grabados que desee reproducir.

Visualización del manual de instrucciones (i-Manual)

El manual de instrucciones viene incorporado en el televisor BRAVIA y se puede visualizar en la pantalla.

Para obtener más información sobre las características del televisor, puede acceder al i-Manual simplemente tocando un botón.

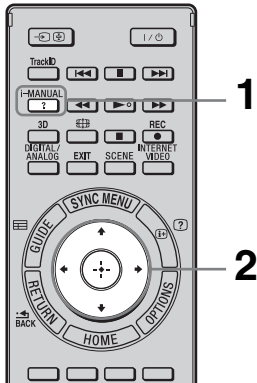

1 Pulse i-MANUAL.



2 Pulse $\uparrow/\downarrow/\leftarrow/\rightarrow/\oplus$ para seleccionar elementos.

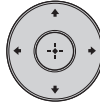

Para seleccionar elementos en el i-Manual

- 1 Pulse \uparrow/\downarrow para seleccionar un elemento.
El contenido del elemento se muestra a la derecha como segunda capa.
- 2 Pulse \Rightarrow para desplazarse a la segunda capa.
- 3 Pulse \uparrow/\downarrow para seleccionar un elemento de la segunda capa.
Aparece un resumen del elemento a la derecha.
- 4 Pulse \Rightarrow para seleccionar un elemento.
Se mostrará el contenido.

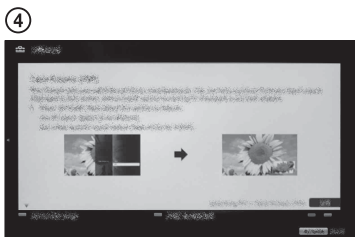
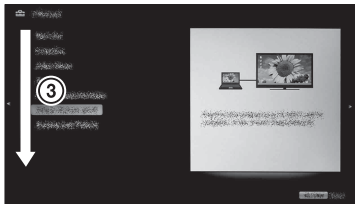
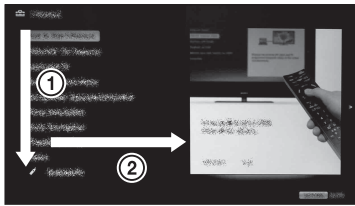

Descripción de la pantalla del i-Manual

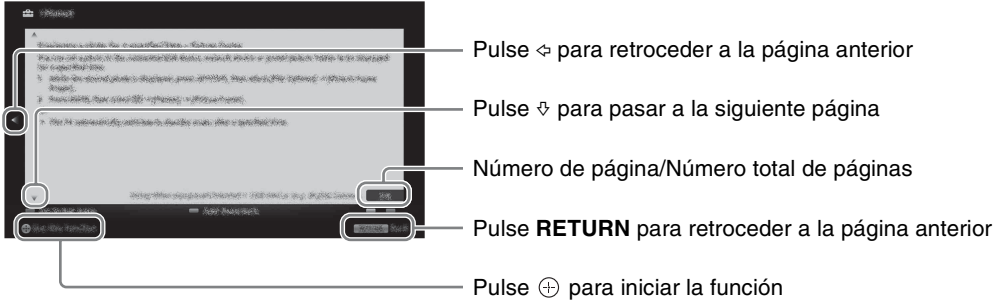

Para utilizar marcadores

El i-Manual tiene una función de marcador. Las páginas se pueden agregar a marcadores con botones de colores, según las instrucciones de la parte inferior de la pantalla. Para acceder a los marcadores registrados, vaya a la página principal del i-Manual y seleccione “Marcadores”.

Para memorizar la última página visualizada

El i-Manual memoriza la última página visualizada. En la pantalla del i-Manual, pulse **i-MANUAL** para volver a la pantalla del televisor. Si pulsa **i-MANUAL** de nuevo, aparecerá la última información que haya visualizado. Para ver el i-Manual a partir de la página superior, vuelva a la página superior siguiendo las instrucciones que aparecen en pantalla o pulse **HOME** y seleccione “i-Manual” de “Ajustes” en el menú Inicio.

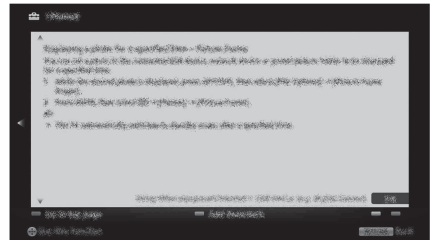

- La memoria de la última página se restablece automáticamente al ajustar el televisor en modo de espera.

Configuración de red

Si conecta este televisor a Internet, se pueden utilizar distintas funciones: visualización de una fotografía y su ubicación en el mapa, vídeos de Internet, etc. Para obtener más información sobre las funciones, consulte el i-Manual.



- Tendrá que contratar un proveedor de servicios de Internet para conectarse a Internet.

Preparación de una red cableada

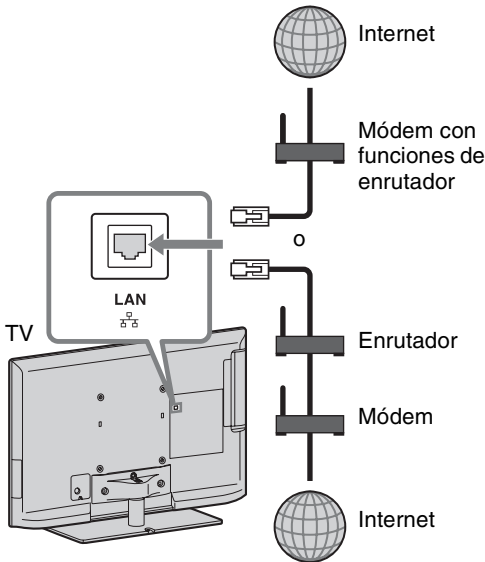

- Para las conexiones LAN, utilice un cable de Categoría 7 (no suministrado).

Preparación de una red LAN inalámbrica

La red inalámbrica LAN Ready permite acceder fácilmente a internet y a la red local mediante el adaptador de red LAN inalámbrica USB UWA-BR100 (a partir de enero de 2010). Si se inserta el adaptador de red LAN inalámbrica USB en el puerto USB del televisor, podrá establecer fácilmente una red sin cables. Antes de configurar la función LAN inalámbrica del televisor, asegúrese de configurar un enrutador de red LAN inalámbrica.

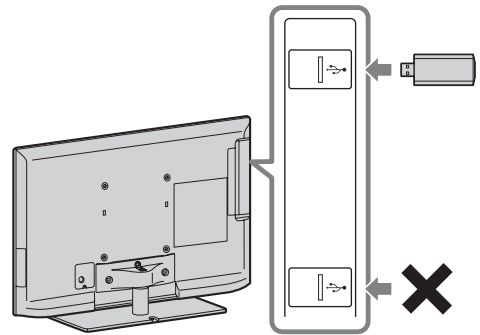

- El Adaptador de LAN inalámbrica USB está disponible como accesorio opcional, en función del modelo de televisor.

Configuración de la conexión a Internet

Mediante la función de red, es posible conectar el televisor a Internet. El procedimiento de configuración varía en función del tipo de red y del enrutador LAN. Antes de configurar la conexión a internet, asegúrese de configurar un enrutador LAN. Compruebe el entorno de red LAN inalámbrica mediante el siguiente cuadro.

Red LAN inalámbrica

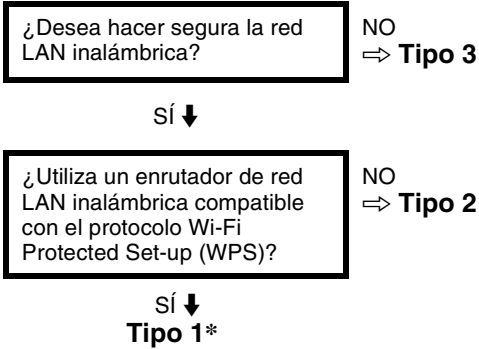

LAN cableada → Tipo 4

* El tipo 1 es más fácil de configurar si el enrutador tiene un botón de configuración automática como, por ejemplo, el botón AOSS (sistema seguro de emisión aérea mediante un botón). La mayoría de los últimos enrutadores disponen de esta función. Compruebe el enrutador.

Tipo 1: siga la configuración de “Red protegida con Wi-Fi Protected Set-up (WPS)”.

Tipo 2: siga la configuración de “Red protegida sin Wi-Fi Protected Set-up (WPS)”.

Tipo 3: siga la configuración de “Red sin protección con cualquier tipo de enrutador de red LAN inalámbrica”.

Tipo 4: siga la configuración de “Configuración de red cableada”.

Tipo 1: Red protegida con Wi-Fi Protected Set-up (WPS)

Mediante el estándar WPS, proteger una red local inalámbrica es tan sencillo como pulsar el botón WPS del enrutador de la red LAN inalámbrica. Antes de configurar una red LAN inalámbrica, compruebe la ubicación del botón WPS del enrutador y verifique cómo utilizarlo. Por motivos de seguridad, “WPS (PIN)” proporciona un código PIN para el enrutador. El código PIN se renueva cada vez que selecciona “WPS (PIN)”.

- 1 Pulse **HOME**, a continuación, seleccione  > “Red” > “Configuración de red”.
- 2 Seleccione “Configuración inalámbrica”.
- 3 Seleccione “WPS (pulsar botón)” para el método Pulsar botón o “WPS (PIN)” para el método PIN.
 - El nombre del botón WPS puede variar en función del enrutador (p. ej., botón AOSS).
- 4 Siga las instrucciones que aparecen en la pantalla de configuración.

Tipo 2: Red protegida sin Wi-Fi Protected Set-up (WPS)

Para configurar una red LAN inalámbrica, es necesario el SSID (nombre de red inalámbrica) y una clave de seguridad (clave WEP o WPA). Si no conoce dicha información, consulte el manual de instrucciones del enrutador.

- 1 Pulse **HOME**, a continuación, seleccione  > “Red” > “Configuración de red”.
- 2 Seleccione “Configuración inalámbrica”.
- 3 Seleccione “Buscar” y, a continuación, seleccione una red en la lista de redes inalámbricas escaneadas.
- 4 Siga las instrucciones que aparecen en la pantalla de configuración.



- Si utiliza WPS para la configuración de red, los ajustes de seguridad del enrutador de la red LAN inalámbrica se activan y cualquier equipo conectado previamente a la red inalámbrica en un estado no seguro se desconecta de la red. En este caso, active los ajustes de seguridad del equipo desconectado y, a continuación, vuelva a conectarlo. O si lo prefiere, puede desactivar los ajustes de seguridad del enrutador de la red LAN inalámbrica y, a continuación, conectar el equipo a un televisor en un estado no seguro.

Tipo 3: Red sin protección con cualquier tipo de enrutador de red LAN inalámbrica

Para configurar una red LAN inalámbrica, se necesitará un SSID (nombre de red inalámbrica).

- 1 Pulse **HOME**, a continuación, seleccione  > “Red” > “Configuración de red”.
- 2 Seleccione “Configuración inalámbrica”.
- 3 Seleccione “Buscar” y, a continuación, seleccione una red en la lista de redes inalámbricas escaneadas.
- 4 Siga las instrucciones que aparecen en la pantalla de configuración.



- La clave de seguridad (clave WEP o WPA) no se requerirá debido a que no es necesario seleccionar ningún método de seguridad en este procedimiento.

Tipo 4: Configuración de red cableada

Introduzca los valores alfanuméricos respectivos para el enrutador si es necesario. Los elementos que es necesario ajustar (por ejemplo, dirección IP, máscara de subred y DHCP) varían en función del proveedor de servicios de Internet o el enrutador. Para obtener más información, consulte los manuales de instrucciones suministrados por el proveedor de servicios de Internet o los suministrados con el enrutador.

- 1 Pulse **HOME**, a continuación, seleccione  > “Red” > “Configuración de red”.
- 2 Seleccione “Configuración con cable”.
- 3 Seleccione “Auto” para ajustar la dirección IP y el servidor proxy automáticamente o “Personalizado” para ajustarlos manualmente.
- 4 Siga las instrucciones que aparecen en la pantalla de configuración.

Visualización del estado de la red

Puede confirmar el estado de la red.

- 1 Pulse **HOME**, a continuación, seleccione  > “Red” > “Configuración de red”.
- 2 Seleccione “Ver estado de la red”.

Si no puede conectarse a Internet

Utilice el diagnóstico para buscar las posibles causas de los fallos de conexión de red y los ajustes.

- 1 Pulse **HOME**, a continuación, seleccione  > “Red” > “Configuración de red”.
- 2 Seleccione “Ver estado de la red”.
- 3 Seleccionar “Compruebe la conexión”. Este proceso puede tardar varios minutos. No es posible cancelar el diagnóstico después de seleccionar “Compruebe la conexión”.

Configuración de los ajustes de visualización del servidor

Puede seleccionar servidores de red local para que se muestren en el menú Inicio. Se pueden visualizar hasta 10 servidores en el menú Inicio automáticamente.

- 1** Pulse **HOME**, a continuación, seleccione  > “Red” > “Configuración de red local”.
- 2** Seleccione “Ajustes de visualiz. del servidor”.
- 3** Seleccione el servidor que desee visualizar en el menú Inicio y ajuste la configuración.

Si no se puede conectar a la red local

El televisor detecta si el servidor se está reconociendo correctamente cuando no puede conectarlo a la red local. Si los resultados del diagnóstico indican que hay un fallo de funcionamiento, busque las posibles causas de éste y compruebe las conexiones y los ajustes.

- 1** Pulse **HOME**, a continuación, seleccione  > “Red” > “Configuración de red local”.
- 2** Seleccione “Diagnóstico de servidor”.
Se iniciará el diagnóstico del servidor. Una vez completado el diagnóstico del servidor, se mostrará la lista de resultados correspondiente.



Solución de problemas

Cuando el indicador  (modo de espera) parpadea, cuente cuántas veces parpadea (el intervalo de tiempo es de tres segundos).















Pulse  en el televisor para apagarlo, desconecte el cable de alimentación e informe a su distribuidor o al centro de servicio técnico de Sony sobre el parpadeo del indicador (número de parpadeos).

Cuando el indicador  (modo de espera) no parpadea, compruebe los elementos de las tablas que se indican a continuación.

Consulte también la sección “Solución de problemas” del i-Manual. Si el problema persiste, solicite al personal de servicio especializado que repare el televisor.

Problema	Explicación/Solución
Ausencia de imagen (la pantalla aparece oscura) y de sonido.	<ul style="list-style-type: none"> • Revise la conexión de la antena/cable. • Conecte el televisor a la toma de corriente y, a continuación, pulse  en el televisor. • Si el indicador  (modo de espera) se ilumina en rojo, pulse .
Aparecen pequeños puntos negros y/o brillantes en la pantalla.	<ul style="list-style-type: none"> • La pantalla está compuesta de píxeles. Los pequeños puntos negros y/o brillantes (píxeles) no son síntoma de un funcionamiento defectuoso.
No se puede sintonizar determinados programas.	<ul style="list-style-type: none"> • Compruebe la antena colectiva o parabólica.
El televisor se apaga automáticamente (entra en modo de espera).	<ul style="list-style-type: none"> • Compruebe si “Desconex. Aut.” está activado, o bien, confirme el ajuste “Duración” de “Conexión Aut.”. • Compruebe si “Televisor inactivo a Standby” está activado. • Compruebe si “Sensor de presencia” está activado. Cuando no detecta ningún espectador frente al televisor durante un período de tiempo predefinido, la imagen se apaga automáticamente y deja únicamente el sonido del televisor. Además, después de 30 minutos en el modo sin imagen, el televisor pasará al modo de espera.
El mando a distancia no funciona.	<ul style="list-style-type: none"> • Cambie las pilas. • Es posible que el televisor esté ajustado en el modo SYNC. Pulse SYNC MENU, seleccione “Control de TV” y, a continuación, seleccione “Inicio (Menú)” u “Opciones” para controlar el televisor.
Ha olvidado la contraseña de “Bloqueo TV”.	<ul style="list-style-type: none"> • Introduzca 9999 como código PIN. (El código PIN 9999 siempre se acepta).
La carcasa del televisor se calienta.	<ul style="list-style-type: none"> • Cuando se utiliza el televisor durante un largo período de tiempo, la carcasa del televisor se calienta. Es posible que note el calor si la toca con la mano.

Especificaciones

Sistema	
Sistema de panel	Panel LCD (pantalla de cristal líquido)
Sistema de televisión	Analógico: En función del país/zona seleccionado: B/G/H, D/K, L, I, M Digital: DVB-T2 (sólo el modelo KDL-55EX723/46EX724/46EX723/46EX524/40EX724/40EX723/40EX524/40EX523/40CX523/32EX724/32EX723/32EX524/32EX523/32EX424/32CX523) DVB-T/DVB-C
Sistema de color/vídeo	Analógico: PAL, PAL60 (sólo entrada de vídeo), SECAM, NTSC3.58, NTSC4.43 (sólo entrada de vídeo) Digital: MPEG-2 MP@ML/HL, H.264/MPEG-4 AVC MP/HP@L4
Cobertura de canales	Analógico: VHF: E2-E12/UHF: E21-E69/CATV: S1-S20/HYPER: S21-S41 D/K: R1-R12, R21-R69/L: F2-F10, B-Q, F21-F69/I: UHF B21-B69/M: A2-A13, A14-A79 Digital: VHF/UHF
Salida de sonido	10 W + 10 W (KDL-55/46/40/37/32EX72x, KDL-46/40/32EX52x, KDL-46/40/32CX52x, KDL-32EX42x) 8 W + 8 W (KDL-26/24/22EX32x)
Conectores de entrada/salida	
Cable de la antena	Terminal externo de 75 ohmios para VHF/UHF
 AV1	Euroconector de 21 pines (norma CENELEC) con entrada de audio/vídeo, entrada RGB y salida de audio/vídeo de televisión.
 AV2	Entrada de vídeo (conector fonográficos)
 COMPONENT IN	Formatos compatibles: 1080p, 1080i, 720p, 576p, 576i, 480p, 480i Entrada de audio (conectores fonográficos)
HDMI IN1, 2, 3, 4 (excepto el modelo KDL-26/24/22EX32x)	Vídeo: 1080/24p/30p, 1080p, 1080i, 720/24p/30p, 720p, 576p, 576i, 480p, 480i Audio: PCM lineal de dos canales: 32, 44,1 y 48 kHz; 16, 20 y 24 bits; Dolby Digital Entrada de audio analógica (miniconector) (sólo HDMI IN4) Entrada de PC ARC (Audio Return Channel) (sólo HDMI IN1)
HDMI IN1, 2 (sólo el modelo KDL-26/24/22EX32x)	Vídeo: 1080/24p/30p, 1080p, 1080i, 720/24p/30p, 720p, 576p, 576i, 480p, 480i Audio: PCM lineal de dos canales: 32, 44,1 y 48 kHz; 16, 20 y 24 bits; Dolby Digital Entrada de audio analógica (miniconector) (sólo HDMI IN2) Entrada de PC ARC (Audio Return Channel) (sólo HDMI IN1)
 DIGITAL AUDIO OUT (OPTICAL)	Toma digital óptica (PCM lineal de dos canales, Dolby Digital)
 AUDIO OUT / 	Salida de audio (conectores fonográficos) Toma de auriculares
 PC IN	Entrada de PC (Mini D-sub de 15 pines)  Entrada de audio de PC (miniconector)
 (sólo el modelo KDL-26/24/22EX32x)	Porta USB (compatible con grabación en HDD)
 (sólo el modelo KDL-46/40/32EX520, KDL-40/32EX523)	Porta USB
 (excepto el modelo KDL-46/40/32EX520, KDL-40/32EX523, KDL-26/24/22EX32x)	Porta USB, Puerto de dispositivo USB HDD (solo  2)
	Ranura del CAM (Módulo de acceso condicional)
 LAN	Conector 10BASE-T/100BASE-TX (La velocidad de conexión puede variar según el entorno operativo de la red. No se garantizan la frecuencia y la calidad de comunicación de 10BASE-T/100BASE-TX para este televisor).

Nombre del modelo KDL-		55EX72x	46EX72x	46EX52x	46CX52x
Alimentación y otros aspectos					
Requisitos de potencia		CA de 220 V a 240 V, 50 Hz			
Categoría de eficiencia energética		A	A	A	C
Tamaño de la pantalla (medida diagonalmente)		Aprox. 138,8 cm/ 55 pulgadas	Aprox. 116,8 cm/ 46 pulgadas	Aprox. 116,8 cm/ 46 pulgadas	Aprox. 116,8 cm/ 46 pulgadas
Consumo de energía	En el modo "Uso doméstico"/ "Estándar"	113 W	81,0 W	68,0 W	128 W
	En el modo "Uso comercial"/ "Viva"	177 W	133 W	114 W	204 W
Consumo medio de energía anual*1		165 kWh	118 kWh	99 kWh	187 kWh
Consumo de energía en modo de espera*2		0,25 W (15 W en el modo de actualización del software/EPG)	0,25 W (15 W en el modo de actualización del software/EPG)	0,3 W (13 W en el modo de actualización del software/EPG)	0,25 W (16 W en el modo de actualización del software/EPG)
Resolución de la pantalla		1.920 puntos (horizontal) × 1.080 líneas (vertical)			
Dimensiones (aprox.) (ancho × alto × fondo)					
con el soporte de sobremesa		126,9 × 79,9 × 31,5 cm	107,8 × 69,0 × 26,0 cm	107,8 × 69,0 × 26,0 cm	112,2 × 71,2 × 27,5 cm
sin el soporte de sobremesa		126,9 × 76,9 × 4,1 cm	107,8 × 66,0 × 4,2 cm	107,8 × 66,0 × 4,2 cm	112,2 × 68,2 × 7,4 cm
Peso (aprox.)					
con el soporte de sobremesa		25,4 kg	17,9 kg	17,8 kg	20,7 kg
sin el soporte de sobremesa		20,2 kg	14,3 kg	14,2 kg	17,1 kg
Accesorios suministrados		Consulte "Comprobación de los accesorios" (página 8).			
Accesorios opcionales		Soporte de pared: SU-WL500 Gafas 3D: TDG-BR250/TDG-BR200/TDG-BR100/TDG-BR50 (KDL-55/46EX72x) Adaptador de LAN inalámbrica USB			
Temperatura de funcionamiento		De 0 °C a 40 °C			
Humedad de funcionamiento		10% – 80% RH (sin condensación)			

Nombre del modelo KDL-		40EX72x	40EX52x	40CX52x	37EX72x
Alimentación y otros aspectos					
Requisitos de potencia		CA de 220 V a 240 V, 50 Hz			
Categoría de eficiencia energética		A	A	C	A
Tamaño de la pantalla (medida diagonalmente)		Aprox. 101,6 cm/ 40 pulgadas	Aprox. 101,6 cm/ 40 pulgadas	Aprox. 101,6 cm/ 40 pulgadas	Aprox. 94,0 cm/ 37 pulgadas
Consumo de energía	En el modo "Uso doméstico"/ "Estándar"	64,0 W	65,0 W	120 W	56,0 W
	En el modo "Uso comercial"/ "Viva"	121 W	113 W	181 W	105 W
Consumo medio de energía anual*1		93 kWh	95 kWh	175 kWh	82 kWh
Consumo de energía en modo de espera*2		0,25 W (15 W en el modo de actualización del software/EPG)	0,3 W (13 W en el modo de actualización del software/EPG)	0,25 W (15 W en el modo de actualización del software/EPG)	0,25 W (17 W en el modo de actualización del software/EPG)
Resolución de la pantalla		1.920 puntos (horizontal) × 1.080 líneas (vertical)			
Dimensiones (aprox.) (ancho × alto × fondo)					
con el soporte de sobremesa		94,3 × 61,6 × 25,0 cm	94,3 × 61,6 × 25,0 cm	99,1 × 63,6 × 25,0 cm	87,8 × 57,9 × 25,0 cm
sin el soporte de sobremesa		94,3 × 58,6 × 4,2 cm	94,3 × 58,6 × 4,2 cm	99,1 × 60,6 × 7,1 cm	87,8 × 54,9 × 4,2 cm

Nombre del modelo KDL-	40EX72x	40EX52x	40CX52x	37EX72x
Peso (aprox.)				
con el soporte de sobremesa	14,4 kg	14,4 kg	16,3 kg	13,3 kg
sin el soporte de sobremesa	11,2 kg	11,2 kg	12,9 kg	10,1 kg
Accesorios suministrados	Consulte "Comprobación de los accesorios" (página 8).			
Accesorios opcionales	Soporte de pared: SU-WL500 Gafas 3D: TDG-BR250/TDG-BR200/TDG-BR100/TDG-BR50 (KDL-40/37EX72x) Adaptador de LAN inalámbrica USB			
Temperatura de funcionamiento	De 0 °C a 40 °C			
Humedad de funcionamiento	10% – 80% RH (sin condensación)			

Nombre del modelo KDL-	32EX72x	32EX52x	32EX42x	32CX52x	
Alimentación y otros aspectos					
Requisitos de potencia	CA de 220 V a 240 V, 50 Hz				
Categoría de eficiencia energética	B	B	B	C	
Tamaño de la pantalla (medida diagonalmente)	Aprox. 80,1 cm/ 32 pulgadas	Aprox. 80,1 cm/ 32 pulgadas	Aprox. 80,0 cm/ 32 pulgadas	Aprox. 80,1 cm/ 32 pulgadas	
Consumo de energía	En el modo "Uso doméstico"/ "Estándar"	59,0 W	56,0 W	56,0 W	73,0 W
	En el modo "Uso comercial"/ "Viva"	101 W	88 W	88 W	112 W
Consumo medio de energía anual* ¹	86 kWh	82 kWh	82 kWh	107 kWh	
Consumo de energía en modo de espera* ²	0,25 W (16 W en el modo de actualización del software/EPG)	0,3 W (17 W en el modo de actualización del software/EPG)	0,3 W (17 W en el modo de actualización del software/EPG)	0,25 W (15 W en el modo de actualización del software/EPG)	
Resolución de la pantalla	1.920 puntos (horizontal) × 1.080 líneas (vertical)		1.366 puntos (horizontal) × 768 líneas (vertical)	1.920 puntos (horizontal) × 1.080 líneas (vertical)	
Dimensiones (aprox.) (ancho × alto × fondo)					
con el soporte de sobremesa	75,5 × 51,0 × 21,6 cm	75,5 × 51,0 × 21,6 cm	75,5 × 51,0 × 21,6 cm	79,9 × 53,2 × 23,0 cm	
sin el soporte de sobremesa	75,5 × 48,0 × 4,2 cm	75,5 × 48,0 × 4,2 cm	75,5 × 48,0 × 4,2 cm	79,9 × 50,2 × 7,0 cm	
Peso (aprox.)					
con el soporte de sobremesa	10,4 kg	10,2 kg	10,2 kg	11,4 kg	
sin el soporte de sobremesa	7,9 kg	7,7 kg	7,7 kg	8,7 kg	
Accesorios suministrados	Consulte "Comprobación de los accesorios" (página 8).				
Accesorios opcionales	Soporte de pared: SU-WL500 Gafas 3D: TDG-BR250/TDG-BR200/TDG-BR100/TDG-BR50 (KDL-32EX72x) Adaptador de LAN inalámbrica USB				
Temperatura de funcionamiento	De 0 °C a 40 °C				
Humedad de funcionamiento	10% – 80% RH (sin condensación)				

Nombre del modelo KDL-		26EX321	26EX320	24EX32x	22EX32x
Alimentación y otros aspectos					
Requisitos de potencia		CA de 220 V a 240 V, 50 Hz			
Categoría de eficiencia energética		B	B	B	B
Tamaño de la pantalla (medida diagonalmente)		Aprox. 66,1 cm/ 26 pulgadas	Aprox. 66,1 cm/ 26 pulgadas	Aprox. 61,0 cm/ 24 pulgadas	Aprox. 54,8 cm/ 22 pulgadas
Consumo de energía	En el modo "Uso doméstico"/ "Estándar"	38,0 W	38,0 W	35,0 W	32,0 W
	En el modo "Uso comercial"/ "Viva"	63 W	63 W	62 W	52 W
Consumo medio de energía anual*1		55 kWh	55 kWh	51 kWh	47 kWh
Consumo de energía en modo de espera*2		0,35 W (13 W en el modo de actualización del software/EPG)	0,35 W (13 W en el modo de actualización del software/EPG)	0,35 W (13 W en el modo de actualización del software/EPG)	0,35 W (13 W en el modo de actualización del software/EPG)
Resolución de la pantalla		1 366 puntos (horizontal) × 768 líneas (vertical)		1.920 puntos (horizontal) × 1.080 líneas (vertical)	1.366 puntos (horizontal) × 768 líneas (vertical)
Dimensiones (aprox.) (ancho × alto × fondo)					
con el soporte de sobremesa		63,1 × 43,3 × 21,5 cm	63,1 × 42,1 × 18,2 cm	58,3 × 39,1 × 18,2 cm	52,9 × 36,2 × 17,2 cm
sin el soporte de sobremesa		63,1 × 40,6 × 4,2 cm	63,1 × 40,6 × 4,2 cm	58,3 × 37,6 × 4,2 cm	52,9 × 34,7 × 4,2 cm
Peso (aprox.)					
con el soporte de sobremesa		8,4 kg	7,2 kg	6,2 kg	5,1 kg
sin el soporte de sobremesa		6,1 kg	6,1 kg	5,2 kg	4,1 kg
Accesorios suministrados		Consulte "Comprobación de los accesorios" (página 8).			
Accesorios opcionales		Soporte de pared: SU-WL100 Adaptador de LAN inalámbrica USB			
Temperatura de funcionamiento		De 0 °C a 40 °C			
Humedad de funcionamiento		10% – 80% RH (sin condensación)			

*1 Consumo de energía al año, con el televisor funcionando 4 horas al día durante 365 días. El consumo de energía real depende de la frecuencia de uso del televisor.

*2 El consumo de energía en modo de espera especificado se alcanza cuando el televisor termina los procesos internos necesarios.

El diseño y las especificaciones están sujetos a cambios sin previo aviso.

Instalación de los accesorios (Soporte de pared)

Para los clientes:

Cuando utilice las piezas del Soporte de montaje para la pared SU-WL500 y SU-WL100, el espacio que quedará entre la pared y el televisor será de 6 cm. Utilice este espacio para dirigir los cables hacia el televisor.

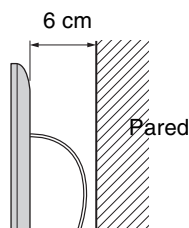

Por razones de protección del producto y de seguridad, Sony recomienda que la instalación del televisor sea realizada por un distribuidor de Sony o contratista autorizado. No intente instalarlo usted mismo.

Para distribuidores de Sony y contratistas:

Preste especial atención a la seguridad durante la instalación, mantenimiento periódico y comprobación de este producto.

Puede instalar el televisor utilizando el soporte de pared SU-WL500 (página 32) y SU-WL100 (página 32) (se venden por separado).

- Consulte las instrucciones suministradas con el soporte de pared para realizar correctamente la instalación.
- Consulte el apartado “Extracción del soporte de sobremesa del televisor” (página 10).

Se requieren conocimientos suficientes para instalar este producto, especialmente para determinar la resistencia de la pared para soportar el peso del televisor. Acuda a distribuidores de Sony o contratistas autorizados para realizar la instalación de este producto en la pared y preste especial atención a la seguridad durante la instalación. Sony no se responsabiliza de ninguna lesión o daño provocado por una manipulación o instalación incorrectas.

Al instalar el televisor en una pared, retire los tornillos de la parte posterior del televisor. Los tipos de tornillos y el número de tornillos están disponibles en función del modelo de televisor. (Están fijados en los orificios de montaje mural). Guarde los tornillos retirados en un lugar seguro, fuera del alcance de los niños.

► Para el modelo **KDL-55EX72x**

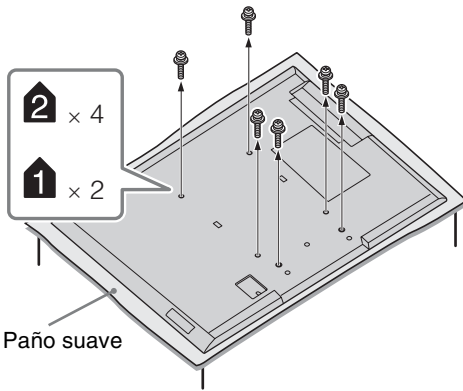

► Para el modelo **KDL-46/40/37/32EX72x, KDL-46/40/32EX52x, KDL-32EX42x**

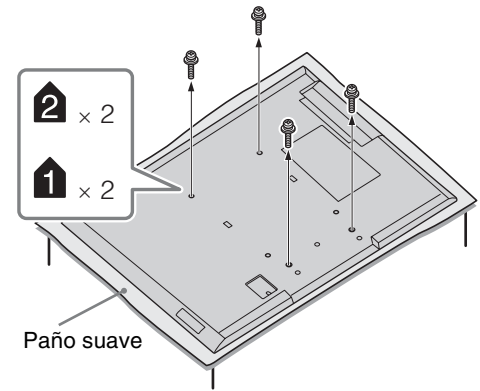

- Cuando retire el soporte de sobremesa del televisor, coloque la pantalla hacia abajo en una superficie estable que sea más grande que el televisor.
- Para evitar daños en la superficie de la pantalla LCD, asegúrese de colocar un paño suave en la superficie.

SU-WL500, SU-WL100

Para el modelo **KDL-55/46/40/37/32EX72x, KDL-46/40/32EX52x, KDL-46/40/32CX52x, KDL-32EX42x**

SU-WL500

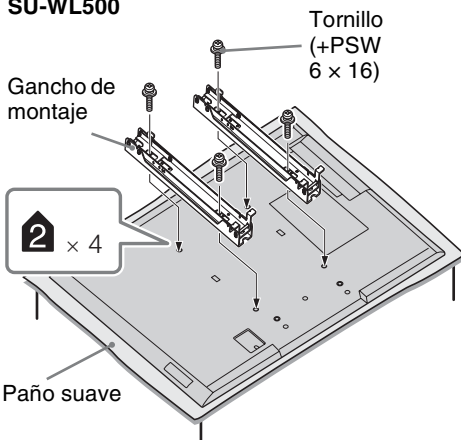

Para el modelo **KDL-26/24/22EX32x**

SU-WL100

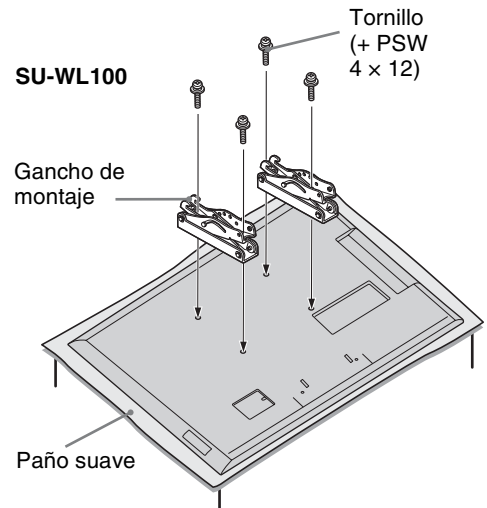

- Fije el Gancho de montaje mediante el uso de los cuatro tornillos suministrados con el Soporte de montaje para la pared.
- Cuando vuelva a colocar el soporte de sobremesa, asegúrese de fijar los tornillos (previamente retirados) en los orificios originales de la parte posterior del televisor.

Diagrama/tabla de ubicación de los tornillos y ganchos

Nombre del modelo KDL-	Posición de los tornillos		Posición de los ganchos	
	SU-WL500		SU-WL500	
55EX72x	e, j		b	
46EX72x/46EX52x	e, j		b	
46CX52x	d, g		b	
40EX72x/40EX52x	e, j		b	
40CX52x	d, g		b	
37EX72x	e, j		b	
32EX72x/32EX52x/32EX42x/32CX52x	e, g		c	
			SU-WL100	
26EX32x	-		a	
24EX32x	-		a	
22EX32x	-		b	

SU-WL500

Posición de los tornillos

Al instalar el gancho de montaje en el televisor.

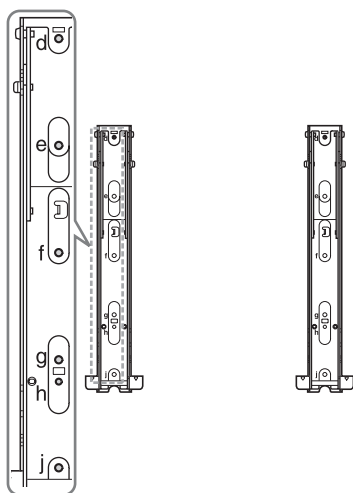

Posición de los ganchos

Al instalar el televisor en el soporte base.

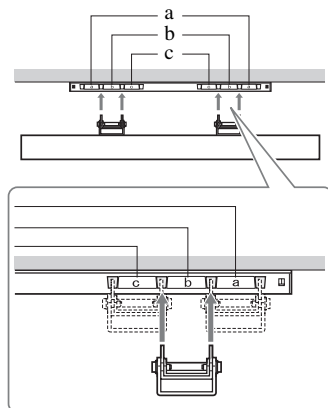

SU-WL100

Posición de los ganchos

Al instalar el televisor en el soporte base.



Tabla de dimensiones de instalación del televisor

① SU-WL500

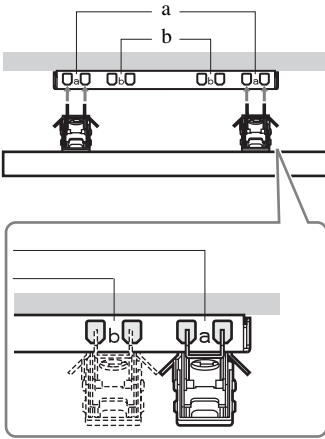
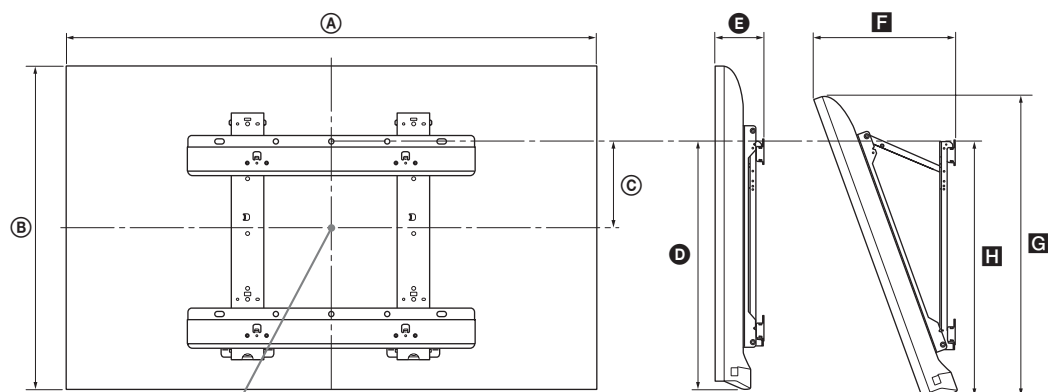

Punto del centro de la pantalla

② SU-WL100

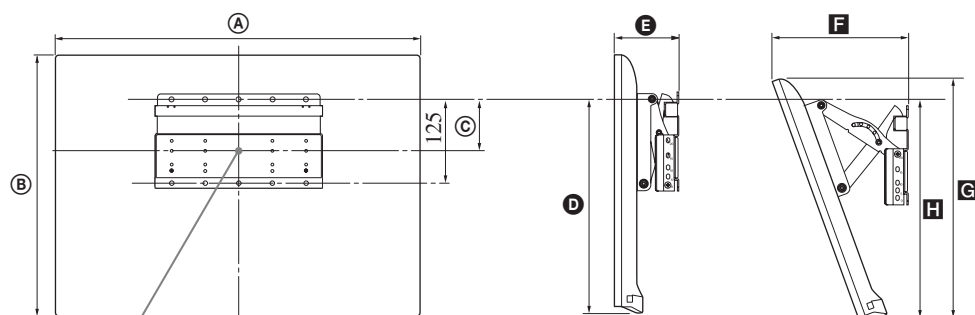

Punto del centro de la pantalla

Unidad: cm

Nombre del modelo KDL-	Dimensiones de la pantalla		Dimensión del centro de la pantalla	Longitud para cada ángulo de montaje				
				Ángulo (0°)		Ángulo (20°)		
	A	B	C	D	E	F	G	H
① SU-WL500								
55EX72x	126,9	76,9	6,5	46,5	9,0	32,2	71,8	47,2
46EX72x	107,8	66,0	12,0	46,5	9,1	28,6	61,6	47,2
46EX52x	107,8	66,0	12,0	46,5	9,1	28,6	61,5	47,2
46CX52x	112,2	68,2	8,4	43,2	13,4	34,5	64,2	45,5
40EX72x	94,3	58,6	15,7	46,5	9,1	26,1	54,6	47,2
40EX52x	94,3	58,6	15,7	46,5	9,1	26,0	54,5	47,2
40CX52x	99,1	60,6	12,2	43,2	13,1	31,9	57,0	45,5
37EX72x	87,8	54,9	17,5	46,5	9,1	24,8	51,1	47,2
32EX72x	75,5	48,0	16,1	41,6	9,1	24,1	44,6	42,7
32EX52x/ 32EX42x	75,5	48,0	16,1	41,6	9,1	24,1	44,6	42,6
32CX52x	79,9	50,2	17,2	43,2	13,0	27,9	47,3	45,4
② SU-WL100								
26EX32x	63,1	40,6	7,8	29,5	9,5	20,4	37,4	26,3
24EX32x	58,3	37,6	9,5	29,6	9,4	19,3	34,6	27,6
22EX32x	52,9	34,7	10,8	29,5	9,3	18,2	31,9	27,6

Las cifras de la tabla pueden variar ligeramente dependiendo de la instalación.

AVISO

La pared en la que vaya a ser instalado el televisor debe poder soportar un peso de al menos cuatro veces el del televisor. Consulte "Especificaciones" (página 27-30) para conocer su peso.

Información de seguridad

Instalación/ configuración

Instale y utilice el televisor siguiendo las instrucciones que se indican a continuación para evitar el riesgo de incendios, descargas eléctricas u otros daños y/o lesiones.

Instalación

- Debe instalar el televisor cerca de una toma de corriente de fácil acceso.
- Coloque el televisor sobre una superficie estable y plana.
- La instalación en pared sólo puede ser realizada por personal cualificado.
- Por razones de seguridad, se recomienda utilizar accesorios Sony como:
 - Soporte de pared:
SU-WL500 (excepto el modelo KDL-26/24/22EX32x)
SU-WL100 (KDL-26/24/22EX32x)
- Para colocar los ganchos de montaje en el televisor, debe utilizar los tornillos que se suministran con el soporte de pared. Los tornillos suministrados han sido diseñados para que tengan una longitud de 8 mm a 12 mm si se miden desde la superficie de colocación del gancho de montaje. El diámetro y longitud de los tornillos varía en función del modelo de soporte de pared. Si utiliza otros tornillos, puede provocar un daño interno en el televisor o éste puede caerse, etc.

8 mm - 12 mm

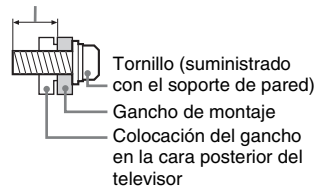

Transporte

- Desconecte todos los cables antes de transportar el televisor.
- Se necesitan dos o tres personas para transportar un televisor grande.
- Cuando transporte el televisor con las manos, sujételo como se indica en la ilustración. No ejerza presión sobre la pantalla LCD ni el marco que la rodea.



- Durante el transporte, no someta el televisor a sacudidas o vibraciones excesivas.
- Cuando transporte el televisor para repararlo o cuando lo cambie de sitio, embálelo con la caja y el material de embalaje originales.

Ventilación

- Nunca obstruya, cubra ni inserte nada en los orificios de ventilación del aparato.
- Deje espacio alrededor del televisor, tal y como se muestra más abajo.
- Se recomienda utilizar el soporte de pared de Sony para que el aire circule correctamente.

Instalación en la pared

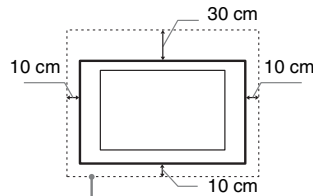

Deje, como mínimo, estas distancias alrededor del televisor.

Instalación sobre pedestal

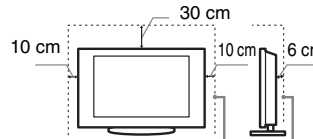

Deje, como mínimo, estas distancias alrededor del televisor.

- Para garantizar una ventilación apropiada y evitar la acumulación de suciedad o polvo:
 - No instale el televisor boca arriba, boca abajo, hacia atrás ni de lado.
 - No instale el televisor en un estante, sobre una alfombra, sobre una cama o dentro de un armario.
 - No cubra el televisor con tejidos como cortinas, ni otros objetos como periódicos, etc.
 - No instale el televisor como se muestra a continuación.

La circulación de aire queda obstruida.

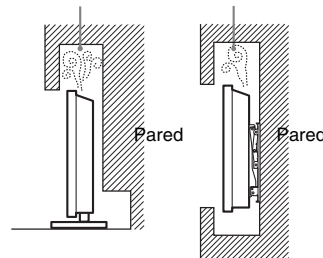

Cable de alimentación

Utilice el cable y el enchufe tal y como se indica a continuación para evitar el riesgo de incendios, descargas eléctricas u otros daños y/o lesiones:

- Utilice únicamente cables de alimentación suministrados por Sony. No utilice cables de otros proveedores.
- Inserte el enchufe totalmente en la toma de corriente.
- Este televisor sólo funciona con alimentación de 220-240 V.
- Cuando conecte los cables, no olvide desenchufar el cable de alimentación por razones de seguridad y evite tropezar o enredarse con los cables.
- Desenchufe el cable de alimentación antes de manipular o desplazar el televisor.
- Mantenga el cable de alimentación alejado de fuentes de calor.
- Desconecte el enchufe y límpielo regularmente. Si se acumula polvo o humedad en el enchufe, puede deteriorarse el aislamiento y producirse un incendio.

Notas

- No utilice el cable de alimentación suministrado con otros equipos.
- No apriete, doble ni retuerza excesivamente el cable de alimentación. Los conductores internos podrían quedar al descubierto o romperse.
- No modifique el cable de alimentación.
- No coloque ningún objeto pesado encima del cable de alimentación.
- No tire del cable para desconectarlo.
- No conecte demasiados aparatos a la misma toma de corriente.
- No utilice una toma de corriente de mala calidad.

Uso prohibido

No instale/utilice el televisor en lugares, entornos o situaciones como las descritas a continuación ya que el televisor podría funcionar mal y provocar un incendio, una descarga eléctrica u otros daños y/o lesiones.

Lugar:

- Espacios exteriores (con luz solar directa), en la costa, en una embarcación, dentro de un vehículo, en centros sanitarios, ubicaciones inestables, cerca del agua, la lluvia, humedad o humo.
- Si el televisor se coloca en los vestuarios de unos baños públicos o de un balneario, es posible que sufra daños a causa del azufre suspendido en el aire, etc.



- Para una mejor calidad de imagen, no exponga la pantalla directamente a fuentes de iluminación o a la luz del sol.
- Evite trasladar el televisor de una zona fría a una cálida. Los cambios repentinos de habitación podrían ocasionar condensación de humedad. Esto podría ocasionar que el televisor mostrara imágenes de poca calidad o con un color deficiente. Si esto ocurre, deje que la humedad se evapore por completo antes de encender el televisor.

Entorno:

- Lugares cálidos, húmedos o con excesivo polvo; lugares en los que puedan entrar insectos; lugares expuestos a vibraciones mecánicas, o lugares próximos a objetos inflamables (velas, etc.). No exponga el televisor a goteos ni salpicaduras ni coloque sobre el aparato ningún objeto lleno de líquido como los floreros.
- No coloque el televisor en un espacio húmedo o polvoriento, ni en una habitación expuesta a humos o vapores grasientos (cerca de cocinas o humidificadores). Podría producirse un incendio, una descarga eléctrica o una combadura del aparato.



- No instale el televisor en lugares sometidos a temperaturas extremas como bajo la luz solar directa, cerca de un radiador o de una rejilla de ventilación. El televisor podría calentarse en tales condiciones, lo que podría causar una deformación de la carcasa o un fallo de funcionamiento del televisor.



Situación:

- No lo utilice si tiene las manos mojadas, si se ha extraído la carcasa o con accesorios no recomendados por el fabricante. Desconecte el televisor del cable de alimentación y de la antena durante las tormentas eléctricas.
- No instale el televisor de manera que sobresalga hacia un espacio abierto. Podría provocar lesiones o daños a las personas u objetos que pudieran impactar con el televisor.



Piezas rotas:

- No arroje ningún objeto contra el televisor. El cristal de la pantalla podría romperse debido al impacto y causar lesiones graves.
- Si la superficie del televisor se agrieta o se rompe, no lo toque sin antes desconectar el cable de alimentación. De lo contrario, podría recibir una descarga eléctrica.

Cuando no se utilice

- Si no va a utilizar el televisor durante varios días, desconecte el cable por razones medioambientales y de seguridad.
- El televisor no se desconecta de la toma de corriente cuando se apaga. Desenchúfelo para que quede totalmente desconectado.
- No obstante, es posible que algunos televisores dispongan de funciones que precisen que se encuentren en modo de espera para funcionar correctamente.

Niños

- No deje que los niños suban al televisor.
- Mantenga los accesorios pequeños fuera del alcance de los niños para que no los traguen.

Si ocurren los siguientes problemas...

Apague el televisor y desenchúfelo inmediatamente si ocurre cualquiera de los siguientes problemas.

Pida a su distribuidor o al servicio técnico de Sony que le revise el televisor.

Cuando:

- El cable de alimentación está dañado.
- La toma de corriente es de mala calidad.
- El televisor está dañado porque se ha caído, ha sido golpeado o le ha sido arrojado algún objeto.
- Alguna sustancia líquida o sólida cae dentro del televisor.

Advertencia

Para evitar la propagación de fuego, mantenga las velas u otras llamas siempre alejadas de este producto.



Inleiding

Bedankt dat u hebt gekozen voor dit Sony-product. Alvorens de televisie te gebruiken, dient u deze handleiding volledig door te lezen. Bewaar de handleiding voor raadpleging in de toekomst.

De fabrikant van dit product is Sony Corporation, 1-7-1 Konan Minato-ku Tokyo, 108-0075 Japan. De geautoriseerde vertegenwoordiging voor EMC en product veiligheid is Sony Deutschland GmbH, Hedelfinger Strasse 61, 70327 Stuttgart, Duitsland. Voor service- of garantie zaken verwijzen wij u graag naar de adressen in de afzonderlijke service/garantie documenten.

Opmerkingen betreffende de digitale televisiefunctie

- Functies met betrekking tot digitale televisie (DVB) werken alleen in landen of gebieden waar DVB-T (MPEG-2 en H.264/MPEG-4 AVC) digitale aardse signalen worden uitgezonden of waar toegang is tot een compatibele DVB-C (MPEG-2 en H.264/MPEG-4 AVC) kabelservice. Vraag uw dealer of u een DVB-T-sigitaal kunt ontvangen waar u woont of vraag uw kabelleverancier of hun DVB-C-kabelservice geschikt is voor een geïntegreerde werking met deze televisie.
- Uw kabelleverancier kan voor een dergelijke service kosten in rekening brengen en het kan zijn dat u moet instemmen met bepaalde voorwaarden.
- Dit televisietoestel voldoet aan de DVB-T- en DVB-C-specificaties, maar de compatibiliteit met toekomstige DVB-T digitale aardse en DVB-C digitale kabeluitzendingen kan niet worden gegarandeerd.
- Bepaalde digitale televisiefuncties zijn wellicht niet beschikbaar in sommige landen/regio's en DVB-C-kabel werkt wellicht niet goed bij bepaalde aanbieders.

Raadpleeg voor een lijst met compatibele kabelaanbieders de ondersteuningsite:

<http://support.sony-europe.com/TV/DVBC/>



- De "x" die wordt weergegeven in de modelnaam komt overeen met een cijfer dat betrekking heeft op het ontwerp, de kleur of het tv-systeem.
- Instructies voor het "Installeren van de wandmontagesteun" staan vermeld in de gebruiksaanwijzing van deze televisie.
- De afbeeldingen in deze gebruiksaanwijzing kunnen verschillen van het model van uw tv.
- De illustraties van de afstandsbediening in deze gebruiksaanwijzing laten de RM-ED044 zien, tenzij anders aangegeven.

- Lees "Veiligheidsinformatie" (pagina 34) alvorens de televisie te gebruiken. Bewaar deze handleiding zodat u deze in de toekomst kunt raadplegen.

Informatie over handelsmerken

DVB is een gedeponeerd handelsmerk van het DVB Project.

HDMI, het HDMI-logo en High Definition Multimedia Interface zijn handelsmerken of gedeponeerde handelsmerken van HDMI Licensing LLC in de Verenigde Staten en andere landen.

DLNA®, het DLNA-logo en DLNA CERTIFIED® zijn handelsmerken, servicemerken of certificaatmerken van Digital Living Network Alliance.

DivX® is een videocompressietechnologie ontwikkeld door DivX, Inc.

DivX®, DivX Certified® en geassocieerde logo's zijn handelsmerken van DivX, Inc. en worden gebruikt onder licentie.

OVER DIVX VIDEO: DivX® is een digitaal videoformaat ontwikkeld door DivX, Inc. Dit product is een officieel DivX Certified-product dat DivX-video's afspeelt. Surf naar www.divx.com voor meer informatie en softwaretools voor het converteren van uw bestanden naar DivX-video.

OVER DIVX VIDEO-ON-DEMAND: dit DivX Certified®-apparaat moet geregistreerd zijn om DivX Video-on-Demand (VOD)-inhoud te kunnen afspelen. Om de registratiecode aan te maken, gaat u naar het onderdeel DivX VOD in het instelmenu van het apparaat. Surf naar vod.divx.com met deze code om het registratieproces te voltooien en meer te weten te komen over DivX VOD.

Vervaardigd onder licentie van Dolby Laboratories. Dolby en het dubbele D-symbool zijn handelsmerken van Dolby Laboratories.

"BRAVIA" en BRAVIA zijn handelsmerken van Sony Corporation.

TrackID is een handelsmerk of gedeponeerd handelsmerk van Sony Ericsson Mobile Communications AB.

Muziek- en videoherkenningstechnologie en gerelateerde gegevens worden verstrekt door Gracenote®. Gracenote is de industriestandaard voor de versterking van muziekherkenningstechnologie en gerelateerde inhoud. Meer informatie vindt u op www.gracenote.com.

CD-, DVD-, Blu-ray Disc- en muziek- en videorelateerde gegevens van Gracenote, Inc., beschermd door auteursrechten © 2000-nu Gracenote. Gracenote Software, beschermd door auteursrechten © 2000-nu Gracenote. Een of meerdere patenten die het eigendom zijn van Gracenote zijn van toepassing op dit product en deze service. Raadpleeg de Gracenote-website voor een niet-exhaustieve lijst van geldende Gracenote-patenten. Gracenote, CDDB, MusicID, MediaVOCS, het Gracenote-logo en -logotype en het logo "Powered by Gracenote" zijn handelsmerken of

gedeponeerde handelsmerken van Gracenote in de Verenigde Staten en/of andere landen.

Java en alle handelsmerken en logo's gebaseerd op Java zijn handelsmerken of gedeponeerde handelsmerken van Oracle en/of filialen. Andere namen zijn mogelijk handelsmerken van hun respectieve eigenaren.



Voor KDL-55/46/40/
32EX721, KDL-46/40/
32EX724, KDL-26EX321,
KDL-26/24/22EX320:

Opmerking voor draadloos signaal

1. Hierbij verklaart Sony dat dit toestel in overeenstemming is met de essentiële eisen en de andere relevante bepalingen van richtlijn 1999/5/EG.

Raadpleeg de volgende URL om de gelijkvormigheidsverklaring (DoC) voor de R&TTE-richtlijn te verkrijgen:

<http://www.compliance.sony.de/>



2. Opmerking voor klanten: de volgende informatie is enkel van toepassing voor apparaten die verkocht worden in landen die de EU-richtlijnen in acht nemen

Het draadloze systeem van een tv kan worden gebruikt in de volgende landen: Oostenrijk, België, Bulgarije, Cyprus, Tsjechië, Denemarken, Estland, Finland, Frankrijk, Duitsland, Griekenland, Hongarije, IJsland, Ierland, Italië, Letland, Liechtenstein, Litouwen, Luxemburg, Malta, Nederland, Noorwegen, Polen, Portugal, Slowakije, Roemenië, Slovenië, Spanje, Zweden, Zwitserland, Turkije en het Verenigd Koninkrijk.

Deze apparatuur kan worden gebruikt in andere niet-Europese landen.

Draadloos tv-systeem - reglementering

Voor klanten in Italië

- wat privégebruik betreft, door het wettelijk decreet van 1.8.2003, nr. 259 ("Code of Electronic Communications"). Artikel 104 in het bijzonder geeft aan wanneer een algemene goedkeuring op voorhand moet worden verkregen en Art. 105 wanneer vrij gebruik is toegelaten;
- met inachtneming van de voorziening aan het publiek van RLAN-toegang tot telecomnetwerken en -diensten (bv. draadloos tv-systeem), door het ministerieel decreet van 28.5.2003, zoals geamendeerd, en Art. 25 (algemene goedkeuring voor elektronische communicatienetwerken en diensten) van de Code of electronic communications.

Voor klanten in Noorwegen

Gebruik van deze radioapparatuur is niet toegelaten in het geografische gebied binnen een straal van 20 km vanaf het centrum van Ny-Ålesund, Svalbard.

Voor klanten in Cyprus

De eindgebruiker moet de RLAN-apparaten (of WAS of Wi-Fi) inschrijven bij het departement van elektronische communicatie (Department of Electronic Communications) (P.I. 365/2008 en P.I. 267/2007).

P.I. 365/2008 is de regeling betreffende radiocommunicatie (categorieën van stations onderworpen aan algemene autorisatie en registratie) van 2008.

P.I. 267/2007 is de algemene autorisatie voor het gebruik van radiofrequenties door Radio Local Area Networks en door Wireless Access Systems, inclusief Radio Local Area Networks (WAS/RLAN).

Voor klanten in Frankrijk

De WLAN-functie (WiFi) van deze digitale LCD-kleurentelevisie is uitsluitend bestemd voor gebruik binnen gebouwen. Gebruik van de WLAN-functie (WiFi) van deze digitale LCD-kleurentelevisie buiten gebouwen is verboden op het Franse grondgebied. Zorg ervoor dat de WLAN-functie (WiFi) van deze digitale LCD-kleurentelevisie is uitgeschakeld voor u deze buiten gebouwen gebruikt. (ART-bepaling 2002-1009 zoals aangepast in ART-bepaling 03-908 met betrekking tot beperkingen voor het gebruik van radiofrequenties).

Locatie van het identificatielabel

Het label met het modelnummer, de productiedatum (maand/jaar) en de voedingsklasse (in overeenstemming met de toepasselijke veiligheidsreglementen) bevinden zich op de achterkant van de tv.

Voorzorgsmaatregelen

Televisie kijken

- Sommige mensen kunnen ongemakken ervaren (vermoeide ogen, vermoeidheid of misselijkheid) bij het bekijken van 3D-beelden of het spelen van stereoscopische 3D-games. Sony raadt alle gebruikers aan regelmatig rustpauzes in te lassen bij het bekijken van 3D-beelden of het spelen van stereoscopische 3D-games. De lengte en de frequentie van de nodige rustpauzes variëren van persoon tot persoon. U moet zelf beslissen wat voor u het best is. Als u ongemakken ervaart, dient u het bekijken van 3D-beelden of het spelen van stereoscopische 3D-games stop te zetten tot het ongemak over is. Raadpleeg indien nodig een dokter. Raadpleeg eveneens (i) de gebruiksaanwijzing van alle andere apparaten of media die u gebruikt in combinatie met deze tv en (ii) onze website (<http://www.sony-europe.com/myproduct>) voor de recentste informatie. De ogen van jonge kinderen (vooral jonger dan zes jaar) zijn nog steeds in ontwikkeling. Raadpleeg een arts (bv. een kinderarts of oogarts) voor u jonge kinderen 3D-beelden laat bekijken of stereoscopische 3D-games laat spelen. Volwassen dienen ervoor te zorgen dat jonge kinderen de bovenstaande aanbevelingen opvolgen.
- Gebruik of bewaar de 3D Bril of de batterij niet in de buurt van vuur of op plaatsen met een hoge temperatuur, bv. in direct zonlicht of in een auto die in de zon staat.
- Wanneer u de gesimuleerde 3D-functie gebruikt, dient u er rekening mee te houden dat het weergegeven beeld niet helemaal gelijk is aan het oorspronkelijke beeld ten gevolge van de conversie die door de televisie wordt uitgevoerd.
- Kijk televisie met gedempt licht, omdat televisie kijken in het donker of gedurende een lange periode de ogen extra belast.
- Als u een hoofdtelefoon gebruikt, mag u het volume niet te hoog zetten om gehoorbeschadiging te voorkomen.

LCD-scherm

- Hoewel het LCD-scherm is vervaardigd met precisietechnologie en 99,99% of meer van de pixels werken, kunnen er toch donkere of heldere puntjes (rood, blauw of groen) permanent zichtbaar zijn op het LCD-scherm. Dit is een structureel kenmerk van een LCD-scherm en duidt niet op een defect.
- Druk en kras niet het op het scherm en plaats geen voorwerpen op het televisietoestel. Het beeld kan hierdoor vervormen of het LCD-scherm kan beschadigen.
- Als het televisietoestel op een koude plaats wordt gebruikt, kan het beeld vlekkelig of donker zijn. Dit wijst niet op een storing. Dit verschijnsel verdwijnt wanneer de temperatuur stijgt.
- Bij langdurige weergave van stilstaande beelden kunnen spookbeelden optreden. Deze kunnen na enige tijd verdwijnen.
- Het scherm en de kast worden warm als het televisietoestel wordt gebruikt. Dit duidt niet op een defect.

- Het LCD-scherm bevat een kleine hoeveelheid vloeibare kristallen en kwik. Sommige fluorescentielampen in het televisietoestel bevatten ook kwik. Gooi het toestel weg volgens de geldende lokale wetgeving en voorschriften.

Schermoppervlak/kast van het televisietoestel behandelen en reinigen

Zorg er om veiligheidsredenen voor dat u het netsnoer van het televisietoestel loskoppelt voordat u het reinigt.

Neem de volgende voorzorgsmaatregelen in acht om verkleuring of beschadiging van het materiaal of de coating van het scherm te voorkomen.

- Reinig het schermoppervlak/de kast met een zachte doek om stof te verwijderen. Bevochtig een zachte doek licht met een verdund reinigingsmiddel bij hardnekkige stofvorming.
- Geen water of schoonmaakmiddelen direct op de TV sproeien. Dit kan naar de onderzijde van het scherm lopen of op uitwendige onderdelen terechtkomen waardoor een technische storing kan optreden.
- Gebruik geen schuursponsje, alkalisch/zuurhoudend reinigingsmiddel, schuurpoeder of vluchtig oplosmiddel, zoals alcohol, benzeen, thinner of insectenbestrijdingsmiddel. Het gebruik van dergelijke materialen of het langdurig in aanraking komen met rubber- of vinylmaterialen kan beschadiging van het schermoppervlak en het materiaal van de kast tot gevolg hebben.
- Het wordt aanbevolen de ventilatie-openingen regelmatig met de stofzuiger te reinigen om een goede ventilatie te handhaven.
- Als u de hoek van het televisietoestel aanpast, moet u het toestel langzaam verplaatsen om te voorkomen dat het televisietoestel van de standaard schiet.

Optionele apparatuur

- Plaats optionele onderdelen of apparatuur die elektromagnetische straling uitzendt op een afstand van het televisietoestel. Anders kan beeldvorming en/of ruis optreden.
- Dit toestel is getest en compatibel bevonden met de limieten vermeld in de EMC-richtlijn voor het gebruiken van een verbindingssignaalkabel korter dan 3 meter.

(Waarschuwing bij gebruik van de afstandsbediening) Opmerkingen

- Let op de + en de - bij het plaatsen van de batterijen.
- Combineer geen verschillende typen batterijen, of oude en nieuwe batterijen.
- Gooi oude batterijen niet gewoon weg, maar lever ze in. In bepaalde regio's kan het verwerken van batterijen aan regels zijn gebonden. Neem hiervoor contact op met de lokale autoriteiten.

- Hanteer de afstandsbediening met zorg. Laat de afstandsbediening niet vallen, ga er niet op staan en mors er geen vloeistof op.
- Plaats de afstandsbediening niet in de buurt van een warmtebron, op een plek in direct zonlicht of in een vochtige ruimte.

Draadloze functie van het toestel

- Gebruik dit apparaat niet in de buurt van medische apparatuur (pacemaker, enz.), aangezien de medische apparatuur beschadigd kan worden.
- De signalen die dit toestel verzendt/ontvangt zijn gecodeerd, maar toch dient u voorzichtig te zijn met onrechtmatige interceptie. Wij kunnen niet verantwoordelijk worden gesteld voor mogelijke problemen ten gevolge hiervan.

Wegwerpen van het televisietoestel



Verwijdering van oude elektrische en elektronische apparaten (toepasbaar in de Europese Unie

en andere Europese landen met gescheiden afvalsystemen)

Het symbool op het product of op de verpakking wijst erop dat dit product niet als huishoudelijk afval mag worden behandeld. Het moet echter naar een plaats worden gebracht waar elektrische en elektronische apparatuur wordt gerecycled. Als u ervoor zorgt dat dit product op de correcte manier wordt verwerkt, voorkomt u voor mens en milieu negatieve gevolgen die zich zouden kunnen voordoen in geval van verkeerde afvalbehandeling. De recycling van materialen draagt bij tot het vrijwaren van natuurlijke bronnen. Voor meer details in verband met het recyclen van dit product, neemt u contact op met de gemeentelijke instanties, het bedrijf of de dienst belast met de verwijdering van huishoudafval of de winkel waar u het product hebt gekocht.



Verwijdering van oude batterijen (in de Europese Unie en andere Europese landen met afzonderlijke inzamelingsystemen)

Dit symbool op de batterij of verpakking wijst erop dat de meegeleverde batterij van dit product niet als huishoudelijk afval behandeld mag worden. Op sommige batterijen kan dit symbool voorkomen in combinatie met een chemisch symbool. De chemische symbolen voor kwik (Hg) of lood (Pb) worden toegevoegd als de batterij meer dan 0,0005 % kwik of 0,004 % lood bevat. Door deze batterijen op juiste wijze af te voeren, voorkomt u voor mens en milieu negatieve gevolgen die zich zouden kunnen voordoen in geval van verkeerde afvalbehandeling. Het recyclen van materialen draagt bij tot het vrijwaren van natuurlijke bronnen. In het geval dat de producten om redenen van veiligheid, prestaties dan wel in verband met data-integriteit een permanente verbinding met batterij vereisen, dient deze batterij enkel door gekwalificeerd servicepersoneel vervangen te worden. Om ervoor te zorgen dat de batterij op een juiste wijze zal worden behandeld, dient het product aan het eind van zijn levenscyclus overhandigd te worden aan het desbetreffende inzamelingspunt voor de recyclage van elektrisch en elektronisch materiaal. Voor alle andere batterijen verwijzen we u naar het gedeelte over hoe de batterij veilig uit het product te verwijderen. Overhandig de batterij bij het desbetreffende inzamelingspunt voor de recyclage van batterijen. Voor meer details in verband met het recyclen van dit product of batterij, neemt u contact op met de gemeentelijke instanties, het bedrijf of de dienst belast met de verwijdering van huishoudafval of de winkel waar u het product hebt gekocht.

Aan de slag

De accessoires controleren.....	8
Batterijen in de afstandsbediening plaatsen	8
1: De tafelstandaard bevestigen	9
2: De kijkhoek van de tv aanpassen	10
3: Een antenne/Set Top Box/recorder (bv. dvd-recorder) aansluiten.....	11
4: Audio-/videoapparatuur aansluiten	11
5: Voorkomen dat de tv omvalt	12
6: Omgaan met het netsnoer/De kabels samenbundelen.....	12
7: De eerste instellingen uitvoeren.....	13

Uw BRAVIA-tv gebruiken

Tv kijken.....	14
Verschillende functies en instellingen selecteren (menu Start).....	16
Gebruiksaanwijzing weergeven (i-Manual)	18

Netwerkinstellingen

Een bekabeld netwerk voorbereiden.....	20
Een draadloos LAN voorbereiden	20
De internetverbinding configureren.....	21
Als u geen verbinding kunt maken met internet.....	22
Instellingen voor serverweergave aanpassen.....	23

Overige informatie

Problemen oplossen	24
Specificaties	25
De accessoires installeren (Wandmontagesteun).....	29
Veiligheidsinformatie	34

Nadat u uw BRAVIA-tv geïnstalleerd hebt en de basisbediening geleerd hebt met deze handleiding, kunt u de ingebouwde handleiding (i-Manual) raadplegen voor de verdere verduidelijking van de functies van uw tv.

Deze tv heeft een ingebouwde gebruiksaanwijzing (i-Manual).

Om de i-Manual te openen, drukt u op **i-MANUAL** op de afstandsbediening en selecteert u een item. Raadpleeg pagina 18 van deze gebruiksaanwijzing. De inhoud van de i-Manual kan verschillend zijn afhankelijk van het model/de regio/het gebied.

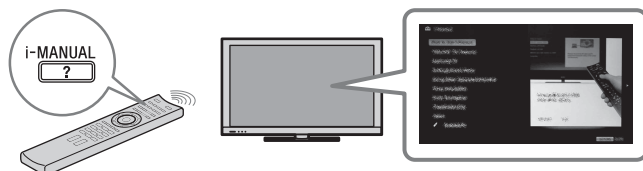

Inhoud van de i-Manual

i-Manual gebruiken

"BRAVIA"-tv-functies

- 3D-functie
- Omgevingssensor
- "BRAVIA"-internetvideo
- Internetwidgets
- Draadloos LAN / Geschikt voor draadloos LAN
- "BRAVIA" Sync met "Controle voor HDMI"
- TrackID™/Muziek zoeken/Video zoeken
- USB HDD-opname

Tv kijken

- 3D-functie
- Digitale Elektronische Programmagids
- Favorieten
- Schermmodus
- Beeldmodus
- Teletekst
- Foto's/Muziek/Video's
- Tweelingbeeld (PIP)
- Tweelingbeeld (P&P)
- NVOD/MF

Instellingen/Startmenu

- Over het startmenu
- Instellingen
- Weergave-instellingen
- Geluid
- Systeem settings
- i-Manual
- Digitaal Set-up
- Analoge instellingen
- Externe ingangen
- Netwerk
- Productondersteuning

Andere apparatuur/internet gebruiken

- Videocassetterecorder/dvd-speler
- Audiosysteem
- USB-apparaat (bv. digitale camera)
- Fotokader
- HDMI-apparatuur
- Internet/draadloos LAN
- Thuisnetwerk
- Pc

Beschrijving van de onderdelen

- Afstandsbediening
- Tv-bedieningselementen en -indicators
- Aansluitingen

Problemen oplossen

Index

Bladwijzers

De accessoires controleren

Afstandsbediening (1)

AAA-batterijen (type R3) (2)

Tafelstandaard (1)^{*1}

Bevestigingsschroeven voor
tafelstandaard (M5 × 16) (3)

(behalve KDL-26/24/22EX32x)

Bevestigingsschroeven voor
tafelstandaard (M4 × 12) (2)

(alleen KDL-26/24/22EX32x)

Montageschroeven voor tafelstandaard
(M6 × 14) (4)

(alleen KDL-55/46EX72x, KDL-46EX52x,
KDL-46CX52x)

Montageschroeven voor tafelstandaard
(M6 × 14) (3)

(alleen KDL-40/37/32EX72x,
KDL-40/32EX52x, KDL-40/32CX52x,
KDL-32EX42x)

Montageschroeven voor tafelstandaard
(M6 × 14) (2)

(alleen KDL-26EX321)

Montageschroeven voor tafelstandaard
(M4 × 12) (2)

(alleen KDL-26/24/22EX320)

Inbussleutel (1)

(behalve KDL-26/24/22EX320)

Gebruiksaanwijzing (deze handleiding)
en andere documenten

^{*1} Raadpleeg het document geleverd bij de
tafelstandaard om de tafelstandaard te monteren.

Batterijen in de afstandsbediening plaatsen

► Voor KDL-55/46/40/37/32EX72x

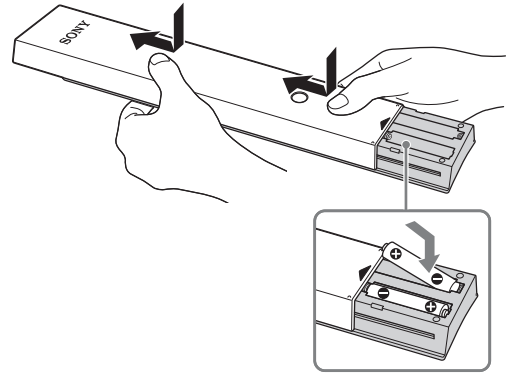

- 1 Verwijder de beschermfolie.
- 2 Druk en schuif het deksel omhoog.

► Voor KDL-46/40/32EX52x,
KDL-46/40/32CX52x,
KDL-32EX42x,
KDL-26/24/22EX32x

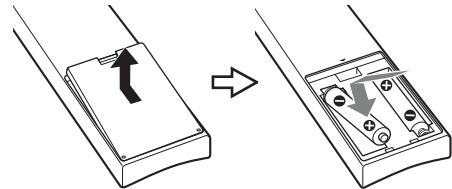

- 1 Verwijder de beschermfolie.
- 2 Druk op het deksel en til het omhoog
om te openen.

1: De tafelstandaard bevestigen

1 Raadpleeg het document geleverd bij de tafelstandaard voor de juiste bevestigingswijze voor bepaalde tv-modellen.

2 Plaats de tv op de tafelstandaard.

► Voor KDL-55/46/40/37/32EX72x, KDL-46/40/32EX52x, KDL-46/40/32CX52x, KDL-32EX42x

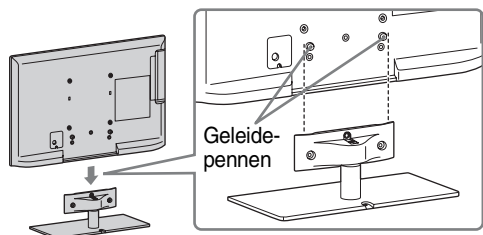

- Richt de tv van boven af en schuif deze naar binnen totdat de geleidepennen niet meer zichtbaar zijn.

► Voor KDL-26/24/22EX320

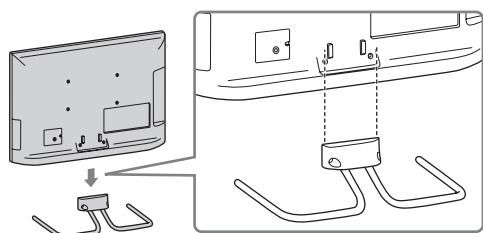

► Voor KDL-26EX321

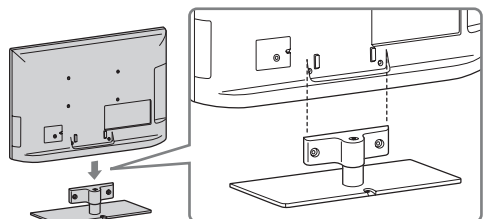

3 Maak de tv vast aan de tafelstandaard met de bijgeleverde schroeven en volg hierbij de pijltjes die de schroefgaten markeren.

► Voor KDL-55/46/40/37/32EX72x, KDL-46/40/32EX52x, KDL-46/40/32CX52x, KDL-32EX42x

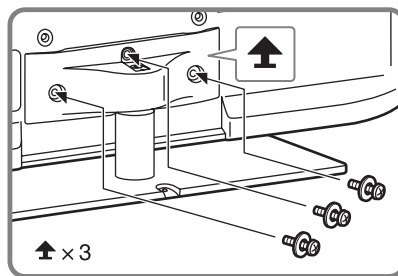

► Voor KDL-26/24/22EX320

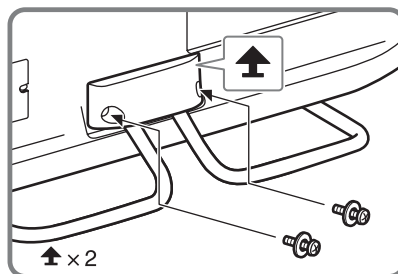

► Voor KDL-26EX321

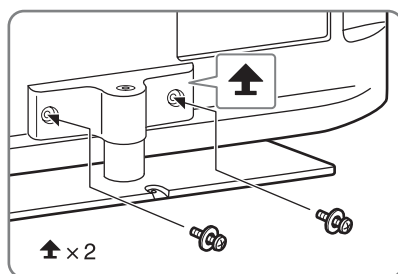

- Als u een elektrische schroevendraaier gebruikt, stel dan het draaimoment in op ongeveer 15 kgf-cm {1,5 N·m}.

De tafelstandaard van de televisie losmaken

Om de tafelstandaard van de tv los te maken, verwijdert u de schroeven die bij stap 3 bevestigd werden.



- Verwijder de tafelstandaard niet, tenzij u bijbehorende accessoires wilt installeren op de televisie.
- Als u de tafelstandaard van de tv verwijdert, leg het scherm dan met de voorzijde naar beneden gericht op een stabiel werkoppervlak dat groter is dan de tv.

- Om schade aan het oppervlak van het LCD-scherm te voorkomen, dient u een zacht stuk stof op het werkopervlak te plaatsen.
- Zorg ervoor dat de tv verticaal geplaatst is voor u deze inschakelt. U mag de tv niet inschakelen wanneer het LCD-scherm naar beneden gericht is om een oneven beelduniformiteit te voorkomen.

- ▶ Voor KDL-55/46/40/37/32EX72x, KDL-46/40/32EX52x, KDL-46/40/32CX52x, KDL-32EX42x

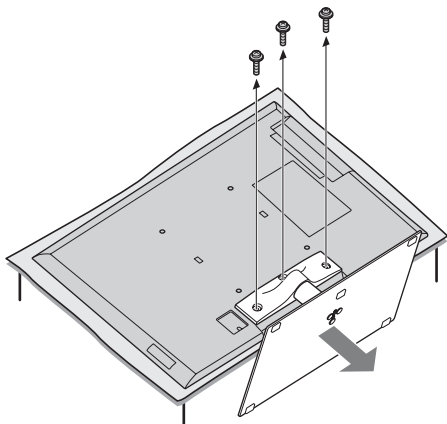

- ▶ Voor KDL-26/24/22EX320

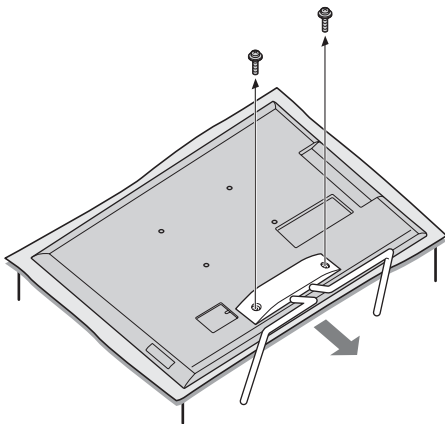

- ▶ Voor KDL-26EX321

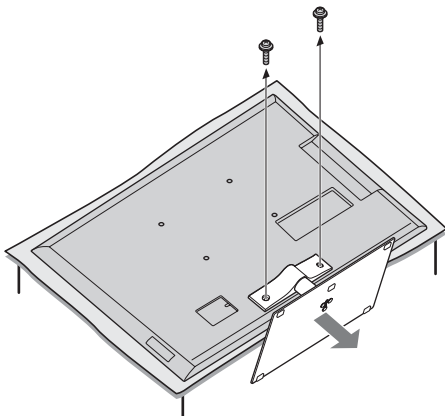

2: De kijkhoek van de tv aanpassen

De kijkhoek van deze tv kan worden aangepast binnen de aangegeven hoek.

Hoek aanpassen (Draaien) (behalve KDL-26/24/22EX320)



- Als u de hoek aanpast, dient u de standaard met één hand vast te houden om te voorkomen dat de standaard wegglijdt of dat de tv omkantelt.

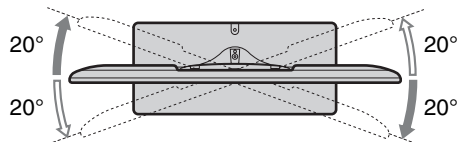

Hoek aanpassen (Kantelen) (behalve KDL-46/40/32CX52x)



- Zorg dat uw vingers niet gekneld raken tussen de tv en de standaard als u de hoek regelt.

- ▶ Voor KDL-55/46/40/37/32EX72x, KDL-46/40/32EX52x, KDL-32EX42x, KDL-26EX321

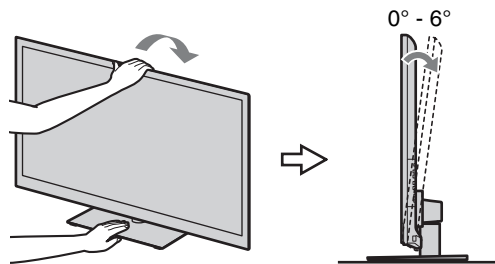

- ▶ Voor KDL-26/24/22EX320

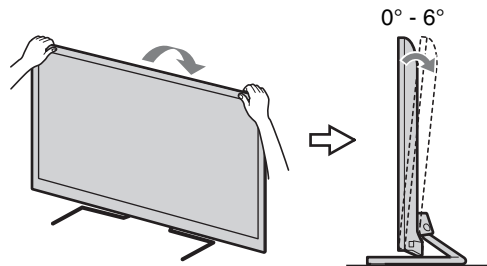



- Zorg ervoor dat er geen obstakels voor de tv staan.

IR-sensor

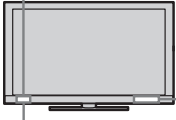

3D Sync-zender (alleen KDL-55/46/40/37/32EX72x)

Omgevingssensor (behalve KDL-46/40/32EX520, KDL-40/32EX523)

- Stel de omgevingssensor niet bloot aan direct zonlicht of een andere sterke lichtbron; doet u dit wel, dan kunnen er storingen optreden.

3: Een antenne/Set Top Box/recorder (bv. dvd-recorder) aansluiten

Een Set Top Box/recorder (bv. dvd-recorder) aansluiten via SCART

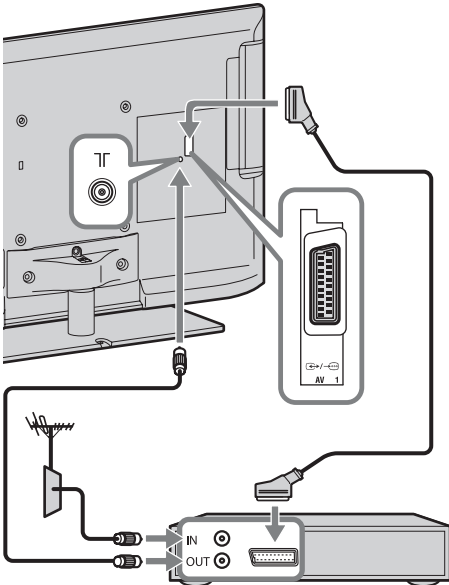

Set Top Box/recorder (bv. dvd-recorder)



- Wij raden u aan een haakse universele SCART-kabel te gebruiken voor deze aansluiting.

Een Set Top Box/recorder (bv. dvd-recorder) aansluiten via HDMI

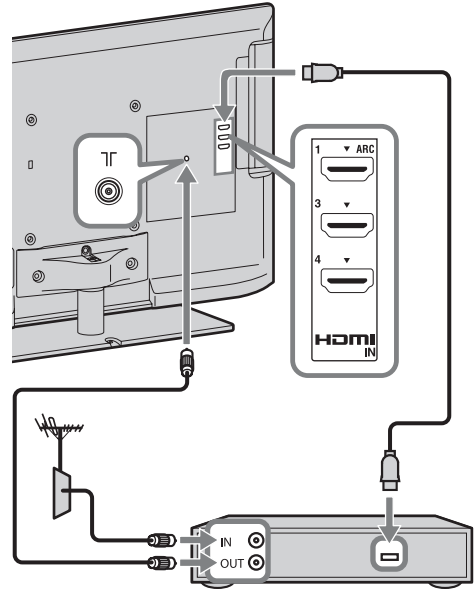

Set Top Box/recorder (bv. dvd-recorder)

4: Audio-/videoapparatuur aansluiten

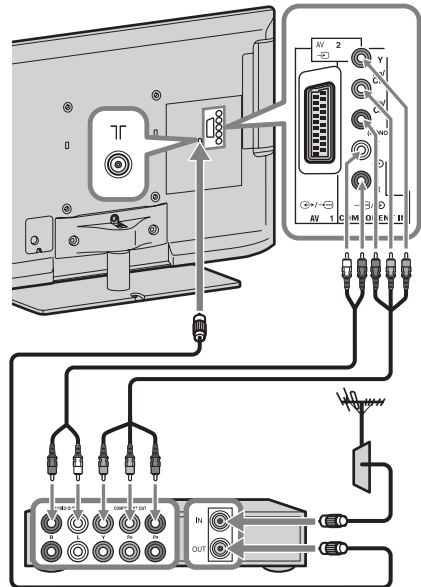

Audio-/videoapparaat

5: Voorkomen dat de tv omvalt

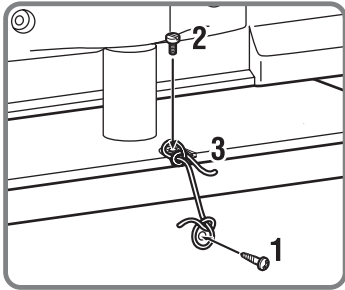
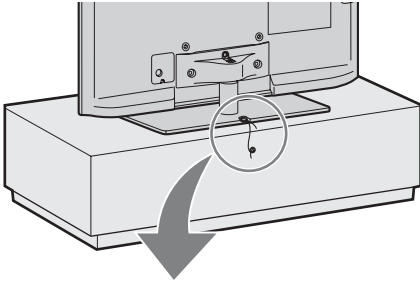

- 1** Plaats een houtschroef (4 mm diameter, niet bijgeleverd) in de televisiestandaard.
- 2** Plaats een kolomschroef (M4 × 10, niet bijgeleverd) in de schroefopening van de tv.
- 3** Bevestig de houtschroef en de kolomschroef met een stevige draad (niet bijgeleverd).

6: Omgaan met het netsnoer/De kabels samenbundelen

► KDL-46/40/32CX52x

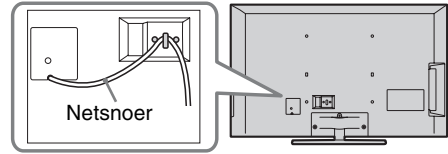

► Behalve KDL-46/40/32CX52x



- Voordat u de kabels samenbundelt, verwijdert u de kabelhouder van het AC-deksel (zie stap 1 en 2). Gebruik de kabelhouder (zie stap 3) om de andere kabels te bundelen (zie stap 4).
- Bundel het netsnoer niet samen met andere kabels.

KDL-55/46/40/37/32EX72x, KDL-46/40/32EX52x, KDL-32EX42x, KDL-26EX321

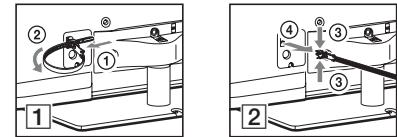

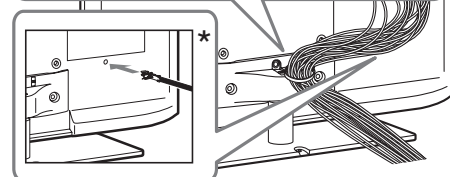
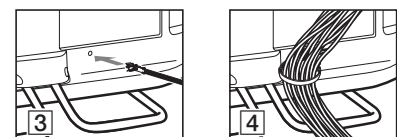
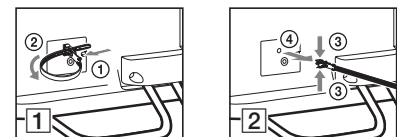

KDL-26/24/22EX320

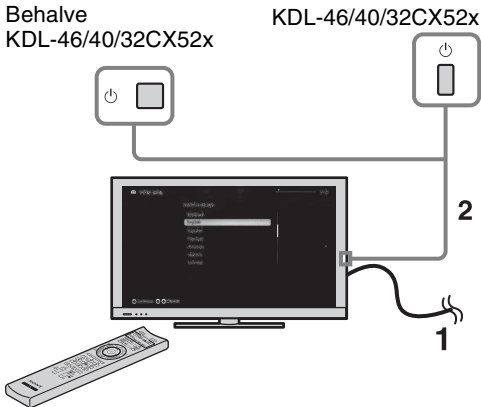

- * Bevestig de kabelhouder onder de aansluitingen bij installatie aan de wand.

7: De eerste instellingen uitvoeren



- 1 Sluit de tv aan op een stopcontact.
- 2 Druk op  op de tv. De **I** (aan/uit)-aanduiding zal groen oplichten. De eerste keer dat u de televisie aanzet, verschijnt het menu Taal op het scherm.



- Als u de tv voor de eerste keer inschakelt, heeft deze wat tijd nodig voor interne verwerking voor optimalisering voordat u de eerste instellingen kunt uitvoeren. Er zal geen beeld en geluid zijn en het timerlampje aan de voorzijde van de tv zal ongeveer 40 seconden lang oranje knipperen. Schakel de tv niet tijdens dit proces. Dit proces werd in de fabriek voltooid voor bepaalde televisies.

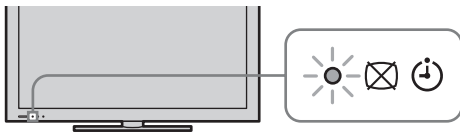

3



Volg de instructies op het scherm.





Digitale autom. Afstemming: wanneer u "Kabel" selecteert, raden wij u aan "Snelscan" te selecteren voor een snelle afstemming. Stel "Frequentie" en "Netwerk-ID" in volgens de informatie die u hebt gekregen van uw kabelleverancier. Als er geen zender wordt gevonden met "Snelscan", probeert u "Volledige scan" (dit duurt langer).



- "Volledige scan" is mogelijk niet beschikbaar afhankelijk van uw regio/land.

Raadpleeg voor een lijst met compatibele kabelaanbieders de ondersteuningsite: <http://support.sony-europe.com/TV/DVBC/>

Programma's sorteren: wijzigt de volgorde van de analoge zenders die opgeslagen zijn op de tv.

- 1 Druk op  om de zender te selecteren die u naar een nieuwe positie wilt verplaatsen en druk op .
- 2 Druk op  om de nieuwe positie voor de zender te selecteren en druk op .



- U kunt ook handmatig afstemmen op zenders.

Uw BRAVIA-tv gebruiken

Tv kijken

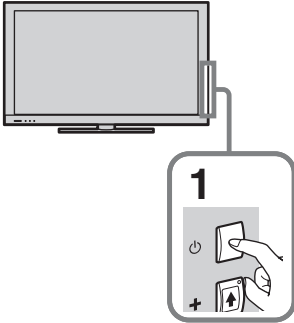

1 Schakel de tv in.

Druk op  op de tv om de tv in te schakelen.

2 Selecteer een stand.



3 Selecteer een tv-kanaal.

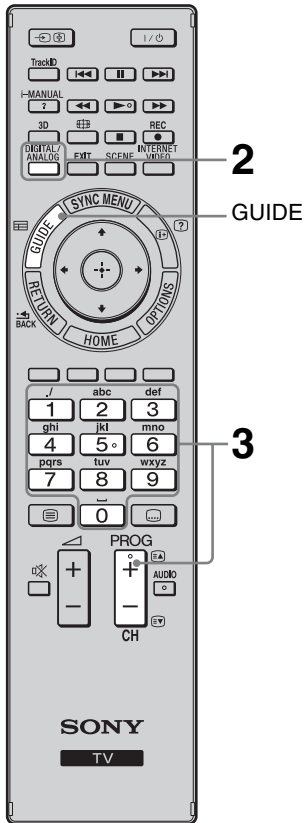

De Digitale Elektronische Programmagids gebruiken

Druk op **GUIDE** in de digitale modus om de programmagids weer te geven.



Gebruik daarbij **0-9** om digitale zenders te selecteren. Voor zendernummers 10 en hoger drukt u snel op het volgende cijfer.



- De knoppen **5**, **▶**, **PROG +** en **AUDIO** zijn voorzien van een voelstip. Gebruik de voelstippen als richtpunt wanneer u de tv bedient.

Delen en bedieningselementen van de afstandsbediening

Gebruik de bijgeleverde afstandsbediening om uw tv te bedienen. De basisbediening van de afstandsbediening wordt hier uitgelegd. Voor meer informatie over alle functies van de afstandsbediening drukt u op **i-MANUAL** en raadpleegt u de ingebouwde handleiding (i-Manual) (pagina 18).

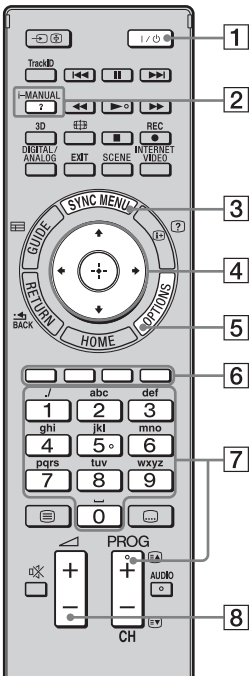

1 I/O

Druk hierop om de tv in en uit te schakelen vanuit de stand-by stand.

2 i-MANUAL

Hiermee geeft u de ingebouwde handleiding (i-Manual) weer.

3 SYNC MENU

Hiermee geeft u het BRAVIA Sync-menu weer om apparatuur te bedienen die compatibel is met BRAVIA Sync en aangesloten is op de tv.

4 ⬅/➡/⬆/⬇/⊕

Hiermee kunt u de cursor op het scherm bewegen en het item bevestigen.

5 OPTIONS

Hiermee kunt u een lijst weergeven met handige functies en snelkoppelingen voor menu's. De menu-items verschillen afhankelijk van de huidige invoer en/of inhoud.

6 Kleurtoetsen

Als de kleurtoetsen beschikbaar zijn, verschijnen er een begeleidende bedieningsinstructies op het scherm.

7 PROG/CH +/-/cijfer-toetsen

Hiermee selecteert u zenders in de tv-stand.

8 🔊 +/-

Hiermee regelt u het volume.

Voor KDL-55/46/40/37/32EX72x

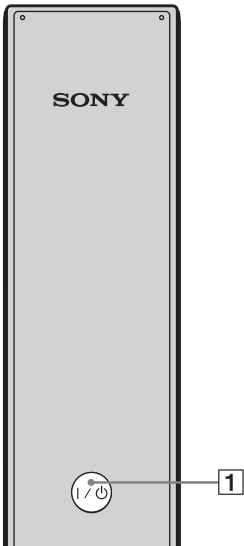

Achterzijde van afstandsbediening

Verschillende functies en instellingen selecteren (menu Start)

U kunt alle functies vanuit het menu Start selecteren.

Raadpleeg pagina 17 voor een overzicht van het menu Start.

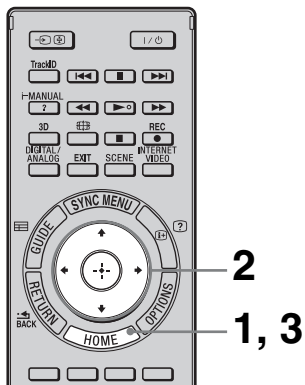

1 Druk op HOME.



2 Druk op $\uparrow/\downarrow/\leftarrow/\rightarrow/\oplus$ om items te selecteren.

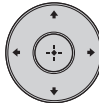

Items selecteren in het menu Start (bv. "Instellingen" selecteren)





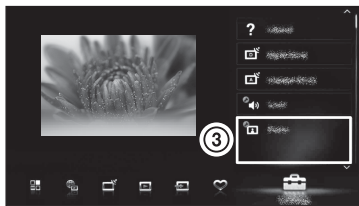
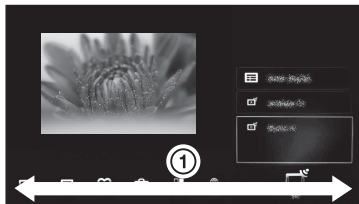





- 1 Druk op \leftarrow/\rightarrow om "Instellingen" te selecteren. De inhoud van "Instellingen" wordt rechts weergegeven.
- 2 Druk op \uparrow/\downarrow om "Weergave-instellingen" te selecteren.
- 3 Druk op \oplus om het menu te openen. Druk aan de hand van de instructies op het scherm op $\uparrow/\downarrow/\leftarrow/\rightarrow$ om items te selecteren en druk op \oplus om te bevestigen.

3 Druk op HOME om af te sluiten.



Overzicht van het menu Start

Nadat u op **HOME** hebt gedrukt op de afstandsbediening, verschijnen de volgende pictogrammen als categorieën. De categorieën zijn beschikbaar afhankelijk van het model van uw tv, de regio, het land en de omstandigheden van uitzending.

	TV	U kunt een lijst met tv-kanalen of een programmagids kiezen.
	Media	U kunt genieten van foto's/muziek/video's via USB-apparaten of het thuisnetwerk.
	Ingangen	U kunt apparatuur selecteren die aangesloten is op de tv.
	Favorieten/Historie	Biedt snelle toegang tot uw vaak gebruikte en recent bekeken items, zoals tv-zenders, externe ingangen of uw mediabestanden.
	Instellingen	Bevat alle nodige configuraties om de instellingen van uw tv naar uw voorkeur aan te passen.
	Widgets	Biedt toegang tot Widgets.
	Toepassingen	U kunt genieten van verschillende toepassingen, zoals "Muziek zoeken", "Internet pagina", enz.
	Qriocity	Naar de onlinedienst "Qriocity" gaan.
	Internetinhoud	U kunt genieten van internetinhouddiensten.
	Aanbevelingen	Geeft op basis van uw weergavegeschiedenis aanbevelingen voor programma's die u mogelijk leuk vindt.
	Opnames	U kunt timeropnames maken op een aangesloten USB HDD-apparaat en kiezen welke opgenomen inhoudt u afspeelt.

Gebruiksaanwijzing weergeven (i-Manual)

De gebruiksaanwijzing is geïntegreerd in uw BRAVIA-tv en kan op het scherm worden weergegeven.

Voor meer informatie over de functies van uw tv opent u de i-Manual met één druk op een knop.

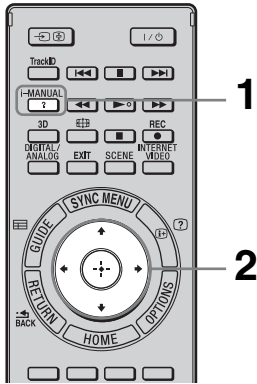

1 Druk op i-MANUAL.



2 Druk op $\uparrow/\downarrow/\leftarrow/\rightarrow/\oplus$ om items te selecteren.

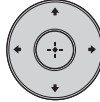

Items selecteren in de i-Manual

- 1 Druk op \uparrow/\downarrow om een item te selecteren.

De inhoud van het item wordt rechts weergegeven als de tweede laag.

- 2 Druk op \rightarrow om naar de tweede laag te gaan.

- 3 Druk op \uparrow/\downarrow om een item te selecteren vanaf de tweede laag.

Rechts wordt een overzicht van het item weergegeven.

Als er een derde laag beschikbaar is, herhaalt u deze stap om het overzicht van het item weer te geven.

- 4 Druk op \rightarrow om een item te selecteren.

De inhoud wordt weergegeven.

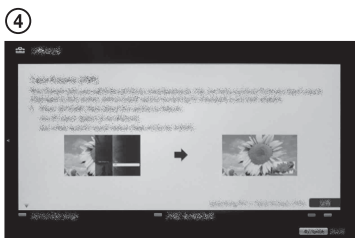
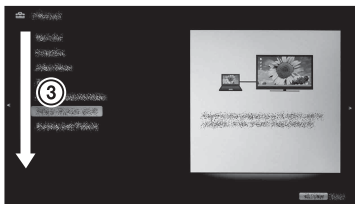
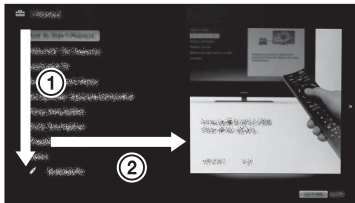

Beschrijving van het i-Manual-scherm

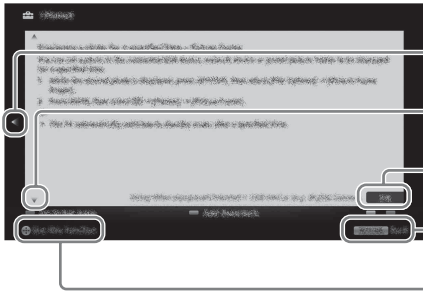

- Druk op ⇐ om terug te keren naar de vorige pagina
- Druk op ⇒ om naar de volgende pagina te gaan
- Paginummer/Totaal aantal pagina's
- Druk op **RETURN** om terug te keren naar de vorige pagina
- Druk op ⊕ om de functie te starten

Bladwijzers gebruiken

De i-Manual heeft een bladwijzerfunctie. U kunt een bladwijzer toevoegen aan pagina's met behulp van de kleurtoetsen aan de hand van de instructies onderaan het scherm. Om uw geregistreerde bladwijzers te raadplegen, gaat u naar de startpagina van de i-Manual en selecteert u "Bladwijzers".

De laatst weergegeven pagina in het geheugen opslaan

i-Manual slaat de laatst weergegeven pagina in het geheugen op. Druk op **i-MANUAL** terwijl u zich in het i-Manual-scherm bevindt om terug te keren naar het tv-scherm. Als u opnieuw op **i-MANUAL** drukt, verschijnt de informatie die u de vorige keer zag. Als u de i-Manual wilt bekijken vanaf de startpagina, keert u terug naar de startpagina aan de hand van de instructies op het scherm of drukt u op **HOME** en selecteert u "i-Manual" onder "Instellingen" in het menu Start.

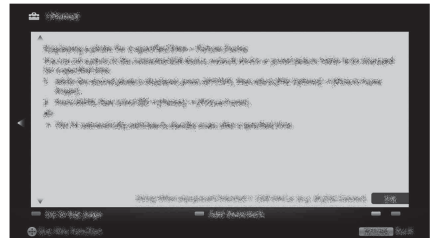

- De geheugenfunctie voor de laatste pagina wordt automatisch gereset als u de tv in stand-by stand zet.

Netwerkinstellingen

Als u deze tv met internet verbindt, kunt u van meerdere functies genieten: een foto weergegeven met daarop de locatie op de kaart, internetvideo afspelen, enz. Raadpleeg de i-Manual voor meer informatie over deze functies.



- U zult een internetprovider moeten contacteren om verbinding te maken met internet.

Een bekabeld netwerk voorbereiden

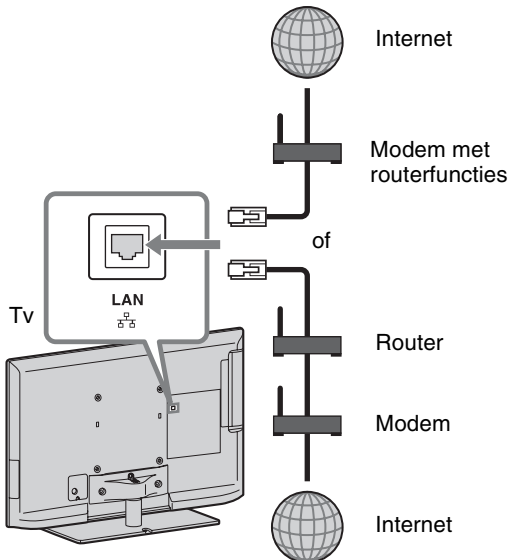

- Gebruik voor LAN-verbindingen een kabel van categorie 7 (niet bijgeleverd).

Een draadloos LAN voorbereiden

Met Geschikt voor draadloos LAN hebt u eenvoudig toegang tot internet en tot uw thuisnetwerk dankzij de USB-adapter voor draadloos LAN UWA-BR100 (vanaf januari 2010). Door de USB-adapter voor draadloos LAN in de USB-poort van uw tv te plaatsen, kunt u eenvoudig een kabelvrij netwerk maken. Voordat u de draadloze LAN-functie van de tv configureert, dient u ervoor te zorgen dat er een draadloze LAN-router geconfigureerd is.

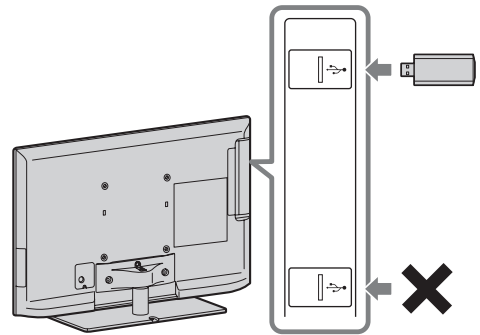

- De USB-adapter voor draadloos LAN is beschikbaar als een optioneel accessoire, afhankelijk van het model van uw tv.

De internetverbinding configureren

Dankzij de netwerkfunctie kunt u de tv met internet verbinden. De manier van instellen verschilt afhankelijk van het soort netwerk en LAN-router. Voordat u de internetverbinding configureert, dient u een LAN-router te configureren. Controleer uw draadloze LAN-omgeving aan de hand van de volgende tabel.

Draadloos LAN

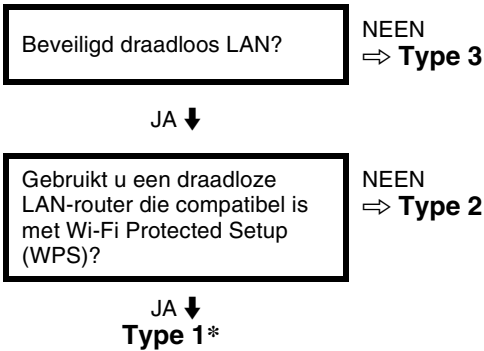

Bekabeld LAN → Type 4

* Type 1 is eenvoudiger te configureren als uw router over een automatische instelknop beschikt, bv. Air Station One-Touch Secure System (AOSS). De meeste recente routers zijn met deze functie uitgerust. Controleer uw router.

Type 1: Volg de configuratie voor "Beveiligd netwerk met Wi-Fi Protected Set-up (WPS)".

Type 2: Volg de configuratie voor "Beveiligd netwerk zonder Wi-Fi Protected Set-up (WPS)".

Type 3: Volg de configuratie voor "Onbeveiligd netwerk met alle types draadloze LAN-router".



Type 4: Volg de configuratie voor "Bekabelde netwerkconfiguratie".

Type 1: Beveiligd netwerk met Wi-Fi Protected Set-up (WPS)

De WPS-norm zorgt ervoor dat het beveiligen van een draadloos thuisnetwerk zo ongecompliceerd is dat u enkel de WPS-knop hoeft in te drukken op de draadloze LAN-

router. Voordat u een draadloos LAN configureert, controleert u de locatie van de WPS-knop op de router en gaat u na hoe u die gebruikt.

Voor de veiligheid zorgt "WPS (PIN)" voor een pincode voor uw router. De pincode wordt vernieuwd elke keer als u "WPS (PIN)" selecteert.

- 1 Druk op **HOME** en selecteer vervolgens  > "Netwerk" > "Netwerkinstellingen".
- 2 Selecteer "Draadloze instellingen".
- 3 Selecteer "WPS (drukknop)" voor de methode met de drukknop of "WPS (PIN)" voor de methode met PIN.
 -  • De naam van WPS-knop kan verschillen afhankelijk van de router (bv. AOSS-knop).
- 4 Volg de instructies op het configuratiescherm.

Type 2: Beveiligd netwerk zonder Wi-Fi Protected Set-up (WPS)

Om een draadloos LAN in te stellen, is er een SSID (naam van het draadloze netwerk) en beveiligingssleutel (WEP- of WPA-sleutel) nodig. Raadpleeg de gebruiksaanwijzing van uw router als u deze niet kent.

- 1 Druk op **HOME** en selecteer vervolgens  > "Netwerk" > "Netwerkinstellingen".
- 2 Selecteer "Draadloze instellingen".
- 3 Selecteer "Scannen" en selecteer vervolgens een netwerk uit de lijst van gevonden draadloze netwerken.
- 4 Volg de instructies op het configuratiescherm.



- Als u WPS gebruikt voor het instellen van een netwerk, worden de beveiligingsinstellingen van de draadloze LAN-router geactiveerd en wordt alle apparatuur die voordien verbonden was met het draadloos LAN in een niet-beveiligde toestand, losgekoppeld van het netwerk. Activeer in dat geval de beveiligingsinstellingen van de losgekoppelde apparatuur en verbind de apparatuur opnieuw. U kunt ook de beveiligingsinstellingen van de draadloze LAN-router uitschakelen en vervolgens de apparatuur in een niet-beveiligde toestand met de tv verbinden.

Type 3: Onbeveiligd netwerk met alle types draadloze LAN-router

Om een draadloos LAN in te stellen, is er een SSID (naam van het draadloze netwerk) nodig.

- 1 Druk op **HOME** en selecteer vervolgens  > "Netwerk" > "Netwerkinstellingen".
- 2 Selecteer "Draadloze instellingen".
- 3 Selecteer "Scannen" en selecteer vervolgens een netwerk uit de lijst van gevonden draadloze netwerken.
- 4 Volg de instructies op het configuratiescherm.



- Er zal geen beveiligingssleutel (WEP- of WPA-sleutel) vereist zijn aangezien u geen beveiligingsmethode hoeft te kiezen bij deze procedure.

Type 4: Bekabelde netwerkconfiguratie

Voer indien nodig de respectieve alfanumerieke waarden voor uw router in. De items die moeten worden ingesteld (bv. IP-adres, subnetmasker, DHCP) kunnen verschillen afhankelijk van de internetprovider of router. Raadpleeg voor meer informatie de gebruiksaanwijzingen die u van uw internetprovider gekregen hebt of de gebruiksaanwijzingen die bij de router geleverd zijn.

- 1 Druk op **HOME** en selecteer vervolgens  > "Netwerk" > "Netwerkinstellingen".
- 2 Selecteer "Bedrade instellingen".
- 3 Selecteer "Auto" om het IP-adres en de proxyserver automatisch in te stellen of "Gebruiker" om deze handmatig in te stellen.
- 4 Volg de instructies op het configuratiescherm.

De netwerkstatus bekijken

U kunt de status van uw netwerk controleren.

- 1 Druk op **HOME** en selecteer vervolgens  > "Netwerk" > "Netwerkinstellingen".
- 2 Selecteer "Netwerkstatus bekijken".

Als u geen verbinding kunt maken met internet

Maak gebruik van de diagnose om mogelijke oorzaken voor netwerkverbindingfouten en instellingen te controleren.

- 1 Druk op **HOME** en selecteer vervolgens  > "Netwerk" > "Netwerkinstellingen".
- 2 Selecteer "Netwerkstatus bekijken".
- 3 Selecteer "Verbindingscontrole".
Dit kan enkele minuten duren. U kunt de diagnose niet annuleren nadat u "Verbindingscontrole" hebt geselecteerd.

Instellingen voor serverweergave aanpassen

U kunt ervoor kiezen thuisnetwerkserver te geven in het startmenu. Er kunnen maximaal 10 servers automatisch worden weergegeven in het menu Start.

- 1** Druk op **HOME** en selecteer vervolgens  > "Netwerk" > "Thuis Netwerk Installatie".
- 2** Selecteer "Instellingen serverweergave".
- 3** Selecteer de server die u wilt weergeven in het menu Start en pas de instellingen aan.

Als u geen verbinding kunt maken met uw thuisnetwerk

De tv detecteert of de server correct wordt herkend als u deze niet kunt verbinden met uw thuisnetwerk. Als de resultaten van de diagnose een fout aangeven, controleer dan mogelijke oorzaken en netwerkverbindingen en -instellingen.

- 1** Druk op **HOME** en selecteer vervolgens  > "Netwerk" > "Thuis Netwerk Installatie".
- 2** Selecteer "Serverdiagnoses".
De serverdiagnose start. Als de serverdiagnose voltooid is, verschijnt de lijst met resultaten van de diagnose.



Problemen oplossen

Tel hoeveel keer het (stand-by)-lampje knippert als het knippert (intervaltijd bedraagt drie seconden).















Druk op  op de tv om deze uit te schakelen, haal het netsnoer uit het stopcontact en breng uw dealer of het Sony-servicecentrum op de hoogte van het knipperen van het lampje (duur en interval).

Controleer de items in de onderstaande tabellen als het (stand-by)-lampje niet knippert.

Raadpleeg ook "Problemen oplossen" in de i-Manual. Als het probleem aanhoudt, moet u de televisie laten nakijken door bevoegd onderhoudspersoneel.

Omstandigheid	Uitleg/oplossing
Er is geen beeld (scherm is donker) en geen geluid.	<ul style="list-style-type: none">• Controleer de aansluiting van de antenne/kabel.• Sluit de tv aan op het stroomnet en druk op  op de tv.• Als het  (stand-by)-lampje rood oplicht, drukt u op I/.
Er verschijnen kleine zwarte en/of heldere puntjes op het scherm.	<ul style="list-style-type: none">• Het scherm is opgebouwd uit pixels. Kleine zwarte en/of heldere puntjes (pixels) op het scherm duiden niet op een storing.
Op sommige programma's kan niet worden afgestemd.	<ul style="list-style-type: none">• Controleer de antenne of schotelantenne.
De tv wordt automatisch uitgeschakeld (de tv wordt in stand-by gezet).	<ul style="list-style-type: none">• Controleer of de "Sleep Timer" geactiveerd is of controleer de "Duur"-instelling van "Timer Aan".• Controleer of "Inactiviteit TV Stand-by" geactiveerd is.• Controleer of "Omgevingssensor" geactiveerd is. Wanneer er gedurende een bepaalde periode geen kijker gedetecteerd wordt voor de tv, schakelt het beeld automatisch uit en blijft alleen het geluid van de tv ingeschakeld. Als er daarna nog 30 minuten verstreken zijn, schakelt de tv over naar de stand-by stand.
De afstandsbediening werkt niet.	<ul style="list-style-type: none">• Vervang de batterijen.• Mogelijk is de stand SYNC geactiveerd op de tv. Druk op SYNC MENU, selecteer "TV-besturing" en selecteer vervolgens "Start (menu)" of "Optie" om de tv te bedienen.
U bent het wachtwoord voor het "Kinderslot" vergeten.	<ul style="list-style-type: none">• Voer 9999 in als PIN-code. (PIN-code 9999 wordt altijd geaccepteerd.)
De ruimte rond de tv wordt warm.	<ul style="list-style-type: none">• Als de tv langdurig wordt gebruikt, wordt de ruimte rond de tv warm. U kunt daar warmte voelen bij aanraking met de hand.

Specificaties

Systeem	
Beeldschermstelsysteem	LCD-scherm (van het Engelse "Liquid Crystal Display" = display van vloeibare kristallen)
Televisiesysteem	Analoog: afhankelijk van de land-/gebiedkeuze: B/G/H, D/K, L, I, M Digitaal: DVB-T2 (alleen KDL-55EX723/46EX724/46EX723/46EX524/40EX724/40EX723/40EX524/40EX523/40CX523/32EX724/32EX723/32EX524/32EX523/32EX424/32CX523) DVB-T/DVB-C
Kleur-/videosysteem	Analoog: PAL, PAL60 (alleen video-ingang), SECAM, NTSC3.58, NTSC4.43 (alleen video-ingang) Digitaal: MPEG-2 MP@ML/HL, H.264/MPEG-4 AVC MP/HP@L4
Beschikbare kanalen	Analoog: VHF: E2-E12/UHF: E21-E69/CATV: S1-S20/HYPER: S21-S41 D/K: R1-R12, R21-R69/L: F2-F10, B-Q, F21-F69/I: UHF B21-B69/M: A2-A13, A14-A79 Digitaal: VHF/UHF
Geluidsuitgang	10 W + 10 W (KDL-55/46/40/37/32EX72x, KDL-46/40/32EX52x, KDL-46/40/32CX52x, KDL-32EX42x) 8 W + 8 W (KDL-26/24/22EX32x)
Ingangen/uitgangen	
Antennekabel	75 ohm externe aansluiting voor VHF/UHF
 AV1	21-pins scart-aansluiting (CENELEC-standaard) inclusief audio/video-ingang, RGB-ingang en TV audio/video-uitgang.
 AV2	Video-ingang (RCA-aansluiting)
 COMPONENT IN	Ondersteunde formaten: 1080p, 1080i, 720p, 576p, 576i, 480p, 480i Audio-ingang (RCA-aansluitingen)
HDMI IN1, 2, 3, 4 (behalve KDL-26/24/22EX32x)	Video: 1080/24p/30p, 1080p, 1080i, 720/24p/30p, 720p, 576p, 576i, 480p, 480i Audio: tweekanaals lineaire PCM: 32, 44,1 en 48 kHz, 16, 20 en 24 bits, Dolby Digital Analoge audio-ingang (miniaansluiting) (alleen HDMI IN4) Pc-ingang ARC (Audio Return Channel) (alleen HDMI IN1)
HDMI IN1, 2 (alleen KDL-26/24/22EX32x)	Video: 1080/24p/30p, 1080p, 1080i, 720/24p/30p, 720p, 576p, 576i, 480p, 480i Audio: tweekanaals lineaire PCM: 32, 44,1 en 48 kHz, 16, 20 en 24 bits, Dolby Digital Analoge audio-ingang (miniaansluiting) (alleen HDMI IN2) Pc-ingang ARC (Audio Return Channel) (alleen HDMI IN1)
 DIGITAL AUDIO OUT (OPTICAL)	Digitale optische aansluiting (tweekanaals lineaire PCM, Dolby Digital)
 AUDIO OUT / 	Audio-uitgang (RCA-aansluitingen) Hoofdtelefoonaansluiting
 PC IN	PC-ingang (mini D-sub 15 pins)  Pc-audio-ingang (mini-aansluiting)
 (alleen KDL-26/24/22EX32x)	USB-poort (ondersteunt HDD-opname)
 1, 2 (alleen KDL-46/40/32EX520, KDL-40/32EX523)	USB-poort
 1,  2 (HDD REC) (behalve KDL-46/40/32EX520, KDL-40/32EX523, KDL-26/24/22EX32x)	USB-poort, poort voor USB HDD-apparaat (alleen  2)
	CAM-sleuf (Conditional Access Module)
 LAN	10BASE-T/100BASE-TX-stekker (Afhankelijk van de besturingsomgeving van het netwerk kan de verbindingssnelheid variëren. De communicatiesnelheid en -kwaliteit van 10BASE-T/100BASE-TX worden niet gegarandeerd voor deze tv.)

Modelnaam KDL-		55EX72x	46EX72x	46EX52x	46CX52x
Vermogen en andere					
Netspanningsvereisten		220 V – 240 V AC, 50 Hz			
Energie-efficiëntieklasse		A	A	A	C
Schermgrootte (diagonaal gemeten)		Ong. 138,8 cm/55 inch	Ong. 116,8 cm/46 inch	Ong. 116,8 cm/46 inch	Ong. 116,8 cm/46 inch
Vermogensverbruik	in de stand "Thuis"/ "Standaard"	113 W	81,0 W	68,0 W	128 W
	in de stand "Winkel"/ "Levendig"	177 W	133 W	114 W	204 W
Gemiddeld jaarlijks energieverbruik* ¹		165 kWh	118 kWh	99 kWh	187 kWh
Stand-by-vermogensverbruik* ²		0,25 W (15 W in de stand voor bijwerken van de software / EPG)	0,25 W (15 W in de stand voor bijwerken van de software / EPG)	0,3 W (13 W in de stand voor bijwerken van de software / EPG)	0,25 W (16 W in de stand voor bijwerken van de software / EPG)
Beeldschermresolutie		1.920 punten (horizontaal) × 1.080 lijnen (verticaal)			
Afmetingen (ong.) (b × h × d)					
met tafelstandaard		126,9 × 79,9 × 31,5 cm	107,8 × 69,0 × 26,0 cm	107,8 × 69,0 × 26,0 cm	112,2 × 71,2 × 27,5 cm
zonder tafelstandaard		126,9 × 76,9 × 4,1 cm	107,8 × 66,0 × 4,2 cm	107,8 × 66,0 × 4,2 cm	112,2 × 68,2 × 7,4 cm
Gewicht (ong.)					
met tafelstandaard		25,4 kg	17,9 kg	17,8 kg	20,7 kg
zonder tafelstandaard		20,2 kg	14,3 kg	14,2 kg	17,1 kg
Bijgeleverde accessoires		Zie "De accessoires controleren" (pagina 8).			
Optionele accessoires		Wandmontagesteun: SU-WL500 3D-bril: TDG-BR250/TDG-BR200/TDG-BR100/TDG-BR50 (KDL-55/46EX72x) USB-adapter voor draadloos LAN			
Gebruikstemperatuur		0 °C – 40 °C			
Gebruiksvochtigheidsgraad		10 % – 80 % relatieve luchtvochtigheid (zonder condensatie)			

Modelnaam KDL-		40EX72x	40EX52x	40CX52x	37EX72x
Vermogen en andere					
Netspanningsvereisten		220 V – 240 V AC, 50 Hz			
Energie-efficiëntieklasse		A	A	C	A
Schermgrootte (diagonaal gemeten)		Ong. 101,6 cm/40 inch	Ong. 101,6 cm/40 inch	Ong. 101,6 cm/40 inch	Ong. 94,0 cm/37 inch
Vermogensverbruik	in de stand "Thuis"/ "Standaard"	64,0 W	65,0 W	120 W	56,0 W
	in de stand "Winkel"/ "Levendig"	121 W	113 W	181 W	105 W
Gemiddeld jaarlijks energieverbruik* ¹		93 kWh	95 kWh	175 kWh	82 kWh
Stand-by-vermogensverbruik* ²		0,25 W (15 W in de stand voor bijwerken van de software / EPG)	0,3 W (13 W in de stand voor bijwerken van de software / EPG)	0,25 W (15 W in de stand voor bijwerken van de software / EPG)	0,25 W (17 W in de stand voor bijwerken van de software / EPG)
Beeldschermresolutie		1.920 punten (horizontaal) × 1.080 lijnen (verticaal)			
Afmetingen (ong.) (b × h × d)					
met tafelstandaard		94,3 × 61,6 × 25,0 cm	94,3 × 61,6 × 25,0 cm	99,1 × 63,6 × 25,0 cm	87,8 × 57,9 × 25,0 cm
zonder tafelstandaard		94,3 × 58,6 × 4,2 cm	94,3 × 58,6 × 4,2 cm	99,1 × 60,6 × 7,1 cm	87,8 × 54,9 × 4,2 cm
Gewicht (ong.)					
met tafelstandaard		14,4 kg	14,4 kg	16,3 kg	13,3 kg
zonder tafelstandaard		11,2 kg	11,2 kg	12,9 kg	10,1 kg
Bijgeleverde accessoires		Zie "De accessoires controleren" (pagina 8).			
Optionele accessoires		Wandmontagesteun: SU-WL500 3D-bril: TDG-BR250/TDG-BR200/TDG-BR100/TDG-BR50 (KDL-40/37EX72x) USB-adapter voor draadloos LAN			
Gebruikstemperatuur		0 °C – 40 °C			

Modelnaam KDL-	40EX72x	40EX52x	40CX52x	37EX72x
Gebruiksvochtigheidsgraad	10 % – 80 % relatieve luchtvochtigheid (zonder condensatie)			

Modelnaam KDL-	32EX72x	32EX52x	32EX42x	32CX52x	
Vermogen en andere					
Netspanningsvereisten	220 V – 240 V AC, 50 Hz				
Energie-efficiëntieklasse	B	B	B	C	
Schermgroote (diagonaal gemeten)	Ong. 80,1 cm/32 inch	Ong. 80,1 cm/32 inch	Ong. 80,0 cm/32 inch	Ong. 80,1 cm/32 inch	
Vermogensverbruik	in de stand "Thuis"/ "Standaard"	59,0 W	56,0 W	56,0 W	73,0 W
	in de stand "Winkel"/ "Levendig"	101 W	88 W	88 W	112 W
Gemiddeld jaarlijks energieverbruik* ¹	86 kWh	82 kWh	82 kWh	107 kWh	
Stand-by-vermogensverbruik* ²	0,25 W (16 W in de stand voor bijwerken van de software / EPG)	0,3 W (17 W in de stand voor bijwerken van de software / EPG)	0,3 W (17 W in de stand voor bijwerken van de software / EPG)	0,25 W (15 W in de stand voor bijwerken van de software / EPG)	
Beeldschermresolutie	1.920 punten (horizontaal) × 1.080 lijnen (verticaal)		1.366 punten (horizontaal) × 768 lijnen (verticaal)	1.920 punten (horizontaal) × 1.080 lijnen (verticaal)	
Afmetingen (ong.) (b × h × d)					
met tafelstandaard	75,5 × 51,0 × 21,6 cm	75,5 × 51,0 × 21,6 cm	75,5 × 51,0 × 21,6 cm	79,9 × 53,2 × 23,0 cm	
zonder tafelstandaard	75,5 × 48,0 × 4,2 cm	75,5 × 48,0 × 4,2 cm	75,5 × 48,0 × 4,2 cm	79,9 × 50,2 × 7,0 cm	
Gewicht (ong.)					
met tafelstandaard	10,4 kg	10,2 kg	10,2 kg	11,4 kg	
zonder tafelstandaard	7,9 kg	7,7 kg	7,7 kg	8,7 kg	
Bijgeleverde accessoires	Zie "De accessoires controleren" (pagina 8).				
Optionele accessoires	Wandmontagesteun: SU-WL500 3D-bril: TDG-BR250/TDG-BR200/TDG-BR100/TDG-BR50 (KDL-32EX72x) USB-adapter voor draadloos LAN				
Gebruikstemperatuur	0 °C – 40 °C				
Gebruiksvochtigheidsgraad	10 % – 80 % relatieve luchtvochtigheid (zonder condensatie)				

Modelnaam KDL-	26EX321	26EX320	24EX32x	22EX32x	
Vermogen en andere					
Netspanningsvereisten	220 V - 240 V AC, 50 Hz				
Energie-efficiëntieklasse	B	B	B	B	
Schermgroote (diagonaal gemeten)	Ong. 66,1 cm/26 inch	Ong. 66,1 cm/26 inch	Ong. 61,0 cm/24 inch	Ong. 54,8 cm/22 inch	
Vermogensverbruik	in de stand "Thuis"/ "Standaard"	38,0 W	38,0 W	35,0 W	32,0 W
	in de stand "Winkel"/ "Levendig"	63 W	63 W	62 W	52 W
Gemiddeld jaarlijks energieverbruik* ¹	55 kWh	55 kWh	51 kWh	47 kWh	
Stand-by-vermogensverbruik* ²	0,35 W (13 W in de stand voor bijwerken van de software / EPG)	0,35 W (13 W in de stand voor bijwerken van de software / EPG)	0,35 W (13 W in de stand voor bijwerken van de software / EPG)	0,35 W (13 W in de stand voor bijwerken van de software / EPG)	
Beeldschermresolutie	1.366 punten (horizontaal) × 768 lijnen (verticaal)		1.920 punten (horizontaal) × 1.080 lijnen (verticaal)	1.366 punten (horizontaal) × 768 lijnen (verticaal)	
Afmetingen (ong.) (b × h × d)					
met tafelstandaard	63,1 × 43,3 × 21,5 cm	63,1 × 42,1 × 18,2 cm	58,3 × 39,1 × 18,2 cm	52,9 × 36,2 × 17,2 cm	
zonder tafelstandaard	63,1 × 40,6 × 4,2 cm	63,1 × 40,6 × 4,2 cm	58,3 × 37,6 × 4,2 cm	52,9 × 34,7 × 4,2 cm	

Modelnaam KDL-	26EX321	26EX320	24EX32x	22EX32x
Gewicht (ong.)				
met tafelstandaard	8,4 kg	7,2 kg	6,2 kg	5,1 kg
zonder tafelstandaard	6,1 kg	6,1 kg	5,2 kg	4,1 kg
Bijgeleverde accessoires	Zie "De accessoires controleren" (pagina 8).			
Optionele accessoires	Wandmontagesteun: SU-WL100 USB-adapter voor draadloos LAN			
Gebruikstemperatuur	0 °C – 40 °C			
Gebruiksvochtigheidsgraad	10 % – 80 % relatieve luchtvochtigheid (zonder condensatie)			

*¹ Energieverbruik per jaar, gebaseerd op het stroomverbruik van de televisie die 365 dagen werkt gedurende 4 uur per dag. Het eigenlijke energieverbruik zal afhangen van de manier waarop de televisie wordt gebruikt.

*² Het gespecificeerde stand-byvermogen wordt bereikt als de televisie de benodigde interne processen heeft voltooid.

Ontwerp en specificaties kunnen zonder voorafgaande kennisgeving worden gewijzigd.

De accessoires installeren (Wandmontagesteun)

Aan klanten:

Als u de wandmontagesteun SU-WL500 en SU-WL100 gebruikt, zal de afstand tussen de muur en de tv 6 cm bedragen. Gebruik deze ruimte om kabels naar de tv te leiden.

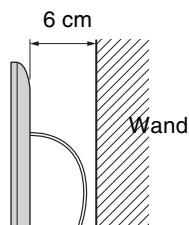

Om het apparaat te beschermen en om veiligheidsredenen raadt Sony u met klem aan uw tv te laten installeren door een Sony-dealer of erkende installateur. Probeer niet de wandmontagesteun zelf te installeren.

Aan Sony-dealers en installateurs:

Let goed op de veiligheid tijdens de installatie, het periodiek onderhoud en inspectie van dit product.

U kunt uw tv installeren met behulp van de wandmontagesteun SU-WL500 (pagina 30) en de wandmontagesteun SU-WL100 (pagina 30) (los verkrijgbaar).

- Raadpleeg de instructies bij de wandmontagesteun om de installatie correct door te voeren.
- Raadpleeg "De tafelstandaard van de televisie losmaken" (pagina 9).

Voor de installatie van dit product is de nodige expertise vereist, met name om te bepalen of de muur sterk genoeg is om het gewicht van de tv te dragen. Laat altijd de installatie van dit product aan een muur uitvoeren door een Sony-dealer of erkende installateur, en let goed op de veiligheid tijdens de installatie. Sony kan niet aansprakelijk worden gesteld voor enigerlei schade of letsel als gevolg van een onjuiste behandeling of installatie.

Wanneer u de tv aan een muur bevestigt, verwijdert u de schroeven aan de achterzijde van de tv. De schroeven en het aantal schroeven zijn beschikbaar afhankelijk van het model van de tv. (Deze zijn vastgeschroefd in de openingen voor wandmontage.) Bewaar de verwijderde schroeven op een veilige plaats waar kinderen er niet bij kunnen.

► Voor KDL-55EX72x

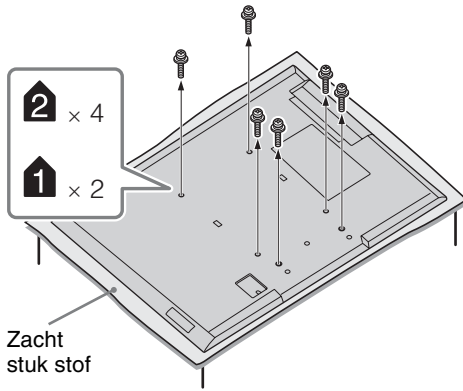

► Voor KDL-46/40/37/32EX72x,
KDL-46/40/32EX52x,
KDL-32EX42x

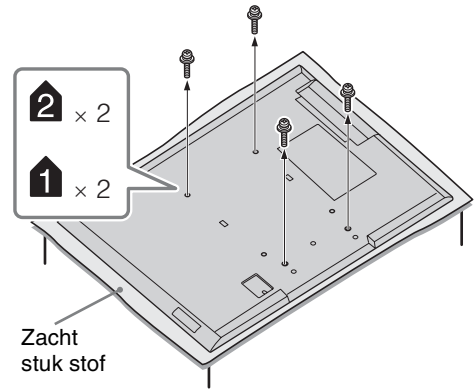

- Als u de tafelstandaard van de tv verwijdert, leg het scherm dan met de voorzijde naar beneden gericht op een stabiel werkoppervlak dat groter is dan de tv.
- Om schade aan het oppervlak van het LCD-scherm te voorkomen, dient u een zacht stuk stof op het werkoppervlak te plaatsen.

SU-WL500, SU-WL100

Voor KDL-55/46/40/37/32EX72x,
KDL-46/40/32EX52x,
KDL-46/40/32CX52x,
KDL-32EX42x

SU-WL500

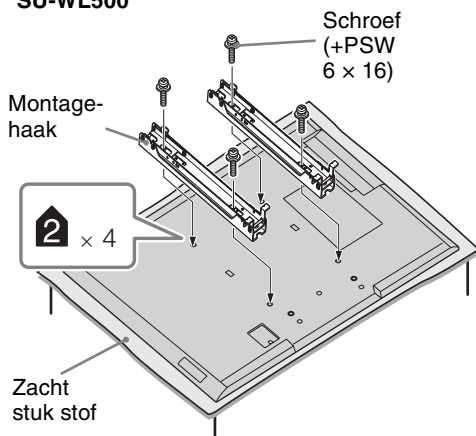

Voor KDL-26/24/22EX32x

SU-WL100

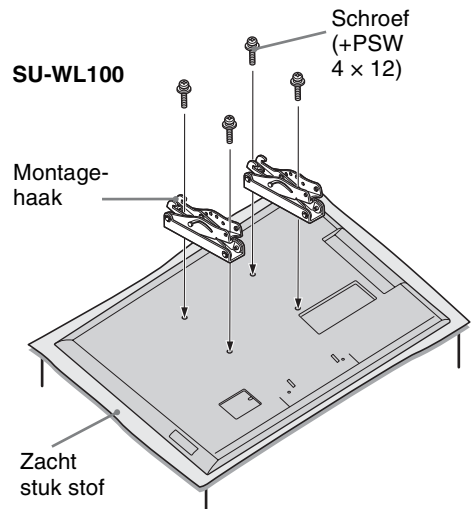

- De montagehaak bevestigen met behulp van de vier schroeven die bij de wandmontagesteun geleverd zijn.
- Wanneer u de tafelstandaard opnieuw bevestigt, schroeft u de schroeven (die u hebt verwijderd) vast in de oorspronkelijke openingen aan de achterzijde van de tv.

Tabel/overzicht met de plaatsen van de schroeven en haak

Modelnaam KDL-	Plaats van de schroeven	Plaats van de haak
	SU-WL500	SU-WL500
55EX72x	e, j	b
46EX72x/46EX52x	e, j	b
46CX52x	d, g	b
40EX72x/40EX52x	e, j	b
40CX52x	d, g	b
37EX72x	e, j	b
32EX72x/32EX52x/32EX42x/32CX52x	e, g	c
		SU-WL100
26EX32x	-	a
24EX32x	-	a
22EX32x	-	b

SU-WL500

Plaats van de schroeven

Bij het bevestigen van de montagehaak aan de tv.

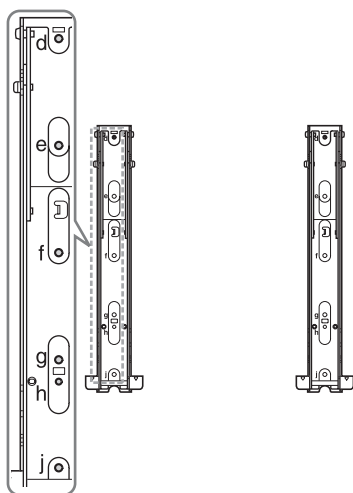

Plaats van de haak

Bij het bevestigen van de tv aan de basissteun.

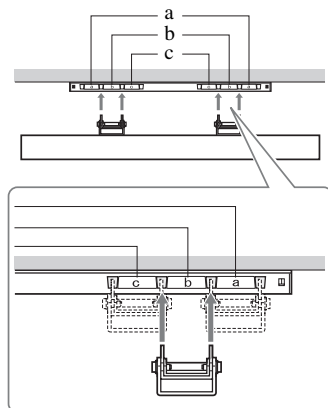

SU-WL100

Plaats van de haak

Bij het bevestigen van de tv aan de basissteun.

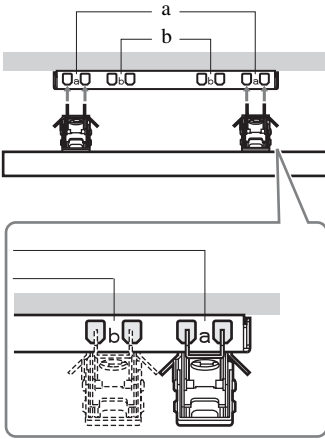

Tabel met installatie-afmetingen

① SU-WL500

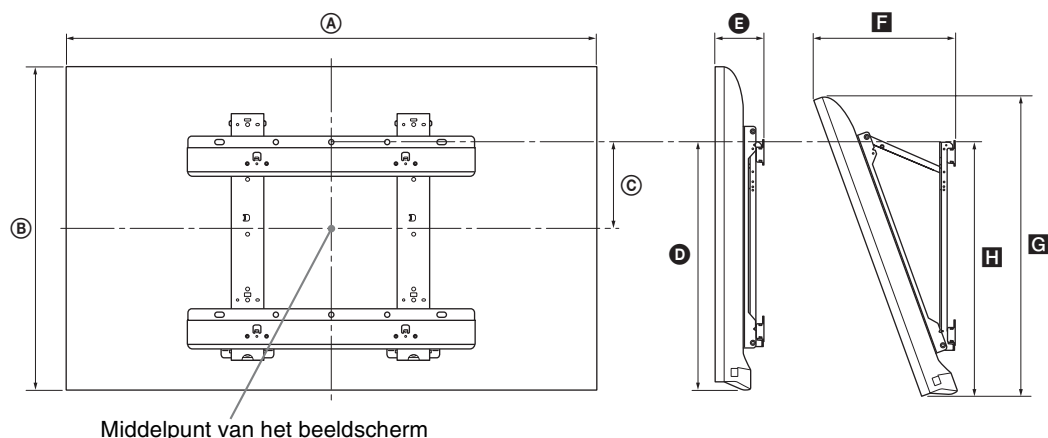

② SU-WL100

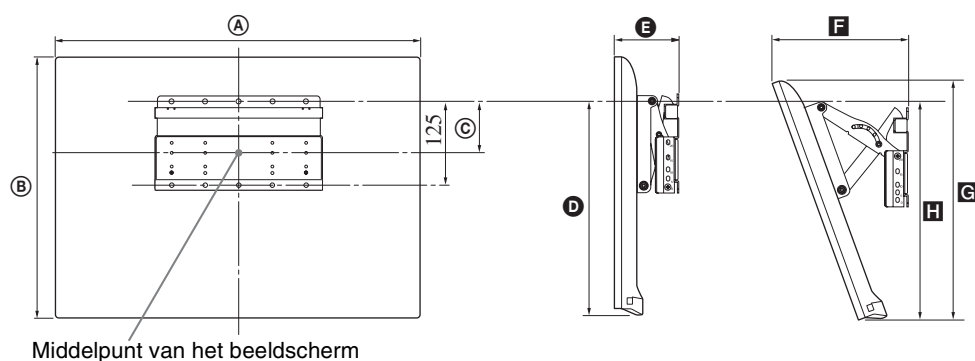

Eenheid: cm

Modelnaam KDL-	Afmetingen beeldscherm		Afstand tot middelpunt beeldscherm	Afstand voor iedere montagehoek				
				Hoek (0°)		Hoek (20°)		
	A	B		C	D	E	F	G
① SU-WL500								
55EX72x	126,9	76,9	6,5	46,5	9,0	32,2	71,8	47,2
46EX72x	107,8	66,0	12,0	46,5	9,1	28,6	61,6	47,2
46EX52x	107,8	66,0	12,0	46,5	9,1	28,6	61,5	47,2
46CX52x	112,2	68,2	8,4	43,2	13,4	34,5	64,2	45,5
40EX72x	94,3	58,6	15,7	46,5	9,1	26,1	54,6	47,2
40EX52x	94,3	58,6	15,7	46,5	9,1	26,0	54,5	47,2
40CX52x	99,1	60,6	12,2	43,2	13,1	31,9	57,0	45,5
37EX72x	87,8	54,9	17,5	46,5	9,1	24,8	51,1	47,2
32EX72x	75,5	48,0	16,1	41,6	9,1	24,1	44,6	42,7
32EX52x/ 32EX42x	75,5	48,0	16,1	41,6	9,1	24,1	44,6	42,6
32CX52x	79,9	50,2	17,2	43,2	13,0	27,9	47,3	45,4
② SU-WL100								
26EX32x	63,1	40,6	7,8	29,5	9,5	20,4	37,4	26,3
24EX32x	58,3	37,6	9,5	29,6	9,4	19,3	34,6	27,6
22EX32x	52,9	34,7	10,8	29,5	9,3	18,2	31,9	27,6

De waarden in de tabel kunnen iets verschillen afhankelijk van de montage.

WAARSCHUWING

De muur waarop de tv wordt gemonteerd, moet sterk genoeg zijn om een gewicht te dragen dat minstens viermaal zo hoog is als dat van de tv. Raadpleeg "Specificaties" (pagina 25-28) voor het gewicht.

Veiligheidsinformatie

Installatie/configuratie

Installeer en gebruik de televisie volgens de instructies hieronder om het risico op brand, elektrische schok, schade en/of letsel te vermijden.

Installatie

- Het televisietoestel moet in de buurt van een goed toegankelijk stopcontact worden geplaatst.
- Plaats het televisietoestel op een stabiele, vlakke ondergrond.
- Laat wandinstallaties alleen door gekwalificeerd servicepersoneel uitvoeren.
- Het wordt om veiligheidsredenen aanbevolen accessoires van Sony te gebruiken, zoals:
 - Wandmontagesteun:
SU-WL500 (behalve KDL-26/24/22EX32x)
SU-WL100 (KDL-26/24/22EX32x)
- Gebruik de schroeven die bij de wandmontagesteun zijn geleverd voor het bevestigen van de montagehaken aan het televisietoestel. De meegeleverde schroeven zijn 8 mm tot 12 mm lang gemeten langs het bevestigingsoppervlak van de montagehaak.
De diameter en de lengte van de schroeven verschillen naar gelang het model van de wandmontagesteun. Het gebruik van andere schroeven dan de meegeleverde schroeven kan resulteren in interne schade van het televisietoestel of kan ertoe leiden dat de televisie valt enz.

8 mm - 12 mm



Transport

- Voordat u het televisietoestel transporteert, moet u alle snoeren loskoppelen.
- Voor het transport van een groot televisietoestel zijn twee of drie personen nodig.
- Als u het televisietoestel in uw armen draagt, moet u het vasthouden zoals rechts wordt getoond. Druk niet tegen het LCD-scherm en het kader rond het scherm.

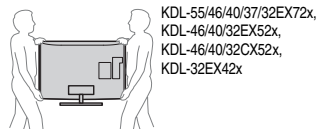

- Wanneer u het televisietoestel vervoert, mag u dit niet blootstellen aan schokken of sterke trillingen.
- Als u het televisietoestel naar de reparateur brengt of vervoert, verpakt u het in de oorspronkelijke doos en verpakkingsmaterialen.

Ventilatie

- Bedek nooit de ventilatie-openingen en steek nooit iets daardoor naar binnen.
- Houd ruimte vrij rond het televisietoestel zoals hierna wordt aangegeven.
- Het wordt aanbevolen de wandmontagesteun van Sony te gebruiken voor een goede luchtcirculatie.

Installatie aan de wand

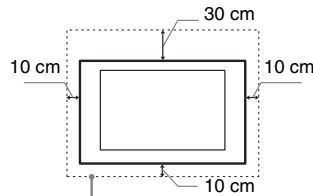

Houd minimaal deze ruimte vrij rond het toestel.

Installatie op de standaard

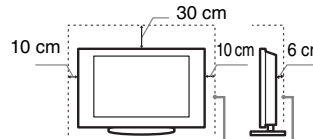

Houd minimaal deze ruimte vrij rond het toestel.

- Voor een goede ventilatie en om ophoping van vuil en stof te voorkomen:
 - Plaats het televisietoestel niet plat op de grond en installeer het niet ondersteboven, achterstevoren of gedraaid.
 - Installeer het televisietoestel niet op een plank, kleed, bed of in een kast.
 - Dek het televisietoestel niet af met een doek, zoals gordijnen, of voorwerpen als kranten enz.
 - Installeer het televisietoestel niet zoals hierna wordt getoond.

Luchtcirculatie geblokkeerd.

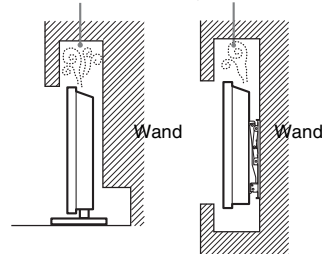

Netsnoer

Hanteer het netsnoer en het stopcontact als volgt om het risico op brand, elektrische schok of schade en/of letsel te vermijden:

- Gebruik alleen Sony-netsnoeren en geen netsnoeren van andere leveranciers.
- Steek de stekker volledig in het stopcontact.
- Gebruik het televisietoestel uitsluitend op een wisselspanning van 220–240 V.

- Koppel voor alle veiligheid het netsnoer los als u de kabels aansluit en let erop dat u niet over de kabels struikelt.
- Verwijder het netsnoer uit het stopcontact voordat er werkzaamheden aan het televisietoestel worden uitgevoerd of het wordt verplaatst.
- Houd het netsnoer uit de buurt van warmtebronnen.
- Verwijder de stekker uit het stopcontact en reinig deze regelmatig. Indien de stekker wordt bedekt door stof en vocht opneemt, kan de isolatie verslechteren, hetgeen brand kan veroorzaken.

Opmerkingen

- Gebruik het meegeleverde netsnoer niet voor andere apparatuur.
- Zorg dat het netsnoer niet te veel wordt afgeklemd, gebogen of gedraaid. Hierdoor kunnen de draden worden blootgelegd of doorgesneden.
- Pas het netsnoer niet aan.
- Plaats geen zware voorwerpen op het netsnoer.
- Trek nooit aan het netsnoer zelf als dit wordt losgekoppeld.
- Sluit niet te veel apparaten aan op hetzelfde stopcontact.
- Gebruik geen stopcontact waarbij de stekker slecht contact maakt.

Verboden gebruik

Installeer/gebruik het televisietoestel niet op locaties, in omgevingen of situaties die hierna worden weergegeven. Het televisietoestel kan dan slecht gaan functioneren en brand, elektrische schok, schade en/of letsel veroorzaken.

Locatie:

- Buiten (in direct zonlicht), aan de kust, op een schip of ander vaartuig, in een voertuig, in medische instellingen, op instabiele locaties, in de buurt van water, regen vocht of rook.
- Als de tv in de kleedkamer van een openbare badruimte of hete bron wordt gehangen, kan de tv beschadigd worden door zwavel in de lucht.



- Om de beste beeldkwaliteit te bekomen, mag u het scherm niet blootstellen aan rechtstreekse lichtstralen of zonlicht.
- Vermijd het verplaatsen van de tv van een koude plaats naar een warme plaats. Plotsse veranderingen in de kamertemperatuur kunnen condensatie veroorzaken. Dat kan ervoor zorgen dat de beeld- en/of kleurkwaliteit van de tv slecht is. Als dat het geval is, dient u het vocht volledig te laten verdampen voordat u de tv inschakelt.

Omgeving:

- Locaties die heet, vochtig of zeer stoffig zijn; waar insecten kunnen binnendringen; waar het toestel kan worden blootgesteld aan mechanische trillingen, in de buurt van brandbare voorwerpen (kaarsen enz.). Stel het televisietoestel niet bloot aan druppels of spetters en plaats geen met vloeistof gevulde voorwerpen, zoals vazen, op het toestel.

- Plaats de tv niet in een vochtige of stoffige ruimte, of in een kamer met oliehoudende rook of stoom (in de nabijheid van kookplaten of bevochtigers). Dat kan leiden tot brand, elektrische schokken of vervorming.



- Installeer de tv niet op plaatsen die blootgesteld zijn aan extreme temperaturen zoals in direct zonlicht of nabij een radiator of een warmtekanaal. De tv kan oververhit raken in dergelijke omstandigheden waardoor de kast kan vervormen en/of storingen van de tv kunnen ontstaan.



Situatie:

- Gebruik het toestel niet als u natte handen heeft, als de kast is verwijderd of met bevestigingen die niet worden aangeraden door de fabrikant. Verwijder de stekker van het televisietoestel uit het stopcontact en ontkoppel de antenne tijdens onweer.
- Installeer de tv niet zodat deze uitsteekt in een open ruimte. Als een persoon of voorwerp tegen de tv botst, kan dat tot letsel of schade leiden.



Gebroken glas:

- Gooi niets tegen het televisietoestel. Het schermglas kan breken door de impact en ernstig letsel veroorzaken.
- Als het scherm van het televisietoestel barst, mag u het toestel pas aanraken nadat u de stekker uit het stopcontact hebt getrokken. Anders bestaat er gevaar op elektrische schokken.

Wanneer de televisie niet wordt gebruikt

- Als u het televisietoestel een aantal dagen niet gebruikt, dan moet het worden losgekoppeld van de netspanning vanwege milieu- en veiligheidsredenen.
- Als het televisietoestel nog onder spanning staat wanneer het net is uitgeschakeld, trekt u de stekker uit het stopcontact om het televisietoestel volledig uit te schakelen.
- Bepaalde televisietoestellen kunnen over functies beschikken waarvoor het toestel in de stand-by stand moet blijven om correct te werken.

Voor kinderen

- Zorg dat kinderen niet op het televisietoestel klimmen.
- Houd kleine accessoires buiten het bereik van kinderen, zodat deze niet kunnen worden ingeslikt.

In het geval de volgende problemen optreden...

Schakel het televisietoestel **uit** en verwijder onmiddellijk het netsnoer als een van de volgende problemen optreedt.

Vraag uw dealer of Sony-servicecentrum het toestel te laten nakijken door gekwalificeerd servicepersoneel.

In het geval:

- het netsnoer is beschadigd.
- het netsnoer niet goed past.
- het televisietoestel is beschadigd omdat het is gevallen, er tegenaan is geslagen of er iets naar is gegooid.
- een vloeibaar of vast voorwerp door de openingen in de kast terecht is gekomen.

Waarschuwing

Om het verspreiden van vuur tegen te gaan, mag u geen kaarsen of andere open vuur in de buurt van dit product plaatsen.



Einführung

Vielen Dank, dass Sie sich für ein Produkt von Sony entschieden haben. Bitte lesen Sie dieses Handbuch aufmerksam durch, bevor Sie das Fernsehgerät verwenden, und bewahren Sie es auf, um später bei Bedarf darin nachschlagen zu können.

Der Hersteller dieses Produktes ist Sony Corporation, 1-7-1 Konan Minato-ku Tokio, 108-0075 Japan. Bevollmächtigter für EMV und Produktsicherheit ist Sony Deutschland GmbH, Hedelfinger Strasse 61, 70327 Stuttgart, Deutschland. Für Kundendienst- oder Garantieangelegenheiten wenden Sie sich bitte an die in Kundendienst- oder Garantiedokumenten genannten Adressen.

Anmerkungen zu Funktionen für digitale Sender

- Alle Funktionen, die sich auf digitales Fernsehen (DVB) beziehen, funktionieren nur in Ländern und Gebieten, in denen digitale terrestrische Fernsehsignale im Standard DVB-T (MPEG-2 und H.264/MPEG-4 AVC) ausgestrahlt werden oder in denen ein Zugang zu DVB-C-kompatiblen Kabeldiensten (MPEG-2 und H.264/MPEG-4 AVC) existiert. Bitte erkundigen Sie sich bei Ihrem Fachhändler vor Ort, ob an Ihrem Wohnort DVB-T-Signale empfangen werden können oder fragen Sie Ihren Kabelanbieter, ob dessen DVB-C-Kabeldienst mit dem Betrieb dieses Fernsehers kompatibel ist.
- Ihr Kabelanbieter kann für seine Dienste eine Gebühr oder die Anerkennung seiner Geschäftsbedingungen verlangen.
- Dieses Fernsehgerät erfüllt die DVB-T- und DVB-C-Spezifikationen. Die Kompatibilität mit zukünftigen digitalen terrestrischen DVB-T- und DVB-C-Signalen ist jedoch nicht garantiert.
- In manchen Ländern/Gebieten sind u. U. einige Funktionen für digitales Fernsehen nicht verfügbar, sodass die Möglichkeit besteht, dass das DVB-C-Kabelsignal bei einigen Anbietern nicht einwandfrei funktioniert.

Eine Liste der kompatiblen Kabelanbieter finden Sie auf der Support-Webseite:

<http://support.sony-europe.com/TV/DVBC/>



- Das „x“ in der Modellbezeichnung steht für eine Ziffer, die auf das Design, eine Farbvariante oder das Fernsehsystem hinweist.
- Anweisungen zum „Installieren der Wandhalterung“ sind in der Bedienungsanleitung dieses Fernsehgeräts enthalten.

- Die Abbildungen in dieser Anleitung können sich je nach Fernsehmodell von Ihrem Gerät unterscheiden.
- Die Abbildungen der Fernbedienung in dieser Anleitung zeigen die RM-ED044, sofern nicht anders angegeben.
- Lesen Sie vor der Inbetriebnahme des Fernsehgeräts bitte den Abschnitt „Sicherheitsinformationen“ (Seite 34). Bewahren Sie das Handbuch zum späteren Nachschlagen auf.

Information zu Warenzeichen

DVB ist ein eingetragenes Warenzeichen des DVB-Projekts.

HDMI, das HDMI-Logo und High-Definition Multimedia Interface sind Markenzeichen oder eingetragene Markenzeichen von HDMI Licensing LLC in den Vereinigten Staaten und anderen Ländern.

DLNA®, das DLNA-Logo und DLNA CERTIFIED® sind Markenzeichen, Dienstleistungsmarken oder Zertifizierungsmarken von Digital Living Network Alliance.

DivX® ist eine von DivX, Inc. entwickelte Komprimierungstechnologie für Videodateien.

DivX®, DivX Certified® und die dazugehörigen Logos sind eingetragene Warenzeichen von DivX, Inc., und werden in Lizenz verwendet.

HINWEIS ZU DIVX VIDEO: DivX® ist ein digitales Videoformat und wurde von DivX, Inc. entwickelt. Dieses Gerät ist offiziell als DivX Certified-Gerät zertifiziert und zur Wiedergabe von DivX-Videos geeignet. Unter www.divx.com finden Sie weitere Informationen und Softwaretools zum Konvertieren von Dateien in DivX-Videos.

HINWEIS ZU DIVX VIDEO-ON-DEMAND: Dieses DivX Certified®-Gerät muss für die Wiedergabe von DivX Video-on-Demand-Inhalten (VOD-Inhalten) registriert werden. Zum Generieren des Registriercodes suchen Sie bitte den Abschnitt zu DivX VOD im Gerätekonfigurationsmenü. Rufen Sie vod.divx.com auf und geben Sie diesen Code an, um die Registrierung abzuschließen und weitere Informationen über DivX VOD abrufen zu können.

In Lizenz von Dolby Laboratories hergestellt. „Dolby“ und das Doppel-D Symbol sind Warenzeichen der Dolby Laboratories.

„BRAVIA“ und BRAVIA sind Warenzeichen der Sony Corporation.

TrackID ist ein Markenzeichen oder eingetragenes Markenzeichen von Sony Ericsson Mobile Communications AB.

Musik- und Videoerkennungstechnologie und dazugehörige Daten werden von Gracenote® bereitgestellt. Gracenote ist der Industriestandard in Musikererkennungstechnologie und Bereitstellung dazugehöriger Inhalte. Weitere Informationen dazu finden Sie unter www.gracenote.com.

CD-, DVD-, Blu-ray Disc-sowie musik- und videobezogene Daten von Gracenote, Inc. Copyright © 2000-Gegenwart Gracenote. Gracenote Software, Copyright

© 2000-Gegenwart Gracenote. Ein oder mehrere Patente im Eigentum von Gracenote gelten für dieses Produkt und diesen Dienst. Auf der Gracenote-Website finden Sie eine Liste der gültigen Gracenote-Patente, die keinen Anspruch auf Vollständigkeit erhebt. Gracenote, CDDB, MusicID, MediaVOCS, das Gracenote-Logo und der Schriftzug sowie das Logo „Powered by Gracenote“ sind eingetragene Markenzeichen oder Markenzeichen von Gracenote in den USA und/oder anderen Ländern.

Java und alle Java-basierten Warenzeichen und Logos sind Markenzeichen oder eingetragene Markenzeichen von Oracle und/oder seinen Tochtergesellschaften. Andere Bezeichnungen können Markenzeichen ihrer jeweiligen Eigentümer sein.



Für Modell KDL-55/46/40/32EX721, KDL-46/40/32EX724, KDL-26EX321, KDL-26/24/22EX320:

Hinweis zum Drahtlos-Signal

1. Hiermit erklärt Sony, dass sich dieses Gerät in Übereinstimmung mit den grundlegenden Anforderungen und den anderen relevanten Vorschriften der Richtlinie 1999/5/EG befindet.

Die Konformitätserklärung (Declaration of Conformity (DoC)) für die R&TTE-Richtlinie finden Sie unter folgender URL-Adresse:

<http://www.compliance.sony.de/>



2. Hinweis für Kunden: Die folgenden Informationen gelten nur für Geräte, die in Ländern verkauft werden, in denen EU-Richtlinien gelten.

Das drahtlose Fernsehsystem darf in folgenden Ländern verwendet werden:

Belgien, Bulgarien, Dänemark, Deutschland, Estland, Finnland, Frankreich, Griechenland, Großbritannien, Irland, Island, Italien, Lettland, Liechtenstein, Litauen, Luxemburg, Malta, die Niederlande, Norwegen, Österreich, Polen, Portugal, Rumänien, Schweden, Schweiz, Slowakei, Slowenien, Spanien, Tschechische Republik, Türkei, Ungarn, Zypern.

Dieses Gerät kann auch in Ländern außerhalb Europas eingesetzt werden.

Drahtloses Fernsehsystem - Informationen zu Richtlinien und Vorschriften

Für Kunden in Italien

- die private Nutzung durch die gesetzliche Verordnung vom 01.08.2003, Nr. 259 („Vorschrift zur elektronischen Kommunikation“). Im Einzelnen enthält Artikel 104 die Bestimmungen, wann eine vorherige allgemeine Autorisierung einzuholen ist, und Art. 105, wann eine freie Nutzung zulässig ist;
- die öffentliche Bereitstellung des RLAN-Zugriffs auf Telekommunikationsnetzwerke und -dienste (z. B. das drahtlose Fernsehsystem) durch die Ministerialverordnung vom 28.05.2003 und Art. 25 (allgemeine Autorisierung für elektronische Kommunikationsnetzwerke und -dienste) der Vorschrift zur elektronischen Kommunikation.

Für Kunden in Norwegen

Die Verwendung dieses Funkgeräts ist in einem Umkreis von 20 km um das Zentrum von Ny-Ålesund, Svalbard, nicht erlaubt.

Für Kunden in Zypern

Der Endbenutzer muss RLAN-Geräte (auch als WAS- oder Wi-Fi-Geräte bezeichnet) bei der Behörde für elektronische Kommunikation registrieren (P.I. 365/2008 und P.I. 267/2007).

P.I. 365/2008 ist die Vorschrift von 2008 zur Funkkommunikation (Kategorien der Sender, die allgemeiner Autorisierung und Registrierung unterliegen).

P.I. 267/2007 bezieht sich auf die allgemeine Autorisierung für den Gebrauch von Funkfrequenzen durch Funk-LANs und Wireless-Zugriffssysteme, einschließlich Funk-LANs (WAS/RLAN).

Für Kunden in Frankreich

Die WLAN-Funktionen (auch als Wi-Fi-Funktionen bezeichnet) dieses digitalen LCD-Farbfernsehgeräts dürfen ausschließlich in geschlossenen Räumen genutzt werden. Die Verwendung der WLAN-Funktionen (auch als Wi-Fi-Funktionen bezeichnet) dieses digitalen LCD-Farbfernsehgeräts im Freien ist auf französischem Gebiet verboten. Bitte vergewissern Sie sich, dass die WLAN-Funktionen (auch als Wi-Fi-Funktionen bezeichnet) dieses digitalen LCD-Farbfernsehgeräts vor dem Gebrauch im Freien deaktiviert werden. (ART Decision 2002-1009 ergänzt durch ART Decision 03-908 in Bezug auf Einschränkungen im Gebrauch von Radiofrequenzen.)

Position des Bezeichnungsschildes

Aufkleber mit Modellnummer, Herstellungsdatum (Monat/Jahr) und Betriebsspannung (in Übereinstimmung mit gültigen Sicherheitsbestimmungen) befinden sich auf der Rückseite des Fernsehgeräts.

Sicherheitsmaßnahmen

Fernsehen

- Beim Anschauen von 3D-Videobildern oder beim Spielen von räumlichen 3D-Spielen verspüren manche Menschen Unwohlsein (Überlastung der Augen, Müdigkeit oder Übelkeit). Sony empfiehlt, dass alle Zuschauer beim Betrachten von 3D-Videobildern bzw. beim Spielen von räumlichen 3D-Spielen regelmäßig Pausen einlegen. Die Länge und Häufigkeit der notwendigen Pausen variiert von Person zu Person. Sie müssen für sich entscheiden, was am besten ist. Sollten irgendwelche Beschwerden auftreten, dürfen Sie nicht weiter 3D-Videobilder anschauen oder räumliche 3D-Spiele spielen, bis das Unwohlsein vorüber ist. Konsultieren Sie gegebenenfalls einen Arzt. Schlagen Sie auch (i) in der Bedienungsanleitung von einem anderen Gerät oder Medium nach, das Sie zusammen mit dem Fernsehgerät verwenden, sowie (ii) auf unserer Website (<http://www.sony-europe.com/myproduct>), wo Sie aktuelle Informationen finden. Bei kleinen Kindern (besonders bei Kindern unter sechs Jahren) entwickelt sich das Sehvermögen noch. Wenden Sie sich an einen Arzt (wie z. B. einen Kinder- oder Augenarzt), bevor Sie kleinen Kindern erlauben, 3D-Videobilder anzusehen oder räumliche 3D-Spiele zu spielen. Erwachsene sollten Kinder beaufsichtigen, um sicherzustellen, dass diese die oben aufgeführten Empfehlungen befolgen.
- Verwenden, lagern und belassen Sie die 3D-Brille oder die Batterie nicht in der Nähe eines Feuers oder an Orten mit hohen Temperaturen, z. B. in direktem Sonnenlicht oder in durch die Sonne aufgewärmten Autos.
- Wenn Sie die simulierte 3D-Funktion verwenden, beachten Sie bitte, dass das angezeigte Bild aufgrund der von diesem Fernsehgerät vorgenommenen Konvertierung vom Original abweicht.
- Schauen Sie bei gemäßigter Beleuchtung fern. Durch falsche Beleuchtung oder langes Fernsehen werden die Augen belastet.
- Stellen Sie beim Verwenden von Kopfhörern die Lautstärke moderat ein. Andernfalls kann es zu Gehörschäden kommen.

LCD-Bildschirm

- Obwohl bei der Herstellung des LCD-Bildschirms mit hochpräziser Technologie gearbeitet wird und der Bildschirm 99,99% und mehr effektive Pixel besitzt, ist es möglich, dass dauerhaft einige schwarze oder leuchtende Punkte (rot, grün oder blau) sichtbar sind. Es handelt sich dabei um eine strukturelle Eigenschaft von LCD-Bildschirmen und nicht um eine Fehlfunktion.
- Stoßen Sie nicht gegen den Filter an der Vorderseite, zerkratzen Sie ihn nicht und stellen Sie nichts auf dieses Fernsehgerät. Das Bild kann ungleichmäßig werden und der LCD-Bildschirm kann beschädigt werden.

- Wenn dieses Fernsehgerät an einem kalten Ort verwendet wird, kommt es möglicherweise zu Schmierstreifen im Bild oder das Bild wird dunkel. Dabei handelt es sich nicht um ein Versagen. Diese Effekte verschwinden, wenn die Temperatur steigt.
- Wenn Standbilder längere Zeit angezeigt werden, kann es zu Doppelbildern kommen. Dieser Effekt verschwindet in der Regel nach einigen Augenblicken.
- Bildschirm und Gehäuse erwärmen sich, wenn das Fernsehgerät in Betrieb ist. Dies ist keine Fehlfunktion.
- Der LCD-Bildschirm enthält eine kleine Menge Flüssigkristalle. Einige der Leuchtstoffröhren, die in diesem Fernsehgerät verwendet werden, enthalten auch Quecksilber. Befolgen Sie bei der Entsorgung die bei Ihnen geltenden Entsorgungsrichtlinien.

Pflegen und Reinigen der Bildschirmoberfläche bzw. des Gehäuses des Fernsehgeräts

Trennen Sie das Netzkabel unbedingt von der Netzsteckdose, bevor Sie das Gerät reinigen.

Um Materialschäden oder Schäden an der Bildschirmbeschichtung zu vermeiden, beachten Sie bitte folgende Vorsichtsmaßnahmen.

- Entfernen Sie Staub vorsichtig mit einem weichen Tuch von der Bildschirmoberfläche bzw. dem Gehäuse. Bei stärkerer Verschmutzung feuchten Sie ein weiches Tuch leicht mit einer milden Reinigungslösung an und wischen dann über den Bildschirm.
- Besprühen Sie das Fernsehgerät nicht direkt mit Wasser oder Reinigungsmitteln, da dies zum Eindringen von Flüssigkeit an der Unterseite des Bildschirms oder an äußeren Teilen und infolgedessen zu Fehlfunktionen führen kann.
- Verwenden Sie keine Scheuerschwämme, keine alkalischen/säurehaltigen Reinigungsmittel, kein Scheuerpulver oder flüchtigen Lösungsmittel wie Alkohol, Benzin, Verdünnung oder Insektizide. Wenn Sie solche Mittel verwenden oder das Gerät längere Zeit mit Gummi- oder Vinylmaterialien in Berührung kommt, kann es zu Schäden an der Bildschirm- oder der Gehäuseoberfläche kommen.
- Um eine ausreichende Belüftung zu gewährleisten, wird regelmäßiges Staubsaugen der Lüftungsöffnungen empfohlen.
- Wenn Sie den Winkel des Fernsehgeräts einstellen, bewegen Sie das Fernsehgerät mit Vorsicht, damit es nicht verrutscht oder vom Ständer fällt.

Sonderzubehör

- Halten Sie Zusatzteile oder Geräte mit elektromagnetischer Strahlung von dem Fernsehgerät fern. Andernfalls können Bild- und/oder Tonstörungen auftreten.
- Dieses Gerät wurde geprüft und erfüllt die EMV-Richtlinie, sofern ein Signalverbindungskabel von unter 3 m Länge verwendet wird.

(Vorsichtshinweis zum Umgang mit der Fernbedienung)

Anmerkungen

- Achten Sie beim Einsetzen von Batterien auf die richtige Polung.
- Verwenden Sie Batterien unterschiedlicher Typen nicht gemeinsam und auch nicht alte und neue Batterien zusammen.
- Entsorgen Sie verbrauchte Batterien umweltschonend. Beachten Sie bitte geltende Entsorgungsrichtlinien für Batterien. Wenden Sie sich ggf. an die zuständige Behörde.
- Behandeln Sie die Fernbedienung sorgfältig. Lassen Sie sie nicht fallen, treten Sie nicht darauf und schütten Sie keine Flüssigkeiten darauf.
- Bewahren Sie die Fernbedienung nicht neben einer Wärmequelle, unter direkter Sonneneinstrahlung oder an einem feuchten Ort auf.

Drahtlosfunktion des Geräts

- Das Gerät darf nicht in der Nähe medizinischer Geräte (Schrittmacher usw.) betrieben werden, da deren Funktionsweise dadurch beeinträchtigt werden kann.
- Obwohl dieses Gerät verschlüsselte Signale sendet/empfängt, müssen Sie sich vor nicht autorisiertem Empfang von Signalen schützen. Für etwaige Probleme diesbezüglich kann keine Haftung übernommen werden.

Entsorgen des Fernsehgeräts



Entsorgung von gebrauchten elektrischen und elektronischen Geräten (anzuwenden in

den Ländern der Europäischen Union und anderen europäischen Ländern mit einem separaten Sammelsystem für diese Geräte)

Das Symbol auf dem Produkt oder seiner Verpackung weist darauf hin, dass dieses Produkt nicht als normaler Haushaltsabfall zu behandeln ist, sondern an einer Annahmestelle für das Recycling von elektrischen und elektronischen Geräten abgegeben werden muss. Durch Ihren Beitrag zum korrekten Entsorgen dieses Produkts schützen Sie die Umwelt und die Gesundheit Ihrer Mitmenschen. Umwelt und Gesundheit werden durch falsches Entsorgen gefährdet. Materialrecycling hilft, den Verbrauch von Rohstoffen zu verringern. Weitere Informationen zum Recycling dieses Produkts erhalten Sie bei Ihrer Gemeindeverwaltung, den kommunalen Entsorgungsbetrieben oder dem Geschäft, in dem Sie das Produkt gekauft haben.



Entsorgung von gebrauchten Batterien und Akkus (anzuwenden in

den Ländern der Europäischen Union und anderen europäischen Ländern mit einem separaten Sammelsystem für diese Produkte)

Das Symbol auf der Batterie/dem Akku oder der Verpackung weist darauf hin, dass diese nicht als normaler Haushaltsabfall zu behandeln sind. Ein zusätzliches chemisches Symbol Pb (Blei) oder Hg (Quecksilber) unter der durchgestrichenen Mülltonne bedeutet, dass die Batterie/der Akku einen Anteil von mehr als 0,0005% Quecksilber oder 0,004% Blei enthält. Durch Ihren Beitrag zum korrekten Entsorgen dieser Batterien/Akkus schützen Sie die Umwelt und die Gesundheit Ihrer Mitmenschen. Umwelt und Gesundheit werden durch falsches Entsorgen gefährdet. Materialrecycling hilft, den Verbrauch von Rohstoffen zu verringern. Bei Produkten, die auf Grund ihrer Sicherheit, der Funktionalität oder als Sicherung vor Datenverlust eine ständige Verbindung zur eingebauten Batterie benötigen, sollte die Batterie nur durch qualifiziertes Servicepersonal ausgetauscht werden. Um sicherzustellen, dass die Batterie korrekt entsorgt wird, geben Sie das Produkt zwecks Entsorgung an einer Annahmestelle für das Recycling von elektrischen und elektronischen Geräten ab. Für alle anderen Batterien entnehmen Sie die Batterie bitte entsprechend dem Kapitel über die sichere Entfernung der Batterie. Geben Sie die Batterie an einer Annahmestelle für das Recycling von Batterien/Akkus ab. Weitere Informationen über das Recycling dieses Produkts oder der Batterie erhalten Sie von Ihrer Gemeinde, den kommunalen Entsorgungsbetrieben oder dem Geschäft, in dem Sie das Produkt gekauft haben.

Erste Schritte

Überprüfen des Zubehörs	8
Einsetzen von Batterien in die Fernbedienung	8
1: Befestigen des Tischständers	9
2: Einstellen des Blickwinkels am Fernsehgerät	10
3: Anschließen einer Antenne/einer Set-Top-Box/eines Recorders (z. B. DVD-Recorder)	11
4: Anschließen von Audio-/Videogeräten	11
5: Anbringen einer Kippsicherung für das Fernsehgerät	12
6: Netzkabelführung/Bündeln der Kabel	12
7: Durchführen der anfänglichen Grundeinstellungen	13

Verwenden Ihres BRAVIA-Fernsehgeräts

Fernsehempfang	14
Auswählen verschiedener Funktionen und Einstellungen (Home-Menü)	16
Anzeigen der Bedienungsanleitung (i-Manual)	18

Netzwerkeinrichtung

Vorbereiten eines Kabelnetzwerks	20
Vorbereiten eines WLAN	20
Einrichten der Internetverbindung	21
Wenn Sie keine Verbindung zum Internet herstellen können	22
Anpassen der Server-Anzeigeinstellungen	23

Zusatzinformationen

Störungsbehebung	24
Technische Daten	25
Montieren des Zubehörs (Wandhalterung)	29
Sicherheitsinformationen	34

Nachdem Sie Ihr BRAVIA-Fernsehgerät eingerichtet und sich mithilfe dieser Anleitung mit den grundlegenden Bedienvorgängen vertraut gemacht haben, finden Sie weitere Erläuterungen zu den Funktionen Ihres Fernsehgerät in der integrierten Anleitung (i-Manual).

Dieses Fernsehgerät verfügt über eine integrierte Anleitung (i-Manual).

Um auf das i-Manual zuzugreifen, drücken Sie **i-MANUAL** auf der Fernbedienung und wählen eine Option aus. Weitere Informationen finden Sie auf Seite 18 in dieser Anleitung. Der Inhalt des i-Manual kann abhängig vom Modell/der Region/dem Gebiet abweichen.

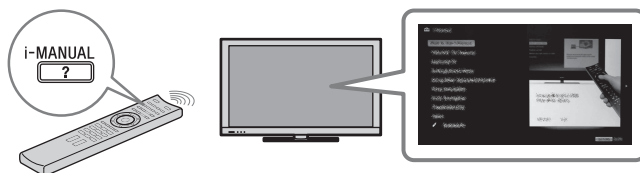

Inhalt des i-Manual

Verwendung von i-Manual

„BRAVIA“ TV-Funktionen

- 3D-Funktion
- Anwesenheitssensor
- „BRAVIA“ Internetvideo
- Internet-Widgets
- WLAN / WLAN Ready
- „BRAVIA“ Sync mit „Steuerung für HDMI“
- TrackID™/Musiksuche/Videosuche
- USB-HDD-Aufnahme

Fernsehen

- 3D-Funktion
- Digitaler elektronischer Programmführer
- Favoriten
- Bildformat
- Bildmodus
- Text
- Fotos/Musik/Videos
- Doppelbild (PIP)
- Doppelbild (P&P)
- NVOD/MF

Einstellungen/Home-Menü

- Das Home-Menü
- Einstellungen
- Anzeige
- Ton
- Systemeinstellungen
- i-Manual
- Digitale Einstellungen
- Analoge Einstellungen
- Externe Eingänge
- Netzwerk
- Produkt-Support

Verwenden anderer Geräte/des Internets

- Videorecorder/DVD-Player
- Audiosystem
- USB-Gerät (z. B. Digitalkamera)
- Bilderrahmen
- HDMI-Gerät
- Internet/WLAN
- Heimnetzwerk
- PC

Lage/Funktion der Teile/Bedienelemente

- Fernbedienung
- Bedienelemente/Anzeigen am TV
- Anschlüsse

Störungsbehebung

Index

🔍 Lesezeichen

Überprüfen des Zubehörs

Fernbedienung (1)

Batterien der Größe AAA (Typ R3) (2)

Tischständer (1)^{*1}

Befestigungsschrauben für

Tischständer (M5 × 16) (3)

(außer Modell KDL-26/24/22EX32x)

Befestigungsschrauben für

Tischständer (M4 × 12) (2)

(nur Modell KDL-26/24/22EX32x)

Montageschrauben für Tischständer

(M6 × 14) (4)

(nur Modell KDL-55/46EX72x,

KDL-46EX52x, KDL-46CX52x)

Montageschrauben für Tischständer

(M6 × 14) (3)

(nur Modell KDL-40/37/32EX72x,

KDL-40/32EX52x, KDL-40/32CX52x,

KDL-32EX42x)

Befestigungsschrauben für

Tischständer (M6 × 14) (2)

(nur Modell KDL-26EX321)

Befestigungsschrauben für

Tischständer (M4 × 12) (2)

(nur Modell KDL-26/24/22EX320)

Sechskantschlüssel (1)

(außer Modell KDL-26/24/22EX320)

**Bedienungsanleitung (diese Anleitung)
und andere Dokumente**

^{*1} Anweisungen zum Zusammenbauen des
Tischständers finden Sie im mitgelieferten
Infoblatt zum Tischständer.

Einsetzen von Batterien in die Fernbedienung

► Für Modell KDL-55/46/40/37/32EX72x

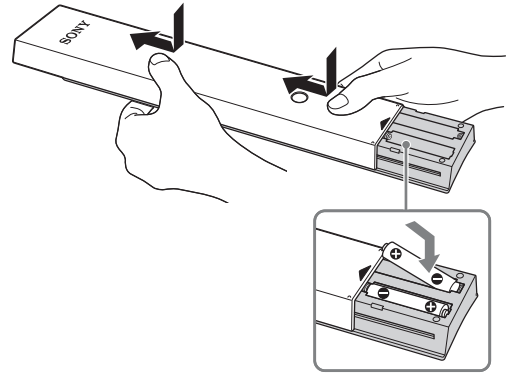

1 Entfernen Sie die Schutzfolie.
Drücken Sie auf die Abdeckung und
schieben Sie sie nach oben.

2 Drücken Sie auf die Abdeckung und
schieben Sie sie nach oben.

► Für Modell KDL-46/40/32EX52x,
KDL-46/40/32CX52x,
KDL-32EX42x,
KDL-26/24/22EX32x

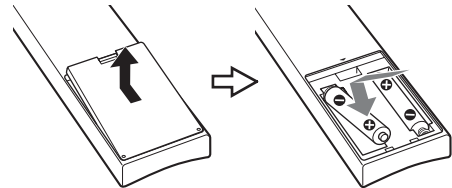

1 Entfernen Sie die Schutzfolie.

2 Drücken Sie auf die Abdeckung und
heben Sie sie zum Öffnen an.

1: Befestigen des Tischständers

1 Bei bestimmten Fernsehmodellen schlagen Sie die Erläuterungen zur ordnungsgemäßen Befestigung bitte im mitgelieferten Infoblatt zum Tischständer nach.

2 Setzen Sie das Fernsehgerät auf den Tischständer.

► Für Modell KDL-55/46/40/37/32EX72x, KDL-46/40/32EX52x, KDL-46/40/32CX52x, KDL-32EX42x

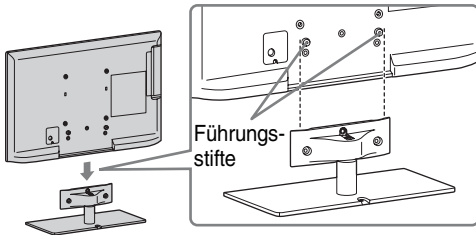

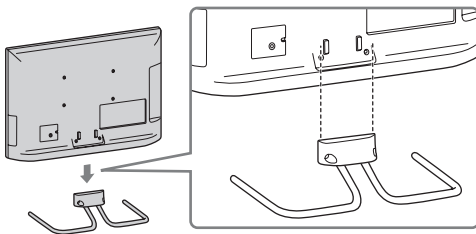

- Richten Sie das Fernsehgerät von oben her aus und schieben Sie es nach unten, bis die Führungsstifte nicht mehr zu sehen sind.

► Für Modell KDL-26/24/22EX320

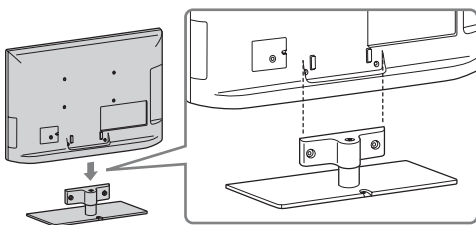

► Für Modell KDL-26EX321



3 Befestigen Sie das Fernsehgerät am Tischständer, indem Sie die mitgelieferten Schrauben in die richtigen Schraubenlöcher drehen, wie mit den Pfeilmarkierungen  angegeben.

► Für Modell KDL-55/46/40/37/32EX72x, KDL-46/40/32EX52x, KDL-46/40/32CX52x, KDL-32EX42x

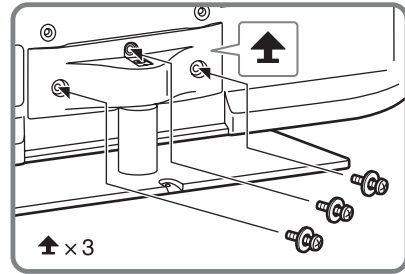

► Für Modell KDL-26/24/22EX320

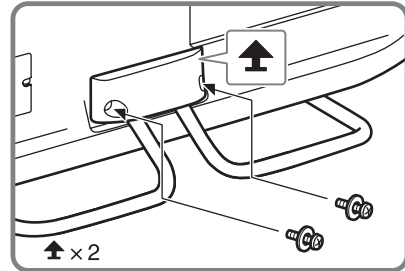

► Für Modell KDL-26EX321

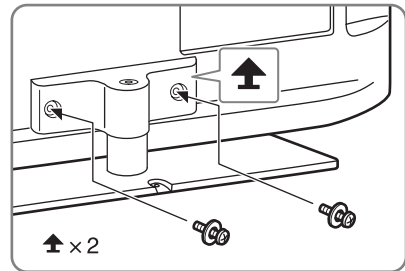

- Falls Sie einen elektrischen Schraubendreher verwenden, stellen Sie das Drehmoment auf ca. 15 kgf-cm {1,5 N·m} ein.

Abnehmen des Tischständers vom Fernsehgerät

Um den Tischständer vom Fernsehgerät abzunehmen, entfernen Sie die Schrauben , die Sie in Schritt 3 festgezogen haben.



- Nehmen Sie den Tischständer nur ab, wenn Sie entsprechendes Zubehör für das Fernsehgerät installieren wollen.
- Wenn Sie den Tischständer vom Fernsehgerät abnehmen, legen Sie das Gerät mit dem Bildschirm nach unten auf eine stabile Arbeitsfläche, die größer ist als das Fernsehgerät.
- Um Beschädigungen am LCD-Bildschirm zu vermeiden, legen Sie ein weiches Tuch auf die Arbeitsfläche.

- Achten Sie vor dem Einschalten darauf, dass sich das Fernsehgerät in vertikaler Position befindet. Das Fernsehgerät darf nicht eingeschaltet werden, solange der LCD-Bildschirm mit der Mattscheibe nach unten weist, da das Bild andernfalls nicht gleichmäßig ist.

- ▶ Für Modell KDL-55/46/40/37/32EX72x, KDL-46/40/32EX52x, KDL-46/40/32CX52x, KDL-32EX42x

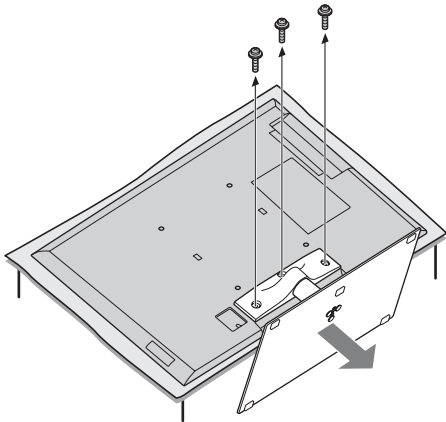

- ▶ Für Modell KDL-26/24/22EX320

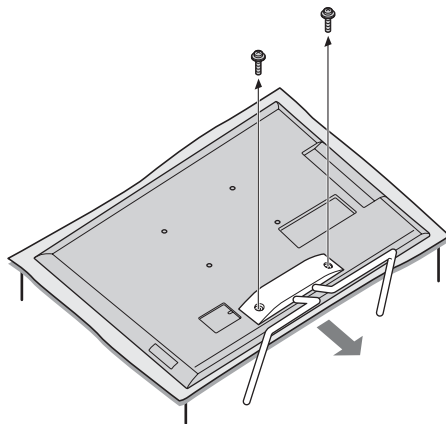

- ▶ Für Modell KDL-26EX321

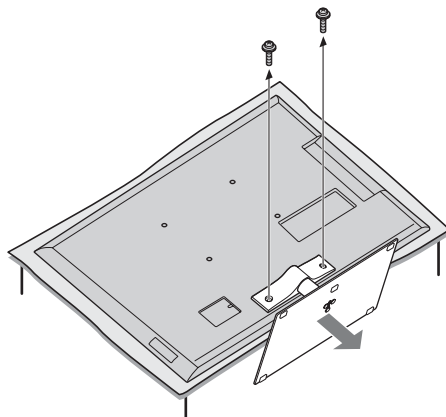

2: Einstellen des Blickwinkels am Fernsehgerät

Das Fernsehgerät kann auf einen der unten abgebildeten Winkel eingestellt werden.

Winkelanpassung (Schwenken) (außer Modell KDL-26/24/22EX320)



- Halten Sie beim Einstellen des Winkels den Ständer mit einer Hand fest, damit der Ständer nicht verrutscht und das Fernsehgerät nicht umkippt.

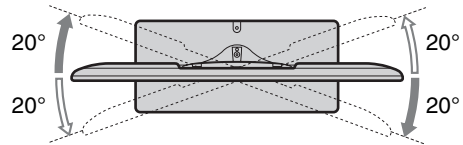

Winkelanpassung (Neigen) (außer Modell KDL-46/40/32CX52x)



- Achten Sie beim Einstellen des Winkels darauf, sich nicht die Hand oder die Finger zwischen dem Fernsehgerät und dem Ständer einzuklemmen.

- ▶ Für Modell KDL-55/46/40/37/32EX72x, KDL-46/40/32EX52x, KDL-32EX42x, KDL-26EX321

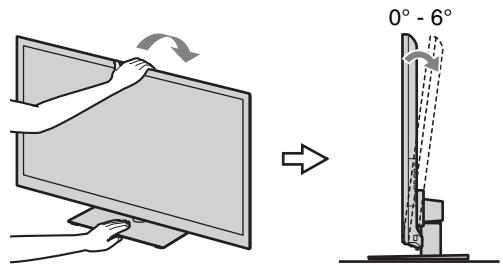

- ▶ Für Modell KDL-26/24/22EX320

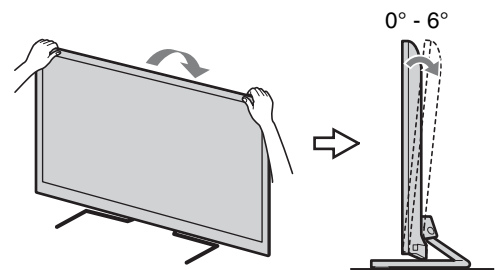



- Vergewissern Sie sich, dass sich vor dem Fernsehgerät keine Gegenstände befinden.

Infrarotsensor

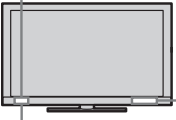

3-D-Synchronsender (nur Modell KDL-55/46/40/37/32EX72x)

Anwesenheitssensor (außer Modell KDL-46/40/32EX520, KDL-40/32EX523)

- Schützen Sie den Anwesenheitssensor vor direktem Sonnenlicht oder anderen starken Lichtquellen, da es andernfalls zu Fehlfunktionen kommen kann.

3: Anschließen einer Antenne/einer Set-Top-Box/eines Recorders (z. B. DVD-Recorder)

Anschließen einer Set-Top-Box/eines Recorders (z. B. DVD-Recorder) über SCART

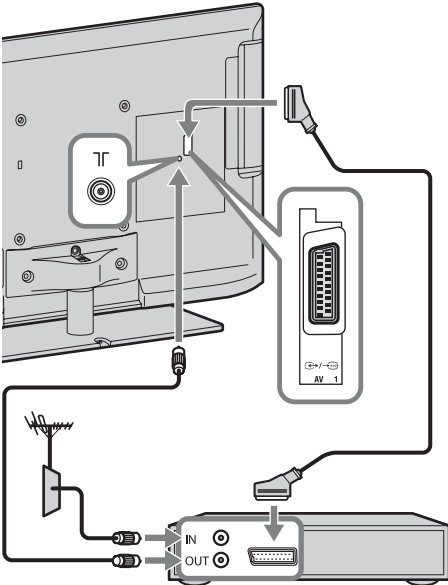

Set-Top-Box/Recorder (z. B. DVD-Recorder)



- Für diese Verbindung wird ein Universal-SCART-Kabel mit rechtwinkligem Stecker empfohlen.

Anschließen einer Set-Top-Box/eines Recorders (z. B. DVD-Recorder) über HDMI

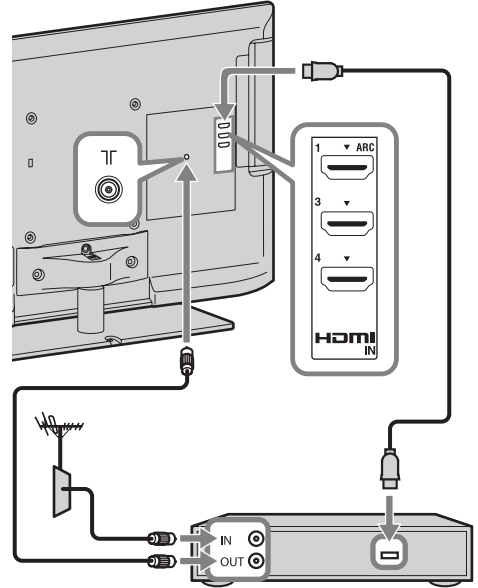

Set-Top-Box/Recorder (z. B. DVD-Recorder)

4: Anschließen von Audio-/Videogeräten

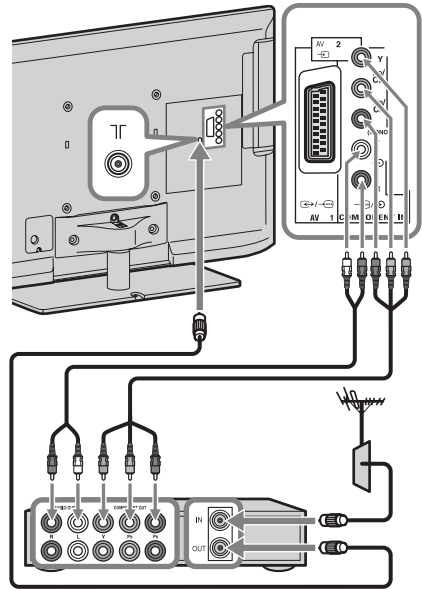

Audio-/Videogerät

5: Anbringen einer Kippsicherung für das Fernsehgerät

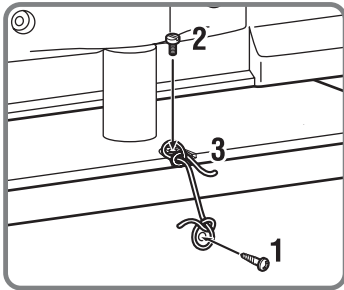
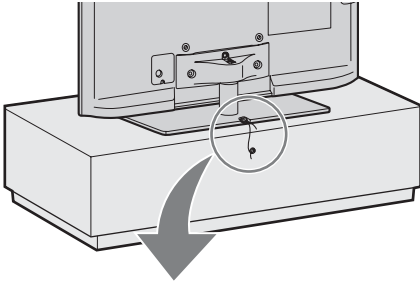

- 1** Schrauben Sie eine Holzschraube (4 mm Durchmesser, nicht mitgeliefert) in das Fernsehuntergestell.
- 2** Schrauben Sie eine Maschinenschraube (M4 × 10, nicht mitgeliefert) in das Schraubenloch des Fernsehgerätes.
- 3** Verbinden Sie die Holzschraube und die Maschinenschraube mit einem starken Seil (nicht mitgeliefert).

6: Netzkabelführung/ Bündeln der Kabel

► KDL-46/40/32CX52x

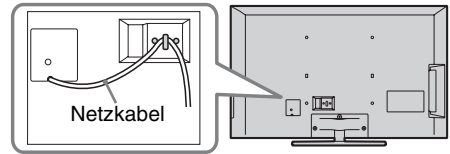

► Außer Modell KDL-46/40/32CX52x



- Nehmen Sie vor dem Bündeln der Kabel den Kabelhalter aus der Netzabdeckung (siehe Schritt 1 und 2). Verwenden Sie erneut den Kabelhalter (siehe Schritt 3), um die anderen Kabel zu bündeln (siehe Schritt 4).
- Bündeln Sie das Netzkabel nicht zusammen mit anderen Kabeln.

KDL-55/46/40/37/32EX72x, KDL-46/40/32EX52x, KDL-32EX42x, KDL-26EX321

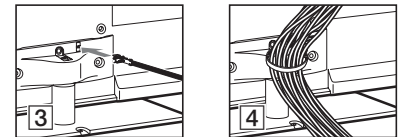
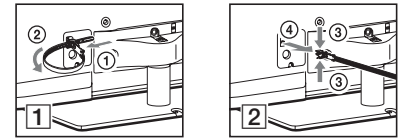

KDL-26/24/22EX320

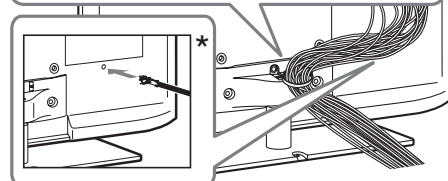
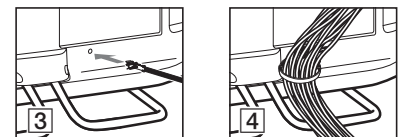
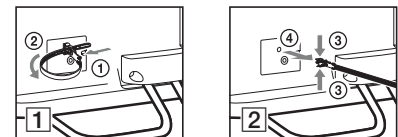

- * Bringen Sie den Kabelhalter bei Wandmontage unter den Anschlüssen an.

7: Durchführen der anfänglichen Grundeinstellungen

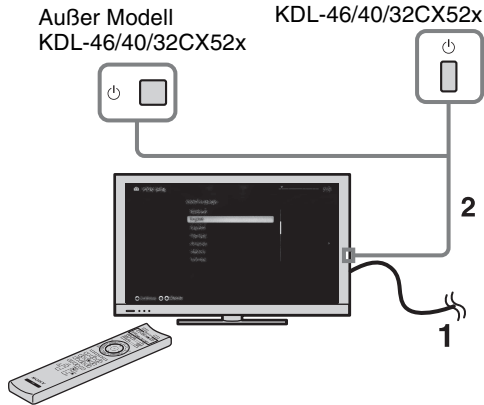

1 Schließen Sie das Fernsehgerät an eine Netzsteckdose an.

2 Drücken Sie am Fernsehgerät auf . Die Netzanzeige leuchtet grün.

Wenn Sie das Fernsehgerät zum ersten Mal einschalten, erscheint auf dem Fernsehschirm das Menü für die Sprachauswahl.



- Wenn Sie das Fernsehgerät das erste Mal einschalten, muss das Fernsehgerät eine interne Optimierung vornehmen, bevor Sie die Anfangskonfiguration ausführen können. Es wird kein Bild und kein Ton ausgegeben und die Timer-Anzeige vorne am Fernsehgerät blinkt etwa 40 Sekunden lang orange. Schalten Sie das Fernsehgerät während dieses Vorgangs nicht aus. Bei einigen Fernsehgeräten wurde dieser Vorgang werkseitig durchgeführt.

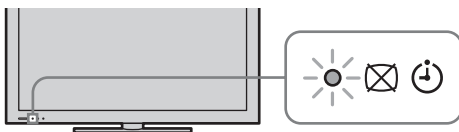

3

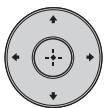

Befolgen Sie die Anweisungen auf dem Bildschirm.

Auto. Digital-Suchlauf: Wenn Sie „Kabel“ auswählen, empfiehlt es sich, mit „Schnellsuchlauf“ einen schnellen Sendersuchlauf auszuführen. Stellen Sie „Frequenz“ und „Netzwerk-ID“ gemäß den Angaben des Kabelbetreibers ein. Wenn mit „Schnellsuchlauf“ keine Sender gefunden werden, versuchen Sie es mit „Vollständiger Suchlauf“ (dies kann allerdings eine Weile dauern).



- „Vollständiger Suchlauf“ ist in manchen Ländern oder Regionen möglicherweise nicht verfügbar.

Eine Liste der kompatiblen Kabelanbieter finden Sie auf der Support-Webseite: <http://support.sony-europe.com/TV/DVBC/>

Programme ordnen: Zum Verändern der Reihenfolge, in der analoge Sender im Fernsehgerät gespeichert sind.

1 Wählen Sie mit den Sender, den Sie an eine andere Position verschieben möchten, und drücken Sie dann .

2 Wählen Sie mit die neue Position für den Sender aus und drücken Sie anschließend .



- Sie können die Sender auch manuell abstimmen.

Verwenden Ihres BRAVIA-Fernsehgeräts

Fernsehempfang

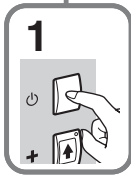
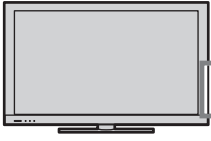

1 Schalten Sie das Fernsehgerät ein.

Drücken Sie  am Fernsehgerät, um es einzuschalten.

2 Wählen Sie einen Modus.



3 Wählen Sie einen Fernsehsender.

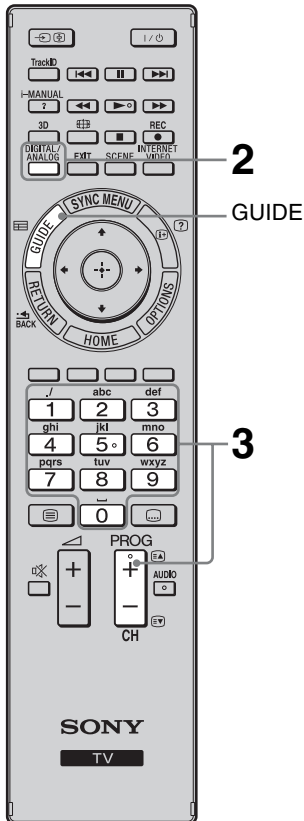

So verwenden Sie die digitale elektronische Programmzeitschrift

Drücken Sie im Digitalmodus **GUIDE**, um die Programmzeitschrift aufzurufen.



Wählen Sie über **0-9** einen Digitalkanal aus. Geben Sie für Kanalnummern ab 10 die nachfolgenden Stellen schnell ein.



- Die Zahlentaste **5** sowie die Tasten , **PROG +** und **AUDIO** auf der Fernbedienung sind mit Tastpunkten gekennzeichnet. Verwenden Sie die Tastpunkte beim Bedienen des Fernsehgeräts als Bezugspunkte.

Teile und Steuerelemente der Fernbedienung

Verwenden Sie die mitgelieferte Fernbedienung zur Bedienung des Fernsehgeräts. Die grundlegende Bedienung der Fernbedienung wird hier erläutert. Für weitere Informationen zu allen Fernbedienungsfunktionen drücken Sie **i-MANUAL** und lesen Sie in der integrierten Anleitung (i-Manual) nach (Seite 18).

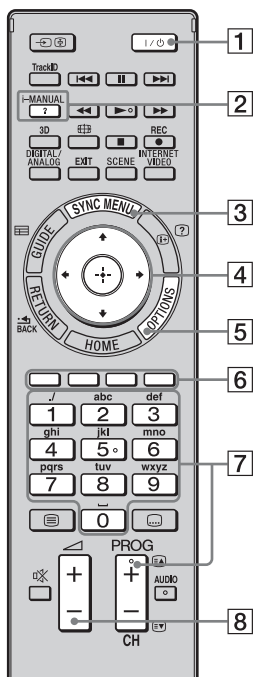

Für Modell KDL-55/46/40/37/
32EX72x

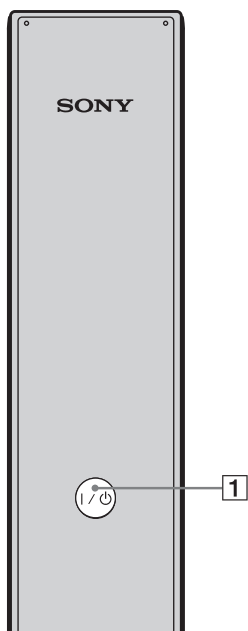

Rückseite der Fernbedienung

1 I/O

Drücken Sie diese Taste, um das Fernsehgerät aus dem Standby-Modus ein- und auszuschalten.

2 i-MANUAL

Zeigt die integrierte Anleitung (i-Manual) an.

3 SYNC MENU

Zeigt das Menü BRAVIA Sync an, um Geräte zu bedienen, die mit BRAVIA Sync kompatibel und an das Fernsehgerät angeschlossen sind.

4 $\uparrow/\downarrow/\leftarrow/\rightarrow/\oplus$

Bewegt den Cursor auf dem Bildschirm und bestätigt die Eingabe.

5 OPTIONS

Zeigt eine Liste praktischer Funktionen und Menüverknüpfungen an. Die Menüoptionen variieren basierend auf dem aktuellem Eingang und/oder dem Inhalt.

6 Farbige Tasten

Wenn die farbigen Tasten verfügbar sind, wird auf dem Bildschirm eine Bedienanleitung angezeigt.

7 PROG/CH +/-/Zifferntasten

Wählt im TV-Modus die Kanäle aus.

8 $\triangle +/-$

Passt die Lautstärke an.

Auswählen verschiedener Funktionen und Einstellungen (Home-Menü)

Sie können alle Funktionen über das Home-Menü auswählen.
Siehe (Seite 17) für eine Übersicht des Home-Menüs.

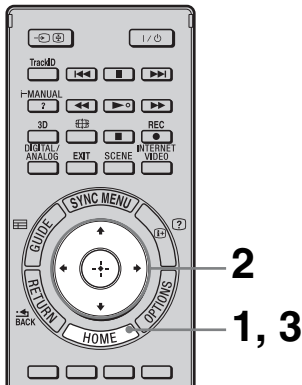

1 Drücken Sie HOME.



2 Drücken Sie $\uparrow/\downarrow/\leftarrow/\rightarrow/\oplus$, um Optionen auszuwählen.

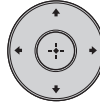

So wählen Sie Optionen im Home-Menü aus (z. B. Auswahl von „Einstellungen“)

① Drücken Sie \leftarrow/\rightarrow zur Auswahl von „Einstellungen“.

Der Inhalt von „Einstellungen“ wird auf der rechten Seite angezeigt.

② Drücken Sie \uparrow/\downarrow zur Auswahl von „Anzeige“.

③ Drücken Sie \oplus , um das Menü anzuzeigen.

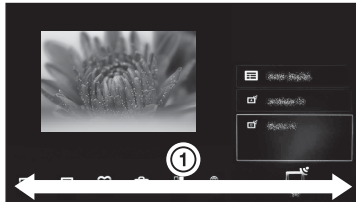

Drücken Sie nach den Anweisungen auf dem Bildschirm $\uparrow/\downarrow/\leftarrow/\rightarrow$, um Optionen auszuwählen, und bestätigen Sie die Auswahl mit \oplus .

3 Drücken Sie HOME, um das Menü zu verlassen.



Übersicht des Home-Menüs

Nachdem Sie **HOME** auf der Fernbedienung gedrückt haben, werden die folgenden Symbole als Kategorien angezeigt. Die verfügbaren Kategorien hängen vom Modell des Fernsehgeräts, von der Region, dem Land und den ausgestrahlten Inhalten ab.

	TV	Sie können eine Liste von Fernsehkanälen oder einen Programmführer auswählen.
	Medien	Sie können Foto-/Musik-/Videoinhalte über USB-Geräte oder das Heimnetzwerk wiedergeben lassen.
	Eingänge	Sie können Geräte auswählen, die an das Fernsehgerät angeschlossen sind.
	Favoriten/Verlauf	Bietet einen schnellen Zugriff auf häufig verwendete und kürzlich aufgerufene Optionen, wie z. B. Fernsehkanäle, externe Eingänge oder Ihre Mediendateien.
	Einstellungen	Enthält alle notwendigen Konfigurationen, um Ihre Fernseheinstellungen anzupassen.
	Widgets	Bietet Zugriff auf Widgets.
	Anwendungen	Sie können verschiedene Anwendungen, wie z. B. „Musiksuche“, „Internet-Browser“ usw., verwenden.
	Qriocity	Ermöglicht den Zugriff auf den Online-Dienst „Qriocity“.
	Internetinhalt	Sie können Internetinhaltsdienste nutzen.
	Empfehlungen	Zeigt anhand der Übersicht über die bislang wiedergegebenen Inhalte Empfehlungen zu Sendungen an, die Ihnen gefallen könnten.
	Aufnahmen	Ermöglicht Timer-gesteuerte Aufnahmen auf einem angeschlossenen USB-HDD-Gerät und die Auswahl von Aufnahmen für die Wiedergabe.

Anzeigen der Bedienungsanleitung (i-Manual)

Dieses BRAVIA-Fernsehgerät ist mit einer integrierten Bedienungsanleitung ausgestattet, die Sie am Bildschirm aufrufen können.

Wenn Sie weitere Informationen zu den Funktionen des Fernsehgeräts benötigen, rufen Sie mit einem Tastendruck das i-Manual auf.

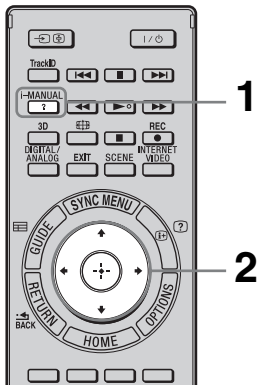

1 Drücken Sie i-MANUAL.



2 Drücken Sie $\uparrow/\downarrow/\leftarrow/\rightarrow/\oplus$, um Optionen auszuwählen.

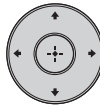

So wählen Sie Optionen im i-Manual

- 1 Drücken Sie \uparrow/\downarrow zur Auswahl einer Option. Der Inhalt der Option wird auf der rechten Seite als zweite Ebene angezeigt.
- 2 Drücken Sie \rightarrow , um zur zweiten Ebene zu wechseln.
- 3 Drücken Sie \uparrow/\downarrow zur Auswahl einer Option der zweiten Ebene. Auf der rechten Seite wird eine Übersicht der Option angezeigt. Wenn die dritte Ebene verfügbar ist, wiederholen Sie diesen Schritt, um die Übersicht der Option anzuzeigen.
- 4 Drücken Sie \rightarrow zur Auswahl einer Option. Der Inhalt wird angezeigt.

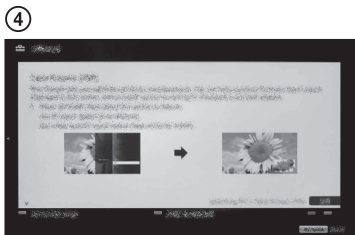
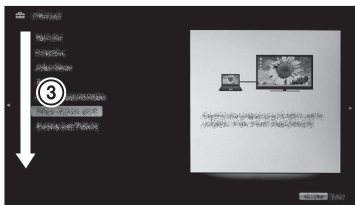
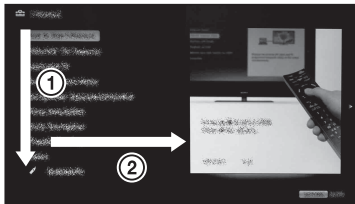

Beschreibung des i-Manual-Bildschirms

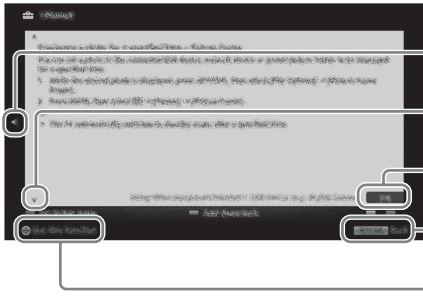

Drücken Sie \leftarrow , um zur vorherigen Seite zurückzukehren

Drücken Sie \rightarrow , um zur nächsten Seite zu wechseln

Seitennummer/Gesamtzahl Seiten

Drücken Sie **RETURN**, um zur vorherigen Seite zurückzukehren

Drücken Sie \oplus , um die Funktion aufzurufen

So verwenden Sie das Lesezeichen

Das i-Manual verfügt über eine Lesezeichenfunktion. Seiten können mit Lesezeichen in Form von farbigen Tasten versehen werden. Befolgen Sie dazu die Anweisungen im unteren Bereich des Bildschirms. Wenn Sie auf registrierte Lesezeichen zugreifen wollen, lassen Sie die Startseite des i-Manual anzeigen und wählen „Lesezeichen“.

So speichern Sie die zuletzt angezeigte Seite

i-Manual speichert die zuletzt angezeigte Seite. Drücken Sie im i-Manual-Bildschirm **i-MANUAL**, um zum Fernsehbildschirm zurückzukehren. Wenn Sie **i-MANUAL** erneut drücken, werden wieder die zuletzt angezeigten Informationen angezeigt. Um die Startseite des i-Manual aufzurufen, befolgen Sie die Schritte auf dem Bildschirm, um zur Hauptseite zurückzukehren, oder drücken Sie **HOME** und wählen Sie „i-Manual“ unter „Einstellungen“ im Home-Menü.

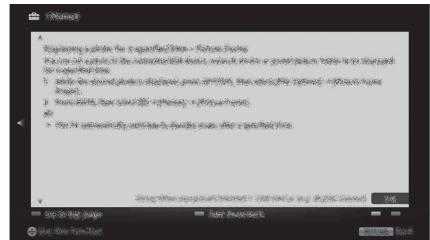

- Der Speicher für die zuletzt angezeigte Seite wird automatisch zurückgesetzt, wenn Sie das Fernsehgerät in den Standby-Modus schalten.

Netzwerkeinrichtung

Wenn Sie dieses Fernsehgerät mit dem Internet verbinden, können Sie zahlreiche Funktionen nutzen: Anzeige eines Fotos mit dem Standort auf der Karte, Wiedergabe von Internetvideos usw. Weitere Informationen zu diesen Funktionen finden Sie im i-Manual.



- Um eine Verbindung zum Internet herzustellen, müssen Sie einen Vertrag mit einem Internetdienstanbieter abschließen.

Vorbereiten eines Kabelnetzwerks

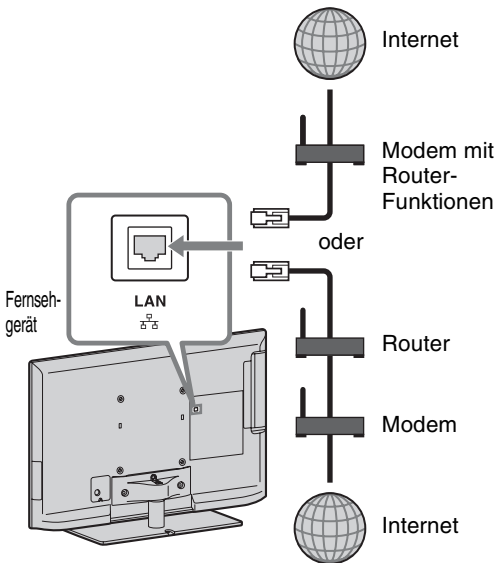

- Verwenden Sie für LAN-Verbindungen ein Kabel der Kategorie 7 (nicht mitgeliefert).

Vorbereiten eines WLAN

Durch WLAN Ready können Sie ganz einfach über den USB-WLAN-Adapter UWA-BR100 auf das Internet und Ihr Heimnetzwerk zugreifen (Stand Januar 2010). Indem Sie den USB-WLAN-Adapter an den USB-Anschluss Ihres Fernsehgeräts anschließen, können Sie ganz einfach ein drahtloses Netzwerk einrichten. Achten Sie darauf, einen WLAN-Router einzurichten, bevor Sie die WLAN-Funktion am Fernsehgerät einrichten.

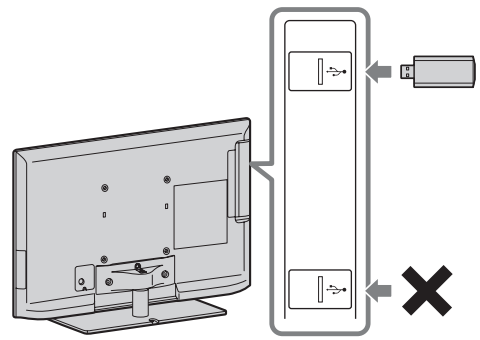

- Der USB-WLAN-Adapter ist, abhängig von Ihrem Fernsehgerätemodell, als optionales Zubehör erhältlich.

Einrichten der Internetverbindung

Über die Netzwerkfunktion können Sie eine Verbindung zwischen dem Fernsehgerät und dem Internet herstellen. Der Einrichtungsvorgang variiert abhängig vom Netzwerktyp und dem LAN-Router. Achten Sie darauf, einen LAN-Router einzurichten, bevor Sie die Internetverbindung einrichten. Überprüfen Sie Ihre WLAN-Umgebung anhand der folgenden Übersicht.

WLAN

Sicheres WLAN? NEIN
⇒ Typ 3

JA ↓

Verwenden Sie einen WLAN-Router, der mit dem Wi-Fi Protected Set-up (WPS) kompatibel ist? NEIN
⇒ Typ 2

JA ↓
Typ 1*

Kabel-LAN → Typ 4

* Typ 1 lässt sich einfacher einrichten, wenn Ihr Router über eine Taste zur automatischen Konfiguration verfügt, z. B. Air Station One-Touch Secure System (AOSS). Die meisten aktuellen Router verfügen über diese Funktion. Überprüfen Sie Ihren Router.

Typ 1: Befolgen Sie die Konfiguration für „Abgesichertes Netzwerk mit Wi-Fi Protected Set-up (WPS)“.



Typ 2: Befolgen Sie die Konfiguration für „Abgesichertes Netzwerk ohne Wi-Fi Protected Set-up (WPS)“.

Typ 3: Befolgen Sie die Konfiguration für „Unsicheres Netzwerk mit einem beliebigen WLAN-Router“.

Typ 4: Befolgen Sie die Konfiguration für „Konfiguration für Kabelnetzwerk“.

Typ 1: Abgesichertes Netzwerk mit Wi-Fi Protected Set-up (WPS)

Durch den WPS-Standard wird die Sicherheit eines kabellosen Heimnetzwerks so einfach wie das Drücken der WPS-Taste am WLAN-Router. Bevor Sie ein WLAN einrichten, überprüfen Sie die Position der WPS-Taste am Router und wie diese verwendet wird. Aus Sicherheitsgründen bietet „WPS (PIN)“ einen PIN-Code für Ihren Router an. Der PIN-Code wird jedes Mal erneuert, wenn Sie „WPS (PIN)“ auswählen.

- 1 Drücken Sie **HOME** und wählen Sie dann  > „Netzwerk“ > „Netzwerkeinstellung“.
- 2 Wählen Sie „Drahtlos-Einstellungen“.
- 3 Wählen Sie „WPS (Knopfdruck)“ als Methode mit Tastenbetätigung oder „WPS (PIN)“ als PIN-Methode.
 -  Die Tastenbezeichnung für WPS kann abhängig vom Router abweichen (z. B. Taste AOSS).
- 4 Befolgen Sie die Anweisungen auf dem Einrichtungsbildschirm.

Typ 2: Abgesichertes Netzwerk ohne Wi-Fi Protected Set-up (WPS)

Um ein WLAN einzurichten, sind die SSID (Name des kabellosen Netzwerks) und der Sicherheitsschlüssel (WEP- oder WPA-Schlüssel) notwendig. Wenn Ihnen diese nicht bekannt sind, schlagen Sie in der Anleitung Ihres Routers nach.

- 1 Drücken Sie **HOME** und wählen Sie dann  > „Netzwerk“ > „Netzwerkeinstellung“.
- 2 Wählen Sie „Drahtlos-Einstellungen“.
- 3 Wählen Sie „Suchlauf“, und wählen Sie dann das Netzwerk aus der Liste der gescannten kabellosen Netzwerke aus.
- 4 Befolgen Sie die Anweisungen auf dem Einrichtungsbildschirm.



- Wenn Sie WPS zur Einrichtung des Netzwerks verwenden, werden die Sicherheitseinstellungen des WLAN-Routers aktiviert und alle zuvor mit unsicherem Status mit dem WLAN verbundenen Geräte werden vom Netzwerk getrennt. Aktivieren Sie in diesem Fall die Sicherheitseinstellungen des getrennten Geräts und stellen Sie die Verbindung wieder her. Oder deaktivieren Sie die Sicherheitseinstellungen des WLAN-Routers und verbinden Sie das Gerät dann mit unsicherem Status mit dem Fernsehgerät.

Typ 3: Unsicheres Netzwerk mit einem beliebigen WLAN-Router

Um ein WLAN einzurichten, ist die SSID (Name des kabellosen Netzwerks) nötig.

- 1** Drücken Sie **HOME** und wählen Sie dann  > „Netzwerk“ > „Netzwerkeinstellung“.
- 2** Wählen Sie „Drahtlos-Einstellungen“.
- 3** Wählen Sie „Suchlauf“, und wählen Sie dann das Netzwerk aus der Liste der gescannten kabellosen Netzwerke aus.
- 4** Befolgen Sie die Anweisungen auf dem Einrichtungsbildschirm.



- Der Sicherheitsschlüssel (WEP- oder WPA-Schlüssel) ist nicht erforderlich, da Sie bei diesem Vorgang kein Sicherheitsverfahren auswählen müssen.

Typ 4: Konfiguration für Kabelnetzwerk

Geben Sie bei Bedarf die entsprechenden alphanumerischen Werte für Ihren Router ein. Die erforderlichen Optionen (z. B. IP-Adresse, Subnetzmaske, DHCP) können abhängig vom Internetdienstanbieter oder dem Router abweichen. Weitere Informationen finden Sie in der Anleitung, die Sie von Ihrem Internetdienstanbieter erhalten haben, oder in der Anleitung im Lieferumfang des Routers.

- 1** Drücken Sie **HOME** und wählen Sie dann  > „Netzwerk“ > „Netzwerkeinstellung“.

- 2** Wählen Sie „Kabel (LAN) Einstellungen“.
- 3** Wählen Sie „Autom.“, um die IP-Adresse und den Proxyserver automatisch einzustellen, oder „Anwender“, um sie manuell festzulegen.
- 4** Befolgen Sie die Anweisungen auf dem Einrichtungsbildschirm.

Anzeigen des Netzwerkstatus

Sie können Ihren Netzwerkstatus überprüfen.

- 1** Drücken Sie **HOME** und wählen Sie dann  > „Netzwerk“ > „Netzwerkeinstellung“.
- 2** Wählen Sie „Netzwerkstatus anzeigen“.

Wenn Sie keine Verbindung zum Internet herstellen können

Verwenden Sie die Diagnose, um mögliche Ursachen für Netzwerkverbindungsprobleme und die Einstellungen zu überprüfen.

- 1** Drücken Sie **HOME** und wählen Sie dann  > „Netzwerk“ > „Netzwerkeinstellung“.
- 2** Wählen Sie „Netzwerkstatus anzeigen“.
- 3** Wählen Sie „Netzwerkdiagnose“. Dieser Vorgang kann einige Minuten dauern. Sie können die Diagnose nicht abbrechen, nachdem Sie „Netzwerkdiagnose“ ausgewählt haben.

Anpassen der Server-Anzeigeeinstellungen

Sie können festlegen, dass Heimnetzwerkserver im Home-Menü angezeigt werden sollen. Bis zu 10 Server können automatisch im Home-Menü angezeigt werden.

- 1 Drücken Sie **HOME** und wählen Sie dann  > „Netzwerk“ > „Heimnetzwerk-Einstellungen“.
- 2 Wählen Sie „Server-Anzeigeeinstellungen“.
- 3 Wählen Sie die Server, die im Home-Menü angezeigt werden sollen, und passen Sie die Einstellungen an.

Wenn Sie keine Verbindung zum Heimnetzwerk herstellen können

Das Fernsehgerät erkennt, ob der Server richtig erkannt wurde, wenn Sie keine Verbindung zu Ihrem Heimnetzwerk herstellen können. Wenn die Diagnoseergebnisse einen Fehler anzeigen, überprüfen Sie die möglichen Ursachen, die Netzwerkverbindungen und die Einstellungen.

- 1 Drücken Sie **HOME** und wählen Sie dann  > „Netzwerk“ > „Heimnetzwerk-Einstellungen“.
- 2 Wählen Sie „Serverdiagnose“.
Die Serverdiagnose startet. Wenn die Serverdiagnose abgeschlossen ist, wird die Liste der Diagnoseergebnisse angezeigt.



Störungsbehebung

Wenn die Anzeige  (Standby) blinkt, zählen Sie die Anzahl der Blinkvorgänge (die Intervallzeit beträgt drei Sekunden).

Schalten Sie das Fernsehgerät mit  am Fernsehgerät aus, trennen Sie das Netzkabel vom Gerät und teilen Sie Ihrem Händler oder dem Sony-Kundendienst mit, wie die Anzeige blinkt (Anzahl der Blinkzeichen).















Wenn die Anzeige  (Standby) nicht blinkt, überprüfen Sie die Punkte der folgenden Tabellen.

Schlagen Sie auch unter „Störungsbehebung“ im i-Manual nach. Wenn sich das Problem mit den aufgeführten Maßnahmen nicht beheben lässt, lassen Sie das Fernsehgerät von qualifiziertem Kundendienstpersonal überprüfen.

Symptom	Erklärung/Abhilfe
Es wird kein Bild angezeigt (Bildschirm ist dunkel) und es ist kein Ton zu hören.	<ul style="list-style-type: none"> • Prüfen Sie die Antennen- oder Kabelverbindung. • Schließen Sie das Fernsehgerät an eine Netzsteckdose an und drücken Sie  am Fernsehgerät. • Wenn die Standby-Anzeige  rot leuchtet, drücken Sie I/.
Auf dem Bildschirm sind winzige schwarze und/oder helle Punkte zu sehen.	<ul style="list-style-type: none"> • Der Bildschirm setzt sich aus Pixeln (Bildpunkten) zusammen. Winzige schwarze Punkte und/oder helle Lichtpunkte (Pixel) auf dem Bildschirm stellen keine Fehlfunktion dar.
Einige Programme können nicht eingestellt werden.	<ul style="list-style-type: none"> • Prüfen Sie die Antenne bzw. die Satellitenschüssel.
Das Fernsehgerät schaltet sich automatisch aus (wechselt in den Standby-Betrieb).	<ul style="list-style-type: none"> • Überprüfen Sie, ob „Abschalttimer“ aktiviert ist, oder überprüfen Sie die Einstellung von „Dauer“ für „Einschalttimer“. • Überprüfen Sie, ob „TV-Standby nach Nichtbenutzung“ aktiviert ist. • Überprüfen Sie, ob „Anwesenheitssensor“ aktiviert ist. Wenn innerhalb einer voreingestellten Zeitspanne kein Zuschauer vor dem Fernsehgerät erkannt wird, schaltet sich das Bild automatisch aus, der Ton ist dagegen weiterhin zu hören. 30 Minuten nach dem Ausschalten des Bildes schaltet das Fernsehgerät außerdem automatisch in den Standby-Betrieb.
Die Fernbedienung funktioniert nicht.	<ul style="list-style-type: none"> • Tauschen Sie die Batterien aus. • Das Fernsehgerät befindet sich möglicherweise im SYNC-Modus. Drücken Sie SYNC MENU, wählen Sie „TV-Steuerung“ und dann „Home (Menü)“ oder „Optionen“, um das Fernsehgerät zu bedienen.
Sie haben das Passwort für „Kindersicherung“ vergessen.	<ul style="list-style-type: none"> • Geben Sie 9999 als PIN-Code ein. (Der PIN-Code 9999 wird immer akzeptiert.)
Das Gehäuse des Fernsehgeräts erwärmt sich.	<ul style="list-style-type: none"> • Wenn das Fernsehgerät lange Zeit verwendet wird, erwärmt sich das Gehäuse des Fernsehgeräts. Es fühlt sich möglicherweise heiß an, wenn Sie es mit der Hand berühren.

Technische Daten

TV-System	
Bildschirmssystem	LCD-Bildschirm (Flüssigkristallbildschirm)
Fernsehnorm	Analog: Je nach ausgewähltem Land/Gebiet: B/G/H, D/K, L, I, M Digital: DVB-T2 (nur Modell KDL-55EX723/46EX724/46EX723/46EX524/40EX724/40EX723/40EX524/40EX523/40CX523/32EX724/32EX723/32EX524/32EX523/32EX424/32CX523) DVB-T/DVB-C
Farb-/Videosystem	Analog: PAL, PAL60 (nur Videoeingang), SECAM, NTSC3.58, NTSC4.43 (nur Videoeingang) Digital: MPEG-2 MP@ML/HL, H.264/MPEG-4 AVC MP/HP@L4
Kanalbereich	Analog: VHF: E2–E12/UHF: E21–E69/CATV: S1–S20/HYPER: S21–S41 D/K: R1–R12, R21–R69/L: F2–F10, B–Q, F21–F69/I: UHF B21–B69/M: A2–A13, A14–A79 Digital: VHF/UHF
Tonausgänge	10 W + 10 W (KDL-55/46/40/37/32EX72x, KDL-46/40/32EX52x, KDL-46/40/32CX52x, KDL-32EX42x) 8 W + 8 W (KDL-26/24/22EX32x)

Eingangs-/Ausgangsbuchsen	
Antennenkabel	75 Ohm, externer Anschluss für VHF/UHF
 AV1	21-poliger Scart-Anschluss (CENELEC-Standard) mit Audio-/Videoeingang, RGB-Eingang und Audio-/Videoausgang für Fernsehsignale.
 AV2	Videoeingang (CINCH)
 COMPONENT IN	Unterstützte Formate: 1080p, 1080i, 720p, 576p, 576i, 480p, 480i Audioeingang (CINCH)
HDMI IN1, 2, 3, 4 (außer Modell KDL-26/24/22EX32x)	Video: 1080/24p/30p, 1080p, 1080i, 720/24p/30p, 720p, 576p, 576i, 480p, 480i Audio: zwei Kanäle, lineares PCM: 32, 44,1 und 48 kHz, 16, 20 und 24 Bit, Dolby Digital Analoger Audioeingang (Miniklinke) (nur HDMI IN4) PC-Eingang ARC (Audio Return Channel: Audiortückkanal) (nur HDMI IN1)
HDMI IN1, 2 (nur Modell KDL-26/24/22EX32x)	Video: 1080/24p/30p, 1080p, 1080i, 720/24p/30p, 720p, 576p, 576i, 480p, 480i Audio: zwei Kanäle, lineares PCM: 32, 44,1 und 48 kHz, 16, 20 und 24 Bit, Dolby Digital Analoger Audioeingang (Miniklinke) (nur HDMI IN2) PC-Eingang ARC (Audio Return Channel: Audiortückkanal) (nur HDMI IN1)
 DIGITAL AUDIO OUT (OPTICAL)	Optische Digitalbuchse (zwei Kanäle, lineares PCM, Dolby Digital)
 AUDIO OUT / 	Audioausgang (Cinchstecker) Kopfhörerbuchse
 PC IN	PC-Eingang (Mini-D-Sub, 15-polig)  PC-Audioeingang (Miniklinke)
 (nur Modell KDL-26/24/22EX32x)	USB-Anschluss (unterstützt HDD-Aufnahme)
 1, 2 (nur Modell KDL-46/40/32EX520, KDL-40/32EX523)	USB-Anschluss
 1,  2 (HDD REC) (außer Modell KDL-46/40/32EX520, KDL-40/32EX523, KDL-26/24/22EX32x)	USB-Anschluss, USB-HDD-Geräteanschluss (nur  2)
	CAM-Slot (Zugangskontrollmodul)
 LAN	10BASE-T/100BASE-TX-Anschluss (Je nach Betriebsumgebung des Netzwerks kann die Verbindungsgeschwindigkeit variieren. 10BASE-T/100BASE-TX-Kommunikationsrate und Kommunikationsqualität können für dieses Fernsehgerät nicht garantiert werden.)

Modellbezeichnung KDL-	55EX72x	46EX72x	46EX52x	46CX52x
Stromversorgung und Sonstiges				
Betriebsspannung	220 V – 240 V Wechselstrom, 50 Hz			
Energieeffizienzklasse	A	A	A	C
Bildschirmgröße (Diagonale)	Ca. 138,8 cm/55 Zoll	Ca. 116,8 cm/46 Zoll	Ca. 116,8 cm/46 Zoll	Ca. 116,8 cm/46 Zoll

Modellbezeichnung KDL-		55EX72x	46EX72x	46EX52x	46CX52x
Leistungs- aufnahme	im Modus „Wohnung“/ „Standard“	113 W	81,0 W	68,0 W	128 W
	im Modus „Geschäft“/ „Brillant“	177 W	133 W	114 W	204 W
Durchschnittlicher Energieverbrauch im Jahr* ¹		165 kWh	118 kWh	99 kWh	187 kWh
Stromverbrauch im Standby- Betrieb* ²		0,25 W (15 W im Software-/EPG- Aktualisierungsmodus)	0,25 W (15 W im Software-/EPG- Aktualisierungsmodus)	0,3 W (13 W im Software-/EPG- Aktualisierungsmodus)	0,25 W (16 W im Software-/EPG- Aktualisierungsmodus)
Anzeigeauflösung		1.920 Punkte (horizontal) × 1.080 Zeilen (vertikal)			
Abmessungen (ca.) (B × H × T)					
mit Tischständer		126,9 × 79,9 × 31,5 cm	107,8 × 69,0 × 26,0 cm	107,8 × 69,0 × 26,0 cm	112,2 × 71,2 × 27,5 cm
ohne Tischständer		126,9 × 76,9 × 4,1 cm	107,8 × 66,0 × 4,2 cm	107,8 × 66,0 × 4,2 cm	112,2 × 68,2 × 7,4 cm
Gewicht (ca.)					
mit Tischständer		25,4 kg	17,9 kg	17,8 kg	20,7 kg
ohne Tischständer		20,2 kg	14,3 kg	14,2 kg	17,1 kg
Mitgeliefertes Zubehör		Siehe „Überprüfen des Zubehörs“ (Seite 8).			
Sonderzubehör		Wandhalterung: SU-WL500 3-D-Brille: TDG-BR250/TDG-BR200/TDG-BR100/TDG-BR50 (KDL-55/46EX72x) USB-WLAN-Adapter			
Betriebstemperatur		0 °C – 40 °C			
Luftfeuchtigkeit beim Betrieb		10 % – 80 % relative Luftfeuchtigkeit (nicht kondensierend)			

Modellbezeichnung KDL-		40EX72x	40EX52x	40CX52x	37EX72x
Stromversorgung und Sonstiges					
Betriebsspannung		220 V – 240 V Wechselstrom, 50 Hz			
Energieeffizienzklasse		A	A	C	A
Bildschirmgröße (Diagonale)		Ca. 101,6 cm/40 Zoll	Ca. 101,6 cm/40 Zoll	Ca. 101,6 cm/40 Zoll	Ca. 94,0 cm/37 Zoll
Leistungs- aufnahme	im Modus „Wohnung“/ „Standard“	64,0 W	65,0 W	120 W	56,0 W
	im Modus „Geschäft“/ „Brillant“	121 W	113 W	181 W	105 W
Durchschnittlicher Energieverbrauch im Jahr* ¹		93 kWh	95 kWh	175 kWh	82 kWh
Stromverbrauch im Standby- Betrieb* ²		0,25 W (15 W im Software-/EPG- Aktualisierungsmodus)	0,3 W (13 W im Software-/EPG- Aktualisierungsmodus)	0,25 W (15 W im Software-/EPG- Aktualisierungsmodus)	0,25 W (17 W im Software-/EPG- Aktualisierungsmodus)
Anzeigeauflösung		1.920 Punkte (horizontal) × 1.080 Zeilen (vertikal)			
Abmessungen (ca.) (B × H × T)					
mit Tischständer		94,3 × 61,6 × 25,0 cm	94,3 × 61,6 × 25,0 cm	99,1 × 63,6 × 25,0 cm	87,8 × 57,9 × 25,0 cm
ohne Tischständer		94,3 × 58,6 × 4,2 cm	94,3 × 58,6 × 4,2 cm	99,1 × 60,6 × 7,1 cm	87,8 × 54,9 × 4,2 cm
Gewicht (ca.)					
mit Tischständer		14,4 kg	14,4 kg	16,3 kg	13,3 kg
ohne Tischständer		11,2 kg	11,2 kg	12,9 kg	10,1 kg
Mitgeliefertes Zubehör		Siehe „Überprüfen des Zubehörs“ (Seite 8).			
Sonderzubehör		Wandhalterung: SU-WL500 3-D-Brille: TDG-BR250/TDG-BR200/TDG-BR100/TDG-BR50 (KDL-40/37EX72x) USB-WLAN-Adapter			
Betriebstemperatur		0 °C – 40 °C			
Luftfeuchtigkeit beim Betrieb		10 % – 80 % relative Luftfeuchtigkeit (nicht kondensierend)			

Modellbezeichnung KDL-		32EX72x	32EX52x	32EX42x	32CX52x
Stromversorgung und Sonstiges					
Betriebsspannung		220 V – 240 V Wechselstrom, 50 Hz			
Energieeffizienzklasse		B	B	B	C
Bildschirmgröße (Diagonale)		Ca. 80,1 cm/32 Zoll	Ca. 80,1 cm/32 Zoll	Ca. 80,0 cm/32 Zoll	Ca. 80,1 cm/32 Zoll
Leistungsaufnahme	im Modus „Wohnung“/ „Standard“	59,0 W	56,0 W	56,0 W	73,0 W
	im Modus „Geschäft“/ „Brillant“	101 W	88 W	88 W	112 W
Durchschnittlicher Energieverbrauch im Jahr*1		86 kWh	82 kWh	82 kWh	107 kWh
Stromverbrauch im Standby-Betrieb*2		0,25 W (16 W im Software-/EPG-Aktualisierungsmodus)	0,3 W (17 W im Software-/EPG-Aktualisierungsmodus)	0,3 W (17 W im Software-/EPG-Aktualisierungsmodus)	0,25 W (15 W im Software-/EPG-Aktualisierungsmodus)
Anzeigauflösung		1.920 Punkte (horizontal) × 1.080 Zeilen (vertikal)		1.366 Punkte (horizontal) × 768 Zeilen (vertikal)	1.920 Punkte (horizontal) × 1.080 Zeilen (vertikal)
Abmessungen (ca.) (B × H × T)					
mit Tischständer		75,5 × 51,0 × 21,6 cm	75,5 × 51,0 × 21,6 cm	75,5 × 51,0 × 21,6 cm	79,9 × 53,2 × 23,0 cm
ohne Tischständer		75,5 × 48,0 × 4,2 cm	75,5 × 48,0 × 4,2 cm	75,5 × 48,0 × 4,2 cm	79,9 × 50,2 × 7,0 cm
Gewicht (ca.)					
mit Tischständer		10,4 kg	10,2 kg	10,2 kg	11,4 kg
ohne Tischständer		7,9 kg	7,7 kg	7,7 kg	8,7 kg
Mitgeliefertes Zubehör		Siehe „Überprüfen des Zubehörs“ (Seite 8).			
Sonderzubehör		Wandhalterung: SU-WL500 3-D-Brille: TDG-BR250/TDG-BR200/TDG-BR100/TDG-BR50 (KDL-32EX72x) USB-WLAN-Adapter			
Betriebstemperatur		0 °C – 40 °C			
Luftfeuchtigkeit beim Betrieb		10 % – 80 % relative Luftfeuchtigkeit (nicht kondensierend)			

Modellbezeichnung KDL-		26EX321	26EX320	24EX32x	22EX32x
Stromversorgung und Sonstiges					
Betriebsspannung		220 V – 240 V Wechselstrom, 50 Hz			
Energieeffizienzklasse		B	B	B	B
Bildschirmgröße (Diagonale)		Ca. 66,1 cm/26 Zoll	Ca. 66,1 cm/26 Zoll	Ca. 61,0 cm/24 Zoll	Ca. 54,8 cm/22 Zoll
Leistungsaufnahme	im Modus „Wohnung“/ „Standard“	38,0 W	38,0 W	35,0 W	32,0 W
	im Modus „Geschäft“/ „Brillant“	63 W	63 W	62 W	52 W
Durchschnittlicher Energieverbrauch im Jahr*1		55 kWh	55 kWh	51 kWh	47 kWh
Stromverbrauch im Standby-Betrieb*2		0,35 W (13 W im Software-/EPG-Aktualisierungsmodus)	0,35 W (13 W im Software-/EPG-Aktualisierungsmodus)	0,35 W (13 W im Software-/EPG-Aktualisierungsmodus)	0,35 W (13 W im Software-/EPG-Aktualisierungsmodus)
Anzeigauflösung		1.366 Punkte (horizontal) × 768 Zeilen (vertikal)		1.920 Punkte (horizontal) × 1.080 Zeilen (vertikal)	1.366 Punkte (horizontal) × 768 Zeilen (vertikal)
Abmessungen (ca.) (B × H × T)					
mit Tischständer		63,1 × 43,3 × 21,5 cm	63,1 × 42,1 × 18,2 cm	58,3 × 39,1 × 18,2 cm	52,9 × 36,2 × 17,2 cm
ohne Tischständer		63,1 × 40,6 × 4,2 cm	63,1 × 40,6 × 4,2 cm	58,3 × 37,6 × 4,2 cm	52,9 × 34,7 × 4,2 cm

Modellbezeichnung KDL-	26EX321	26EX320	24EX32x	22EX32x
Gewicht (ca.)				
mit Tischständer	8,4 kg	7,2 kg	6,2 kg	5,1 kg
ohne Tischständer	6,1 kg	6,1 kg	5,2 kg	4,1 kg
Mitgeliefertes Zubehör	Siehe „Überprüfen des Zubehörs“ (Seite 8).			
Sonderzubehör	Wandhalterung: SU-WL100 USB-WLAN-Adapter			
Betriebstemperatur	0 °C – 40 °C			
Luftfeuchtigkeit beim Betrieb	10 % – 80 % relative Luftfeuchtigkeit (nicht kondensierend)			

*¹ Der Energieverbrauch pro Jahr wurde basierend auf der Leistungsaufnahme des Fernsehgeräts bei einer Betriebsdauer von 4 Stunden täglich an 365 Tagen berechnet. Der tatsächliche Energieverbrauch hängt von der Verwendung des Fernsehgeräts ab.

*² Die angegebene Leistungsaufnahme im Standby-Betrieb wird erreicht, nachdem das Fernsehgerät die notwendigen internen Prozesse abgeschlossen hat.

Änderungen, die dem technischen Fortschritt dienen, bleiben vorbehalten.

Montieren des Zubehörs (Wandhalterung)

An die Kunden:

Wenn Sie die Wandhalterung SU-WL500 und SU-WL100 verwenden, bleibt zwischen der Wand und dem Fernsehgerät ein Abstand von 6 cm. Führen Sie die Kabel zum Fernsehgerät durch diese Lücke.

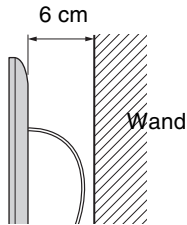

Zum Schutz des Produkts und aus Sicherheitsgründen empfiehlt Sony dringend, die Installation Ihres Fernsehgerätes von Sony-Händlern oder lizenzierten Monteuren durchführen zu lassen. Versuchen Sie nicht, die Montage selbst durchzuführen.

An Sony-Händler und Monteure:

Schenken Sie während der Installation sowie der regelmäßigen Wartung und Überprüfung dieses Produkts der Sicherheit Ihre volle Aufmerksamkeit.

Ihr Fernsehgerät kann mit der Wandhalterung SU-WL500 (Seite 30) oder SU-WL100 (Seite 30) (separat erhältlich) montiert werden.

- Lesen Sie bitte in der mit der Wandhalterung gelieferten Anleitung nach, um die Montage richtig auszuführen.
- Näheres dazu finden Sie unter „Abnehmen des Tischständers vom Fernsehgerät“ (Seite 9).

Für die Installation dieses Produkts ist ausreichende Sachkenntnis erforderlich, besonders da vorab ermittelt werden muss, ob die Wandfestigkeit für das Gewicht des Fernsehgerätes ausreichend ist. Überlassen Sie die Wandmontage dieses Produkts unbedingt Sony-Händlern oder lizenzierten Monteuren, und achten Sie angemessen auf die Sicherheit während der Installation. Sony übernimmt keine Haftung für etwaige Sachschäden oder Verletzungen, die durch falsche Handhabung oder unsachgemäße Installation verursacht werden.

Wenn Sie das Fernsehgerät an der Wand montieren wollen, entfernen Sie die Schrauben an der Rückseite des Fernsehgeräts. Welche und wie viele Schrauben vorhanden sind, hängt vom Modell des Fernsehgeräts ab. (Sie sind in die Bohrlöcher für die Wandmontage hineingeschraubt.) Bewahren Sie die entfernten Schrauben unbedingt an einem sicheren Ort außerhalb der Reichweite von Kindern auf.

► Für Modell KDL-55EX72x

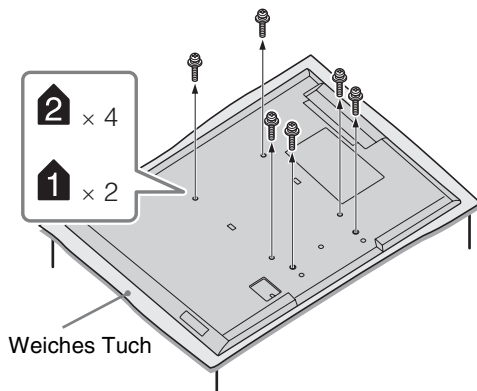

► Für Modell KDL-46/40/37/32EX72x,
KDL-46/40/32EX52x,
KDL-32EX42x

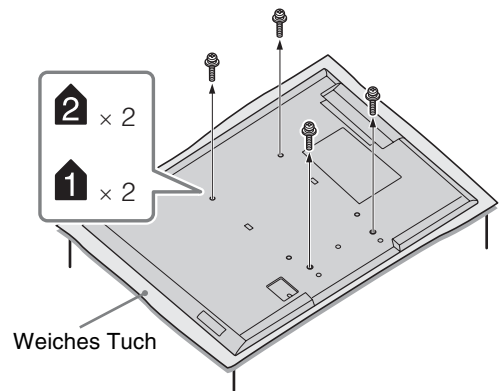

- Wenn Sie den Tischständer vom Fernsehgerät abnehmen, legen Sie das Gerät mit dem Bildschirm nach unten auf eine stabile Arbeitsfläche, die größer ist als das Fernsehgerät.
- Um Beschädigungen am LCD-Bildschirm zu vermeiden, legen Sie ein weiches Tuch auf die Arbeitsfläche.

SU-WL500, SU-WL100

Für Modell KDL-55/46/40/37/
32EX72x, KDL-46/40/32EX52x,
KDL-46/40/32CX52x,
KDL-32EX42x

SU-WL500

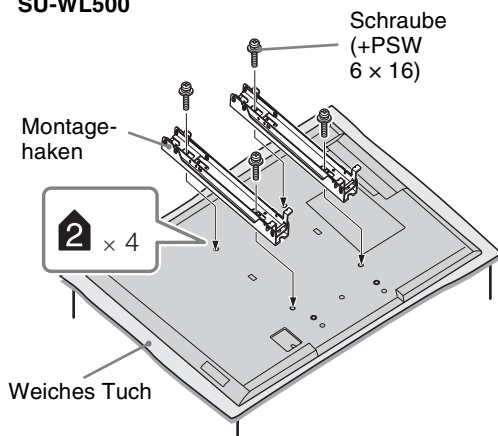

Für Modell KDL-26/24/22EX32x

SU-WL100

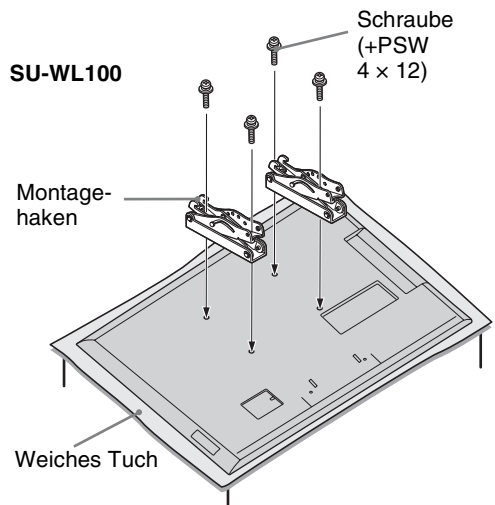

- Bringen Sie den Montagehaken mit den vier Schrauben an, die mit der Wandhalterung mitgeliefert werden.
- Wenn Sie den Tischständer wieder anbringen wollen, drehen Sie die zuvor abgenommenen Schrauben unbedingt wieder in die Originalbohrungen an der Rückseite des Fernsehgeräts.

Abbildung/Tabelle mit Schrauben- und Hakenpositionen

Modellbezeichnung KDL-	Schraubenposition	Hakenpositionen
	SU-WL500	SU-WL500
55EX72x	e, j	b
46EX72x/46EX52x	e, j	b
46CX52x	d, g	b
40EX72x/40EX52x	e, j	b
40CX52x	d, g	b
37EX72x	e, j	b
32EX72x/32EX52x/32EX42x/32CX52x	e, g	c
		SU-WL100
26EX32x	-	a
24EX32x	-	a
22EX32x	-	b

SU-WL500

Schraubenposition

Beim Anbringen des Montagehakens am Fernsehgerät.

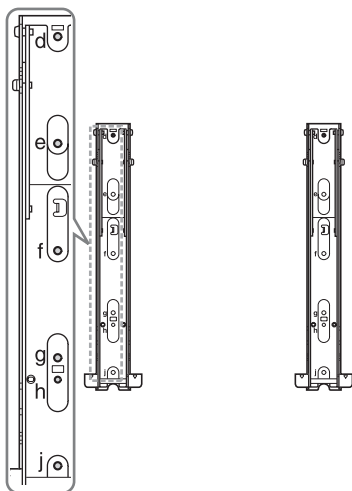

Hakenpositionen

Beim Anbringen des Fernsehgeräts an der Basishalterung.

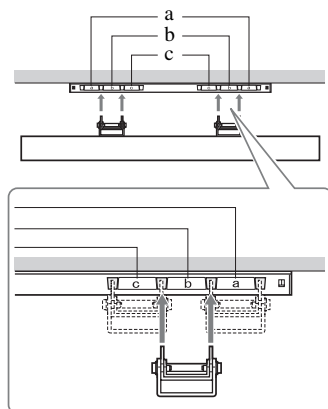

SU-WL100

Hakenpositionen

Beim Anbringen des Fernsehgeräts an der Basishalterung.



Tabelle der Fernsehgeräte-Installationsabmessungen

① SU-WL500



② SU-WL100

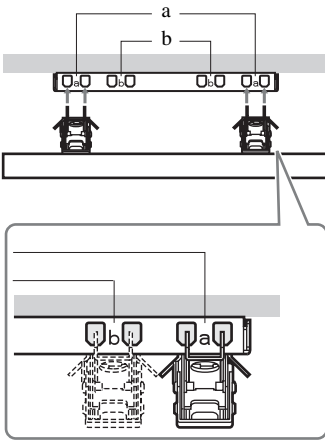
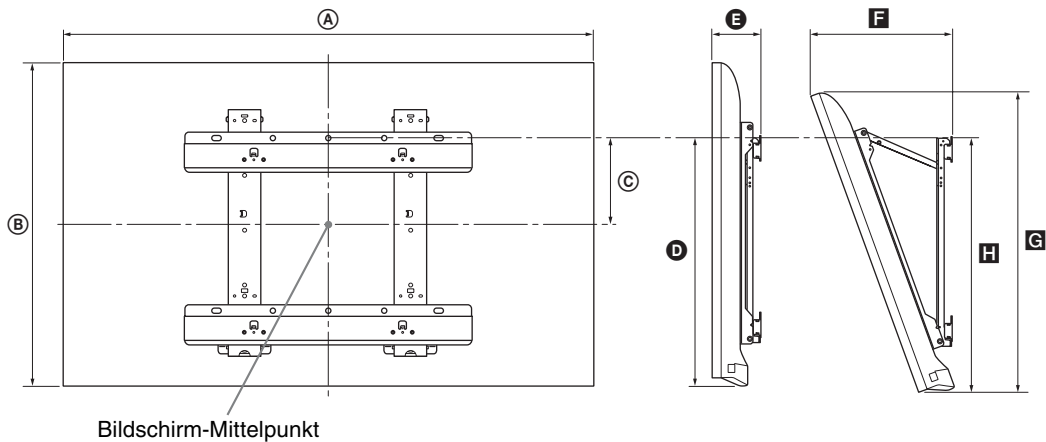
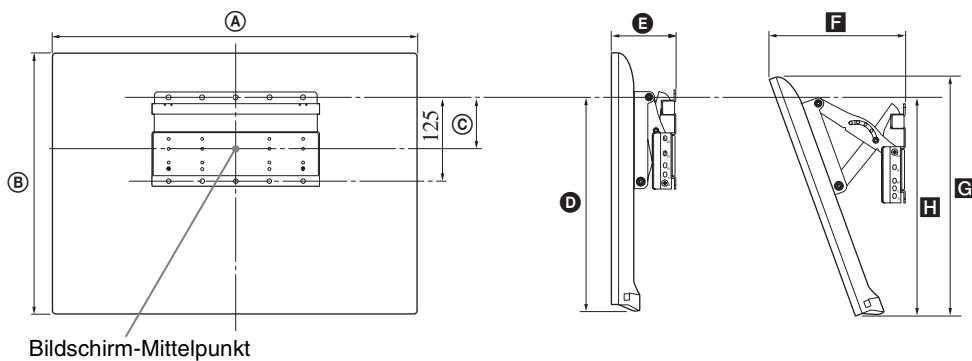

Einheit: cm

Modell- bezeichnung KDL-	Display- abmessungen		Bildschirm- mittlen- abmessung	Länge für jeden Montagewinkel				
				Winkel (0°)		Winkel (20°)		
	A	B	C	D	E	F	G	H
① SU-WL500								
55EX72x	126,9	76,9	6,5	46,5	9,0	32,2	71,8	47,2
46EX72x	107,8	66,0	12,0	46,5	9,1	28,6	61,6	47,2
46EX52x	107,8	66,0	12,0	46,5	9,1	28,6	61,5	47,2
46CX52x	112,2	68,2	8,4	43,2	13,4	34,5	64,2	45,5
40EX72x	94,3	58,6	15,7	46,5	9,1	26,1	54,6	47,2
40EX52x	94,3	58,6	15,7	46,5	9,1	26,0	54,5	47,2
40CX52x	99,1	60,6	12,2	43,2	13,1	31,9	57,0	45,5
37EX72x	87,8	54,9	17,5	46,5	9,1	24,8	51,1	47,2
32EX72x	75,5	48,0	16,1	41,6	9,1	24,1	44,6	42,7
32EX52x/ 32EX42x	75,5	48,0	16,1	41,6	9,1	24,1	44,6	42,6
32CX52x	79,9	50,2	17,2	43,2	13,0	27,9	47,3	45,4
② SU-WL100								
26EX32x	63,1	40,6	7,8	29,5	9,5	20,4	37,4	26,3
24EX32x	58,3	37,6	9,5	29,6	9,4	19,3	34,6	27,6
22EX32x	52,9	34,7	10,8	29,5	9,3	18,2	31,9	27,6

Die Zahlen in der Tabelle können je nach der Installation geringfügig abweichen.

WARNUNG

Die Wand, an der das Fernsehgerät montiert werden soll, muss in der Lage sein, mindestens das vierfache Gewicht des Fernsehgerätes zu tragen. Das Gewicht ist unter „Technische Daten“ (Seite 25-28) angegeben.

Zusatzinformationen

Sicherheitsinformationen

Installation/Einstellung

Installieren und benutzen Sie das Fernsehgerät unter Berücksichtigung der im Folgenden angegebenen Anweisungen, um alle Risiken wie Feuer, Stromschlag oder Beschädigungen und/oder Verletzungen zu vermeiden.

Installation

- Das Fernsehgerät sollte neben einer frei zugänglichen Netzsteckdose installiert werden.
- Stellen Sie das Fernsehgerät auf eine stabile, ebene Fläche.
- Wandeinbauten sollten nur von qualifiziertem Fachpersonal ausgeführt werden.
- Aus Sicherheitsgründen wird dringend empfohlen, ausschließlich Sony Zubehörteile zu verwenden, inklusive:
 - Wandmontagehalterung: SU-WL500 (außer Modell KDL-26/24/22EX32x)
 - SU-WL100 (KDL-26/24/22EX32x)
- Verwenden Sie zum Befestigen der Montagehaken am Fernsehgerät bitte die gemeinsam mit der Wandmontagehalterung gelieferten Schrauben. Die mitgelieferten Schrauben sind derart konzipiert, dass sie von der Befestigungsfläche des Montagehakens aus 8 mm bis 12 mm lang sind. Durchmesser und Länge der Schrauben variieren je nach Modell der Wandmontagehalterung. Durch die Verwendung anderer als der mitgelieferten Schrauben kann das Fernsehgerät beschädigt werden oder herunterfallen.

8 mm - 12 mm

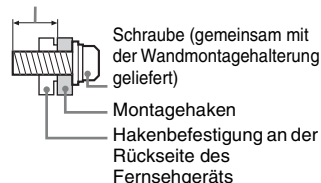

Transport

- Vor dem Transport des Fernsehgeräts ziehen Sie bitte alle Kabel aus dem Gerät.
- Zum Transport eines großen Fernsehgeräts sind zwei oder drei Personen nötig.
- Wenn Sie das Fernsehgerät von Hand transportieren, halten Sie es bitte wie in der Abbildung dargestellt. Üben Sie weder auf den LCD-Bildschirm noch auf den Bildschirmrahmen Druck aus.



KDL-26/24/22EX32x

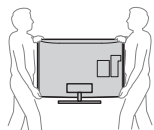

KDL-55/46/40/37/32EX72x,
KDL-46/40/32EX52x,
KDL-46/40/32CX52x,
KDL-32EX42x

- Setzen Sie das Fernsehgerät beim Transport weder Stößen noch starken Erschütterungen aus.
- Wenn Sie das Fernsehgerät für Reparaturen oder bei einem Umzug transportieren müssen, verpacken Sie es mithilfe der Originalverpackungsmaterialien im Originalkarton.

Luftzirkulation

- Decken Sie nie die Lüftungsöffnungen ab und stecken Sie nichts in das Gehäuse.
- Lassen Sie ausreichend Platz um das Fernsehgerät (siehe Abbildung).
- Es wird dringend empfohlen, die offizielle Sony Wandmontagehalterung zu verwenden, um eine ausreichende Luftzirkulation zu gewährleisten.

Installation an der Wand

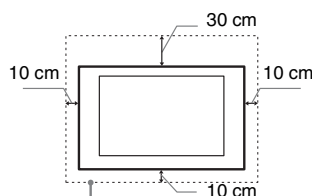

Lassen Sie mindestens so viel Platz um das Gerät.

Aufstellung auf dem Standfuß

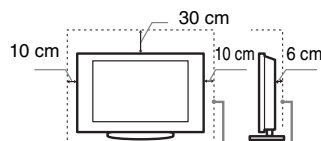

Lassen Sie mindestens so viel Platz um das Gerät.

- Um eine ausreichende Belüftung zu gewährleisten und Staub- oder Schmutzablagerungen zu vermeiden:
 - Stellen Sie das Fernsehgerät weder flach noch auf dem Kopf stehend, falsch herum oder seitwärts geneigt auf.
 - Stellen Sie das Fernsehgerät weder auf einem Regal, einem Teppich, einem Bett oder in einem Schrank auf.
 - Decken Sie das Fernsehgerät nicht mit Decken oder Vorhängen ab und legen Sie keine Gegenstände wie Zeitungen usw. darauf.
 - Installieren Sie das Fernsehgerät nicht wie auf der Abbildung gezeigt.

Die Luftzirkulation wird unterbunden.

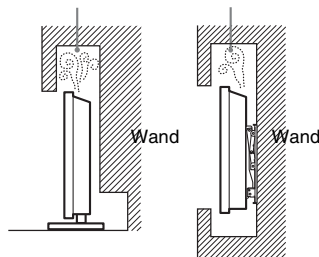

Netzkabel

Um alle Risiken wie Feuer, Elektroschock oder Beschädigungen und/oder Verletzungen auszuschließen, sollten Sie das Netzkabel und den Stecker wie hier angegeben handhaben:

- Verwenden Sie ausschließlich die von Sony und keinen anderen Anbietern gelieferte Netzkabel.
- Stecken Sie den Stecker ganz in die Netzsteckdose.
- Dieses Fernsehgerät ist ausschließlich für den Betrieb an 220-240 V Wechselstrom ausgelegt.
- Trennen Sie das Gerät zu Ihrer eigenen Sicherheit unbedingt vom Netzstrom, wenn Sie Kabel an dem Gerät anschließen, und stolpern Sie nicht über die Kabel.
- Trennen Sie das Netzkabel von der Netzsteckdose, bevor Sie das Fernsehgerät reparieren oder transportieren.
- Halten Sie das Netzkabel von Wärmequellen fern.
- Ziehen Sie den Netzstecker aus der Steckdose und reinigen Sie ihn regelmäßig. Wenn der Stecker verstaubt ist und sich Feuchtigkeit abgelagert, kann die Isolierung leiden und es besteht Feuergefahr.

Anmerkungen

- Verwenden Sie das mitgelieferte Netzkabel nicht mit anderen Geräten.
- Klemmen, biegen oder verdrehen Sie das Netzkabel nicht übermäßig. Die blanken Adern im Inneren des Kabels könnten freiliegen oder brechen.
- Nehmen Sie am Netzkabel keine Veränderungen vor.
- Stellen Sie keine schweren Gegenstände auf das Netzkabel.
- Ziehen Sie nicht am Kabel, selbst wenn Sie das Netzkabel aus der Steckdose herausziehen.
- Achten Sie darauf, nicht zu viele andere Geräte an dieselbe Netzsteckdose anzuschließen.
- Verwenden Sie eine Netzsteckdose, in der der Stecker fest sitzt.

Verbotene Nutzung

Installieren Sie das Fernsehgerät weder an Standorten, in Umgebungen noch in Situationen wie den hier aufgeführten, da dies zu Fehlfunktionen des Fernsehgeräts und Feuer, Elektroschock, Beschädigungen und/oder Verletzungen führen kann.

Standort:

- Im Freien (in direktem Sonnenlicht), am Meer, auf einem Schiff oder Boot, im Innern eines Fahrzeugs, in medizinischen Einrichtungen, an instabilen Standorten, in der Nähe von Wasser, Regen, Feuchtigkeit oder Rauch.
- Wenn das Fernsehgerät in der Umkleidekabine eines Schwimmbads oder Thermalbads aufgestellt wird, kann das Fernsehgerät durch Schwefeldämpfe usw. beschädigt werden.



- Für eine optimale Bildqualität schützen Sie den Bildschirm vor direkter Beleuchtung oder direktem Sonnenlicht.

- Bringen Sie das Fernsehgerät möglichst nicht von einem kalten in einen warmen Raum. Bei plötzlichen Temperaturschwankungen kann sich Feuchtigkeit niederschlagen. Dies kann die Bild- und/oder Farbqualität am Fernsehgerät beeinträchtigen. Lassen Sie die Feuchtigkeit in einem solchen Fall vor dem Einschalten des Fernsehgeräts vollständig verdunsten.

Umgebung:

- An heißen, feuchten oder übermäßig staubigen Orten, an denen Insekten in das Gerät eindringen können; an denen es mechanischen Erschütterungen ausgesetzt ist, neben brennbaren Objekten (Kerzen usw.). Das Fernsehgerät darf weder Tropfen oder Spritzern ausgesetzt werden. Es dürfen keine mit Flüssigkeit gefüllten Gegenstände, zum Beispiel Vasen, auf dem Fernsehgerät abgestellt werden.
- Stellen Sie das Fernsehgerät nicht an einen feuchten oder staubigen Ort oder in einen Raum mit fettigem Rauch oder Dampf (in der Nähe von Kochstellen oder Luftbefeuchtern). Andernfalls besteht Feuergefahr, die Gefahr eines elektrischen Schlags oder das Gerät kann sich verformen.



- Stellen Sie das Fernsehgerät nicht an Orten auf, an denen es extremen Temperaturen ausgesetzt ist, z. B. in direktem Sonnenlicht oder in der Nähe einer Heizung oder eines Warmluftauslasses. Andernfalls kann sich das Fernsehgerät überhitzen und das Gehäuse kann sich verformen und/oder es kommt zu Fehlfunktionen am Fernsehgerät.



Situation:

- Nicht mit nassen Händen, ohne Gehäuse oder mit anderem als vom Hersteller empfohlenen Zubehör benutzen. Trennen Sie das Fernsehgerät bei Gewitter von der Netzsteckdose und der Antenne.
- Stellen Sie das Fernsehgerät nicht so auf, dass es frei in den Raum hineinragt. Andernfalls besteht die Gefahr, dass eine Person oder ein Gegenstand dagegenstößt und es kann zu Verletzungen oder Sachschäden kommen.



Bruchstücke:

- Werfen Sie nichts gegen das Fernsehgerät. Das Glas des Bildschirms könnte durch den Aufprall zerbrechen und schwere Verletzungen verursachen.
- Falls die Oberfläche des Fernsehgeräts zerspringt, ziehen Sie zuerst das Netzkabel aus der Steckdose, bevor Sie das Gerät berühren. Andernfalls besteht die Gefahr eines elektrischen Schlages.

Wenn das Gerät nicht benutzt wird

- Zum Schutz der Umwelt und aus Sicherheitsgründen empfiehlt es sich, das Fernsehgerät vom Stromnetz zu trennen, wenn es mehrere Tage nicht benutzt wird.
- Da das Fernsehgerät auch in ausgeschaltetem Zustand mit dem Stromnetz verbunden ist, wenn es nur ausgeschaltet wurde, muss der Stecker aus der Netzsteckdose gezogen werden, um das Fernsehgerät vollkommen auszuschalten.
- Bei einigen Fernsehgeräten gibt es jedoch möglicherweise Funktionen, für die das Fernsehgerät in den Bereitschaftsmodus geschaltet sein muss.

Kinder

- Sorgen Sie dafür, dass Kinder nicht auf das Fernsehgerät klettern.
- Bewahren Sie kleine Zubehörteile außerhalb der Reichweite von Kindern auf, damit diese nicht irrtümlicherweise verschluckt werden.

Falls folgende Probleme auftreten...

Schalten Sie das Fernsehgerät sofort **aus** und ziehen Sie den Netzstecker aus der Steckdose, sobald eines der folgenden Probleme auftritt.

Wenden Sie sich an Ihren Händler oder das Sony Kundendienstzentrum, um es von qualifiziertem Fachpersonal überprüfen zu lassen.

Wenn:

- Das Netzkabel beschädigt ist.
- Der Stecker nicht fest in der Netzsteckdose sitzt.
- Das Fernsehgerät durch Fallen, Stoßen oder einen geworfenen Gegenstand beschädigt ist.
- Flüssigkeit oder Fremdkörper durch die Öffnungen in das Fernsehgerät gelangen.

Warnung

Um Feuergefahr zu vermeiden, halten Sie Kerzen und jegliche offenen Flammen jederzeit von diesem Gerät fern.



Introdução

Obrigado por escolher este produto Sony. Antes de utilizar o televisor, leia este manual com atenção e guarde-o para futuras consultas.

O fabricante deste produto é a Sony Corporation, 1-7-1 Konan Minato-ku Tokyo, 108-0075 Japão. O representante autorizado para Compatibilidade Electromagnética e segurança do produto é a Sony Deutschland GmbH, Hedelfinger Strasse 61, 70327 Stuttgart, Alemanha. Para qualquer assunto relacionado com serviço ou garantia por favor consulte a morada indicada nos documentos sobre serviço e garantias que se encontram junto ao produto.

Aviso para a função de televisor digital

- Todas as funções relativas à televisor digital (DVB) estarão disponíveis apenas para os países ou áreas em que são transmitidos sinais terrestres digitais DVB-T (MPEG-2 e H.264/MPEG-4 AVC) ou onde existe acesso a um serviço de cabo compatível com DVB-C (MPEG-2 e H.264/MPEG-4 AVC). Por favor, confirme com o seu agente local se pode receber um sinal DVB-T no seu local de residência ou pergunte ao seu fornecedor de cabo se o seu serviço de cabo DVB-C é adequado para operação integrada com este televisor.
- O fornecedor de cabo pode cobrar um preço adicional pelos seus serviços e pode que deva concordar com os seus termos e condições de negócio.
- Este televisor cumpre com as especificações DVB-T e DVB-C, mas a compatibilidade com futuras transmissões terrestres digitais DVB-T e por cabo digitais DVB-C não é garantida.
- Algumas funções de televisor digital podem não estar disponíveis em alguns países/áreas e o cabo DVB-C pode não funcionar correctamente com alguns fornecedores.

Para uma lista de fornecedores de cabo compatíveis, consulte o site web de suporte:

<http://support.sony-europe.com/TV/DVBC/>



- O “x” que aparece no nome do modelo corresponde a um dígito numérico relacionado com o design, a cor ou o sistema de televisor.
- As instruções sobre “Instalar o suporte para montagem na parede” são incluídas neste manual de instruções do televisor.
- As ilustrações utilizadas neste manual podem variar de acordo com o modelo do televisor.
- As ilustrações do telecomando utilizadas neste manual referem-se ao modelo RM-ED044, excepto indicação em contrário.

- Antes de utilizar o televisor, leia a secção “Informações de segurança” (página 34). Guarde este manual para futuras consultas.

Informação da marca registada

DVB é uma marca registada do Projecto DVB.

HDMI, o logótipo HDMI e High-Definition Multimedia Interface são marcas comerciais ou marcas comerciais registadas da HDMI Licensing LLC nos Estados Unidos e/ou noutros países.

DLNA®, o logótipo DLNA e DLNA CERTIFIED® são marcas comerciais, marcas de serviço ou marcas de certificação da Digital Living Network Alliance.

DivX® é uma tecnologia de compressão de ficheiros de vídeo, desenvolvida pela DivX, Inc.

DivX®, DivX Certified® e os logótipos associados são marcas registadas da DivX, Inc. e são utilizados sob licença.

SOBRE O VÍDEO DIVX: DivX® é um formato de vídeo digital criado pela DivX, Inc. Este é um dispositivo DivX Certified oficial que reproduz vídeo DivX. Visite www.divx.com para obter mais informações e ferramentas de software para converter os seus ficheiros para vídeo DivX.

SOBRE O DIVX VIDEO-ON-DEMAND: Este dispositivo DivX Certified® tem de ser registado de modo a poder reproduzir conteúdo DivX Video-on-Demand (VOD). Para gerar o código de registo, localize a secção DivX VOD no menu de configuração do dispositivo. Vá a vod.divx.com com este código para concluir o processo de registo e obter mais informações sobre o DivX VOD.

Fabricado sob licença da Dolby Laboratories. Dolby e o símbolo com duplo D são marcas registadas da Dolby Laboratories.

“BRAVIA” e BRAVIA são marcas da Sony Corporation.

TrackID é uma marca comercial ou marca comercial registada da Sony Ericsson Mobile Communications AB.

A tecnologia de reconhecimento de música e vídeo e os dados relacionados são fornecidos pela Gracenote®. Gracenote é a norma da indústria em tecnologia de reconhecimento de música e fornecimento de conteúdos relacionados. Para mais informações, visite www.gracenote.com. CD, DVD, Blu-ray Disc, e dados relacionados com música e vídeo da Gracenote, Inc., copyright © 2000-presente Gracenote. Software Gracenote, copyright © 2000-presente Gracenote. Uma ou mais patentes detidas pela Gracenote aplicam-se a este produto e serviço. Visite o website Gracenote para ver uma lista não exaustiva de patentes Gracenote aplicáveis. Gracenote, CDDB, MusicID, MediaVOCS, o logo e logótipo Gracenote e o logo “Powered by Gracenote” são marcas registadas ou

marcas comerciais da Gracenote nos Estados Unidos e/ou outros países.

Java e todas as marcas comerciais e logótipos baseados em Java são marcas comerciais ou marcas comerciais registadas da Oracle e/ou respectivas filiais. Outros nomes poderão ser marcas comerciais dos respectivos proprietários.

HDMI
HIGH-DEFINITION MULTIMEDIA INTERFACE

DOLBY
DIGITAL PLUS
PULSE

DLNA
CERTIFIED

DIVX

gracenote

Java
POWERED

**Para KDL-55/46/40/
32EX721, KDL-46/40/
32EX724, KDL-26EX321,
KDL-26/24/22EX320:**

Aviso para Sinal Sem Fios

1. Por este meio, a Sony declara que esta unidade se encontra em conformidade com os requisitos essenciais e outras provisões relevantes da Directiva 1999/5/CE.

Para obter a declaração de conformidade (DoC) para a Directiva R&TTE, acesse ao seguinte endereço URL.

<http://www.compliance.sony.de/>



2. Nota para os clientes: as seguintes informações apenas se aplicam a equipamento comercializado em países que aplicam as directivas da UE.

O sistema sem fios de televisor pode ser utilizado nos seguintes países:

Áustria, Bélgica, Bulgária, Chipre, República Checa, Dinamarca, Estónia, Finlândia, França, Alemanha, Grécia, Hungria, Islândia, Irlanda, Itália, Letónia, Liechtenstein, Lituânia, Luxemburgo, Malta, Holanda, Noruega, Polónia, Portugal, República Eslovaca, Roménia, Eslovénia, Espanha, Suécia, Suíça, Turquia e Reino Unido.

Este equipamento pode ser utilizado noutros países não europeus.

Sistema Sem Fios para TV - Informação sobre Regulamentações

Para os Clientes em Itália

- relativamente à utilização privada, de acordo com o Decreto-Lei de 1.8.2003, n.º 259 (“Código de Comunicações Electrónicas”). Em particular, o Artigo 104 indica quando é exigida a obtenção prévia de uma autorização geral e o Art. 105 indica quando é permitida a utilização livre;
- relativamente ao fornecimento ao público do acesso de RLAN a serviços e redes de telecomunicações (por ex., sistema sem fios para TV), de acordo com o Decreto Ministerial de 28.05.2003, conforme emendado, e pelo Art. 25 (autorização geral para serviços e redes de comunicações electrónicas) do Código de comunicações electrónicas.

Para os Clientes na Noruega

A utilização deste equipamento de rádio não é permitida na área geográfica situada dentro de um raio de 20 km em relação ao centro de Ny-Ålesund, Svalbard.

Para os Clientes em Chipre

O utilizador final tem de registar os dispositivos RLAN (ou WAS ou Wi-Fi) no Departamento de Comunicações Electrónicas (P.I. 365/2008 e P.I. 267/2007).

P.I. 365/2008 é o Decreto sobre Radiocomunicações (Categorias de Estações Sujetas a Autorização Geral e Registo) de 2008.

P.I. 267/2007 é a Autorização Geral para utilização de Radiofrequências por Redes de Área Local de Rádio e Sistemas de Acesso Sem Fios, incluindo Redes de Área Local de Rádio (WAS/RLAN).

Para Clientes em França

A funcionalidade WLAN (Wi-Fi) deste Televisor a Cores Digital LCD deve ser utilizada exclusivamente no interior de edifícios. Qualquer utilização da funcionalidade WLAN (Wi-Fi) deste Televisor a Cores Digital LCD fora de edifícios é proibida em território Francês. Certifique-se de que a funcionalidade WLAN (Wi-Fi) deste Televisor a Cores Digital LCD é desactivada antes de a utilizar fora de edifícios. (Decisão ART 2002-1009 conforme emendado pela Decisão ART 03-908, relativa a restrições de utilização de radiofrequências.)

Localização da etiqueta de identificação

As etiquetas com o N.º de Modelo, a Data de Fabrico (mês/ano) e a classificação de Alimentação (de acordo com as normas de segurança aplicáveis) encontram-se na parte traseira do televisor.

Precauções

Ver televisão

- Alguns utilizadores podem sentir algum desconforto (esforço visual, fadiga ou náuseas) aquando da visualização de imagens de vídeo 3D ou quando jogarem jogos estereoscópicos 3D. A Sony recomenda que todos os utilizadores façam pausas regulares quando visualizam imagens de vídeo 3D ou quando jogam jogos estereoscópicos 3D. A duração e a frequência das pausas necessárias irão variar de pessoa para pessoa. Deve decidir o que é melhor para si. Se sentir algum desconforto, deve parar de visualizar imagens de vídeo 3D ou de jogar jogos estereoscópicos 3D até deixar de sentir esse desconforto; consulte um médico se necessário. Deve também consultar (i) o manual de instruções de quaisquer outros dispositivos ou acessórios utilizados com este televisor e (ii) o nosso website (<http://www.sony-europe.com/myproduct>) para obter as informações mais recentes. A visão das crianças (especialmente crianças de idade inferior a seis anos) ainda se encontra em desenvolvimento. Consulte um médico (como, por exemplo, um pediatra ou um oftalmologista) antes de permitir que os seus filhos visualizem imagens de vídeo 3D ou joguem jogos estereoscópicos 3D. Os adultos devem vigiar as crianças para assegurar que estas seguem as recomendações indicadas acima.
- Não utilize, guarde ou deixe os Óculos 3D ou a pilha junto de chamas ou em locais com uma temperatura elevada, como, por exemplo, sob a luz solar directa ou num automóvel exposto ao sol.
- Quando utilizar a função 3D simulada, tenha em atenção que a imagem apresentada é diferente da original devido à conversão efectuada por este televisor.
- Veja televisão com uma luz ambiente adequada, pois uma luz fraca ou ver televisão durante um longo período de tempo prejudica a vista.
- Se utilizar auscultadores, não regule o volume para um nível demasiado alto, para evitar lesões auditivas.

Ecrã LCD

- Embora o ecrã LCD seja fabricado com uma tecnologia de alta precisão e 99,99% ou mais dos pixels sejam efectivos, podem aparecer sistematicamente pontos pretos ou pontos brilhantes de luz (vermelha, azul ou verde). Não se trata de uma avaria, mas sim de uma característica da estrutura do LCD.
- Não carregue nem risque o filtro frontal, nem coloque objectos em cima do televisor. Pode danificar o ecrã LCD ou a imagem ficar irregular.
- Se utilizar o televisor num local frio, as imagens podem ficar escuras ou com manchas. Não se trata de uma avaria. Este fenómeno desaparece logo que subir a temperatura.

- Se visualizar imagens fixas continuamente, pode produzir-se uma imagem fantasma. Essa imagem desaparece pouco depois.
- Durante a utilização do televisor, o ecrã e a caixa aquecem. Isso não é sinónimo de avaria.
- O ecrã LCD contém uma pequena quantidade de cristais líquidos. Alguns tubos fluorescentes utilizados neste televisor também contém mercúrio. Para se desfazer deles, cumpra as regulamentações e imposições locais.

Utilizar e limpar o ecrã/caixa do televisor

Desligue o cabo de alimentação que liga o televisor à tomada de corrente eléctrica antes de limpar.

Para evitar a degradação do material ou a degradação do revestimento do ecrã, respeite as seguintes precauções.

- Limpe o pó do ecrã/da caixa com cuidado com um pano de limpeza macio. Se não conseguir limpar bem o pó, humedecça ligeiramente um pano macio numa solução de detergente suave.
- Não pulverize água ou detergente directamente sobre o televisor. Pode pingar para a base do ecrã ou para partes exteriores, e causar uma avaria.
- Não utilize esfregões abrasivos, líquidos de limpeza alcalinos/ácidos, pós de limpeza ou solventes voláteis, como álcool, benzina, diluente ou insecticida. Se utilizar este tipo de materiais ou mantiver um contacto prolongado com materiais de borracha ou vinil danifica a superfície do ecrã e o material da caixa.
- É recomendado passar periodicamente o aspirador pelos orifícios de ventilação para assegurar uma ventilação adequada.
- Quando ajustar o ângulo do televisor, mova-o lentamente de forma a impedir que o televisor se desloque ou se separe da base.

Equipamento opcional

- Coloque os componentes opcionais ou qualquer equipamento que emita radiação electromagnética longe do televisor. Caso contrário, pode aparecer distorção da imagem e/ou som com ruído.
- Este equipamento foi testado e verificou-se que cumpre os limites estabelecidos pela Directiva EMC, utilizando um cabo de sinal de ligação com menos de 3 metros.

(Cuidados ao manusear o telecomando)

Notas

- Respeite a polaridade correcta quando colocar as pilhas.
- Não use tipos de pilhas diferentes, nem misture pilhas novas com pilhas usadas.
- Deite as pilhas fora respeitando as leis de protecção ambiental. Algumas regiões podem ter regulamentações acerca da eliminação de pilhas. Aconselhe-se junto das autoridades locais.
- Utilize o telecomando com cuidado. Não entorne líquidos sobre o telecomando nem o pise ou deixe cair.
- Não coloque o telecomando num local perto de uma fonte de calor, num local exposto à luz solar directa ou numa sala húmida.

Função Sem Fios da unidade

- Não utilize esta unidade na proximidade de equipamentos médicos (pacemakers, etc.), pois pode provocar um mau funcionamento desse equipamento.
- Embora esta unidade transmita/receba sinais codificados, esteja atento à possibilidade de interceptação não autorizada. Não nos responsabilizamos por problemas resultantes desse facto.

Eliminação do televisor



Tratamento de Equipamentos Eléctricos e Electrónicos no final da sua vida útil (Aplicável na

União Europeia e em países Europeus com sistemas de recolha selectiva de resíduos)

Este símbolo, colocado no produto ou na sua embalagem, indica que este não deve ser tratado como resíduo urbano indiferenciado. Deve sim ser colocado num ponto de recolha destinado a resíduos de equipamentos eléctricos e electrónicos. Assegurando-se que este produto é correctamente depositado, irá prevenir potenciais consequências negativas para o ambiente bem como para a saúde, que de outra forma poderiam ocorrer pelo mau manuseamento destes produtos. A reciclagem dos materiais contribuirá para a conservação dos recursos naturais. Para obter informação mais detalhada sobre a reciclagem deste produto, por favor contacte o município onde reside, os serviços de recolha de resíduos da sua área ou a loja onde adquiriu o produto.



Tratamento de pilhas no final da sua vida útil (Aplicável na União Europeia e em países

Europeus com sistemas de recolha selectiva de resíduos)

Este símbolo, colocado na pilha ou na sua embalagem, indica que estes produtos não devem ser tratados como resíduos urbanos indiferenciados. Em determinadas pilhas este símbolo pode ser usado em combinação com um símbolo químico. Os símbolos químicos para o mercúrio (Hg) ou chumbo (Pb) são adicionados se a pilha contiver mais de 0.0005% em mercúrio ou 0.004% em chumbo. Devem antes ser colocados num ponto de recolha destinado a resíduos de pilhas e acumuladores. Assegurando-se que estas pilhas são correctamente depositadas, irá prevenir potenciais consequências negativas para o ambiente bem como para a saúde, que de outra forma poderiam ocorrer pelo mau manuseamento destas pilhas. A reciclagem dos materiais contribuirá para a conservação dos recursos naturais. Se por motivos de segurança, desempenho ou protecção de dados, os produtos necessitarem de uma ligação permanente a uma pilha integrada, esta só deve ser substituída por profissionais qualificados. Acabado o período de vida útil do aparelho, coloque-o no ponto de recolha de produtos eléctricos/electrónicos de forma a garantir o tratamento adequado da bateria integrada. Para as restantes pilhas, por favor, consulte as instruções do equipamento sobre a remoção da mesma. Deposite a bateria num ponto de recolha destinado a resíduos de pilhas e baterias. Para informações mais detalhadas sobre a reciclagem deste produto, por favor contacte o município onde reside, os serviços de recolha de resíduos da sua área ou a loja onde adquiriu o produto.

Preparativos

Verificar os acessórios	8
Colocar as pilhas no telecomando	8
1: Colocar o suporte de fixação para mesas.....	9
2: Ajustar o ângulo de visualização do televisor	10
3: Ligar uma antena/Set Top Box/gravador (por exemplo, gravador de DVD)	11
4: Ligar dispositivos de áudio/vídeo	11
5: Impedir que o televisor se vire	12
6: Organizar o cabo de alimentação CA/Juntar os cabos	12
7: Executar a configuração inicial	13

Utilizar o seu televisor BRAVIA

Ver televisão	14
Seleccionar várias funções e definições (Menu Home)	16
Visualizar o Manual de Instruções (i-Manual)	18

Configuração de rede

Preparar uma rede com fios.....	20
Preparar uma LAN sem fios.....	20
Configurar a ligação de Internet.....	21
Se não for possível ligar à Internet	22
Ajustar as definições de visualização do servidor.....	23

Informações adicionais

Resolução de problemas	24
Características técnicas.....	25
Instalar os Acessórios (Suporte de Montagem na Parede)	29
Informações de segurança.....	34

Depois de configurar o seu televisor BRAVIA e aprender as operações básicas, utilizando este manual, consulte o manual incorporado (i-Manual) para obter mais informações sobre as funções do televisor.

Este televisor possui um manual incorporado (i-Manual).

Para aceder ao i-Manual, carregue em **i-MANUAL** no telecomando e selecione um item. Para mais informações, consulte a página 18 deste manual. O conteúdo do i-Manual pode variar de acordo com o modelo/região/área.

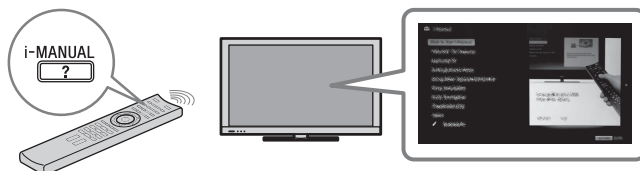

Conteúdo do i-Manual

Como utilizar o i-Manual

Características do televisor “BRAVIA”

- Função 3D
- Sensor de Presença
- “BRAVIA” Internet Video
- Widgets Internet
- LAN Sem Fios / Preparado para LAN Sem Fios
- “BRAVIA” Sync com “Controlo para HDMI”
- TrackID™/Procura música/Expl. de vídeo
- Gravação HDD USB

Ver televisão

- Função 3D
- Guia de Programas Electrónico Digital
- Favoritos
- Formato Ecrã
- Modo de imagem
- Texto
- Fotografias/Música/Vídeos
- Imagem dupla (PIP)
- Imagem dupla (P&P)
- NVOD/MF

Parâmetros/Menu Home

- Sobre o Menu Home
- Parâmetros
- Visualização
- Som
- Definições do Sistema
- i-Manual

- Instalação Digital
- Configuração Analógica
- Entradas
- Rede
- Suporte de produto

Utilizar outro equipamento/ Internet

- Videogravador/Leitor de DVD
- Sistema de Áudio
- Dispositivo USB (por ex., câmara digital)
- Fotograma de Imagem
- Equipamento HDMI
- Internet/LAN Sem Fios
- Rede doméstica
- PC

Descrição das peças

- Telecomando
- Controlos e indicadores do televisor
- Terminais

Resolução de problemas

Índice remissivo

✎ Marcadores

Verificar os acessórios

Telecomando (1)

Pilhas tamanho AAA (tipo R3) (2)

Suporte de fixação para mesas (1)*¹

Parafusos de fixação para o suporte de fixação para mesas (M5 x 16) (3)

(excepto para KDL-26/24/22EX32x)

Parafusos de fixação para o suporte de fixação para mesas (M4 x 12) (2)

(apenas KDL-26/24/22EX32x)

Parafusos de montagem para o suporte de fixação para mesas (M6 x 14) (4)

(apenas KDL-55/46EX72x, KDL-46EX52x, KDL-46CX52x)

Parafusos de montagem para o suporte de fixação para mesas (M6 x 14) (3)

(apenas KDL-40/37/32EX72x, KDL-40/32EX52x, KDL-40/32CX52x, KDL-32EX42x)

Parafusos de montagem para o suporte de fixação para mesas (M6 x 14) (2)

(apenas KDL-26EX321)

Parafusos de montagem para o suporte de fixação para mesas (M4 x 12) (2)

(apenas KDL-26/24/22EX320)

Parafuso hexagonal (1)

(excepto para KDL-26/24/22EX320)

Manual de Instruções (este manual) e outros documentos

*¹ Para a montagem do suporte de fixação para mesas, consulte o folheto do suporte de fixação para mesas fornecido.

Colocar as pilhas no telecomando

► Para KDL-55/46/40/37/32EX72x

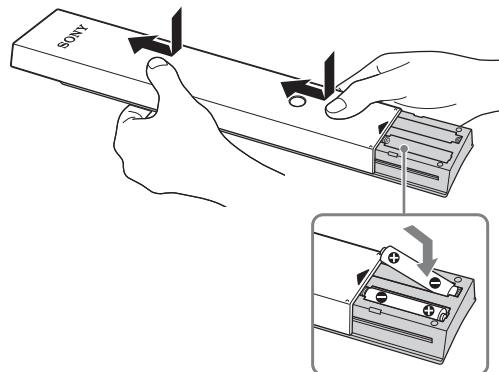

- 1 Retire a película de protecção.
- 2 Pressione a tampa e faça-a deslizar para cima.

► Para KDL-46/40/32EX52x, KDL-46/40/32CX52x, KDL-32EX42x, KDL-26/24/22EX32x

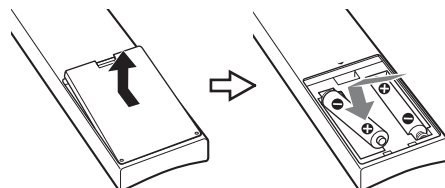

- 1 Retire a película de protecção.
- 2 Pressione e levante a tampa para a abrir.

1: Colocar o suporte de fixação para mesas

1 Consulte o folheto do suporte de fixação para mesas fornecido para informações sobre uma colocação correcta em alguns modelos de televisor.

2 Coloque o televisor no suporte de fixação para mesas.

► Para KDL-55/46/40/37/32EX72x, KDL-46/40/32EX52x, KDL-46/40/32CX52x, KDL-32EX42x

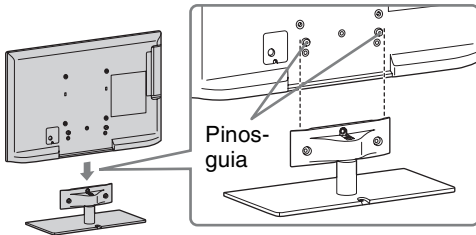

• Alinhe o televisor na parte superior e faça deslizar até que os pinos-guia deixem de estar visíveis.

► Para KDL-26/24/22EX320

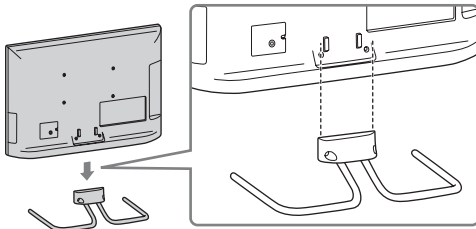

► Para KDL-26EX321

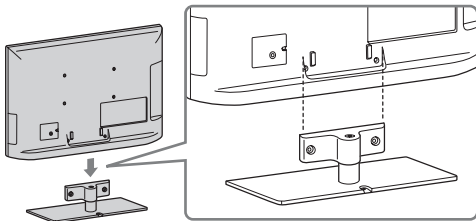

3 Fixe o televisor ao suporte de fixação para mesas de acordo com as marcas de setas ↑ que indicam os orifícios dos parafusos, utilizando os parafusos fornecidos.

► Para KDL-55/46/40/37/32EX72x, KDL-46/40/32EX52x, KDL-46/40/32CX52x, KDL-32EX42x

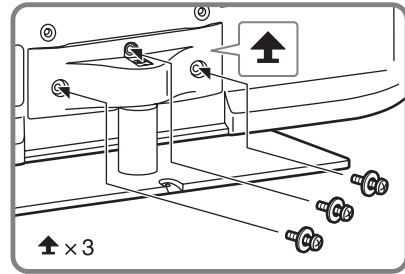

► Para KDL-26/24/22EX320

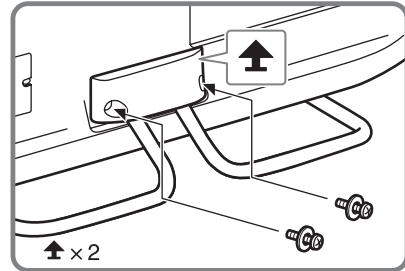

► Para KDL-26EX321

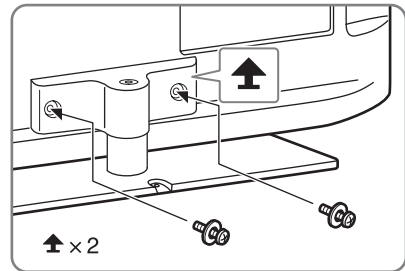

• Se utilizar uma chave eléctrica, ajuste o binário para aproximadamente 15 kgf·cm {1,5 N·m}.

Separar o suporte de fixação para mesas do televisor

Para separar o suporte de fixação para mesas do televisor, retire os parafusos ↑ fixados no passo 3.



- Não retire o suporte de fixação para mesas por nenhum motivo, excepto para instalar acessórios correspondentes no televisor.
- Ao remover o suporte de fixação para mesas do televisor, coloque a face do ecrã numa superfície de trabalho estável, maior do que o televisor.
- Para evitar danificar a superfície do ecrã LCD, certifique-se de que coloca um pano macio na superfície de trabalho.

- Certifique-se de que o televisor se encontra na posição vertical antes de o ligar. O televisor não deve estar ligado com o painel LCD virado para baixo para evitar uma imagem irregular.

- ▶ Para KDL-55/46/40/37/32EX72x, KDL-46/40/32EX52x, KDL-46/40/32CX52x, KDL-32EX42x

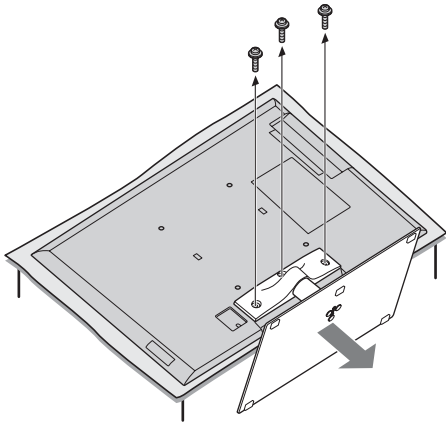

- ▶ Para KDL-26/24/22EX320

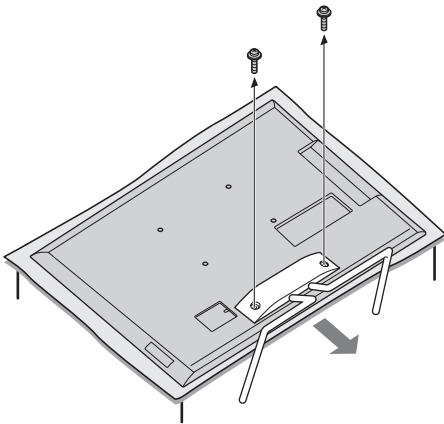

- ▶ Para KDL-26EX321

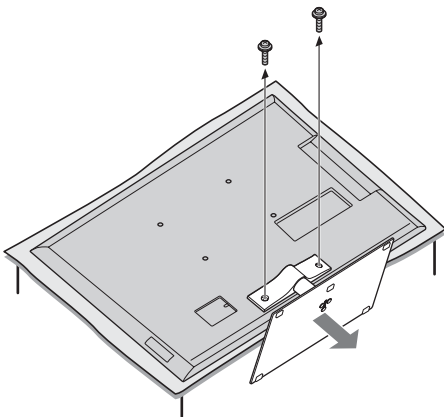

2: Ajustar o ângulo de visualização do televisor

Este televisor pode ser ajustado dentro dos ângulos indicados.

Ajuste do ângulo (rotação) (excepto para KDL-26/24/22EX320)



- Ao ajustar o ângulo, segure no suporte com uma mão para evitar que este escorregue ou que o televisor caia.

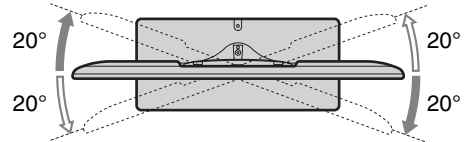

Ajuste do ângulo (inclinação) (excepto para KDL-46/40/32CX52x)



- Tenha cuidado para não trilhar os dedos entre o televisor e o suporte quando ajustar o ângulo.

- ▶ Para KDL-55/46/40/37/32EX72x, KDL-46/40/32EX52x, KDL-32EX42x, KDL-26EX321

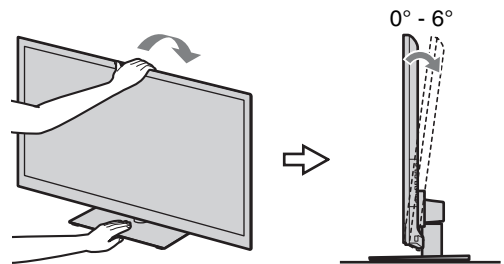

- ▶ Para KDL-26/24/22EX320

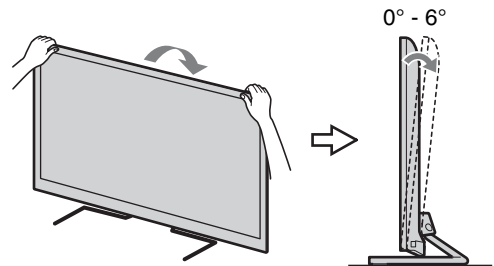



- Verifique se não existem objectos em frente ao televisor.

Sensor IR

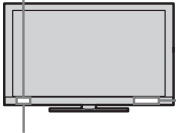

Transmissor de Sincronização 3D (apenas KDL-55/46/40/37/32EX72x)

Sensor de Presença (excepto para KDL-46/40/32EX520, KDL-40/32EX523)

- Não exponha o Sensor de Presença à luz solar directa ou a outra luz forte, uma vez que pode ocorrer uma avaria.

3: Ligar uma antena/Set Top Box/gravador (por exemplo, gravador de DVD)

Ligar uma Set Top Box/gravador (por exemplo, gravador de DVD) com Euroconector

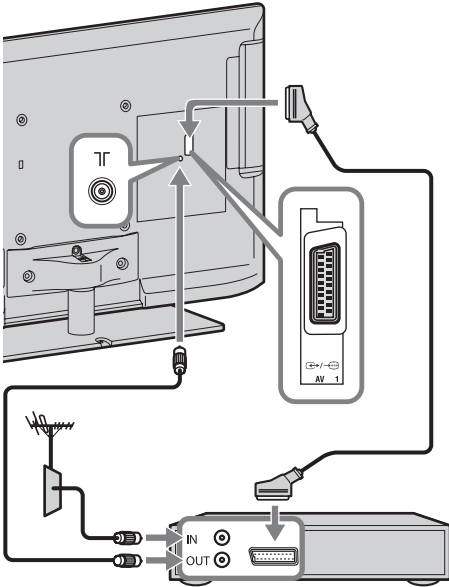

Set Top Box/gravador (por exemplo, gravador de DVD)



- É recomendado um Cabo SCART Universal do Tipo de Ângulo Recto para esta ligação.

Ligar uma Set Top Box/gravador (por exemplo, gravador de DVD) com HDMI

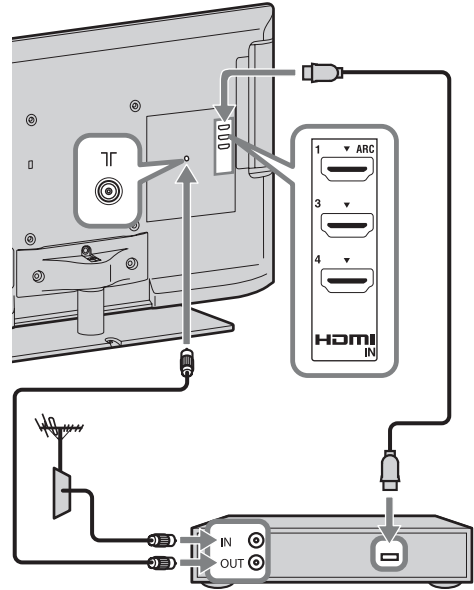

Set Top Box/gravador (por exemplo, gravador de DVD)

4: Ligar dispositivos de áudio/vídeo

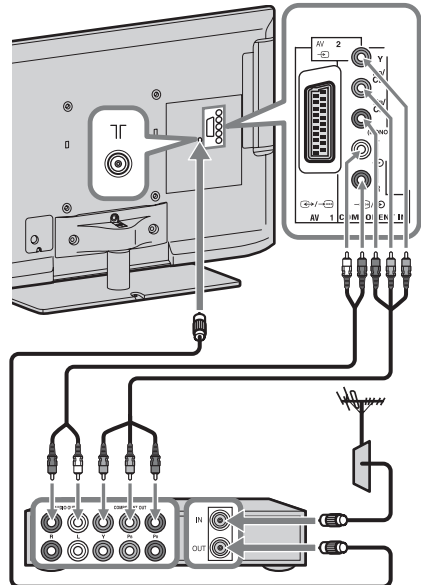

Dispositivo de áudio/vídeo

5: Impedir que o televisor se vire

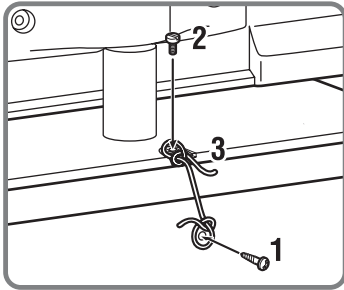
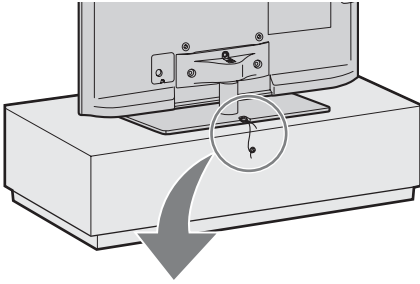

- 1** Coloque um parafuso para madeira (4 mm de diâmetro, não fornecido) no móvel do televisor.
- 2** Coloque um parafuso de montagem (M4 × 10, não fornecido) no orifício para parafuso do televisor.
- 3** Una o parafuso para madeira ao parafuso de montagem com uma corda forte (não fornecido).

6: Organizar o cabo de alimentação CA/Juntar os cabos

► KDL-46/40/32CX52x

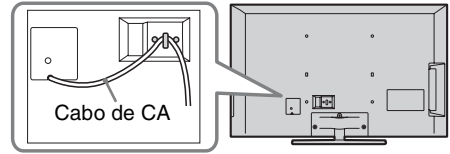

► Excepto para KDL-46/40/32CX52x



- Antes de unir os cabos, retire o suporte de cabos da tampa CA (consulte os passos 1 e 2). Reutilize o suporte de cabos (ver passo 3) para juntar os outros cabos (ver passo 4).
- Não junte o cabo de CA com os restantes cabos.

KDL-55/46/40/37/32EX72x, KDL-46/40/32EX52x, KDL-32EX42x, KDL-26EX321

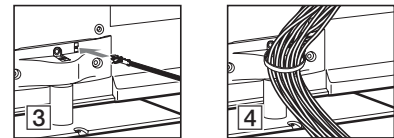
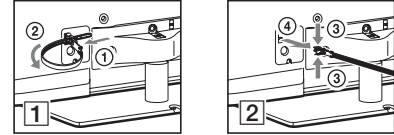

KDL-26/24/22EX320

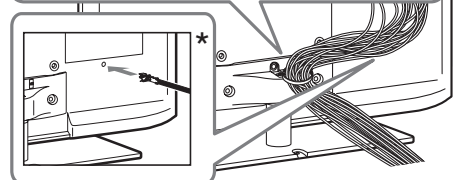
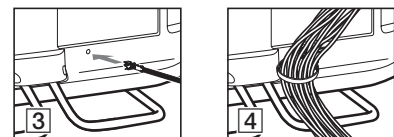
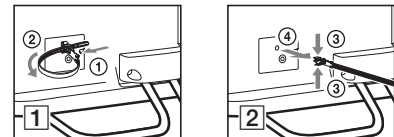

- * Se instalar na parede, fixe o suporte de cabos sob os terminais.

7: Executar a configuração inicial

Excepto para KDL-46/ KDL-46/40/32CX52x
40/32CX52x

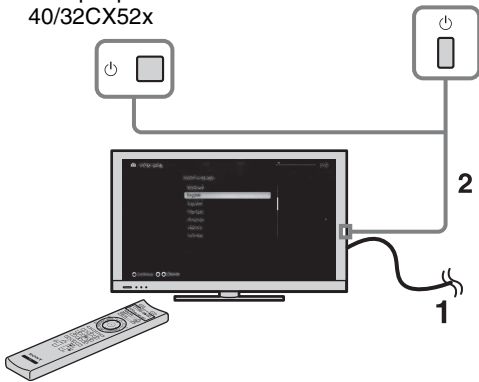

1 Ligue o televisor à tomada de CA.

2 Carregue em no televisor. O indicador **I** (alimentação) acende-se a verde.

Quando ligar o televisor pela primeira vez, o menu Idioma aparece no ecrã.

- Quando liga o televisor pela primeira vez, o televisor necessita de algum processamento interno para optimização até que possa executar a configuração inicial. Não haverá imagem nem som e o indicador do temporizador na parte frontal do televisor piscará a laranja durante cerca de 40 segundos. Não desligue o televisor durante este processo. Este processo foi concluído de fábrica em alguns televisores.

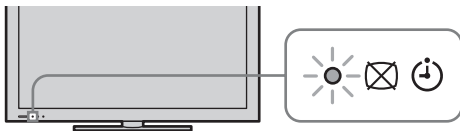

3

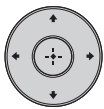

Siga as instruções no ecrã.

Sintonização Automática Digital:

Quando seleccionar “Cabo”, recomendamos que seleccione “Pesquisa Rápida” para uma sintonia rápida. Defina “Frequência” e “ID de Rede” de acordo com as informações fornecidas pelo seu fornecedor de cabo. Se não for encontrado nenhum canal com “Pesquisa Rápida”, experimente a “Pesquisa Completa” (embora possa demorar algum tempo).



- A “Pesquisa Completa” poderá não estar disponível de acordo com a região/país.

Para uma lista de fornecedores de cabo compatíveis, consulte o site web de suporte:

<http://support.sony-europe.com/TV/DVBC/>

Ordenar Programas: Altera a ordem dos canais analógicos memorizados no televisor.

1 Carregue em / para seleccionar o canal que pretende mover para uma nova posição e depois carregue em .

2 Carregue em / para seleccionar a nova posição para o canal e depois carregue em .



- Também pode sintonizar os canais manualmente.

Utilizar o seu televisor BRAVIA

Ver televisão

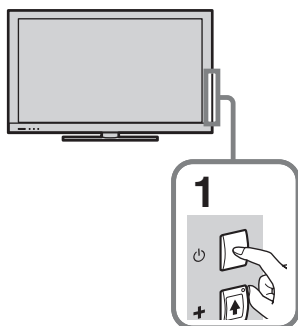

1 Ligue o televisor.

Carregue em  no televisor para ligar o televisor.

2 Seleccione um modo.



3 Seleccione um canal de televisão.

PROG



CH

Utilizar o Guia de Programas Electrónico Digital

Carregue em **GUIDE** no modo digital para visualizar o guia de programas.



Utilize com **0-9** para seleccionar um canal digital.

Para os números de canal 10 e superiores, carregue rapidamente no dígito seguinte.

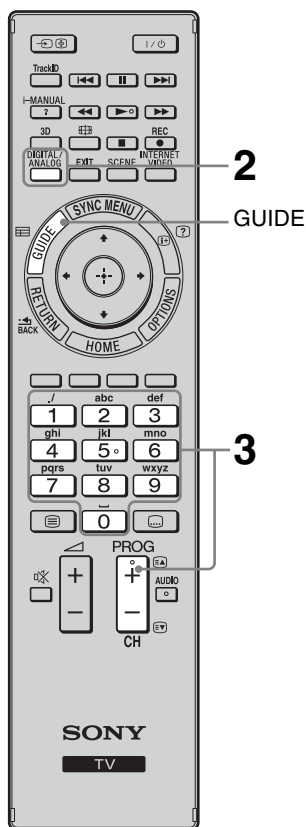

- Os botões número **5**, **PROG +** e **AUDIO** no telecomando têm pontos tácteis. Utilize os pontos tácteis como referência ao utilizar o televisor.

Peças e controlos do telecomando

Utilize o telecomando fornecido para controlar o televisor. As operações básicas do telecomando são aqui explicadas. Para mais informações sobre todas as funções do telecomando, carregue em **i-MANUAL** e consulte o manual incorporado (i-Manual) (página 18).

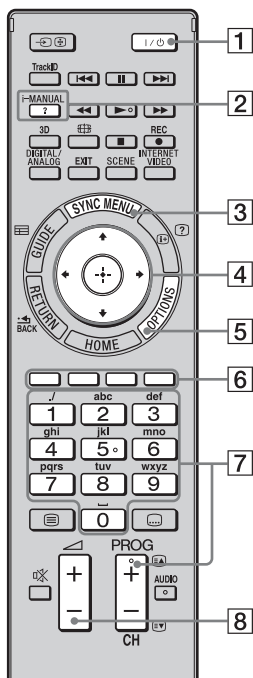

Para KDL-55/46/40/37/32EX72x

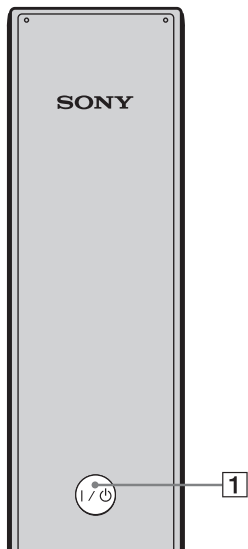

Parte traseira do telecomando

- 1 I/O**
Carregue para ligar e desligar o televisor a partir do modo de espera.
- 2 i-MANUAL**
Apresenta o manual incorporado (i-Manual).
- 3 SYNC MENU**
Apresenta o Menu BRAVIA Sync para utilizar o equipamento compatível com BRAVIA Sync que se encontra ligado ao televisor.
- 4** **+**
Desloca o cursor no ecrã e confirma o item.
- 5 OPTIONS**
Apresenta uma lista de atalhos de menu e funções úteis. Os itens de menu podem variar dependendo da entrada e/ou conteúdo actual.
- 6 Botões coloridos**
Quando os botões coloridos estão disponíveis, é apresentado um guia de utilização no ecrã.
- 7 PROG/CH +/-/Botões numéricos**
Seleccionam canais no modo TV.
- 8** **+/-**
Ajusta o volume.

Seleccionar várias funções e definições (Menu Home)

Pode seleccionar todas as funções a partir do menu Home.
Para o mapa do menu Home, consulte a página 17.

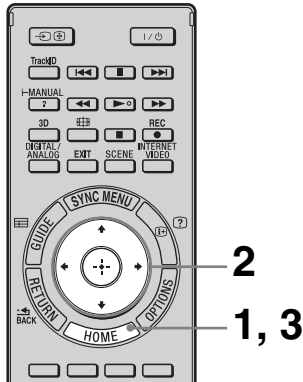

1 Carregue em HOME.



2 Carregue em $\uparrow/\downarrow/\leftarrow/\rightarrow/\oplus$ para seleccionar os itens.

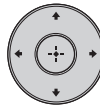

Para seleccionar os itens do menu Home (por exemplo, seleccionar “Parâmetros”)

① Carregue em \leftarrow/\rightarrow para seleccionar “Parâmetros”.

O conteúdo de “Parâmetros” é apresentado à direita.

② Carregue em \uparrow/\downarrow para seleccionar “Visualização”.

③ Carregue em \oplus para iniciar o menu.





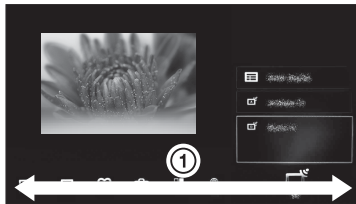





De acordo com as instruções do ecrã, carregue em $\uparrow/\downarrow/\leftarrow/\rightarrow$ para seleccionar os itens e carregue em \oplus para confirmar.

3 Carregue em HOME para sair.



Mapa do menu Home

Depois de carregar em **HOME** no telecomando, os seguintes ícones são apresentados como categorias. A disponibilidade das categorias depende do modelo de televisor, da região, do país e das condições de emissão.

	TV	Pode seleccionar uma lista de canais de televisão ou um guia de programas.
	Média	Pode desfrutar de conteúdos de vídeo/música/fotografia através de dispositivos USB ou da rede doméstica.
	Entradas	Pode seleccionar equipamento ligado ao televisor.
	Favoritos/Histórico	Proporciona acesso rápido aos itens mais utilizados e recentemente visualizados, como canais de televisão, entradas externas ou ficheiros multimédia.
	Parâmetros	Contém todas as configurações necessárias para personalizar as definições do televisor.
	Widgets	Permite o acesso aos Widgets.
	Aplicações	Pode desfrutar de várias aplicações, como “Procura de música”, “Browser de Internet”, etc.
	Qriocity	Permite o acesso ao serviço online “Qriocity”.
	Conteúdo da Internet	Pode desfrutar de serviços de conteúdos de Internet.
	Recomendações	Apresenta recomendações para programas de que possa gostar, com base no seu histórico de visualização.
	Gravações	Pode desfrutar de gravações programadas para um dispositivo HDD USB ligado e de uma selecção de conteúdos gravados para reprodução.

Visualizar o Manual de Instruções (i-Manual)

As instruções de funcionamento estão integradas no seu televisor BRAVIA e podem ser visualizadas no ecrã.

Para saber mais sobre as funções do televisor, aceda ao i-Manual através de um simples toque num botão.

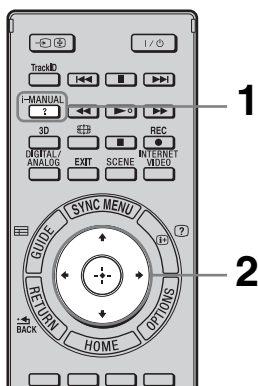

1 Carregue em i-MANUAL.

i-MANUAL



2 Carregue em ↕/↔/↶/↷/⊕ para seleccionar os itens.

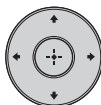

Para seleccionar os itens do i-Manual

① Carregue em ↕/↔ para seleccionar um item. O conteúdo do item é apresentado à direita, como segundo nível.

② Carregue em ↔ para passar ao segundo nível.

③ Carregue em ↕/↔ para seleccionar um item do segundo nível.

É apresentado um resumo do item à direita. Se o terceiro nível estiver disponível, repita este passo para apresentar o resumo do item.

④ Carregue em ↔ para seleccionar um item. O conteúdo é apresentado.

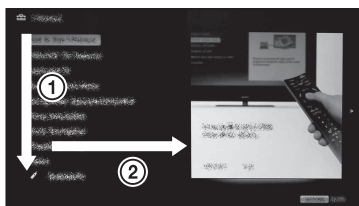

Descrição do ecrã do i-Manual

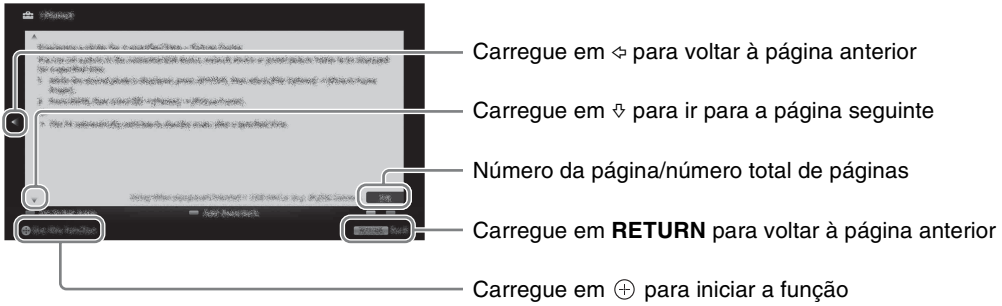

Utilizar o marcador

O i-Manual possui uma função de marcador. As páginas podem ser marcadas com os botões coloridos, de acordo com as instruções na parte inferior do ecrã. Para aceder aos seus marcadores registados, consulte a página de topo do i-Manual e seleccione “Marcadores”.

Memorizar a última página visualizada

O i-Manual memoriza a última página visualizada. No ecrã do i-Manual, carregue em **i-MANUAL** para voltar ao ecrã do televisor. Se carregar novamente em **i-MANUAL**, é apresentada a última informação visualizada. Para visualizar a partir da página superior do i-Manual, volte à página superior de acordo com as instruções no ecrã, ou carregue em **HOME** e seleccione “i-Manual” em “Parâmetros” no menu Home.

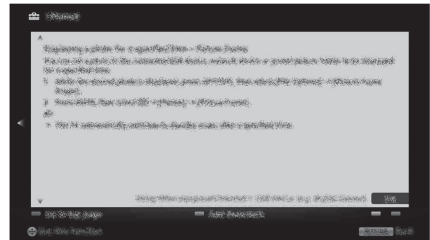

- A memória da última página é automaticamente reposta quando muda o televisor para modo de espera.

Configuração de rede

Quando ligar este televisor à Internet, poderá desfrutar de várias funções: visualizar uma fotografia que mostra a respectiva localização no mapa, desfrutar de vídeo Internet, etc. Para mais informações sobre as funções, consulte o i-Manual.



- Terá de contratar um fornecedor de serviços de Internet para efectuar a ligação à Internet.

Preparar uma rede com fios

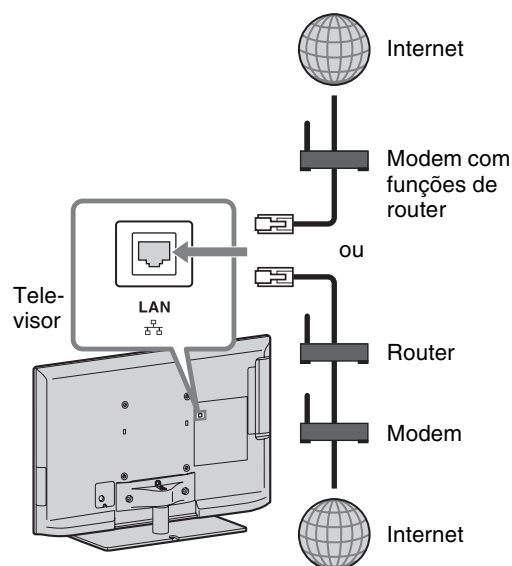

- Para ligações LAN, utilize um cabo de Categoria 7 (não fornecido).

Preparar uma LAN sem fios

A capacidade para LAN sem fios permite-lhe aceder facilmente à Internet e à sua rede doméstica, utilizando o Adaptador LAN sem fios USB UWA-BR100 (a partir de Janeiro de 2010). Introduzindo o Adaptador LAN sem fios USB na porta USB do televisor, pode criar facilmente uma rede sem fios. Antes de configurar a função de LAN sem fios do televisor, instale um router LAN sem fios.

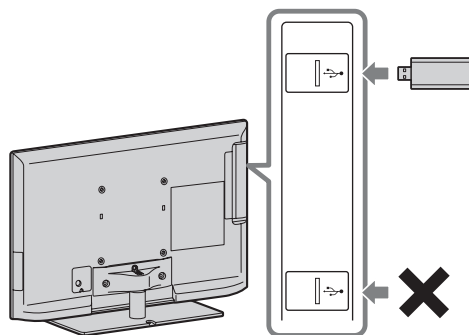

- O Adaptador LAN sem fios USB está disponível como acessório opcional, dependendo do modelo do seu televisor.

Configurar a ligação de Internet

Utilizando a funcionalidade de rede, pode ligar o televisor à Internet. O procedimento de configuração varia de acordo com o tipo de rede e router LAN. Antes de configurar a ligação de Internet, instale um router LAN. Verifique o seu ambiente LAN sem fios, utilizando a tabela seguinte.

LAN Sem Fios

LAN sem fios segura?	NÃO ⇒ Tipo 3
SIM ↓	
Utiliza um router LAN sem fios compatível com Wi-Fi Protected Set-up (WPS)?	NÃO ⇒ Tipo 2
SIM ↓ Tipo 1*	

LAN com fios → Tipo 4

* É mais fácil configurar o tipo 1 se o seu router possuir um botão de configuração automática, por exemplo, Air Station One-Touch Secure System (AOSS). A maioria dos routers mais recentes possui esta função. Verifique o seu router.

Tipo 1: Siga a configuração para “Rede segura com Wi-Fi Protected Set-up (WPS)”.

Tipo 2: Siga a configuração para “Rede segura sem Wi-Fi Protected Set-up (WPS)”.

Tipo 3: Siga a configuração para “Rede não segura com qualquer tipo de router LAN sem fios”.

Tipo 4: Siga a configuração para “Configuração de rede com fios”.

Tipo 1: Rede segura com Wi-Fi Protected Set-up (WPS)

A norma WPS torna a segurança de uma rede doméstica sem fios tão simples como carregar no botão WPS no router LAN sem fios. Antes de configurar uma LAN sem fios, verifique a localização do botão WPS no router e verifique como o utilizar.

Por questões de segurança, “WPS (PIN)” fornece um código PIN para o router. O código PIN é alterado sempre que seleccionar “WPS (PIN)”.

- 1 Carregue em **HOME** e, em seguida, seleccione  > “Rede” > “Configuração de Rede”.
- 2 Seleccione “Configuração sem fios”.
- 3 Seleccione “WPS (Botão)” para o método de botão ou “WPS (PIN)” para o método de PIN.
 - O nome do botão de WPS pode variar consoante o router (por exemplo, botão AOSS).

- 4 Siga as instruções no ecrã de configuração.

Tipo 2: Rede segura sem Wi-Fi Protected Set-up (WPS)

Para configurar uma LAN sem fios, são necessários o SSID (nome de rede sem fios) e uma chave de segurança (chave WEP ou WPA). Caso não os conheça, consulte o manual de instruções do router.

- 1 Carregue em **HOME** e, em seguida, seleccione  > “Rede” > “Configuração de Rede”.
- 2 Seleccione “Configuração sem fios”.
- 3 Seleccione “Pesquisa” e, em seguida, seleccione uma rede da lista de redes sem fios pesquisadas.
- 4 Siga as instruções no ecrã de configuração.



- Se utilizar WPS para configuração de rede, as definições de segurança do router LAN sem fios são activadas e qualquer equipamento anteriormente ligado à LAN sem fios em estado não seguro será desligado da rede. Neste caso, active as definições de segurança do equipamento desligado e volte a ligar. Ou pode desactivar as definições de segurança do router LAN sem fios e, em seguida, ligar o equipamento a um televisor em estado não seguro.

Tipo 3: Rede não segura com qualquer tipo de router LAN sem fios

Para configurar uma LAN sem fios, é necessário o SSID (nome de rede sem fios).

- 1 Carregue em **HOME** e, em seguida, seleccione  > “Rede” > “Configuração de Rede”.
- 2 Seleccione “Configuração sem fios”.
- 3 Seleccione “Pesquisa” e, em seguida, seleccione uma rede da lista de redes sem fios pesquisadas.
- 4 Siga as instruções no ecrã de configuração.



- A chave de segurança (chave WEP ou WPA) não será necessária, uma vez que não é necessário seleccionar qualquer método de segurança neste procedimento.

Tipo 4: Configuração de rede com fios

Introduza os valores alfanuméricos do router, se necessário. Os itens que devem ser configurados (por exemplo, endereço de IP, máscara de sub-rede, DHCP) podem variar consoante o fornecedor de serviços de Internet ou router. Para mais informações, consulte os manuais de instruções fornecidos pelo fornecedor de serviços de Internet ou fornecidos com o router.

- 1 Carregue em **HOME** e, em seguida, seleccione  > “Rede” > “Configuração de Rede”.
- 2 Seleccione “Configuração com fios”.

- 3 Seleccione “Auto” para definir automaticamente o endereço de IP e o servidor proxy ou “Personalizado” para os definir manualmente.
- 4 Siga as instruções no ecrã de configuração.

Ver o estado de rede

É possível confirmar o estado de rede.

- 1 Carregue em **HOME** e, em seguida, seleccione  > “Rede” > “Configuração de Rede”.
- 2 Seleccione “Ver Estado de Rede”.

Se não for possível ligar à Internet

Utilize a função de diagnóstico para verificar possíveis causas de problemas de ligações de rede e definições.

- 1 Carregue em **HOME** e, em seguida, seleccione  > “Rede” > “Configuração de Rede”.
- 2 Seleccione “Ver Estado de Rede”.
- 3 Seleccione “Verifique a Ligação”. Isto poderá demorar vários minutos. Não é possível cancelar o diagnóstico depois de seleccionar “Verifique a Ligação”.

Ajustar as definições de visualização do servidor

Pode seleccionar os servidores de rede doméstica a serem apresentados no Menu Home. Podem ser automaticamente apresentados até 10 servidores no Menu Home.

- 1** Carregue em **HOME** e, em seguida, seleccione  > “Rede” > “Configuração de Rede doméstica”.
- 2** Seleccione “Opções Visualização de Servidor”.
- 3** Seleccione o servidor que pretende apresentar no Menu Home e ajuste as definições.

Se não for possível ligar à sua rede doméstica

O televisor detecta se o servidor está a ser correctamente reconhecido quando não é possível ligá-lo à sua rede doméstica. Se os resultados da função de diagnóstico indicarem uma avaria, verifique as possíveis causas e as definições e ligações de rede.

- 1** Carregue em **HOME** e, em seguida, seleccione  > “Rede” > “Configuração de Rede doméstica”.
- 2** Seleccione “Diagnóstico de Servidor”.
O diagnóstico de servidor inicia. Quando o diagnóstico de servidor estiver concluído, a lista de resultados de diagnóstico é apresentada.



Resolução de problemas

Quando o indicador  (modo de espera) estiver a piscar, anote o número de vezes que pisca (o tempo de intervalo é de três segundos).















Carregue em  no televisor para o desligar, desligue o cabo de CA e informe o agente ou centro de assistência Sony sobre a forma como o indicador pisca (número de intermitências).

Quando o  (modo de espera) não estiver a piscar, verifique os itens constantes das tabelas seguintes.

Além disso, consulte “Resolução de problemas” no i-Manual. Se o problema persistir, mande reparar o televisor por um técnico de assistência qualificado.

Condição	Explicação/Solução
Não aparece imagem (o ecrã está escuro) e não há som.	<ul style="list-style-type: none">• Verifique a ligação da antena/cabo.• Ligue o televisor à corrente CA e carregue em  no televisor.• Se o indicador  (modo de espera) se iluminar a vermelho, carregue em .
Aparecem pequenos pontos pretos e/ou brilhantes no ecrã.	<ul style="list-style-type: none">• O ecrã é composto por pixéis. Os pequenos pontos pretos e/ou brilhantes (pixéis) que aparecem no ecrã não são sinal de avaria.
Não é possível sintonizar alguns programas.	<ul style="list-style-type: none">• Verifique a antena ou prato.
O televisor desliga-se automaticamente (o televisor entra no modo de espera).	<ul style="list-style-type: none">• Verifique se a opção “Temp. Desligar” está activada ou confirme o ajuste de “Duração” de “Temp. Ligar”.• Verifique se o “Modo espera de televisor inactivo” está activado.• Verifique se o “Sensor de Presença” está activado. Quando não é detectado qualquer espectador em frente ao televisor durante um período de tempo predefinido, a imagem desliga-se automaticamente, deixando apenas o som do televisor ligado. Para além disso, após 30 minutos no modo de imagem desligada, o televisor mudará para o modo de espera.
O telecomando não funciona.	<ul style="list-style-type: none">• Substitua as pilhas.• O seu televisor poderá estar no modo SYNC. Carregue em SYNC MENU, seleccione “Controlo de TV” e, em seguida, seleccione “Home (Menu)” ou “Opções” para controlar o televisor.
Esqueceu a palavra-passe de “Bloqueio Parental”.	<ul style="list-style-type: none">• Introduza o código PIN 9999. (O código PIN 9999 é sempre aceite.)
A área na proximidade do televisor aquece.	<ul style="list-style-type: none">• Quando o televisor é utilizado durante um período de tempo prolongado, a área na proximidade do televisor aquece. Poderá sentir a superfície quente ao tocar com a mão.

Características técnicas

Sistema	
Sistema do ecrã	Ecrã LCD (Visor de Cristal Líquido)
Sistema de televisão	Analgógico: Dependendo da selecção do seu país/área: B/G/H, D/K, L, I, M Digital: DVB-T2 (apenas KDL-55EX723/46EX724/46EX723/46EX524/40EX724/40EX723/40EX524/40EX523/40CX523/32EX724/32EX723/32EX524/32EX523/32EX424/32CX523) DVB-T/DVB-C
Sistema de Cor/Vídeo	Analgógico: PAL, PAL60 (só entrada de vídeo), SECAM, NTSC3.58, NTSC4.43 (só entrada de vídeo) Digital: MPEG-2 MP@ML/HL, H.264/MPEG-4 AVC MP/HP@L4
Cobertura de canais	Analgógico: VHF: E2-E12/UHF: E21-E69/CATV: S1-S20/HYPER: S21-S41 D/K: R1-R12, R21-R69/L: F2-F10, B-Q, F21-F69/I: UHF B21-B69/M: A2-A13, A14-A79 Digital: VHF/UHF
Saída de som	10 W + 10 W (KDL-55/46/40/37/32EX72x, KDL-46/40/32EX52x, KDL-46/40/32CX52x, KDL-32EX42x) 8 W + 8 W (KDL-26/24/22EX32x)
Tomadas de Entrada/Saída	
Cabo da antena	Terminal externo de 75 ohm para VHF/UHF
 AV1	Euroconector de 21 pinos (norma CENELEC) incluindo entrada de áudio/vídeo, entrada RGB e saída áudio/vídeo de TV.
 AV2	Entrada de vídeo (tomada RCA)
 COMPONENT IN	Formatos suportados: 1080p, 1080i, 720p, 576p, 576i, 480p, 480i Entrada de áudio (tomadas RCA)
HDMI IN1, 2, 3, 4 (excepto para KDL-26/24/22EX32x)	Vídeo: 1080/24p/30p, 1080p, 1080i, 720/24p/30p, 720p, 576p, 576i, 480p, 480i Áudio: PCM linear de dois canais: 32, 44,1 e 48 kHz, 16, 20 e 24 bits, Dolby Digital Entrada de áudio analógica (mini-tomada) (apenas HDMI IN4) Entrada para PC ARC (Audio Return Channel) (apenas HDMI IN1)
HDMI IN1, 2 (apenas KDL-26/24/22EX32x)	Vídeo: 1080/24p/30p, 1080p, 1080i, 720/24p/30p, 720p, 576p, 576i, 480p, 480i Áudio: PCM linear de dois canais: 32, 44,1 e 48 kHz, 16, 20 e 24 bits, Dolby Digital Entrada de áudio analógica (mini-tomada) (apenas HDMI IN2) Entrada para PC ARC (Audio Return Channel) (apenas HDMI IN1)
 DIGITAL AUDIO OUT (OPTICAL)	Tomada digital óptica (PCM linear de dois canais, Dolby Digital)
 AUDIO OUT / 	Saída de áudio (tomadas RCA) Tomada para auscultadores
 PC IN	Entrada para PC (Mini D-sub 15 pinos)  Entrada de áudio para PC (mini-tomada)
 (apenas KDL-26/24/22EX32x)	Porta USB (suporte de gravação HDD)
 1, 2 (apenas KDL-46/40/32EX520, KDL-40/32EX523)	Porta USB
 1,  2 (HDD REC) (excepto para KDL-46/40/32EX520, KDL-40/32EX523, KDL-26/24/22EX32x)	Porta USB, Porta para dispositivo HDD USB (apenas  2)
	Ranhura CAM (Módulo de Acesso Condicional)
 LAN	Conector 10BASE-T/100BASE-TX (Dependendo do ambiente de operação da rede, a velocidade de ligação pode variar. A taxa de comunicação e qualidade de comunicação do modelo 10BASE-T/100BASE-TX não são garantidas no caso deste televisor.)

Nome do modelo KDL-	55EX72x	46EX72x	46EX52x	46CX52x
Alimentação e outros				
Requisitos de alimentação	220 V – 240 V CA, 50 Hz			
Classe de eficiência energética	A	A	A	C
Dimensão do ecrã (medido diagonalmente)	Aprox. 138,8 cm/ 55 polegadas	Aprox. 116,8 cm/ 46 polegadas	Aprox. 116,8 cm/ 46 polegadas	Aprox. 116,8 cm/ 46 polegadas

Nome do modelo KDL-		55EX72x	46EX72x	46EX52x	46CX52x
Consumo de energia	no modo “Residência”/ “Standard”	113 W	81,0 W	68,0 W	128 W
	no modo “Loja”/ “Vívido”	177 W	133 W	114 W	204 W
Consumo de energia anual médio*1		165 kWh	118 kWh	99 kWh	187 kWh
Consumo de energia no modo de espera*2		0,25 W (15 W no modo de actualização do EPG/ software)	0,25 W (15 W no modo de actualização do EPG/ software)	0,3 W (13 W no modo de actualização do EPG/ software)	0,25 W (16 W no modo de actualização do EPG/ software)
Resolução do ecrã		1.920 pontos (horizontal) × 1.080 linhas (vertical)			
Dimensões (Aprox.) (larg. × alt. × prof.)					
com suporte de fixação para mesas		126,9 × 79,9 × 31,5 cm	107,8 × 69,0 × 26,0 cm	107,8 × 69,0 × 26,0 cm	112,2 × 71,2 × 27,5 cm
sem suporte de fixação para mesas		126,9 × 76,9 × 4,1 cm	107,8 × 66,0 × 4,2 cm	107,8 × 66,0 × 4,2 cm	112,2 × 68,2 × 7,4 cm
Peso (Aprox.)					
com suporte de fixação para mesas		25,4 kg	17,9 kg	17,8 kg	20,7 kg
sem suporte de fixação para mesas		20,2 kg	14,3 kg	14,2 kg	17,1 kg
Acessórios fornecidos		Consulte “Verificar os acessórios” (página 8).			
Acessórios opcionais		Suporte de Montagem na Parede: SU-WL500 Óculos 3D: TDG-BR250/TDG-BR200/TDG-BR100/TDG-BR50 (KDL-55/46EX72x) Adaptador LAN sem fios USB			
Temperatura de funcionamento		0 °C – 40 °C			
Humidade de funcionamento		10% – 80% HR (não condensada)			

Nome do modelo KDL-		40EX72x	40EX52x	40CX52x	37EX72x
Alimentação e outros					
Requisitos de alimentação		220 V – 240 V CA, 50 Hz			
Classe de eficiência energética		A	A	C	A
Dimensão do ecrã (medido diagonalmente)		Aprox. 101,6 cm/ 40 polegadas	Aprox. 101,6 cm/ 40 polegadas	Aprox. 101,6 cm/ 40 polegadas	Aprox. 94,0 cm/ 37 polegadas
Consumo de energia	no modo “Residência”/ “Standard”	64,0 W	65,0 W	120 W	56,0 W
	no modo “Loja”/ “Vívido”	121 W	113 W	181 W	105 W
Consumo de energia anual médio*1		93 kWh	95 kWh	175 kWh	82 kWh
Consumo de energia no modo de espera*2		0,25 W (15 W no modo de actualização do EPG/ software)	0,3 W (13 W no modo de actualização do EPG/ software)	0,25 W (15 W no modo de actualização do EPG/ software)	0,25 W (17 W no modo de actualização do EPG/ software)
Resolução do ecrã		1.920 pontos (horizontal) × 1.080 linhas (vertical)			
Dimensões (Aprox.) (larg. × alt. × prof.)					
com suporte de fixação para mesas		94,3 × 61,6 × 25,0 cm	94,3 × 61,6 × 25,0 cm	99,1 × 63,6 × 25,0 cm	87,8 × 57,9 × 25,0 cm
sem suporte de fixação para mesas		94,3 × 58,6 × 4,2 cm	94,3 × 58,6 × 4,2 cm	99,1 × 60,6 × 7,1 cm	87,8 × 54,9 × 4,2 cm
Peso (Aprox.)					
com suporte de fixação para mesas		14,4 kg	14,4 kg	16,3 kg	13,3 kg
sem suporte de fixação para mesas		11,2 kg	11,2 kg	12,9 kg	10,1 kg
Acessórios fornecidos		Consulte “Verificar os acessórios” (página 8).			

Nome do modelo KDL-	40EX72x	40EX52x	40CX52x	37EX72x
Acessórios opcionais	Suporte de Montagem na Parede: SU-WL500 Óculos 3D: TDG-BR250/TDG-BR200/TDG-BR100/TDG-BR50 (KDL-40/37EX72x) Adaptador LAN sem fios USB			
Temperatura de funcionamento	0 °C – 40 °C			
Humidade de funcionamento	10% – 80% HR (não condensada)			

Nome do modelo KDL-	32EX72x	32EX52x	32EX42x	32CX52x	
Alimentação e outros					
Requisitos de alimentação	220 V – 240 V CA, 50 Hz				
Classe de eficiência energética	B	B	B	C	
Dimensão do ecrã (medido diagonalmente)	Aprox. 80,1 cm/ 32 polegadas	Aprox. 80,1 cm/ 32 polegadas	Aprox. 80,0 cm/ 32 polegadas	Aprox. 80,1 cm/ 32 polegadas	
Consumo de energia	no modo “Residência”/ “Standard”	59,0 W	56,0 W	56,0 W	73,0 W
	no modo “Loja”/ “Vívido”	101 W	88 W	88 W	112 W
Consumo de energia anual médio*1	86 kWh	82 kWh	82 kWh	107 kWh	
Consumo de energia no modo de espera*2	0,25 W (16 W no modo de actualização do EPG/software)	0,3 W (17 W no modo de actualização do EPG/software)	0,3 W (17 W no modo de actualização do EPG/software)	0,25 W (15 W no modo de actualização do EPG/software)	
Resolução do ecrã	1.920 pontos (horizontal) × 1.080 linhas (vertical)		1.366 pontos (horizontal) × 768 linhas (vertical)	1.920 pontos (horizontal) × 1.080 linhas (vertical)	
Dimensões (Aprox.) (larg. × alt. × prof.)					
com suporte de fixação para mesas	75,5 × 51,0 × 21,6 cm	75,5 × 51,0 × 21,6 cm	75,5 × 51,0 × 21,6 cm	79,9 × 53,2 × 23,0 cm	
sem suporte de fixação para mesas	75,5 × 48,0 × 4,2 cm	75,5 × 48,0 × 4,2 cm	75,5 × 48,0 × 4,2 cm	79,9 × 50,2 × 7,0 cm	
Peso (Aprox.)					
com suporte de fixação para mesas	10,4 kg	10,2 kg	10,2 kg	11,4 kg	
sem suporte de fixação para mesas	7,9 kg	7,7 kg	7,7 kg	8,7 kg	
Acessórios fornecidos	Consulte “Verificar os acessórios” (página 8).				
Acessórios opcionais	Suporte de Montagem na Parede: SU-WL500 Óculos 3D: TDG-BR250/TDG-BR200/TDG-BR100/TDG-BR50 (KDL-32EX72x) Adaptador LAN sem fios USB				
Temperatura de funcionamento	0 °C – 40 °C				
Humidade de funcionamento	10% – 80% HR (não condensada)				

Nome do modelo KDL-	26EX321	26EX320	24EX32x	22EX32x	
Alimentação e outros					
Requisitos de alimentação	220 V – 240 V CA, 50 Hz				
Classe de eficiência energética	B	B	B	B	
Dimensão do ecrã (medido diagonalmente)	Aprox. 66,1 cm/ 26 polegadas	Aprox. 66,1 cm/ 26 polegadas	Aprox. 61,0 cm/ 24 polegadas	Aprox. 54,8 cm/ 22 polegadas	
Consumo de energia	no modo “Residência”/ “Standard”	38,0 W	38,0 W	35,0 W	32,0 W
	no modo “Loja”/ “Vívido”	63 W	63 W	62 W	52 W
Consumo de energia anual médio*1	55 kWh	55 kWh	51 kWh	47 kWh	

Nome do modelo KDL-	26EX321	26EX320	24EX32x	22EX32x
Consumo de energia no modo de espera* ²	0,35 W (13 W no modo de actualização do EPG/software)	0,35 W (13 W no modo de actualização do EPG/software)	0,35 W (13 W no modo de actualização do EPG/software)	0,35 W (13 W no modo de actualização do EPG/software)
Resolução do ecrã	1.366 pontos (horizontal) × 768 linhas (vertical)		1.920 pontos (horizontal) × 1.080 linhas (vertical)	1.366 pontos (horizontal) × 768 linhas (vertical)
Dimensões (Aprox.) (larg. × alt. × prof.)				
com suporte de fixação para mesas	63,1 × 43,3 × 21,5 cm	63,1 × 42,1 × 18,2 cm	58,3 × 39,1 × 18,2 cm	52,9 × 36,2 × 17,2 cm
sem suporte de fixação para mesas	63,1 × 40,6 × 4,2 cm	63,1 × 40,6 × 4,2 cm	58,3 × 37,6 × 4,2 cm	52,9 × 34,7 × 4,2 cm
Peso (Aprox.)				
com suporte de fixação para mesas	8,4 kg	7,2 kg	6,2 kg	5,1 kg
sem suporte de fixação para mesas	6,1 kg	6,1 kg	5,2 kg	4,1 kg
Acessórios fornecidos	Consulte "Verificar os acessórios" (página 8).			
Acessórios opcionais	Suporte de Montagem na Parede: SU-WL100 Adaptador LAN sem fios USB			
Temperatura de funcionamento	0 °C – 40 °C			
Humidade de funcionamento	10% – 80% HR (não condensada)			

*¹ Consumo de energia por ano, com base no consumo de energia verificado com o televisor a funcionar 4 horas por dia durante 365 dias. O consumo de energia real irá depender da forma como o televisor é utilizado.

*² A energia em modo de espera especificada é atingida depois de o televisor concluir os processos internos necessários.

O design e as características técnicas estão sujeitos a alteração sem aviso prévio.

Instalar os Acessórios (Suporte de Montagem na Parede)

Para os clientes:

Se utilizar o suporte de montagem na parede SU-WL500 e SU-WL100, o espaço entre a parede e o televisor será de 6 cm. Utilize este espaço para encaminhar os cabos para o televisor.

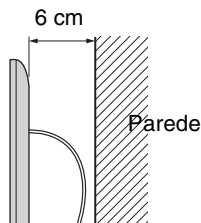

Para protecção do produto e por razões de segurança, a Sony recomenda vivamente que a instalação do seu televisor seja efectuada por agentes da Sony ou contratantes licenciados. Não tente instalá-lo por si próprio.

Para os agentes e contratantes da Sony:

Preste total atenção às medidas de segurança durante a instalação, manutenção periódica e análise deste produto.

O televisor pode ser instalado, utilizando os Suportes de Montagem na Parede SU-WL500 (página 30) e SU-WL100 (página 30) (vendido separadamente).

- Consulte as instruções fornecidas com o Suporte de Montagem na Parede para realizar a instalação de modo correcto.
- Consulte “Separar o suporte de fixação para mesas do televisor” (página 9).

É necessária uma formação técnica adequada para instalar este produto, especialmente para determinar a resistência da parede para suportar o peso do televisor. Certifique-se de que a instalação deste produto na parede é efectuada por agentes da Sony ou contratantes licenciados por esta e preste atenção às medidas de segurança durante a instalação. A Sony não se responsabiliza por quaisquer danos ou ferimentos causados pela utilização indevida ou instalação incorrecta.

Ao instalar o televisor numa parede, retire os parafusos da parte traseira do televisor. A disponibilidade dos parafusos e o número de parafusos depende do modelo do televisor. (Estes estão apertados nos orifícios dos parafusos para a montagem na parede.) Guarde os parafusos removidos num local seguro, longe do alcance das crianças.

► Para KDL-55EX72x

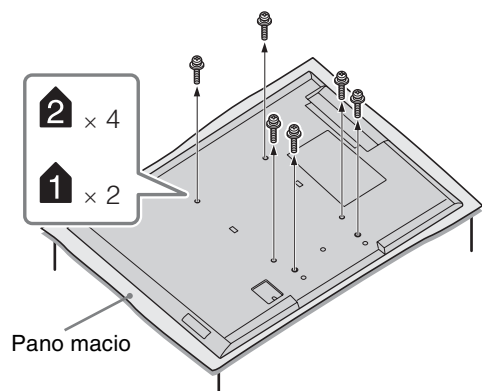

► Para KDL-46/40/37/32EX72x, KDL-46/40/32EX52x, KDL-32EX42x

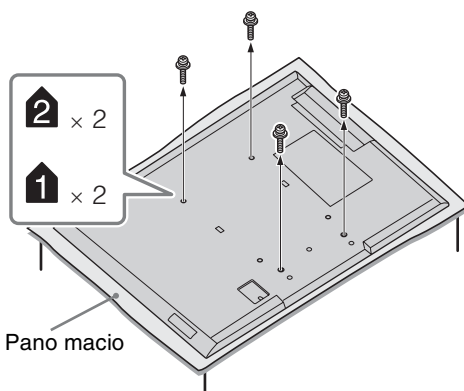

- Ao remover o suporte de fixação para mesas do televisor, coloque a face do ecrã numa superfície de trabalho estável, maior do que o televisor.
- Para evitar danificar a superfície do ecrã LCD, certifique-se de que coloca um pano macio na superfície de trabalho.

SU-WL500, SU-WL100

Para KDL-55/46/40/37/32EX72x, KDL-46/40/32EX52x, KDL-46/40/32CX52x, KDL-32EX42x

SU-WL500

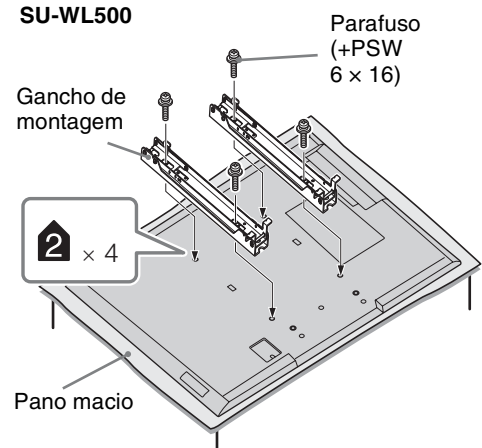

Para KDL-26/24/22EX32x

SU-WL100

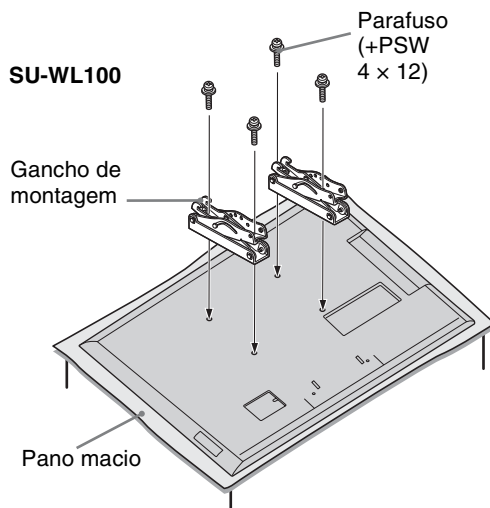

- Fixe o gancho de montagem, utilizando os quatro parafusos fornecidos com o Suporte de Montagem na Parede.
- Ao voltar a colocar o suporte de fixação para mesas, certifique-se de que aperta os parafusos (anteriormente removidos) nos orifícios originais na parte traseira do televisor.

Tabela/diagrama de localizações do gancho e dos parafusos

Nome do modelo KDL-	Localização dos parafusos	Localização do gancho
	SU-WL500	SU-WL500
55EX72x	e, j	b
46EX72x/46EX52x	e, j	b
46CX52x	d, g	b
40EX72x/40EX52x	e, j	b
40CX52x	d, g	b
37EX72x	e, j	b
32EX72x/32EX52x/32EX42x/32CX52x	e, g	c
		SU-WL100
26EX32x	-	a
24EX32x	-	a
22EX32x	-	b

SU-WL500

Localização dos parafusos

Ao instalar o gancho de montagem no televisor.

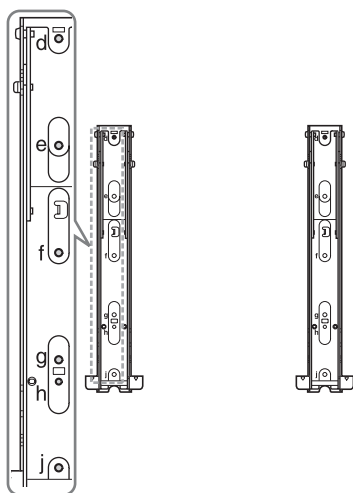

Localização do gancho

Ao instalar o televisor no suporte de base.

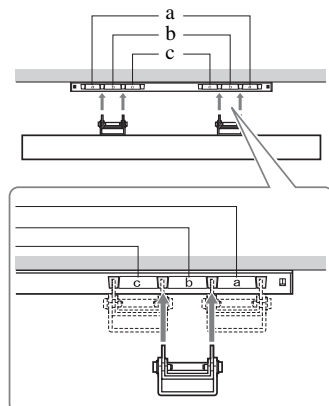

SU-WL100

Localização do gancho

Ao instalar o televisor no suporte de base.



Tabela de dimensões de instalação do televisor

① SU-WL500

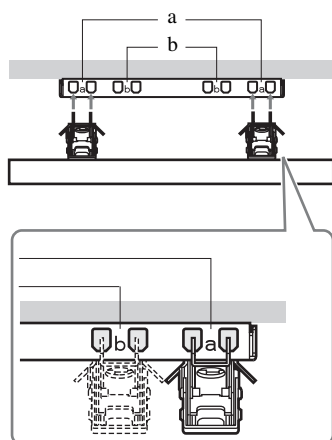
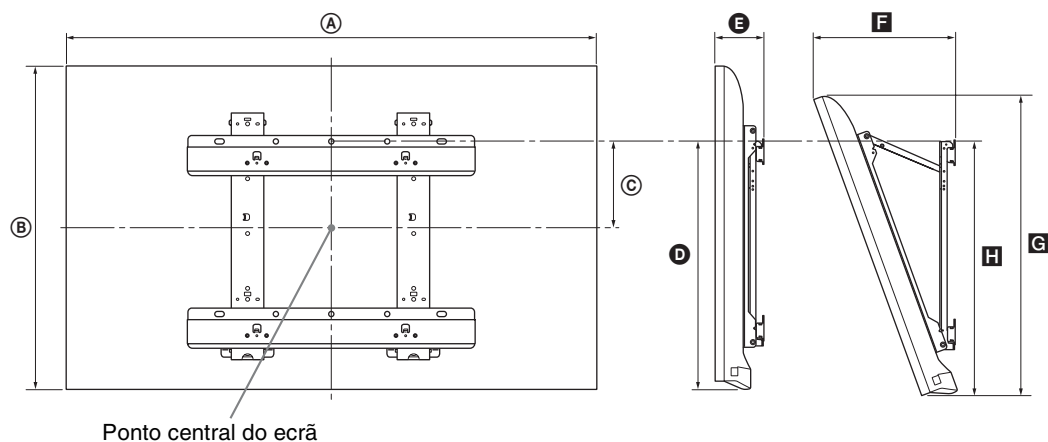

Ponto central do ecrã

② SU-WL100

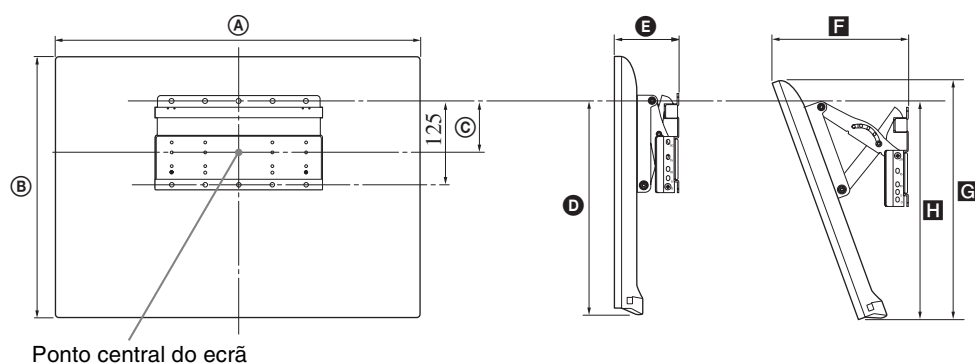

Ponto central do ecrã

Unidade: cm

Nome do modelo KDL-	Dimensões do visor		Dimensão do centro do ecrã	Comprimento para cada ângulo de montagem				
				Ângulo (0°)		Ângulo (20°)		
				A	B	C	D	E
① SU-WL500								
55EX72x	126,9	76,9	6,5	46,5	9,0	32,2	71,8	47,2
46EX72x	107,8	66,0	12,0	46,5	9,1	28,6	61,6	47,2
46EX52x	107,8	66,0	12,0	46,5	9,1	28,6	61,5	47,2
46CX52x	112,2	68,2	8,4	43,2	13,4	34,5	64,2	45,5
40EX72x	94,3	58,6	15,7	46,5	9,1	26,1	54,6	47,2
40EX52x	94,3	58,6	15,7	46,5	9,1	26,0	54,5	47,2
40CX52x	99,1	60,6	12,2	43,2	13,1	31,9	57,0	45,5
37EX72x	87,8	54,9	17,5	46,5	9,1	24,8	51,1	47,2
32EX72x	75,5	48,0	16,1	41,6	9,1	24,1	44,6	42,7
32EX52x/ 32EX42x	75,5	48,0	16,1	41,6	9,1	24,1	44,6	42,6
32CX52x	79,9	50,2	17,2	43,2	13,0	27,9	47,3	45,4
② SU-WL100								
26EX32x	63,1	40,6	7,8	29,5	9,5	20,4	37,4	26,3
24EX32x	58,3	37,6	9,5	29,6	9,4	19,3	34,6	27,6
22EX32x	52,9	34,7	10,8	29,5	9,3	18,2	31,9	27,6

Os números na tabela podem variar ligeiramente consoante a instalação.

ATENÇÃO

A parede onde irá ser instalado o televisor deve ser capaz de suportar um peso, pelo menos, quatro vezes superior ao do televisor. Consulte “Características técnicas” (página 25-28) para ver o respectivo peso.

Informações de segurança

Instalação/Programação

Instale e utilize o televisor conforme as instruções abaixo para evitar todo o risco de incêndio, choque eléctrico ou avaria e/ou feridas.

Instalação

- O televisor deve ser instalado perto de uma tomada de corrente eléctrica facilmente acessível.
- Coloque-o numa superfície estável e nivelada.
- Só técnicos de assistência qualificadas devem realizar as instalações de parede.
- Por razões de segurança, recomendamos fortemente que utilize acessórios da Sony, a incluir:
 - Suporte para montagem na parede: SU-WL500 (excepto para KDL-26/24/22EX32x)
SU-WL100 (KDL-26/24/22EX32x)
- Quando fixar os ganchos de montagem no televisor, utilize os parafusos fornecidos com o Suporte para montagem na parede. Os parafusos fornecidos têm de 8 mm a 12 mm de comprimento quando medidos a partir da superfície de fixação do gancho de montagem. O diâmetro e o comprimento dos parafusos são diferentes dependendo do modelo de Suporte para montagem na parede. A utilização de parafusos diferentes dos fornecidos pode provocar avarias internas no televisor ou fazer com que caia, etc.

8 mm - 12 mm

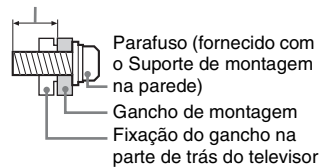

Transporte

- Antes de transportar o televisor, desligue todos os cabos.
- São necessárias duas ou mais pessoas para transportar um televisor de tamanho grande.
- Se pegar no televisor para o transportar, agarre-o como se mostra na figura da direita. Não faça pressão sobre o painel LCD nem sobre a moldura em redor do ecrã.



KDL-26/24/22EX32x

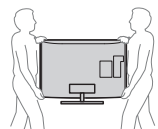

KDL-55/46/40/37/32EX72x,
KDL-46/40/32EX52x,
KDL-46/40/32CX52x,
KDL-32EX42x

- Não exponha o televisor a choques ou vibrações excessivas durante o transporte.
- Se tiver que transportar o televisor ou levá-lo para reparações, utilize a caixa e os materiais de embalagem originais.

Ventilação

- Nunca tape os orifícios de ventilação nem introduza nenhum objecto na caixa.
- Deixe espaço à volta do televisor como mostrado abaixo.
- Recomendamos fortemente que utilize o suporte para montagem na parede da Sony para permitir uma circulação de ar adequada.

Instalação na parede

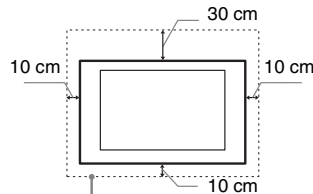

Deixe pelo menos este espaço à volta do televisor.

Instalação com base

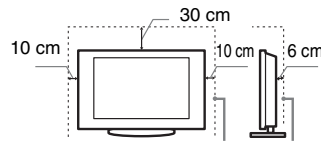

Deixe pelo menos este espaço à volta do televisor.

- Para assegurar uma ventilação adequada e evitar a acumulação de sujidade ou poeira:
 - Não instale o televisor em posição horizontal, às avessas, para trás ou de lado.
 - Não coloque o televisor numa estante, num tapete, numa cama ou num armário.
 - Não tape o televisor com panos, por exemplo, cortinas nem com outros objectos, como jornais, etc.
 - Não instale o televisor como mostrado abaixo.

Circulação de ar bloqueada.

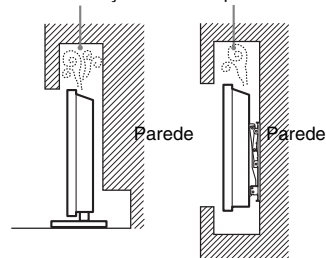

Cabo de alimentação

Manipule o cabo de alimentação e a tomada da seguinte maneira para evitar todo o risco de incêndio, choque eléctrico ou avaria e/ou feridas:

- Utilize apenas um cabo de alimentação fornecido pela Sony e não por outros fornecedores.
- Introduza a ficha na tomada até ao fim.
- Este televisor funciona apenas com corrente alterna de 220-240 V.
- Por motivos de segurança, desligue o cabo de alimentação e evite que os seus pés fiquem entre os cabos quando efectuar as ligações.
- Desligue o cabo de alimentação da tomada eléctrica antes de trabalhar com o televisor ou de deslocá-lo.
- Afaste o cabo de alimentação de fontes de calor.
- Desligue a ficha e limpe-a regularmente. Se a ficha estiver húmida e coberta de pó, o isolamento pode ficar danificado, o que pode provocar um incêndio.

Notas

- Não utilize o cabo de alimentação fornecido em qualquer outro equipamento.
- Não entale, dobre ou torça o cabo à força. Os fios principais podem ficar descarnados ou ser cortados.
- Não modifique o cabo de alimentação.
- Não coloque objectos pesados em cima do cabo de alimentação.
- Nunca puxe pelo próprio cabo de alimentação quando o desligar.
- Não ligue muitos aparelhos à mesma tomada.
- Não utilize uma tomada de corrente que não esteja bem presa à parede.

Utilização proibida

Não instale/utilize o televisor em locais, ambientes ou situações como os listados abaixo, ou, caso contrário, o televisor pode funcionar mal e provocar um incêndio, choque eléctrico, avaria e/ou feridas.

Local:

- Ao ar livre (sob a luz solar directa), perto do mar, num navio ou outra embarcação, dentro de um veículo, em instituições médicas, locais instáveis, perto de água, chuva, humidade ou fumo.
- Se o televisor for colocado no balneário de uma piscina pública ou estância termal, o televisor poderá ficar danificado pelo enxofre presente no ar, etc.



- Para uma melhor qualidade de imagem, não exponha o ecrã a iluminação ou luz solar directa.
- Evite deslocar o televisor de um local frio para um local quente. As variações de temperatura do local podem provocar a condensação da humidade. Isto pode fazer como que o televisor apresente uma imagem de fraca qualidade e/ou fraca cor. Se isto acontecer, deixe que a humidade se evapore completamente antes de ligar o televisor.

Ambiente:

- Locais quentes, húmidos ou com muito pó; onde possam entrar insectos; onde possa estar sujeito a vibrações mecânicas, perto de objectos de fogo (velas, etc). O televisor não deve ser exposto à água ou salpicos e não devem ser colocados quaisquer objectos que contenham líquidos, como por exemplo vasos, em cima do televisor.
- Não coloque o televisor num local húmido ou com poeiras ou numa divisão com fumo gorduroso ou vapor (junto de fogões ou humidificadores). Poderá ocorrer incêndio, choque eléctrico ou deformação.



- Não instale o televisor em locais sujeitos a temperaturas muito elevadas, como, por exemplo, expostos à luz solar directa ou perto de um radiador ou aparelho de ar condicionado. O televisor poderá sobreaquecer nessa situação, o que pode causar a deformação da caixa e/ou uma avaria do televisor.

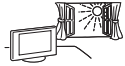

Situação:

- Não utilize o televisor quando tiver as mãos molhadas, com a tampa retirada, ou com acessórios não recomendados pelo fabricante. Desligue o televisor da tomada de corrente e da antena durante as trovoadas.
- Não instale o televisor de forma a que este fique projectado para um espaço aberto. Poderão ocorrer ferimentos ou danos provocados pelo facto de uma pessoa ou objecto bater no televisor.



Peças danificadas:

- Não lance nada contra o televisor. O vidro do ecrã pode partir-se devido ao impacto e provocar ferimentos graves.
- Se a superfície do televisor rachar, não toque nela até ter desligado o cabo de alimentação. Caso contrário, pode provocar um choque eléctrico.

Quando não estiver a ser utilizado

- Se não vai utilizar o televisor durante vários dias, deve desligá-lo da alimentação por razões ambientais e de segurança.
- Como o televisor não está desligado da alimentação quando está apenas em estado de desligado, retire a ficha da tomada para desligar o televisor completamente.

- No entanto, alguns televisores possuem funções que precisam que o televisor fique no modo de espera (standby) para funcionarem correctamente.

Para as crianças

- Não deixe as crianças subir para o televisor.
- Mantenha os acessórios fora do alcance das crianças, para que não possam ser engolidos por engano.

Se ocorrerem os seguintes problemas...

Desligue o televisor e retire a ficha da tomada imediatamente se algum dos seguintes problemas ocorrer.

Dirija-se a um agente ou centro de assistência Sony para enviar o televisor a um técnico de assistência qualificado para verificação.

Quando:

- O cabo de alimentação estiver danificado.
- A tomada de corrente não estiver bem presa à parede.
- O televisor estiver danificado por ter caído, ter sofrido uma pancada ou ter sido lançada alguma coisa contra ele.
- Se algum líquido ou objecto sólido penetrar nos orifícios da caixa.

Aviso

Para evitar incêndios, mantenha velas e outras fontes de chama aberta sempre afastadas deste produto.





Pour obtenir les informations utiles concernant les produits Sony

Información de utilidad para productos Sony

Voor nuttige informatie over Sony producten

<http://www.sony-europe.com/myproduct/>

Für hilfreiche Informationen zu Sony Produkten

Para informação útil sobre os produtos Sony

