

## LCD Digital Colour TV

Mode d'emploi	FR
Bedienungsanleitung	DE
Istruzioni per l'uso	IT
Betjeningsvejledning	DK
Bruksanvisning	NO
Bruksanvisning	SE
Käyttöohje	FI
Návod k použití	CZ
Návod na obsluhu	SK

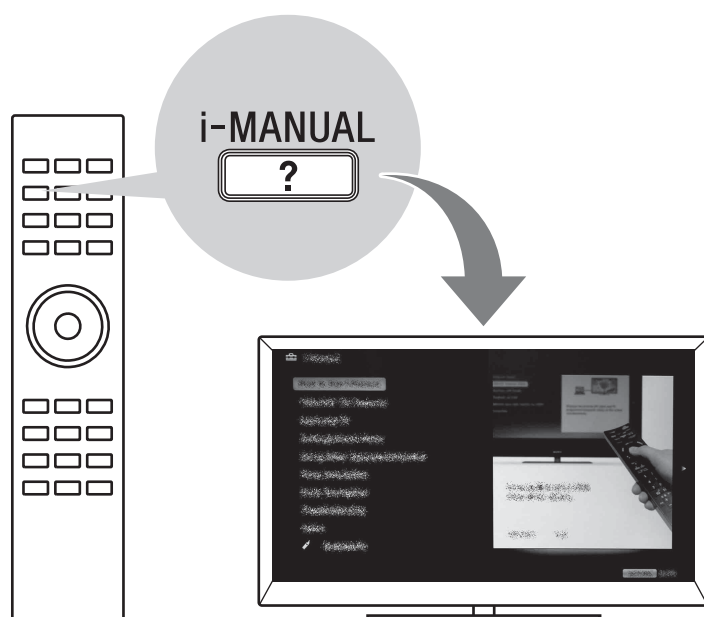

# BRAVIA

## Introduction

Sony vous remercie d'avoir choisi ce téléviseur. Avant de l'utiliser, nous vous invitons à lire attentivement ce manuel et à le conserver pour vous y référer ultérieurement.

Le fabricant de ce produit est Sony Corporation, 1-7-1 Konan Minato-ku Tokyo, 108-0075 Japon. Le représentant autorisé pour les questions de compatibilité électromagnétique (EMC) et la sécurité des produits est Sony Deutschland GmbH, Hedelfinger Strasse 61, 70327 Stuttgart, Allemagne. Pour toute question relative au SAV ou à la garantie, merci de bien vouloir vous référer aux coordonnées contenues dans les documents relatifs au SAV ou la garantie.

## Notes sur la fonction TV numérique

- Les fonctions du Téléviseur numérique (DVB) ne sont opérationnelles que dans les pays ou les zones assurant la diffusion des signaux numériques terrestres DVB-T (MPEG-2 et H.264/MPEG-4 AVC) ou dans les pays ou les zones couverts par un service de diffusion par câble DVB-C (MPEG-2 et H.264/MPEG-4 AVC) compatible. Vérifiez auprès de votre revendeur local que votre zone de résidence permet la réception du signal DVB-T ou renseignez-vous auprès de votre câblo-opérateur pour être sûr de la compatibilité du service DVB-C avec ce téléviseur.
- Il est possible que celui-ci vous facture des frais supplémentaires pour ce service et qu'il vous faille accepter ses conditions générales pour cette prestation.
- Ce téléviseur est conforme aux spécifications DVB-T et DVB-C mais sa compatibilité avec les futurs programmes numériques terrestres DVB-T et par le câble DVB-C ne peut en aucun cas être garantie.
- Certaines fonctions du téléviseur numérique peuvent ne pas être disponibles dans tous les pays/régions et le service câblé DVB-C peut ne pas s'avérer totalement opérationnel avec certains opérateurs.

Pour une liste des câblo-opérateurs compatibles, consulter le site d'assistance Internet :

<http://support.sony-europe.com/TV/DVBC/>



- Dans le nom du modèle du téléviseur, « x » correspond au numéro associé à la ligne, à la couleur ou au standard de télévision.
- Les instructions relatives à l'installation du support de fixation murale sont incluses dans ce mode d'emploi.

- Les illustrations utilisées dans le présent manuel peuvent varier selon le modèle de votre téléviseur.
- Sauf notification contraire, les illustrations de la télécommande utilisées dans le présent mode d'emploi représentent la RM-ED044.
- Avant d'utiliser le téléviseur, lisez attentivement la section « Consignes de sécurité » (page 38). Conservez ce manuel pour toute référence ultérieure.

## Informations sur les marques commerciales

**DVB** est une marque déposée du projet DVB.

HDMI, le logo HDMI et High-Definition Multimedia Interface sont des marques commerciales ou marques déposées de HDMI Licensing, LLC aux Etats-Unis et dans d'autres pays.

DLNA®, le logo DLNA et DLNA CERTIFIED® sont des marques, des marques de service ou des marques de certification de Digital Living Network Alliance.

DivX® est une technologie de compression de fichier vidéo développée par DivX, Inc.

DivX®, DivX Certified® et les logos associés sont des marques déposées de DivX, Inc. et sont utilisés sous licence.

À PROPOS DE LA VIDÉO DIVX : DivX® est un format vidéo numérique créé par DivX, Inc. Ceci est un appareil DivX Certified officiel qui lit les vidéos DivX. Rendez-vous sur [www.divx.com](http://www.divx.com) pour plus d'informations et pour télécharger des outils logiciels permettant de convertir vos fichiers en vidéos DivX.

À PROPOS DE LA VIDÉO À LA DEMANDE DIVX : Cet appareil DivX Certified® doit être enregistré afin de lire les vidéos à la demande (VOD) DivX. Pour générer le code d'enregistrement, consultez la section VOD DivX dans le menu de configuration de l'appareil. Rendez-vous ensuite sur [vod.divx.com](http://vod.divx.com) avec ce code pour procéder à l'enregistrement et en savoir plus sur la VOD DivX.

Fabriqué sous licence de Dolby Laboratories. Dolby et le symbole à double D sont des marques de Dolby Laboratories.

« BRAVIA » et BRAVIA sont des marques de Sony Corporation.

TrackID est une marque ou une marque déposée de Sony Ericsson Mobile Communications AB.

La technologie de reconnaissance des données audio/vidéo et les données associées sont fournies par Gracenote®. Gracenote constitue la norme de l'industrie en matière de technologie de reconnaissance musicale et de fourniture de contenus connexes. Pour plus de détails, visitez [www.gracenote.com](http://www.gracenote.com). Les données sur CD, DVD ou/et Blu-ray Disc et les données associées aux morceaux de musique et aux clips vidéo sont fournies par Gracenote, Inc.,

Copyright © 2000 - Date actuelle Gracenote. Logiciels Gracenote, Copyright © 2000 - Date actuelle Gracenote. Ce produit et ce service sont protégés par un ou plusieurs brevets appartenant à Gracenote. Pour obtenir une liste non exhaustive des brevets Gracenote en vigueur, visitez le site Web de Gracenote. Les noms Gracenote, CDDDB, MusicID, MediaVOCS, le logo Gracenote, le graphisme Gracenote, la mention « Powered by Gracenote » sont des marques ou des marques déposées de Gracenote aux Etats-Unis et/ou dans d'autres pays.

Opera® Browser from Opera Software ASA. Copyright 1995-2010 Opera Software ASA. All rights reserved.

DiSEqC™ est une marque déposée de EUTELSAT.

Ce téléviseur prend en charge DiSEqC 1.0. Ce téléviseur n'est pas destiné à commander des antennes à moteur.



**Pour KDL-46/40/  
32EX729, KDL-46/40/  
32EX728, KDL-46/40/  
32EX727, KDL-46/40/  
32EX726, KDL-26/24/  
22EX325 :**

## **Avis relatif au signal sans fil**

1. Par la présente, Sony, déclare que cet appareil est conforme aux exigences essentielles et autres prescriptions pertinentes de la Directive 1999/5/CE.

Pour obtenir la déclaration de conformité (DoC) à la Directive R&TTE, rendez-vous à l'adresse URL suivante.

<http://www.compliance.sony.de/>



2. Avis aux clients : les informations suivantes s'appliquent uniquement aux appareils vendus dans les pays qui appliquent les directives de l'UE.

Le système de télévision sans fil peut être utilisé dans les pays suivants :

Autriche, Belgique, Bulgarie, Chypre, République tchèque, Danemark, Estonie, Finlande, France, Allemagne, Grèce, Hongrie, Islande, Irlande, Italie, Lettonie, Liechtenstein, Lituanie, Luxembourg, Malte, Pays-Bas, Norvège, Pologne, Portugal, République slovaque, Roumanie, Slovénie, Espagne, Suède, Suisse, Turquie et Royaume-Uni.

Cet appareil peut être utilisé dans d'autres pays non européens.

## **Système de télévision sans fil - Informations relatives à la réglementation**

### **Pour les clients en Italie**

- par rapport à l'utilisation privée, par le Décret législatif du 1.8.2003, no. 259 (« Code des communications électroniques »). En particulier, l'Article 104 indique les conditions dans lesquelles une autorisation générale doit être préalablement obtenue et l'Article 105 précise les conditions dans lesquelles l'utilisation libre est autorisée ;
- par rapport à la fourniture au public de l'accès RLAN aux services et réseaux de télécommunications, (notamment le système de télévision sans fil) par le Décret ministériel du 28.5.2003, tel qu'amendé et l'Article 25 (autorisation générale pour les services et réseaux de communications électroniques) du Code des communications électroniques.

### **Pour les clients en Norvège**

L'utilisation de cet équipement radio n'est pas autorisée dans la zone géographique située dans un rayon de 20 km autour du centre de Ny-Ålesund, Svalbard.

### **Pour les clients à Chypre**

L'utilisateur final doit enregistrer les dispositifs RLAN (ou WAS ou Wi-Fi) auprès du Département des communications électroniques (P.I. 365/2008 et P.I. 267/2007).

P.I. 365/2008 désigne le Règlement des communications radio (Catégories de stations soumises à une autorisation générale et à un enregistrement) de 2008.

P.I. 267/2007 désigne l'Autorisation générale d'utilisation des radiofréquences par les réseaux locaux radio et les systèmes d'accès sans fil, y compris les réseaux locaux radio (WAS/RLAN).

### **Pour les clients en France**

La fonction WLAN (Wi-Fi) de ce téléviseur couleurs numérique LCD doit être exclusivement utilisée à l'intérieur des bâtiments. Toute utilisation de la fonction WLAN (Wi-Fi) de ce téléviseur couleurs numérique LCD à l'extérieur des bâtiments est interdite sur le territoire français. Veuillez à ce que la fonction WLAN (Wi-Fi) de ce téléviseur couleurs numérique LCD soit désactivée avant toute utilisation à l'extérieur des bâtiments. (Décision de l'ART 2002-1009 amendée par la Décision de l'ART 03-908 relative à la limitation de l'utilisation des hautes fréquences.)

### **Emplacement de l'étiquette d'identification**

Les étiquettes reprenant le numéro de modèle, la date de production (mois/année) et les caractéristiques nominales de l'alimentation (selon les normes de sécurité en vigueur) se trouvent à l'arrière du téléviseur ou de l'emballage.

## **Précautions**

### **Regarder la télévision**

- Certaines personnes peuvent ressentir une gêne (comme des troubles de la vue, de la fatigue ou des nausées) lorsqu'elles regardent une vidéo en 3D ou lorsqu'elles jouent à des jeux 3D stéréoscopiques. Sony recommande à tous les téléspectateurs de faire des pauses régulières lorsqu'ils regardent une vidéo en 3D ou lorsqu'ils jouent à des jeux 3D stéréoscopiques. La durée et la fréquence des pauses varient en fonction des personnes. À vous de décider ce qui vous convient le mieux. Si vous ressentez la moindre gêne, il vous est conseillé d'arrêter de regarder la vidéo en 3D ou d'arrêter de jouer aux jeux 3D stéréoscopiques jusqu'à ce que la gêne disparaisse. Consultez un docteur si vous le jugez nécessaire. Il est également conseillé de relire (i) le manuel d'instructions de tous les périphériques utilisés avec la télévision et (ii) de consulter notre site Internet (<http://www.sony-europe.com/myproduct>) pour avoir les dernières informations. La vue des jeunes enfants (particulièrement ceux qui ont moins de six ans) est encore en plein développement. Consultez votre docteur (comme un pédiatre ou un ophtalmologue) avant d'autoriser les jeunes enfants à regarder une vidéo en 3D ou à jouer à des jeux 3D stéréoscopiques. Les adultes doivent surveiller les jeunes enfants pour vérifier qu'ils suivent bien les recommandations données ci-dessus.
  - N'utilisez pas, ne rangez pas et ne laissez pas les lunettes 3D ou la batterie près du feu ou dans des endroits où la température est élevée, notamment sous les rayons directs du soleil ou dans un véhicule en plein soleil.
  - Veuillez noter que lorsque le simulateur 3D est activé, l'image est modifiée par rapport à l'originale en raison de la conversion assurée par la télévision.
  - Regarder la télévision dans une pièce modérément éclairée ou peu éclairée ou pendant une période prolongée soumet vos yeux à un effort.
  - Si vous utilisez un casque, réglez le volume de façon à éviter un niveau sonore excessif qui pourrait altérer votre capacité auditive.
- ### **Ecran LCD**
- Bien que l'écran LCD soit fabriqué avec une technologie de haute précision et soit doté d'une définition de pixels effectifs de 99,99 % ou supérieure, il est possible que quelques points noirs ou points lumineux (rouges, bleus ou verts) apparaissent constamment sur l'écran. Ce phénomène est inhérent à la structure de l'écran LCD et n'indique pas un dysfonctionnement.
  - N'appuyez pas sur le filtre avant, ne l'érafflez pas et ne placez pas d'objets sur ce téléviseur. L'image pourrait être instable ou l'écran LCD être endommagé.

- Si ce téléviseur est utilisé dans un environnement froid, l'image peut apparaître sale ou sombre. Ce n'est pas le signe d'un dysfonctionnement. Ce phénomène disparaît au fur et à mesure que la température augmente.
- Une image rémanente peut apparaître lorsque des images fixes sont affichées en continu. Elle peut disparaître au bout d'un certain temps.
- L'écran et le boîtier se réchauffent lorsque le téléviseur est en cours d'utilisation. Ceci n'a rien d'anormal.
- L'écran LCD contient une petite quantité de cristaux liquides. Certains tubes fluorescents utilisés dans ce téléviseur contiennent également du mercure (à l'exception du téléviseur LCD à rétroéclairage LED). Respectez les réglementations locales en vigueur concernant la mise au rebut de cet équipement.

### Traitement et nettoyage du boîtier et de la surface de l'écran du téléviseur

Assurez-vous que le cordon d'alimentation secteur relié au téléviseur est débranché de la prise de courant avant d'entreprendre toute opération de nettoyage.

Pour éviter toute dégradation du matériau ou du revêtement de l'écran, respectez les précautions suivantes.

- Pour ôter la poussière du boîtier ou de la surface de l'écran, frottez délicatement avec un linge doux. En cas de saleté tenace, frottez avec un linge doux légèrement imprégné d'une solution à base de détergent doux dilué.
- Ne pas vaporiser d'eau ni de détergent directement sur le téléviseur. Le liquide pourrait couler au bas de l'écran ou sur les parties extérieures et provoquer des dysfonctionnements.
- N'utilisez jamais d'éponge abrasive, de produit de nettoyage alcalin/acide, de poudre à récurer ou de solvant volatil, qu'il s'agisse d'alcool, d'essence, de diluant ou d'insecticide. L'utilisation de ces produits ou tout contact prolongé avec des matériaux en caoutchouc ou en vinyle peut endommager la surface de l'écran et le matériau du boîtier.
- Le nettoyage régulier des ouvertures de ventilation est recommandé pour assurer une ventilation correcte.
- Si l'angle du téléviseur doit être réglé, déplacez lentement ce dernier pour éviter qu'il ne se désolidarise et tombe de son pied.

### Appareils optionnels

- Éloignez le téléviseur de tout appareil ou équipement optionnel émettant des rayonnements électromagnétiques. Sinon, cela pourrait entraîner une déformation de l'image et/ou un bruit.
- Cet appareil a été testé et déclaré conforme aux limites de la Directive CEM lors de l'utilisation d'un câble de signal de liaison dont la longueur ne dépasse pas 3 mètres.

### (Précautions relatives à la manipulation de la télécommande)

#### Remarques

- Respectez les polarités lors de l'insertion de piles.
- Ne mélangez pas des piles de types différents, ni des piles usagées avec des piles neuves.
- Respectez l'environnement lorsque vous jetez les piles. L'élimination des piles peut être réglementée dans certaines régions. Consultez les autorités locales.
- Manipulez la télécommande avec soin. Ne la laissez pas tomber, ne la piétinez pas et ne renversez aucun liquide sur celle-ci.
- Ne placez pas la télécommande à proximité d'une source de chaleur, dans un endroit exposé à la lumière directe du soleil ou dans une pièce humide.

### Fonction sans fil de l'appareil

- N'utilisez pas cet appareil à proximité d'un équipement médical (stimulateur cardiaque, par exemple), car cela pourrait altérer le bon fonctionnement de ce dernier.
- Même si cet appareil émet/reçoit des signaux brouillés, soyez attentif aux éventuelles interceptions non autorisées. Nous ne pouvons être tenus responsables de tout problème que cela pourrait entraîner.

### Mise au rebut du téléviseur



**Traitement des appareils électriques et électroniques en fin de vie**  
(Applicable dans

**les pays de l'Union Européenne et aux autres pays européens disposant de systèmes de collecte sélective)**

Ce symbole, apposé sur le produit ou sur son emballage, indique que ce produit ne doit pas être traité avec les déchets ménagers. Il doit être remis à un point de collecte approprié pour le recyclage des équipements électriques et électroniques. En s'assurant que ce produit est bien mis au rebut de manière appropriée, vous aiderez à prévenir les conséquences négatives potentielles pour l'environnement et la santé humaine. Le recyclage des matériaux aidera à préserver les ressources naturelles. Pour des informations détaillées sur le recyclage de ce produit, veuillez contacter le service municipal local, le service chargé du traitement des déchets ménagers ou le magasin où vous avez acheté le produit.



**Élimination des piles et accumulateurs usagés**  
(Applicable dans

**les pays de l'Union Européenne et aux autres pays européens disposant de systèmes de collecte sélective)**

Ce symbole, apposé sur les piles et accumulateurs ou sur les emballages, indique que les piles et accumulateurs fournis avec ce produit ne doivent pas être traités comme de simples déchets ménagers. Sur certains types de piles, ce symbole apparaît parfois combiné avec un symbole chimique. Les symboles pour le mercure (Hg) ou le plomb (Pb) sont rajoutés lorsque ces piles contiennent plus de 0,0005% de mercure ou 0,004% de plomb. En vous assurant que ces piles et accumulateurs sont mis au rebut de façon appropriée, vous participez activement à la prévention des conséquences négatives que leur mauvais traitement pourrait provoquer sur l'environnement et sur la santé humaine. Le recyclage des matériaux contribue par ailleurs à la préservation des ressources naturelles. Pour les produits qui pour des raisons de sécurité, de performance ou d'intégrité de données nécessitent une connexion permanente à une pile ou à un accumulateur, il conviendra de vous rapprocher d'un service technique qualifié pour effectuer son remplacement. En rapportant votre appareil électrique en fin de vie à un point de collecte approprié vous vous assurez que la pile ou l'accumulateur incorporée sera traitée correctement. Pour tous les autres cas de figure et afin d'enlever les piles ou accumulateurs en toute sécurité de votre appareil, reportez-vous au manuel d'utilisation. Rapportez les piles ou accumulateurs usagés au point de collecte approprié pour le recyclage. Pour toute information complémentaire au sujet du recyclage de ce produit ou des piles et accumulateurs, vous pouvez contacter votre municipalité, votre déchetterie locale ou le point de vente où vous avez acheté ce produit.





# Table des matières

## **Mise en route**

Vérification des accessoires.....	8
Insertion des piles dans la télécommande .....	8
1: Fixation du support de table.....	9
2: Réglage de l'angle de visualisation du téléviseur .....	10
3: Raccordement d'une antenne/d'un décodeur/d'un graveur (notamment un graveur de DVD) .....	11
4: Raccordement d'appareils audio/vidéo .....	12
5: Protection du téléviseur contre les chutes .....	13
6: Rangement du cordon d'alimentation/Rangement des câbles.....	13
7: Exécution du réglage initial .....	14

## **Utilisation du téléviseur BRAVIA**

Regarder la télévision .....	18
Sélection de divers réglages et fonctions (menu d'accueil) .....	20
Affichage du mode d'emploi (i-Manual).....	22

## **Réglage réseau**

Préparation d'un réseau filaire .....	24
Préparation d'un LAN sans fil.....	24
Configuration de la connexion Internet .....	25
Si vous ne parvenez pas à vous connecter à Internet .....	26
Réglage des paramètres d'affichage du serveur .....	27

## **Informations complémentaires**

Dépannage.....	28
Spécifications .....	29
Installation des accessoires (Support de fixation murale).....	33
Consignes de sécurité.....	38

**Après avoir réglé votre téléviseur BRAVIA et assimilé les opérations de base à l'aide de ce manuel, reportez-vous au manuel intégré (i-Manual) pour plus d'informations sur les particularités de votre téléviseur.**

Ce téléviseur possède un manuel intégré (i-Manual).

Pour accéder à l'i-Manual, appuyez sur la touche **i-MANUAL** de la télécommande et sélectionnez une option. Pour plus d'informations, reportez-vous à la page 22 du présent manuel. Le contenu de l'i-Manual peut varier selon le modèle/la région/la zone.

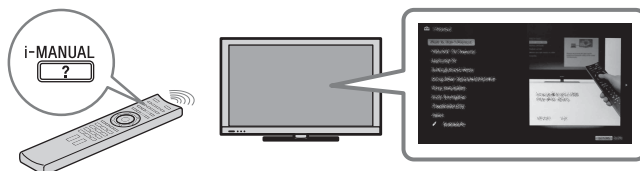

## Contenu de l'i-Manual

### **Comment utiliser l'i-Manual**

#### **Fonctions du téléviseur**

##### **« BRAVIA »**

- Fonction 3D
- Détecteur de présence
- « BRAVIA » Internet Vidéo
- Widgets Internet
- LAN sans fil / Prêt pour LAN sans fil
- « BRAVIA » Sync avec « Cmd pour HDMI »
- TrackID™/Rech. musique/Rech. vidéos
- Enregistrement HDD USB

#### **Regarder la télévision**

- Fonction 3D
- Guide électronique prog. numériques
- Favoris
- Format écran
- Mode d'image
- Texte
- Photos/Musique/Vidéos
- Double affichage (PIP)
- Double affichage (P&P)
- NVOD/MF

#### **Réglages/Menu Accueil**

- A propos du menu Accueil
- Réglages
- Affichage
- Son
- Paramètres système
- i-Manual

- Réglage Numérique
- Réglage Analogique
- Entrées externes
- Réseau
- Support produit

#### **Utilisation d'un autre appareil/ Internet**

- Magnétoscope/Lecteur DVD
- Système audio
- Périph. USB (ex. app. photo numérique)
- Cadre Photo
- Appareil HDMI
- Internet/LAN sans fil
- Réseau domestique
- PC

#### **Description des éléments**

- Télécommande
- Commandes et témoins du téléviseur
- Bornes

#### **Dépannage**

#### **Index**

#### **✎ Signets**

## Vérification des accessoires

Télécommande (1)

Piles AAA (type R3) (2)

Support de table (1)<sup>\*1</sup>

Vis de fixation du support de table

(M5 × 16) (3)

(sauf KDL-26/24/22EX32x)

Vis de fixation du support de table

(M4 × 12) (2)

(KDL-26/24/22EX32x uniquement)

Vis de montage du support de table

(M6 × 14) (4)

(KDL-55/46EX72x, KDL-46HX72x,  
KDL-46EX52x, KDL-46CX52x uniquement)

Vis de montage du support de table

(M6 × 14) (3)

(KDL-40HX72x, KDL-40/37/32EX72x,  
KDL-40/37/32EX52x, KDL-40/32CX52x,  
KDL-32EX42x uniquement)

Vis de montage du support de table

(M4 × 12) (2)

(KDL-26/24/22EX32x uniquement)

Clé hexagonale (1)

(sauf KDL-26/24/22EX32x)

**Mode d'emploi (le présent manuel) et autres documents**

<sup>\*1</sup> Pour assembler le support de table, reportez-vous au feuillet fourni avec celui-ci.

## Insertion des piles dans la télécommande

► Pour KDL-55/46/40/37/32EX72x,  
KDL-46/40HX72x

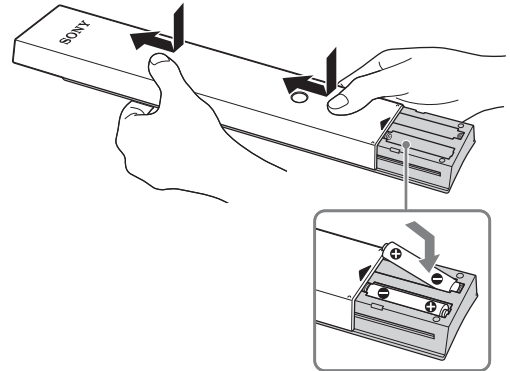

- 1 Retirez la feuille de protection.
- 2 Appuyez sur le couvercle et faites-le glisser vers le haut.

► Pour Modell KDL-46/40/37/32EX52x,  
KDL-46/40/32CX52x,  
KDL-32EX42x,  
KDL-26/24/22EX32x

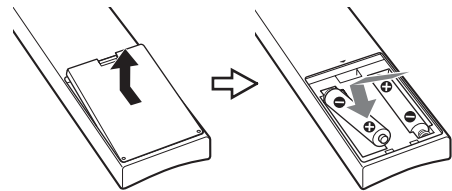

- 1 Retirez la feuille de protection.
- 2 Appuyez sur le couvercle et soulevez-le pour l'ouvrir.

# 1: Fixation du support de table

**1** Pour une fixation correcte à certains modèles de téléviseurs, reportez-vous au feuillet fourni avec le support de table.

**2** Placez le téléviseur sur le support de table.

► Pour KDL-55/46/40/37/32EX72x, KDL-46/40HX72x, KDL-46/40/37/32EX52x, KDL-46/40/32CX52x, KDL-32EX42x

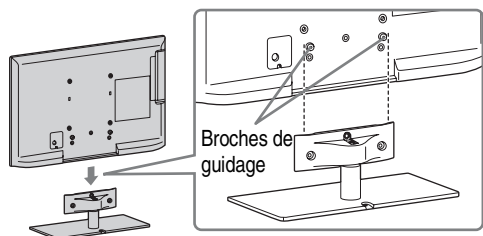

- Alignez le téléviseur à partir du haut et faites-le glisser jusqu'à ce que les broches de guidage ne soient plus visibles.

► Pour KDL-26/24/22EX32x

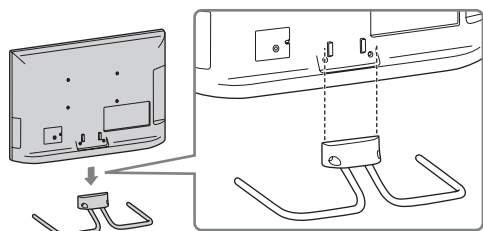

**3** Fixez le téléviseur au support de table à l'aide des vis fournies et en respectant les flèches ↑ pour guider les vis dans les trous.

► Pour KDL-55/46/40/37/32EX72x, KDL-46/40HX72x, KDL-46/40/37/32EX52x, KDL-46/40/32CX52x, KDL-32EX42x

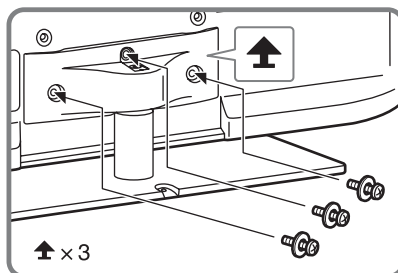

► Pour KDL-26/24/22EX32x

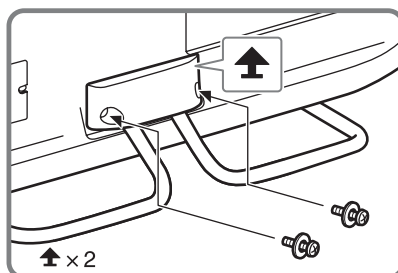

- Si vous utilisez un tournevis électrique, réglez son couple sur 1,5 N·m { 15 kgf·cm } environ.

## Démontage du support de table du téléviseur

Pour démonter le support de table du téléviseur, retirez les vis ↑ fixées à l'étape 3.



- Aucun motif ne justifie le démontage du support de table du téléviseur, excepté l'installation des accessoires correspondants sur le téléviseur.
- Lorsque vous détachez le support de table du téléviseur, posez l'écran face vers le bas sur une surface de travail stable de dimensions supérieures au téléviseur.
- Pour éviter d'endommager la surface de l'écran LCD, n'oubliez pas de poser un linge doux sur la surface de travail.
- Assurez-vous que le téléviseur est en position verticale avant de le mettre sous tension. Le téléviseur ne doit pas être mis sous tension lorsqu'il repose sur sa dalle LCD, afin de préserver l'uniformité de l'image.

- Pour KDL-55/46/40/37/32EX72x,  
KDL-46/40HX72x,  
KDL-46/40/37/32EX52x,  
KDL-46/40/32CX52x,  
KDL-32EX42x

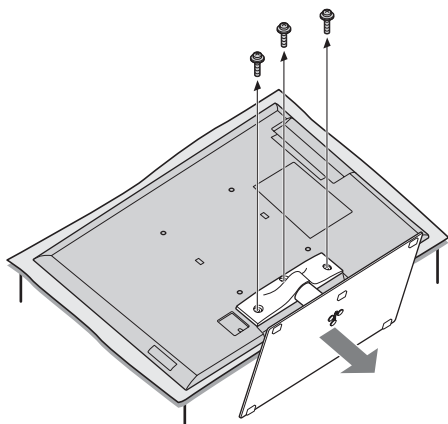

- Pour KDL-26/24/22EX32x

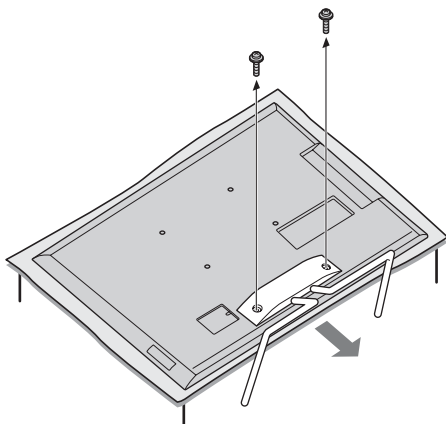

## 2: Réglage de l'angle de visualisation du téléviseur

Ce téléviseur peut être réglé dans les angles illustrés.

### Réglage de l'angle (Pivotement) (sauf KDL-26/24/22EX32x)



- Lorsque vous réglez l'angle, tenez le support d'une main pour éviter qu'il glisse ou que le téléviseur se renverse.

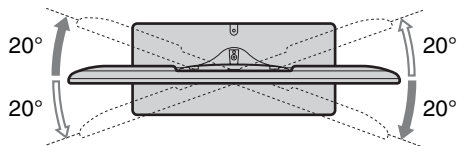

### Réglage de l'angle (Inclinaison) (sauf KDL-46/40/32CX52x)



- Lorsque vous réglez l'angle, veillez à ne pas pincer vos doigts entre le téléviseur et le support.

- Pour KDL-55/46/40/37/32EX72x,  
KDL-46/40HX72x,  
KDL-46/40/37/32EX52x,  
KDL-32EX42x

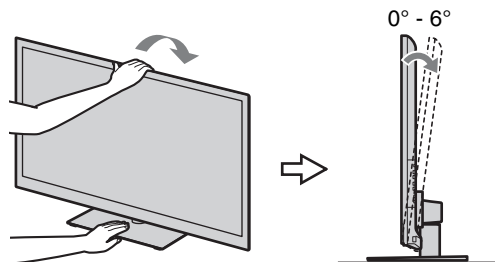

- Pour KDL-26/24/22EX32x

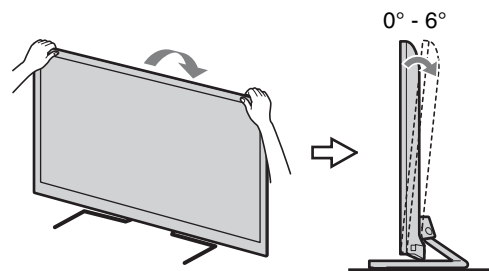





- Vérifiez qu'aucun objet ne se trouve devant le téléviseur.

Capteur IR

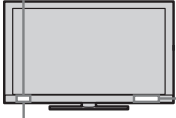

Emetteur de synchronisation  
3D (KDL-55/46/40/37/  
32EX72x, KDL-46/40HX72x  
uniquement)

Détecteur de présence

- N'exposez pas le détecteur de présence à la lumière directe du soleil ou à une lumière vive, car cela peut entraîner une défaillance.

### 3: Raccordement d'une antenne/d'un décodeur/ d'un graveur (notamment un graveur de DVD)

Raccordement d'un décodeur/graveur (de DVD, par exemple) avec le câble Péritel

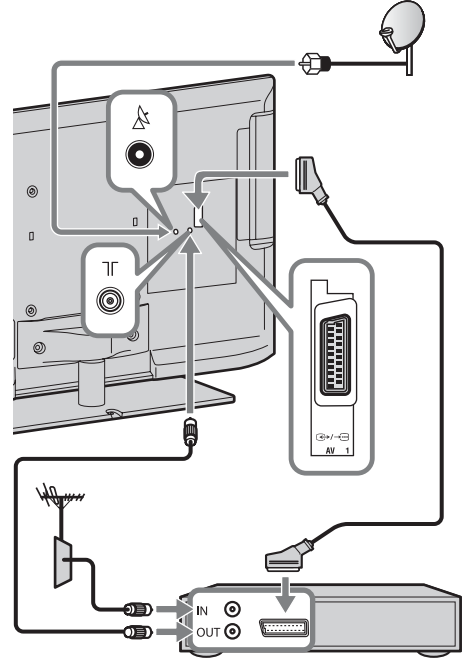

Décodeur/graveur (de DVD, par exemple)



- Un câble Péritel universel à angle droit est recommandé pour ce raccordement.



- Vissez le connecteur satellite doucement à la main, n'utilisez aucun outil.
- Le téléviseur doit être éteint lorsque vous branchez l'antenne satellite.

**Raccordement d'un décodeur/graveur  
(de DVD, par exemple) avec le câble  
HDMI**

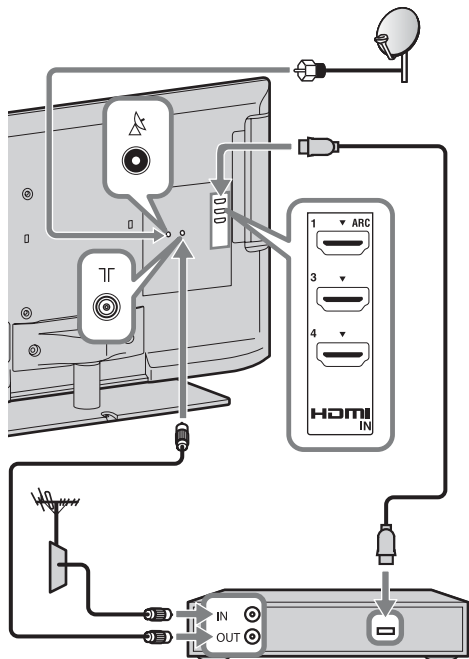

Décodeur/graveur (de DVD, par exemple)

**Recommandation relative à la fiche de  
type F**

Il est conseillé d'utiliser une fiche de type F de configuration similaire à celle illustrée ci-dessous.

Le fil interne ne peut pas dépasser le connecteur de plus de 1,5 mm.

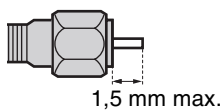

(Illustration de référence de la fiche de type F)

**4: Raccordement  
d'appareils audio/vidéo**

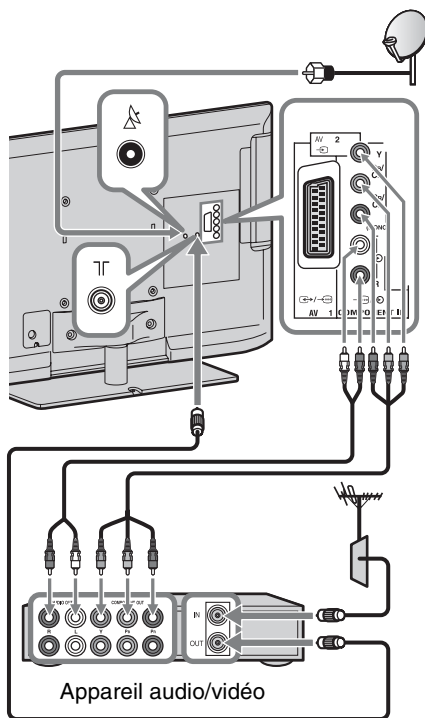

Appareil audio/vidéo

## 5: Protection du téléviseur contre les chutes

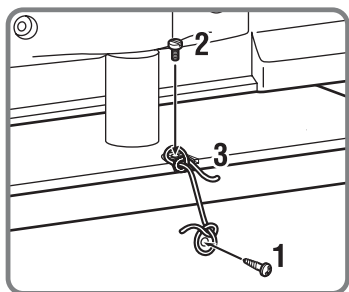
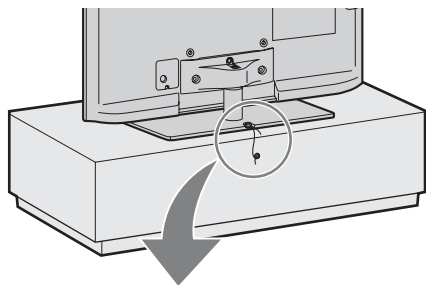

- 1** Fixez une vis à bois (4 mm de diamètre, non fournie) sur le meuble TV.
- 2** Fixez une vis à métaux (M4 × 10, non fournie) dans l'orifice du téléviseur.
- 3** Reliez la vis à bois et la vis à métaux à l'aide d'un lien résistant (non fourni).

## 6: Rangement du cordon d'alimentation/ Rangement des câbles

► KDL-46/40/32CX52x

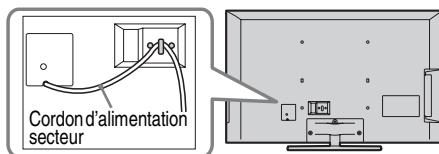

► Sauf KDL-46/40/32CX52x



- Avant de ranger les câbles, retirez le support de câble du couvercle d'alimentation secteur (reportez-vous aux étapes 1 et 2). Réutilisez le support de câble (voir l'étape 3) pour regrouper les autres câbles (voir l'étape 4).
- Ne rangez pas le cordon d'alimentation secteur avec les autres câbles.

KDL-55/46/40/37/32EX72x, KDL-46/40HX72x,  
KDL-46/40/37/32EX52x, KDL-32EX42x

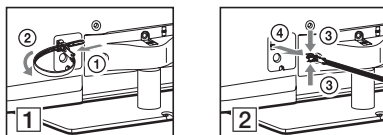

KDL-26/24/22EX32x

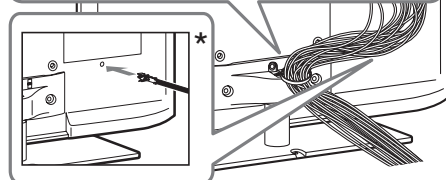
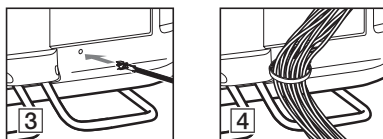
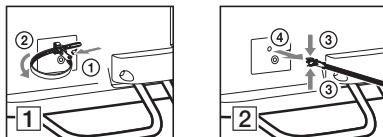



- \* En cas d'installation au mur, fixez le support de câble sous les bornes.

## 7: Exécution du réglage initial

Sauf KDL-46/40/  
32CX52x

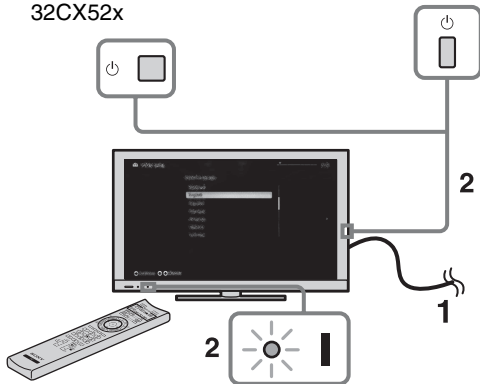
KDL-46/40/32CX52x



- 1 Raccordez le téléviseur à votre prise secteur.
- 2 Appuyez sur la touche  du téléviseur. Le témoin vert  (mise sous tension) s'allume.

La première fois que vous mettez sous tension le téléviseur, le menu Langue apparaît sur l'écran.



- Lorsque vous mettez le téléviseur sous tension pour la première fois, il doit exécuter des opérations internes d'optimisation avant que vous puissiez procéder au réglage initial. Il n'y a ni image, ni son et le témoin du programmeur du panneau avant du téléviseur clignote en orange pendant 40 secondes environ. Ne mettez pas le téléviseur hors tension pendant ce temps. Cette opération a été réalisée en usine pour certains téléviseurs.

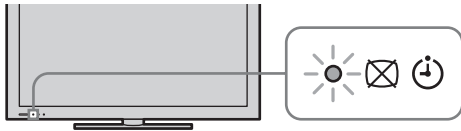

3

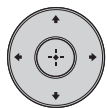

Suivez les instructions affichées à l'écran.

### Mémorisation satellite auto :

Selon votre région, il peut être nécessaire d'effectuer les procédures suivantes :

- 1 Veuillez sélectionner « Satellite favori » ou « Satellite général ».
- 2 Pour « Satellite favori », choisissez votre opérateur préféré.

« Mémorisation satellite auto » syntonise automatiquement les chaînes satellite disponibles. La gestion Digital Satellite Equipment Control (DiSEqC) 1.0 permet de configurer jusqu'à quatre chaînes différentes. Les réglages suivants sont indépendants pour chaque connexion. Pour régler Entrée DiSEqC dans « Contrôle DiSEqC », utilisez « Configuration LNB ».

**1** « Type de Recherche » et « Réglages avancés » (pour le réglage satellite courant - Satellite 1 à 4) :

Vous permet de définir les réglages de syntonisation, de manière plus détaillée, afin de rechercher le type de chaînes que vous préférez.

« **Type de Recherche** » : Si l'utilisation de « Recherche réseau » ne permet de trouver aucune chaîne, essayez « Recherche complète ».

« **Recherche complète** » : Exécute une recherche portant sur toutes les fréquences et garantit la syntonisation de tous les programmes possibles pour la configuration LNB actuellement définie. Les programmes précédemment syntonisés sont perdus.

« **Recherche réseau** » : Exécute une recherche portant sur les transpondeurs d'un réseau (autrement dit une recherche NIT). Comme « Recherche réseau » est plus rapide que « Recherche complète », elle est conseillée lors de la syntonisation à partir d'un réseau connu (normalement associé à un satellite). Un transpondeur doit être spécifié, à partir duquel les informations réseau (autres transpondeurs) sont récupérées. Les programmes précédemment syntonisés sont perdus.

**2** « Configuration LNB » (pour chaque réglage satellite - Satellite 1 à 4) :

Dans le cas d'un (bloc à bruit réduit) non standard, un réglage manuel est possible.

- Dans le cas d'une seule chaîne satellite, vous pouvez conserver le réglage initial.
- Pour deux chaînes satellite, vous devez régler « Toneburst A » (1er satellite) et « Toneburst B » (2ème satellite) dans le réglage « Contrôle DiSEqC ».
- Vous pouvez aussi utiliser la commande DiSEqC A (1er satellite) et B (2ème satellite) si le LNB ou le multi-commutateur peut gérer ces commandes.
- Pour quatre chaînes satellite, les commandes DiSEqC A, B, C et D sont requises.

« **Bande fréquence basse LNB** » et « **Bande fréquence haute LNB** » :

- Spécifie les bandes de fréquences LNB. N'oubliez pas de consulter la documentation de votre LNB pour définir les fréquences (normalement affichées sous la forme « Fréquence L.O. »).
- Les valeurs par défaut sont valables pour un LNB universel.
- Si votre LNB peut gérer deux bandes (basse et haute), vous pouvez spécifier les deux. S'il n'en gère qu'une seule, spécifiez la bande basse.

« **Tonalité 22 kHz** » : Si vous disposez d'un LNB à deux bandes (bandes basse et haute), choisissez « Auto ». Le téléviseur réglerait tout automatiquement, sinon, choisissez « Non ».

« **Tension LNB** » : Spécifie la tension définie pour un LNB à double polarisation.

- 13/18V : par défaut.
- 14/19V : si le câble LNB mesure plus de 60 m.
- Non : s'il est possible d'utiliser une alimentation externe.

**3** « Transpondeur » (pour chaque réglage satellite - Satellite 1 à 4) :

Il est inutile de régler le transpondeur si vous sélectionnez « Recherche complète ».

« **Rech. de nouvelles chaînes** » :

- Effectue la syntonisation à partir d'un seul transpondeur.
- Il s'agit d'une recherche incrémentielle à utiliser lorsqu'un nouveau transpondeur est ajouté à un satellite.
- Les chaînes déjà mémorisées sont conservées et les nouvelles chaînes captées sont ajoutées à la liste des chaînes de la connexion satellite en cours de modification.

**1** Appuyez sur **HOME**, puis sélectionnez  > « Réglage Numérique » > « Mémorisation satellite auto ».

**2** Suivez l'instruction indiquée pour Mémorisation satellite auto.



- « Rech. de nouvelles chaînes » n'est pas disponible lors du réglage initial.
- Pour rechercher de nouveaux services, assurez-vous que le signal satellite est disponible.

**Mémo numérique auto** : Quand vous sélectionnez « Câble », nous vous recommandons de sélectionner « Recherche rapide » pour un réglage rapide. Réglez « Fréquence » et « Identification de réseau » selon les informations fournies par votre câblo-opérateur. Si vous ne trouvez aucune chaîne en utilisant « Recherche rapide », essayez « Recherche complète » (même si cela peut prendre un certain temps).







- Il se peut que la fonction « Recherche complète » ne soit pas disponible dans certains pays/certaines régions.

Pour une liste des câblo-opérateurs compatibles, consultez le site d'assistance Internet :

<http://support.sony-europe.com/TV/DVBC/>

**Ordre des chaînes** : Permet de modifier l'ordre des chaînes analogiques mémorisées dans le téléviseur.

**1** Appuyez sur  pour sélectionner la chaîne que vous souhaitez déplacer vers un autre numéro, puis appuyez sur .

**2** Appuyez sur  pour sélectionner le nouveau numéro de la chaîne, puis appuyez sur .



- Pour les chaînes satellite, sélectionnez « Ordre des chaînes satellite » dans « Réglage Numérique » de « Réglages » pour modifier l'ordre des chaînes satellite en suivant la procédure ci-dessus, une fois le réglage initial terminé.
- Vous pouvez aussi régler les chaînes manuellement.





# Utilisation du téléviseur BRAVIA

## Regarder la télévision

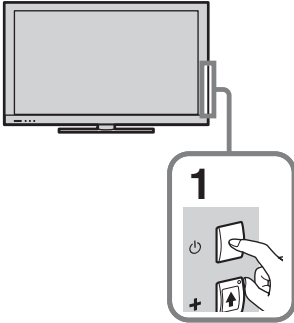

### 1 Mettez le téléviseur sous tension.

Appuyez sur la touche  du téléviseur pour le mettre sous tension.

### 2 Sélectionnez un mode.



### 3 Sélectionnez une chaîne de télévision.

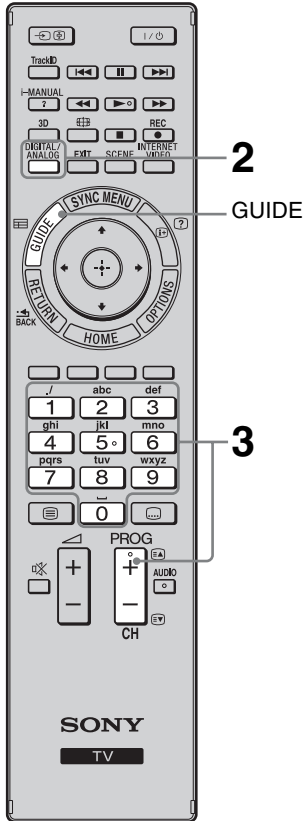

### Pour utiliser le Guide électronique des programmes numériques

Appuyez sur **GUIDE** en mode numérique pour afficher le guide des programmes.



Sélectionnez les chaînes numériques à l'aide des touches **0-9**. Pour les chaînes dont le numéro est égal ou supérieur à 10, appuyez ensuite rapidement sur le second chiffre.



- La touche numérique **5** et les touches , **PROG +** et **AUDIO** de la télécommande disposent de points tactiles. Ils vous serviront de référence lors de l'utilisation du téléviseur.

## Éléments et commandes de la télécommande

Utilisez la télécommande fournie pour piloter le téléviseur. Vous trouverez ici les procédures de base de l'utilisation de la télécommande. Pour plus d'informations sur toutes les fonctions de la télécommande, appuyez sur **i-MANUAL** et consultez le manuel intégré (i-Manual) (page 22).

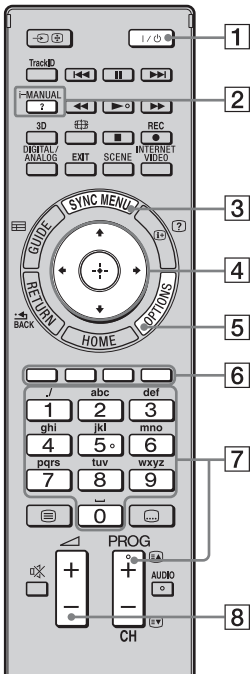

Pour KDL-55/46/40/37/32EX72x,  
KDL-46/40HX72x

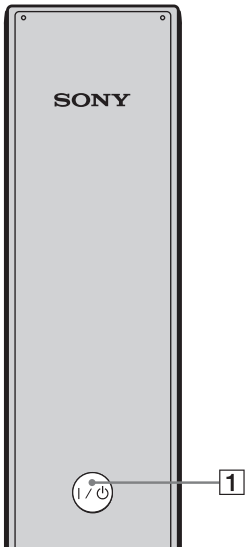

Arrière de la télécommande

### 1 I/O

Appuyez pour mettre le téléviseur sous et hors tension à partir du mode veille.

### 2 i-MANUAL

Affiche le manuel intégré (i-Manual).

### 3 SYNC MENU

Affiche le menu BRAVIA Sync qui permet de commander l'appareil compatible BRAVIA Sync raccordé au téléviseur.

### 4 ⬆/⬇/⬅/➡/⬆

Déplacent le curseur à l'écran et valident l'option.

### 5 OPTIONS

Affiche une liste de fonctions utiles et de raccourcis de menus. Les options de menu varient selon l'entrée et/ou le contenu sélectionné.

### 6 Touches de couleur

Un guide d'utilisation apparaît à l'écran lorsque vous pouvez utiliser les touches de couleur.

### 7 PROG/CH +/-/Touches numériques

Sélectionnent les chaînes en mode TV.

### 8 ▲ +/-

Règle le volume.

# Sélection de divers réglages et fonctions (menu d'accueil)

Vous pouvez sélectionner toutes les fonctions à partir du menu d'accueil.  
Pour découvrir le contenu du menu d'accueil, reportez-vous à la page 21.

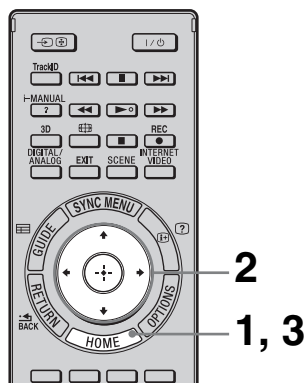

## 1 Appuyez sur HOME.



## 2 Appuyez sur $\uparrow/\downarrow/\leftarrow/\rightarrow/\oplus$ pour sélectionner des options.

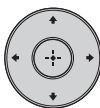

Pour sélectionner des options du menu d'accueil (notamment pour sélectionner « Réglages »)

### ① Appuyez sur $\leftarrow/\rightarrow$ pour sélectionner « Réglages ».

Le contenu de « Réglages » s'affiche sur la droite.

### ② Appuyez sur $\uparrow/\downarrow$ pour sélectionner « Affichage ».

### ③ Appuyez sur $\oplus$ pour ouvrir le menu.

Selon les instructions affichées, appuyez sur  $\uparrow/\downarrow/\leftarrow/\rightarrow$  pour sélectionner des options et sur  $\oplus$  pour valider.

## 3 Appuyez sur HOME pour quitter.



---

## Contenu du menu d'accueil

Après avoir appuyé sur la touche **HOME** de la télécommande, les catégories suivantes apparaissent, symbolisées par des icônes. Les catégories disponibles varient selon le modèle du téléviseur, la région, le pays et les conditions de diffusion.

---

	<b>TV</b>	Vous pouvez sélectionner une liste de chaînes de télévision ou un guide des programmes.
	<b>Médias</b>	Vous pouvez profiter des photos/de la musique/des vidéos stockées sur des périphériques USB ou le réseau domestique.
	<b>Entrées</b>	Vous pouvez sélectionner les appareils raccordés au téléviseur.
	<b>Signets/Récents</b>	Permet d'accéder rapidement aux chaînes de télévision, aux entrées externes ou aux fichiers multimédia que vous utilisez le plus souvent ou que vous avez choisis récemment.
	<b>Réglages</b>	Contient toutes les configurations nécessaires pour personnaliser les réglages du téléviseur.
	<b>Widgets</b>	Permet d'accéder aux Widgets.
	<b>Applications</b>	Vous pouvez utiliser diverses applications telles que « Recherche de musique », le « Navigateur Internet », etc.
	<b>Qriocity</b>	Active l'accès au service en ligne « Qriocity ».
	<b>Contenu Internet</b>	Vous pouvez profiter des services de contenu Internet.
	<b>Recommandations</b>	Recommande des programmes qui peuvent vous intéresser, sur la base de l'historique des programmes que vous avez regardés.
	<b>Enregistrements</b>	Vous pouvez regarder des enregistrements programmés stockés sur un disque dur USB raccordé à l'appareil et sélectionner le contenu que vous souhaitez visionner.

# Affichage du mode d'emploi (i-Manual)

Le mode d'emploi est intégré à votre téléviseur BRAVIA et peut être affiché à l'écran. Pour en savoir plus sur les fonctions de votre téléviseur, il vous suffit d'appuyer sur une touche pour accéder à l'i-Manual.

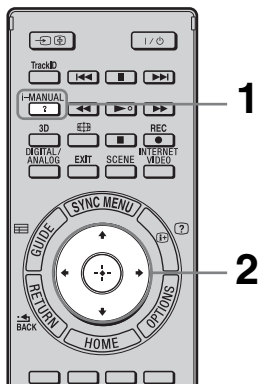

## 1 Appuyez sur i-MANUAL.

i-MANUAL



## 2 Appuyez sur $\uparrow/\downarrow/\leftarrow/\rightarrow/\oplus$ pour sélectionner des options.

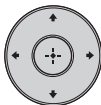

### Pour sélectionner des options dans l'i-Manual

- 1 Appuyez sur  $\uparrow/\downarrow$  pour sélectionner une option.  
Le contenu de l'option, s'affiche sur la droite en tant que deuxième niveau.
- 2 Appuyez sur  $\rightarrow$  pour accéder au deuxième niveau.
- 3 Appuyez sur  $\uparrow/\downarrow$  pour sélectionner une option du deuxième niveau.  
Un résumé de l'option est affiché sur la droite.  
S'il existe un troisième niveau, répétez cette étape pour afficher le résumé de l'option.
- 4 Appuyez sur  $\rightarrow$  pour sélectionner une option.  
Le contenu s'affiche.

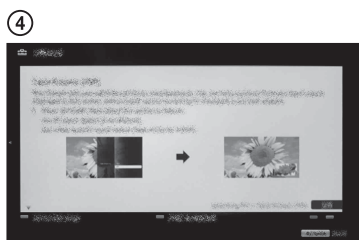
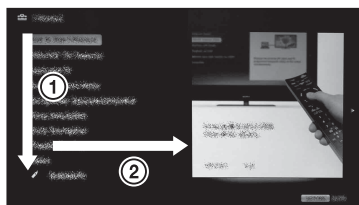



## Description de l'écran de l'i-Manual

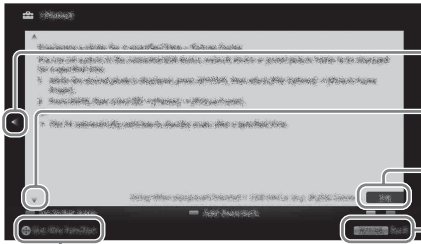

Appuyez sur ← pour revenir à la page précédente

Appuyez sur → pour accéder à la page suivante

Numéro de page/Nombre total de pages

Appuyez sur **RETURN** pour revenir à la page précédente

Appuyez sur ⊕ pour exécuter la fonction



- S'affiche uniquement lorsque la fonction est disponible.

## Pour utiliser le signet

L'i-Manual permet de créer des signets. Il est possible d'attribuer des signets à des pages à l'aide des touches de couleur, en suivant les instructions affichées au bas de l'écran. Pour accéder aux signets mémorisés, allez à la première page de l'i-Manual et sélectionnez « Signets ».

## Pour mémoriser la dernière page affichée

L'i-Manual mémorise la dernière page affichée. Dans l'écran i-Manual, appuyez sur **i-MANUAL** pour revenir à l'écran du téléviseur. Si vous appuyez de nouveau sur **i-MANUAL**, les dernières informations affichées réapparaissent. Pour afficher la première page de l'i-Manual, revenez à celle-ci en suivant les instructions affichées, ou appuyez sur **HOME** et sélectionnez « i-Manual » sous « Réglages » dans le menu d'accueil.

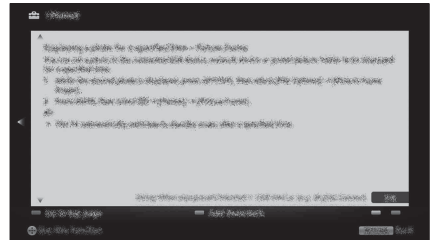

- La mémoire de la dernière page est automatiquement réinitialisée lorsque vous mettez le téléviseur en mode veille.

# Réglage réseau

Lorsque vous raccordez ce téléviseur à Internet, vous profitez de nombreuses fonctions : affichage d'une photo indiquant son lieu de prise de vue sur la carte, visionnage des vidéos Internet, etc. Pour plus d'informations sur les fonctions, reportez-vous à l'i-Manual.



- Pour vous connecter à Internet, vous avez besoin d'un contrat souscrit auprès d'un fournisseur de services Internet.

## Préparation d'un réseau filaire

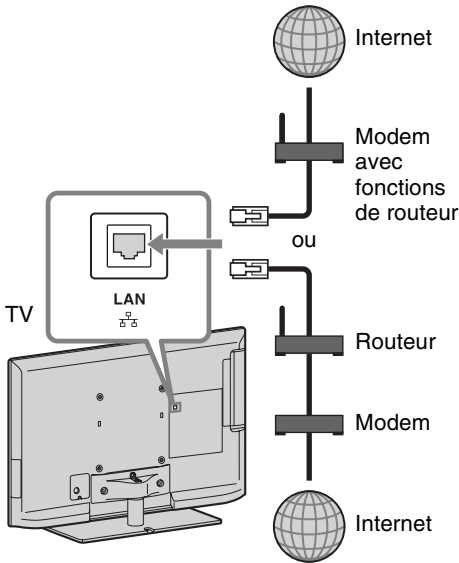

- Pour les connexions LAN, utilisez un câble de catégorie 7 (non fourni).

## Préparation d'un LAN sans fil

Prêt pour un LAN sans fil vous permet d'accéder facilement à Internet et à votre réseau domestique à l'aide de l'adaptateur LAN sans fil USB UWA-BR100 (à partir de janvier 2010). En insérant l'adaptateur LAN sans fil USB dans le port USB de votre téléviseur, vous pouvez créer facilement un réseau sans fil. Avant de configurer la fonction LAN sans fil du téléviseur, veillez à configurer un routeur LAN sans fil.

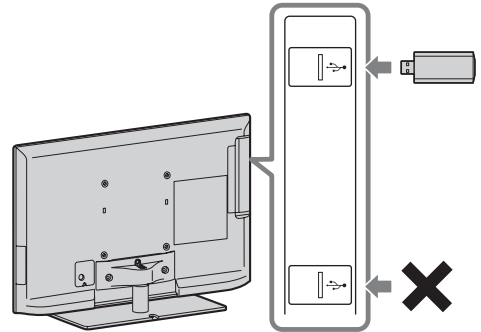

- Selon le modèle du téléviseur, l'adaptateur LAN sans fil USB est disponible en tant qu'accessoire en option.

## Configuration de la connexion Internet

En utilisant la fonction réseau, vous pouvez connecter le téléviseur à Internet. La procédure de configuration varie selon le type de réseau et de routeur LAN. N'oubliez pas de configurer un routeur LAN avant la connexion Internet. Vérifiez votre environnement LAN sans fil en vous reportant au tableau suivant.

### LAN sans fil

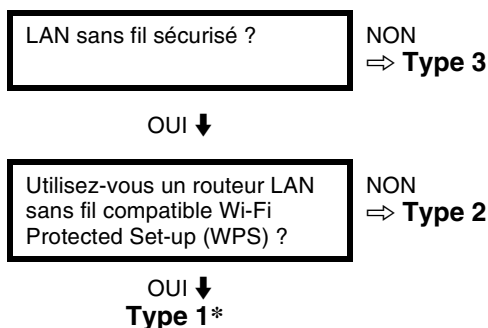

### LAN filaire → Type 4

\* Le Type 1 est plus facile à configurer si votre routeur possède un bouton de réglage automatique, par exemple Air Station One-Touch Secure System (AOSS). La plupart des routeurs les plus récents possèdent cette fonction. Vérifiez votre routeur.

**Type 1** : Suivez la configuration du « Réseau sécurisé avec Wi-Fi Protected Set-up (WPS) ».

**Type 2** : Suivez la configuration du « Réseau sécurisé sans Wi-Fi Protected Set-up (WPS) ».



**Type 3** : Suivez la configuration du « Réseau non sécurisé avec n'importe quel type de routeur LAN sans fil ».

**Type 4** : Suivez la configuration de « Réglage du réseau filaire ».

## Type 1 : Réseau sécurisé avec Wi-Fi Protected Set-up (WPS)

La norme WPS facilite considérablement la sécurité d'un réseau domestique sans fil puisqu'il suffit d'appuyer sur la touche WPS du routeur LAN sans fil. Avant de configurer un LAN sans fil, vérifiez la position de la touche WPS sur le routeur ainsi que son mode d'utilisation.

Pour des raisons de sécurité, « WPS (PIN) » fournit un code PIN pour votre routeur. Le code PIN est renouvelé chaque fois que vous appuyez sur « WPS (PIN) ».

- 1 Appuyez sur **HOME**, puis sélectionnez  > « Réseau » > « Réglage réseau ».
- 2 Sélectionnez « Réglage réseau sans fil ».
- 3 Sélectionnez « WPS (bouton-poussoir) » pour la méthode Bouton-poussoir ou « WPS (PIN) » pour la méthode PIN.
  -  Le nom de la touche WPS peut varier selon le routeur (par exemple, touche AOSS).
- 4 Suivez les instructions affichées dans l'écran de réglage.

## Type 2 : Réseau sécurisé sans Wi-Fi Protected Set-up (WPS)

Pour configurer un LAN sans fil, vous avez besoin du SSID (nom du réseau sans fil) et de la clé de sécurité (clé WEP ou WPA). Si vous ne les connaissez pas, reportez-vous au mode d'emploi du routeur.

- 1 Appuyez sur **HOME**, puis sélectionnez  > « Réseau » > « Réglage réseau ».
- 2 Sélectionnez « Réglage réseau sans fil ».
- 3 Sélectionnez « Rechercher », puis sélectionnez un réseau dans la liste des réseaux sans fil trouvés.

**4** Suivez les instructions affichées dans l'écran de réglage.



- Si vous utilisez WPS pour le réglage du réseau, les paramètres de sécurité du routeur LAN sans fil s'activent et les équipements précédemment connectés au LAN sans fil de manière non sécurisée sont déconnectés du réseau.

Dans ce cas, activez les paramètres de sécurité de l'équipement déconnecté, puis reconnectez-le. Vous pouvez aussi désactiver les paramètres de sécurité du routeur LAN sans fil, puis connecter l'équipement à un téléviseur, mais dans un état non sécurisé.

---

### Type 3 : Réseau non sécurisé avec n'importe quel type de routeur LAN sans fil

Pour régler un LAN sans fil, SSID (nom de réseau sans fil) est requis.

- 1** Appuyez sur **HOME**, puis sélectionnez  > « Réseau » > « Réglage réseau ».
- 2** Sélectionnez « Réglage réseau sans fil ».
- 3** Sélectionnez « Rechercher », puis sélectionnez un réseau dans la liste des réseaux sans fil trouvés.
- 4** Suivez les instructions affichées dans l'écran de réglage.



- La clé de sécurité (clé WEP ou WPA) n'est pas requise, car vous n'avez pas besoin de sélectionner de méthode de sécurité dans cette procédure.

---

### Type 4 : Réglage du réseau filaire

Si nécessaire, entrez les valeurs respectives pour votre routeur. Les options à régler (notamment l'adresse IP, le masque de sous-réseau, DHCP) peuvent varier selon le routeur ou le fournisseur de services Internet. Pour plus d'informations, reportez-vous aux modes d'emploi reçus du fournisseur de services Internet ou à ceux fournis avec le routeur.

- 1** Appuyez sur **HOME**, puis sélectionnez  > « Réseau » > « Réglage réseau ».
- 2** Sélectionnez « Réglage réseau filaire ».
- 3** Sélectionnez « Auto » pour définir automatiquement l'adresse IP et le serveur proxy, ou « Personnalisé » pour les définir manuellement.
- 4** Suivez les instructions affichées dans l'écran de réglage.

---

### Affichage de l'état du réseau

Vous pouvez vérifier l'état de votre réseau.

- 1** Appuyez sur **HOME**, puis sélectionnez  > « Réseau » > « Réglage réseau ».
- 2** Sélectionnez « Afficher l'état du réseau ».

---

### Si vous ne parvenez pas à vous connecter à Internet

A l'aide des diagnostics, vérifiez les causes possibles de l'échec de la connexion réseau, ainsi que les paramètres.

- 1** Appuyez sur **HOME**, puis sélectionnez  > « Réseau » > « Réglage réseau ».
- 2** Sélectionnez « Afficher l'état du réseau ».
- 3** Sélectionnez « Vérifier la connexion ». Cela peut prendre plusieurs minutes. Vous ne pouvez pas annuler le diagnostic après avoir sélectionné « Vérifier la connexion ».

## Réglage des paramètres d'affichage du serveur

Vous pouvez sélectionner les serveurs du réseau domestique à afficher dans le menu d'accueil. Jusqu'à 10 serveurs peuvent être affichés automatiquement dans le menu d'accueil.

- 1 Appuyez sur **HOME**, puis sélectionnez  > « Réseau » > « Réglage du réseau domestique ».
- 2 Sélectionnez « Paramètres d'affich. du serveur ».
- 3 Sélectionnez le serveur à afficher dans le menu d'accueil et réglez les paramètres.

### Si vous ne pouvez pas vous connecter à votre réseau domestique

Le téléviseur détecte si le serveur est correctement reconnu lorsque vous ne pouvez pas le connecter à votre réseau domestique. Si les résultats du diagnostic indiquent une défaillance, vérifiez les causes possibles ainsi que les réglages et connexions réseau.

- 1 Appuyez sur **HOME**, puis sélectionnez  > « Réseau » > « Réglage du réseau domestique ».
- 2 Sélectionnez « Diagnostics de serveur ».  
Les diagnostics du serveur commencent. Lorsque les diagnostics du serveur sont terminés, la liste des résultats du diagnostic apparaît.





## Dépannage

**Lorsque le témoin  (veille) clignote, comptez le nombre de clignotements (à intervalle de trois secondes).**

Appuyez sur la touche  du téléviseur pour le mettre hors tension, débranchez le cordon d'alimentation secteur et signalez la façon dont le témoin clignote (nombre de clignotements) à votre revendeur ou au Centre de Service Après-Vente Sony.









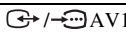
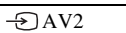
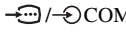

**Lorsque le témoin  (veille) ne clignote pas, vérifiez les éléments des tableaux ci-dessous.**

Reportez-vous aussi à la section « Dépannage » de l'i-Manual. Si le problème persiste, confiez votre téléviseur à un technicien qualifié.

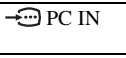
Condition	Description/Solution
Absence d'image (écran noir) et de son.	<ul style="list-style-type: none"> <li>• Vérifiez le raccordement de l'antenne/câble.</li> <li>• Raccordez le téléviseur au secteur et appuyez sur la touche  du téléviseur.</li> <li>• Si le témoin  (veille) s'allume en rouge, appuyez sur / .</li> </ul>
Quelques petits points noirs et/ou brillants apparaissent à l'écran.	<ul style="list-style-type: none"> <li>• L'écran est composé de pixels. La présence de petits points noirs et/ou brillants (pixels) à l'écran n'est pas le signe d'une défaillance.</li> </ul>
Certains programmes ne peuvent pas être captés.	<ul style="list-style-type: none"> <li>• Vérifiez le raccordement de l'antenne ou de la parabole.</li> <li>• Le câble satellite est peut-être court-circuité ou il peut avoir des problèmes de connexion. Vérifiez le câble et la connexion puis éteignez le téléviseur avec l'interrupteur Oui / Non et allumez de nouveau.</li> <li>• La fréquence que vous avez saisie est hors limites. Veuillez consulter le fournisseur de programme satellite.</li> </ul>
Le téléviseur s'éteint automatiquement (il passe en mode veille).	<ul style="list-style-type: none"> <li>• Vérifiez si la fonction « Arrêt programmé » est activée ou vérifiez le réglage « Durée » sous « Marche programmée ».</li> <li>• Vérifiez si la fonction « Mise en veille du téléviseur » est activée.</li> <li>• Vérifiez si la fonction « Détecteur de présence » est activée. Si aucun téléspectateur n'est détecté devant le téléviseur pendant une durée prédéfinie, l'image se désactive automatiquement en laissant uniquement le son du téléviseur activé. Par ailleurs, après 30 minutes en mode Sans image, le téléviseur passe en mode veille.</li> </ul>
La télécommande ne fonctionne pas.	<ul style="list-style-type: none"> <li>• Remplacez les piles.</li> <li>• Votre téléviseur est peut-être en mode SYNC. Appuyez sur <b>SYNC MENU</b>, sélectionnez « Commande TV », puis sélectionnez « Accueil (Menu) » ou « Options » pour commander le téléviseur.</li> </ul>
Le mot de passe du « Verrouillage parental » a été oublié.	<ul style="list-style-type: none"> <li>• Saisissez 9999 comme code PIN. (Le code PIN 9999 est toujours accepté.)</li> </ul>
La température augmente autour du téléviseur.	<ul style="list-style-type: none"> <li>• Si vous utilisez le téléviseur pendant une période prolongée, la température augmente dans la zone qui l'entoure. Si vous le touchez, vous remarquerez peut-être qu'il est chaud.</li> </ul>

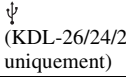
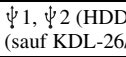

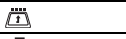
# Spécifications

Norme	
Type d'affichage	Ecran à cristaux liquides
Norme de télévision	Analogique : Selon le pays/région sélectionné : B/G/H, D/K, L, I, M Numérique : DVB-T/DVB-C Satellite : DVB-S/DVB-S2
Norme Couleur/Vidéo	Analogique : PAL, PAL60 (uniquement entrée vidéo), SECAM, NTSC3.58, NTSC4.43 (uniquement entrée vidéo) Numérique : MPEG-2 MP@ML/HL, H.264/MPEG-4 AVC MP/HP@L4
Canaux couverts	Analogique : VHF : E2-E12/UHF : E21-E69/CATV : S1-S20/HYPER : S21-S41 D/K : R1-R12, R21-R69/L : F2-F10, B-Q, F21-F69/I : UHF B21-B69/M : A2-A13, A14-A79 Numérique : VHF/UHF Satellite : Fréquence IF 950-2 150 MHz
Sortie son	10 W + 10 W (KDL-55/46/40/37/32EX72x, KDL-46/40HX72x, KDL-46/40/37/32EX52x, KDL-46/40/32CX52x, KDL-32EX42x) 8 W + 8 W (KDL-26/24/22EX32x)
Prises d'entrée/sortie	
Câble d'antenne	Borne 75 ohms externe pour VHF/UHF
Antenne satellite	Connecteur femelle type-F IEC169-24, 75 ohms. DiSEqC 1.0, LNB 13 V/18 V & 22 KHz tone
 AV1	Connecteur PériTel à 21 broches (norme CENELEC) comprenant entrée audio et vidéo, entrée RVB et sortie audio et vidéo TV.
 AV2	Entrée vidéo (prise phono)
 COMPONENT IN	Formats pris en charge : 1080p, 1080i, 720p, 576p, 576i, 480p, 480i Entrée audio (prises phono)
HDMI IN1, 2, 3, 4 (sauf KDL-26/24/22EX32x)	Vidéo : 1080/24p/30p, 1080p, 1080i, 720/24p/30p, 720p, 576p, 576i, 480p, 480i Audio : PCM linéaire deux canaux : 32, 44,1 et 48 kHz, 16, 20 et 24 bits, Dolby Digital Entrée audio analogique (mini-prise) (HDMI IN4 uniquement) Entrée PC ARC (Audio Return Channel) (HDMI IN1 uniquement)
HDMI IN1, 2 (KDL-26/24/22EX32x uniquement)	Vidéo : 1080/24p/30p, 1080p, 1080i, 720/24p/30p, 720p, 576p, 576i, 480p, 480i Audio : PCM linéaire deux canaux : 32, 44,1 et 48 kHz, 16, 20 et 24 bits, Dolby Digital Entrée audio analogique (mini-prise) (HDMI IN2 uniquement) Entrée PC ARC (Audio Return Channel) (HDMI IN1 uniquement)
 DIGITAL AUDIO OUT (OPTICAL)	Prise optique numérique (PCM linéaire deux canaux, Dolby Digital)
 AUDIO OUT / 	Sortie audio (prises phono) Prise casque
 PC IN	Entrée PC (Mini D-sub 15 broches)  Entrée audio PC (mini-prise)
 (KDL-26/24/22EX32x uniquement)	Port USB (Enregistrement HDD pris en charge)
 1,  2 (HDD REC) (sauf KDL-26/24/22EX32x)	Port USB, port pour disque dur USB (  2 uniquement)
	Emplacement CAM (Module pour système à contrôle d'accès)
 LAN	Connecteur 10BASE-T/100BASE-TX (La vitesse de connexion du réseau peut varier en fonction de l'environnement d'exploitation. Le débit et la qualité de la communication 10BASE-T/100BASE-TX ne sont pas garantis pour ce téléviseur.)

Nom du modèle KDL-	55EX72x	46HX72x	46EX72x	46EX52x
<b>Alimentation et autres</b>				
Tension d'alimentation	220 V – 240 V CA, 50 Hz			
Classe d'efficacité énergétique	A	A	A	A
Taille d'écran (mesurée en diagonale)	Environ 138,8 cm/ 55 pouces	Environ 116,8 cm/ 46 pouces	Environ 116,8 cm/ 46 pouces	Environ 116,8 cm/ 46 pouces

Nom du modèle KDL-		55EX72x	46HX72x	46EX72x	46EX52x
Consommation électrique	en mode « Domicile » / « Standard »	113 W	83,0 W	81,0 W	68,0 W
	en mode « Point de vente » / « Intense »	177 W	153 W	133 W	114 W
Consommation électrique annuelle moyenne* <sup>1</sup>		165 kWh	115 kWh	118 kWh	99 kWh
Consommation électrique en veille* <sup>2</sup>		0,25 W (15 W en mode de mise à jour du logiciel/EPG)	0,25 W (15 W en mode de mise à jour du logiciel/EPG)	0,25 W (15 W en mode de mise à jour du logiciel/EPG)	0,3 W (13 W en mode de mise à jour du logiciel/EPG)
Résolution d'affichage		1 920 points (horizontal) × 1 080 lignes (vertical)			
Dimensions (Environ) (l × h × p)					
avec support de table		126,9 × 79,9 × 31,5 cm	107,8 × 69,0 × 26,0 cm	107,8 × 69,0 × 26,0 cm	107,8 × 69,0 × 26,0 cm
sans support de table		126,9 × 76,9 × 4,1 cm	107,8 × 66,0 × 4,2 cm	107,8 × 66,0 × 4,2 cm	107,8 × 66,0 × 4,2 cm
Poids (Environ)					
avec support de table		25,4 kg	18,8 kg	17,9 kg	17,8 kg
sans support de table		20,2 kg	14,4 kg	14,3 kg	14,2 kg
Accessoires fournis		Voir la section « Vérification des accessoires » (page 8).			
Accessoires en option		Support de fixation murale : SU-WL500 Lunettes 3D : TDG-BR250/TDG-BR200/TDG-BR100/TDG-BR50 (KDL-55/46EX72x, KDL-46HX72x) Adaptateur LAN sans fil USB			
Température d'utilisation		0 °C – 40 °C			
Humidité d'utilisation		10 % à 80 % HR (sans condensation)			

Nom du modèle KDL-		46CX52x	40HX72x	40EX72x	40EX52x
<b>Alimentation et autres</b>					
Tension d'alimentation		220 V – 240 V CA, 50 Hz			
Classe d'efficacité énergétique		C	B	A	A
Taille d'écran (mesurée en diagonale)		Environ 116,8 cm / 46 pouces	Environ 101,6 cm / 40 pouces	Environ 101,6 cm / 40 pouces	Environ 101,6 cm / 40 pouces
Consommation électrique	en mode « Domicile » / « Standard »	128 W	85,0 W	64,0 W	65,0 W
	en mode « Point de vente » / « Intense »	204 W	135 W	121 W	113 W
Consommation électrique annuelle moyenne* <sup>1</sup>		187 kWh	118 kWh	93 kWh	95 kWh
Consommation électrique en veille* <sup>2</sup>		0,25 W (16 W en mode de mise à jour du logiciel/EPG)	0,25 W (14 W en mode de mise à jour du logiciel/EPG)	0,25 W (15 W en mode de mise à jour du logiciel/EPG)	0,3 W (13 W en mode de mise à jour du logiciel/EPG)
Résolution d'affichage		1 920 points (horizontal) × 1 080 lignes (vertical)			
Dimensions (Environ) (l × h × p)					
avec support de table		112,2 × 71,2 × 27,5 cm	94,3 × 61,5 × 21,0 cm	94,3 × 61,6 × 25,0 cm	94,3 × 61,6 × 25,0 cm
sans support de table		112,2 × 68,2 × 7,4 cm	94,3 × 58,6 × 4,2 cm	94,3 × 58,6 × 4,2 cm	94,3 × 58,6 × 4,2 cm
Poids (Environ)					
avec support de table		20,7 kg	15,4 kg	14,4 kg	14,4 kg
sans support de table		17,1 kg	11,6 kg	11,2 kg	11,2 kg
Accessoires fournis		Voir la section « Vérification des accessoires » (page 8).			
Accessoires en option		Support de fixation murale : SU-WL500 Lunettes 3D : TDG-BR250/TDG-BR200/TDG-BR100/TDG-BR50 (KDL-40HX72x, KDL-40EX72x) Adaptateur LAN sans fil USB			
Température d'utilisation		0 °C – 40 °C			
Humidité d'utilisation		10 % à 80 % HR (sans condensation)			

Nom du modèle KDL-		40CX52x	37EX72x	37EX52x	32EX72x
<b>Alimentation et autres</b>					
Tension d'alimentation		220 V – 240 V CA, 50 Hz			
Classe d'efficacité énergétique		C	A	A	B
Taille d'écran (mesurée en diagonale)		Environ 101,6 cm/ 40 pouces	Environ 94,0 cm/ 37 pouces	Environ 94,0 cm/ 37 pouces	Environ 80,1 cm/ 32 pouces
Consommation électrique	en mode « Domicile » / « Standard »	120 W	56,0 W	56,0 W	59,0 W
	en mode « Point de vente » / « Intense »	181 W	105 W	98 W	101 W
Consommation électrique annuelle moyenne*1		175 kWh	82 kWh	78 kWh	86 kWh
Consommation électrique en veille*2		0,25 W (15 W en mode de mise à jour du logiciel/EPG)	0,25 W (17 W en mode de mise à jour du logiciel/EPG)	0,3 W (16,5 W en mode de mise à jour du logiciel/EPG)	0,25 W (16 W en mode de mise à jour du logiciel/EPG)
Résolution d'affichage		1 920 points (horizontal) × 1 080 lignes (vertical)			
Dimensions (Environ) (l × h × p)					
avec support de table		99,1 × 63,6 × 25,0 cm	87,8 × 57,9 × 25,0 cm	87,7 × 57,9 × 25,0 cm	75,5 × 51,0 × 21,6 cm
sans support de table		99,1 × 60,6 × 7,1 cm	87,8 × 54,9 × 4,2 cm	87,7 × 54,9 × 4,2 cm	75,5 × 48,0 × 4,2 cm
Poids (Environ)					
avec support de table		16,3 kg	13,3 kg	13,3 kg	10,4 kg
sans support de table		12,9 kg	10,1 kg	10,1 kg	7,9 kg
Accessoires fournis		Voir la section « Vérification des accessoires » (page 8).			
Accessoires en option		Support de fixation murale : SU-WL500 Lunettes 3D : TDG-BR250/TDG-BR200/TDG-BR100/TDG-BR50 (KDL-37/32EX72x) Adaptateur LAN sans fil USB			
Température d'utilisation		0 °C – 40 °C			
Humidité d'utilisation		10 % à 80 % HR (sans condensation)			

Nom du modèle KDL-		32EX52x	32EX42x	32CX52x
<b>Alimentation et autres</b>				
Tension d'alimentation		220 V – 240 V CA, 50 Hz		
Classe d'efficacité énergétique		B	B	C
Taille d'écran (mesurée en diagonale)		Environ 80,1 cm/ 32 pouces	Environ 80,0 cm/ 32 pouces	Environ 80,1 cm/ 32 pouces
Consommation électrique	en mode « Domicile » / « Standard »	56,0 W	56,0 W	73,0 W
	en mode « Point de vente » / « Intense »	88 W	88 W	112 W
Consommation électrique annuelle moyenne*1		82 kWh	82 kWh	107 kWh
Consommation électrique en veille*2		0,3 W (17 W en mode de mise à jour du logiciel/EPG)	0,3 W (17 W en mode de mise à jour du logiciel/EPG)	0,25 W (15 W en mode de mise à jour du logiciel/EPG)
Résolution d'affichage		1 920 points (horizontal) × 1 080 lignes (vertical)	1 366 points (horizontal) × 768 lignes (vertical)	1 920 points (horizontal) × 1 080 lignes (vertical)
Dimensions (Environ) (l × h × p)				
avec support de table		75,5 × 51,0 × 21,6 cm	75,5 × 51,0 × 21,6 cm	79,9 × 53,2 × 23,0 cm
sans support de table		75,5 × 48,0 × 4,2 cm	75,5 × 48,0 × 4,2 cm	79,9 × 50,2 × 7,0 cm

Nom du modèle KDL-	32EX52x	32EX42x	32CX52x
Poids (Environ)			
avec support de table	10,2 kg	10,2 kg	11,4 kg
sans support de table	7,7 kg	7,7 kg	8,7 kg
Accessoires fournis	Voir la section « Vérification des accessoires » (page 8).		
Accessoires en option	Support de fixation murale : SU-WL500 Adaptateur LAN sans fil USB		
Température d'utilisation	0 °C – 40 °C		
Humidité d'utilisation	10 % à 80 % HR (sans condensation)		

Nom du modèle KDL-	26EX32x	24EX32x	22EX32x	
<b>Alimentation et autres</b>				
Tension d'alimentation	220 V – 240 V CA, 50 Hz			
Classe d'efficacité énergétique	B	B	B	
Taille d'écran (mesurée en diagonale)	Environ 66,1 cm/ 26 pouces	Environ 61,0 cm/ 24 pouces	Environ 54,8 cm/ 22 pouces	
Consommation électrique	en mode « Domicile » / « Standard »	38,0 W	35,0 W	32,0 W
	en mode « Point de vente » / « Intense »	63 W	62 W	52 W
Consommation électrique annuelle moyenne* <sup>1</sup>	55 kWh	51 kWh	47 kWh	
Consommation électrique en veille* <sup>2</sup>	0,35 W (13 W en mode de mise à jour du logiciel/EPG)	0,35 W (13 W en mode de mise à jour du logiciel/EPG)	0,35 W (13 W en mode de mise à jour du logiciel/EPG)	
Résolution d'affichage	1 366 points (horizontal) × 768 lignes (vertical)	1 920 points (horizontal) × 1 080 lignes (vertical)	1 366 points (horizontal) × 768 lignes (vertical)	
Dimensions (Environ) (l × h × p)				
avec support de table	63,1 × 42,1 × 18,2 cm	58,3 × 39,1 × 18,2 cm	52,9 × 36,2 × 17,2 cm	
sans support de table	63,1 × 40,6 × 4,2 cm	58,3 × 37,6 × 4,2 cm	52,9 × 34,7 × 4,2 cm	
Poids (Environ)				
avec support de table	7,2 kg	6,2 kg	5,1 kg	
sans support de table	6,1 kg	5,2 kg	4,1 kg	
Accessoires fournis	Voir la section « Vérification des accessoires » (page 8).			
Accessoires en option	Support de fixation murale : SU-WL100 Adaptateur LAN sans fil USB			
Température d'utilisation	0 °C – 40 °C			
Humidité d'utilisation	10 % à 80 % HR (sans condensation)			

\*<sup>1</sup> Consommation électrique par an, en considérant que le poste reste allumé 4 heures par jour pendant 365 jours. La consommation réelle dépendra du mode d'utilisation du téléviseur.

\*<sup>2</sup> La consommation spécifiée en mode de veille est atteinte une fois que le téléviseur a terminé tous les processus internes nécessaires.

La conception et les spécifications sont sujettes à modification sans préavis.

## Installation des accessoires (Support de fixation murale)

### A l'attention des clients :

Si vous utilisez le support de fixation murale SU-WL500 et SU-WL100, l'espace entre le mur et le téléviseur est de 6 cm. Profitez de cet espace pour l'acheminement des câbles jusqu'au téléviseur.

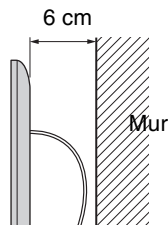

Pour des raisons de protection du produit et de sécurité, Sony recommande vivement que l'installation de votre téléviseur soit effectuée par un revendeur Sony ou un installateur agréé. N'essayez pas de l'installer vous-même.

### A l'attention des revendeurs Sony et installateurs :

Apportez une attention toute particulière pendant l'installation, l'entretien périodique et le contrôle de ce produit.

Votre téléviseur peut être installé à l'aide du support de fixation murale SU-WL500 (page 34) ou SU-WL100 (page 34) (vendus séparément).

- Reportez-vous aux instructions fournies avec le support de fixation murale pour l'installer correctement.
- Reportez-vous à la section « Démontage du support de table du téléviseur » (page 9).

Une certaine expérience est requise pour installer ce produit, en particulier pour déterminer la résistance du mur qui devra supporter le poids du téléviseur. Veillez à confier la fixation de ce produit au mur à un revendeur Sony ou un installateur agréé et apportez une attention suffisante à la sécurité pendant l'installation. Sony n'est responsable d'aucun dégât ou blessure provoqué par une erreur de manipulation ou installation incorrecte.

Retirez les vis à l'arrière du téléviseur lorsque vous le fixez au mur. Les vis disponibles et leur nombre dépendent du modèle de téléviseur. (Elles occupent les trous de fixation murale.) Une fois retirées, veuillez à ranger les vis en lieu sûr, hors de portée des enfants.

► Pour KDL-55EX72x

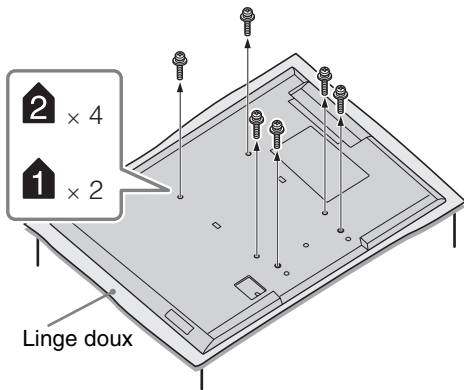

► Pour KDL-46/40HX72x, KDL-46/40/37/32EX72x, KDL-46/40/37/32EX52x, KDL-32EX42x

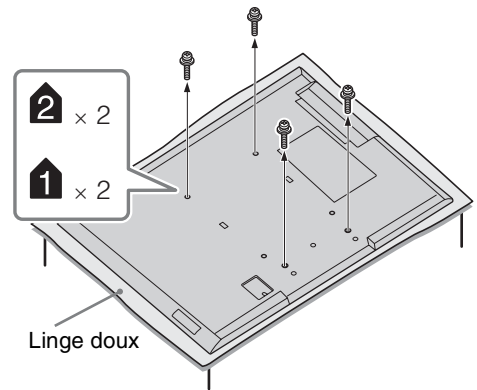

- Lorsque vous détachez le support de table du téléviseur, posez l'écran face vers le bas sur une surface de travail stable de dimensions supérieures au téléviseur.
- Pour éviter d'endommager la surface de l'écran LCD, n'oubliez pas de poser un linge doux sur la surface de travail.

## SU-WL500, SU-WL100

Pour KDL-55/46/40/37/32EX72x,  
KDL-46/40HX72x,  
KDL-46/40/37/32EX52x,  
KDL-46/40/32CX52x,  
KDL-32EX42x

SU-WL500

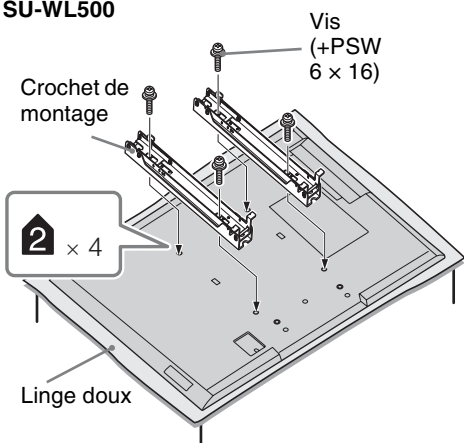

Pour KDL-26/24/22EX32x

SU-WL100

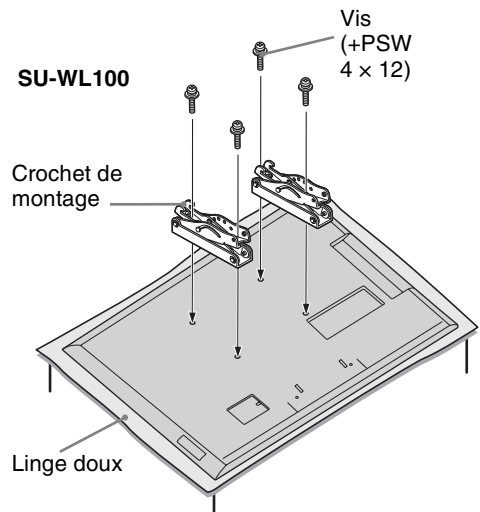

- Fixez le crochet de montage à l'aide des quatre vis fournies avec le support de fixation murale.
- Si vous refixez le support de table, veuillez à utiliser les vis (que vous avez retirées) et fixez-les dans les trous d'origine à l'arrière du téléviseur.

## Tableau/schéma des emplacements des vis et crochets

Nom du modèle KDL-	Emplacements des vis	Emplacements des crochets
	SU-WL500	SU-WL500
55EX72x	e, j	b
46HX72x/46EX72x/46EX52x	e, j	b
46CX52x	d, g	b
40HX72x/40EX72x/40EX52x	e, j	b
40CX52x	d, g	b
37EX72x/37EX52x	e, j	b
32EX72x/32EX52x/32EX42x/32CX52x	e, g	c
		<b>SU-WL100</b>
26EX32x	-	a
24EX32x	-	a
22EX32x	-	b

### SU-WL500

#### Emplacements des vis

Si vous installez les crochets de montage sur le téléviseur.

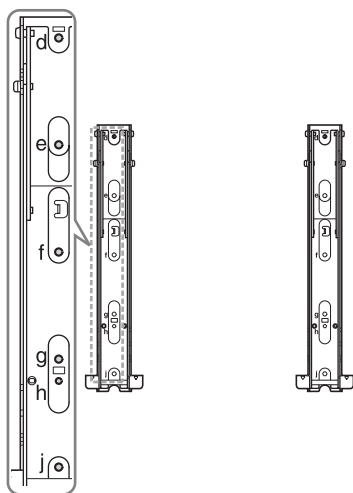

#### Emplacements des crochets

Si vous installez le téléviseur sur le support de fixation de la base.

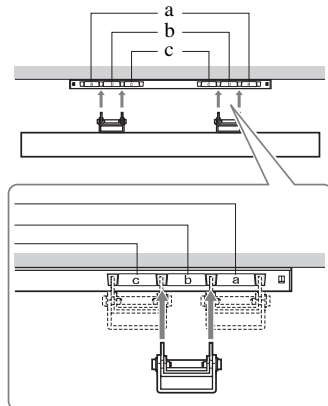

## SU-WL100

### Emplacements des crochets

Si vous installez le téléviseur sur le support de fixation de la base.

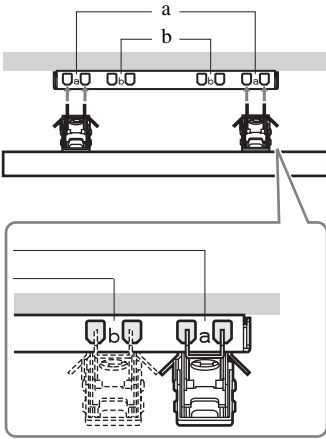

### Tableau des dimensions d'installation du téléviseur

#### ① SU-WL500

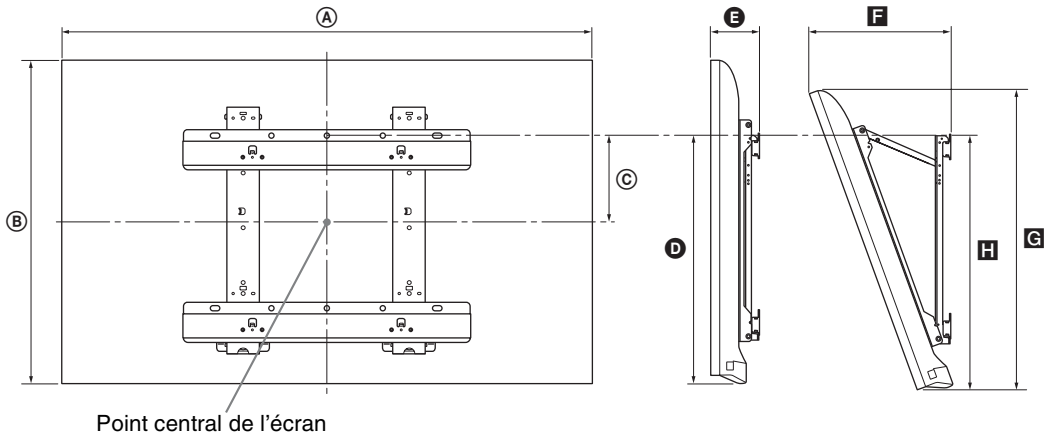

#### ② SU-WL100

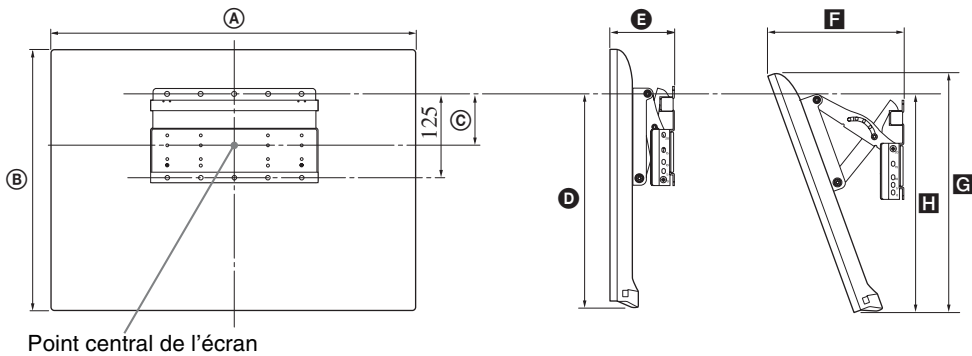



Nom du modèle KDL-	Dimensions d'affichage		Dimension du centre de l'écran	Longueur pour chaque angle de montage				
				Angle (0°)		Angle (20°)		
	A	B	C	D	E	F	G	H
<b>① SU-WL500</b>								
<b>55EX72x</b>	126,9	76,9	6,5	46,5	9,0	32,2	71,8	47,2
<b>46HX72x</b>	107,8	66,0	12,0	46,5	9,1	28,6	61,5	47,1
<b>46EX72x</b>	107,8	66,0	12,0	46,5	9,1	28,6	61,6	47,2
<b>46EX52x</b>	107,8	66,0	12,0	46,5	9,1	28,6	61,5	47,2
<b>46CX52x</b>	112,2	68,2	8,4	43,2	13,4	34,5	64,2	45,5
<b>40HX72x</b>	94,3	58,6	15,7	46,5	9,1	26,1	54,5	47,1
<b>40EX72x</b>	94,3	58,6	15,7	46,5	9,1	26,1	54,6	47,2
<b>40EX52x</b>	94,3	58,6	15,7	46,5	9,1	26,0	54,5	47,2
<b>40CX52x</b>	99,1	60,6	12,2	43,2	13,1	31,9	57,0	45,5
<b>37EX72x</b>	87,8	54,9	17,5	46,5	9,1	24,8	51,1	47,2
<b>37EX52x</b>	87,7	54,9	17,5	46,5	9,1	24,7	51,0	47,1
<b>32EX72x</b>	75,5	48,0	16,1	41,6	9,1	24,1	44,6	42,7
<b>32EX52x/ 32EX42x</b>	75,5	48,0	16,1	41,6	9,1	24,1	44,6	42,6
<b>32CX52x</b>	79,9	50,2	17,2	43,2	13,0	27,9	47,3	45,4
<b>② SU-WL100</b>								
<b>26EX32x</b>	63,1	40,6	7,8	29,5	9,5	20,4	37,4	26,3
<b>24EX32x</b>	58,3	37,6	9,5	29,6	9,4	19,3	34,6	27,6
<b>22EX32x</b>	52,9	34,7	10,8	29,5	9,3	18,2	31,9	27,6

Les valeurs indiquées dans le tableau peuvent être légèrement différentes selon l'installation.

#### AVERTISSEMENT

Le mur sur lequel le téléviseur sera installé doit pouvoir supporter un poids d'au moins quatre fois celui du téléviseur. Pour connaître son poids, reportez-vous à la section « Spécifications » (page 29-32).

# Consignes de sécurité

## Installation/Mise en place

Installez et utilisez le téléviseur conformément aux instructions ci-dessous afin d'éviter tout risque d'incendie, d'électrocution ou autre dégât et/ou blessure.

## Installation

- Le téléviseur doit être installé à proximité d'une prise de courant aisément accessible.
- Placez le téléviseur sur une surface stable et horizontale.
- L'installation murale du téléviseur doit être confiée à un technicien spécialisé.
- Pour des raisons de sécurité, il est vivement recommandé d'utiliser les accessoires Sony, notamment :
  - Support de fixation murale : SU-WL500 (sauf KDL-26/24/22EX32x)
  - SU-WL100 (KDL-26/24/22EX32x)
- Veillez à bien utiliser les vis fournies avec le support de fixation murale lors de la mise en place des crochets de montage à l'arrière du téléviseur. Ces vis sont usinées de façon à mesurer entre 8 mm et 12 mm de long à partir de la surface de fixation du crochet de montage. Leur diamètre et leur longueur varient suivant le modèle de support de fixation murale. L'utilisation de vis autres que celles fournies peut occasionner des dégâts à l'intérieur du téléviseur ou provoquer sa chute, etc.

8 mm à 12 mm

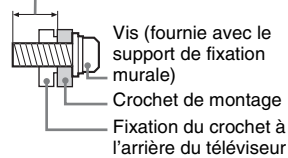

## Transport

- Avant de transporter le téléviseur, débranchez tous ses câbles.
- La présence de deux ou trois personnes est nécessaire pour le transport des téléviseurs de grande taille.
- Pour transporter le téléviseur à la main, saisissez-le de la manière illustrée. N'exercez aucune pression sur le panneau LCD ni sur le cadre qui entoure l'écran.

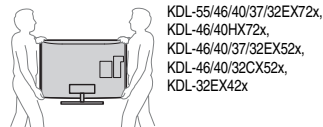

- Lorsque vous transportez le téléviseur, ne le soumettez pas à des secousses ou des vibrations excessives.
- Lorsque vous transportez le téléviseur pour le porter à réparer ou lorsque vous déménagez, glissez-le dans son emballage et son carton d'origine.

## Aération

- Vous ne devez jamais obstruer les orifices d'aération du boîtier ni y introduire un objet quelconque.
- Laissez un espace libre autour du téléviseur, comme indiqué ci-dessous.
- Il est vivement recommandé d'utiliser le support de fixation murale Sony pour favoriser la circulation adéquate de l'air.

### Installation murale

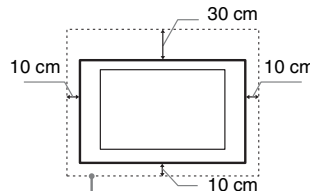

Laissez au moins cet espace libre autour du téléviseur.

### Installation sur pied

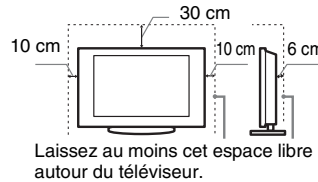

Laissez au moins cet espace libre autour du téléviseur.

- Pour une ventilation correcte, sans accumulation de salissures ni de poussière :
  - Ne placez pas le téléviseur à plat, à l'envers, vers l'arrière ou sur le côté.
  - Ne placez pas le téléviseur sur une étagère, un tapis, un lit ou dans un placard.
  - Ne couvrez pas le téléviseur avec des tissus tels que des rideaux, pas plus qu'avec des journaux, etc.
  - N'installez pas le téléviseur comme illustré ci-dessous.

La circulation de l'air est bloquée.

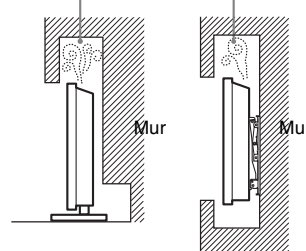

## Cordon d'alimentation secteur

Manipulez le cordon et la prise d'alimentation secteur comme indiqué ci-dessous afin d'éviter tout risque d'incendie, d'électrocution ou autre dommage et/ou blessure :

- Utilisez uniquement un cordon d'alimentation Sony et pas d'une autre marque.

- Insérez la fiche à fond dans la prise secteur.
- Utilisez le téléviseur sur une alimentation de 220-240 V CA uniquement.
- Pour votre propre sécurité, assurez-vous que le cordon d'alimentation secteur est débranché lorsque vous réalisez des branchements et veillez à ne pas trébucher dans les câbles.
- Avant d'effectuer tout type d'intervention ou de déplacer le téléviseur, débranchez le cordon d'alimentation secteur de la prise de courant.
- Eloignez le cordon d'alimentation secteur des sources de chaleur.
- Débranchez la fiche du cordon d'alimentation secteur et nettoyez-la régulièrement. Si la fiche accumule de la poussière ou est exposée à l'humidité, son isolation peut se détériorer et un incendie peut se déclarer.

## Remarques

- N'utilisez pas le cordon d'alimentation fourni avec un autre appareil.
- Ne pliez pas et ne tordez pas exagérément le cordon d'alimentation secteur. Cela pourrait mettre à nu ou rompre les fils conducteurs.
- Ne modifiez pas le cordon d'alimentation secteur.
- Ne posez jamais d'objet lourd sur le cordon d'alimentation secteur.
- Ne tirez jamais sur le cordon d'alimentation secteur proprement dit pour le débrancher.
- Veillez à ne pas brancher un trop grand nombre d'appareils sur la même prise de courant.
- Pour la prise de courant, n'utilisez pas une prise de mauvaise qualité.

## Ce qu'il ne faut pas faire

N'installez/n'utilisez pas le téléviseur dans des lieux, environnements ou situations comparables à ceux répertoriés ci-dessous car sinon, il risque de ne pas fonctionner correctement ou de provoquer un incendie, une électrocution, d'autres dommages et/ou des blessures.

## Lieu :

- A l'extérieur (en plein soleil), au bord de la mer, sur un bateau ou voilier, à l'intérieur d'un véhicule, dans des établissements hospitaliers, des sites instables, exposés à la pluie, l'humidité ou à la fumée.
- Si le téléviseur est installé dans les vestiaires d'un bain public ou d'une source d'eau chaude, il risque d'être endommagé par la présence dans l'air de soufre, etc.



- Pour une qualité d'image optimale, n'exposez pas l'écran à un éclairage direct ou aux rayons directs du soleil.

- Evitez de déplacer le téléviseur d'un endroit froid vers un endroit chaud. Les variations soudaines de la température ambiante peuvent provoquer de la condensation. Le téléviseur risque alors de restituer une image et/ou des couleurs de piètre qualité. En pareille situation, laissez l'humidité s'évaporer complètement avant de mettre le téléviseur sous tension.

### Environnement :

- Endroits excessivement chauds, humides ou poussiéreux ; accessibles aux insectes ; soumis à des vibrations mécaniques, à proximité d'objets inflammables (bougies, etc.). Le téléviseur ne doit être exposé à aucune forme d'écoulement ou d'éclaboussure. C'est pourquoi aucun objet rempli d'un liquide quelconque, comme un vase, ne doit être placé sur le téléviseur.
- Ne placez pas le téléviseur dans un endroit humide ou poussiéreux, ou encore dans une pièce chargée en vapeur ou fumée grasse (à proximité de plans de cuisson ou d'humidificateurs). Le non-respect de cette consigne peut entraîner un incendie, l'électrocution ou la déformation de l'appareil.



- N'installez pas le téléviseur dans des endroits soumis à des températures extrêmes, notamment en plein soleil, à proximité d'un radiateur ou d'un orifice de chauffage. Le téléviseur risque alors de surchauffer, ce qui risque de déformer son boîtier et/ou d'entraîner une panne.



### Situation :

- N'utilisez pas le téléviseur avec les mains mouillées, sans son boîtier ou avec des accessoires non recommandés par le fabricant. En cas d'orage, débranchez le téléviseur de la prise secteur et de la prise d'antenne.
- N'installez pas le téléviseur dans un endroit où il risque de déborder du mur. Un objet ou une personne qui heurterait le téléviseur pourrait l'endommager ou être blessée.



## Eclats et projections d'objets :

- Ne projetez aucun objet en direction du téléviseur. Le verre de l'écran pourrait être brisé lors de l'impact et provoquer des blessures graves.
- Si la surface de l'écran se fendille, ne touchez pas le téléviseur avant d'avoir débranché le cordon d'alimentation secteur. Le non-respect de cette consigne peut entraîner un risque d'électrocution.

## Au repos

- Si vous envisagez de ne pas utiliser le téléviseur pendant plusieurs jours, il est conseillé de le débrancher de l'alimentation secteur pour des raisons de sécurité et de protection de l'environnement.
- Le téléviseur étant toujours sous tension lorsqu'il est simplement éteint, débranchez la fiche d'alimentation secteur de la prise de courant pour le mettre complètement hors tension.
- Toutefois, certains téléviseurs possèdent des caractéristiques dont le bon fonctionnement peut exiger que l'appareil demeure sous tension lorsqu'il est en mode veille.

## Avec les enfants

- Ne laissez pas les enfants grimper sur le téléviseur.
- Conservez les petits accessoires hors de portée des enfants pour éviter tout risque d'ingestion accidentelle.

## Si vous rencontrez les problèmes suivants...

**Eteignez** le téléviseur et débranchez immédiatement le cordon d'alimentation de la prise secteur si l'un des problèmes suivants devait survenir.

Contactez votre revendeur ou le centre de service après-vente Sony pour faire contrôler votre téléviseur par un technicien spécialisé.

### Si :

- Le cordon d'alimentation secteur est endommagé.
- La prise de courant est de mauvaise qualité.
- Le téléviseur est endommagé après avoir subi une chute, un impact ou la projection d'un objet.
- Un objet liquide ou solide a pénétré à l'intérieur des ouvertures du boîtier.

## Avvertissement

Pour éviter les incendies, tenez toujours les bougies et autres flammes nues éloignées de ce produit.



## Einführung

Vielen Dank, dass Sie sich für ein Produkt von Sony entschieden haben. Bitte lesen Sie dieses Handbuch aufmerksam durch, bevor Sie das Fernsehgerät verwenden, und bewahren Sie es auf, um später bei Bedarf darin nachschlagen zu können.

Der Hersteller dieses Produktes ist Sony Corporation, 1-7-1 Konan Minato-ku Tokio, 108-0075 Japan. Bevollmächtigter für EMV und Produktsicherheit ist Sony Deutschland GmbH, Hedelfinger Strasse 61, 70327 Stuttgart, Deutschland. Für Kundendienst- oder Garantieangelegenheiten wenden Sie sich bitte an die in Kundendienst- oder Garantiedokumenten genannten Adressen.

## Anmerkungen zu Funktionen für digitale Sender

- Alle Funktionen, die sich auf digitales Fernsehen (DVB) beziehen, funktionieren nur in Ländern und Gebieten, in denen digitale terrestrische Fernsehsignale im Standard DVB-T (MPEG-2 und H.264/MPEG-4 AVC) ausgestrahlt werden oder in denen ein Zugang zu DVB-C-kompatiblen Kabeldiensten (MPEG-2 und H.264/MPEG-4 AVC) existiert. Bitte erkundigen Sie sich bei Ihrem Fachhändler vor Ort, ob an Ihrem Wohnort DVB-T-Signale empfangen werden können oder fragen Sie Ihren Kabelanbieter, ob dessen DVB-C-Kabeldienst mit dem Betrieb dieses Fernsehers kompatibel ist.
- Ihr Kabelanbieter kann für seine Dienste eine Gebühr oder die Anerkennung seiner Geschäftsbedingungen verlangen.
- Dieses Fernsehgerät erfüllt die DVB-T- und DVB-C-Spezifikationen. Die Kompatibilität mit zukünftigen digitalen terrestrischen DVB-T- und DVB-C-Signalen ist jedoch nicht garantiert.
- In manchen Ländern/Gebieten sind u. U. einige Funktionen für digitales Fernsehen nicht verfügbar, sodass die Möglichkeit besteht, dass das DVB-C-Kabelsignal bei einigen Anbietern nicht einwandfrei funktioniert.

Eine Liste der kompatiblen Kabelanbieter finden Sie auf der Support-Webseite:

<http://support.sony-europe.com/TV/DVBC/>



- Das „x“ in der Modellbezeichnung steht für eine Ziffer, die auf das Design, eine Farbvariante oder das Fernsehsystem hinweist.
- Anweisungen zum „Installieren der Wandhalterung“ sind in der Bedienungsanleitung dieses Fernsehgeräts enthalten.

- Die Abbildungen in dieser Anleitung können sich je nach Fernsehmodell von Ihrem Gerät unterscheiden.
- Die Abbildungen der Fernbedienung in dieser Anleitung zeigen die RM-ED044, sofern nicht anders angegeben.
- Lesen Sie vor der Inbetriebnahme des Fernsehgeräts bitte den Abschnitt „Sicherheitsinformationen“ (Seite 38). Bewahren Sie das Handbuch zum späteren Nachschlagen auf.

## Information zu Warenzeichen

DVB ist ein eingetragenes Warenzeichen des DVB-Projekts.

HDMI, das HDMI-Logo und High-Definition Multimedia Interface sind Markenzeichen oder eingetragene Markenzeichen von HDMI Licensing LLC in den Vereinigten Staaten und anderen Ländern.

DLNA®, das DLNA-Logo und DLNA CERTIFIED® sind Markenzeichen, Dienstleistungsmarken oder Zertifizierungsmarken von Digital Living Network Alliance.

DivX® ist eine von DivX, Inc. entwickelte Komprimierungstechnologie für Videodateien.

DivX®, DivX Certified® und die dazugehörigen Logos sind eingetragene Warenzeichen von DivX, Inc., und werden in Lizenz verwendet.

HINWEIS ZU DIVX VIDEO: DivX® ist ein digitales Videoformat und wurde von DivX, Inc. entwickelt. Dieses Gerät ist offiziell als DivX Certified-Gerät zertifiziert und zur Wiedergabe von DivX-Videos geeignet. Unter [www.divx.com](http://www.divx.com) finden Sie weitere Informationen und Softwaretools zum Konvertieren von Dateien in DivX-Videos.

HINWEIS ZU DIVX VIDEO-ON-DEMAND: Dieses DivX Certified®-Gerät muss für die Wiedergabe von DivX Video-on-Demand-Inhalten (VOD-Inhalten) registriert werden. Zum Generieren des Registriercodes suchen Sie bitte den Abschnitt zu DivX VOD im Gerätekonfigurationsmenü. Rufen Sie [vod.divx.com](http://vod.divx.com) auf und geben Sie diesen Code an, um die Registrierung abzuschließen und weitere Informationen über DivX VOD abrufen zu können.

In Lizenz von Dolby Laboratories hergestellt. „Dolby“ und das Doppel-D Symbol sind Warenzeichen der Dolby Laboratories.

„BRAVIA“ und BRAVIA sind Warenzeichen der Sony Corporation.

TrackID ist ein Markenzeichen oder eingetragenes Markenzeichen von Sony Ericsson Mobile Communications AB.

Musik- und Videoerkennungstechnologie und dazugehörige Daten werden von Gracenote® bereitgestellt. Gracenote ist der Industriestandard in Musikererkennungstechnologie und Bereitstellung dazugehöriger Inhalte. Weitere Informationen dazu finden Sie unter [www.gracenote.com](http://www.gracenote.com).

CD-, DVD-, Blu-ray Disc-sowie musik- und videobezogene Daten von Gracenote, Inc. Copyright © 2000-Gegenwart Gracenote. Gracenote Software, Copyright

© 2000-Gegenwart Gracenote. Ein oder mehrere Patente im Eigentum von Gracenote gelten für dieses Produkt und diesen Dienst. Auf der Gracenote-Website finden Sie eine Liste der gültigen Gracenote-Patente, die keinen Anspruch auf Vollständigkeit erhebt. Gracenote, CDDB, MusicID, MediaVOCS, das Gracenote-Logo und der Schriftzug sowie das Logo „Powered by Gracenote“ sind eingetragene Markenzeichen oder Markenzeichen von Gracenote in den USA und/oder anderen Ländern.

Opera® Browser from Opera Software ASA. Copyright 1995-2010 Opera Software ASA. All rights reserved.

DiSEqC™ ist ein Warenzeichen der EUTELSAT.

Dieses Fernsehgerät unterstützt DiSEqC 1.0. Dieses Fernsehgerät eignet sich nicht zum Steuern von Motorantennen.



## Für Modell

**KDL-46/40/32EX729,  
KDL-46/40/32EX728,  
KDL-46/40/32EX727,  
KDL-46/40/32EX726,  
KDL-26/24/22EX325:**

## Hinweis zum Drahtlos-Signal

1. Hiermit erklärt Sony, dass sich dieses Gerät in Übereinstimmung mit den grundlegenden Anforderungen und den anderen relevanten Vorschriften der Richtlinie 1999/5/EG befindet.

Die Konformitätserklärung (Declaration of Conformity (DoC)) für die R&TTE-Richtlinie finden Sie unter folgender URL-Adresse:

<http://www.compliance.sony.de/>



2. Hinweis für Kunden: Die folgenden Informationen gelten nur für Geräte, die in Ländern verkauft werden, in denen EU-Richtlinien gelten.

Das drahtlose Fernsehsystem darf in folgenden Ländern verwendet werden:

Belgien, Bulgarien, Dänemark, Deutschland, Estland, Finnland, Frankreich, Griechenland, Großbritannien, Irland, Island, Italien, Lettland, Liechtenstein, Litauen, Luxemburg, Malta, die Niederlande, Norwegen, Österreich, Polen, Portugal, Rumänien, Schweden, Schweiz, Slowakei, Slowenien, Spanien, Tschechische Republik, Türkei, Ungarn, Zypern.

Dieses Gerät kann auch in Ländern außerhalb Europas eingesetzt werden.

## Drahtloses Fernsehsystem - Informationen zu Richtlinien und Vorschriften

### Für Kunden in Italien

- die private Nutzung durch die gesetzliche Verordnung vom 01.08.2003, Nr. 259 („Vorschrift zur elektronischen Kommunikation“). Im Einzelnen enthält Artikel 104 die Bestimmungen, wann eine vorherige allgemeine Autorisierung einzuholen ist, und Art. 105, wann eine freie Nutzung zulässig ist;
- die öffentliche Bereitstellung des RLAN-Zugriffs auf Telekommunikationsnetzwerke und -dienste (z. B. das drahtlose Fernsehsystem) durch die Ministerialverordnung vom 28.05.2003 und Art. 25 (allgemeine Autorisierung für elektronische Kommunikationsnetzwerke und -dienste) der Vorschrift zur elektronischen Kommunikation.

## Für Kunden in Norwegen

Die Verwendung dieses Funkgeräts ist in einem Umkreis von 20 km um das Zentrum von Ny-Ålesund, Svalbard, nicht erlaubt.

## Für Kunden in Zypern

Der Endbenutzer muss RLAN-Geräte (auch als WAS- oder Wi-Fi-Geräte bezeichnet) bei der Behörde für elektronische Kommunikation registrieren (P.I. 365/2008 und P.I. 267/2007).

P.I. 365/2008 ist die Vorschrift von 2008 zur Funkkommunikation (Kategorien der Sender, die allgemeiner Autorisierung und Registrierung unterliegen).

P.I. 267/2007 bezieht sich auf die allgemeine Autorisierung für den Gebrauch von Funkfrequenzen durch Funk-LANs und Wireless-Zugriffssysteme, einschließlich Funk-LANs (WAS/RLAN).

## Für Kunden in Frankreich

Die WLAN-Funktionen (auch als Wi-Fi-Funktionen bezeichnet) dieses digitalen LCD-Farbfernsehgeräts dürfen ausschließlich in geschlossenen Räumen genutzt werden. Die Verwendung der WLAN-Funktionen (auch als Wi-Fi-Funktionen bezeichnet) dieses digitalen LCD-Farbfernsehgeräts im Freien ist auf französischem Gebiet verboten. Bitte vergewissern Sie sich, dass die WLAN-Funktionen (auch als Wi-Fi-Funktionen bezeichnet) dieses digitalen LCD-Farbfernsehgeräts vor dem Gebrauch im Freien deaktiviert werden. (ART Decision 2002-1009 ergänzt durch ART Decision 03-908 in Bezug auf Einschränkungen im Gebrauch von Radiofrequenzen.)

## Position des Bezeichnungsschildes

Aufkleber mit Modellnummer, Herstellungsdatum (Monat/Jahr) und Betriebsspannung (in Übereinstimmung mit gültigen Sicherbestimmungen) befinden sich auf der Rückseite des Fernsehgeräts oder auf der Verpackung.

## Sicherheitsmaßnahmen

### Fernsehen

- Beim Anschauen von 3D-Videobildern oder beim Spielen von räumlichen 3D-Spielen verspüren manche Menschen Unwohlsein (Überlastung der Augen, Müdigkeit oder Übelkeit). Sony empfiehlt, dass alle Zuschauer beim Betrachten von 3D-Videobildern bzw. beim Spielen von räumlichen 3D-Spielen regelmäßig Pausen einlegen. Die Länge und Häufigkeit der notwendigen Pausen variiert von Person zu Person. Sie müssen für sich entscheiden, was am besten ist. Sollten irgendwelche Beschwerden auftreten, dürfen Sie nicht weiter 3D-Videobilder anschauen oder räumliche 3D-Spiele spielen, bis das Unwohlsein vorüber ist. Konsultieren Sie gegebenenfalls einen Arzt. Schlagen Sie auch (i) in der Bedienungsanleitung von einem anderen Gerät oder Medium nach, das Sie zusammen mit dem Fernsehgerät verwenden, sowie (ii) auf unserer Website (<http://www.sony-europe.com/myproduct>), wo Sie aktuelle Informationen finden. Bei kleinen Kindern (besonders bei Kindern unter sechs Jahren) entwickelt sich das Sehvermögen noch. Wenden Sie sich an einen Arzt (wie z. B. einen Kinder- oder Augenarzt), bevor Sie kleinen Kindern erlauben, 3D-Videobilder anzusehen oder räumliche 3D-Spiele zu spielen. Erwachsene sollten Kinder beaufsichtigen, um sicherzustellen, dass diese die oben aufgeführten Empfehlungen befolgen.
- Verwenden, lagern und belassen Sie die 3D-Brille oder die Batterie nicht in der Nähe eines Feuers oder an Orten mit hohen Temperaturen, z. B. in direktem Sonnenlicht oder in durch die Sonne aufgewärmten Autos.
- Wenn Sie die simulierte 3D-Funktion verwenden, beachten Sie bitte, dass das angezeigte Bild aufgrund der von diesem Fernsehgerät vorgenommenen Konvertierung vom Original abweicht.
- Schauen Sie bei gemäßigter Beleuchtung fern. Durch falsche Beleuchtung oder langes Fernsehen werden die Augen belastet.
- Stellen Sie beim Verwenden von Kopfhörern die Lautstärke moderat ein. Andernfalls kann es zu Gehörschäden kommen.

## LCD-Bildschirm

- Obwohl bei der Herstellung des LCD-Bildschirms mit hochpräziser Technologie gearbeitet wird und der Bildschirm 99,99% und mehr effektive Pixel besitzt, ist es möglich, dass dauerhaft einige schwarze oder leuchtende Punkte (rot, grün oder blau) sichtbar sind. Es handelt sich dabei um eine strukturelle Eigenschaft von LCD-Bildschirmen und nicht um eine Fehlfunktion.
- Stoßen Sie nicht gegen den Filter an der Vorderseite, zerkratzen Sie ihn nicht und stellen Sie nichts auf dieses Fernsehgerät. Das Bild kann ungleichmäßig werden und der LCD-Bildschirm kann beschädigt werden.
- Wenn dieses Fernsehgerät an einem kalten Ort verwendet wird, kommt es möglicherweise zu Schmierstreifen im Bild oder das Bild wird dunkel. Dabei handelt es sich nicht um ein Versagen. Diese Effekte verschwinden, wenn die Temperatur steigt.
- Wenn Standbilder längere Zeit angezeigt werden, kann es zu Doppelbildern kommen. Dieser Effekt verschwindet in der Regel nach einigen Augenblicken.
- Bildschirm und Gehäuse erwärmen sich, wenn das Fernsehgerät in Betrieb ist. Dies ist keine Fehlfunktion.
- Der LCD-Bildschirm enthält eine kleine Menge Flüssigkristalle. Einige der Leuchtstoffröhren, die in diesem Fernsehgerät verwendet werden, enthalten auch Quecksilber (mit Ausnahme von LCD-Fernsehgeräten mit LED-Hintergrundbeleuchtung). Befolgen Sie bei der Entsorgung die bei Ihnen geltenden Entsorgungsrichtlinien.

## Pflegen und Reinigen der Bildschirmoberfläche bzw. des Gehäuses des Fernsehgeräts

Trennen Sie das Netzkabel unbedingt von der Netzsteckdose, bevor Sie das Gerät reinigen.

Um Materialschäden oder Schäden an der Bildschirmbeschichtung zu vermeiden, beachten Sie bitte folgende Vorsichtsmaßnahmen.

- Entfernen Sie Staub vorsichtig mit einem weichen Tuch von der Bildschirmoberfläche bzw. dem Gehäuse. Bei stärkerer Verschmutzung feuchten Sie ein weiches Tuch leicht mit einer milden Reinigungslösung an und wischen dann über den Bildschirm.
- Besprühen Sie das Fernsehgerät nicht direkt mit Wasser oder Reinigungsmitteln, da dies zum Eindringen von Flüssigkeit an der Unterseite des Bildschirms oder an äußeren Teilen und infolgedessen zu Fehlfunktionen führen kann.

- Verwenden Sie keine Scheuerschwämme, keine alkalischen/säurehaltigen Reinigungsmittel, kein Scheuerpulver oder flüchtigen Lösungsmittel wie Alkohol, Benzin, Verdünnung oder Insektizide. Wenn Sie solche Mittel verwenden oder das Gerät längere Zeit mit Gummi- oder Vinylmaterialien in Berührung kommt, kann es zu Schäden an der Bildschirm- oder der Gehäuseoberfläche kommen.
- Um eine ausreichende Belüftung zu gewährleisten, wird regelmäßiges Staubsaugen der Lüftungsöffnungen empfohlen.
- Wenn Sie den Winkel des Fernsehgeräts einstellen, bewegen Sie das Fernsehgerät mit Vorsicht, damit es nicht verrutscht oder vom Ständer fällt.

## Sonderzubehör

- Halten Sie Zusatzteile oder Geräte mit elektromagnetischer Strahlung von dem Fernsehgerät fern. Andernfalls können Bild- und/oder Tonerstörungen auftreten.
- Dieses Gerät wurde geprüft und erfüllt die EMV-Richtlinie, sofern ein Signalverbindungskabel von unter 3 m Länge verwendet wird.

## (Vorsichtshinweis zum Umgang mit der Fernbedienung) Anmerkungen

- Achten Sie beim Einsetzen von Batterien auf die richtige Polung.
- Verwenden Sie Batterien unterschiedlicher Typen nicht gemeinsam und auch nicht alte und neue Batterien zusammen.
- Entsorgen Sie verbrauchte Batterien umweltschonend. Beachten Sie bitte geltende Entsorgungsrichtlinien für Batterien. Wenden Sie sich ggf. an die zuständige Behörde.
- Behandeln Sie die Fernbedienung sorgfältig. Lassen Sie sie nicht fallen, treten Sie nicht darauf und schütten Sie keine Flüssigkeiten darauf.
- Bewahren Sie die Fernbedienung nicht neben einer Wärmequelle, unter direkter Sonneneinstrahlung oder an einem feuchten Ort auf.

## Drahtlosfunktion des Geräts

- Das Gerät darf nicht in der Nähe medizinischer Geräte (Schrittmacher usw.) betrieben werden, da deren Funktionsweise dadurch beeinträchtigt werden kann.
- Obwohl dieses Gerät verschlüsselte Signale sendet/empfangt, müssen Sie sich vor nicht autorisiertem Empfang von Signalen schützen. Für etwaige Probleme diesbezüglich kann keine Haftung übernommen werden.

## Entsorgen des Fernsehgeräts



**Entsorgung von gebrauchten elektrischen und elektronischen Geräten**

**(anzuwenden in**

**den Ländern der Europäischen Union und anderen europäischen Ländern mit einem separaten Sammelsystem für diese Geräte)**

Das Symbol auf dem Produkt oder seiner Verpackung weist darauf hin, dass dieses Produkt nicht als normaler Haushaltsabfall zu behandeln ist, sondern an einer Annahmestelle für das Recycling von elektrischen und elektronischen Geräten abgegeben werden muss. Durch Ihren Beitrag zum korrekten Entsorgen dieses Produkts schützen Sie die Umwelt und die Gesundheit Ihrer Mitmenschen. Umwelt und Gesundheit werden durch falsches Entsorgen gefährdet. Materialrecycling hilft, den Verbrauch von Rohstoffen zu verringern. Weitere Informationen zum Recycling dieses Produkts erhalten Sie bei Ihrer Gemeindeverwaltung, den kommunalen Entsorgungsbetrieben oder dem Geschäft, in dem Sie das Produkt gekauft haben.



**Entsorgung von  
gebrauchten  
Batterien und  
Akkus  
(anzuwenden in  
den Ländern der**

**Europäischen Union und  
anderen europäischen  
Ländern mit einem  
separaten Sammelsystem  
für diese Produkte)**

Das Symbol auf der Batterie/dem Akku oder der Verpackung weist darauf hin, dass diese nicht als normaler Haushaltsabfall zu behandeln sind. Ein zusätzliches chemisches Symbol Pb (Blei) oder Hg (Quecksilber) unter der durchgestrichenen Mülltonne bedeutet, dass die Batterie/der Akku einen Anteil von mehr als 0,0005% Quecksilber oder 0,004% Blei enthält.

Durch Ihren Beitrag zum korrekten Entsorgen dieser Batterien/Akkus schützen Sie die Umwelt und die Gesundheit Ihrer Mitmenschen. Umwelt und Gesundheit werden durch falsches Entsorgen gefährdet. Materialrecycling hilft, den Verbrauch von Rohstoffen zu verringern. Bei Produkten, die auf Grund ihrer Sicherheit, der Funktionalität oder als Sicherung vor Datenverlust eine ständige Verbindung zur eingebauten Batterie benötigen, sollte die Batterie nur durch qualifiziertes Servicepersonal ausgetauscht werden. Um sicherzustellen, dass die Batterie korrekt entsorgt wird, geben Sie das Produkt zwecks Entsorgung an einer Annahmestelle für das Recycling von elektrischen und elektronischen Geräten ab. Für alle anderen Batterien entnehmen Sie die Batterie bitte entsprechend dem Kapitel über die sichere Entfernung der Batterie. Geben Sie die Batterie an einer Annahmestelle für das Recycling von Batterien/Akkus ab. Weitere Informationen über das Recycling dieses Produkts oder der Batterie erhalten Sie von Ihrer Gemeinde, den kommunalen Entsorgungsbetrieben oder dem Geschäft, in dem Sie das Produkt gekauft haben.

## **Erste Schritte**

Überprüfen des Zubehörs .....	8
Einsetzen von Batterien in die Fernbedienung .....	8
1: Befestigen des Tischständers .....	9
2: Einstellen des Blickwinkels am Fernsehgerät .....	10
3: Anschließen einer Antenne/einer Set-Top-Box/eines Recorders (z. B. DVD-Recorder) .....	11
4: Anschließen von Audio-/Videogeräten .....	12
5: Anbringen einer Kippsicherung für das Fernsehgerät .....	13
6: Netzkabelführung/Bündeln der Kabel .....	13
7: Durchführen der anfänglichen Grundeinstellungen .....	14

## **Verwenden Ihres BRAVIA-Fernsehgeräts**

Fernsehempfang .....	18
Auswählen verschiedener Funktionen und Einstellungen (Home-Menü) .....	20
Anzeigen der Bedienungsanleitung (i-Manual) .....	22

## **Netzwerkeinrichtung**

Vorbereiten eines Kabelnetzwerks .....	24
Vorbereiten eines WLAN .....	24
Einrichten der Internetverbindung .....	25
Wenn Sie keine Verbindung zum Internet herstellen können .....	26
Anpassen der Server-Anzeigeinstellungen .....	27

## **Zusatzinformationen**

Störungsbehebung .....	28
Technische Daten .....	29
Montieren des Zubehörs (Wandhalterung) .....	33
Sicherheitsinformationen .....	38



**Nachdem Sie Ihr BRAVIA-Fernsehgerät eingerichtet und sich mithilfe dieser Anleitung mit den grundlegenden Bedienvorgängen vertraut gemacht haben, finden Sie weitere Erläuterungen zu den Funktionen Ihres Fernsehgerät in der integrierten Anleitung (i-Manual).**

Dieses Fernsehgerät verfügt über eine integrierte Anleitung (i-Manual).

Um auf das i-Manual zuzugreifen, drücken Sie **i-MANUAL** auf der Fernbedienung und wählen eine Option aus. Weitere Informationen finden Sie auf Seite 22 in dieser Anleitung. Der Inhalt des i-Manual kann abhängig vom Modell/der Region/dem Gebiet abweichen.

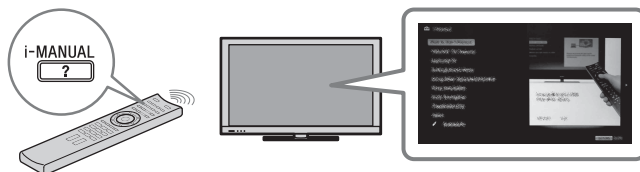

## Inhalt des i-Manual

### **Verwendung von i-Manual**

#### **„BRAVIA“ TV-Funktionen**

- 3D-Funktion
- Anwesenheitssensor
- „BRAVIA“ Internetvideo
- Internet-Widgets
- WLAN / WLAN Ready
- „BRAVIA“ Sync mit „Steuerung für HDMI“
- TrackID™/Musiksuche/Videosuche
- USB-HDD-Aufnahme

#### **Fernsehen**

- 3D-Funktion
- Digitaler elektronischer Programmführer
- Favoriten
- Bildformat
- Bildmodus
- Text
- Fotos/Musik/Videos
- Doppelbild (PIP)
- Doppelbild (P&P)
- NVOD/MF

#### **Einstellungen/Home-Menü**

- Das Home-Menü
- Einstellungen
- Anzeige
- Ton
- Systemeinstellungen
- i-Manual
- Digitale Einstellungen
- Analoge Einstellungen
- Externe Eingänge
- Netzwerk
- Produkt-Support

### **Verwenden anderer Geräte/des Internets**

- Videorecorder/DVD-Player
- Audiosystem
- USB-Gerät (z. B. Digitalkamera)
- Bilderrahmen
- HDMI-Gerät
- Internet/WLAN
- Heimnetzwerk
- PC

### **Lage/Funktion der Teile/Bedienelemente**

- Fernbedienung
- Bedienelemente/Anzeigen am TV
- Anschlüsse

### **Störungsbehebung**

### **Index**

### **🔍 Lesezeichen**

## Überprüfen des Zubehörs

Fernbedienung (1)

Batterien der Größe AAA (Typ R3) (2)

Tischständer (1)<sup>\*1</sup>

**Befestigungsschrauben für**

**Tischständer (M5 × 16) (3)**

(außer Modell KDL-26/24/22EX32x)

**Befestigungsschrauben für**

**Tischständer (M4 × 12) (2)**

(nur Modell KDL-26/24/22EX32x)

**Montageschrauben für Tischständer**

**(M6 × 14) (4)**

(nur Modell KDL-55/46EX72x,

KDL-46HX72x, KDL-46EX52x,

KDL-46CX52x)

**Montageschrauben für Tischständer**

**(M6 × 14) (3)**

(nur Modell KDL-46HX72x,

KDL-40/37/32EX72x, KDL-40/37/32EX52x,

KDL-40/32CX52x, KDL-32EX42x)

**Befestigungsschrauben für**

**Tischständer (M4 × 12) (2)**

(nur Modell KDL-26/24/22EX32x)

**Sechskantschlüssel (1)**

(außer Modell KDL-26/24/22EX32x)

**Bedienungsanleitung (diese Anleitung)**  
**und andere Dokumente**

<sup>\*1</sup> Anweisungen zum Zusammenbauen des  
Tischständers finden Sie im mitgelieferten  
Infoblatt zum Tischständer.

## Einsetzen von Batterien in die Fernbedienung

► Für Modell KDL-55/46/40/37/32EX72x,  
KDL-46/40HX72x

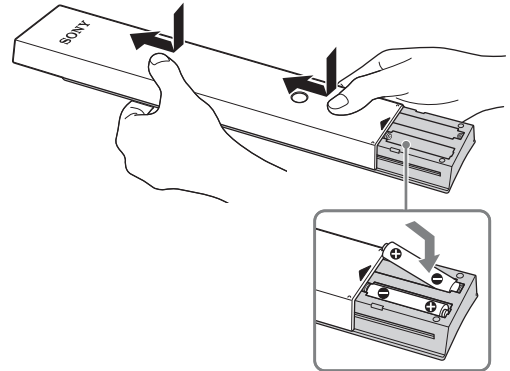

- 1 Entfernen Sie die Schutzfolie.
- 2 Drücken Sie auf die Abdeckung und schieben Sie sie nach oben.

► Für Modell KDL-46/40/37/32EX52x,  
KDL-46/40/32CX52x,  
KDL-32EX42x,  
KDL-26/24/22EX32x

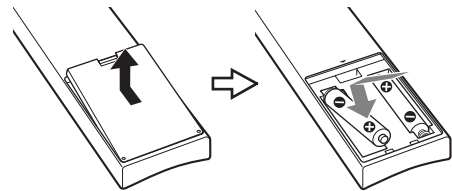

- 1 Entfernen Sie die Schutzfolie.
- 2 Drücken Sie auf die Abdeckung und heben Sie sie zum Öffnen an.

# 1: Befestigen des Tischständers

**1** Bei bestimmten Fernsehmodellen schlagen Sie die Erläuterungen zur ordnungsgemäßen Befestigung bitte im mitgelieferten Infoblatt zum Tischständer nach.

**2** Setzen Sie das Fernsehgerät auf den Tischständer.

► Für Modell KDL-55/46/40/37/32EX72x, KDL-46/40HX72x, KDL-46/40/37/32EX52x, KDL-46/40/32CX52x, KDL-32EX42x

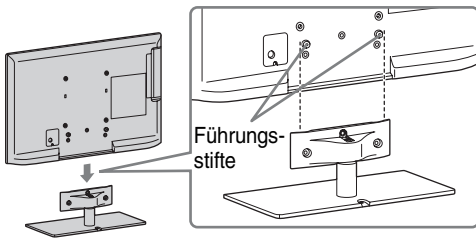

- Richten Sie das Fernsehgerät von oben her aus und schieben Sie es nach unten, bis die Führungsstifte nicht mehr zu sehen sind.

► Für Modell KDL-26/24/22EX32x

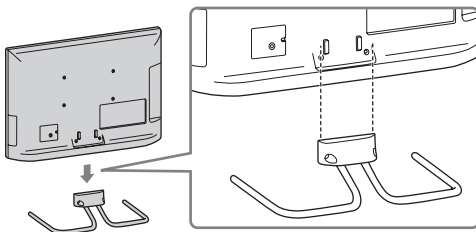

**3** Befestigen Sie das Fernsehgerät am Tischständer, indem Sie die mitgelieferten Schrauben in die richtigen Schraubenlöcher drehen, wie mit den Pfeilmarkierungen angegeben.

► Für Modell KDL-55/46/40/37/32EX72x, KDL-46/40HX72x, KDL-46/40/37/32EX52x, KDL-46/40/32CX52x, KDL-32EX42x

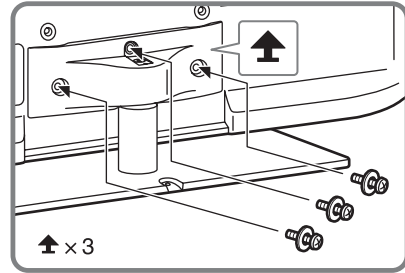

► Für Modell KDL-26/24/22EX32x

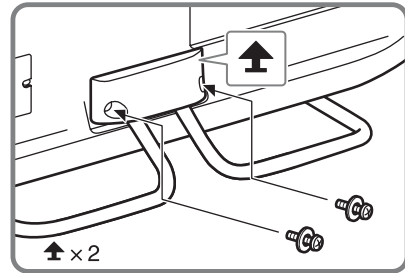

- Falls Sie einen elektrischen Schraubendreher verwenden, stellen Sie das Drehmoment auf ca. 1,5 N·m { 15 kgf·cm } ein.

## Abnehmen des Tischständers vom Fernsehgerät

Um den Tischständer vom Fernsehgerät abzunehmen, entfernen Sie die Schrauben die Sie in Schritt 3 festgezogen haben.



- Nehmen Sie den Tischständer nur ab, wenn Sie entsprechendes Zubehör für das Fernsehgerät installieren wollen.
- Wenn Sie den Tischständer vom Fernsehgerät abnehmen, legen Sie das Gerät mit dem Bildschirm nach unten auf eine stabile Arbeitsfläche, die größer ist als das Fernsehgerät.
- Um Beschädigungen am LCD-Bildschirm zu vermeiden, legen Sie ein weiches Tuch auf die Arbeitsfläche.
- Achten Sie vor dem Einschalten darauf, dass sich das Fernsehgerät in vertikaler Position befindet. Das Fernsehgerät darf nicht eingeschaltet werden, solange der LCD-Bildschirm mit der Mattscheibe nach unten weist, da das Bild andernfalls nicht gleichmäßig ist.

- Für Modell KDL-55/46/40/37/32EX72x,  
KDL-46/40HX72x,  
KDL-46/40/37/32EX52x,  
KDL-46/40/32CX52x,  
KDL-32EX42x

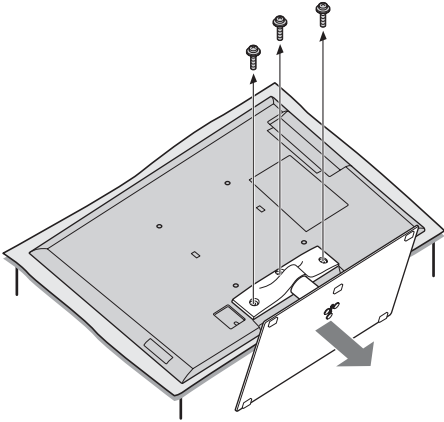

- Für Modell KDL-26/24/22EX32x

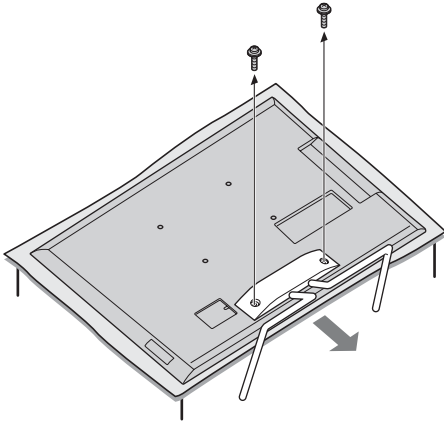

## 2: Einstellen des Blickwinkels am Fernsehgerät

Das Fernsehgerät kann auf einen der unten abgebildeten Winkel eingestellt werden.

### Winkelanpassung (Schwenken) (außer Modell KDL-26/24/22EX32x)



- Halten Sie beim Einstellen des Winkels den Ständer mit einer Hand fest, damit der Ständer nicht verrutscht und das Fernsehgerät nicht umkippt.

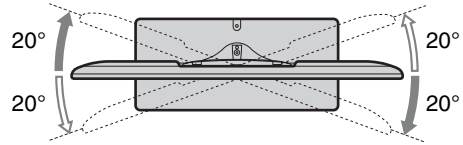

### Winkelanpassung (Neigen) (außer Modell KDL-46/40/32CX52x)



- Achten Sie beim Einstellen des Winkels darauf, sich nicht die Hand oder die Finger zwischen dem Fernsehgerät und dem Ständer einzuklemmen.

- Für Modell KDL-55/46/40/37/32EX72x,  
KDL-46/40HX72x,  
KDL-46/40/37/32EX52x,  
KDL-32EX42x

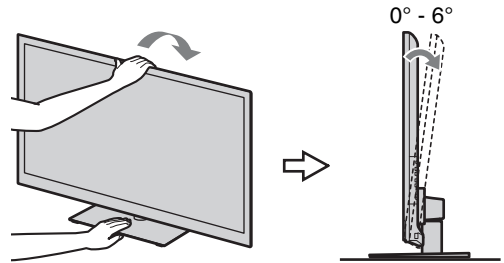

- Für Modell KDL-26/24/22EX32x

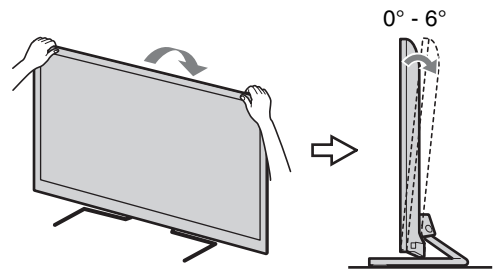



- Vergewissern Sie sich, dass sich vor dem Fernsehgerät keine Gegenstände befinden.

Infrarotsensor

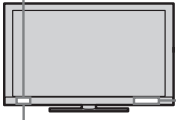

3-D-Synchronsender (nur Modell KDL-55/46/40/37/32EX72x, KDL-46/40HX72x)

Anwesenheitssensor

- Schützen Sie den Anwesenheitssensor vor direktem Sonnenlicht oder anderen starken Lichtquellen, da es andernfalls zu Fehlfunktionen kommen kann.

### 3: Anschließen einer Antenne/einer Set-Top-Box/eines Recorders (z. B. DVD-Recorder)

Anschließen einer Set-Top-Box/eines Recorders (z. B. DVD-Recorder) über SCART

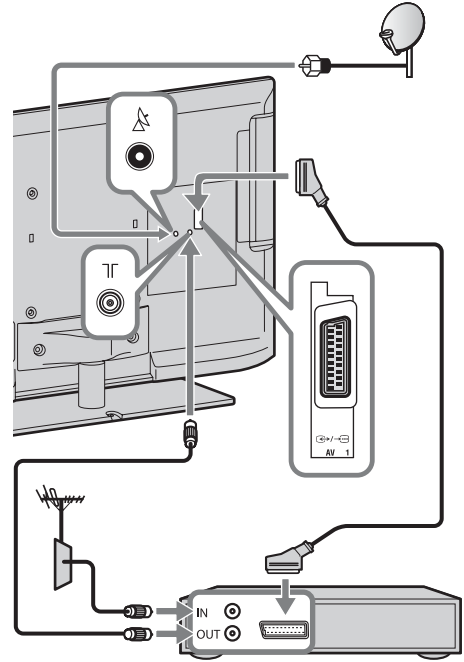

Set-Top-Box/Recorder (z. B. DVD-Recorder)



- Für diese Verbindung wird ein Universal-SCART-Kabel mit rechtwinkligem Stecker empfohlen.



- Schrauben Sie den Satellitenstecker vorsichtig von Hand ein. Kein Werkzeug verwenden.
- Beim Anschließen der Satellitenantenne muss das Fernsehgerät ausgeschaltet sein.

**Anschließen einer Set-Top-Box/eines Recorders (z. B. DVD-Recorder) über HDMI**

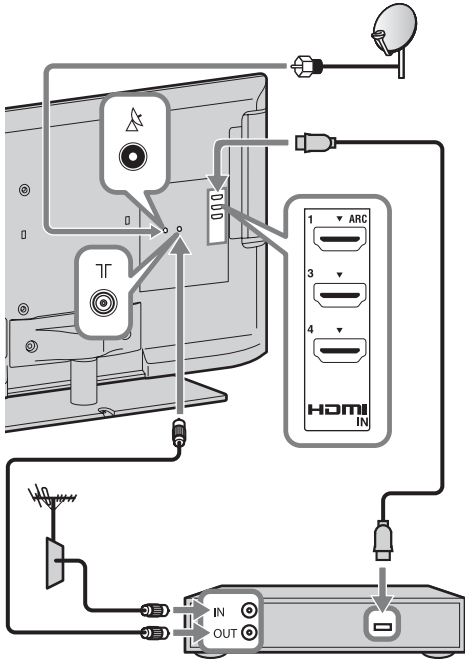

Set-Top-Box/Recorder (z. B. DVD-Recorder)

**4: Anschließen von Audio-/ Videogeräten**

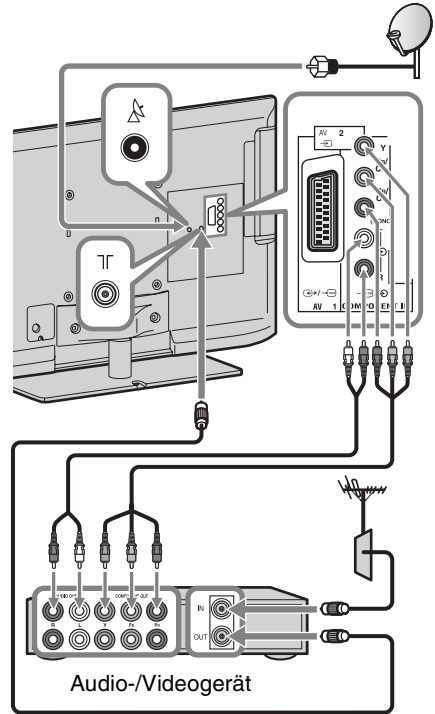

Audio-/Videogerät

**Empfehlung für Stecker des F-Typs**

Folgende Empfehlung für den Stecker des F-Typs ist in der folgenden Abbildung dargestellt.  
Der Vorsprung der inneren Leitung ab dem Verbindungsteil darf höchstens 1,5 mm betragen.

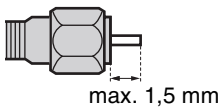

(Referenzabbildung für Stecker des F-Typs)

## 5: Anbringen einer Kippsicherung für das Fernsehgerät

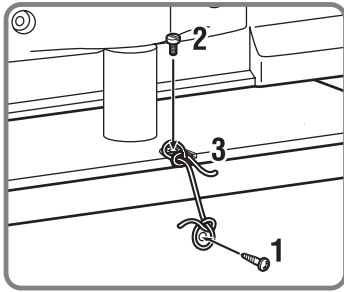
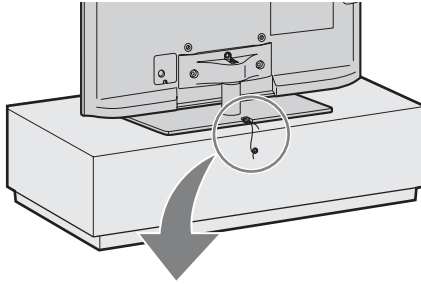

- 1** Schrauben Sie eine Holzschraube (4 mm Durchmesser, nicht mitgeliefert) in das Fernsehuntergestell.
- 2** Schrauben Sie eine Maschinenschraube (M4 × 10, nicht mitgeliefert) in das Schraubenloch des Fernsehgerätes.
- 3** Verbinden Sie die Holzschraube und die Maschinenschraube mit einem starken Seil (nicht mitgeliefert).

## 6: Netzkabelführung/ Bündeln der Kabel

► KDL-46/40/32CX52x

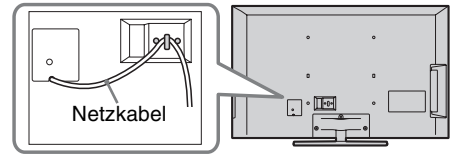

► Außer Modell KDL-46/40/32CX52x



- Nehmen Sie vor dem Bündeln der Kabel den Kabelhalter aus der Netzabdeckung (siehe Schritt 1 und 2). Verwenden Sie erneut den Kabelhalter (siehe Schritt 3), um die anderen Kabel zu bündeln (siehe Schritt 4).
- Bündeln Sie das Netzkabel nicht zusammen mit anderen Kabeln.

KDL-55/46/40/37/32EX72x, KDL-46/40HX72x,  
KDL-46/40/37/32EX52x, KDL-32EX42x

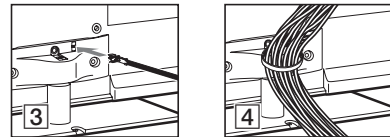
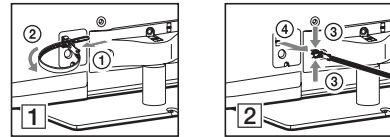

KDL-26/24/22EX32x

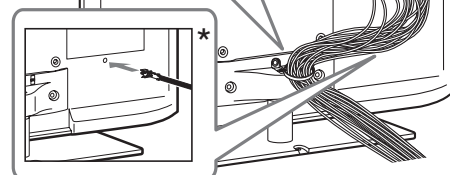
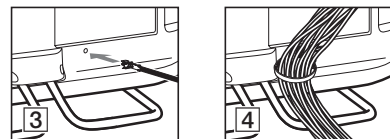
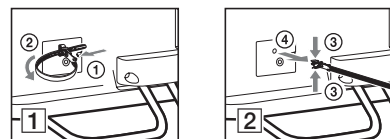

- \* Bringen Sie den Kabelhalter bei Wandmontage unter den Anschlüssen an.

## 7: Durchführen der anfänglichen Grundeinstellungen

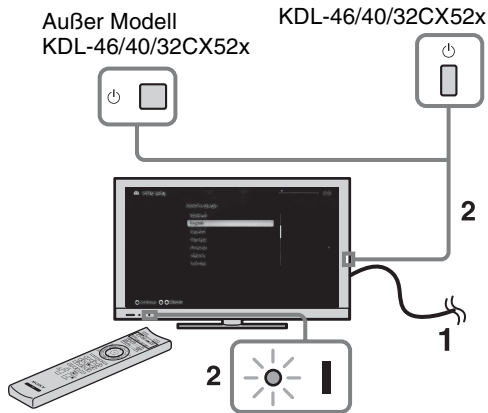

**1** Schließen Sie das Fernsehgerät an eine Netzsteckdose an.

**2** Drücken Sie am Fernsehgerät auf . Die Netzanzeige leuchtet grün.

Wenn Sie das Fernsehgerät zum ersten Mal einschalten, erscheint auf dem Fernsehschirm das Menü für die Sprachauswahl.

- Wenn Sie das Fernsehgerät das erste Mal einschalten, muss das Fernsehgerät eine interne Optimierung vornehmen, bevor Sie die Anfangskonfiguration ausführen können. Es wird kein Bild und kein Ton ausgegeben und die Timer-Anzeige vorne am Fernsehgerät blinkt etwa 40 Sekunden lang orange. Schalten Sie das Fernsehgerät während dieses Vorgangs nicht aus. Bei einigen Fernsehgeräten wurde dieser Vorgang werkseitig durchgeführt.

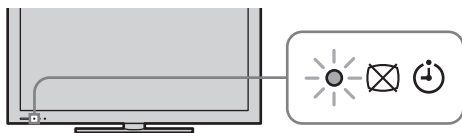

**3**

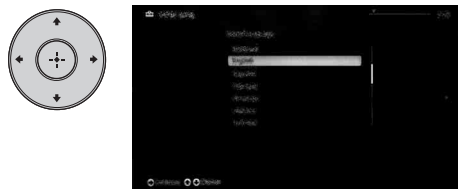

Befolgen Sie die Anweisungen auf dem Bildschirm.

### Automatischer Satellitensuchlauf:

Abhängig von der Region können die folgenden Schritte notwendig sein:

- 1** Wählen Sie bitte „Bevorzugter Satellit“ oder „Allgemeiner Satellit“.
- 2** Wählen Sie für „Bevorzugter Satellit“, den bevorzugten Betreiber.

Mit „Automatischer Satellitensuchlauf“ werden automatisch die zur Verfügung stehenden Satellitenkanäle eingestellt. Dank DiSEqC 1.0-Management (Digital Satellite Equipment Control) können bis zu vier verschiedene Kanäle eingestellt werden. Die folgenden Einstellungen lassen sich für die einzelnen Verbindungen unabhängig voneinander vornehmen. Zum Einrichten von DiSEqC-Eingang unter „DiSEqC-Steuerung“ verwenden Sie „LNB-Konfiguration“.

**1** „Suchlaufart“ und „Weitere Einstellungen“ (für allgemeine Satelliteneinstellung - Satellit 1 bis 4): Damit können Sie noch detailliertere Einstellungen für den Sendersuchlauf vornehmen, um gezielt die gewünschten Dienste zu suchen.

„**Suchlaufart**“: Wenn mit „Netzwerksuchlauf“ kein Kanal gefunden wird, versuchen Sie es mit „Vollständiger Suchlauf“.

„**Vollständiger Suchlauf**“: Damit wird ein vollständiger Frequenzsuchlauf durchgeführt und alle bei der aktuellen LNB-Konfiguration möglichen Programme werden garantiert eingestellt. Zuvor eingestellte Programme gehen verloren.

„**Netzwerksuchlauf**“: Damit wird ein Suchlauf in den Transpondern eines Netzwerks durchgeführt (wird auch als „NIT-Scan“ bezeichnet). Da ein „Netzwerksuchlauf“ schneller durchgeführt wird als ein „Vollständiger Suchlauf“, empfiehlt sich diese Option beim Suchlauf in einem bekannten Netzwerk (normalerweise zu einem Satelliten gehörend). Ein Transponder muss angegeben werden, von dem Netzwerkinformationen (andere Transponder) abgerufen werden. Zuvor eingestellte Programme gehen verloren.



**2** „LNB-Konfiguration“ (für jede Satelliteneinstellung - Satellit 1 bis 4):  
Bei einem Nicht-Standard-LNB (rauscharmer Signalumsetzer) können Sie die Einstellungen manuell vornehmen.

- Bei einem einzelnen Satellitenkanal können Sie diesen in der anfänglichen Grundeinstellung lassen.
- Bei zwei Satellitenkanälen müssen Sie „Toneburst A“ (1. Satellit) und „Toneburst B“ (2. Satellit) unter „DiSEqC-Steuerung“ einstellen.
- Oder Sie können die DiSEqC-Befehle A (1. Satellit) und B (2. Satellit) verwenden, wenn Ihr LNB oder Multischalter diese Befehle unterstützt. In the case of a non-standard LNB (low-noise block), manual setting is available.
- Bei vier Satellitenkanälen muss als DiSEqC-Steuerung A, B, C und D eingestellt werden.

**„LNB Low Band Frequenz“ und „LNB High Band Frequenz“:**

- Gibt die LNB-Sendebereiche an. Schlagen Sie in Ihrer LNB-Dokumentation unbedingt nach, wie Sie Frequenzen einstellen (wird normalerweise als „Lokaloszillatorfrequenz“ angegeben).
- Die Standardwerte gelten bei einem Universal-LNB.
- Wenn Ihr LNB beide Sendebereiche (Low- und High-Band) unterstützt, können Sie beide angeben. Wenn er nur mit einem Frequenzbereich arbeitet, geben Sie Low-Band an.

**„22-kHz-Ton“:** Wenn es sich bei Ihrem LNB um ein Dualband-LNB (Low-Band und High-Band) handelt, stellen Sie „Autom.“ ein. Das Fernsehgerät nimmt die Einstellungen automatisch vor. Andernfalls stellen Sie „Aus“ ein.

**„LNB-Spannung“:** Gibt die eingestellte Spannung für einen LNB mit dualer Polarisation an.

- 13/18V: Standard.
- 14/19V: Bei einem LNB-Kabel von über 60 m Länge.
- Aus: Wenn eine externe Stromversorgung verwendet werden kann.

**3** „Transponder“ (für jede Satelliteneinstellung - Satellit 1 bis 4):  
Es ist nicht notwendig den Transponder einzustellen, wenn Sie „Vollständiger Suchlauf“ wählen.

**„Suchlauf für neue Dienste“:**

- Der Suchlauf gilt nur für einen einzigen Transponder.
- Dabei handelt es sich um einen inkrementellen Suchlauf, der verwendet werden sollte, wenn ein neuer Transponder zu einem Satelliten hinzukommt.
- Zuvor eingestellte Programme werden beibehalten und neu gefundene werden zur Programmliste der Satellitenverbindung hinzugefügt, die Sie bearbeiten.

**1** Drücken Sie **HOME**, und wählen Sie dann  > „Digitale Einstellungen“ > „Automatischer Satellitensuchlauf“.

**2** Befolgen Sie die Anweisungen zu Automatischer Satellitensuchlauf.



- „Suchlauf für neue Dienste“ steht bei den anfänglichen Grundeinstellungen nicht zur Verfügung.
- Wenn Sie einen Suchlauf für neue Dienste ausführen, überprüfen Sie bitte, ob das Satellitensignal verfügbar ist.

**Auto. Digital-Suchlauf:** Wenn Sie „Kabel“ auswählen, empfiehlt es sich, mit „Schnellsuchlauf“ einen schnellen Sendersuchlauf auszuführen. Stellen Sie „Frequenz“ und „Netzwerk-ID“ gemäß den Angaben des Kabelbetreibers ein. Wenn mit „Schnellsuchlauf“ keine Sender gefunden werden, versuchen Sie es mit „Vollständiger Suchlauf“ (dies kann allerdings eine Weile dauern).



- „Vollständiger Suchlauf“ ist in manchen Ländern oder Regionen möglicherweise nicht verfügbar.

Eine Liste der kompatiblen Kabelanbieter finden Sie auf der Support-Webseite:  
<http://support.sony-europe.com/TV/DVBC/>

**Programme ordnen:** Zum Verändern der Reihenfolge, in der analoge Sender im Fernsehgerät gespeichert sind.

**1** Wählen Sie mit  $\updownarrow$  den Sender, den Sie an eine andere Position verschieben möchten, und drücken Sie dann  $\oplus$ .

**2** Wählen Sie mit  $\updownarrow$  die neue Position für den Sender aus und drücken Sie anschließend  $\oplus$ .



- Bei Satellitenkanälen setzen Sie „Digitale Einstellungen“ unter „Einstellungen“ auf „Satellitenprogramme ordnen“, wenn Sie die Satellitenkanäle nach den anfänglichen Grundeinstellungen wie oben erläutert sortieren wollen.
- Sie können die Sender auch manuell abstimmen.



# Verwenden Ihres BRAVIA-Fernsehgeräts

## Fernsehempfang

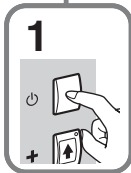
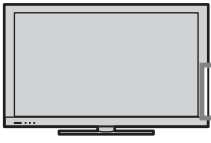

### 1 Schalten Sie das Fernsehgerät ein.

Drücken Sie  am Fernsehgerät, um es einzuschalten.

### 2 Wählen Sie einen Modus.



### 3 Wählen Sie einen Fernsehsender.

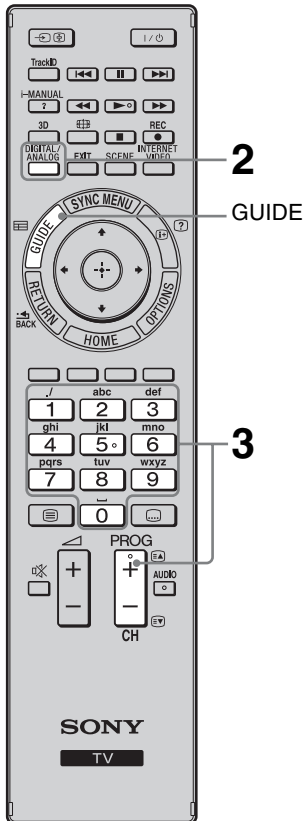

### So verwenden Sie die digitale elektronische Programmzeitschrift

Drücken Sie im Digitalmodus **GUIDE**, um die Programmzeitschrift aufzurufen.



Wählen Sie über **0-9** einen Digitalkanal aus. Geben Sie für Kanalnummern ab 10 die nachfolgenden Stellen schnell ein.



- Die Zahlentaste **5** sowie die Tasten , **PROG +** und **AUDIO** auf der Fernbedienung sind mit Tastpunkten gekennzeichnet. Verwenden Sie die Tastpunkte beim Bedienen des Fernsehgeräts als Bezugspunkte.

## Teile und Steuerelemente der Fernbedienung

Verwenden Sie die mitgelieferte Fernbedienung zur Bedienung des Fernsehgeräts. Die grundlegende Bedienung der Fernbedienung wird hier erläutert. Für weitere Informationen zu allen Fernbedienungsfunktionen drücken Sie **i-MANUAL** und lesen Sie in der integrierten Anleitung (i-Manual) nach (Seite 22).

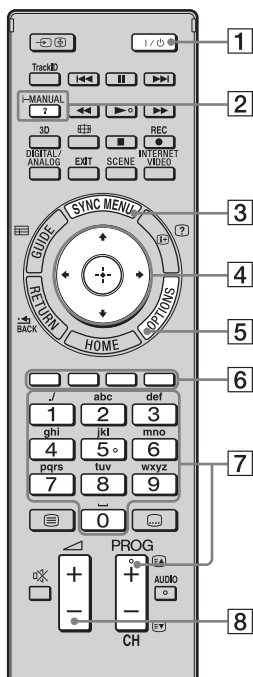

Für Modell KDL-55/46/40/37/  
32EX72x, KDL-46/40HX72x

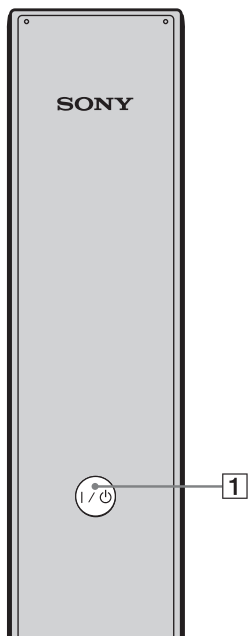

Rückseite der Fernbedienung

### 1 I/O

Drücken Sie diese Taste, um das Fernsehgerät aus dem Standby-Modus ein- und auszuschalten.

### 2 i-MANUAL

Zeigt die integrierte Anleitung (i-Manual) an.

### 3 SYNC MENU

Zeigt das Menü BRAVIA Sync an, um Geräte zu bedienen, die mit BRAVIA Sync kompatibel und an das Fernsehgerät angeschlossen sind.

### 4 $\uparrow/\downarrow/\leftarrow/\rightarrow/\oplus$

Bewegt den Cursor auf dem Bildschirm und bestätigt die Eingabe.

### 5 OPTIONS

Zeigt eine Liste praktischer Funktionen und Menüverknüpfungen an. Die Menüoptionen variieren basierend auf dem aktuellem Eingang und/oder dem Inhalt.

### 6 Farbige Tasten

Wenn die farbigen Tasten verfügbar sind, wird auf dem Bildschirm eine Bedienanleitung angezeigt.

### 7 PROG/CH +/-/Zifferntasten

Wählt im TV-Modus die Kanäle aus.

### 8 $\triangle$ +/-

Passt die Lautstärke an.

# Auswählen verschiedener Funktionen und Einstellungen (Home-Menü)

Sie können alle Funktionen über das Home-Menü auswählen.  
Siehe (Seite 21) für eine Übersicht des Home-Menüs.

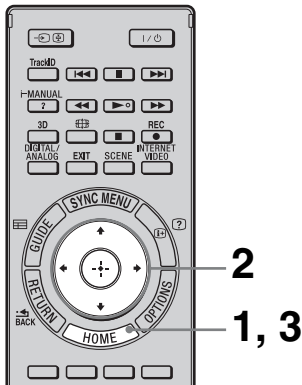

## 1 Drücken Sie HOME.



## 2 Drücken Sie $\uparrow/\downarrow/\leftarrow/\rightarrow/\oplus$ , um Optionen auszuwählen.

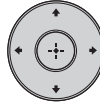

So wählen Sie Optionen im Home-Menü aus (z. B. Auswahl von „Einstellungen“)

### ① Drücken Sie $\leftarrow/\rightarrow$ zur Auswahl von „Einstellungen“.

Der Inhalt von „Einstellungen“ wird auf der rechten Seite angezeigt.

### ② Drücken Sie $\uparrow/\downarrow$ zur Auswahl von „Anzeige“.

### ③ Drücken Sie $\oplus$ , um das Menü anzuzeigen.





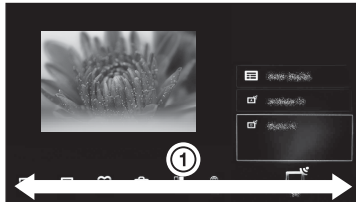





Drücken Sie nach den Anweisungen auf dem Bildschirm  $\uparrow/\downarrow/\leftarrow/\rightarrow$ , um Optionen auszuwählen, und bestätigen Sie die Auswahl mit  $\oplus$ .

## 3 Drücken Sie HOME, um das Menü zu verlassen.



## Übersicht des Home-Menüs

Nachdem Sie **HOME** auf der Fernbedienung gedrückt haben, werden die folgenden Symbole als Kategorien angezeigt. Die verfügbaren Kategorien hängen vom Modell des Fernsehgeräts, von der Region, dem Land und den ausgestrahlten Inhalten ab.

	<b>TV</b>	Sie können eine Liste von Fernsehkanälen oder einen Programmführer auswählen.
	<b>Medien</b>	Sie können Foto-/Musik-/Videoinhalte über USB-Geräte oder das Heimnetzwerk wiedergeben lassen.
	<b>Eingänge</b>	Sie können Geräte auswählen, die an das Fernsehgerät angeschlossen sind.
	<b>Favoriten/Verlauf</b>	Bietet einen schnellen Zugriff auf häufig verwendete und kürzlich aufgerufene Optionen, wie z. B. Fernsehkanäle, externe Eingänge oder Ihre Mediendateien.
	<b>Einstellungen</b>	Enthält alle notwendigen Konfigurationen, um Ihre Fernseheinstellungen anzupassen.
	<b>Widgets</b>	Bietet Zugriff auf Widgets.
	<b>Anwendungen</b>	Sie können verschiedene Anwendungen, wie z. B. „Musiksuche“, „Internet-Browser“ usw., verwenden.
	<b>Qriocity</b>	Ermöglicht den Zugriff auf den Online-Dienst „Qriocity“.
	<b>Internetinhalt</b>	Sie können Internetinhaltsdienste nutzen.
	<b>Empfehlungen</b>	Zeigt anhand der Übersicht über die bislang wiedergegebenen Inhalte Empfehlungen zu Sendungen an, die Ihnen gefallen könnten.
	<b>Aufnahmen</b>	Ermöglicht Timer-gesteuerte Aufnahmen auf einem angeschlossenen USB-HDD-Gerät und die Auswahl von Aufnahmen für die Wiedergabe.

# Anzeigen der Bedienungsanleitung (i-Manual)

Dieses BRAVIA-Fernsehgerät ist mit einer integrierten Bedienungsanleitung ausgestattet, die Sie am Bildschirm aufrufen können.

Wenn Sie weitere Informationen zu den Funktionen des Fernsehgeräts benötigen, rufen Sie mit einem Tastendruck das i-Manual auf.

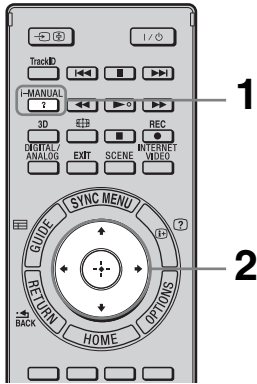

## 1 Drücken Sie i-MANUAL.



## 2 Drücken Sie $\uparrow/\downarrow/\leftarrow/\rightarrow/\oplus$ , um Optionen auszuwählen.

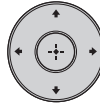

### So wählen Sie Optionen im i-Manual

- 1 Drücken Sie  $\uparrow/\downarrow$  zur Auswahl einer Option. Der Inhalt der Option wird auf der rechten Seite als zweite Ebene angezeigt.
- 2 Drücken Sie  $\rightarrow$ , um zur zweiten Ebene zu wechseln.
- 3 Drücken Sie  $\uparrow/\downarrow$  zur Auswahl einer Option der zweiten Ebene. Auf der rechten Seite wird eine Übersicht der Option angezeigt. Wenn die dritte Ebene verfügbar ist, wiederholen Sie diesen Schritt, um die Übersicht der Option anzuzeigen.
- 4 Drücken Sie  $\rightarrow$  zur Auswahl einer Option. Der Inhalt wird angezeigt.

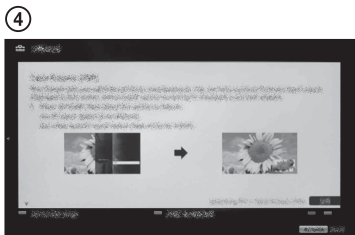
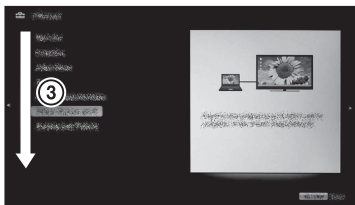
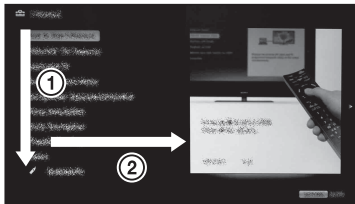



## Beschreibung des i-Manual-Bildschirms

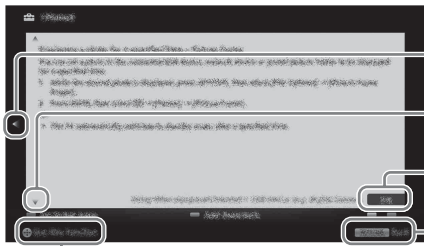

Drücken Sie  $\leftarrow$ , um zur vorherigen Seite zurückzukehren

Drücken Sie  $\rightarrow$ , um zur nächsten Seite zu wechseln

Seitennummer/Gesamtzahl Seiten

Drücken Sie **RETURN**, um zur vorherigen Seite zurückzukehren

Drücken Sie  $\oplus$ , um die Funktion aufzurufen



- Diese Option wird nur angezeigt, wenn die Funktion verfügbar ist.

## So verwenden Sie das Lesezeichen

Das i-Manual verfügt über eine Lesezeichenfunktion. Seiten können mit Lesezeichen in Form von farbigen Tasten versehen werden. Befolgen Sie dazu die Anweisungen im unteren Bereich des Bildschirms. Wenn Sie auf registrierte Lesezeichen zugreifen wollen, lassen Sie die Startseite des i-Manual anzeigen und wählen „Lesezeichen“.

## So speichern Sie die zuletzt angezeigte Seite

i-Manual speichert die zuletzt angezeigte Seite. Drücken Sie im i-Manual-Bildschirm **i-MANUAL**, um zum Fernsehbildschirm zurückzukehren. Wenn Sie **i-MANUAL** erneut drücken, werden wieder die zuletzt angezeigten Informationen angezeigt. Um die Startseite des i-Manual aufzurufen, befolgen Sie die Schritte auf dem Bildschirm, um zur Hauptseite zurückzukehren, oder drücken Sie **HOME** und wählen Sie „i-Manual“ unter „Einstellungen“ im Home-Menü.

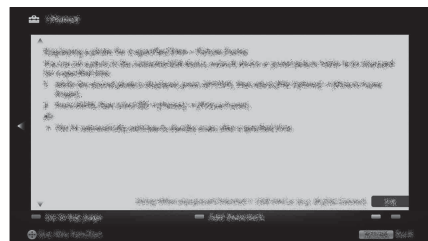

- Der Speicher für die zuletzt angezeigte Seite wird automatisch zurückgesetzt, wenn Sie das Fernsehgerät in den Standby-Modus schalten.

# Netzwerkeinrichtung

Wenn Sie dieses Fernsehgerät mit dem Internet verbinden, können Sie zahlreiche Funktionen nutzen: Anzeige eines Fotos mit dem Standort auf der Karte, Wiedergabe von Internetvideos usw. Weitere Informationen zu diesen Funktionen finden Sie im i-Manual.



- Um eine Verbindung zum Internet herzustellen, müssen Sie einen Vertrag mit einem Internetdienstanbieter abschließen.

## Vorbereiten eines Kabelnetzwerks

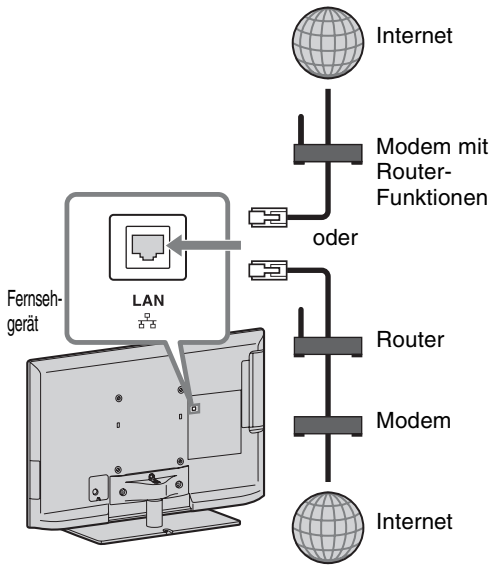

- Verwenden Sie für LAN-Verbindungen ein Kabel der Kategorie 7 (nicht mitgeliefert).

## Vorbereiten eines WLAN

Durch WLAN Ready können Sie ganz einfach über den USB-WLAN-Adapter UWA-BR100 auf das Internet und Ihr Heimnetzwerk zugreifen (Stand Januar 2010). Indem Sie den USB-WLAN-Adapter an den USB-Anschluss Ihres Fernsehgeräts anschließen, können Sie ganz einfach ein drahtloses Netzwerk einrichten. Achten Sie darauf, einen WLAN-Router einzurichten, bevor Sie die WLAN-Funktion am Fernsehgerät einrichten.

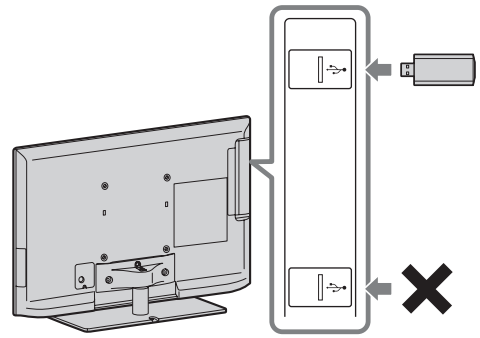

- Der USB-WLAN-Adapter ist, abhängig von Ihrem Fernsehgerätemodell, als optionales Zubehör erhältlich.

## Einrichten der Internetverbindung

Über die Netzwerkfunktion können Sie eine Verbindung zwischen dem Fernsehgerät und dem Internet herstellen. Der Einrichtungsvorgang variiert abhängig vom Netzwerktyp und dem LAN-Router. Achten Sie darauf, einen LAN-Router einzurichten, bevor Sie die Internetverbindung einrichten. Überprüfen Sie Ihre WLAN-Umgebung anhand der folgenden Übersicht.

### WLAN

Sicheres WLAN? NEIN  
⇒ Typ 3

JA ↓

Verwenden Sie einen WLAN-Router, der mit dem Wi-Fi Protected Set-up (WPS) kompatibel ist? NEIN  
⇒ Typ 2

JA ↓  
Typ 1\*

### Kabel-LAN → Typ 4

\* Typ 1 lässt sich einfacher einrichten, wenn Ihr Router über eine Taste zur automatischen Konfiguration verfügt, z. B. Air Station One-Touch Secure System (AOSS). Die meisten aktuellen Router verfügen über diese Funktion. Überprüfen Sie Ihren Router.

**Typ 1:** Befolgen Sie die Konfiguration für „Abgesichertes Netzwerk mit Wi-Fi Protected Set-up (WPS)“.

**Typ 2:** Befolgen Sie die Konfiguration für „Abgesichertes Netzwerk ohne Wi-Fi Protected Set-up (WPS)“.



**Typ 3:** Befolgen Sie die Konfiguration für „Unsicheres Netzwerk mit einem beliebigen WLAN-Router“.

**Typ 4:** Befolgen Sie die Konfiguration für „Konfiguration für Kabelnetzwerk“.

## Typ 1: Abgesichertes Netzwerk mit Wi-Fi Protected Set-up (WPS)

Durch den WPS-Standard wird die Sicherheit eines kabellosen Heimnetzwerks so einfach wie das Drücken der WPS-Taste am WLAN-Router. Bevor Sie ein WLAN einrichten, überprüfen Sie die Position der WPS-Taste am Router und wie diese verwendet wird.

Aus Sicherheitsgründen bietet „WPS (PIN)“ einen PIN-Code für Ihren Router an. Der PIN-Code wird jedes Mal erneuert, wenn Sie „WPS (PIN)“ auswählen.

- 1 Drücken Sie **HOME** und wählen Sie dann  > „Netzwerk“ > „Netzwerkeinstellung“.
- 2 Wählen Sie „Drahtlos-Einstellungen“.
- 3 Wählen Sie „WPS (Knopfdruck)“ als Methode mit Tastenbetätigung oder „WPS (PIN)“ als PIN-Methode.
  -  Die Tastenbezeichnung für WPS kann abhängig vom Router abweichen (z. B. Taste AOSS).
- 4 Befolgen Sie die Anweisungen auf dem Einrichtungsbildschirm.

## Typ 2: Abgesichertes Netzwerk ohne Wi-Fi Protected Set-up (WPS)

Um ein WLAN einzurichten, sind die SSID (Name des kabellosen Netzwerks) und der Sicherheitsschlüssel (WEP- oder WPA-Schlüssel) notwendig. Wenn Ihnen diese nicht bekannt sind, schlagen Sie in der Anleitung Ihres Routers nach.

- 1 Drücken Sie **HOME** und wählen Sie dann  > „Netzwerk“ > „Netzwerkeinstellung“.
- 2 Wählen Sie „Drahtlos-Einstellungen“.
- 3 Wählen Sie „Suchlauf“, und wählen Sie dann das Netzwerk aus der Liste der gescannten kabellosen Netzwerke aus.
- 4 Befolgen Sie die Anweisungen auf dem Einrichtungsbildschirm.



- Wenn Sie WPS zur Einrichtung des Netzwerks verwenden, werden die Sicherheitseinstellungen des WLAN-Routers aktiviert und alle zuvor mit unsicherem Status mit dem WLAN verbundenen Geräte werden vom Netzwerk getrennt. Aktivieren Sie in diesem Fall die Sicherheitseinstellungen des getrennten Geräts und stellen Sie die Verbindung wieder her. Oder deaktivieren Sie die Sicherheitseinstellungen des WLAN-Routers und verbinden Sie das Gerät dann mit unsicherem Status mit dem Fernsehgerät.

---

### Typ 3: Unsicheres Netzwerk mit einem beliebigen WLAN-Router

Um ein WLAN einzurichten, ist die SSID (Name des kabellosen Netzwerks) nötig.

- 1 Drücken Sie **HOME** und wählen Sie dann  > „Netzwerk“ > „Netzwerkeinstellung“.
- 2 Wählen Sie „Drahtlos-Einstellungen“.
- 3 Wählen Sie „Suchlauf“, und wählen Sie dann das Netzwerk aus der Liste der gescannten kabellosen Netzwerke aus.
- 4 Befolgen Sie die Anweisungen auf dem Einrichtungsbildschirm.



- Der Sicherheitsschlüssel (WEP- oder WPA-Schlüssel) ist nicht erforderlich, da Sie bei diesem Vorgang kein Sicherheitsverfahren auswählen müssen.

---

### Typ 4: Konfiguration für Kabelnetzwerk

Geben Sie bei Bedarf die entsprechenden alphanumerischen Werte für Ihren Router ein. Die erforderlichen Optionen (z. B. IP-Adresse, Subnetzmaske, DHCP) können abhängig vom Internetdienstanbieter oder dem Router abweichen. Weitere Informationen finden Sie in der Anleitung, die Sie von Ihrem Internetdienstanbieter erhalten haben, oder in der Anleitung im Lieferumfang des Routers.

- 1 Drücken Sie **HOME** und wählen Sie dann  > „Netzwerk“ > „Netzwerkeinstellung“.

- 2 Wählen Sie „Kabel (LAN) Einstellungen“.
- 3 Wählen Sie „Autom.“, um die IP-Adresse und den Proxyserver automatisch einzustellen, oder „Anwender“, um sie manuell festzulegen.
- 4 Befolgen Sie die Anweisungen auf dem Einrichtungsbildschirm.

---

### Anzeigen des Netzwerkstatus

Sie können Ihren Netzwerkstatus überprüfen.

- 1 Drücken Sie **HOME** und wählen Sie dann  > „Netzwerk“ > „Netzwerkeinstellung“.
- 2 Wählen Sie „Netzwerkstatus anzeigen“.

---

### Wenn Sie keine Verbindung zum Internet herstellen können

Verwenden Sie die Diagnose, um mögliche Ursachen für Netzwerkverbindungsprobleme und die Einstellungen zu überprüfen.

- 1 Drücken Sie **HOME** und wählen Sie dann  > „Netzwerk“ > „Netzwerkeinstellung“.
- 2 Wählen Sie „Netzwerkstatus anzeigen“.
- 3 Wählen Sie „Netzwerkdiagnose“. Dieser Vorgang kann einige Minuten dauern. Sie können die Diagnose nicht abbrechen, nachdem Sie „Netzwerkdiagnose“ ausgewählt haben.

---

## Anpassen der Server-Anzeigeeinstellungen

Sie können festlegen, dass Heimnetzwerkserver im Home-Menü angezeigt werden sollen. Bis zu 10 Server können automatisch im Home-Menü angezeigt werden.

- 1 Drücken Sie **HOME** und wählen Sie dann  > „Netzwerk“ > „Heimnetzwerk-Einstellungen“.
- 2 Wählen Sie „Server-Anzeigeeinstellungen“.
- 3 Wählen Sie die Server, die im Home-Menü angezeigt werden sollen, und passen Sie die Einstellungen an.

### Wenn Sie keine Verbindung zum Heimnetzwerk herstellen können

Das Fernsehgerät erkennt, ob der Server richtig erkannt wurde, wenn Sie keine Verbindung zu Ihrem Heimnetzwerk herstellen können. Wenn die Diagnoseergebnisse einen Fehler anzeigen, überprüfen Sie die möglichen Ursachen, die Netzwerkverbindungen und die Einstellungen.

- 1 Drücken Sie **HOME** und wählen Sie dann  > „Netzwerk“ > „Heimnetzwerk-Einstellungen“.
- 2 Wählen Sie „Serverdiagnose“.  
Die Serverdiagnose startet. Wenn die Serverdiagnose abgeschlossen ist, wird die Liste der Diagnoseergebnisse angezeigt.



## Störungsbehebung

**Wenn die Anzeige  (Standby) blinkt, zählen Sie die Anzahl der Blinkvorgänge (die Intervallzeit beträgt drei Sekunden).**















Schalten Sie das Fernsehgerät mit  am Fernsehgerät aus, trennen Sie das Netzkabel vom Gerät und teilen Sie Ihrem Händler oder dem Sony-Kundendienst mit, wie die Anzeige blinkt (Anzahl der Blinkzeichen).

**Wenn die Anzeige  (Standby) nicht blinkt, überprüfen Sie die Punkte der folgenden Tabellen.**

Schlagen Sie auch unter „Störungsbehebung“ im i-Manual nach. Wenn sich das Problem mit den aufgeführten Maßnahmen nicht beheben lässt, lassen Sie das Fernsehgerät von qualifiziertem Kundendienstpersonal überprüfen.

Symptom	Erklärung/Abhilfe
Es wird kein Bild angezeigt (Bildschirm ist dunkel) und es ist kein Ton zu hören.	<ul style="list-style-type: none"> <li>• Prüfen Sie die Antennen- oder Kabelverbindung.</li> <li>• Schließen Sie das Fernsehgerät an eine Netzsteckdose an und drücken Sie  am Fernsehgerät.</li> <li>• Wenn die Standby-Anzeige  rot leuchtet, drücken Sie <b>I/</b>.</li> </ul>
Auf dem Bildschirm sind winzige schwarze und/oder helle Punkte zu sehen.	<ul style="list-style-type: none"> <li>• Der Bildschirm setzt sich aus Pixeln (Bildpunkten) zusammen. Winzige schwarze Punkte und/oder helle Lichtpunkte (Pixel) auf dem Bildschirm stellen keine Fehlfunktion dar.</li> </ul>
Einige Programme können nicht eingestellt werden.	<ul style="list-style-type: none"> <li>• Prüfen Sie die Antenne bzw. die Satellitenschüssel.</li> <li>• Das Satellitenkabel kann kurzgeschlossen sein oder es kann sich um Anschlussprobleme des Kabels handeln. Bitte überprüfen Sie das Kabel und den Anschluss und schalten Sie das Fernsehgerät mit dem Ein/Aus-Schalter Aus und schalten es dann wieder Ein.</li> <li>• Die von Ihnen eingegebene Frequenz ist außer Reichweite. Bitte wenden Sie sich an die empfangene Satellitensendeanstalt.</li> </ul>
Das Fernsehgerät schaltet sich automatisch aus (wechselt in den Standby-Betrieb).	<ul style="list-style-type: none"> <li>• Überprüfen Sie, ob „Abschalttimer“ aktiviert ist, oder überprüfen Sie die Einstellung von „Dauer“ für „Einschalttimer“.</li> <li>• Überprüfen Sie, ob „TV-Standby nach Nichtbenutzung“ aktiviert ist.</li> <li>• Überprüfen Sie, ob „Anwesenheitssensor“ aktiviert ist. Wenn innerhalb einer voreingestellten Zeitspanne kein Zuschauer vor dem Fernsehgerät erkannt wird, schaltet sich das Bild automatisch aus, der Ton ist dagegen weiterhin zu hören. 30 Minuten nach dem Ausschalten des Bildes schaltet das Fernsehgerät außerdem automatisch in den Standby-Betrieb.</li> </ul>
Die Fernbedienung funktioniert nicht.	<ul style="list-style-type: none"> <li>• Tauschen Sie die Batterien aus.</li> <li>• Das Fernsehgerät befindet sich möglicherweise im SYNC-Modus. Drücken Sie <b>SYNC MENU</b>, wählen Sie „TV-Steuerung“ und dann „Home (Menü)“ oder „Optionen“, um das Fernsehgerät zu bedienen.</li> </ul>
Sie haben das Passwort für „Kindersicherung“ vergessen.	<ul style="list-style-type: none"> <li>• Geben Sie 9999 als PIN-Code ein. (Der PIN-Code 9999 wird immer akzeptiert.)</li> </ul>
Das Gehäuse des Fernsehgeräts erwärmt sich.	<ul style="list-style-type: none"> <li>• Wenn das Fernsehgerät lange Zeit verwendet wird, erwärmt sich das Gehäuse des Fernsehgeräts. Es fühlt sich möglicherweise heiß an, wenn Sie es mit der Hand berühren.</li> </ul>

# Technische Daten

TV-System	
Bildschirmssystem	LCD-Bildschirm (Flüssigkristallbildschirm)
Fernsehnorm	Analog: Je nach ausgewähltem Land/Gebiet: B/G/H, D/K, L, I, M Digital: DVB-T/DVB-C Satellit: DVB-S/DVB-S2
Farb-/Videosystem	Analog: PAL, PAL60 (nur Videoeingang), SECAM, NTSC3.58, NTSC4.43 (nur Videoeingang) Digital: MPEG-2 MP@ML/HL, H.264/MPEG-4 AVC MP/HP@L4
Kanalbereich	Analog: VHF: E2–E12/UHF: E21–E69/CATV: S1–S20/HYPER: S21–S41 D/K: R1–R12, R21–R69/L: F2–F10, B–Q, F21–F69/I: UHF B21–B69/M: A2–A13, A14–A79 Digital: VHF/UHF Satellit: IF Frequenz 950-2150 MHz
Tonausgänge	10 W + 10 W (KDL-55/46/40/37/32EX72x, KDL-46/40HX72x, KDL-46/40/37/32EX52x, KDL-46/40/32CX52x, KDL-32EX42x) 8 W + 8 W (KDL-26/24/22EX32x)
Eingangs-/Ausgangsbuchsen	
Antennenkabel	75 Ohm, externer Anschluss für VHF/UHF
Satellitenantenne	Buchsenverbindung vom Typ F IEC169-24, 75 Ohm. DiSEqC 1.0, LNB 13 V/18 V & 22 KHz Ton
 AV1	21-poliger Scart-Anschluss (CENELEC-Standard) mit Audio-/Videoeingang, RGB-Eingang und Audio-/Videoausgang für Fernsehsignale.
 AV2	Videoeingang (CINCH)
 COMPONENT IN	Unterstützte Formate: 1080p, 1080i, 720p, 576p, 576i, 480p, 480i Audioeingang (CINCH)
HDMI IN1, 2, 3, 4 (außer Modell KDL-26/24/22EX32x)	Video: 1080/24p/30p, 1080p, 1080i, 720/24p/30p, 720p, 576p, 576i, 480p, 480i Audio: zwei Kanäle, lineares PCM: 32, 44,1 und 48 kHz, 16, 20 und 24 Bit, Dolby Digital Analoger Audioeingang (Miniklinke) (nur HDMI IN4) PC-Eingang ARC (Audio Return Channel: Audiortückkanal) (nur HDMI IN1)
HDMI IN1, 2 (nur Modell KDL-26/24/22EX32x)	Video: 1080/24p/30p, 1080p, 1080i, 720/24p/30p, 720p, 576p, 576i, 480p, 480i Audio: zwei Kanäle, lineares PCM: 32, 44,1 und 48 kHz, 16, 20 und 24 Bit, Dolby Digital Analoger Audioeingang (Miniklinke) (nur HDMI IN2) PC-Eingang ARC (Audio Return Channel: Audiortückkanal) (nur HDMI IN1)
 DIGITAL AUDIO OUT (OPTICAL)	Optische Digitalbuchse (zwei Kanäle, lineares PCM, Dolby Digital)
 AUDIO OUT / 	Audioausgang (Cinchstecker) Kopfhörerbuchse
 PC IN	PC-Eingang (Mini-D-Sub, 15-polig)  PC-Audioeingang (Miniklinke)
 (nur Modell KDL-26/24/22EX32x)	USB-Anschluss (unterstützt HDD-Aufnahme)
 1,  2 (HDD REC) (außer Modell KDL-26/24/22EX32x)	USB-Anschluss, USB-HDD-Geräteanschluss (nur  2)
	CAM-Slot (Zugangskontrollmodul)
 LAN	10BASE-T/100BASE-TX-Anschluss (Je nach Betriebsumgebung des Netzwerks kann die Verbindungsgeschwindigkeit variieren. 10BASE-T/100BASE-TX-Kommunikationsrate und Kommunikationsqualität können für dieses Fernsehgerät nicht garantiert werden.)

Modellbezeichnung	55EX72x	46HX72x	46EX72x	46EX52x	
<b>KDL-</b>					
Stromversorgung und Sonstiges					
Betriebsspannung	220 V – 240 V Wechselstrom, 50 Hz				
Energieeffizienzklasse	A	A	A	A	
Bildschirmgröße (Diagonale)	Ca. 138,8 cm/55 Zoll	Ca. 116,8 cm/46 Zoll	Ca. 116,8 cm/46 Zoll	Ca. 116,8 cm/46 Zoll	
Leistungs- aufnahme	im Modus „Wohnung“/ „Standard“	113 W	83,0 W	81,0 W	68,0 W
	im Modus „Geschäft“/ „Brillant“	177 W	153 W	133 W	114 W

Modellbezeichnung KDL-	55EX72x	46HX72x	46EX72x	46EX52x
Durchschnittlicher Energieverbrauch im Jahr* <sup>1</sup>	165 kWh	115 kWh	118 kWh	99 kWh
Stromverbrauch im Standby-Betrieb* <sup>2</sup>	0,25 W (15 W im Software-/EPG-Aktualisierungsmodus)	0,25 W (15 W im Software-/EPG-Aktualisierungsmodus)	0,25 W (15 W im Software-/EPG-Aktualisierungsmodus)	0,3 W (13 W im Software-/EPG-Aktualisierungsmodus)
Anzeigeauflösung	1.920 Punkte (horizontal) × 1.080 Zeilen (vertikal)			
Abmessungen (ca.) (B × H × T)				
mit Tischständer	126,9 × 79,9 × 31,5 cm	107,8 × 69,0 × 26,0 cm	107,8 × 69,0 × 26,0 cm	107,8 × 69,0 × 26,0 cm
ohne Tischständer	126,9 × 76,9 × 4,1 cm	107,8 × 66,0 × 4,2 cm	107,8 × 66,0 × 4,2 cm	107,8 × 66,0 × 4,2 cm
Gewicht (ca.)				
mit Tischständer	25,4 kg	18,8 kg	17,9 kg	17,8 kg
ohne Tischständer	20,2 kg	14,4 kg	14,3 kg	14,2 kg
Mitgeliefertes Zubehör	Siehe „Überprüfen des Zubehörs“ (Seite 8).			
Sonderzubehör	Wandhalterung: SU-WL500 3-D-Brille: TDG-BR250/TDG-BR200/TDG-BR100/TDG-BR50 (KDL-55/46EX72x, KDL-46HX72x) USB-WLAN-Adapter			
Betriebstemperatur	0 °C – 40 °C			
Luftfeuchtigkeit beim Betrieb	10 % – 80 % relative Luftfeuchtigkeit (nicht kondensierend)			

Modellbezeichnung KDL-	46CX52x	40HX72x	40EX72x	40EX52x	
<b>Stromversorgung und Sonstiges</b>					
Betriebsspannung	220 V – 240 V Wechselstrom, 50 Hz				
Energieeffizienzklasse	C	B	A	A	
Bildschirmgröße (Diagonale)	Ca. 116,8 cm/46 Zoll	Ca. 101,6 cm/40 Zoll	Ca. 101,6 cm/40 Zoll	Ca. 101,6 cm/40 Zoll	
Leistungs- aufnahme	im Modus „Wohnung“/ „Standard“	128 W	85,0 W	64,0 W	65,0 W
	im Modus „Geschäft“/ „Brillant“	204 W	135 W	121 W	113 W
Durchschnittlicher Energieverbrauch im Jahr* <sup>1</sup>	187 kWh	118 kWh	93 kWh	95 kWh	
Stromverbrauch im Standby-Betrieb* <sup>2</sup>	0,25 W (16 W im Software-/EPG-Aktualisierungsmodus)	0,25 W (14 W im Software-/EPG-Aktualisierungsmodus)	0,25 W (15 W im Software-/EPG-Aktualisierungsmodus)	0,3 W (13 W im Software-/EPG-Aktualisierungsmodus)	
Anzeigeauflösung	1.920 Punkte (horizontal) × 1.080 Zeilen (vertikal)				
Abmessungen (ca.) (B × H × T)					
mit Tischständer	112,2 × 71,2 × 27,5 cm	94,3 × 61,5 × 21,0 cm	94,3 × 61,6 × 25,0 cm	94,3 × 61,6 × 25,0 cm	
ohne Tischständer	112,2 × 68,2 × 7,4 cm	94,3 × 58,6 × 4,2 cm	94,3 × 58,6 × 4,2 cm	94,3 × 58,6 × 4,2 cm	
Gewicht (ca.)					
mit Tischständer	20,7 kg	15,4 kg	14,4 kg	14,4 kg	
ohne Tischständer	17,1 kg	11,6 kg	11,2 kg	11,2 kg	
Mitgeliefertes Zubehör	Siehe „Überprüfen des Zubehörs“ (Seite 8).				
Sonderzubehör	Wandhalterung: SU-WL500 3-D-Brille: TDG-BR250/TDG-BR200/TDG-BR100/TDG-BR50 (KDL-40HX72x, KDL-40EX72x) USB-WLAN-Adapter				
Betriebstemperatur	0 °C – 40 °C				
Luftfeuchtigkeit beim Betrieb	10 % – 80 % relative Luftfeuchtigkeit (nicht kondensierend)				



Modellbezeichnung KDL-		40CX52x	37EX72x	37EX52x	32EX72x
<b>Stromversorgung und Sonstiges</b>					
Betriebsspannung		220 V – 240 V Wechselstrom, 50 Hz			
Energieeffizienzklasse		C	A	A	B
Bildschirmgröße (Diagonale)		Ca. 101,6 cm/40 Zoll	Ca. 94,0 cm/37 Zoll	Ca. 94,0 cm/37 Zoll	Ca. 80,1 cm/32 Zoll
Leistungs- aufnahme	im Modus „Wohnung“/ „Standard“	120 W	56,0 W	56,0 W	59,0 W
	im Modus „Geschäft“/ „Brillant“	181 W	105 W	98 W	101 W
Durchschnittlicher Energieverbrauch im Jahr* <sup>1</sup>		175 kWh	82 kWh	78 kWh	86 kWh
Stromverbrauch im Standby- Betrieb* <sup>2</sup>		0,25 W (15 W im Software-/EPG- Aktualisierungsmodus)	0,25 W (17 W im Software-/EPG- Aktualisierungsmodus)	0,3 W (16,5 W im Software-/EPG- Aktualisierungsmodus)	0,25 W (16 W im Software-/EPG- Aktualisierungsmodus)
Anzeigauflösung		1.920 Punkte (horizontal) × 1.080 Zeilen (vertikal)			
Abmessungen (ca.) (B × H × T)					
mit Tischständer		99,1 × 63,6 × 25,0 cm	87,8 × 57,9 × 25,0 cm	87,7 × 57,9 × 25,0 cm	75,5 × 51,0 × 21,6 cm
ohne Tischständer		99,1 × 60,6 × 7,1 cm	87,8 × 54,9 × 4,2 cm	87,7 × 54,9 × 4,2 cm	75,5 × 48,0 × 4,2 cm
Gewicht (ca.)					
mit Tischständer		16,3 kg	13,3 kg	13,3 kg	10,4 kg
ohne Tischständer		12,9 kg	10,1 kg	10,1 kg	7,9 kg
Mitgeliefertes Zubehör		Siehe „Überprüfen des Zubehörs“ (Seite 8).			
Sonderzubehör		Wandhalterung: SU-WL500 3-D-Brille: TDG-BR250/TDG-BR200/TDG-BR100/TDG-BR50 (KDL-37/32EX72x) USB-WLAN-Adapter			
Betriebstemperatur		0 °C – 40 °C			
Luftfeuchtigkeit beim Betrieb		10 % – 80 % relative Luftfeuchtigkeit (nicht kondensierend)			

Modellbezeichnung KDL-		32EX52x	32EX42x	32CX52x
<b>Stromversorgung und Sonstiges</b>				
Betriebsspannung		220 V – 240 V Wechselstrom, 50 Hz		
Energieeffizienzklasse		B	B	C
Bildschirmgröße (Diagonale)		Ca. 80,1 cm/32 Zoll	Ca. 80,0 cm/32 Zoll	Ca. 80,1 cm/32 Zoll
Leistungs- aufnahme	im Modus „Wohnung“/ „Standard“	56,0 W	56,0 W	73,0 W
	im Modus „Geschäft“/ „Brillant“	88 W	88 W	112 W
Durchschnittlicher Energieverbrauch im Jahr* <sup>1</sup>		82 kWh	82 kWh	107 kWh
Stromverbrauch im Standby- Betrieb* <sup>2</sup>		0,3 W (17 W im Software-/EPG- Aktualisierungsmodus)	0,3 W (17 W im Software-/EPG- Aktualisierungsmodus)	0,25 W (15 W im Software-/ EPG-Aktualisierungsmodus)
Anzeigauflösung		1.920 Punkte (horizontal) × 1.080 Zeilen (vertikal)	1.366 Punkte (horizontal) × 768 Zeilen (vertikal)	1.920 Punkte (horizontal) × 1.080 Zeilen (vertikal)
Abmessungen (ca.) (B × H × T)				
mit Tischständer		75,5 × 51,0 × 21,6 cm	75,5 × 51,0 × 21,6 cm	79,9 × 53,2 × 23,0 cm
ohne Tischständer		75,5 × 48,0 × 4,2 cm	75,5 × 48,0 × 4,2 cm	79,9 × 50,2 × 7,0 cm

Modellbezeichnung KDL-	32EX52x	32EX42x	32CX52x
Gewicht (ca.)			
mit Tischständer	10,2 kg	10,2 kg	11,4 kg
ohne Tischständer	7,7 kg	7,7 kg	8,7 kg
Mitgeliefertes Zubehör	Siehe „Überprüfen des Zubehörs“ (Seite 8).		
Sonderzubehör	Wandhalterung: SU-WL500 USB-WLAN-Adapter		
Betriebstemperatur	0 °C – 40 °C		
Luftfeuchtigkeit beim Betrieb	10 % – 80 % relative Luftfeuchtigkeit (nicht kondensierend)		

Modellbezeichnung KDL-	26EX32x	24EX32x	22EX32x	
<b>Stromversorgung und Sonstiges</b>				
Betriebsspannung	220 V – 240 V Wechselstrom, 50 Hz			
Energieeffizienzklasse	B	B	B	
Bildschirmgröße (Diagonale)	Ca. 66,1 cm/26 Zoll	Ca. 61,0 cm/24 Zoll	Ca. 54,8 cm/22 Zoll	
Leistungs- aufnahme	im Modus „Wohnung“/ „Standard“	38,0 W	35,0 W	32,0 W
	im Modus „Geschäft“/ „Brillant“	63 W	62 W	52 W
Durchschnittlicher Energieverbrauch im Jahr* <sup>1</sup>	55 kWh	51 kWh	47 kWh	
Stromverbrauch im Standby- Betrieb* <sup>2</sup>	0,35 W (13 W im Software-/ EPG-Aktualisierungsmodus)	0,35 W (13 W im Software-/ EPG-Aktualisierungsmodus)	0,35 W (13 W im Software-/ EPG-Aktualisierungsmodus)	
Anzeigauflösung	1.366 Punkte (horizontal) × 768 Zeilen (vertikal)	1.920 Punkte (horizontal) × 1.080 Zeilen (vertikal)	1.366 Punkte (horizontal) × 768 Zeilen (vertikal)	
Abmessungen (ca.) (B × H × T)				
mit Tischständer	63,1 × 42,1 × 18,2 cm	58,3 × 39,1 × 18,2 cm	52,9 × 36,2 × 17,2 cm	
ohne Tischständer	63,1 × 40,6 × 4,2 cm	58,3 × 37,6 × 4,2 cm	52,9 × 34,7 × 4,2 cm	
Gewicht (ca.)				
mit Tischständer	7,2 kg	6,2 kg	5,1 kg	
ohne Tischständer	6,1 kg	5,2 kg	4,1 kg	
Mitgeliefertes Zubehör	Siehe „Überprüfen des Zubehörs“ (Seite 8).			
Sonderzubehör	Wandhalterung: SU-WL100 USB-WLAN-Adapter			
Betriebstemperatur	0 °C – 40 °C			
Luftfeuchtigkeit beim Betrieb	10 % – 80 % relative Luftfeuchtigkeit (nicht kondensierend)			

\*<sup>1</sup> Der Energieverbrauch pro Jahr wurde basierend auf der Leistungsaufnahme des Fernsehgeräts bei einer Betriebsdauer von 4 Stunden täglich an 365 Tagen berechnet. Der tatsächliche Energieverbrauch hängt von der Verwendung des Fernsehgeräts ab.

\*<sup>2</sup> Die angegebene Leistungsaufnahme im Standby-Betrieb wird erreicht, nachdem das Fernsehgerät die notwendigen internen Prozesse abgeschlossen hat.

Änderungen, die dem technischen Fortschritt dienen, bleiben vorbehalten.

## Montieren des Zubehörs (Wandhalterung)

### An die Kunden:

Wenn Sie die Wandhalterung SU-WL500 und SU-WL100 verwenden, bleibt zwischen der Wand und dem Fernsehgerät ein Abstand von 6 cm. Führen Sie die Kabel zum Fernsehgerät durch diese Lücke.

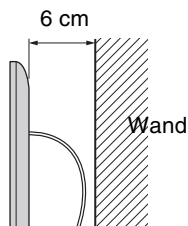

Zum Schutz des Produkts und aus Sicherheitsgründen empfiehlt Sony dringend, die Installation Ihres Fernsehgerätes von Sony-Händlern oder lizenzierten Monteuren durchführen zu lassen. Versuchen Sie nicht, die Montage selbst durchzuführen.

### An Sony-Händler und Monteure:

Schenken Sie während der Installation sowie der regelmäßigen Wartung und Überprüfung dieses Produkts der Sicherheit Ihre volle Aufmerksamkeit.

Ihr Fernsehgerät kann mit der Wandhalterung SU-WL500 (Seite 34) oder SU-WL100 (Seite 34) (separat erhältlich) montiert werden.

- Lesen Sie bitte in der mit der Wandhalterung gelieferten Anleitung nach, um die Montage richtig auszuführen.
- Näheres dazu finden Sie unter „Abnehmen des Tischständers vom Fernsehgerät“ (Seite 9).

Für die Installation dieses Produkts ist ausreichende Sachkenntnis erforderlich, besonders da vorab ermittelt werden muss, ob die Wandfestigkeit für das Gewicht des Fernsehgerätes ausreichend ist. Überlassen Sie die Wandmontage dieses Produkts unbedingt Sony-Händlern oder lizenzierten Monteuren, und achten Sie angemessen auf die Sicherheit während der Installation. Sony übernimmt keine Haftung für etwaige Sachschäden oder Verletzungen, die durch falsche Handhabung oder unsachgemäße Installation verursacht werden.

Wenn Sie das Fernsehgerät an der Wand montieren wollen, entfernen Sie die Schrauben an der Rückseite des Fernsehgeräts. Welche und wie viele Schrauben vorhanden sind, hängt vom Modell des Fernsehgeräts ab. (Sie sind in die Bohrlöcher für die Wandmontage hineingeschraubt.) Bewahren Sie die entfernten Schrauben unbedingt an einem sicheren Ort außerhalb der Reichweite von Kindern auf.

► Für Modell KDL-55EX72x

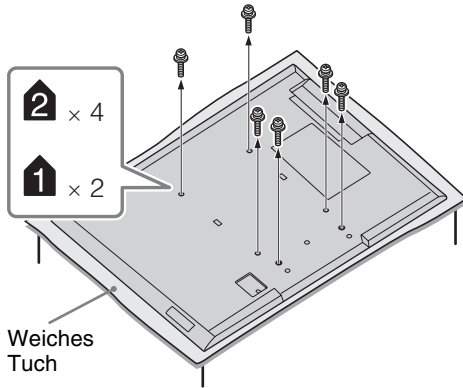

► Für Modell KDL-46/40HX72x,  
KDL-46/40/37/32EX72x,  
KDL-46/40/37/32EX52x,  
KDL-32EX42x

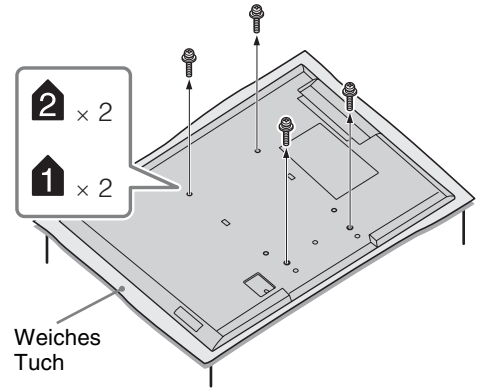

- Wenn Sie den Tischständer vom Fernsehgerät abnehmen, legen Sie das Gerät mit dem Bildschirm nach unten auf eine stabile Arbeitsfläche, die größer ist als das Fernsehgerät.
- Um Beschädigungen am LCD-Bildschirm zu vermeiden, legen Sie ein weiches Tuch auf die Arbeitsfläche.

## SU-WL500, SU-WL100

Für Modell  
KDL-55/46/40/37/32EX72x,  
KDL-46/40HX72x,  
KDL-46/40/37/32EX52x,  
KDL-46/40/32CX52x,  
KDL-32EX42x

SU-WL500

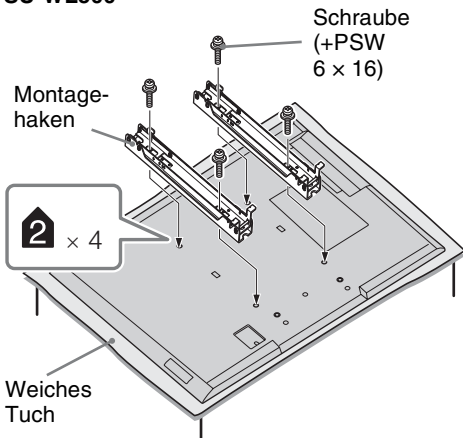

Für Modell KDL-26/24/22EX32x

SU-WL100

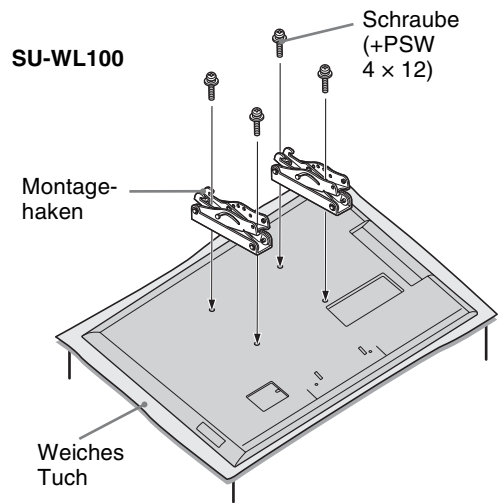

- Bringen Sie den Montagehaken mit den vier Schrauben an, die mit der Wandhalterung mitgeliefert werden.
- Wenn Sie den Tischständer wieder anbringen wollen, drehen Sie die zuvor abgenommenen Schrauben unbedingt wieder in die Originalbohrungen an der Rückseite des Fernsehgeräts.

# Abbildung/Tabelle mit Schrauben- und Hakenpositionen

Modellbezeichnung KDL-	Schraubenposition	Hakenpositionen
	SU-WL500	SU-WL500
55EX72x	e, j	b
46HX72x/46EX72x/46EX52x	e, j	b
46CX52x	d, g	b
40HX72x/40EX72x/40EX52x	e, j	b
40CX52x	d, g	b
37EX72x/37EX52x	e, j	b
32EX72x/32EX52x/32EX42x/32CX52x	e, g	c
		<b>SU-WL100</b>
26EX32x	-	a
24EX32x	-	a
22EX32x	-	b

## SU-WL500

### Schraubenposition

Beim Anbringen des Montagehakens am Fernsehgerät.

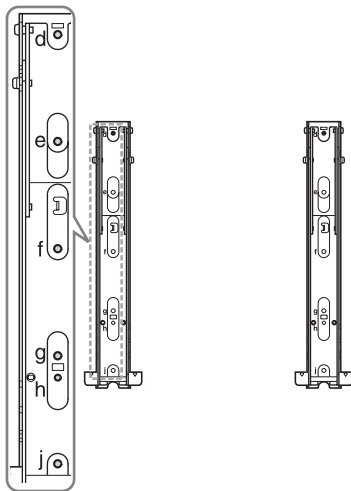

### Hakenpositionen

Beim Anbringen des Fernsehgeräts an der Basishalterung.

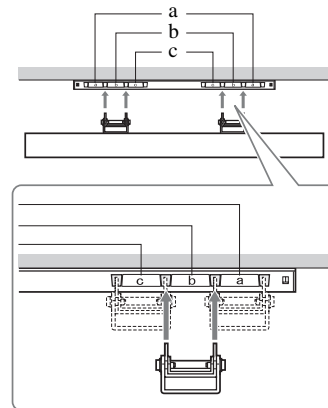

# SU-WL100

## Hakenpositionen

Beim Anbringen des Fernsehgeräts an der Basishalterung.

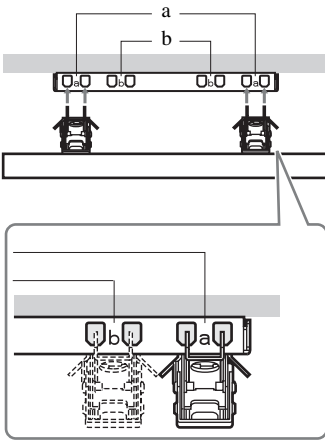

## Tabelle der Fernsehgeräte-Installationsabmessungen

① SU-WL500

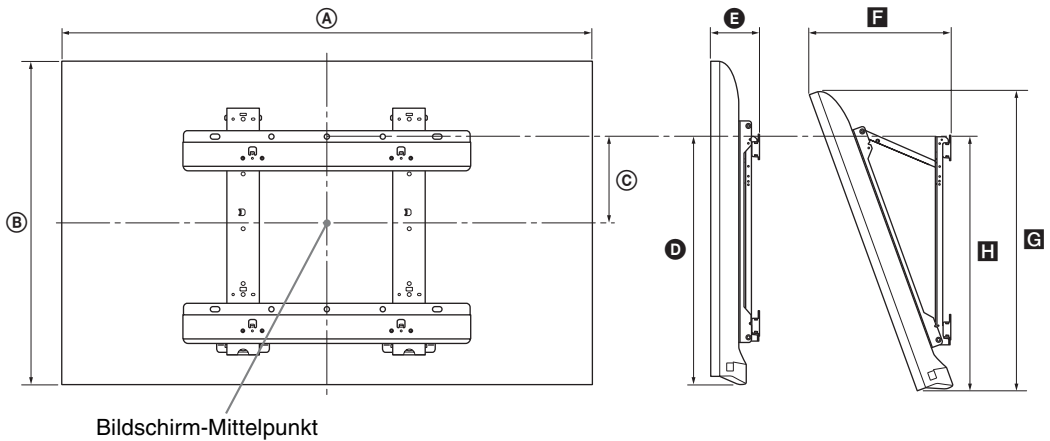

② SU-WL100

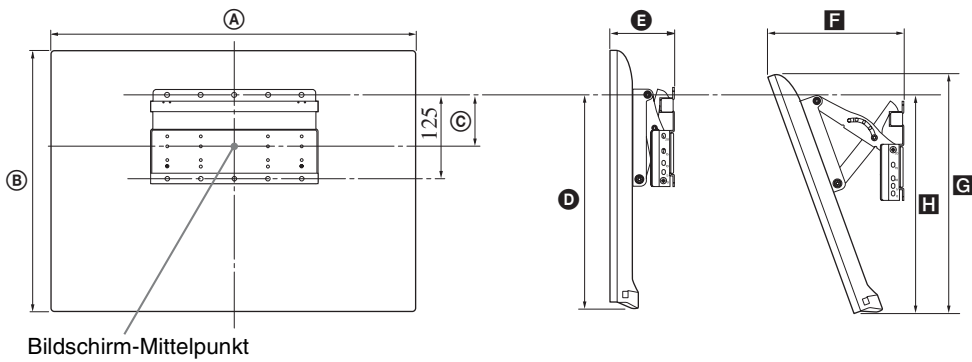

Modell- bezeich- nung KDL-	Display- abmessungen		Bildschirm- mit- ten- abmessung	Länge für jeden Montagewinkel				
				Winkel (0°)		Winkel (20°)		
	A	B		C	D	E	F	G
<b>① SU-WL500</b>								
<b>55EX72x</b>	126,9	76,9	6,5	46,5	9,0	32,2	71,8	47,2
<b>46HX72x</b>	107,8	66,0	12,0	46,5	9,1	28,6	61,5	47,1
<b>46EX72x</b>	107,8	66,0	12,0	46,5	9,1	28,6	61,6	47,2
<b>46EX52x</b>	107,8	66,0	12,0	46,5	9,1	28,6	61,5	47,2
<b>46CX52x</b>	112,2	68,2	8,4	43,2	13,4	34,5	64,2	45,5
<b>40HX72x</b>	94,3	58,6	15,7	46,5	9,1	26,1	54,5	47,1
<b>40EX72x</b>	94,3	58,6	15,7	46,5	9,1	26,1	54,6	47,2
<b>40EX52x</b>	94,3	58,6	15,7	46,5	9,1	26,0	54,5	47,2
<b>40CX52x</b>	99,1	60,6	12,2	43,2	13,1	31,9	57,0	45,5
<b>37EX72x</b>	87,8	54,9	17,5	46,5	9,1	24,8	51,1	47,2
<b>37EX52x</b>	87,7	54,9	17,5	46,5	9,1	24,7	51,0	47,1
<b>32EX72x</b>	75,5	48,0	16,1	41,6	9,1	24,1	44,6	42,7
<b>32EX52x/ 32EX42x</b>	75,5	48,0	16,1	41,6	9,1	24,1	44,6	42,6
<b>32CX52x</b>	79,9	50,2	17,2	43,2	13,0	27,9	47,3	45,4
<b>② SU-WL100</b>								
<b>26EX32x</b>	63,1	40,6	7,8	29,5	9,5	20,4	37,4	26,3
<b>24EX32x</b>	58,3	37,6	9,5	29,6	9,4	19,3	34,6	27,6
<b>22EX32x</b>	52,9	34,7	10,8	29,5	9,3	18,2	31,9	27,6

Die Zahlen in der Tabelle können je nach der Installation geringfügig abweichen.

#### **WARNUNG**

Die Wand, an der das Fernsehgerät montiert werden soll, muss in der Lage sein, mindestens das vierfache Gewicht des Fernsehgerätes zu tragen. Das Gewicht ist unter „Technische Daten“ (Seite 29-32) angegeben.

# Sicherheitsinformationen

## Installation/Einstellung

Installieren und benutzen Sie das Fernsehgerät unter Berücksichtigung der im Folgenden angegebenen Anweisungen, um alle Risiken wie Feuer, Stromschlag oder Beschädigungen und/oder Verletzungen zu vermeiden.

### Installation

- Das Fernsehgerät sollte neben einer frei zugänglichen Netzsteckdose installiert werden.
- Stellen Sie das Fernsehgerät auf eine stabile, ebene Fläche.
- Wandeinbauten sollten nur von qualifiziertem Fachpersonal ausgeführt werden.
- Aus Sicherheitsgründen wird dringend empfohlen, ausschließlich Sony Zubehörteile zu verwenden, inklusive:
  - Wandmontagehalterung: SU-WL500 (außer Modell KDL-26/24/22EX32x)
  - SU-WL100 (KDL-26/24/22EX32x)
- Verwenden Sie zum Befestigen der Montagehaken am Fernsehgerät bitte die gemeinsam mit der Wandmontagehalterung gelieferten Schrauben. Die mitgelieferten Schrauben sind derart konzipiert, dass sie von der Befestigungsfläche des Montagehakens aus 8 mm bis 12 mm lang sind. Durchmesser und Länge der Schrauben variieren je nach Modell der Wandmontagehalterung. Durch die Verwendung anderer als der mitgelieferten Schrauben kann das Fernsehgerät beschädigt werden oder herunterfallen.

8 mm - 12 mm

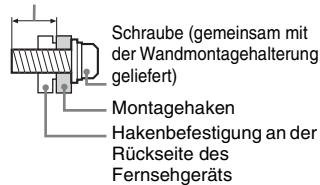

### Transport

- Vor dem Transport des Fernsehgeräts ziehen Sie bitte alle Kabel aus dem Gerät.
- Zum Transport eines großen Fernsehgeräts sind zwei oder drei Personen nötig.
- Wenn Sie das Fernsehgerät von Hand transportieren, halten Sie es bitte wie in der Abbildung dargestellt. Üben Sie weder auf den LCD-Bildschirm noch auf den Bildschirmrahmen Druck aus.



KDL-26/24/22EX32x

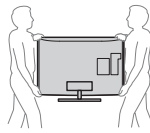

KDL-55/46/40/37/32EX72x,  
KDL-46/40HX72x,  
KDL-46/40/37/32EX52x,  
KDL-46/40/32CX52x,  
KDL-32EX42x

- Setzen Sie das Fernsehgerät beim Transport weder Stößen noch starken Erschütterungen aus.
- Wenn Sie das Fernsehgerät für Reparaturen oder bei einem Umzug transportieren müssen, verpacken Sie es mithilfe der Originalverpackungsmaterialien im Originalkarton.

### Luftzirkulation

- Decken Sie nie die Lüftungsöffnungen ab und stecken Sie nichts in das Gehäuse.
- Lassen Sie ausreichend Platz um das Fernsehgerät (siehe Abbildung).
- Es wird dringend empfohlen, die offizielle Sony Wandmontagehalterung zu verwenden, um eine ausreichende Luftzirkulation zu gewährleisten.

### Installation an der Wand

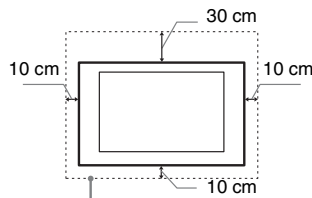

Lassen Sie mindestens so viel Platz um das Gerät.

### Aufstellung auf dem Standfuß

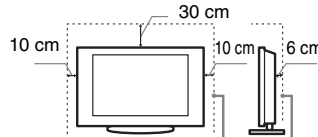

Lassen Sie mindestens so viel Platz um das Gerät.

- Um eine ausreichende Belüftung zu gewährleisten und Staub- oder Schmutzablagerungen zu vermeiden:
  - Stellen Sie das Fernsehgerät weder flach noch auf dem Kopf stehend, falsch herum oder seitwärts geneigt auf.
  - Stellen Sie das Fernsehgerät weder auf einem Regal, einem Teppich, einem Bett oder in einem Schrank auf.
  - Decken Sie das Fernsehgerät nicht mit Decken oder Vorhängen ab und legen Sie keine Gegenstände wie Zeitungen usw. darauf.
  - Installieren Sie das Fernsehgerät nicht wie auf der Abbildung gezeigt.

Die Luftzirkulation wird unterbunden.

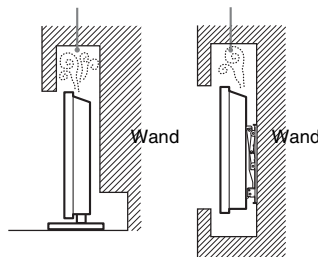

## Netzkabel

Um alle Risiken wie Feuer, Elektroschock oder Beschädigungen und/oder Verletzungen auszuschließen, sollten Sie das Netzkabel und den Stecker wie hier angegeben handhaben:

- Verwenden Sie ausschließlich die von Sony und keinen anderen Anbietern gelieferte Netzkabel.
- Stecken Sie den Stecker ganz in die Netzsteckdose.
- Dieses Fernsehgerät ist ausschließlich für den Betrieb an 220-240 V Wechselstrom ausgelegt.
- Trennen Sie das Gerät zu Ihrer eigenen Sicherheit unbedingt vom Netzstrom, wenn Sie Kabel an dem Gerät anschließen, und stolpern Sie nicht über die Kabel.
- Trennen Sie das Netzkabel von der Netzsteckdose, bevor Sie das Fernsehgerät reparieren oder transportieren.
- Halten Sie das Netzkabel von Wärmequellen fern.
- Ziehen Sie den Netzstecker aus der Steckdose und reinigen Sie ihn regelmäßig. Wenn der Stecker verstaubt ist und sich Feuchtigkeit ablagert, kann die Isolierung leiden und es besteht Feuergefahr.

### Anmerkungen

- Verwenden Sie das mitgelieferte Netzkabel nicht mit anderen Geräten.
- Klemmen, biegen oder verdrehen Sie das Netzkabel nicht übermäßig. Die blanken Adern im Inneren des Kabels könnten freiliegen oder brechen.
- Nehmen Sie am Netzkabel keine Veränderungen vor.
- Stellen Sie keine schweren Gegenstände auf das Netzkabel.
- Ziehen Sie nicht am Kabel, selbst wenn Sie das Netzkabel aus der Steckdose herausziehen.
- Achten Sie darauf, nicht zu viele andere Geräte an dieselbe Netzsteckdose anzuschließen.
- Verwenden Sie eine Netzsteckdose, in der der Stecker fest sitzt.

### Verbotene Nutzung

Installieren Sie das Fernsehgerät weder an Standorten, in Umgebungen noch in Situationen wie den hier aufgeführten, da dies zu Fehlfunktionen des Fernsehgeräts und Feuer, Elektroschock, Beschädigungen und/oder Verletzungen führen kann.

### Standort:

- Im Freien (in direktem Sonnenlicht), am Meer, auf einem Schiff oder Boot, im Innern eines Fahrzeugs, in medizinischen Einrichtungen, an instabilen Standorten, in der Nähe von Wasser, Regen, Feuchtigkeit oder Rauch.
- Wenn das Fernsehgerät in der Umkleidekabine eines Schwimmbads oder Thermalbads aufgestellt wird, kann das Fernsehgerät durch Schwefeldämpfe usw. beschädigt werden.



- Für eine optimale Bildqualität schützen Sie den Bildschirm vor direkter Beleuchtung oder direktem Sonnenlicht.



- Bringen Sie das Fernsehgerät möglichst nicht von einem kalten in einen warmen Raum. Bei plötzlichen Temperaturschwankungen kann sich Feuchtigkeit niederschlagen. Dies kann die Bild- und/oder Farbqualität am Fernsehgerät beeinträchtigen. Lassen Sie die Feuchtigkeit in einem solchen Fall vor dem Einschalten des Fernsehgeräts vollständig verdunsten.

### Umgebung:

- An heißen, feuchten oder übermäßig staubigen Orten, an denen Insekten in das Gerät eindringen können; an denen es mechanischen Erschütterungen ausgesetzt ist, neben brennbaren Objekten (Kerzen usw.). Das Fernsehgerät darf weder Tropfen oder Spritzern ausgesetzt werden. Es dürfen keine mit Flüssigkeit gefüllten Gegenstände, zum Beispiel Vasen, auf dem Fernsehgerät abgestellt werden.
- Stellen Sie das Fernsehgerät nicht an einen feuchten oder staubigen Ort oder in einen Raum mit fettigem Rauch oder Dampf (in der Nähe von Kochstellen oder Luftbefeuchtern). Andernfalls besteht Feuergefahr, die Gefahr eines elektrischen Schlags oder das Gerät kann sich verformen.



- Stellen Sie das Fernsehgerät nicht an Orten auf, an denen es extremen Temperaturen ausgesetzt ist, z. B. in direktem Sonnenlicht oder in der Nähe einer Heizung oder eines Warmluftauslasses. Andernfalls kann sich das Fernsehgerät überhitzen und das Gehäuse kann sich verformen und/oder es kommt zu Fehlfunktionen am Fernsehgerät.



### Situation:

- Nicht mit nassen Händen, ohne Gehäuse oder mit anderem als vom Hersteller empfohlenen Zubehör benutzen. Trennen Sie das Fernsehgerät bei Gewitter von der Netzsteckdose und der Antenne.
- Stellen Sie das Fernsehgerät nicht so auf, dass es frei in den Raum hineinragt. Andernfalls besteht die Gefahr, dass eine Person oder ein Gegenstand dagegenstößt und es kann zu Verletzungen oder Sachschäden kommen.



### Bruchstücke:

- Werfen Sie nichts gegen das Fernsehgerät. Das Glas des Bildschirms könnte durch den Aufprall zerbrechen und schwere Verletzungen verursachen.
- Falls die Oberfläche des Fernsehgeräts zerspringt, ziehen Sie zuerst das Netzkabel aus der Steckdose, bevor Sie das Gerät berühren. Andernfalls besteht die Gefahr eines elektrischen Schlages.

### Wenn das Gerät nicht benutzt wird

- Zum Schutz der Umwelt und aus Sicherheitsgründen empfiehlt es sich, das Fernsehgerät vom Stromnetz zu trennen, wenn es mehrere Tage nicht benutzt wird.
- Da das Fernsehgerät auch in ausgeschaltetem Zustand mit dem Stromnetz verbunden ist, wenn es nur ausgeschaltet wurde, muss der Stecker aus der Netzsteckdose gezogen werden, um das Fernsehgerät vollkommen auszuschalten.
- Bei einigen Fernsehgeräten gibt es jedoch möglicherweise Funktionen, für die das Fernsehgerät in den Bereitschaftsmodus geschaltet sein muss.

### Kinder

- Sorgen Sie dafür, dass Kinder nicht auf das Fernsehgerät klettern.
- Bewahren Sie kleine Zubehörteile außerhalb der Reichweite von Kindern auf, damit diese nicht irrtümlicherweise verschluckt werden.

### Falls folgende Probleme auftreten...

**Schalten Sie** das Fernsehgerät sofort **aus** und ziehen Sie den Netzstecker aus der Steckdose, sobald eines der folgenden Probleme auftritt.

Wenden Sie sich an Ihren Händler oder das Sony Kundendienstzentrum, um es von qualifiziertem Fachpersonal überprüfen zu lassen.

### Wenn:

- Das Netzkabel beschädigt ist.
- Der Stecker nicht fest in der Netzsteckdose sitzt.
- Das Fernsehgerät durch Fallen, Stoßen oder einen geworfenen Gegenstand beschädigt ist.
- Flüssigkeit oder Fremdkörper durch die Öffnungen in das Fernsehgerät gelangen.

### Warnung

Um Feuergefahr zu vermeiden, halten Sie Kerzen und jegliche offenen Flammen jederzeit von diesem Gerät fern.



## Introduzione

Grazie per avere scelto questo prodotto Sony. Prima di mettere in funzione il televisore, si prega di leggere attentamente il presente manuale e di conservarlo per farvi riferimento in futuro.

Il fabbricante di questo prodotto è Sony Corporation, 1-7-1 Konan Minato-ku Tokyo, 108-0075, Giappone. Il rappresentante autorizzato ai fini della Compatibilità Elettromagnetica e della sicurezza del prodotto è Sony Deutschland GmbH, Hedelfinger Strasse 61, 70327, Stoccarda Germania. Per qualsiasi problema relativo all'assistenza o alla garanzia, si prega di fare riferimento agli indirizzi indicati nei documenti di assistenza e garanzia forniti con il prodotto.

## Note sul funzionamento del televisore digitale

- Le funzioni relative al televisore digitale (DVB) saranno attive esclusivamente in paesi o zone dove vengano trasmessi i segnali digitali terrestri DVB-T (MPEG-2 e H.264/MPEG-4 AVC) o dove sia disponibile un servizio via cavo DVB-C compatibile (MPEG-2 e H.264/MPEG-4 AVC). Verificare con il proprio rivenditore locale la possibilità di ricevere un segnale DVB-T nella zona di residenza o chiedere al fornitore di servizi via cavo se il servizio DVB-C è adatto al funzionamento integrato con questo televisore.
- Il vostro fornitore di servizi via cavo potrà addebitare un costo aggiuntivo per tale servizio e richiedere che vengano accettati i propri termini e condizioni commerciali.
- Sebbene questo televisore segua le specifiche DVB-T e DVB-C, non è possibile garantire la compatibilità con future trasmissioni digitali terrestri DVB-T e digitali via cavo DVB-C.
- Alcune funzioni del televisore digitale potranno non essere disponibili in alcuni paesi/regioni e il cavo DVB-C potrà non funzionare correttamente con tutti i fornitori.

Per ottenere un elenco dei fornitori di servizi via cavo supportati, visitare il sito web per l'assistenza:

<http://support.sony-europe.com/TV/DVBC/>



- La "x" che appare sul nome del modello corrisponde a un carattere numerico correlato al design, al colore o al sistema TV.
- Le istruzioni per l'installazione della staffa di montaggio a parete sono presenti all'interno di questo manuale di istruzioni del televisore.
- Le illustrazioni utilizzate in questo manuale possono differire a seconda del modello del televisore.

- Le illustrazioni del telecomando utilizzate in questo manuale sono relative al modello RM-ED044 se non diversamente indicato.
- Prima di utilizzare il televisore, leggere "Informazioni di sicurezza" (pagina 36). Conservare il manuale per farvi riferimento in futuro.

## Informazioni sui marchi

**DVB** è un marchio depositato del progetto DVB.

HDMI, il logo di HDMI e High-Definition Multimedia Interface sono marchi di fabbrica o marchi di fabbrica registrati di HDMI Licensing LLC negli Stati Uniti e in altri Paesi.

DLNA®, il logo DLNA e DLNA CERTIFIED® sono marchi, marchi di servizio o marchi di certificazione di Digital Living Network Alliance.

DivX® è una tecnologia di compressione dei file video sviluppata da DivX, Inc.

DivX®, DivX Certified® e i loghi associati sono marchi depositati di DivX, Inc. e sono utilizzati su licenza.

### INFORMAZIONI SU DIVX VIDEO:

DivX® è un formato video digitale creato da DivX, Inc. Questo è un prodotto ufficiale DivX Certified in grado di riprodurre video DivX. Per ulteriori informazioni e per scaricare software per la conversione dei file in formato DivX video, visitare il sito [www.divx.com](http://www.divx.com).

**INFORMAZIONI SU DIVX VIDEO-ON-DEMAND:** questo prodotto DivX Certified® deve essere registrato per consentire la riproduzione di contenuti DivX Video-on-Demand (VOD). Per generare il codice di registrazione, selezionare la sezione DivX VOD nel menu di impostazione del prodotto. Per completare il processo di registrazione e per ulteriori informazioni in merito al formato DivX VOD, aprire la pagina [vod.divx.com](http://vod.divx.com).

Prodotto su licenza di Dolby Laboratories. Dolby e il simbolo doppio D sono marchi depositati di Dolby Laboratories.

"BRAVIA" e BRAVIA sono marchi depositati di Sony Corporation.

TrackID è un marchio o un marchio registrato di Sony Ericsson Mobile Communications AB.

La tecnologia di riconoscimento di musica e video, con i relativi dati, è fornita da Gracenote®. Gracenote è lo standard del settore per la tecnologia di riconoscimento musicale e la fornitura del relativo contenuto. Per ulteriori informazioni, visitare [www.gracenote.com](http://www.gracenote.com).

CD, DVD, Blu-ray Disc e dati relativi a musica e video di Gracenote, Inc. Copyright © 2000-oggi Gracenote. Gracenote Software, copyright © 2000-oggi Gracenote. Il presente prodotto e i suoi servizi utilizzano uno o più brevetti di proprietà di Gracenote. Visitare il sito Web di Gracenote per un elenco non esaustivo dei brevetti di Gracenote applicabili. Gracenote, CDDB, MusicID, MediaVOCS, il logo e il logotipo Gracenote e il logo "Powered by Gracenote" sono marchi o marchi

registrati di Gracenote negli Stati Uniti e/o in altri paesi.

Opera® Browser from Opera Software ASA. Copyright 1995-2010 Opera Software ASA. All rights reserved.

DiSEqC™ è un marchio depositato di EUTELSAT.

Questo televisore supporta DiSEqC 1.0. Questo televisore non è progettato per il controllo di antenne motorizzate.



**Per KDL-46/40/32EX729,  
KDL-46/40/32EX728,  
KDL-46/40/32EX727,  
KDL-46/40/32EX726,  
KDL-26/24/22EX325:**

## Avviso per il segnale wireless

1. Con la presente, Sony dichiara che questa unità è conforme ai requisiti essenziali ed alle altre disposizioni pertinenti stabilite dalla direttiva 1999/5/CE.

Per leggere o scaricare la dichiarazione di conformità (DoC) alla Direttiva R&TTE, accedere al seguente indirizzo URL.

<http://www.compliance.sony.de/>



2. Avviso per i clienti: le seguenti informazioni si riferiscono esclusivamente ad apparecchi venduti in paesi che applicano le direttive UE.

Il sistema wireless del televisore può essere utilizzato nei seguenti paesi:

Austria, Belgio, Bulgaria, Cipro, Repubblica Ceca, Danimarca, Estonia, Finlandia, Francia, Germania, Grecia, Ungheria, Islanda, Irlanda, Italia, Lettonia, Liechtenstein, Lituania, Lussemburgo, Malta, Olanda, Norvegia, Polonia, Portogallo, Slovacchia, Romania, Slovenia, Spagna, Svezia, Svizzera, Turchia e Regno Unito.

Questo dispositivo può essere utilizzato in altri paesi non europei.

## Sistema TV wireless: informazioni sulle normative applicabili

### Per il mercato italiano

- uso privato: Decreto legislativo n. 259 1/8/2003 (“Codice delle comunicazioni elettroniche”). In particolare, l’articolo 104 specifica i casi in cui occorre richiedere un’autorizzazione generale, mentre l’Art. 105 indica i casi in cui l’utilizzo è libero;
- regolamentazione della fornitura dell’accesso RLAN del pubblico alle reti e ai servizi pubblici di comunicazione elettronica (es. sistema TV wireless), Decreto ministeriale 28/5/2003 e relative modifiche, e Art. 25 (autorizzazione generale per reti e servizi di comunicazione elettronici) del Codice delle comunicazioni elettroniche.

### Per il mercato norvegese

L’uso di questo apparecchio radio è vietato nell’area geografica che si trova entro un raggio di 20 km dal centro di Ny-Ålesund, Svalbard.

### Per il mercato cipriota

L’utente finale è tenuto a registrare i dispositivi RLAN (o WAS o Wi-Fi) presso il Ministero delle telecomunicazioni (P.I. 365/2008 e P.I. 267/2007).

Il P.I. 365/2008 è il Codice sulle radiocomunicazioni 2008 (Categorie di stazioni soggette ad autorizzazione generale e registrazione).

Il P.I. 267/2007 è l’Autorizzazione generale per l’uso delle radiofrequenze da parte di reti LAN e sistemi wireless, incluse le reti locali radio (WAS/RLAN).

### Per il mercato Francia

La funzione WLAN (WiFi) del presente televisore digitale LCD a colori deve essere utilizzata esclusivamente all’interno di edifici. Qualsiasi utilizzo della funzione WLAN (WiFi) del presente televisore digitale LCD a colori all’esterno di edifici è proibito sul territorio francese. Accertarsi che la funzione WLAN (WiFi) del presente televisore digitale LCD a colori sia disattivata prima di un eventuale utilizzo al di fuori degli edifici. (Decisione ART 2002-1009 e successive modifiche della Decisione ART 03-908, relativa alle restrizioni sull’uso delle radiofrequenze).

### Ubicazione della targhetta di identificazione

Le etichette indicanti il numero di modello, la data di produzione (mese/anno) e la tensione di alimentazione (in accordo con le norme di sicurezza applicabili) sono ubicate sul retro del televisore o della confezione.

## Precauzioni

### Visione del televisore

- La visione di immagini video 3D o l’utilizzo di videogiochi stereoscopici in 3D può causare disturbi (sforzo visivo eccessivo, affaticamento, nausea) in alcune persone. Sony consiglia a tutti gli utilizzatori di effettuare pause regolari durante la visione di immagini 3D o durante l’utilizzo di videogiochi stereoscopici in 3D. La durata e la frequenza delle pause necessarie variano da una persona all’altra. Le scelte ottimali devono essere prese in autonomia. Se si avverte un qualsiasi disturbo, la visione di immagini 3D o l’utilizzo di videogiochi stereoscopici in 3D vanno interrotti fino alla scomparsa del disturbo; se lo si ritiene opportuno, consultare un medico. Consultare inoltre (i) il manuale di istruzioni di qualsiasi altro dispositivo o supporto utilizzato insieme al televisore e (ii) il nostro sito Web (<http://www.sony-europe.com/myproduct>) per le ultime informazioni. La visione da parte dei bambini piccoli (in particolare, quelli sotto i sei anni di età) è ancora in fase di studio. Consultare un medico (un pediatra o un oculista) prima di consentire ai bambini piccoli la visione di immagini video 3D o l’utilizzo di videogiochi stereoscopici in 3D. Gli adulti sono tenuti a verificare che i bambini piccoli seguano le indicazioni riportate sopra.
  - Non utilizzare, conservare o lasciare gli Occhiali 3D o la pila vicino al fuoco o in luoghi con temperature elevate, per es. alla luce diretta del sole o all’interno di auto esposte ai raggi solari.
  - Durante l’uso della funzione 3D simulato, tenere presente che l’immagine visualizzata viene modificata rispetto all’originale a causa della conversione operata da questo televisore.
  - Si consiglia la visione del televisore in condizioni di luce adatta, in quanto condizioni di luce scarsa o periodi prolungati danneggiano la vista.
  - Onde evitare danni all’udito, durante l’uso delle cuffie regolare il volume a livelli moderati.
- ### Schermo LCD
- Per quanto lo schermo LCD sia realizzato con tecnologia ad alta precisione e disponga del 99,99% od oltre di pixel effettivi, potranno comparire ripetutamente punti neri o luminosi (rossi, blu o verdi) sullo schermo. Ciò costituisce una caratteristica di fabbricazione dello schermo LCD e non è un problema di funzionamento.
  - Non spingere o graffiare il filtro anteriore e non posizionare oggetti sopra al televisore. L’immagine potrà risultare non uniforme o lo schermo LCD danneggiato.

- Se il televisore viene utilizzato in un luogo freddo, le immagini potrebbero risultare distorte o più scure del normale. Non si tratta di un problema di funzionamento, bensì di un fenomeno che scompare con l'aumento della temperatura.
- Se vengono visualizzati in modo continuo fermi immagine, è possibile che si presenti un'immagine residua. Tale immagine scompare dopo alcuni istanti.
- Durante l'uso del televisore, lo schermo e il rivestimento si scaldano. Non si tratta di un problema di funzionamento.
- Lo schermo LCD contiene piccole quantità di cristalli liquidi. I tubi fluorescenti utilizzati in questo televisore contengono mercurio (eccetto i televisori LCD con retroilluminazione a LED). Per lo smaltimento attenersi ai regolamenti e alle normative locali.

### Cura e pulizia della superficie dello schermo e del rivestimento

Verificare di avere disinserito il cavo di alimentazione collegato al televisore dalla presa di rete prima di procedere alla pulizia.

Per evitare il degradamento del materiale o del rivestimento dello schermo, prendere le seguenti precauzioni.

- Per rimuovere la polvere dalla superficie dello schermo e dal rivestimento, utilizzare un panno morbido e procedere con delicatezza. Se la polvere persiste, utilizzare un panno morbido leggermente inumidito con una soluzione detergente neutra diluita.
- Non spruzzare acqua o detergente direttamente sul televisore. Potrebbe gocciolare verso la parte inferiore dello schermo o altre parti esterne causando danni al funzionamento.
- Non utilizzare spugnette abrasive, detersivi alcalini o acidi, polveri abrasive o solventi volatili quali alcool, benzene, diluenti o insetticidi. L'uso di tali materiali o il contatto prolungato con gomma o materiali vinilici potrebbero danneggiare la superficie dello schermo e il materiale di rivestimento del televisore.
- Si consiglia di passare di tanto in tanto l'aspirapolvere sulle aperture di ventilazione per garantire una ventilazione adeguata.
- Per regolare l'angolazione del televisore, spostarlo lentamente in modo da evitare che muovendolo scivoli dalla base.

### Apparecchiature opzionali

- Mantenere i componenti opzionali o eventuali apparecchiature che emettono radiazioni elettromagnetiche lontano dal televisore. In caso contrario, si potranno verificare distorsioni dell'immagine e/o disturbi dell'audio.
- Il presente apparecchio è stato testato ed è risultato conforme ai limiti imposti dalla Direttiva EMC utilizzando un cavo del segnale di collegamento di lunghezza inferiore a 3 metri.

### (Precauzione per l'uso del telecomando)

#### Note

- Inserire le batterie rispettando la corretta polarità.
- Non utilizzare tipi diversi di batterie insieme o combinare batterie usate e nuove.
- Nel rispetto dell'ambiente, depositare le batterie scariche negli appositi contenitori adibiti alla raccolta differenziata. Alcune regioni potrebbero avere normative particolari per lo smaltimento delle batterie. Consultare le autorità locali.
- Maneggiare il telecomando con cura, evitando di lasciarlo cadere, calpestarlo o rovesciarlo sopra liquidi di alcun tipo.
- Non posizionare il telecomando in prossimità di fonti di calore, né in luoghi direttamente esposti alla luce solare o in stanze umide.

### Funzione Wireless dell'unità

- Non utilizzare l'unità in prossimità di apparecchiature medicali (pacemaker e simili), in quanto potrebbe provocare anomalie di funzionamento a tali dispositivi.
- Anche se questa unità trasmette/riceve segnali codificati, fare attenzione alle intercettazioni non autorizzate. Si declina ogni responsabilità per gli eventuali inconvenienti che dovessero verificarsi.

### Smaltimento del televisore



**Trattamento del dispositivo elettrico o elettronico a fine vita (applicabile in tutti i paesi**

**dell'Unione Europea e in altri paesi europei con sistema di raccolta differenziata)**

Questo simbolo sul prodotto o sulla confezione indica che il prodotto non deve essere considerato come un normale rifiuto domestico, ma deve invece essere consegnato a un punto di raccolta appropriato per il riciclo di apparecchi elettrici ed elettronici. Accertandosi che questo prodotto sia smaltito correttamente, si contribuisce a prevenire potenziali conseguenze negative per l'ambiente e per la salute che potrebbero altrimenti essere causate dal suo smaltimento inadeguato. Il riciclo dei materiali aiuta a conservare le risorse naturali. Per informazioni più dettagliate circa il riciclo di questo prodotto, potete contattare l'ufficio comunale, il servizio locale di smaltimento rifiuti oppure il negozio dove l'avete acquistato.



**Trattamento delle pile esauste (applicabile in tutti i paesi dell'Unione Europea e in altri**

**paesi Europei con sistema di raccolta differenziata)**

Questo simbolo sul prodotto o sulla confezione indica che la pila non deve essere considerata un normale rifiuto domestico. Su alcuni tipi di pile questo simbolo potrebbe essere utilizzato in combinazione con un simbolo chimico. I simboli chimici del mercurio (Hg) o del piombo (Pb) sono aggiunti, se la batteria contiene più dello 0,0005% di mercurio o dello 0,004% di piombo. Assicuratevi che le pile siano smaltite correttamente, contribuirete a prevenire potenziali conseguenze negative per l'ambiente e per la salute che potrebbero altrimenti essere causate dal loro inadeguato smaltimento. Il riciclaggio dei materiali aiuta a conservare le risorse naturali. In caso di prodotti che per motivi di sicurezza, prestazione o protezione dei dati richiedano un collegamento fisso ad una pila interna, la stessa dovrà essere sostituita solo da personale di assistenza qualificato. Consegnare il prodotto a fine vita al punto di raccolta idoneo allo smaltimento di apparecchiature elettriche ed elettroniche; questo assicura che anche la pila al suo interno venga trattata correttamente. Per le altre pile consultate la sezione relativa alla rimozione sicura delle pile. Conferire le pile esauste presso i punti di raccolta indicati per il riciclo. Per informazioni più dettagliate circa lo smaltimento della pila esausta o del prodotto, potete contattare il Comune, il servizio locale di smaltimento rifiuti oppure il negozio dove l'avete acquistato.



## ***Operazioni preliminari***

Verifica degli accessori forniti.....	8
Inserimento delle batterie nel telecomando .....	8
1: Installazione del supporto da tavolo.....	9
2: Regolazione dell'angolo di visione del televisore.....	10
3: Collegamento di un'antenna/decoder/registratore (es. registratore DVD) .....	11
4: Collegamento di dispositivi audio/video .....	12
5: Fissaggio del televisore per impedirne la caduta .....	13
6: Organizzazione del cavo di alimentazione CA/Raggruppamento dei cavi.....	13
7: Esecuzione dell'impostazione iniziale .....	14

## ***Uso del televisore BRAVIA***

Uso del televisore.....	16
Selezione di funzioni e impostazioni (menu Home) .....	18
Visualizzazione delle istruzioni per l'uso (i-Manual).....	20

## ***Configurazione della rete***

Preparazione di una rete cablata .....	22
Preparazione di una LAN wireless .....	22
Configurazione della connessione Internet.....	23
Se fosse impossibile connettersi a Internet.....	24
Regolazione delle impostazioni di visione del server.....	24

## ***Informazioni utili***

Risoluzione dei problemi.....	26
Caratteristiche tecniche.....	27
Installazione degli accessori (Staffa di montaggio a parete).....	31
Informazioni di sicurezza.....	36

**Dopo aver configurato il televisore BRAVIA e dopo aver appreso le operazioni di base descritte nel presente manuale, consultare il manuale integrato (i-Manual) per una spiegazione più approfondita delle funzionalità del televisore.**

Questo televisore è fornito con un manuale integrato (i-Manual).

Per accedere a i-Manual, premere **i-MANUAL** sul telecomando e selezionare una voce. Per i dettagli, vedere a pagina 20 del presente manuale. Il contenuto di i-Manual può cambiare in base al modello e all'area geografica.

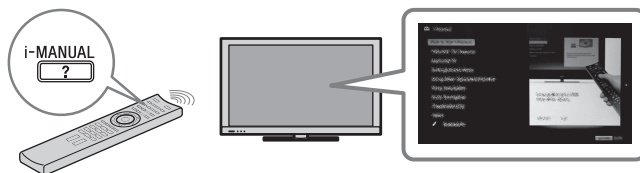

## Contenuto di i-Manual

### **Uso di i-Manual**

#### **Caratteristiche del televisore "BRAVIA"**

- Funzione 3D
- Sensore di presenza
- Video Internet "BRAVIA"
- Widget Internet
- LAN wireless / Predisposizione per LAN wireless
- "BRAVIA" Sync con "Controllo per HDMI"
- TrackID™/Cerca musica/Cerca video
- Registrazione su HDD USB

#### **Televisione**

- Funzione 3D
- Guida ai programmi elettronica digitale
- Preferiti
- Formato Schermo
- Modalità immagine
- Testo
- Foto/Musica/Video
- Immagine doppia (PIP)
- Immagine doppia (P&P)
- NVOD/MF

#### **Impostazioni/Menu Home**

- Informazioni sul menu Home
- Impostazioni
- Visualizzazione
- Suono
- Impostazioni Sistema
- i-Manual
- Impostazione Digitale
- Impostazione Analogica
- Ingressi Esterni
- Rete
- Supporto prodotto

### **Uso di altri apparecchi/Internet**

- Videoregistratore/lettore DVD
- Sistema audio
- Dispositivo USB (es. fotocamera digitale)
- Cornice
- Apparecchio HDMI
- Internet/LAN wireless
- Rete domestica
- PC

### **Descrizione dei componenti**

- Telecomando
- Controlli e indicatori del televisore
- Terminali

### **Risoluzione dei problemi**

### **Indice**

### **✎ Segnalibri**

## Verifica degli accessori forniti

Telecomando (1)

Batterie AAA (tipo R3) (2)

Supporto da tavolo (1)<sup>\*1</sup>

Viti di fissaggio per il supporto da tavolo (M5 × 16) (3)

(tranne KDL-26/24/22EX32x)

Viti di fissaggio per il supporto da tavolo (M4 × 12) (2)

(solo KDL-26/24/22EX32x)

Viti di montaggio per il supporto da tavolo (M6 × 14) (3)

(solo KDL-55/46EX72x, KDL-46HX72x, KDL-46EX52x, KDL-46CX52x)

Viti di montaggio per il supporto da tavolo (M6 × 14) (3)

(solo KDL-40HX72x, KDL-40/37/32EX72x, KDL-40/37/32EX52x, KDL-40/32CX52x, KDL-32EX42x)

Viti di montaggio per il supporto da tavolo (M4 × 12) (2)

(solo KDL-26/24/22EX32x)

Chiave esagonale (1)

(tranne KDL-26/24/22EX32x)

Istruzioni per l'uso (questo manuale) e altri documenti

<sup>\*1</sup> Consultare l'opuscolo in dotazione con il supporto da tavolo per informazioni sul montaggio del supporto da tavolo.

## Inserimento delle batterie nel telecomando

► Per KDL-55/46/40/37/32EX72x, KDL-46/40HX72x

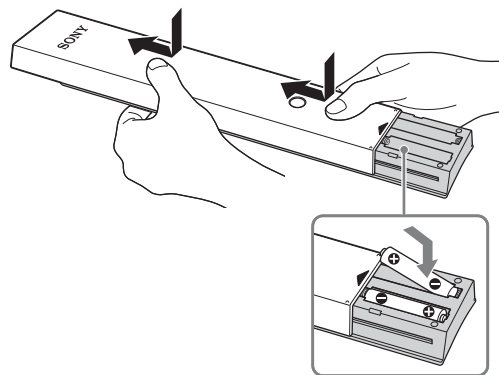

- 1 Rimuovere la pellicola protettiva.
- 2 Premere e far scorrere il coperchio in avanti.

► Per KDL-46/40/37/32EX52x, KDL-46/40/32CX52x, KDL-32EX42x, KDL-26/24/22EX32x

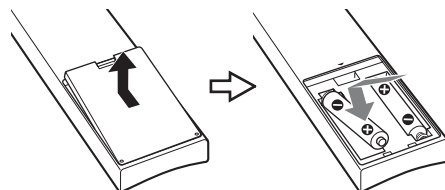

- 1 Rimuovere la pellicola protettiva.
- 2 Spingere e sollevare il coperchio per aprire.



# 1: Installazione del supporto da tavolo

**1** Per informazioni sull'installazione corretta per determinati modelli di televisore, consultare l'opuscolo fornito con il supporto da tavolo.

**2** Collocare il televisore sul supporto da tavolo.

► Per KDL-55/46/40/37/32EX72x, KDL-46/40HX72x, KDL-46/40/37/32EX52x, KDL-46/40/32CX52x, KDL-32EX42x

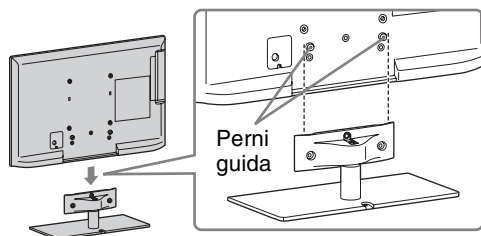

- Allineare il televisore dall'alto, facendolo scorrere fino a quando i perni guida non sono più visibili.

► Per KDL-26/24/22EX32x

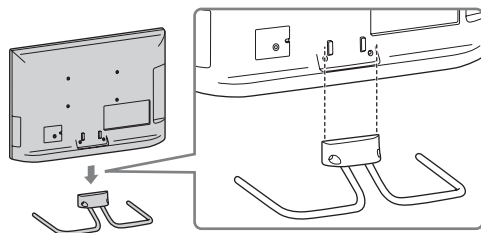

**3** Fissare il televisore sul supporto da tavolo facendo riferimento alle frecce  riportate sui fori delle viti, utilizzando le viti fornite in dotazione.

► Per KDL-55/46/40/37/32EX72x, KDL-46/40HX72x, KDL-46/40/37/32EX52x, KDL-46/40/32CX52x, KDL-32EX42x

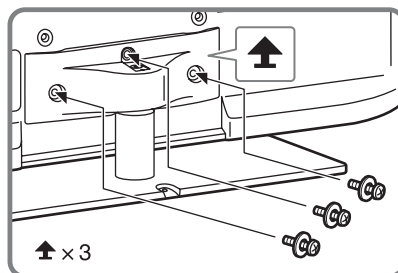

► Per KDL-26/24/22EX32x

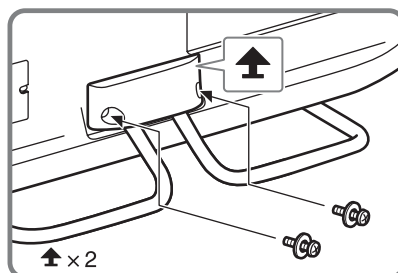

- Se si utilizza un cacciavite elettrico, impostare la coppia a circa 1,5 N·m {15 kgf·cm}.

## Rimozione del supporto da tavolo

Per rimuovere il supporto da tavolo dal televisore, togliere le viti  fissate nel punto 3.



- Non rimuovere il supporto da tavolo per nessuna ragione, salvo che per l'installazione degli accessori sul televisore.
- In caso di rimozione del supporto da tavolo dal televisore, adagiare lo schermo con la parte anteriore rivolta verso il basso su una superficie di lavoro stabile di dimensioni maggiori rispetto al televisore.
- Per evitare di danneggiare la superficie dello schermo LCD, accertarsi di posizionare un panno morbido sulla superficie di lavoro.
- Assicurarsi che il televisore sia in posizione verticale prima di accenderlo. Per evitare irregolarità nell'uniformità delle immagini, il televisore non deve essere acceso se lo schermo LCD risulta rivolto in basso.

- Per KDL-55/46/40/37/32EX72x,  
KDL-46/40HX72x,  
KDL-46/40/37/32EX52x,  
KDL-46/40/32CX52x,  
KDL-32EX42x

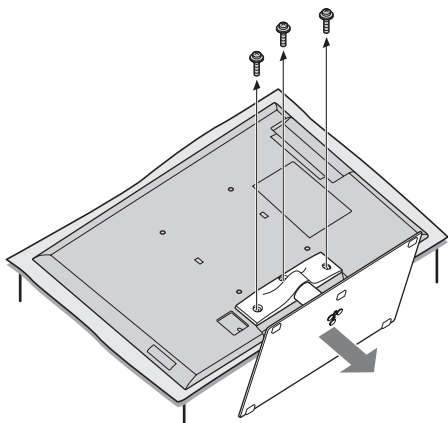

- Per KDL-26/24/22EX32x

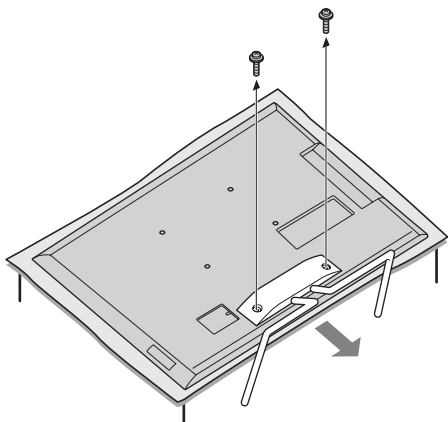

## 2: Regolazione dell'angolo di visione del televisore

Il televisore può essere orientato entro i limiti di angolazione riportati di seguito.

### Regolazione dell'angolazione (rotazione orizzontale) (tranne KDL-26/24/22EX32x)



- Nel regolare l'angolazione, mantenere il supporto con una mano onde evitare lo scivolamento del supporto stesso o il ribaltamento del televisore.

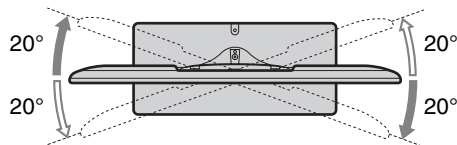

### Regolazione dell'angolazione (inclinazione) (tranne KDL-46/40/32CX52x)



- Prestare attenzione a non schiacciarsi le dita tra televisore e supporto durante la regolazione dell'angolazione.

- Per KDL-55/46/40/37/32EX72x,  
KDL-46/40HX72x,  
KDL-46/40/37/32EX52x,  
KDL-32EX42x

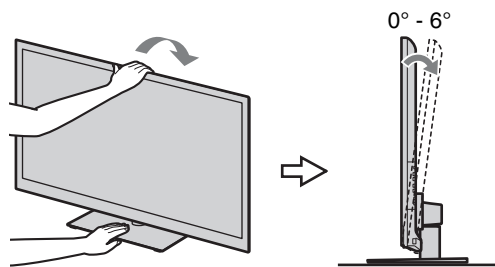

- Per KDL-26/24/22EX32x

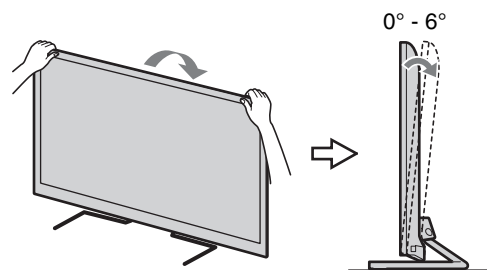



- Accertarsi che non vi siano oggetti davanti al televisore.

Sensore IR



Trasmittitore sincronizzato  
3D (solo KDL-55/46/40/37/  
32EX72x, KDL-46/40HX72x)

Sensore di presenza

- Non esporre il sensore di presenza alla luce diretta del sole o ad altre luci intense, onde evitare problemi di funzionamento.

### 3: Collegamento di un'antenna/decoder/registratore (es. registratore DVD)

Collegamento di un decoder/registratore (es. registratore DVD) tramite SCART

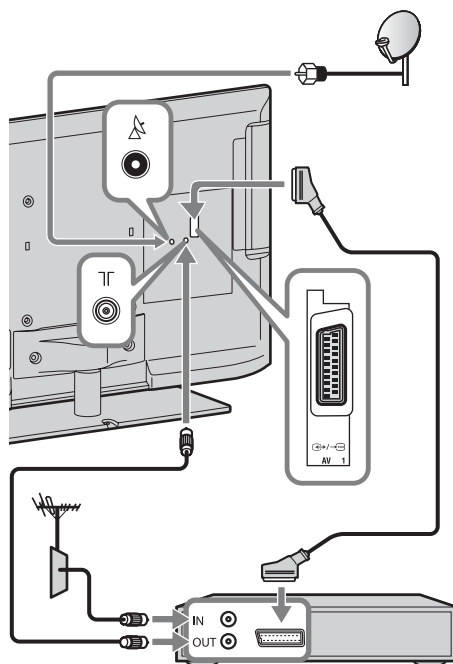

Decoder/registratore (es. registratore DVD)



- Per questo collegamento si consiglia una presa SCART di tipo universale ad angolo retto.



- Avvitare dolcemente il connettore del satellite a mano, non utilizzare strumenti.
- La TV deve essere spenta quando si collega un'antenna satellite.

**Collegamento di un decoder/  
registratore (es. registratore DVD)  
tramite HDMI**

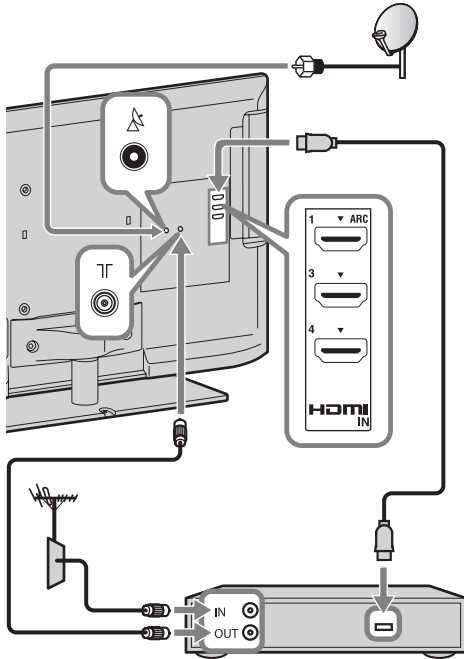

Decoder/registratore (es. registratore DVD)

**4: Collegamento di  
dispositivi audio/video**

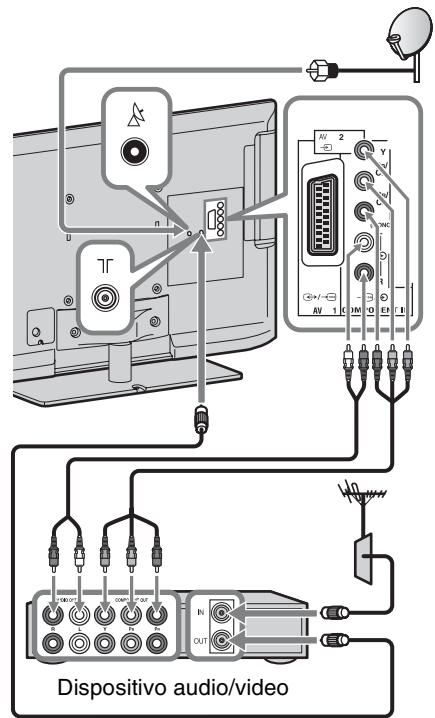

Dispositivo audio/video

**Raccomandazione spina tipo F**

Per la spina tipo F, si raccomanda quella basata sulla figura seguente.

La sporgenza del filo interno dall'elemento di collegamento deve essere inferiore a 1,5 mm.

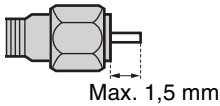

Max. 1,5 mm

(Figura di riferimento della spina tipo F)

## 5: Fissaggio del televisore per impedirne la caduta

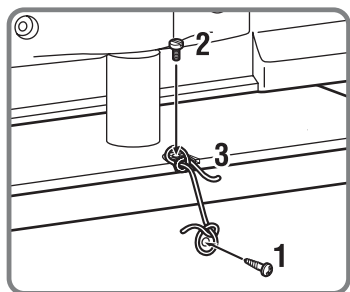
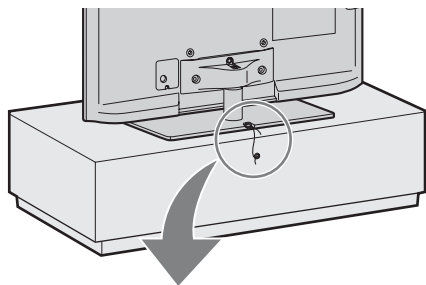

- 1** Installare una vite per legno (4 mm di diametro, non in dotazione) nel supporto del televisore.
- 2** Inserire una vite per ferro (M4 × 10, non in dotazione) nell'apposito foro del televisore.
- 3** Legare tra loro la vite da legno e la vite da ferro con una corda robusta (non in dotazione).

## 6: Organizzazione del cavo di alimentazione CA/ Raggruppamento dei cavi

► KDL-46/40/32CX52x

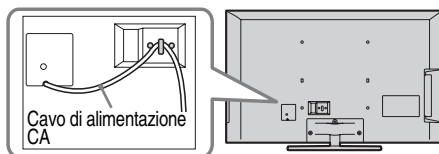

► Tranne KDL-46/40/32CX52x



- Prima di legare i cavi, rimuovere il portacavi dal coperchio CA (vedere fase 1 e fase 2). Riutilizzare il fermacavi (vedere punto 3) per legare gli altri cavi (vedere punto 4).
- Non raggruppare il cavo di alimentazione CA nello stesso fascio degli altri cavi.

KDL-55/46/40/37/32EX72x, KDL-46/40HX72x,  
KDL-46/40/37/32EX52x, KDL-32EX42x

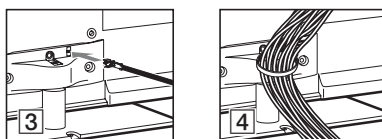
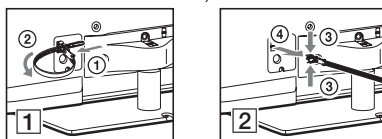

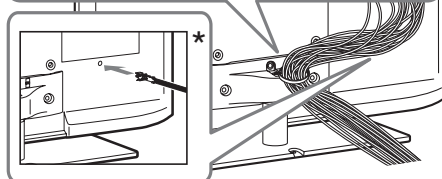
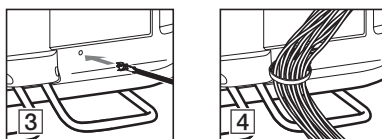
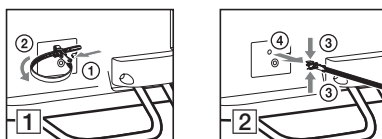

KDL-26/24/22EX32x

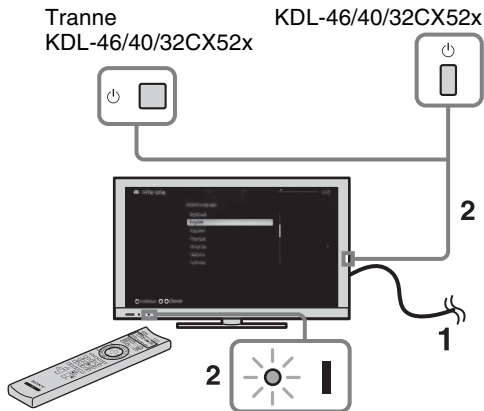

\* In caso di installazione a parete, fissare il portacavi sotto ai terminali.

## 7: Esecuzione dell'impostazione iniziale



- 1 Collegare il televisore a una presa di corrente CA.
- 2 Premere  sul televisore. L'indicatore **I** (power) si illumina in verde.

La prima volta che si accende il televisore, sullo schermo compare il menu di impostazione della lingua.



- Alla prima accensione del televisore, il televisore necessita di una elaborazione interna per l'ottimizzazione, prima che sia possibile eseguire la configurazione iniziale. Non risulteranno alcuna immagine e alcun suono, e l'indicatore del timer sulla parte anteriore del televisore lampeggia in arancione per circa 40 secondi. Non spegnere il televisore durante questo processo. Per alcuni televisori, questa procedura è stata completata in fabbrica.

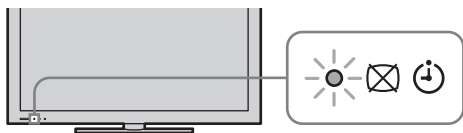

3

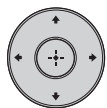

Seguire le istruzioni sullo schermo.

### Auto Preselezione Satellite:

A seconda dell'area, potrebbero essere necessarie le procedure seguenti:

1 Selezionare "Satelliti preferiti" o "Satelliti generici".

2 Per "Satelliti preferiti", selezionare l'operatore preferito.

"Auto Preselezione Satellite" si sintonizza automaticamente sui canali satellitari disponibili. La gestione del DiSEqC 1.0 (Digital Satellite Equipment Control) consente l'impostazione di fino a quattro diversi canali. Le seguenti impostazioni sono indipendenti per ogni collegamento. Per impostare Ingresso DiSEqC nel "Controllo DiSEqC", utilizzare "Configurazione LNB".

1 "Tipo scansione" e "Impost. avanzate" (per l'impostazione di un satellite comune-Satellite da 1 a 4):

Consente di configurare più dettagliatamente le impostazioni di sintonizzazione onde individuare meglio il tipo di servizi su cui si desidera sintonizzarsi.

**"Tipo scansione"**: Se non è possibile trovare nessun canale tramite "Scansione Rete", provare "Scansione completa".

**"Scansione completa"**: Consente di eseguire una scansione completa delle frequenze garantendo la sintonizzazione su tutti i programmi per la configurazione dell'LNB corrente. I programmi su cui è già stata effettuata la sintonizzazione andranno persi.

**"Scansione Rete"**: Consente di eseguire una scansione nei transponder di una rete (nota anche come scansione NIT). Poiché "Scansione Rete" è più rapida di "Scansione completa", è consigliabile in caso di sintonizzazione su una rete nota (normalmente/associata a un satellite). È necessario specificare un transponder, da cui derivare le informazioni di rete (altri transponder). I programmi su cui è già stata effettuata la sintonizzazione andranno persi.

2 "Configurazione LNB" (per l'impostazione di ciascun satellite- Satellite da 1 a 4):

Nel caso di un LNB (blocco a basso rumore) non standard, è disponibile l'impostazione manuale.

- Nel caso di un singolo canale satellitare, è possibile lasciarlo sull'impostazione iniziale.
- Per due canali satellitari, configurare “Toneburst A” (1<sup>a</sup> satellite) e “Toneburst B” (2<sup>a</sup> satellite) sull'impostazione “Controllo DiSEqC”.
- In alternativa, è possibile utilizzare il comando DiSEqC A (1<sup>a</sup> satellite) e B (2<sup>a</sup> satellite), se l'LNB o il multiswitch può utilizzare tali comandi.
- Per quattro canali satellitari, sono necessari i controlli DiSEqC A, B, C e D.

#### “Frequenze Banda Bassa LNB” e “Frequenze Banda Alta LNB”:

- Consente di specificare le bande di frequenza dell'LNB. Per impostare le frequenze, accertarsi di verificare la documentazione dell'LNB (normalmente risulta come “Frequenza L.O.”).
- I valori predefiniti sono per un LNB universale.
- Se l'LNB può utilizzare entrambe le bande (bassa e alta), è possibile specificarle entrambe. Se ne utilizza solo una, specificare la banda bassa.

“**Tono 22 kHz**”: Se l'LNB è a banda doppia (bande bassa e alta), impostarlo su “Auto”. Il televisore seguirà la procedura completa in modo automatico; diversamente, impostarlo su “No”.

“**Tensione LNB**”: Consente di impostare la tensione per un LNB a doppia polarizzazione.

- 13/18V: impostazione predefinita.
- 14/19V: se la lunghezza del cavo dell'LNB supera i 60 m.
- No: se è possibile utilizzare un'alimentazione esterna.

**3** “Transponder” (per l'impostazione di ciascun satellite- Satellite da 1 a 4): Non è necessario impostare il transponder se si seleziona “Scansione completa”.

#### “Scansione nuovi servizi”:

- Consente di sintonizzarsi su un singolo transponder.
- Questa scansione incrementale va utilizzata in caso di aggiunta di un nuovo transponder a un satellite.

- I programmi precedentemente sintonizzati vengono mantenuti e quelli individuati vengono aggiunti all'elenco dei programmi del collegamento satellitare che si sta modificando.

**1** Premere **HOME**, quindi selezionare  > “Impostazione Digitale” > “Auto Preselezione Satellite”.

**2** Seguire le istruzioni su Auto Preselezione Satellite.



- “Scansione nuovi servizi” non è disponibile durante l'esecuzione della configurazione iniziale.
- Se si esegue una scansione nuovi servizi, verificare se il segnale del satellite è disponibile.

**Preselezione Digitale Automatica:** se si seleziona “via Cavo”, si consiglia di selezionare “Scansione rapida” per una sintonizzazione rapida. Impostare “Frequenza” e “ID rete” come indicato nelle istruzioni fornite dal fornitore dei servizi via cavo. Se non si trova nessun canale con “Scansione rapida”, provare a eseguire “Scansione completa” (potrebbe richiedere del tempo).









- L'opzione “Scansione completa” potrebbe non essere disponibile, a seconda dell'area geografica o del paese in cui ci si trova.

Per ottenere un elenco dei fornitori di servizi via cavo supportati, visitare il sito web per l'assistenza:

<http://support.sony-europe.com/TV/DVBC/>

**Ordinamento Programmi:** consente di ordinare i canali analogici memorizzati sul televisore.

**1** Premere / per selezionare il canale che si desidera spostare in una nuova posizione, quindi premere .

**2** Premere / per selezionare la nuova posizione da assegnare al canale, quindi premere .



- Per i canali satellitari, selezionare “Ordinamento Programmi Satellite” in “Impostazione Digitale” di “Impostazioni” per modificare l'ordine dei canali satellitari nella stessa procedura sopra indicata una volta completata la configurazione iniziale.
- La sintonizzazione dei canali può anche essere eseguita manualmente.

# Uso del televisore BRAVIA

## Uso del televisore

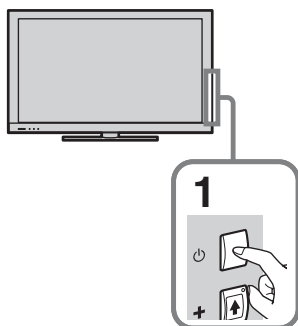

**1 Accendere il televisore.**  
Premere  sul televisore per accenderlo.

**2 Selezionare una modalità.**



**3 Selezionare un canale TV.**

PROG



CH

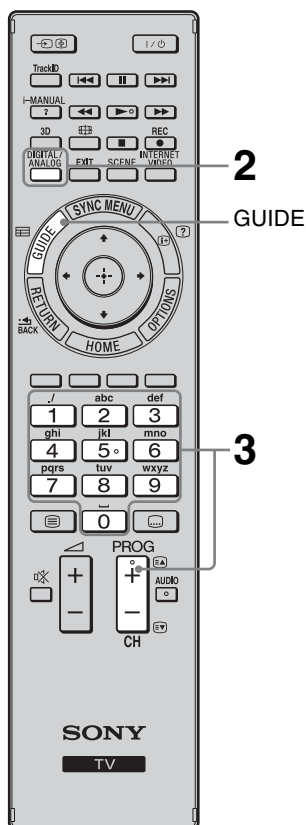

**Uso della guida elettronica ai programmi (EPG)**

Premere **GUIDE** in modalità digitale per visualizzare la guida ai programmi.



Utilizzare insieme a **0-9** per selezionare i canali digitali. Per i canali con numeri a 2 cifre, premere rapidamente la cifra successiva.



- I tasti **5**, **▶**, **PROG** e **AUDIO** del telecomando sono provvisti di un riferimento tattile (pallino sporgente). Questi pallini sono utili durante l'uso del televisore per individuare i tasti.



## Parti e controlli del telecomando

Utilizzare il telecomando in dotazione per comandare il televisore. Le operazioni di base con il telecomando sono presentate di seguito. Per i dettagli su tutte le altre funzioni del telecomando, premere **i-MANUAL** e consultare il manuale integrato (i-Manual) (pagina 20).

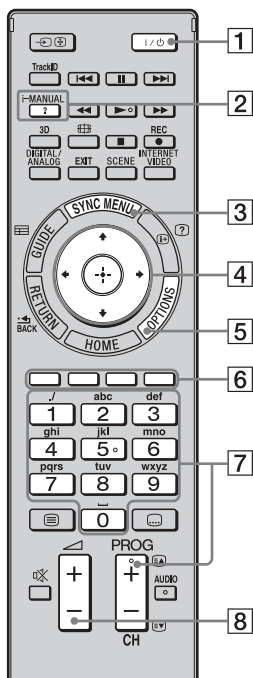

Per KDL-55/46/40/37/32EX72x,  
KDL-46/40HX72x

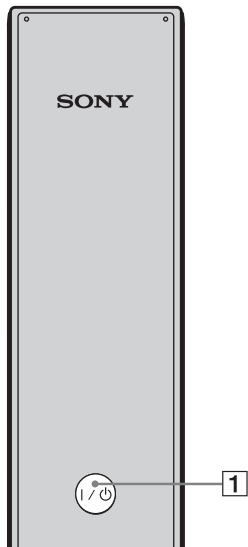

Retro del telecomando

### 1 I/⏻

Premere il tasto per accendere e spegnere il televisore dalla modalità di standby.

### 2 i-MANUAL

Consente di visualizzare il manuale integrato (i-Manual).

### 3 SYNC MENU

Consente di visualizzare il menu BRAVIA Sync per comandare gli apparecchi compatibili con BRAVIA Sync collegati al televisore.

### 4 ⏪/⏩/⏴/⏵/⏶

Consentono di spostare il cursore sullo schermo e di confermare la selezione.

### 5 OPTIONS

Consente di visualizzare un elenco di funzioni utili e scorciatoie per i menu. Le voci di menu dipendono dall'ingresso e/o dal contenuto corrente.

### 6 Tasti colorati

Se sono disponibili i tasti colorati, sullo schermo viene visualizzata una guida all'uso.

### 7 PROG/CH +/-/Tasti numerici

Consentono di selezionare i canali nella modalità TV.

### 8 ⏪ +/-

Consentono di regolare il volume.

# Selezione di funzioni e impostazioni (menu Home)

Tutte le funzioni possono essere selezionate dal menu Home.  
Vedere a pagina 19 per la mappa del menu Home.

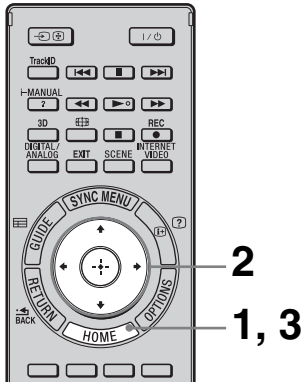

## 1 Premere HOME.



## 2 Premere $\uparrow/\downarrow/\leftarrow/\rightarrow/\oplus$ per selezionare le voci.

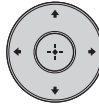

Per selezionare le voci nel menu Home (es. per selezionare “Impostazioni”)





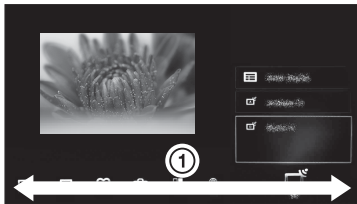





- 1 Premere  $\leftarrow/\rightarrow$  per selezionare “Impostazioni”.  
Il contenuto di “Impostazioni” viene visualizzato sulla destra.
- 2 Premere  $\uparrow/\downarrow$  per selezionare “Visualizzazione”.
- 3 Premere  $\oplus$  per aprire il menu.  
Attenendosi alle istruzioni sullo schermo, premere  $\uparrow/\downarrow/\leftarrow/\rightarrow$  per selezionare le voci, quindi premere  $\oplus$  per confermare.

## 3 Premere HOME per uscire.



## Mappa del menu Home

Dopo aver premuto **HOME** sul telecomando, vengono visualizzate le seguenti icone di categoria. Le categorie sono disponibili in base al modello del televisore, alla regione, al paese e alle condizioni di trasmissione.

	<b>TV</b>	È possibile selezionare un elenco dei canali TV o una guida dei programmi.
	<b>Media</b>	È possibile apprezzare il contenuto di foto/musica/video provenienti da dispositivi USB o da una rete domestica.
	<b>Ingressi</b>	È possibile selezionare un apparecchio collegato al televisore.
	<b>Favoriti/Cronologia</b>	Consente l'accesso rapido alle voci utilizzate più spesso o di recente, quali canali televisivi, ingressi esterni o file multimediali.
	<b>Impostazioni</b>	Contiene tutte le configurazioni necessarie per personalizzare le impostazioni del televisore.
	<b>Widget</b>	Consente l'accesso ai widget.
	<b>Applicazioni</b>	È possibile utilizzare diverse applicazioni quali "Cerca musica", "Browser Internet", ecc.
	<b>Qriocity</b>	Consente l'accesso al servizio on-line "Qriocity".
	<b>Contenuti Internet</b>	È possibile utilizzare i servizi di contenuto Internet.
	<b>Suggerimenti</b>	Presenta suggerimenti per programmi che potrebbero interessare, in base alla cronologia delle proprie visualizzazioni.
	<b>Registrazioni</b>	È possibile apprezzare le registrazioni con timer presenti in un dispositivo HDD USB collegato e la selezione di contenuto registrato da riprodurre.

# Visualizzazione delle istruzioni per l'uso (i-Manual)

Questo televisore BRAVIA contiene un manuale di istruzioni incorporato, visualizzabile sullo schermo.

Per ulteriori informazioni sulle funzionalità del televisore, accedere a i-Manual con la semplice pressione di un tasto.

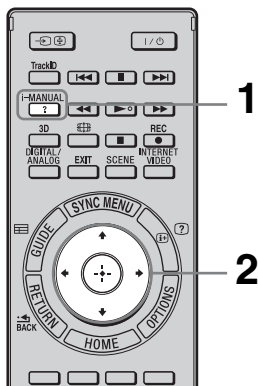

## 1 Premere i-MANUAL.



## 2 Premere $\uparrow/\downarrow/\leftarrow/\rightarrow/\oplus$ per selezionare le voci.

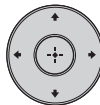

### Selezione delle voci in i-Manual

- 1 Premere  $\uparrow/\downarrow$  per selezionare una voce.

Il contenuto della voce viene visualizzato sulla destra come secondo livello.

- 2 Premere  $\rightarrow$  per passare al secondo livello.

- 3 Premere  $\uparrow/\downarrow$  per selezionare una voce dal secondo livello.

Una descrizione della voce viene visualizzata sulla destra.

Se è disponibile un terzo livello, ripetere questo passaggio per visualizzare la descrizione della voce.

- 4 Premere  $\rightarrow$  per selezionare una voce.

Viene visualizzato il contenuto relativo.

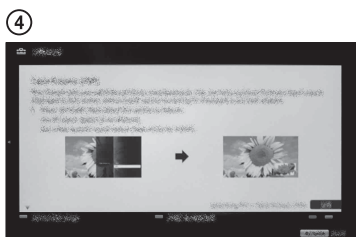
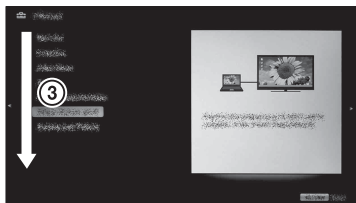
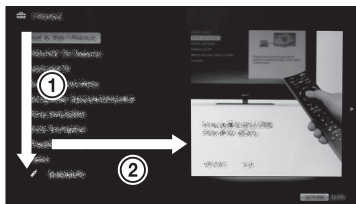

## Descrizione della schermata di i-Manual

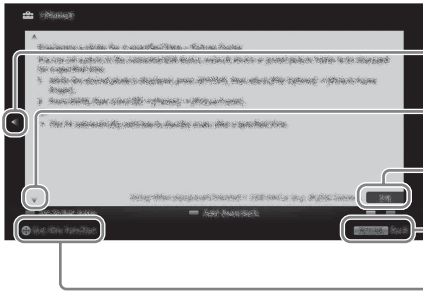

- Premere ← per tornare alla pagina precedente
  - Premere → per passare alla pagina successiva
  - Numero di pagina/Numero totale di pagine
  - Premere **RETURN** per tornare alla pagina precedente
  - Premere ⊕ per avviare la funzione
-  • Visualizzato solo se la funzione è disponibile.

## Uso del segnalibro

i-Manual dispone di una funzione segnalibro. È possibile assegnare segnalibri alle pagine con i tasti colorati attenendosi alle istruzioni nella parte inferiore della schermata. Per accedere ai segnalibro registrati, andare all’inizio della pagina dell’i-Manual e selezionare “Segnalibri”.

## Memorizzazione dell’ultima pagina visualizzata

i-Manual memorizza l’ultima pagina visualizzata. Nella schermata di i-Manual, premere **i-MANUAL** per ritornare allo schermo del televisore. Premendo di nuovo **i-MANUAL** vengono nuovamente visualizzate le informazioni viste l’ultima volta. Per visualizzare la pagina iniziale di i-Manual, attenersi alle istruzioni sullo schermo oppure premere **HOME** e selezionare “i-Manual” di “Impostazioni” nel menu Home.

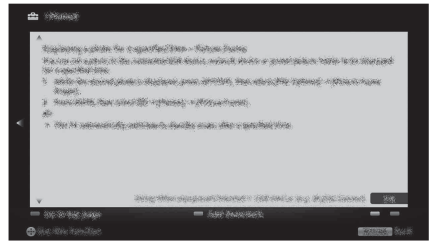

- L’ultima pagina della memoria viene automaticamente reimpostata quando il televisore viene portato nella modalità di standby.

# Configurazione della rete

Quando si collega il televisore a Internet è possibile utilizzare numerose funzioni, come visualizzare una fotografia insieme alla sua posizione su una mappa, guardare video su Internet, ecc. Per i dettagli sulle funzioni, consultare i-Manual.



- È necessario un contratto con un provider di servizi Internet per la connessione a Internet.

## Preparazione di una rete cablata

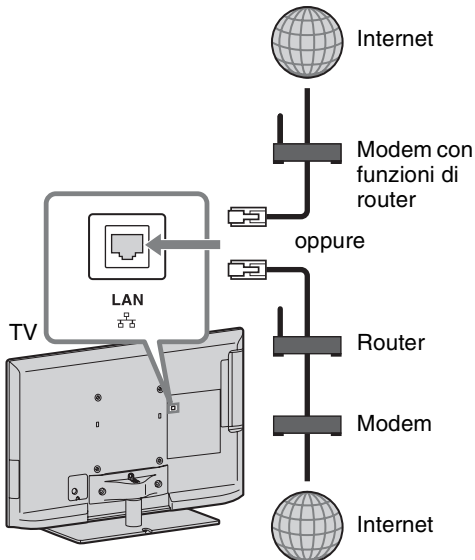

- Per i collegamenti LAN, utilizzare un cavo di Categoria 7 (non in dotazione).

## Preparazione di una LAN wireless

Wireless LAN Ready consente di accedere facilmente a Internet e alla rete domestica grazie all'adattatore LAN wireless USB UWA-BR100 (informazioni aggiornate a gennaio 2010). Inserendo l'adattatore LAN wireless USB nella porta USB del televisore, è possibile creare con facilità una rete senza fili. Prima di configurare la funzione LAN wireless del televisore è necessario configurare un router LAN wireless.

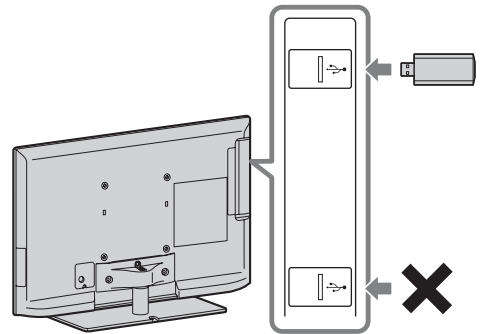

- A seconda del modello del televisore, l'adattatore LAN wireless USB è fornito come accessorio opzionale.

## Configurazione della connessione Internet

Utilizzando la funzionalità di rete è possibile connettere il televisore a Internet. La procedura di configurazione cambia in base al tipo di rete e al router LAN. Prima di impostare la connessione Internet è necessario configurare un router LAN. Controllare l'ambiente LAN wireless facendo riferimento al diagramma di seguito.

### LAN wireless

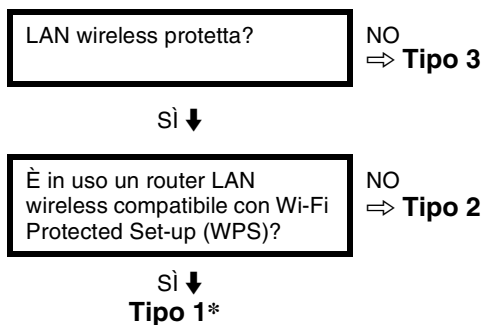

### LAN cablata → Tipo 4

\* Il tipo 1 è il più facile da configurare se il router dispone di un tasto di impostazione automatica, ad esempio Air Station One-Touch Secure System (AOSS). La maggior parte dei router recenti dispone di questa funzione. Controllare il router.

**Tipo 1:** Attenersi alla configurazione per “Rete sicura con impostazione Wi-Fi protetta (WPS, Wi-Fi Protected Set-up)”.

**Tipo 2:** Attenersi alla configurazione per “Rete sicura senza impostazione Wi-Fi protetta (WPS)”.

**Tipo 3:** Attenersi alla configurazione per “Rete non protetta con qualsiasi tipo di router LAN wireless”.

**Tipo 4:** Attenersi alla configurazione per “Impostazione rete cablata”.

## Tipo 1: Rete sicura con impostazione Wi-Fi protetta (WPS, Wi-Fi Protected Set-up)

Lo standard WPS semplifica il più possibile la protezione di una rete domestica wireless attraverso la pressione del tasto WPS sul router LAN wireless. Prima di configurare una LAN wireless, controllare la posizione del tasto WPS sul router e verificarne le modalità di utilizzo.

Per ragioni di protezione, “WPS (PIN)” mette a disposizione un codice PIN per il router. Il codice PIN viene rinnovato ad ogni selezione di “WPS (PIN)”.

- 1 Premere **HOME**, quindi selezionare  > “Rete” > “Impostazione rete”.
- 2 Selezionare “Impostazione rete wireless”.
- 3 Selezionare “WPS (pulsante)” per il metodo a pulsante o “WPS (PIN)” per il metodo a PIN.



- Il nome del tasto WPS può cambiare sui diversi router (es. tasto AOSS).

- 4 Attenersi alle istruzioni nella schermata di configurazione.

## Tipo 2: Rete sicura senza impostazione Wi-Fi protetta (WPS)

Per configurare una LAN wireless sono richiesti il SSID (nome della rete wireless) e la chiave di protezione (chiave WEP o WPA). Se tali informazioni non sono note, consultare il manuale di istruzioni del router.

- 1 Premere **HOME**, quindi selezionare  > “Rete” > “Impostazione rete”.
- 2 Selezionare “Impostazione rete wireless”.
- 3 Selezionare “Scansione”, quindi selezionare una rete dall'elenco di reti wireless rilevate.
- 4 Attenersi alle istruzioni nella schermata di configurazione.



- Se si utilizza WPS per la configurazione della rete, verranno attivate le impostazioni di protezione del router LAN wireless e qualsiasi apparecchio, precedentemente collegato alla LAN wireless, che si trova in uno stato non sicuro verrà scollegato dalla rete.

In questo caso, attivare le impostazioni di protezione dell'apparecchio scollegato e ricollegarlo. In alternativa, è possibile disattivare le impostazioni di protezione del router LAN wireless e collegare l'apparecchio al televisore in una modalità non protetta.

---

### Tipo 3: Rete non protetta con qualsiasi tipo di router LAN wireless

Per configurare una LAN wireless è richiesto il SSID (nome della rete wireless).

- 1 Premere **HOME**, quindi selezionare  > “Rete” > “Impostazione rete”.
- 2 Selezionare “Impostazione rete wireless”.
- 3 Selezionare “Scansione”, quindi selezionare una rete dall'elenco di reti wireless rilevate.
- 4 Attenersi alle istruzioni nella schermata di configurazione.



- La chiave di protezione (chiave WEP o WPA) non è necessaria perché non serve selezionare alcun metodo di protezione in questa procedura.

---

### Tipo 4: Impostazione rete cablata

Immettere i valori alfanumerici del router, se necessario. Le voci che devono essere impostate (es. Indirizzo IP, Subnet mask, DHCP) cambiano in base al provider di servizi Internet o al router. Per i dettagli, consultare i manuali di istruzioni forniti dal provider di servizi Internet o quelli in dotazione con il router.

- 1 Premere **HOME**, quindi selezionare  > “Rete” > “Impostazione rete”.
- 2 Selezionare “Impostazione rete cablata”.

- 3 Selezionare “Auto” per impostare automaticamente l'indirizzo IP e il server proxy, oppure “Personale” per impostarli manualmente.
- 4 Attenersi alle istruzioni nella schermata di configurazione.

---

### Controllo dello stato della rete

È possibile verificare lo stato della rete.

- 1 Premere **HOME**, quindi selezionare  > “Rete” > “Impostazione rete”.
- 2 Selezionare “Visualizza stato di rete”.

---

### Se fosse impossibile connettersi a Internet

Utilizzare lo strumento di diagnosi per verificare le possibili cause dei problemi di connessione alla rete e le impostazioni.

- 1 Premere **HOME**, quindi selezionare  > “Rete” > “Impostazione rete”.
- 2 Selezionare “Visualizza stato di rete”.
- 3 Selezionare “Controlla connessione”. L'operazione potrebbe richiedere qualche minuto. La diagnosi non può essere annullata dopo la selezione di “Controlla connessione”.

---

### Regolazione delle impostazioni di visione del server

È possibile selezionare i server della rete domestica da visualizzare nel menu Home. Il menu Home consente di visualizzare automaticamente fino a 10 server.

- 1 Premere **HOME**, quindi selezionare  > “Rete” > “Impostazione rete domestica”.
- 2 Selezionare “Impostazioni di visione server”.



- 3 Selezionare il server da visualizzare nel menu Home e regolare le impostazioni.

### **Se fosse impossibile connettersi alla rete domestica**

Il televisore è in grado di rilevare il corretto riconoscimento del server nel caso in cui non sia possibile connettersi alla rete domestica. Se i risultati della diagnosi indicano un errore, verificare le possibili cause, le connessioni di rete e le impostazioni.

- 1 Premere **HOME**, quindi selezionare  > “Rete” > “Impostazione rete domestica”.

- 2 Selezionare “Diagnostica server”.  
Viene avviata la diagnostica del server. Al termine dell’operazione viene visualizzato l’elenco dei risultati della diagnosi.



## Risoluzione dei problemi

**Se l'indicatore  (standby) lampeggia, contare il numero di lampeggi (l'intervallo è di tre secondi).**













Premere  sul televisore per spegnerlo, scollegare il cavo di alimentazione CA e comunicare al proprio rivenditore o centro servizi Sony la modalità di lampeggio dell'indicatore (numero di lampeggi).

**Se l'indicatore  (standby) non lampeggia, controllare quanto riportato nelle tabelle di seguito.**

Fare inoltre riferimento a “Risoluzione dei problemi” in i-Manual. Se il problema persiste, fare riparare il televisore da personale tecnico qualificato.

Condizione	Spiegazione/soluzioni
Assenza di immagine (schermo scuro) e assenza di audio.	<ul style="list-style-type: none"> <li>• Controllare il collegamento dell'antenna/del cavo.</li> <li>• Collegare il televisore alla presa di alimentazione CA e premere  sul televisore.</li> <li>• Se l'indicatore  (standby) si illumina in rosso, premere <b>I</b>/.</li> </ul>
Sullo schermo compaiono puntini neri e/o luminosi.	<ul style="list-style-type: none"> <li>• L'immagine sullo schermo è composta di pixel. Eventuali puntini neri e/o luminosi (pixel) sullo schermo non denotano un malfunzionamento.</li> </ul>
Alcuni programmi non possono essere sintonizzati.	<ul style="list-style-type: none"> <li>• Controllare l'antenna o la parabola.</li> <li>• Il cavo del satellite potrebbe essere in corto circuito o ci potrebbero essere dei problemi di connessione dello stesso. Verificare il cavo e la connessione, quindi spegnere il televisore utilizzando il pulsante di accensione / spegnimento principale, quindi riaccenderlo.</li> <li>• La frequenza inserita è al di fuori dai parametri. Vogliate consultare la società che si occupa delle trasmissioni del satellite.</li> </ul>
Il televisore si spegne automaticamente (passa automaticamente alla modalità standby).	<ul style="list-style-type: none"> <li>• Verificare se sia stato attivato “Timer Spegnimento”, oppure verificare l'impostazione di “Durata” in corrispondenza di “Avvio timer”.</li> <li>• Verificare se sia stato attivato “Standby TV per inattività”.</li> <li>• Verificare se sia stato attivato “Sensore di presenza”. Se non viene rilevato alcuno spettatore davanti al televisore per un periodo prestabilito, l'immagine viene automaticamente disattivata e rimane attivo soltanto l'audio del televisore. Inoltre, dopo 30 minuti nella modalità con immagine disattivata, il televisore passa alla modalità Standby.</li> </ul>
Il telecomando non funziona.	<ul style="list-style-type: none"> <li>• Sostituire le batterie.</li> <li>• Il televisore potrebbe trovarsi in modalità SYNC. Premere <b>SYNC MENU</b>, selezionare “Controllo TV”, quindi selezionare “Home (menu)” oppure “Opzioni” per utilizzare il televisore.</li> </ul>
La password di “Blocco Programmi” è stata dimenticata.	<ul style="list-style-type: none"> <li>• Inserire 9999 come codice PIN (il codice PIN 9999 è sempre accettato).</li> </ul>
Le aree attorno al televisore si surriscaldano.	<ul style="list-style-type: none"> <li>• Quando il televisore viene utilizzato per un periodo prolungato, le aree attorno al televisore si surriscaldano. Se si tocca con una mano è possibile scottarsi.</li> </ul>

# Caratteristiche tecniche

Sistema	
Sistema pannello	Pannello LCD (Display Cristalli Liquidi)
Sistema TV	Analogico: In base alla nazione/regione selezionata: B/G/H, D/K, L, I, M Digitale: DVB-T/DVB-C Satellite: DVB-S/DVB-S2
Sistema Colore/Video	Analogico: PAL, PAL60 (solo ingresso video), SECAM, NTSC3.58, NTSC4.43 (solo ingresso video) Digitale: MPEG-2 MP@ML/HL, H.264/MPEG-4 AVC MP/HP@L4
Copertura dei canali	Analogico: VHF: E2-E12/UHF: E21-E69/CATV: S1-S20/HYPER: S21-S41 D/K: R1-R12, R21-R69/L: F2-F10, B-Q, F21-F69/I: UHF B21-B69/M: A2-A13, A14-A79 Digitale: VHF/UHF Satellite: Frequenza IF 950-2150 MHz
Uscita audio	10 W + 10 W (KDL-55/46/40/37/32EX72x, KDL-46/40HX72x, KDL-46/40/37/32EX52x, KDL-46/40/32CX52x, KDL-32EX42x) 8 W + 8 W (KDL-26/24/22EX32x)
Jack di entrata/uscita	
Cavo dell'antenna	Terminale esterno 75 ohm per VHF/UHF
Antenna Satellite	Connettore di Tipo F Femmina IEC169-24, 75 ohm. DiSEqC 1.0, LNB 13 V/18 V & tonalità 22 KHz
 AV1	Connettore scart a 21 pin (standard CENELEC) per ingresso audio/video, ingresso RGB e uscita audio/video TV.
 AV2	Ingresso video (connettore fonos)
 COMPONENT IN	Formati supportati: 1080p, 1080i, 720p, 576p, 576i, 480p, 480i Ingresso audio (connettori fonos)
HDMI IN1, 2, 3, 4 (tranne KDL-26/24/22EX32x)	Video: 1080/24p/30p, 1080p, 1080i, 720/24p/30p, 720p, 576p, 576i, 480p, 480i Audio: PCM lineare due canali: 32, 44,1 e 48 kHz, 16, 20 e 24 bit, Dolby Digital Ingresso audio analogico (minijack) (solo HDMI IN4) Ingresso PC ARC (Audio Return Channel) (solo HDMI IN1)
HDMI IN1, 2 (solo KDL-26/24/22EX32x)	Video: 1080/24p/30p, 1080p, 1080i, 720/24p/30p, 720p, 576p, 576i, 480p, 480i Audio: PCM lineare due canali: 32, 44,1 e 48 kHz, 16, 20 e 24 bit, Dolby Digital Ingresso audio analogico (minijack) (solo HDMI IN2) Ingresso PC ARC (Audio Return Channel) (solo HDMI IN1)
 DIGITAL AUDIO OUT (OPTICAL)	Connettore ottico digitale (PCM lineare due canali, Dolby Digital)
 AUDIO OUT / 	Uscita audio (connettori fonos) Uscita cuffie
 PC IN	Ingresso PC (Mini D-sub 15 pin)  Ingresso audio del PC (minijack)
 (solo KDL-26/24/22EX32x)	Porta USB (supporto HDD Rec)
 (tranne KDL-26/24/22EX32x)	Porta USB, Porta dispositivo HDD USB (solo  2)
	Alloggiamento CAM (Conditional Access Module, modulo di accesso condizionale)
 LAN	Connettore 10BASE-T/100BASE-TX (La velocità di connessione può variare a seconda delle caratteristiche operative della rete. La velocità di comunicazione 10BASE-T/100BASE-TX e la qualità di comunicazione non sono garantite con questo televisore.)

Nome del modello KDL-		55EX72x	46HX72x	46EX72x	46EX52x
Alimentazione e altre informazioni					
Requisiti di alimentazione		220 V – 240 V CA, 50 Hz			
Classe di efficienza energetica		A	A	A	A
Dimensioni schermo (diagonale)		Circa 138,8 cm/ 55 pollici	Circa 116,8 cm/ 46 pollici	Circa 116,8 cm/ 46 pollici	Circa 116,8 cm/ 46 pollici
Potenza assorbita	in modalità “Casa”/ “Standard”	113 W	83,0 W	81,0 W	68,0 W
	in modalità “Negozio”/ “Brillante”	177 W	153 W	133 W	114 W

Nome del modello KDL-	55EX72x	46HX72x	46EX72x	46EX52x
Consumo energetico medio annuo*1	165 kWh	115 kWh	118 kWh	99 kWh
Potenza assorbita in modalità standby*2	0,25 W (15 W in modalità aggiornamento software/EPG)	0,25 W (15 W in modalità aggiornamento software/EPG)	0,25 W (15 W in modalità aggiornamento software/EPG)	0,3 W (13 W in modalità aggiornamento software/EPG)
Risoluzione schermo	1.920 punti (orizzontale) × 1.080 linee (verticale)			
Dimensioni (approssimative) (l × a × p)				
con supporto da tavolo	126,9 × 79,9 × 31,5 cm	107,8 × 69,0 × 26,0 cm	107,8 × 69,0 × 26,0 cm	107,8 × 69,0 × 26,0 cm
senza supporto da tavolo	126,9 × 76,9 × 4,1 cm	107,8 × 66,0 × 4,2 cm	107,8 × 66,0 × 4,2 cm	107,8 × 66,0 × 4,2 cm
Peso (approssimativo)				
con supporto da tavolo	25,4 kg	18,8 kg	17,9 kg	17,8 kg
senza supporto da tavolo	20,2 kg	14,4 kg	14,3 kg	14,2 kg
Accessori in dotazione	Vedere "Verifica degli accessori forniti" (pagina 8).			
Accessori opzionali	Staffa di montaggio a parete: SU-WL500 Occhiali 3D: TDG-BR250/TDG-BR200/TDG-BR100/TDG-BR50 (KDL-55/46EX72x, KDL-46HX72x) Adattatore LAN wireless USB			
Temperatura di funzionamento	Da 0 °C a 40 °C			
Umidità di funzionamento	Dal 10% all'80% di u. r. (senza condensa)			

Nome del modello KDL-	46CX52x	40HX72x	40EX72x	40EX52x	
<b>Alimentazione e altre informazioni</b>					
Requisiti di alimentazione	220 V – 240 V CA, 50 Hz				
Classe di efficienza energetica	C	B	A	A	
Dimensioni schermo (diagonale)	Circa 116,8 cm/ 46 pollici	Circa 101,6 cm/ 40 pollici	Circa 101,6 cm/ 40 pollici	Circa 101,6 cm/ 40 pollici	
Potenza assorbita	in modalità "Casa"/ "Standard"	128 W	85,0 W	64,0 W	65,0 W
	in modalità "Negozio"/ "Brillante"	204 W	135 W	121 W	113 W
Consumo energetico medio annuo*1	187 kWh	118 kWh	93 kWh	95 kWh	
Potenza assorbita in modalità standby*2	0,25 W (16 W in modalità aggiornamento software/EPG)	0,25 W (14 W in modalità aggiornamento software/EPG)	0,25 W (15 W in modalità aggiornamento software/EPG)	0,3 W (13 W in modalità aggiornamento software/EPG)	
Risoluzione schermo	1.920 punti (orizzontale) × 1.080 linee (verticale)				
Dimensioni (approssimative) (l × a × p)					
con supporto da tavolo	112,2 × 71,2 × 27,5 cm	94,3 × 61,5 × 21,0 cm	94,3 × 61,6 × 25,0 cm	94,3 × 61,6 × 25,0 cm	
senza supporto da tavolo	112,2 × 68,2 × 7,4 cm	94,3 × 58,6 × 4,2 cm	94,3 × 58,6 × 4,2 cm	94,3 × 58,6 × 4,2 cm	
Peso (approssimativo)					
con supporto da tavolo	20,7 kg	15,4 kg	14,4 kg	14,4 kg	
senza supporto da tavolo	17,1 kg	11,6 kg	11,2 kg	11,2 kg	
Accessori in dotazione	Vedere "Verifica degli accessori forniti" (pagina 8).				
Accessori opzionali	Staffa di montaggio a parete: SU-WL500 Occhiali 3D: TDG-BR250/TDG-BR200/TDG-BR100/TDG-BR50 (KDL-40HX72x, KDL-40EX72x) Adattatore LAN wireless USB				
Temperatura di funzionamento	Da 0 °C a 40 °C				
Umidità di funzionamento	Dal 10% all'80% di u. r. (senza condensa)				

Nome del modello KDL-		40CX52x	37EX72x	37EX52x	32EX72x
<b>Alimentazione e altre informazioni</b>					
Requisiti di alimentazione		220 V – 240 V CA, 50 Hz			
Classe di efficienza energetica		C	A	A	B
Dimensioni schermo (diagonale)		Circa 101,6 cm/ 40 pollici	Circa 94,0 cm/ 37 pollici	Circa 94,0 cm/ 37 pollici	Circa 80,1 cm/ 32 pollici
Potenza assorbita	in modalità “Casa”/ “Standard”	120 W	56,0 W	56,0 W	59,0 W
	in modalità “Negozio”/ “Brillante”	181 W	105 W	98 W	101 W
Consumo energetico medio annuo*1		175 kWh	82 kWh	78 kWh	86 kWh
Potenza assorbita in modalità standby*2		0,25 W (15 W in modalità aggiornamento software/EPG)	0,25 W (17 W in modalità aggiornamento software/EPG)	0,3 W (16,5 W in modalità aggiornamento software/EPG)	0,25 W (16 W in modalità aggiornamento software/EPG)
Risoluzione schermo		1.920 punti (orizzontale) × 1.080 linee (verticale)			
Dimensioni (approssimative) (l × a × p)					
con supporto da tavolo		99,1 × 63,6 × 25,0 cm	87,8 × 57,9 × 25,0 cm	87,7 × 57,9 × 25,0 cm	75,5 × 51,0 × 21,6 cm
senza supporto da tavolo		99,1 × 60,6 × 7,1 cm	87,8 × 54,9 × 4,2 cm	87,7 × 54,9 × 4,2 cm	75,5 × 48,0 × 4,2 cm
Peso (approssimativo)					
con supporto da tavolo		16,3 kg	13,3 kg	13,3 kg	10,4 kg
senza supporto da tavolo		12,9 kg	10,1 kg	10,1 kg	7,9 kg
Accessori in dotazione		Vedere “Verifica degli accessori forniti” (pagina 8).			
Accessori opzionali		Staffa di montaggio a parete: SU-WL500 Occhiali 3D: TDG-BR250/TDG-BR200/TDG-BR100/TDG-BR50 (KDL-37/32EX72x) Adattatore LAN wireless USB			
Temperatura di funzionamento		Da 0 °C a 40 °C			
Umidità di funzionamento		Dal 10% all'80% di u. r. (senza condensa)			

Nome del modello KDL-		32EX52x	32EX42x	32CX52x
<b>Alimentazione e altre informazioni</b>				
Requisiti di alimentazione		220 V – 240 V CA, 50 Hz		
Classe di efficienza energetica		B	B	C
Dimensioni schermo (diagonale)		Circa 80,1 cm/ 32 pollici	Circa 80,0 cm/ 32 pollici	Circa 80,1 cm/ 32 pollici
Potenza assorbita	in modalità “Casa”/ “Standard”	56,0 W	56,0 W	73,0 W
	in modalità “Negozio”/ “Brillante”	88 W	88 W	112 W
Consumo energetico medio annuo*1		82 kWh	82 kWh	107 kWh
Potenza assorbita in modalità standby*2		0,3 W (17 W in modalità aggiornamento software/EPG)	0,3 W (17 W in modalità aggiornamento software/EPG)	0,25 W (15 W in modalità aggiornamento software/EPG)
Risoluzione schermo		1.920 punti (orizzontale) × 1.080 linee (verticale)	1.366 punti (orizzontale) × 768 linee (verticale)	1.920 punti (orizzontale) × 1.080 linee (verticale)
Dimensioni (approssimative) (l × a × p)				
con supporto da tavolo		75,5 × 51,0 × 21,6 cm	75,5 × 51,0 × 21,6 cm	79,9 × 53,2 × 23,0 cm
senza supporto da tavolo		75,5 × 48,0 × 4,2 cm	75,5 × 48,0 × 4,2 cm	79,9 × 50,2 × 7,0 cm
Peso (approssimativo)				
con supporto da tavolo		10,2 kg	10,2 kg	11,4 kg
senza supporto da tavolo		7,7 kg	7,7 kg	8,7 kg
Accessori in dotazione		Vedere “Verifica degli accessori forniti” (pagina 8).		
Accessori opzionali		Staffa di montaggio a parete: SU-WL500 Adattatore LAN wireless USB		

Nome del modello KDL-	32EX52x	32EX42x	32CX52x
Temperatura di funzionamento	Da 0 °C a 40 °C		
Umidità di funzionamento	Dal 10% all'80% di u. r. (senza condensa)		

Nome del modello KDL-	26EX32x	24EX32x	22EX32x	
<b>Alimentazione e altre informazioni</b>				
Requisiti di alimentazione	220 V – 240 V CA, 50 Hz			
Classe di efficienza energetica	B	B	B	
Dimensioni schermo (diagonale)	Circa 66,1 cm/ 26 pollici	Circa 61,0 cm/ 24 pollici	Circa 54,8 cm/ 22 pollici	
Potenza assorbita	in modalità "Casa"/ "Standard"	38,0 W	35,0 W	32,0 W
	in modalità "Negozio"/ "Brillante"	63 W	62 W	52 W
Consumo energetico medio annuo* <sup>1</sup>	55 kWh	51 kWh	47 kWh	
Potenza assorbita in modalità standby* <sup>2</sup>	0,35 W (13 W in modalità aggiornamento software/EPG)	0,35 W (13 W in modalità aggiornamento software/EPG)	0,35 W (13 W in modalità aggiornamento software/EPG)	
Risoluzione schermo	1.366 punti (orizzontale) × 768 linee (verticale)	1.920 punti (orizzontale) × 1.080 linee (verticale)	1.366 punti (orizzontale) × 768 linee (verticale)	
<b>Dimensioni (approssimative) (l × a × p)</b>				
con supporto da tavolo	63,1 × 42,1 × 18,2 cm	58,3 × 39,1 × 18,2 cm	52,9 × 36,2 × 17,2 cm	
senza supporto da tavolo	63,1 × 40,6 × 4,2 cm	58,3 × 37,6 × 4,2 cm	52,9 × 34,7 × 4,2 cm	
<b>Peso (approssimativo)</b>				
con supporto da tavolo	7,2 kg	6,2 kg	5,1 kg	
senza supporto da tavolo	6,1 kg	5,2 kg	4,1 kg	
Accessori in dotazione	Vedere "Verifica degli accessori forniti" (pagina 8).			
Accessori opzionali	Staffa di montaggio a parete: SU-WL100 Adattatore LAN wireless USB			
Temperatura di funzionamento	Da 0 °C a 40 °C			
Umidità di funzionamento	Dal 10% all'80% di u. r. (senza condensa)			

\*<sup>1</sup> Consumo energetico all'anno, basato sul consumo di corrente di un televisore che funzioni 4 ore al giorno per 365 giorni. Il consumo energetico effettivo dipenderà dal modo in cui verrà utilizzato il televisore.

\*<sup>2</sup> Il consumo specificato in standby viene raggiunto una volta ultimati i processi interni necessari del televisore.

Design e specifiche sono soggetti a modifiche senza preavviso.

## Installazione degli accessori (Staffa di montaggio a parete)

### Per i clienti:

Quando si utilizza la staffa di montaggio a parete SU-WL500 e SU-WL100, lo spazio tra la parete e il televisore sarà di 6 cm. Utilizzare tale spazio per instradare i cavi al televisore.

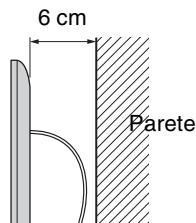

Per ragioni di protezione e sicurezza del prodotto, Sony consiglia fortemente che l'installazione del televisore venga eseguita da rivenditori Sony o da installatori autorizzati. Non tentare di installare il televisore da soli.

### Per i rivenditori e gli installatori Sony:

Prestare la massima attenzione alla sicurezza durante l'installazione, la manutenzione periodica e l'analisi di questo prodotto.

Il televisore può essere installato utilizzando le staffe di montaggio a parete SU-WL500 (pagina 32) e SU-WL100 (pagina 32) (in vendita separatamente).

- Per eseguire correttamente l'installazione, consultare le istruzioni fornite insieme alla staffa di montaggio a parete.
- Vedere "Rimozione del supporto da tavolo" (pagina 9).

Per l'installazione di questo prodotto è richiesta una certa capacità, specialmente per determinare la resistenza della parete per sopportare il peso del televisore. Assicurarsi di affidare il fissaggio di questo prodotto alla parete a rivenditori Sony o installatori autorizzati e di prestare adeguata attenzione alla sicurezza durante l'installazione. Sony non può essere ritenuta responsabile per eventuali danni o lesioni causati da un uso errato o un'installazione non appropriata.

Per il montaggio del televisore a parete, rimuovere le viti dal retro del televisore. Le viti e il numero di viti sono disponibili in base al modello del televisore. (Sono fissate nei fori delle viti per il montaggio a parete.) Conservare le viti rimosse in un luogo sicuro, lontano dalla portata dei bambini.

► Per KDL-55EX72x

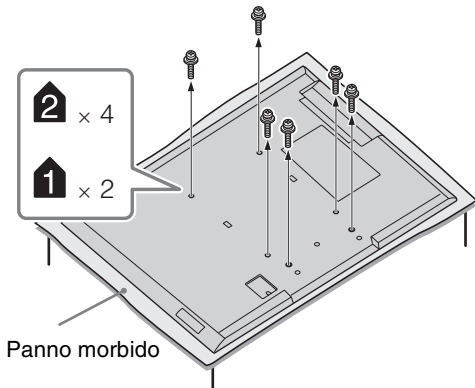

► Per KDL-46/40HX72x, KDL-46/40/37/32EX72x, KDL-46/40/37/32EX52x, KDL-32EX42x

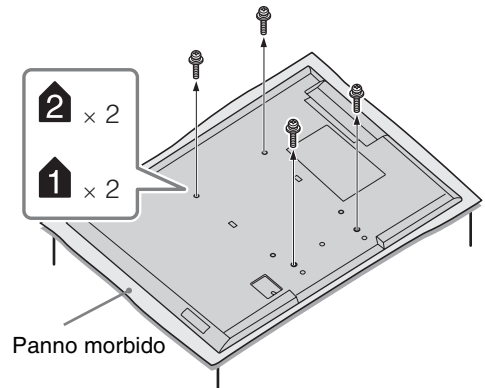

- In caso di rimozione del supporto da tavolo dal televisore, adagiare lo schermo con la parte anteriore rivolta verso il basso su una superficie di lavoro stabile di dimensioni maggiori rispetto al televisore.
- Per evitare di danneggiare la superficie dello schermo LCD, accertarsi di posizionare un panno morbido sulla superficie di lavoro.

## SU-WL500, SU-WL100

Per KDL-55/46/40/37/32EX72x,  
KDL-46/40HX72x,  
KDL-46/40/37/32EX52x,  
KDL-46/40/32CX52x,  
KDL-32EX42x

SU-WL500

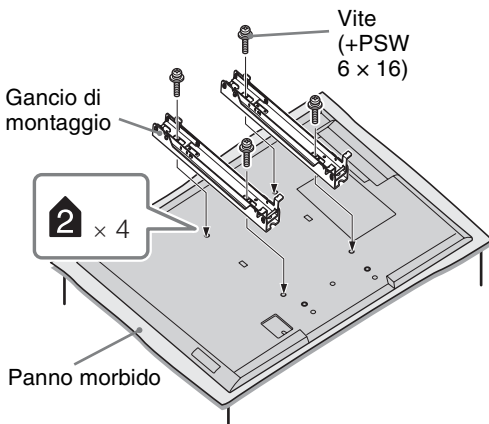

Per KDL-26/24/22EX32x

SU-WL100

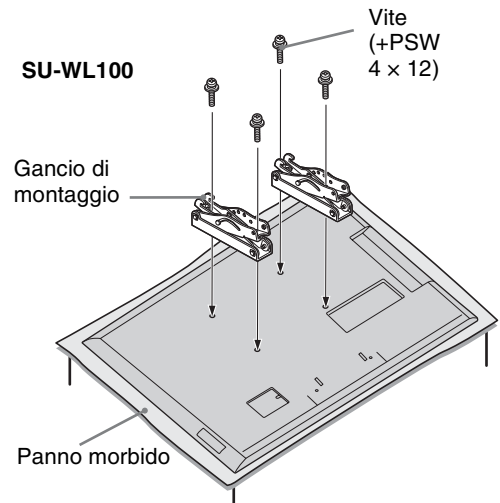

- Collegare il gancio di montaggio utilizzando le quattro viti in dotazione con la staffa di montaggio a parete.
- Durante la successiva reinstallazione del supporto da tavolo, accertarsi di fissare le viti (precedentemente rimosse) ai fori originali sulla parte posteriore del televisore.



## Diagramma e tabella della posizione di viti e ganci

Nome del modello KDL-	Posizione delle viti	Posizione dei ganci
	SU-WL500	SU-WL500
55EX72x	e, j	b
46HX72x/46EX72x/46EX52x	e, j	b
46CX52x	d, g	b
40HX72x/40EX72x/40EX52x	e, j	b
40CX52x	d, g	b
37EX72x/37EX52x	e, j	b
32EX72x/32EX52x/32EX42x/32CX52x	e, g	c
		<b>SU-WL100</b>
26EX32x	-	a
24EX32x	-	a
22EX32x	-	b

### SU-WL500

#### Posizione delle viti

Per l'installazione del gancio di montaggio sul televisore.

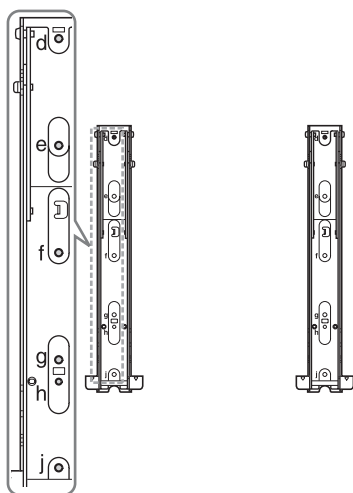

#### Posizione dei ganci

Per l'installazione del televisore sulla staffa base.

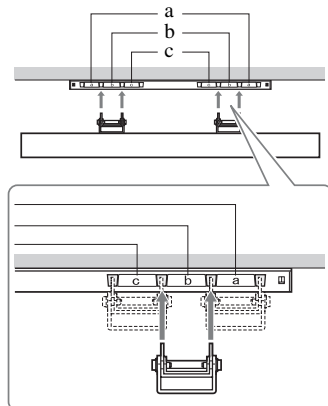

## SU-WL100

### Posizione dei ganci

Per l'installazione del televisore sulla staffa base.

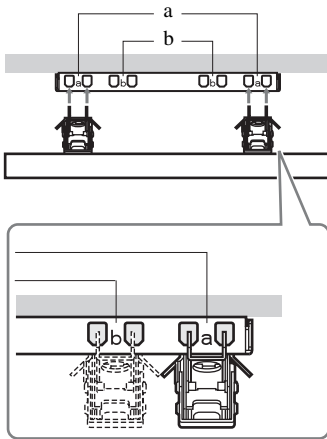

### Tabella delle dimensioni di installazione del televisore

#### ① SU-WL500

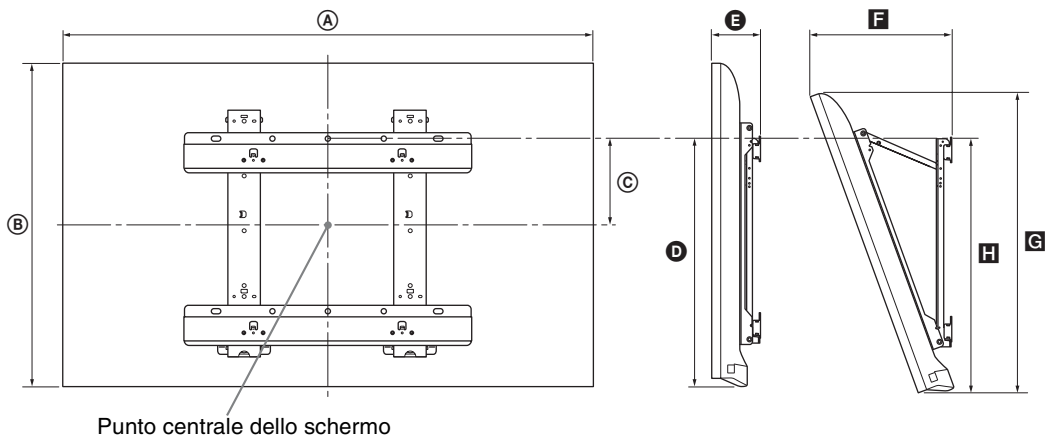

#### ② SU-WL100

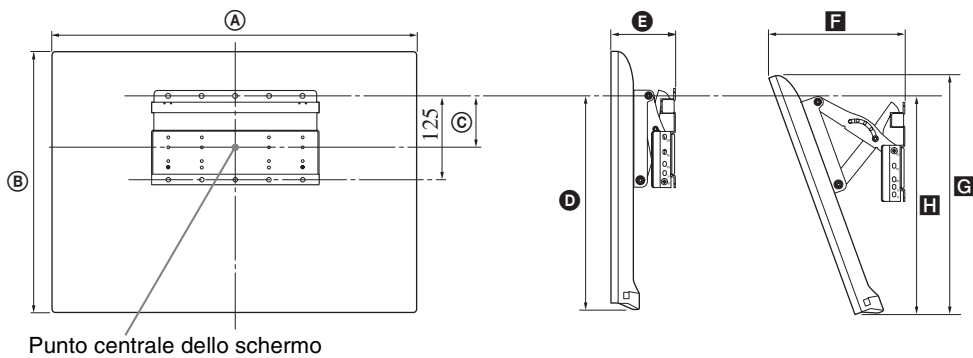

Nome del modello KDL-	Dimensioni del display		Dimensione centrale dello schermo	Lunghezza per ciascun angolo di montaggio				
				Angolo (0°)		Angolo (20°)		
	A	B		C	D	E	F	G
<b>① SU-WL500</b>								
<b>55EX72x</b>	126,9	76,9	6,5	46,5	9,0	32,2	71,8	47,2
<b>46HX72x</b>	107,8	66,0	12,0	46,5	9,1	28,6	61,5	47,1
<b>46EX72x</b>	107,8	66,0	12,0	46,5	9,1	28,6	61,6	47,2
<b>46EX52x</b>	107,8	66,0	12,0	46,5	9,1	28,6	61,5	47,2
<b>46CX52x</b>	112,2	68,2	8,4	43,2	13,4	34,5	64,2	45,5
<b>40HX72x</b>	94,3	58,6	15,7	46,5	9,1	26,1	54,5	47,1
<b>40EX72x</b>	94,3	58,6	15,7	46,5	9,1	26,1	54,6	47,2
<b>40EX52x</b>	94,3	58,6	15,7	46,5	9,1	26,0	54,5	47,2
<b>40CX52x</b>	99,1	60,6	12,2	43,2	13,1	31,9	57,0	45,5
<b>37EX72x</b>	87,8	54,9	17,5	46,5	9,1	24,8	51,1	47,2
<b>37EX52x</b>	87,7	54,9	17,5	46,5	9,1	24,7	51,0	47,1
<b>32EX72x</b>	75,5	48,0	16,1	41,6	9,1	24,1	44,6	42,7
<b>32EX52x/ 32EX42x</b>	75,5	48,0	16,1	41,6	9,1	24,1	44,6	42,6
<b>32CX52x</b>	79,9	50,2	17,2	43,2	13,0	27,9	47,3	45,4
<b>② SU-WL100</b>								
<b>26EX32x</b>	63,1	40,6	7,8	29,5	9,5	20,4	37,4	26,3
<b>24EX32x</b>	58,3	37,6	9,5	29,6	9,4	19,3	34,6	27,6
<b>22EX32x</b>	52,9	34,7	10,8	29,5	9,3	18,2	31,9	27,6

Le cifre nella tabella possono variare leggermente a seconda dell'installazione.

#### ATTENZIONE

La parete su cui sarà installato il televisore deve essere in grado di supportare un peso di almeno quattro volte quello del televisore. Per informazioni sul peso del televisore, consultare la sezione "Caratteristiche tecniche" (pagina 27-30).

# Informazioni di sicurezza

## Installazione/Impostazione

Installare e utilizzare il televisore attenendosi alle istruzioni di seguito al fine di evitare il rischio di incendi, scosse elettriche o danni e/o lesioni.

### Installazione

- Il televisore deve essere installato in prossimità di una presa di rete facilmente accessibile.
- Collocare il televisore su una superficie piana e stabile.
- Per l'installazione a parete rivolgersi esclusivamente a personale qualificato.
- Per motivi di sicurezza, si consiglia caldamente di utilizzare esclusivamente accessori Sony, compresi:
  - Staffa di montaggio a parete:  
SU-WL500 (tranne KDL-26/24/22EX32x)  
SU-WL100 (KDL-26/24/22EX32x)
- Per fissare i ganci di montaggio al televisore, utilizzare le viti fornite in dotazione con la staffa per l'installazione a parete. La lunghezza delle viti in dotazione è compresa tra 8 mm e 12 mm, misurata dalla superficie di fissaggio del gancio di montaggio.  
Il diametro e la lunghezza delle viti differiscono in base al modello di staffa per il montaggio a parete.  
L'uso di viti diverse da quelle in dotazione può determinare danni interni al televisore o provocarne la caduta, ecc.

8 mm - 12 mm

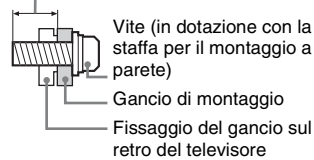

### Trasporto

- Prima di trasportare il televisore, scollegare tutti i cavi.
- Per trasportare un televisore di grandi dimensioni sono necessarie due o tre persone.
- Se il televisore viene trasportato a mano, sollevarlo come mostrato nella figura. Non praticare pressione sul pannello LCD e sulla cornice intorno allo schermo.



KDL-26/24/22EX32x

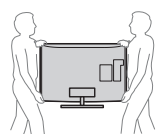

KDL-55/46/40/37/32EX72x,  
KDL-46/40HX72x,  
KDL-46/40/37/32EX52x,  
KDL-46/40/32CX52x,  
KDL-32EX42x

- Durante il trasporto, non sottoporre il televisore a urti o vibrazioni eccessive.

- Nel caso in cui si renda necessario trasportare il televisore per farlo riparare o per un trasloco, richiuderlo sempre nell'imballaggio originale.

### Ventilazione

- Non coprire i fori di ventilazione o inserire oggetti nel mobile.
- Lasciare un po' di spazio intorno al televisore.
- Si raccomanda caldamente di utilizzare la staffa di montaggio a parete Sony al fine di consentire un'adeguata circolazione dell'aria.

#### Installato a parete

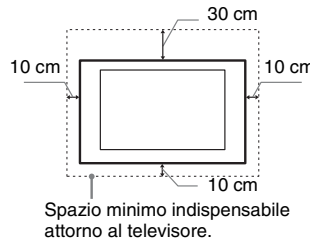

#### Installato sul supporto

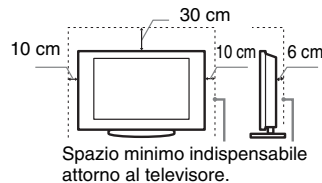

- Per garantire una ventilazione adeguata ed evitare l'accumulo di sporcizia e polvere:
  - Non posare il televisore piatto, né installarlo in posizione capovolta, girato all'indietro o lateralmente.
  - Non posizionare il televisore su uno scaffale o dentro un armadio.
  - Non coprire il televisore con tessuti od oggetti, come per esempio tende, giornali e simili.
  - Non installare il televisore nel modo indicato di seguito.

Circolazione dell'aria bloccata.

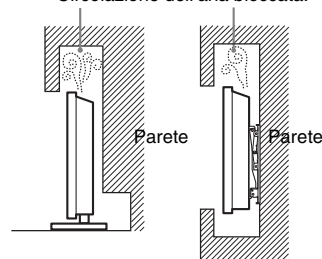

### Cavo di alimentazione

Maneggiare il cavo e la presa di rete nel modo indicato di seguito al fine di evitare il rischio di incendi, scosse elettriche o danni e/o lesioni:

- Utilizzare soltanto cavi di alimentazione forniti da Sony, non di altre marche.
- Inserire completamente la spina nella presa di rete.
- Utilizzare il televisore esclusivamente con alimentazione da 220–240 V CA.

- Prima di effettuare i collegamenti, per motivi di sicurezza assicurarsi di aver scollegato il cavo di alimentazione e prestare attenzione a non rimanere impigliati nei cavi con i piedi.
- Disinserire il cavo di alimentazione dalla presa di rete prima di effettuare operazioni sul televisore o di spostarlo.
- Tenere il cavo di alimentazione lontano da fonti di calore.
- Scollegare e pulire regolarmente la spina del cavo di alimentazione. Se la spina è ricoperta di polvere ed è esposta a umidità, l'isolamento potrebbe deteriorarsi e provocare un incendio.

### Note

- Non utilizzare il cavo di alimentazione fornito su altri apparecchi.
- Non sottoporre a pressione, piegare o attorcigliare eccessivamente il cavo di alimentazione. I fili interni potrebbero scoprirsi o danneggiarsi.
- Non modificare il cavo di alimentazione.
- Non collocare oggetti pesanti sul cavo di alimentazione.
- Non tirare il cavo di alimentazione per disinserirlo.
- Non collegare un numero eccessivo di apparecchiature alla medesima presa di rete.
- Non utilizzare una presa di rete inadeguata alla spina in uso.

### Uso proibito

Non installare/utilizzare il televisore in luoghi, ambienti o situazioni come quelle elencate di seguito: il televisore potrebbe presentare un malfunzionamento e provocare incendi, scosse elettriche, danni e/o lesioni.

### Luogo:

- All'aperto (esposto alla luce solare diretta), in spiaggia, su imbarcazioni, all'interno di un veicolo, in ambiente medico, in posizioni instabili, esposto all'acqua, pioggia, umidità o fumo.
- Se collocato nello spogliatoio di un bagno pubblico o di un centro termale, il televisore potrebbe venire danneggiato dalla presenza di zolfo nell'aria, ecc.



- Per una qualità di immagine ottimale, evitare l'esposizione dello schermo a un'illuminazione diretta o alla luce del sole.
- Evitare di spostare il televisore da un ambiente freddo a un ambiente caldo. I cambiamenti improvvisi di temperatura ambientale possono portare alla formazione di condensa. Ciò potrebbe far sì che il televisore visualizzi immagini di scarsa qualità e/o con colori insoddisfacenti. Nel caso, lasciare evaporare completamente l'umidità prima di accendere il televisore.

## Ambiente:

- Luoghi caldi, umidi o eccessivamente polverosi; esposti all'ingresso di insetti; dove potrebbero essere soggetti a vibrazioni meccaniche; nelle vicinanze di oggetti infiammabili (candele, ecc.). Non esporre il televisore a sgocciolamento o spruzzi e non posizionarvi sopra oggetti contenenti liquidi, come per esempio vasi.
- Non collocare il televisore in aree umide o polverose, o in stanze con presenza di fumi oleosi o vapore (nei pressi di tavoli da cucina o umidificatori). Potrebbero verificarsi incendi, scosse elettriche o deformazioni.



- Non installare il televisore in luoghi soggetti a temperature estremamente elevate, ad esempio alla luce solare diretta, in prossimità di radiatori o di ventole di riscaldamento. In tali condizioni il televisore potrebbe surriscaldarsi con conseguente deformazione del rivestimento e/o problemi di funzionamento.



## Situazione:

- Non utilizzare con le mani bagnate, senza il mobile o con accessori diversi da quelli raccomandati dal fabbricante. Durante i temporali scollegare il televisore dalla presa di rete e dall'antenna.
- Non installare il televisore in maniera che possa sporgere verso uno spazio aperto. Potrebbero verificarsi lesioni o danni provocati da urti di persone o oggetti contro il televisore.



## Rottura di componenti:

- Non tirare oggetti contro il televisore. Il vetro dello schermo potrebbe rompersi a causa dell'impatto e provocare lesioni gravi.
- Se la superficie del televisore si rompe, non toccarla finché non è stato scollegato il cavo di alimentazione. In caso contrario, potrebbero generarsi scosse elettriche.

## Periodi di inutilizzo

- Qualora si preveda di non utilizzare il televisore per numerosi giorni, esso dovrà essere scollegato dalla presa di rete per motivi ambientali e di sicurezza.
- Anche se spento, il televisore non è scollegato dalla rete elettrica; per scollegare completamente il televisore, estrarre la spina dalla presa di rete.
- Alcuni televisori potrebbero comunque disporre di funzioni che per operare correttamente richiedono di lasciare il televisore in standby.

## Bambini

- Impedire ai bambini di salire sul televisore.
- Tenere gli accessori di piccole dimensioni lontano dalla portata dei bambini, affinché non vengano accidentalmente ingeriti.

## Qualora si verificano i seguenti problemi...

**Spegnere** il televisore e disinserire immediatamente il cavo di alimentazione qualora si verificano i seguenti problemi.

Rivolgersi al proprio rivenditore o a Sony per fare controllare il televisore da personale opportunamente qualificato.

### Quando:

- Il cavo di alimentazione è danneggiato.
- La presa di rete è inadeguata alla spina in uso.
- Il televisore è danneggiato per una caduta, un urto o un oggetto lanciato.
- All'interno del televisore sono penetrate sostanze liquide o oggetti solidi.

## Avvertimento

Per evitare il rischio di incendi, tenere questo prodotto sempre lontano da candele o altre fiamme libere.



## DICHIARAZIONE DI CONFORMITÀ IN BASE ALL'ARTICOLO 2 PARAGRAFO B DEL D.M. 26.03.1992

Si dichiara che questi modelli sono stati assemblati nella Comunità Economica Europea nel rispetto delle disposizioni di cui al D.M. 26.03.92 ed in particolare sono conformi alle prescrizioni dell'articolo 1 dello stesso D.M.

## DICHIARAZIONE DI CONFORMITÀ

Si dichiara che gli apparecchi sono stati fabbricati in conformità all'Art. 2 Comma 1 del D.M. 28.08.1995 n.548. Le prescrizioni alle frequenze sono quelle indicate nel paragrafo 3 dell'allegato A. al D.M. 25.06.85 e nel paragrafo 3 dell'allegato 1 al D.M. 27.08.87.

# Diagrammi a blocchi

Per i modelli KDL-46/40/32EX729, KDL-46/40/32EX728, KDL-46/40/32EX727, KDL-46/40/32EX726

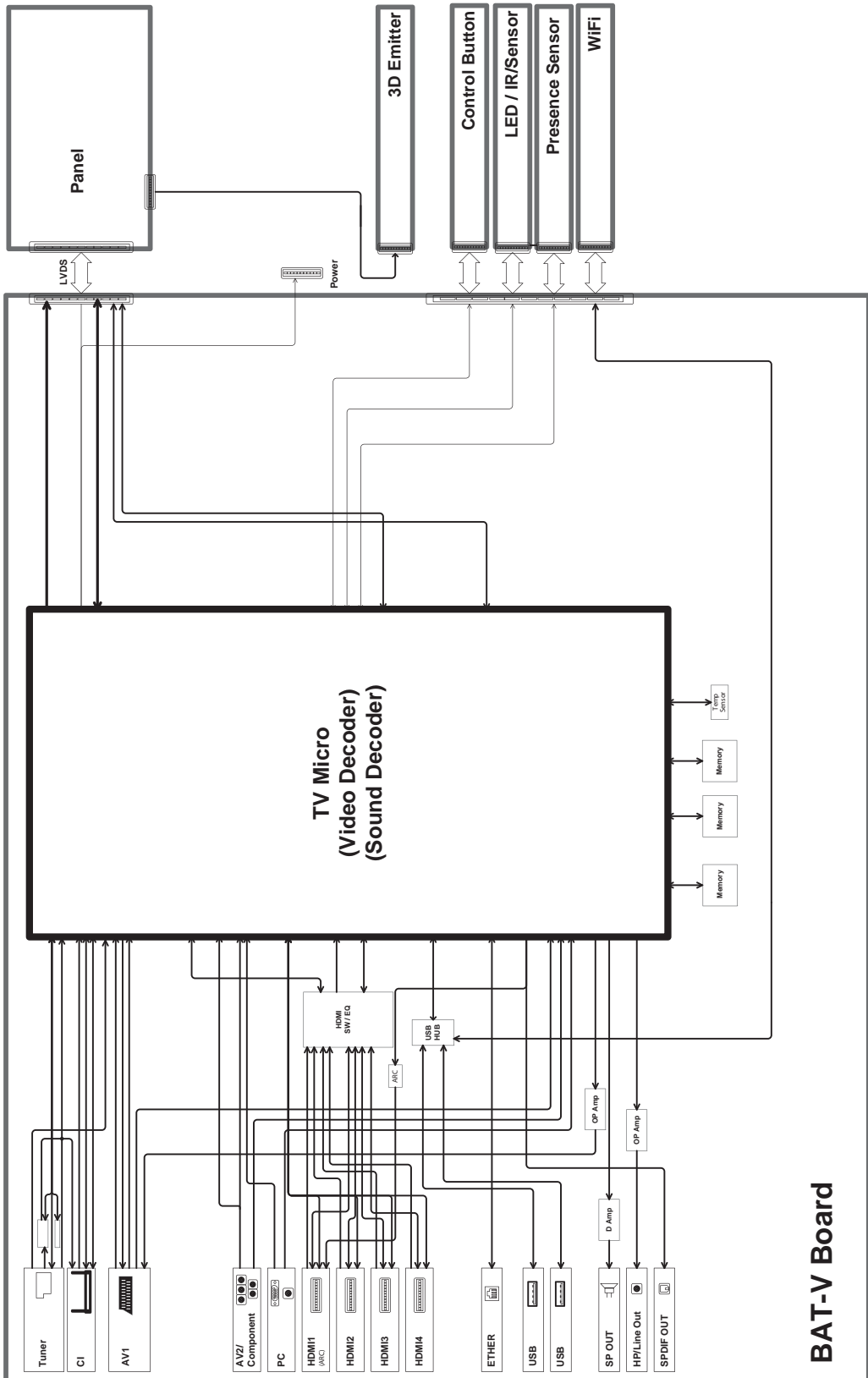

# Diagrammi a blocchi

Per i modelli KDL-55/46/40/37/32EX725, KDL-46/40HX725

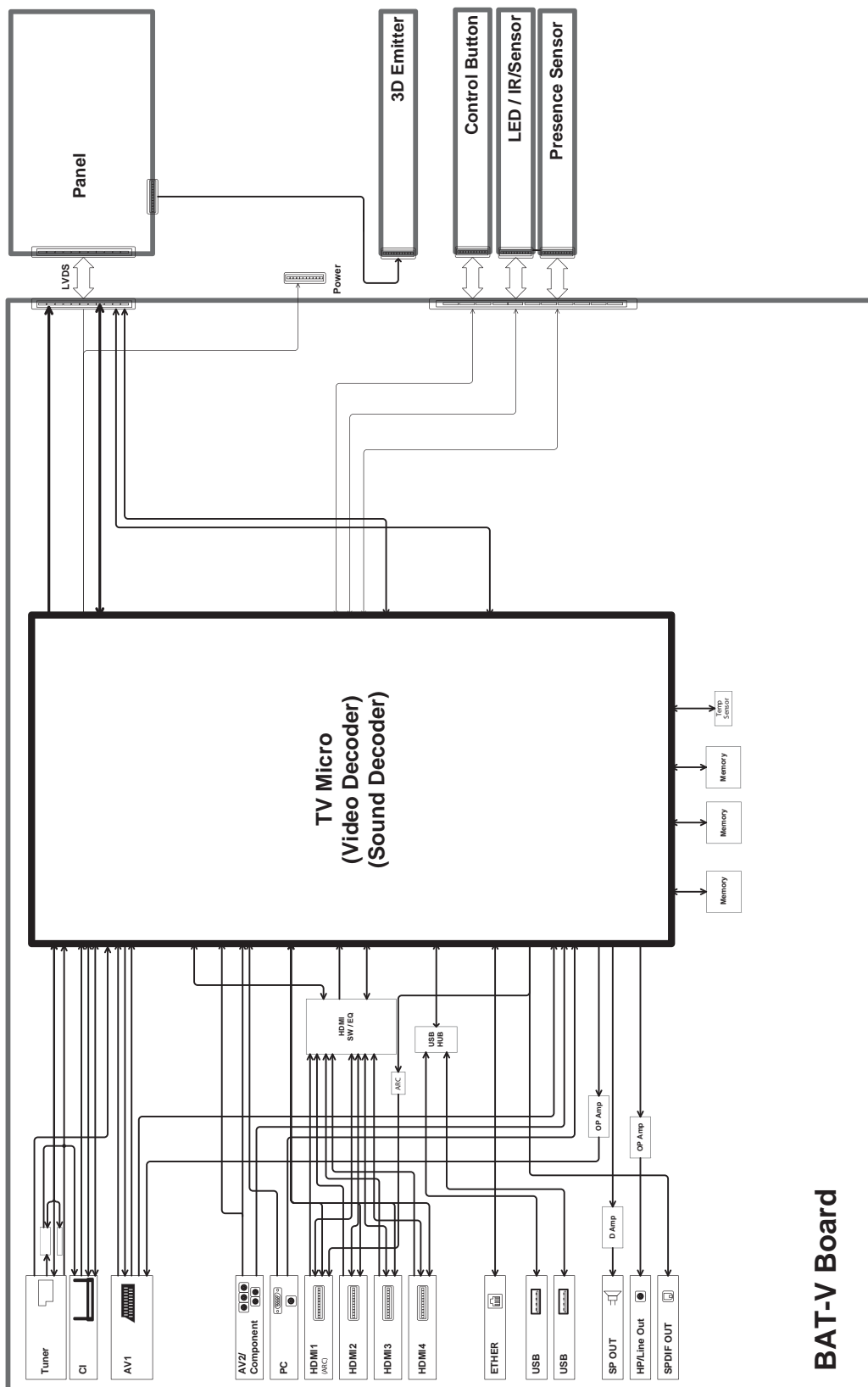

Informazioni utili

# Diagrammi a blocchi

Per i modelli KDL-46/40/37/32EX525, KDL-46/40/32CX525, KDL-32EX425

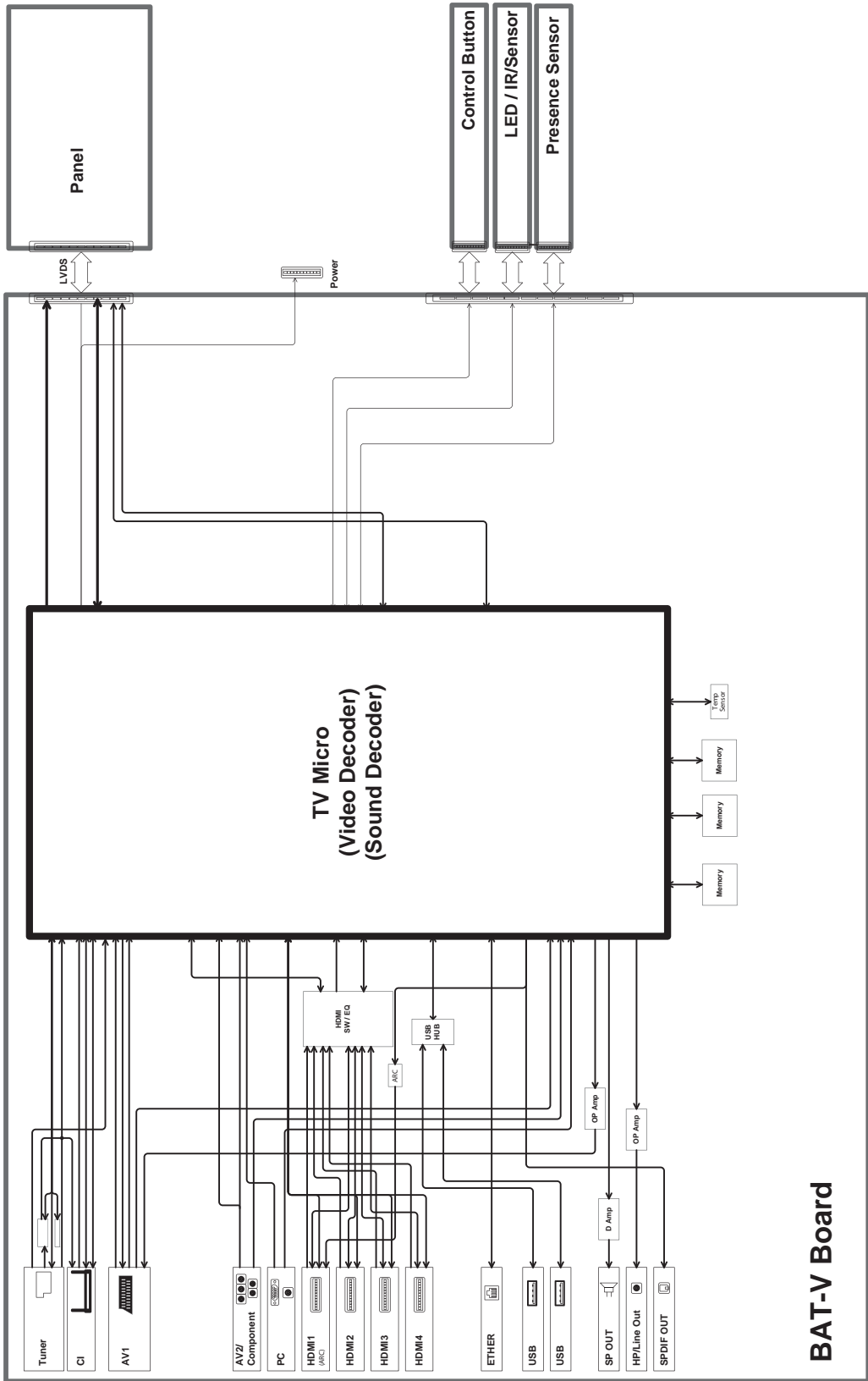



# Diagrammi a blocchi

Per i modelli KDL-26/24/22EX325

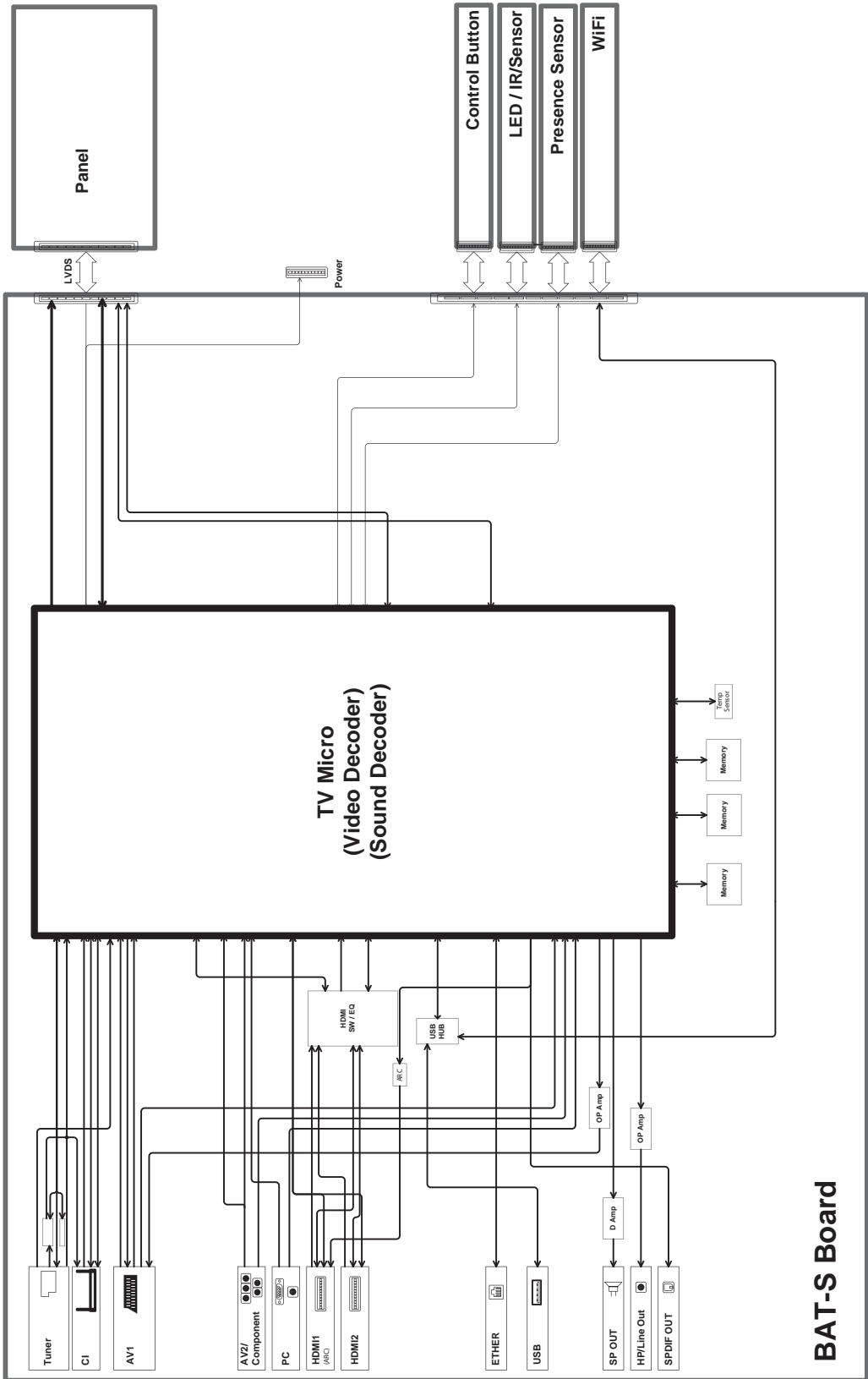

**BAT-S Board**

Informazioni utili

## Indledning

Tak fordi du valgte dette Sony-produkt. Før TV-apparatet betjenes, læses denne vejledning grundigt og beholdes til senere opslag.

Producenten af dette produkt er Sony Corporation, 1-7-1 Konan Minato-ku Tokyo, 108-0075 Japan. Den autoriserede repræsentant for EMC og produktsikkerhed er Sony Deutschland GmbH, Hedelfinger Strasse 61, 70327 Stuttgart, Germany. For service eller garanti henviser vi til de adresser, som fremgår af vedlagte garantidokument.

## Bemærkninger om digital TV-funktion

- Funktioner i forbindelse med digitalt TV (DVB) fungerer kun i lande eller områder, hvor der udsendes i DVB-T (MPEG-2 og H.264/MPEG-4 AVC) digitale jordbundne signaler, eller der er adgang til en kompatibel DVB-C (MPEG-2 and H.264/MPEG-4 AVC) kabeltjeneste. Få at vide hos din lokale forhandler, om du kan modtage et DVB-T-signal på din bopæl, eller spørg kabeludbyderen, om deres DVB-C kabeltjeneste er egnet til integreret betjening med dette TV-apparat.
- Kabeludbyderen kan opkræve et ekstra gebyr for en sådan service eller kræve, at du indvilger i deres forretningsbetingelser og -vilkår.
- Dette TV-apparat følger specifikationerne for DVB-T og DVB-C, men der er ikke garanti for kompatibiliteten med fremtidige DVB-T digitale jordbundne udsendelser og DVB-C digitale kabeludsendelser.
- Visse digitale tv-funktioner er muligvis ikke tilgængelige i visse lande/områder, og DVB-C-kabel fungerer eventuelt ikke korrekt hos visse udbydere.

En liste med understøttede kabeloperatører findes på support-webstedet:

<http://support.sony-europe.com/TV/DVBC/>



- "x" i modelnavnet svarer til et numerisk ciffer vedrørende design, farve eller tv-system.
- Vejledningen om "Montering af vægbeslaget" findes i brugervejledningen til tv'et.
- Illustrationerne i denne vejledning kan variere afhængigt af tv-model.
- Illustrationerne for fjernbetjeningen, som bruges i denne vejledning, er for RM-ED044, medmindre andet er anført.
- Før du betjener TV-apparatet, skal du læse "Sikkerhedsoplysninger" (side 36). Gem vejledningen til senere brug.

## Oplysninger om varemærker

DVB er et registreret varemærke tilhørende DVB-projektet.

HDMI, HDMI-logoet og High-Definition Multimedia Interface er varemærker eller registrerede varemærker tilhørende HDMI Licensing LLC i USA og andre lande.

DLNA®, DLNA-logoet og DLNA CERTIFIED® er varemærker, servicemærker eller certificeringsmærker tilhørende Digital Living Network Alliance.

DivX® er en teknologi til komprimering af videofiler udviklet af DivX, Inc.

DivX®, DivX Certified® og tilhørende logoer er varemærker tilhørende DivX, Inc. og anvendes under licens.

OM DIVX VIDEO: DivX® er et digitalt videoformat udviklet af DivX, Inc. Dette er en officiel DivX-certificeret enhed, som afspiller DivX-video. Se [www.divx.com](http://www.divx.com) for flere oplysninger og softwareværktøjer til konvertering af dine filer til DivX-video.

OM DIVX VIDEO-ON-DEMAND: Denne DivX Certified®-enhed skal registreres for at kunne afspille DivX Video-on-Demand (VOD)-indhold. Find DivX VOD-afsnittet i enhedens opsætningsmenu for at generere registreringskoden. Gå til [vod.divx.com](http://vod.divx.com) med denne kode for at fuldføre registreringsprocessen og få mere at vide om DivX VOD.

Fremstillet på licens fra Dolby Laboratories. "Dolby" og det dobbelte D-symbol er varemærker, der tilhører Dolby Laboratories.

"BRAVIA" og BRAVIA er varemærker, der tilhører Sony Corporation.

TrackID er et varemærke eller registreret varemærke tilhørende Sony Ericsson Mobile Communications AB.

Musik- og videogenkendelsesteknologi og relaterede data leveres af Gracenote®. Gracenote er industristandarden for levering af musikgenkendelsesteknologi og relateret indhold. Se [www.gracenote.com](http://www.gracenote.com) angående yderligere oplysninger.

CD, DVD, Blu-ray Disc og musik- og videorelaterede data fra Gracenote, Inc., copyright © 2000-i dag Gracenote. Gracenote-software, copyright © 2000-i dag Gracenote. Ét eller flere patenter, som ejes af Gracenote, gælder for dette produkt og denne service. Se Gracenotewebsiden angående en ikke-udtømmende liste over gældende Gracenote-patenter. Gracenote, CDDB, MusicID, MediaVOCS, Gracenotelogoet og logotypen, samt "Powered by Gracenote"-logoet er enten registrerede varemærker eller varemærker tilhørende Gracenote i USA og/eller andre lande.

Opera® Browser from Opera Software ASA. Copyright 1995-2010 Opera Software ASA. All rights reserved.

DiSEqC™ er et varemærke tilhørende EUTELSAT.

Dette tv understøtter DiSEqC 1.0. Dette tv er ikke beregnet til at styre motoriserede antenner.

**HDMI**  
HIGH-DEFINITION MULTIMEDIA INTERFACE

**DOLBY**  
DIGITAL PLUS  
PULSE

**DLNA**  
CERTIFIED

**DIVX**

**gracenote**

**OPERA**  
software

**DiSEqC 1.0**

**For KDL-46/40/32EX729,  
KDL-46/40/32EX728,  
KDL-46/40/32EX727,  
KDL-46/40/32EX726,  
KDL-26/24/22EX325:**

## Oplysninger om trådløst signal

1. Sony erklærer herved, at denne enhed er i overensstemmelse med de væsentlige krav og andre relevante bestemmelser i direktiv 1999/5/EF.

For at se overensstemmelseserklæringen i R&TTE-direktivet, skal du have adgang til følgende URL-adresse:

<http://www.compliance.sony.de/>



2. Bemærkning til kunder: følgende informationer gælder kun for udstyr, som sælges i lande, hvor EU-direktiverne gælder.

Trådløst tv-system kan muligvis bruges i følgende lande:

Østrig, Belgien, Bulgarien, Cypern, Tjekkiet, Danmark, Estland, Finland, Frankrig, Tyskland, Grækenland, Ungarn, Island, Irland, Italien, Letland, Liechtenstein, Litauen, Luxembourg, Malta, Holland, Norge, Polen, Portugal, Slovakiet, Rumænien, Slovenien, Spanien, Sverige, Schweiz, Tyrkiet og Storbritannien.

Dette udstyr kan bruges i andre ikke-europæiske lande.

## Forordninger og bestemmelser vedrørende trådløst tv-system

### Til kunder i Italien

- Vedrørende privat brug sker dette jf. lovgivende forordning nr. 259 af 1. august 2003 i loven om elektroniske kommunikationer ("Code of Electronic Communications"). Særlig artikel 104, der indeholder oplysninger om, hvornår en forudgående generel tilladelse er påkrævet, og artikel 105, der beskriver tilladelse af brug uden begrænsninger;
- Vedrørende offentlighedens RLAN-adgang til telesekskabernes netværk og tjenester (f.eks. trådløst tv-system) sker dette jf. ministeriel forordning af 28. maj 2003 med senere ændringer og jf. artikel 25 (generel tilladelse til brug af elektroniske kommunikationsnetværk og -tjenester) i loven om elektronisk kommunikation ("Code of Electronic Communications").

### Til kunder i Norge

Mærkatet med oplysninger om modelnummer og strømforsyning (jævnfør gældende sikkerhedsregler) findes på bagsiden af tv'et. Du kan se dem, hvis du fjerner bunddækslet.

### Til kunder i Cypern

Slutbrugeren skal registrere RLAN-enheder (eller WAS eller Wi-Fi) hos "Department of Electronic Communications" (P.I. 365/2008 og P.I. 267/2007).

P.I. 365/2008 er radiokommunikationsforordningen af 2008 vedrørende kategorier af stationer, der er underlagt generel tilladelse og registrering ("Categories of Stations Subject to General Authorization and Registration").

P.I. 267/2007 er den generelle tilladelse vedrørende brug af radiofrekvenser af radiobaserede lokalnet og trådløse adgangssystemer, herunder radiobaserede netværk (WAS/RLAN).

### Til kunder i Frankrig

WLAN-funktionen i dette LCD Digital Colour TV må kun anvendes inden i bygninger. Enhver form for brug af WLAN-funktionen (WiFi) i dette radioudstyr uden for bygninger er forbudt på fransk område. Sørg for, at WLAN-funktionen (WiFi) i dette LCD Digital Colour TV er deaktiveret før enhver form for anvendelse uden for bygninger (ART Decision 2002-1009 med ændring ved ART Decision 03-908 vedrørende brugsrestriktioner på radiofrekvenser).

### Placering af identifikationsmærkat

Mærkatet med oplysninger om modelnummer, produktionsdato (måned/år) og strømforsyning (jævnfør gældende sikkerhedsregler) findes på bagsiden af tv'et eller på emballagen.

## Forholdsregler

### Behagelig afstand til tv'et

- Nogle mennesker kan opleve ubehag (f.eks. belastning af øjnene, træthed eller utilpashed), når de ser 3D-videobilleder eller afspiller stereoskopiske 3D-spil. Sony anbefaler alle brugere at holde pause med jævne mellemrum, når de ser 3D-videobilleder eller afspiller stereoskopiske 3D-spil. Hvor længe og hvor ofte en person skal holde pause, varierer fra person til person. Du kan bedst selv finde ud af, hvad der fungerer bedst for dig. Hvis du oplever ubehag, skal du stoppe med at se 3D-videobilleder eller afspille stereoskopiske 3D-spil, indtil ubehaget er forsvundet; kontakt eventuelt en læge, hvis du mener, at der er brug for det. Du bør også se (i) betjeningsvejledningen for alle andre enheder eller medier, som bruges sammen med dette tv, og (ii) vores hjemmeside (<http://www.sony-europe.com/myproduct>) for de nyeste oplysninger. Små børns syn (især dem under seks år) udvikler sig stadig. Kontakt en læge (f.eks. en børnelæge eller øjenlæge), før du giver små børn lov til at se 3D-videobilleder eller afspille stereoskopiske 3D-spil. Voksne bør holde øje med små børn for at være sikker på, at de følger anbefalingerne anført ovenfor.
- Brug, opbevar eller efterlad ikke 3D-brillerne eller batteriet i nærheden af ild eller på steder med en høj temperatur, f.eks. i direkte sollys eller i en bil, der opvarmes af solen.
- Hvis du bruger funktionen simuleret 3D, skal du være opmærksom på, at det viste billede afviger fra originalen på grund af konverteringen, som tv'et laver.
- Der skal være moderat belysning, da det kan belaste dine øjne at se tv ved dårligt lys eller i længere tid.
- Når du bruger hovedtelefoner, skal du justere lyden, så den ikke er for høj, da det kan skade hørelsen.

### LCD-skærm

- Selvom LCD-skærmen er fremstillet med højpræcisionsteknologi og 99,99% eller flere effektive pixler, kan der forekomme sorte pletter eller lysende punkter (røde, blå eller grønne), der optræder konstant på LCD-skærmen. Det er en konstruktionsmæssig egenskab ved LCD-skærmen og ikke en fejl.
- Tryk ikke og skrab ikke frontfilteret, og placer ikke genstande oven på tv'et. Billedet kan blive uensartet, eller LCD-skærmen kan blive beskadiget.
- Hvis tv'et bruges et sted, hvor der er koldt, kan billedet virke udtværet eller blive mørkt. Dette er ikke tegn på fejl. Fænomenerne forsvinder, efterhånden som temperaturen stiger.
- Der kan forekomme skyggebilleder (ghosting), når der konstant vises stillbilleder. Det forsvinder efter et øjeblik.
- Skærmen og kabinettet kan blive varmt, når tv'et er i brug. Dette er ikke en fejl.

- LCD-skærmen indeholder en lille mængde flydende krystal. Visse lysstofrør, der anvendes i dette tv, indeholder også kviksølv (undtagen LCD-tv med LED-baggrundslys). Følg de lokale regler og retningslinjer for bortskaffelse.

## Behandling og rengøring af tv'ets skærmoverflade og kabinet

Sørg for at tage netledningen til tv'et ud af stikkontakten før rengøring.

Følg nedenstående forholdsregler for at undgå nedbrydning af materialer eller skærmbelægning.

- Tør støv forsigtigt af skærmen/kabinettet med en blød klud. Hvis støvet sidder fast, skal skærmen tørres forsigtigt af med en hårdt opvredet blød klud, der er fugtet let med vand og et mildt rengøringsmiddel.
- Undlad at sprøjte vand eller rengøringsmidler direkte på tv'et. Det kan dryppe ned i bunden af skærmen eller ramme udvendige dele og kan forårsage en fejlfunktion.
- Du må ikke bruge skuresvampe, opløsningsmidler eller syreholdige rengøringsmidler, skurepulver eller flygtige opløsningsmidler som alkohol, rensbenzin, fortynder eller insektmiddel. Brug af sådanne midler eller længerevarende kontakt med gummi- eller vinylmaterialer kan beskadige skærmens overflade og kabinetmaterialet.
- Jævnlig støvsugning af ventilationshullerne tilrådes for at sikre tilstrækkelig ventilation.
- Når vinklen på tv'et skal justeres, skal du bevæge det langsomt for at undgå, at det flytter sig eller glider ned fra bordstanderen.

## Ekstraudstyr

- Hold ekstraudstyr eller andet udstyr, der udsender elektromagnetisk stråling, på afstand af tv'et. Ellers kan billedforvrængning og/eller dårlig lyd forekomme.
- Dette udstyr er blevet testet og fundet at overholde grænserne i EMC-direktivet ved brug af et tilslutningssignalkabel, der ikke er længere end 3 m.

## (Vær forsigtig ved håndtering af fjernbetjeningen)

### Bemærk

- Overhold den korrekte polaritet ved isætning af batterier.
- Brug ikke forskellige batterityper eller gamle og nye batterier samtidigt.
- Bortskaf batterier på en miljøvenlig måde. I visse områder kan der være regler for bortskaffelse af batterier. Rådspørg de lokale myndigheder.
- Behandl fjernbetjeningen med omhu. Tab den ikke, træd ikke på den, og spill ikke nogen form for væske på den.
- Læg ikke fjernbetjeningen på steder nær en varmekilde eller på steder i direkte sollys eller i fugtige lokaler.

## Bortskaffelse af enheden

- Du må ikke betjene enheden i nærheden af medicinsk udstyr (pacemakere, osv.), da dette kan forårsage fejl i det medicinske udstyr.
- Selvom denne enhed sender/modtager scramblede signaler, vær opmærksom på uautoriseret aflytning. Vi hæfter ikke for følgerne heraf.

## Bortskaffelse af tv'et



**Håndtering af udtjente elektriske og elektroniske produkter (Gælder for den**

## Europæiske Union og andre europæiske lande med separate indsamlingssystemer)

Dette symbol på produktet eller emballagen angiver, at produktet ikke må behandles som husholdningsaffald. Det skal i stedet indleveres på en deponeringsplads specielt indrettet til modtagelse og oparbejdning af elektriske og elektroniske produkter. Ved at sikre, at produktet bortskaffes korrekt, forebygges de eventuelle negative miljø- og sundhedsskadelige påvirkninger, som en ukorrekt affaldshåndtering af produktet kan forårsage. Genindvinding af materialer vil medvirke til at bevare naturens ressourcer. Yderligere information om genindvinding af dette produkt kan fås hos myndighederne, det lokale renovationselskab eller butikken, hvor produktet blev købt.



**Fjernelse af udtjente batterier (gælder i den Europæiske Union samt europæiske**

## lande med særskilte indsamlingssystemer)

Dette symbol på batteriet eller emballagen betyder, at batteriet leveret med dette produkt ikke må bortskaffes som husholdningsaffald. På visse batterier kan dette symbol anvendes i kombination med et kemisk symbol. Det kemiske symbol for kviksølv (Hg) eller bly (Pb) er anført hvis batteriet indeholder mere end 0,0005% kviksølv eller 0,004% bly. Ved at sikre at sådanne batterier bortskaffes korrekt, tilsikres det, at de mulige negative konsekvenser for sundhed og miljø, som kunne opstå ved en forkert affaldshåndtering af batteriet, forebygges. Materiale genindvindingen bidrager ligeledes til at beskytte naturens ressourcer. Hvis et produkt kræver vedvarende elektricitetsforsyning af hensyn til sikkerheden samt ydeevnen eller data integritet, må batteriet kun fjernes af dertil uddannet personale. For at sikre en korrekt håndtering af batteriet bør det udtjente produkt kun afleveres på dertil indrettede indsamlingspladse beregnet til affaldshåndtering af elektriske og elektroniske produkter. Med hensyn til øvrige batterier, se venligst afsnittet der omhandler sikker fjernelse af batterier. Batteriet skal derefter afleveres på et indsamlingsted beregnet til affaldshåndtering og genindvinding af batterier. Yderligere information om genindvinding af dette produkt eller batteri kan fås ved at kontakte den kommunale genbrugsstation eller den butik, hvor produktet blev købt.



# Indholdsfortegnelse

## **Kom godt i gang**

Kontrol af tilbehør.....	8
Sådan sættes batterier i fjernbetjeningen .....	8
1: Fastgørelse af tv-fod .....	9
2: Justering af tv'ets vinkel .....	10
3: Tilslutning af antenne/Set Top Box/optager (f.eks. dvd-optager).....	11
4: Tilslutning af lyd-/videoenheder .....	12
5: Undgå, at tv'et vælter .....	13
6: Organisering af strømkablet/Samling af kablerne .....	13
7: Udførelse af startopsætning.....	14

## **Brug af BRAVIA-tv'et**

Se tv .....	16
Valg af forskellige funktioner og indstillinger (menuen Home) .....	18
Visning af Betjeningsvejledninger (i-Manual) .....	20

## **Netværksopsætning**

Klargøring af kabelforbundet netværk.....	22
Klargøring af trådløst LAN.....	22
Opsætning af internetforbindelsen .....	23
Hvis du ikke kan slutte til internettet.....	24
Justering af servervisningsindstillinger.....	24

## **Yderligere oplysninger**

Fejlfinding.....	26
Specifikationer.....	27
Montering af tilbehør (Beslag til vægmontering) .....	31
Sikkerhedsoplysninger .....	36

**Når du har indstillet dit BRAVIA TV og lært de grundlæggende funktioner i denne vejledning, kan du finde yderligere forklaringer om tv'ets funktioner i den indbyggede vejledning (i-Manual).**

Dette tv har en indbygget betjeningsvejledning (i-Manual).

Tryk på **i-MANUAL** på fjernbetjeningen for at få adgang til i-Manual, og vælg et punkt. Se side 20 i denne vejledning for detaljer. Indholdet i i-Manual kan variere afhængigt af model/område.

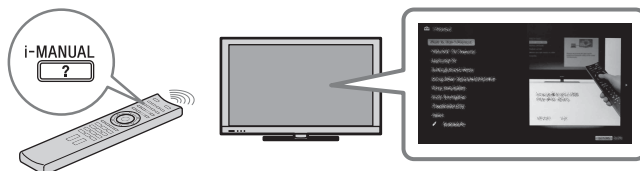

## Indhold i i-Manual

### **Sådan bruges i-Manual**

#### **"BRAVIA" tv-funktioner**

- 3D-funktion
- Nærhedssensor
- "BRAVIA" Internet Video
- Internet Widgets
- Trådløs LAN / Trådløs LAN Ready
- "BRAVIA" Sync med "Kontrol til HDMI"
- TrackID™/Musiksøgning/Videosøgning
- USB HDD-optagelse

#### **Se tv**

- 3D-funktion
- Elektronisk programoversigt
- Favoritter
- Skærmformat
- Billedtilstand
- Tekst
- Fotos/Musik/Videoer
- Dobbelt billede (PIP)
- Dobbelt billede (P&P)
- NVOD/MF

#### **Indstillinger/menuen Home**

- Om menuen Home
- Indstillinger
- Skærm
- Lyd
- Systemindstillinger
- i-Manual
- Digital opsætning
- Analog opsætning
- Eksterne indgange
- Netværk
- Produktsupport

### **Brug af andet udstyr/internet**

- Videoptager/dvd-afspiller
- Lydsystem
- USB-enhed (f.eks. digitalkamera)
- Billedramme
- HDMI-udstyr
- Internet/trådløs LAN
- Hjemmenetværk
- Pc

### **Beskrivelse af dele**

- Fjernbetjening
- Tv-knapper og indikatorer
- Terminaler

### **Fejlfinding**

### **Indeks**

### **✎ Bogmærker**

## Kontrol af tilbehør

Fjernbetjening (1)

AAA-batterier (type R3) (2)

Tv-fod (1)<sup>\*1</sup>

Skruer til tv-fod (M5 × 16) (3)

(undtagen KDL-26/24/22EX32x)

Skruer til tv-fod (M4 × 12) (2)

(kun KDL-26/24/22EX32x)

Samleskruer til tv-fod (M6 × 14) (4)

(kun KDL-55/46EX72x, KDL-46HX72x,  
KDL-46EX52x, KDL-46CX52x)

Samleskruer til tv-fod (M6 × 14) (3)

(kun KDL-40HX72x, KDL-40/37/32EX72x,  
KDL-40/37/32EX52x, KDL-40/32CX52x,  
KDL-32EX42x)

Samleskruer til tv-fod (M4 × 12) (2)

(kun KDL-26/24/22EX32x)

Sekskantnøgle (1)

(undtagen KDL-26/24/22EX32x)

Betjeningsvejledninger (denne  
vejledning) og andre dokumenter

<sup>\*1</sup> Se den medfølgende folder til tv-foden for samle  
tv-foden.

## Sådan sættes batterier i fjernbetjeningen

► For KDL-55/46/40/37/32EX72x,  
KDL-46/40HX72x

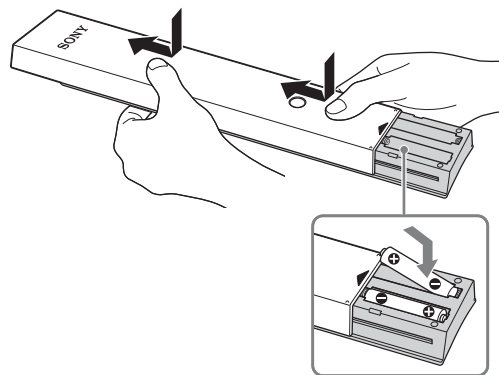

**1** Fjern beskyttelsesarket.

**2** Skub dækslet opad.

► For KDL-46/40/37/32EX52x  
KDL-46/40/32CX52x,  
KDL-32EX42x,  
KDL-26/24/22EX32x

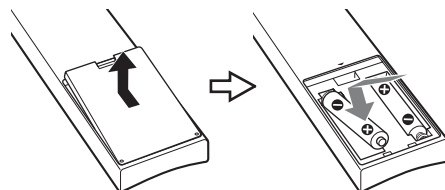

**1** Fjern beskyttelsesarket.

**2** Tryk på dækslet, og løft det for at åbne det.



## 1: Fastgørelse af tv-fod

1 Se den medfølgende folder til tv-foden for korrekt fastgørelse for nogle tv-modeller.

2 Anbring tv'et på tv-foden.

- ▶ For KDL-55/46/40/37/32EX72x, KDL-46/40HX72x, KDL-46/40/37/32EX52x, KDL-46/40/32CX52x, KDL-32EX42x

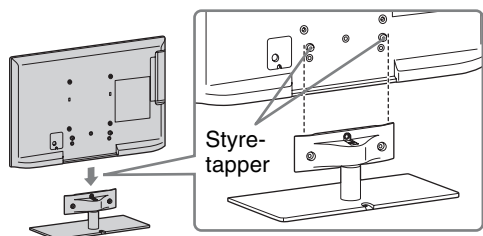

- Ret tv'et op fra oven, skub det på, indtil styretapperne ikke kan ses.

- ▶ For KDL-26/24/22EX32x

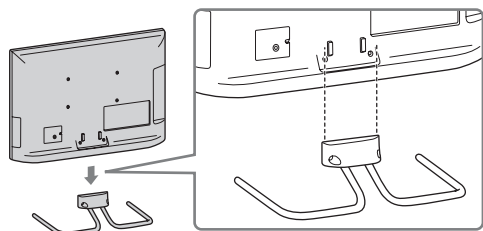

3 Monter tv'et på tv-foden i overensstemmelse med pilene , der viser, hvor de medfølgende skruer skal skrues i.

- ▶ For KDL-55/46/40/37/32EX72x, KDL-46/40HX72x, KDL-46/40/37/32EX52x, KDL-46/40/32CX52x, KDL-32EX42x

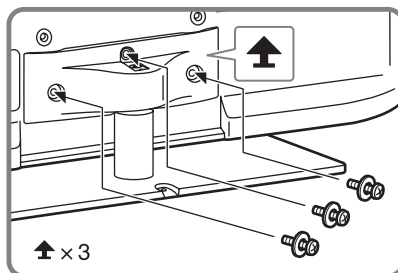

- ▶ For KDL-26/24/22EX32x

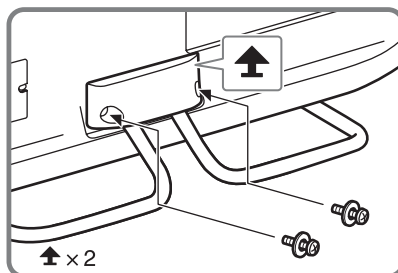

- Hvis du bruger en elektrisk skruetrækker, skal tilspændingsmomentet indstilles til ca. 1,5 N·m {15 kgf·cm}.

## Afmontering af tv-foden fra tv'et

Fjern skruerne , som blev monteret i trin 3, for at afmontere tv-foden fra tv'et.



- Tv-foden må kun fjernes, hvis du installerer tilsvarende tilbehør på tv'et.
- Når tv-foden fjernes fra tv'et, skal skærmen ligge nedad på en stabil overflade, som er større end tv'et.
- For at undgå beskadigelse af LCD-skærmen skal tv'et lægges på noget blødt stof.
- Sørg for, at tv'et befinder sig i vertikal position, før du tænder for det. Du må ikke tænde for tv'et, når LCD-skærmen vender nedad, så du undgår ujævnheder i billedet.

- For KDL-55/46/40/37/32EX72x,  
KDL-46/40HX72x,  
KDL-46/40/37/32EX52x,  
KDL-46/40/32CX52x,  
KDL-32EX42x

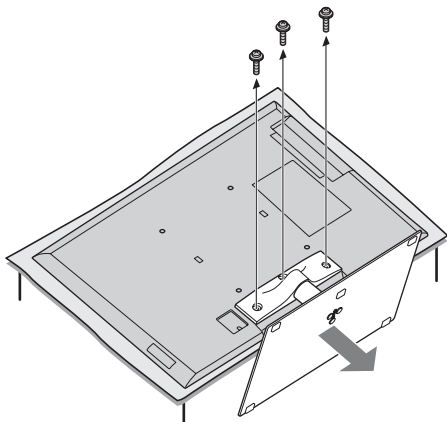

- For KDL-26/24/22EX32x

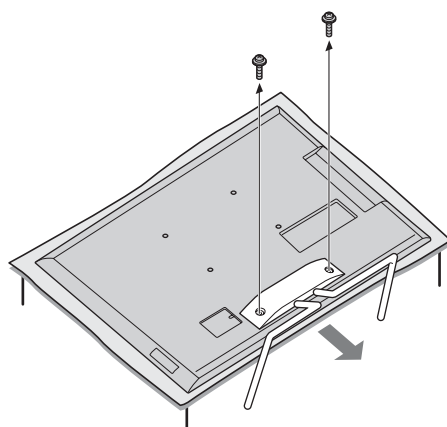

## 2: Justering af tv'ets vinkel

Tv'et kan justeres inden for de illustrerede vinkler.

### Vinkeljustering (drej) (undtagen KDL-26/24/22EX32x)



- Hold fast i foden med den ene hånd, så den ikke glider eller tv'et vælter, når du justerer vinklen.

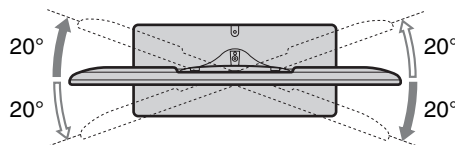

### Vinkeljustering (vip) (undtagen KDL-46/40/32CX52x)



- Pas på, at du ikke får fingrene i klemme mellem tv'et og foden, når du justerer vinklen.

- For KDL-55/46/40/37/32EX72x,  
KDL-46/40HX72x,  
KDL-46/40/37/32EX52x,  
KDL-32EX42x

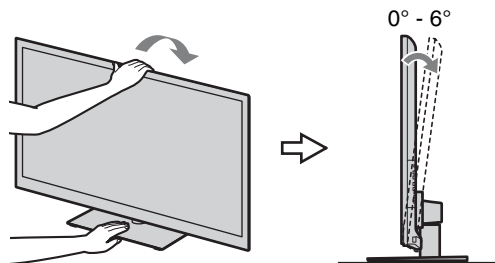

- For KDL-26/24/22EX32x

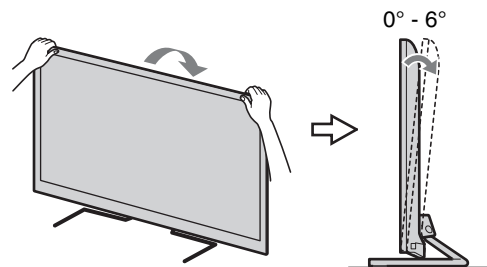



- Sørg for, at der ikke står noget foran tv'et.

IR-sensor

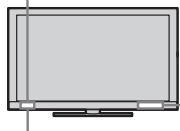

3D-synkroniseringsender  
(kun KDL-55/46/40/37/  
32EX72x, KDL-46/40HX72x)

Nærhedssensor

- Du må ikke udsætte nærhedssensoren for direkte sollys eller andet stærkt lys, da det kan medføre fejl.

### 3: Tilslutning af antenne/Set Top Box/optager (f.eks. dvd-optager)

Tilslutning af en Set Top Box/optager (f.eks. dvd-optager) med SCART

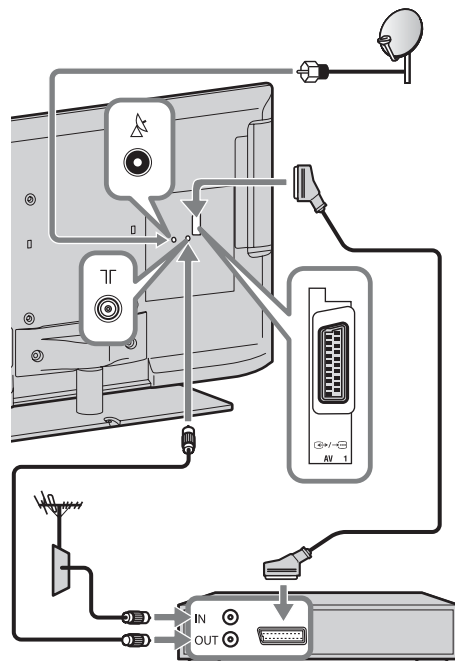

Set Top Box/optager (f.eks. dvd-optager)



- Det højre-vinklede universal-SCART-stik anbefales til denne tilslutning.



- Skru parabolstikket forsigtigt i med hånden, anvend ikke værktøj.
- Tv'et skal være slukket, når parabolantennen tilsluttes.

## Tilslutning af en Set Top Box/optager (f.eks. dvd-optager) med HDMI

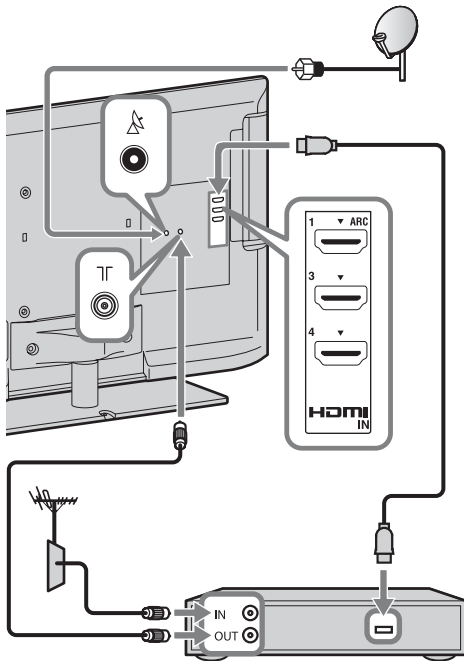

Set Top Box/optager (f.eks. dvd-optager)

### Anbefaling af F-type stik

Den følgende tegning viser det anbefalede F-type stik. Den indvendige tråd må ikke stikke mere ud fra tilslutningsdelen end 1,5 mm.

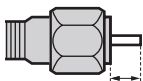

1,5 mm maks.

(Referencetegning af F-type stik)

## 4: Tilslutning af lyd-/ videoenheder

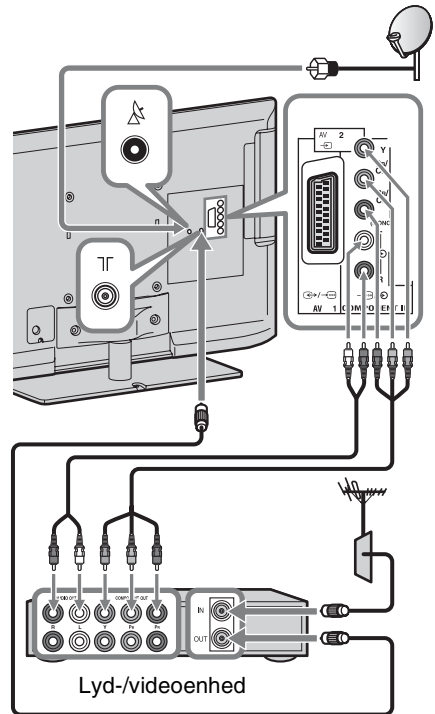

Lyd-/videoenhed

## 5: Undgå, at tv'et vælter

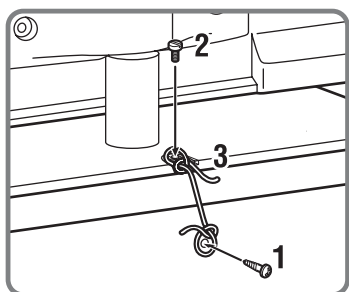
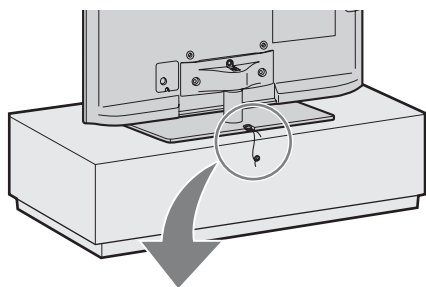

- 1 Placer en træskruer (4 mm i diameter, medfølger ikke) i tv-foden.
- 2 Skru en maskinskrue (M4 × 10, medfølger ikke) i skruehullet på tv'et.
- 3 Bind træskruen og maskinskruen sammen med en kraftig snor (medfølger ikke).

## 6: Organisering af strøm-kablet/Samling af kablerne

### ► KDL-46/40/32CX52x

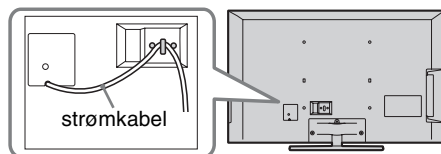

### ► Undtagen KDL-46/40/32CX52x



- Før du samler kablerne, skal du fjerne kabelholderen fra AC-coveret (se trin 1 og 2). Brug kabelholderen (se trin 3) igen for at samle de andre kabler (se trin 4).
- Du må ikke samle strømkablet med de øvrige tilslutningskabler.

KDL-55/46/40/37/32EX72x, KDL-46/40HX72x,  
KDL-46/40/37/32EX52x, KDL-32EX42x

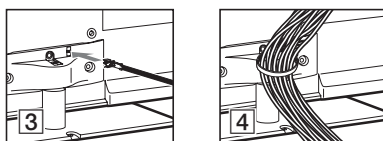
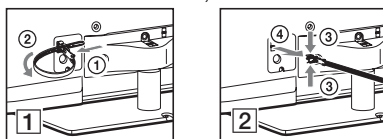

KDL-26/24/22EX32x

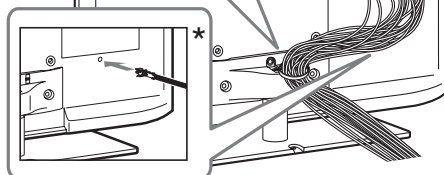
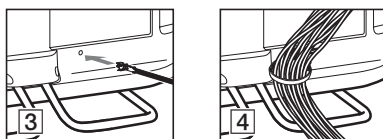
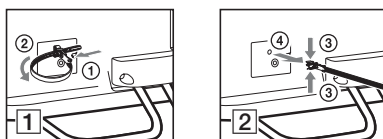



- \* Hvis tv'et monteres på væggen, skal kabelholderen fastgøres under terminalerne.

## 7: Udførelse af startopsætning

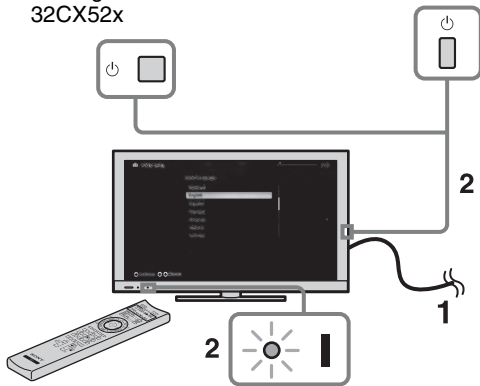
Undtagen KDL-46/40/ 32CX52x KDL-46/40/32CX52x



- 1 Slut tv'et til stikkontakten.
- 2 Tryk på  på tv'et. Indikatoren  (power) lyser grønt.

Første gang tv'et tændes, vises sprogmenuen på skærmen.



- Når du tænder tv'et for første gang, kræver tv'et noget intern bearbejdning til optimering, før du kan udføre grundopsætningen. Der er ikke noget billede og nogen lyd, og timerindikatoren på tv'ets front blinker orange i ca. 40 sekunder. Sluk ikke for tv'et under denne proces. Denne proces er blevet fuldført fra fabrikkens side ved nogle tv'er.

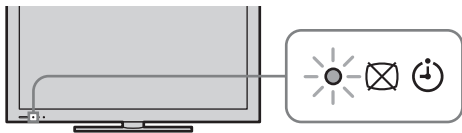

3



Følg vejledningen på skærmen.

### Automatisk satellitindstilling:

Følgende fremgangsmåde kan være nødvendig afhængigt af området:

- 1 Vælg "Foretrukne satellit" eller "Generel satellit".
- 2 Vælg din foretrukne operatør for "Foretrukne satellit".

"Automatisk satellitindstilling" indstiller automatisk de tilgængelige satellitkanaler. DiSEqC (Digital Satellite Equipment Control) 1.0 styring gør opsætning af fire forskellige kanaler muligt. Følgende indstillinger er uafhængige af hver tilslutning. Brug "LNB-konfiguration" til opsætning af DiSEqC-indgang i "DiSEqC-styring".

**1** "Scanningstype" og "Avancerede indstillinger" (for generel satellitindstilling-satellit 1 til 4):

Giver dig mulighed for at angive programindstillingerne med flere detaljer, så det er nemmere at finde typen af tjenester, som du foretrækker at indstille på.

**"Scanningstype"**: Hvis ingen af kanalerne bruger "Netværksscanning", så prøv "Fuld scanning".

**"Fuld scanning"**: Udfører en komplet frekvensscanning og garanterer indstilling til alle mulige programmer til den aktuelt angivne LNB-konfiguration. Tidligere indstillede programmer går tabt.

**"Netværksscanning"**: Udfører en scanning i transponderne i et netværk (aka NIT-scanning). Da

"Netværksscanning" er hurtigere end "Fuld scanning", anbefales den, når der indstilles til et kendt netværk (normalt tilknyttet en satellit). En transponder skal angives, hvorfra netværksoplysninger (andre transpondere) hentes. Tidligere indstillede programmer går tabt.

**2** "LNB-konfiguration" (for hver satellitindstilling-satellit 1 til 4):

I tilfælde af en ikke-standard LNB (lav støj blokering) er manuel indstilling mulig.

– I tilfælde af en enkelt satellitkanal kan du lade den være på startindstillingen.

- Hvis der er to satellitkanaler, skal du angive "Toneburst A" (1. satellit) og "Toneburst B" (2. satellit) i indstillingen "DiSEqC-styring".
- Eller du kan bruge DiSEqC-kommando A (1. satellit) og (2. satellit), hvis din LNB eller multiomskifter kan håndtere disse kommandoer.
- Hvis der er fire satellitkanaler, er DiSEqC-styring A, B, C og D nødvendig.

#### "LNB low-band frekvens" og "LNB high-band frekvens":

- Angiver LNB-frekvensbånd. Sørg for at læse dokumentationen til LNB for at indstille frekvenser (vises normalt som "L.O. frekvens").
- Standardværdierne er for en universel LNB.
- Hvis din LNB ikke kan håndtere begge bånd (low og high), kan du angive begge to. Hvis den kun kan håndtere et, angives low band.

**"22 kHz-tone":** Hvis LNB er dualband (low og high bands), indstilles til "Auto". Tv'et tager sig af alt automatisk, i modsat fald indstilles til "Fra".

**"LNB-spænding":** Angiver den indstillede spænding for en LNB med dobbelt polarisering.

- 13/18V: standard.
- 14/19V: hvis LNB-kablet er mere end 60 m langt.
- Fra: hvis en ekstern strømforsyning kan bruges.

**3** "Transponder" (for hver satellitindstilling- satellit 1 til 4):

Der er ingen grund til at indstille transponderen, hvis du vælger "Fuld scanning".

#### "Scanning efter nye tjenester":

- Indstiller til en enkel transponder.
- Dette er en trinvis scanning, og den bør anvendes i tilfælde, hvor en ny transponder føjes til en satellit.
- Tidligere indstillede programmer bibeholdes og nye, der findes, føjes til programlisten for den satellitforbindelse, som du redigerer.

**1** Tryk på **HOME**, og vælg derefter

 > "Digital opsætning" > "Automatisk satellitindstilling".

**2** Følg instruktionen på Automatisk satellitindstilling.



- "Scanning efter nye tjenester" er ikke tilgængelig, mens startopsætningen udføres.
- Når du scanner efter nye tjenester, skal du kontrollere, om satellitsignalet er tilgængeligt.

**Aut. programindstilling:** Hvis du vælger "Kabel TV", anbefaler vi, at du vælger "Hurtig scanning" for hurtig indstilling. Indstil "Frekvens" og "Netværks-ID" i overensstemmelse med oplysningerne fra din kabeludbyder. Hvis der ikke findes nogen kanal med "Hurtig scanning", kan du prøve "Fuld scanning" (selvom det kan tage lidt længere tid).









- "Fuld scanning" er muligvis ikke tilgængelig afhængigt af område/land.

En liste med understøttede kabeloperatører findes på support-webstedet:

<http://support.sony-europe.com/TV/DVBC/>

**Programsortering:** Ændrer rækkefølgen af analoge kanaler, som er gemt i tv'et.

**1** Tryk på / for at vælge den kanal, som du vil flytte til en ny placering, og tryk derefter på .

**2** Tryk på / for at vælge den nye placering til kanalen, og tryk derefter på .



- Til satellitkanaler skal du vælge "Satellitprogramsortering" i "Digital opsætning" af "Indstillinger" for at ændre rækkefølgen af satellitkanaler i den samme procedure som ovenfor, når startopsætningen er fuldført.
- Du kan også indstille kanalerne manuelt.

# Brug af BRAVIA-tv'et

## Se tv

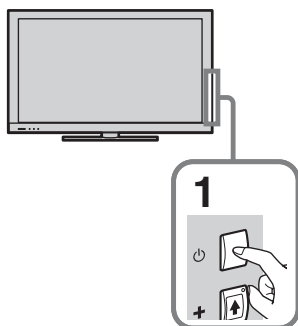

### 1 Tænd for tv'et.

Tryk på  på tv'et for at tænde tv'et.

### 2 Vælg en tilstand.



### 3 Vælg en tv-kanal.

PROG



CH

### Sådan bruges den elektroniske programoversigt

Tryk på **GUIDE** i digital tilstand for at få vist programoversigten.



Brug sammen med **0-9** for at vælge digitale kanaler. Tryk hurtigt på næste tal for kanalnummer 10 og derover.

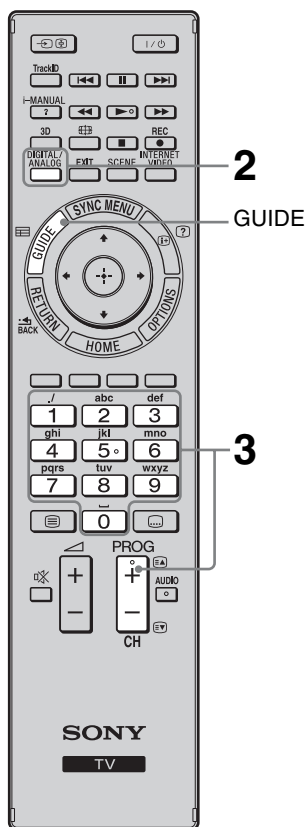

- Knapperne **5**, **▶**, **PROG +** og **AUDIO** på fjernbetjeningen er blindfingermærkningsknapper. Brug blindfingermærkningerne som referencepunkt, når du betjener tv'et.



## Dele og funktioner på fjernbetjeningen

Brug den medfølgende fjernbetjening for at betjene dit tv. Fjernbetjeningens grundlæggende funktioner forklares her. Tryk på **i-MANUAL**, og se den indbyggede vejledning (i-Manual) (side 20) for detaljer om alle fjernbetjeningens funktioner.

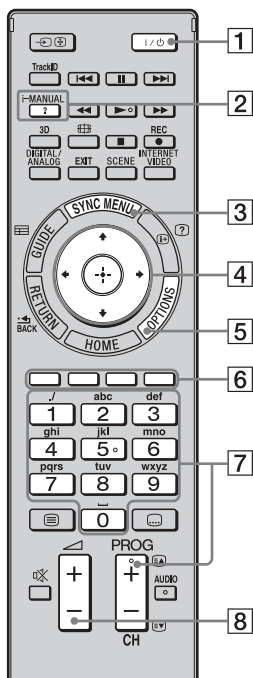

For KDL-55/46/40/37/32EX72x,  
KDL-46/40HX72x

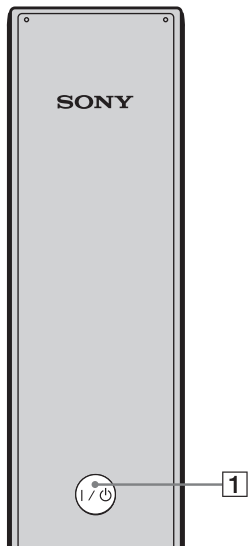

Fjernbetjeningens bagside

- 1** Tryk for at tænde og slukke tv'et fra standby.
- 2** **i-MANUAL**  
Viser den indbyggede vejledning (i-Manual).
- 3** **SYNC MENU**  
Viser BRAVIA Sync-menuen, så du kan betjene BRAVIA Sync-kompatibelt udstyr, som er sluttet til tv'et.
- 4** Flytter markøren på skærmen, og bekræfter punktet.
- 5** **OPTIONS**  
Viser en liste over praktiske funktioner og menugeneveje. Menupunkterne varierer baseret på den aktuelle indgang og/eller indholdet.
- 6** **Farveknapper**  
Der vises en funktionsguide på skærmen, når farveknapperne er tilgængelige.
- 7** **PROG/CH +/-/Nummerknapper**  
Vælger kanaler i tv-tilstand.
- 8** Justerer lydstyrken.

# Valg af forskellige funktioner og indstillinger (menuen Home)

Du kan vælge alle funktioner fra menuen Home.  
Se side 19 for en oversigt over menuen Home.

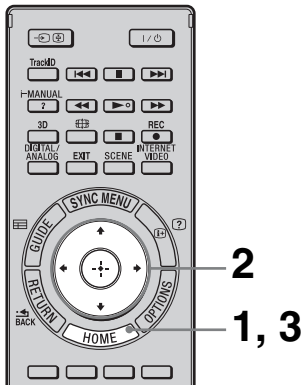

## 1 Tryk på HOME.



## 2 Tryk på $\uparrow/\downarrow/\leftarrow/\rightarrow/\oplus$ for at vælge punkter.

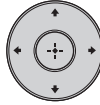

Sådan vælges punkter i menuen Home (f.eks. "Indstillinger")



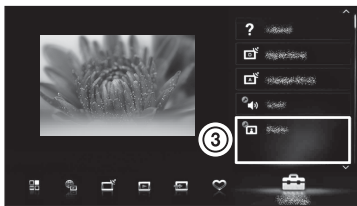
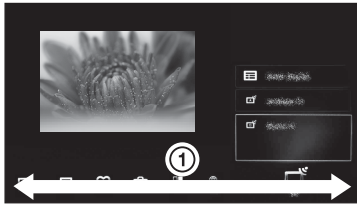







- 1 Tryk på  $\leftarrow/\rightarrow$  for at vælge "Indstillinger".  
Indholdet i "Indstillinger" vises til højre.
- 2 Tryk på  $\uparrow/\downarrow$  for at vælge "Skærm".
- 3 Tryk på  $\oplus$  for at starte menuen.  
Tryk på  $\uparrow/\downarrow/\leftarrow/\rightarrow$  ved at følge vejledningen på skærmen for at vælge punkter, og tryk på  $\oplus$  for at bekræfte.



## 3 Tryk på HOME for at afslutte.

## Oversigt over menuen Home

Når du trykker på **HOME** på fjernbetjeningen, vises følgende ikoner som kategorier. Kategorierne er tilgængelige afhængigt af tv-model, område, land og sendeforhold.

	<b>TV</b>	Du kan vælge en liste over tv-kanaler eller en programoversigt.
	<b>Medier</b>	Du kan nyde foto-/musik-/videoinndhold via USB-enheder eller hjemmenetværket.
	<b>Indgange</b>	Du kan vælge udstyr, som er sluttet til tv'et.
	<b>Favoritter/historik</b>	Giver hurtig adgang til hyppigt brugte og senest sete punkter, f.eks. tv-kanaler, eksterne indgange eller dine mediefiler.
	<b>Indstillinger</b>	Indeholder alle nødvendige konfigurationer, så du kan tilpasse dine tv-indstillinger.
	<b>Widgets</b>	Giver adgang til Widgets.
	<b>Applikationer</b>	Du kan nyde forskellige applikationer som "Musiksøgning", "Internetbrowser" osv.
	<b>Qriocity</b>	Giver adgang til "Qriocity" onlineservice
	<b>Internetindhold</b>	Du kan bruge internetindhold.
	<b>Anbefalinger</b>	Giver anbefalinger for programmer, som kan have din interesse, på baggrund af din visningshistorik.
	<b>Optagelser</b>	Du kan nyde timeroptagelser på en tilsluttet USB HDD-enhed og vælge optaget indhold, som du kan afspille.

# Visning af Betjeningsvejledninger (i-Manual)

Betjeningsvejledningerne er indbygget i dit BRAVIA TV og kan vises på skærmen. Du kan finde oplysninger om tv'ets funktioner i din i-Manual ved at trykke på en knap.

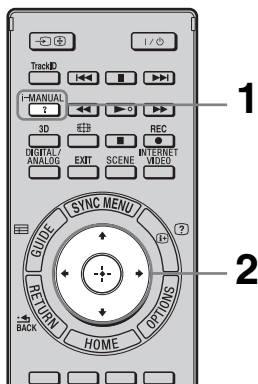

## 1 Tryk på i-MANUAL.



## 2 Tryk på $\uparrow/\downarrow/\leftarrow/\rightarrow/\oplus$ for at vælge punkter.

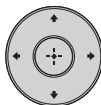

### Sådan vælges punkter i i-Manual

① Tryk på  $\uparrow/\downarrow$  for at vælge et punkt. Punktets indhold vises til højre som et andet lag.

② Tryk på  $\Rightarrow$  for at flytte til det andet lag.

③ Tryk på  $\uparrow/\downarrow$  for at vælge et punkt i det andet lag.

En oversigt over punktet vises til højre. Hvis der er et tredje lag, skal du gentage dette trin for at få vist oversigten over punktet.

④ Tryk på  $\Rightarrow$  for at vælge et punkt. Indholdet vises.

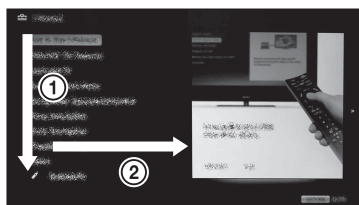

## Beskrivelse af skærmen i-Manual

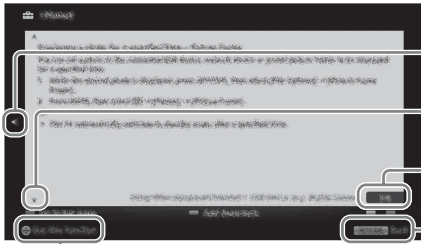

- Tryk på ⬅ for at vende tilbage til forrige side
- Tryk på ➡ for at gå til næste side
- Sidetal/antal sider i alt
- Tryk på **RETURN** for at vende tilbage til forrige side
- Tryk på ⊕ for at starte funktionen



- Dette vises kun, hvis funktionen er tilgængelig.

## Sådan bruges bogmærker

i-Manual har en bogmærkefunktion. Sider kan få tildelt et bogmærke med farveknapper ved at følge vejledningerne nederst på skærmen. Gå til hovedsiden i i-Manual, og vælg "Bogmærker" for at få adgang til dine registrerede bogmærker.

## Sådan gemmes den sidst viste side

i-Manual husker den sidst viste side. Tryk på **i-MANUAL**, når du er på i-Manual-skærmen, for at vende tilbage til tv-skærmen. Hvis du trykker på **i-MANUAL** igen, vises informationen, som du sidst fik vist. Hvis du vil se fra hovedsiden i i-Manual, skal du vende tilbage til hovedsiden ved at følge vejledningerne på skærmen eller trykke på **HOME** og vælge "i-Manual" under "Indstillinger" i menuen Home.

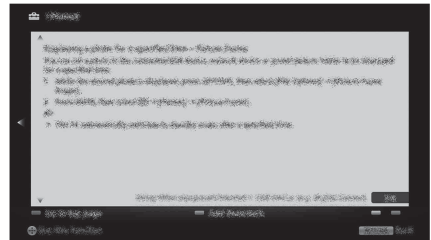

- Sidste side i hukommelsen nulstilles automatisk, når tv'et bringes i standby.

# Netværksopsætning

Hvis du slutter tv'et til internettet, kan du bruge mange forskellige funktioner: vise et fotografi, som viser dets placering på et kort, bruge internetvideo osv. Se i-Manual for detaljer om funktionerne.



- Du skal kontakte en internetserviceudbyder for at kunne slutte til internettet.

## Klargøring af kablet bundet netværk

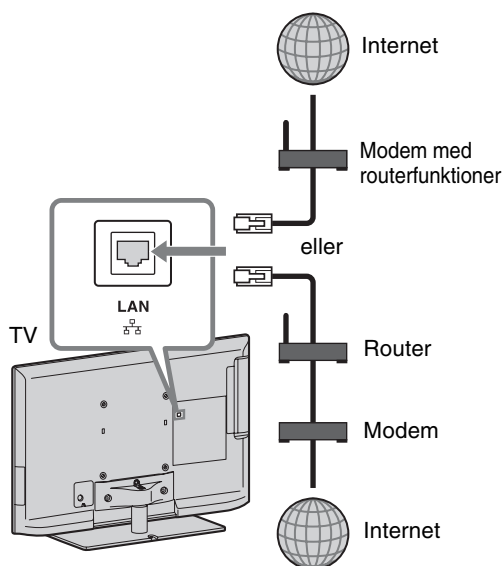

- Brug et kategori 7-kabel (medfølger ikke) til LAN-forbindelser.

## Klargøring af trådløst LAN

Med trådløst LAN Ready kan du nemt få adgang til internettet og dit hjemmenetværk med den trådløse USB LAN-adapter UWA-BR100 (fra januar 2010). Ved at slutte den trådløse USB LAN-adapter til tv'ets USB-port kan du nemt oprette et kabelfrit netværk. Sørg for at installere en trådløs LAN-router, før du indstiller den trådløse LAN-funktion på tv'et.

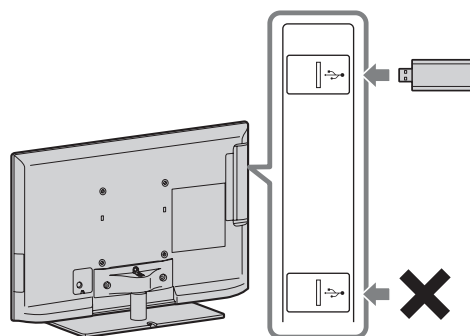

- Afhængigt af tv-modellen fås den trådløse USB LAN-adapter fås som ekstraudstyr.

## Opsætning af internetforbindelsen

Hvis du bruger netværksfunktionen, kan du slutte tv'et til internettet.

Opsætningsproceduren varierer afhængigt af netværkstypen og LAN-routeren. Før opsætning af internetforbindelsen skal du sørge for at installere en LAN-router. Kontroller de trådløse LAN-omgivelser ved hjælp af følgende diagram.

### Trådløs LAN

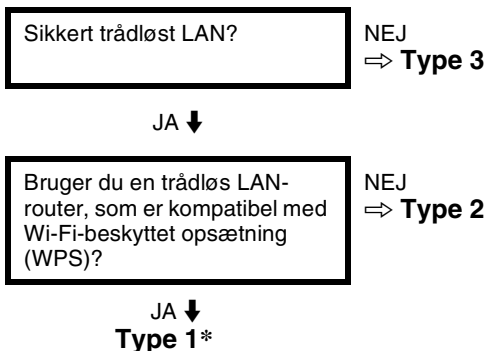

### Kabelforbundet LAN → Type 4

\* Type 1 er nemmere at indstille, hvis din router har en automatisk indstillingsknap, f.eks. Air Station One-Touch Secure System (AOSS). De fleste nyere routere har denne funktion. Kontroller din router.

**Type 1:** Følg konfigurationen for "Beskyttet netværk med WPS (Wi-Fi Protected Set-up)".

**Type 2:** Følg konfigurationen for "Beskyttet netværk uden WPS (Wi-Fi Protected Set-up)".



**Type 3:** Følg konfigurationen for "Ikke sikret netværk med alle trådløse LAN-routertyper".

**Type 4:** Følg konfigurationen for "Kabelforbundet netværksopsætning".

## Type 1: Beskyttet netværk med WPS (Wi-Fi Protected Set-up)

Med WPS-standarden er det lige så nemt at sikre et trådløst hjemmenetværk som at trykke på WPS-knappen på den trådløse LAN-router.

Før opsætning af et trådløst LAN skal du kontrollere WPS-knappens placering på routeren og finde ud af, hvordan den bruges. Af sikkerhedsårsager giver "WPS (PIN)" din router en PIN-kode. PIN-koden fornyes, hver gang du vælger "WPS (PIN)".

- 1 Tryk på **HOME**, og vælg derefter  > "Netværk" > "Netværksopsætning".
- 2 Vælg "Trådløs opsætning".
- 3 Vælg "WPS (trykknop)" for trykknappemethode eller "WPS (PIN)" for PIN-methode.
  -  Knapnavnet på WPS'en kan variere afhængigt af routeren (f.eks. AOSS-knap).
- 4 Følg vejledningerne på opsætningskærmen.

## Type 2: Beskyttet netværk uden WPS (Wi-Fi Protected Set-up)

Ved opsætning af trådløst LAN kræves SSID (navn på trådløst netværk) og sikkerhedsnøgle (WEP- eller WPA-nøgle). Hvis du ikke kender dem, skal du se i routerens betjeningsvejledning.

- 1 Tryk på **HOME**, og vælg derefter  > "Netværk" > "Netværksopsætning".
- 2 Vælg "Trådløs opsætning".
- 3 Vælg "Scan", og vælg derefter et netværk i listen over scannede trådløse netværk.
- 4 Følg vejledningerne på opsætningskærmen.

 Hvis du bruger WPS til netværksopsætning, aktiveres den trådløse LAN-routers sikkerhedsindstillinger, og alt udstyr, som tidligere er sluttet til det trådløse LAN i en ikke-sikret status, kobles fra netværket. Hvis det sker, skal du aktivere det frakoblede udstyrs sikkerhedsindstillinger og tilslutte det igen. Eller du kan deaktivere den trådløse LAN-routers sikkerhedsindstillinger og derefter slutte udstyret til et tv i en ikke-sikret status.

---

## Type 3: Ikke sikret netværk med alle trådløse LAN-routertyper

Ved opsætning af et trådløst LAN kræves SSID (navn på trådløst netværk).

- 1 Tryk på **HOME**, og vælg derefter  > "Netværk" > "Netværksopsætning".
- 2 Vælg "Trådløs opsætning".
- 3 Vælg "Scan", og vælg derefter et netværk i listen over scannede trådløse netværk.
- 4 Følg vejledningerne på opsætningsskærmen.



- Sikkerhedsnøgle (WEP- eller WPA-nøgle) kræves ikke, da du ikke skal vælge sikkerhedsmetode ved denne procedure.

---

## Type 4: Kabelforbundet netværksopsætning

Indtast om nødvendigt de pågældende alfanumeriske værdier for din router. Punkterne, som skal indstilles (f.eks. IP-adresse, subnetmaske, DHCP) kan variere afhængigt af internetserviceudbyderen eller routeren. For detaljer henvises til betjeningsvejledningerne fra din internetserviceudbyder eller dem, som fulgte med routeren.

- 1 Tryk på **HOME**, og vælg derefter  > "Netværk" > "Netværksopsætning".
- 2 Vælg "Opsætning med kabel".
- 3 Vælg "Auto" for at indstille IP-adressen og proxyserveren automatisk eller "Brugertilpasset" for at indstille dem manuelt.
- 4 Følg vejledningerne på opsætningsskærmen.

---

## Se netværksstatus

Du kan bekræfte netværksstatussen.

- 1 Tryk på **HOME**, og vælg derefter  > "Netværk" > "Netværksopsætning".
- 2 Vælg "Se netværksstatus".

---

## Hvis du ikke kan slutte til internettet

Brug diagnosefunktionen for at kontrollere mulige årsager til fejl i netværksforbindelsen og indstillinger.

- 1 Tryk på **HOME**, og vælg derefter  > "Netværk" > "Netværksopsætning".
- 2 Vælg "Se netværksstatus".
- 3 Vælg "Forbindelseskontrol".  
Det kan tage flere minutter. Du kan ikke annullere diagnosefunktionen, når du har valgt "Forbindelseskontrol".

---

## Justering af servervisningsindstillinger

Du kan vælge, at hjemmenetværksservere vises i menuen Home. Op til 10 servere kan vises automatisk i menuen Home.

- 1 Tryk på **HOME**, og vælg derefter  > "Netværk" > "Opsætning af hjemmenetværk".
- 2 Vælg "Indstillinger for servervisning".
- 3 Vælg den server, som du vil have vist i menuen Home, og juster indstillingerne.



## Hvis du ikke kan slutte til dit hjemmenetværk

Tv'et registrerer, om serveren genkendes korrekt, hvis du ikke kan slutte den til dit hjemmenetværk. Hvis diagnosefunktionen angiver en fejl, skal du kontrollere mulige årsager, netværksforbindelser og indstillinger.

**1** Tryk på **HOME**, og vælg derefter  > "Netværk" > "Opsætning af hjemmenetværk".

**2** Vælg "Serverdiagnosticering".  
Serverdiagnosticeringen starter. Når serverdiagnosticeringen er gennemført, vises resultatet i en liste.

# Yderligere oplysninger



## Fejlfinding

Hvis indikatoren  (standby) blinker, skal du tælle, hvor mange gange den blinker (interval på tre sekunder).













Tryk på  på tv'et for at slukke det, fjern strømkablet, og kontakt en forhandler eller et Sony-servicecenter, og oplys indikatorens blinkemønster (antal blink).

Hvis indikatoren  (standby) ikke blinker, skal du kontrollere punkterne i tabellerne som følger.

Se også under "Fejlfinding" i i-Manual. Hvis problemet fortsætter, skal tv'et efterses af en autoriseret servicetekniker.

Tilstand	Beskrivelse/løsningsforslag
Der er intet billede (skærmen er mørk) og ingen lyd.	<ul style="list-style-type: none"><li>• Kontroller antennen/kabelforbindelsen.</li><li>• Slut tv'et til stikkontakten, og tryk på  på tv'et.</li><li>• Hvis  (standby)-indikatoren lyser rødt, skal du trykke på .</li></ul>
Små, sorte prikker og/eller lyse prikker på skærmen.	<ul style="list-style-type: none"><li>• Skærmen består af pixel. Det er ikke en fejl, at der vises meget små sorte og/eller lyse prikker (pixel) på skærmen.</li></ul>
Nogle programmer kan ikke indstilles.	<ul style="list-style-type: none"><li>• Kontroller antennen eller parabolen.</li><li>• Satellitkablet kan være kortsluttet, eller der er tilslutningsproblemer med kablet. Kontroller kablet og tilslutningen, og sluk derefter tv'et på hovedkontakten tænd / sluk, og tænd det igen.</li><li>• Den indtastede frekvens er uden for området. Kontakt selskabet bag satellitudsendelsen.</li></ul>
Tv'et slukker automatisk (det skifter til standby).	<ul style="list-style-type: none"><li>• Kontroller, om "Sleptimer" er aktiveret, eller bekræft indstillingen "Varighed" for "Aut. tænd".</li><li>• Kontroller, om "Standby for passivt tv" er aktiveret.</li><li>• Kontroller, om "Nærhedssensor" er aktiveret. Hvis der ikke registreres en seer foran tv'et i et forudindstillet stykke tid, slukker billedet automatisk, så kun tv'ets lyd kan høres. Derudover vil tv'et skifte til standbytilstand efter 30 minutter uden billede.</li></ul>
Fjernbetjeningen virker ikke.	<ul style="list-style-type: none"><li>• Udskift batterierne.</li><li>• Tv'et kan være i SYNC-tilstand. Tryk på <b>SYNC MENU</b>, vælg "Tv-styring", og vælg derefter "Home (menu)" eller "Funktioner" for at betjene tv'et.</li></ul>
Glemte kodeord for "Børnelås".	<ul style="list-style-type: none"><li>• Indtast 9999 for PIN-kode (PIN-kode 9999 accepteres altid).</li></ul>
Tv'ets omgivelser bliver varme.	<ul style="list-style-type: none"><li>• Når tv'et bruges i en længere periode, bliver tv'ets omgivelser varme. Du kan mærke, at det er varmt ved at berøre det med hånden.</li></ul>

# Specifikationer

System	
Panelsystem	LCD-panel (flydende krystal)
Tv-system	Analog: Afhænger af dit valgte land/område: B/G/H, D/K, L, I, M Digital: DVB-T/DVB-C Satellit: DVB-S/DVB-S2
Farve/videosystem	Analog: PAL, PAL60 (kun videoindgang), SECAM, NTSC3.58, NTSC4.43 (kun videoindgang) Digital: MPEG-2 MP@ML/HL, H.264/MPEG-4 AVC MP/HP@L4
Kanaldækning	Analog: VHF: E2-E12/UHF: E21-E69/CATV: S1-S20/HYPER: S21-S41 D/K: R1-R12, R21-R69/L: F2-F10, B-Q, F21-F69/I: UHF B21-B69/M: A2-A13, A14-A79 Digital: VHF/UHF Satellit: IF-frekvens 950-2150 MHz
Lydeffekt	10 W + 10 W (KDL-55/46/40/37/32EX72x, KDL-46/40HX72x, KDL-46/40/37/32EX52x, KDL-46/40/32CX52x, KDL-32EX42x) 8 W + 8 W (KDL-26/24/22EX32x)
Indgangs-/udgangsstik	
Antennekabel	75 ohm, eksternt stik til VHF/UHF
Satellitantenne	Hunstik af F-type stik IEC169-24, 75 ohm. DiSEqC 1.0, LNB 13 V/18 V & 22 KHz-tone
 AV1	21-bens scartstik (CENELEC-standard) med lyd/videoindgang, RGB-indgang og tv-lyd/videoudgang.
 AV2	Videoindgang (phono-jackstik)
 COMPONENT IN	Understøttede formater: 1080p, 1080i, 720p, 576p, 576i, 480p, 480i Lydingang (phonostik)
HDMI IN1, 2, 3, 4 (undtagen KDL-26/24/ 22EX32x)	Video: 1080/24p/30p, 1080p, 1080i, 720/24p/30p, 720p, 576p, 576i, 480p, 480i Lyd: To-kanals lineær PCM: 32, 44,1 og 48 kHz, 16, 20 og 24 bit, Dolby Digital Analog lydindgang (minijack-stik) (kun HDMI IN4) Pc-indgang ARC (Audio Return Channel) (kun HDMI IN1)
HDMI IN1, 2 (kun KDL-26/24/22EX32x)	Video: 1080/24p/30p, 1080p, 1080i, 720/24p/30p, 720p, 576p, 576i, 480p, 480i Lyd: To-kanals lineær PCM: 32, 44,1 og 48 kHz, 16, 20 og 24 bit, Dolby Digital Analog lydindgang (ministik) (kun HDMI IN2) Pc-indgang ARC (Audio Return Channel) (kun HDMI IN1)
 DIGITAL AUDIO OUT (OPTICAL)	Digitalt optisk stik (to-kanals lineær PCM, Dolby Digital)
 AUDIO OUT / 	Lydudgang (phonostik) Stik til høretelefoner
 PC IN	Pc-indgang (15-bens mini-D-sub) Pc-lydingang (ministik)
 (kun KDL-26/24/22EX32x)	USB-port (understøtter HDD-optagelse)
 1,  2 (HDD REC) (undtagen KDL-26/24/ 22EX32x)	USB-port, port til USB HDD-enhed (kun  2)
	CAM-stik (Conditional Access Module)
 LAN	10BASE-T/100BASE-TX-stik (Forbindelseshastigheden kan variere, afhængigt af netværksmiljøet. 10BASE-T/100BASE-TX-kommunikations-hastigheden og -kvaliteten garanteres ikke for dette tv.)

Modelnavn KDL-	55EX72x	46HX72x	46EX72x	46EX52x	
Strøm og andet					
Strømkrav	220 V til 240 V AC, 50 Hz				
Lavenergiklasse	A	A	A	A	
Skærmstørrelse (målt diagonalt)	Ca. 138,8 cm/55 tommer	Ca. 116,8 cm/46 tommer	Ca. 116,8 cm/46 tommer	Ca. 116,8 cm/46 tommer	
Strømforsbrug	i "Hjemme"/ "Standard" tilstand	113 W	83,0 W	81,0 W	68,0 W
	i "I butik"/ "Kraftig" tilstand	177 W	153 W	133 W	114 W
Gennemsnitligt årligt energiforbrug* <sup>1</sup>	165 kWh	115 kWh	118 kWh	99 kWh	

Modelnavn KDL-	55EX72x	46HX72x	46EX72x	46EX52x
Strømforsbrug i standby* <sup>2</sup>	0,25 W (15 W i software-/EPG-opdateringstilstand)	0,25 W (15 W i software-/EPG-opdateringstilstand)	0,25 W (15 W i software-/EPG-opdateringstilstand)	0,3 W (13 W i software-/EPG-opdateringstilstand)
Skærmopløsning	1.920 punkter (vandret) × 1.080 linjer (lodret)			
Mål (ca.) (b × h × d)				
Inkl. tv-fod	126,9 × 79,9 × 31,5 cm	107,8 × 69,0 × 26,0 cm	107,8 × 69,0 × 26,0 cm	107,8 × 69,0 × 26,0 cm
Uden tv-fod	126,9 × 76,9 × 4,1 cm	107,8 × 66,0 × 4,2 cm	107,8 × 66,0 × 4,2 cm	107,8 × 66,0 × 4,2 cm
Vægt (ca.)				
Inkl. tv-fod	25,4 kg	18,8 kg	17,9 kg	17,8 kg
Uden tv-fod	20,2 kg	14,4 kg	14,3 kg	14,2 kg
Medfølgende tilbehør	Yderligere oplysninger findes i afsnittet "Kontrol af tilbehør" (side 8).			
Ekstraudstyr	Beslag til vægmontering: SU-WL500 3D-briller: TDG-BR250/TDG-BR200/TDG-BR100/TDG-BR50 (KDL-55/46EX72x, KDL-46HX72x) Trådløs USB LAN-adapter			
Driftstemperatur	0 °C til 40 °C			
Fugtighed	10 % til 80 % RH (ikke-kondenserende)			

Modelnavn KDL-	46CX52x	40HX72x	40EX72x	40EX52x	
<b>Strøm og andet</b>					
Strømkraft	220 V til 240 V AC, 50 Hz				
Lavenergiklasse	C	B	A	A	
Skærmstørrelse (målt diagonalt)	Ca. 116,8 cm/46 tommer	Ca. 101,6 cm/40 tommer	Ca. 101,6 cm/40 tommer	Ca. 101,6 cm/40 tommer	
Strømforsbrug	i "Hjemme"/ "Standard" tilstand	128 W	85,0 W	64,0 W	65,0 W
	i "I butik"/ "Kraftig" tilstand	204 W	135 W	121 W	113 W
Gennemsnitligt årligt energiforsbrug* <sup>1</sup>	187 kWh	118 kWh	93 kWh	95 kWh	
Strømforsbrug i standby* <sup>2</sup>	0,25 W (16 W i software-/EPG-opdateringstilstand)	0,25 W (14 W i software-/EPG-opdateringstilstand)	0,25 W (15 W i software-/EPG-opdateringstilstand)	0,3 W (13 W i software-/EPG-opdateringstilstand)	
Skærmopløsning	1.920 punkter (vandret) × 1.080 linjer (lodret)				
Mål (ca.) (b × h × d)					
Inkl. tv-fod	112,2 × 71,2 × 27,5 cm	94,3 × 61,5 × 21,0 cm	94,3 × 61,6 × 25,0 cm	94,3 × 61,6 × 25,0 cm	
Uden tv-fod	112,2 × 68,2 × 7,4 cm	94,3 × 58,6 × 4,2 cm	94,3 × 58,6 × 4,2 cm	94,3 × 58,6 × 4,2 cm	
Vægt (ca.)					
Inkl. tv-fod	20,7 kg	15,4 kg	14,4 kg	14,4 kg	
Uden tv-fod	17,1 kg	11,6 kg	11,2 kg	11,2 kg	
Medfølgende tilbehør	Yderligere oplysninger findes i afsnittet "Kontrol af tilbehør" (side 8).				
Ekstraudstyr	Beslag til vægmontering: SU-WL500 3D-briller: TDG-BR250/TDG-BR200/TDG-BR100/TDG-BR50 (KDL-40HX72x, KDL-40EX72x) Trådløs USB LAN-adapter				
Driftstemperatur	0 °C til 40 °C				
Fugtighed	10 % til 80 % RH (ikke-kondenserende)				

Modelnavn KDL-	40CX52x	37EX72x	37EX52x	32EX72x	
<b>Strøm og andet</b>					
Strømkraft	220 V til 240 V AC, 50 Hz				
Lavenergiklasse	C	A	A	B	
Skærmstørrelse (målt diagonalt)	Ca. 101,6 cm/40 tommer	Ca. 94,0 cm/37 tommer	Ca. 94,0 cm/37 tommer	Ca. 80,1 cm/32 tommer	
Strømforsyning i	i "Hjemme"/ "Standard" tilstand	120 W	56,0 W	56,0 W	59,0 W
	i "I butik"/ "Kraftig" tilstand	181 W	105 W	98 W	101 W
Gennemsnitligt årligt energiforbrug* <sup>1</sup>	175 kWh	82 kWh	78 kWh	86 kWh	
Strømforsyning i standby* <sup>2</sup>	0,25 W (15 W i software-/EPG-opdateringstilstand)	0,25 W (17 W i software-/EPG-opdateringstilstand)	0,3 W (16,5 W i software-/EPG-opdateringstilstand)	0,25 W (16 W i software-/EPG-opdateringstilstand)	
Skærmopløsning	1.920 punkter (vandret) × 1.080 linjer (lodret)				
Mål (ca.) (b × h × d)					
Inkl. tv-fod	99,1 × 63,6 × 25,0 cm	87,8 × 57,9 × 25,0 cm	87,7 × 57,9 × 25,0 cm	75,5 × 51,0 × 21,6 cm	
Uden tv-fod	99,1 × 60,6 × 7,1 cm	87,8 × 54,9 × 4,2 cm	87,7 × 54,9 × 4,2 cm	75,5 × 48,0 × 4,2 cm	
Vægt (ca.)					
Inkl. tv-fod	16,3 kg	13,3 kg	13,3 kg	10,4 kg	
Uden tv-fod	12,9 kg	10,1 kg	10,1 kg	7,9 kg	
Medfølgende tilbehør	Yderligere oplysninger findes i afsnittet "Kontrol af tilbehør" (side 8).				
Ekstraudstyr	Beslag til vægmontering: SU-WL500 3D-briller: TDG-BR250/TDG-BR200/TDG-BR100/TDG-BR50 (KDL-37/32EX72x) Trådløs USB LAN-adapter				
Driftstemperatur	0 °C til 40 °C				
Fugtighed	10 % til 80 % RH (ikke-kondenserende)				

Modelnavn KDL-	32EX52x	32EX42x	32CX52x	
<b>Strøm og andet</b>				
Strømkraft	220 V til 240 V AC, 50 Hz			
Lavenergiklasse	B	B	C	
Skærmstørrelse (målt diagonalt)	Ca. 80,1 cm/32 tommer	Ca. 80,0 cm/32 tommer	Ca. 80,1 cm/32 tommer	
Strømforsyning i	i "Hjemme"/ "Standard" tilstand	56,0 W	56,0 W	73,0 W
	i "I butik"/ "Kraftig" tilstand	88 W	88 W	112 W
Gennemsnitligt årligt energiforbrug* <sup>1</sup>	82 kWh	82 kWh	107 kWh	
Strømforsyning i standby* <sup>2</sup>	0,3 W (17 W i software-/EPG-opdateringstilstand)	0,3 W (17 W i software-/EPG-opdateringstilstand)	0,25 W (15 W i software-/EPG-opdateringstilstand)	
Skærmopløsning	1.920 punkter (vandret) × 1.080 linjer (lodret)	1.366 punkter (vandret) × 768 linjer (lodret)	1.920 punkter (vandret) × 1.080 linjer (lodret)	
Mål (ca.) (b × h × d)				
Inkl. tv-fod	75,5 × 51,0 × 21,6 cm	75,5 × 51,0 × 21,6 cm	79,9 × 53,2 × 23,0 cm	
Uden tv-fod	75,5 × 48,0 × 4,2 cm	75,5 × 48,0 × 4,2 cm	79,9 × 50,2 × 7,0 cm	
Vægt (ca.)				
Inkl. tv-fod	10,2 kg	10,2 kg	11,4 kg	
Uden tv-fod	7,7 kg	7,7 kg	8,7 kg	
Medfølgende tilbehør	Yderligere oplysninger findes i afsnittet "Kontrol af tilbehør" (side 8).			
Ekstraudstyr	Beslag til vægmontering: SU-WL500 Trådløs USB LAN-adapter			
Driftstemperatur	0 °C til 40 °C			

Modelnavn KDL-	32EX52x	32EX42x	32CX52x
Fugtighed	10 % til 80 % RH (ikke-kondenserende)		

Modelnavn KDL-	26EX32x	24EX32x	22EX32x	
<b>Strøm og andet</b>				
Strømkraft	220 V til 240 V AC, 50 Hz			
Lavenergiklasse	B	B	B	
Skærmstørrelse (målt diagonalt)	Ca. 66,1 cm/26 tommer	Ca. 61,0 cm/24 tommer	Ca. 54,8 cm/22 tommer	
Strømforsøg	i "Hjemme"/ "Standard" tilstand	38,0 W	35,0 W	32,0 W
	i "I butik"/ "Kraftig" tilstand	63 W	62 W	52 W
Gennemsnitligt årligt energiforsøg* <sup>1</sup>	55 kWh	51 kWh	47 kWh	
Strømforsøg i standby* <sup>2</sup>	0,35 W (13 W i software-/EPG-opdateringstilstand)	0,35 W (13 W i software-/EPG-opdateringstilstand)	0,35 W (13 W i software-/EPG-opdateringstilstand)	
Skærmopløsning	1.366 punkter (vandret) × 768 linjer (lodret)	1.920 punkter (vandret) × 1.080 linjer (lodret)	1.366 punkter (vandret) × 768 linjer (lodret)	
Mål (ca.) (b × h × d)				
Inkl. tv-fod	63,1 × 42,1 × 18,2 cm	58,3 × 39,1 × 18,2 cm	52,9 × 36,2 × 17,2 cm	
Uden tv-fod	63,1 × 40,6 × 4,2 cm	58,3 × 37,6 × 4,2 cm	52,9 × 34,7 × 4,2 cm	
Vægt (ca.)				
Inkl. tv-fod	7,2 kg	6,2 kg	5,1 kg	
Uden tv-fod	6,1 kg	5,2 kg	4,1 kg	
Medfølgende tilbehør	Yderligere oplysninger findes i afsnittet "Kontrol af tilbehør" (side 8).			
Ekstraudstyr	Beslag til vægmontering: SU-WL100 Trådløs USB LAN-adapter			
Driftstemperatur	0 °C til 40 °C			
Fugtighed	10 % til 80 % RH (ikke-kondenserende)			

\*<sup>1</sup> Energiforsøg pr. år baseret på tv'ets strømforsøg ved brug 4 timer om dagen 365 om året. Det egentlige energiforsøg afhænger af, hvordan tv'et bruges.

\*<sup>2</sup> Den angivne standbyeffekt nås, når tv'et har afsluttet nødvendige interne processer.

Design og specifikationer kan ændres uden varsel.

# Montering af tilbehør (Beslag til vægmontering)

## Til kunderne:

Hvis du bruger beslaget til vægmontering SU-WL500 eller SU-WL100, er afstanden mellem væggen og tv'et 6 cm. Brug denne plads til at trække kablerne til tv'et.

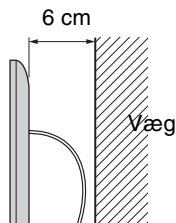

Af hensyn til produktets og den generelle sikkerhed anbefaler Sony på det kraftigste, at monteringen af tv'et udføres af en Sony-forhandler eller en autoriseret installatør. Forsøg ikke at montere det selv.

## Til Sony-forhandlere og installatører:

Vær opmærksom på sikkerheden under montering, vedligeholdelse og eftersyn af produktet.

Tv'et kan installeres med beslaget til vægmontering SU-WL500 (side 32) og SU-WL100 (side 32) (sælges separat).

- Yderligere oplysninger om korrekt montering findes i vejledningen til beslaget til vægmontering.
- Yderligere oplysninger findes i afsnittet "Afmontering af tv-foden fra tv'et" (side 9).

Installation af dette produkt kræver visse forudsætninger, især for at finde ud af, om væggen kan bære tv'ets vægt. Monteringen af dette produkt skal udføres af en Sony-forhandler eller autoriseret installatør under hensyntagen til sikkerheden. Sony er ikke ansvarlig for beskadigelse eller personskade, der opstår som følge af forkert håndtering eller forkert montering.

Hvis du vil montere tv'et på en væg, skal du fjerne skruerne bag på tv'et. Skruerne og antallet af skruer er tilgængelige afhængigt af tv-modellen. (de sidder i skruehullerne til vægmontering). Sørg for at opbevare skruerne et sikkert sted væk fra børn.

### ► For KDL-55EX72x

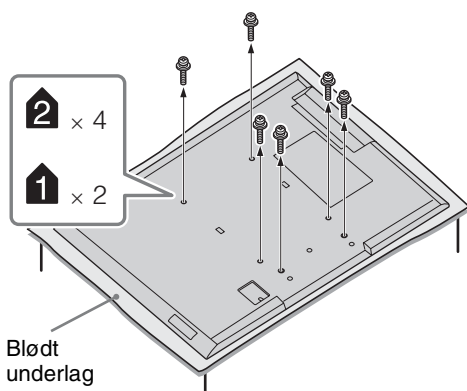

### ► For KDL-46/40HX72x, KDL-46/40/37/32EX72x, KDL-46/40/37/32EX52x, KDL-32EX42x

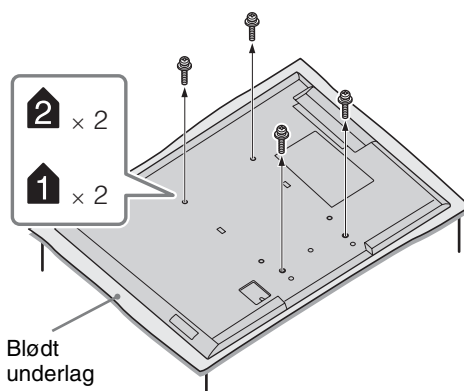

- Når tv-foden fjernes fra tv'et, skal skærmen ligge nedad på en stabil overflade, som er større end tv'et.
- For at undgå beskadigelse af LCD-skærmen skal tv'et lægges på noget blødt stof.

## SU-WL500, SU-WL100

For KDL-55/46/40/37/32EX72x,  
KDL-46/40HX72x,  
KDL-46/40/37/32EX52x,  
KDL-46/40/32CX52x,  
KDL-32EX42x

### SU-WL500

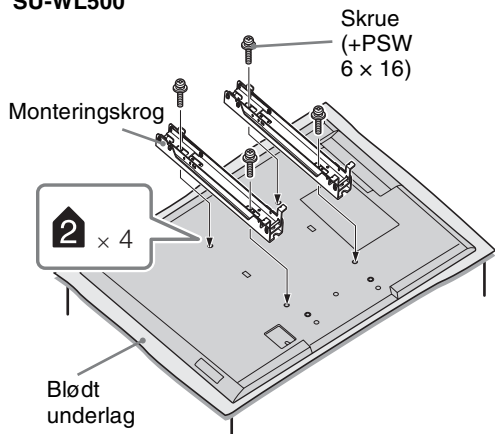

For KDL-26/24/22EX32x

### SU-WL100

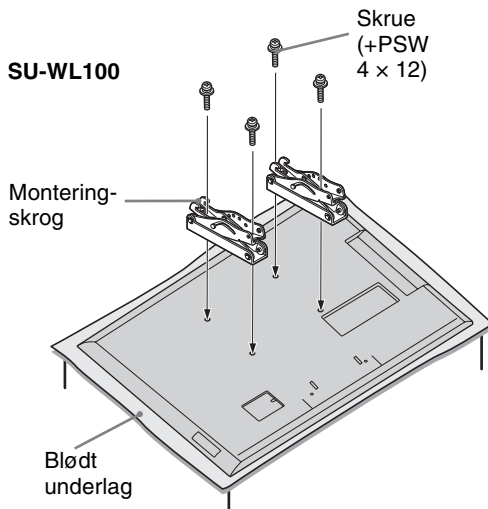

- Fastgør monteringskrogen ved hjælp af de fire medfølgende skruer til beslaget til vægmontering.
- Når tv-foden monteres igen, sørg da for at fastgøre skruerne (der blev fjernet tidligere) i de oprindelige huller på bagsiden af tv'et.

## Diagram/tabel over skruer- og krogplaceringer

Model Name KDL-	Screw location	Hook location
	SU-WL500	SU-WL500
55EX72x	e, j	b
46HX72x/46EX72x/46EX52x	e, j	b
46CX52x	d, g	b
40HX72x/40EX72x/40EX52x	e, j	b
40CX52x	d, g	b
37EX72x/37EX52x	e, j	b
32EX72x/32EX52x/32EX42x/32CX52x	e, g	c
		SU-WL100
26EX32x	-	a
24EX32x	-	a
22EX32x	-	b



## SU-WL500

### Skrueplacering

Når monteringskroge monteres på tv'et.

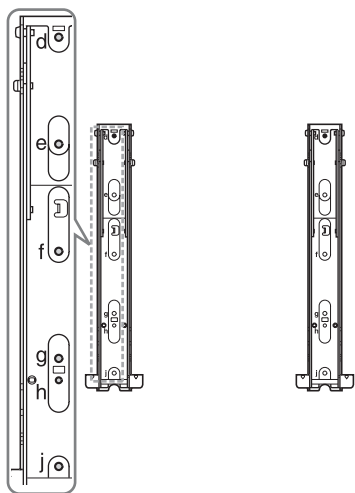

### Krogplacering

Når tv'et monteres på grundbeslaget.

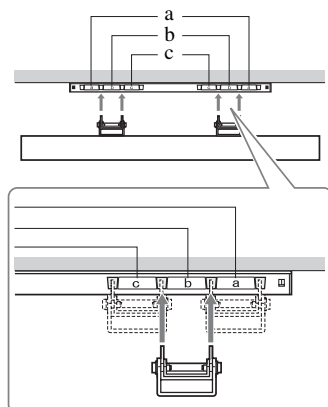

## SU-WL100

### Krogplacering

Når tv'et monteres på grundbeslaget.

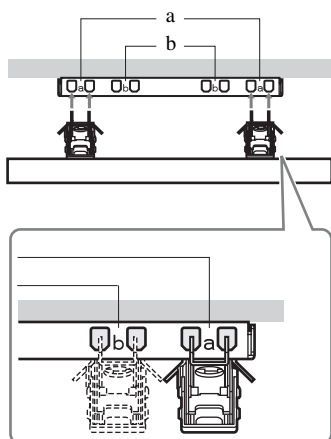

## Øversigt over mål til tv-montering

### ① SU-WL500

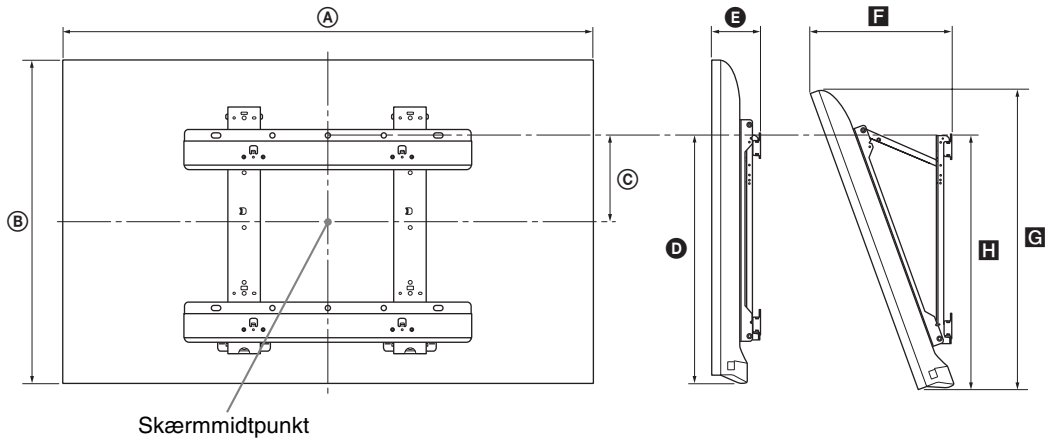

### ② SU-WL100

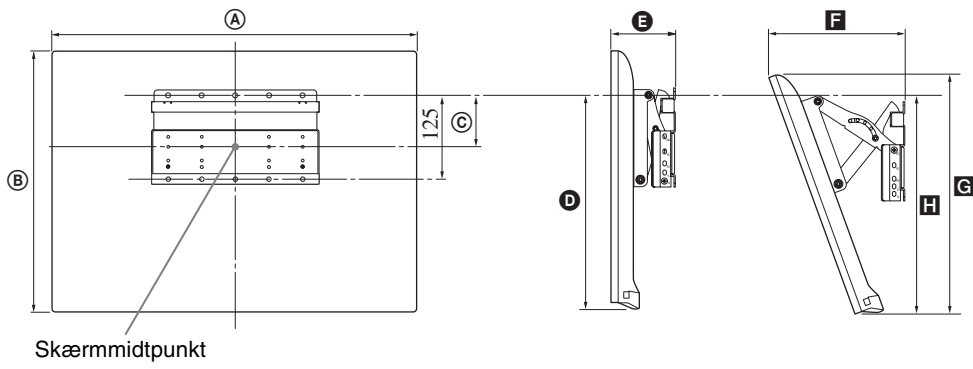

Modelnavn KDL-	Skærmens mål		Mål for skærmmidt- punkt	Længde for hver monteringsvinkel					
				Vinkel (0°)		Vinkel (20°)			
	A	B		C	D	E	F	G	H
<b>① SU-WL500</b>									
<b>55EX72x</b>	126,9	76,9	6,5	46,5	9,0	32,2	71,8	47,2	
<b>46HX72x</b>	107,8	66,0	12,0	46,5	9,1	28,6	61,5	47,1	
<b>46EX72x</b>	107,8	66,0	12,0	46,5	9,1	28,6	61,6	47,2	
<b>46EX52x</b>	107,8	66,0	12,0	46,5	9,1	28,6	61,5	47,2	
<b>46CX52x</b>	112,2	68,2	8,4	43,2	13,4	34,5	64,2	45,5	
<b>40HX72x</b>	94,3	58,6	15,7	46,5	9,1	26,1	54,5	47,1	
<b>40EX72x</b>	94,3	58,6	15,7	46,5	9,1	26,1	54,6	47,2	
<b>40EX52x</b>	94,3	58,6	15,7	46,5	9,1	26,0	54,5	47,2	
<b>40CX52x</b>	99,1	60,6	12,2	43,2	13,1	31,9	57,0	45,5	
<b>37EX72x</b>	87,8	54,9	17,5	46,5	9,1	24,8	51,1	47,2	
<b>37EX52x</b>	87,7	54,9	17,5	46,5	9,1	24,7	51,0	47,1	
<b>32EX72x</b>	75,5	48,0	16,1	41,6	9,1	24,1	44,6	42,7	
<b>32EX52x/ 32EX42x</b>	75,5	48,0	16,1	41,6	9,1	24,1	44,6	42,6	
<b>32CX52x</b>	79,9	50,2	17,2	43,2	13,0	27,9	47,3	45,4	
<b>② SU-WL100</b>									
<b>26EX32x</b>	63,1	40,6	7,8	29,5	9,5	20,4	37,4	26,3	
<b>24EX32x</b>	58,3	37,6	9,5	29,6	9,4	19,3	34,6	27,6	
<b>22EX32x</b>	52,9	34,7	10,8	29,5	9,3	18,2	31,9	27,6	

Tallene i oversigten kan variere en smule afhængigt af monteringen.

#### ADVARSEL

Den væg, som tv'et monteres på, skal kunne støtte en vægt på mindst fire gange tv'ets vægt. Yderligere oplysninger om vægt findes i afsnittet "Specifikationer" (side 27-30).

# Sikkerhedsoplysninger

## Installation/opsætning

Installer og brug tv'et i overensstemmelse med nedenstående vejledning for at undgå brand, elektrisk stød eller skader på personer og materiel.

### Installation

- Tv'et skal sættes op ved en let tilgængelig stikkontakt.
- Placer tv'et på en stabil, plan overflade.
- Kun en autoriseret intallatør må udføre væginstallationer.
- Af sikkerhedsmæssige grunde anbefales det at anvende Sony-tilbehør, herunder:
  - Beslag til vægmontering: SU-WL500 (undtagen KDL-26/24/22EX32x)  
SU-WL100 (KDL-26/24/22EX32x)
- Anvend de skruer, der følger med vægbeslaget, når monteringskroge sættes på TV-apparatet. De medfølgende skruer er beregnet til at være 8 mm - 12 mm lange målt fra anlægsfladen på monteringskroge. Skruernes diameter og længde afhænger af modellen på vægbeslaget. Hvis der anvendes andre skruer end de medfølgende, kan det medføre indvendige skader på TV-apparatet eller få det til at falde ned eller lignende.

8 mm - 12 mm

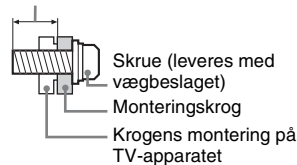

### Transport

- Før transport af tv'et tages alle kabler ud.
- Der skal mindst to eller tre personer til at bære et stort tv.
- Tv'et skal bæres som vist til højre. Belast ikke LCD-skærmen og rammen omkring skærmen.



- Tv'et må ikke udsættes for fysiske stød eller kraftige vibrationer under transport.
- Tv'et skal pakkes ind i originalemballagen og sættes ned i originalkassen, når det skal til reparation eller blot flyttes.

### Ventilation

- Tildæk ikke ventilationshullerne og stik ikke noget ind i kabinettet.
- Der skal være plads omkring tv'et som vist nedenfor.
- Det anbefales stærkt at anvende et Sony vægbeslag for at sikre tilstrækkelig luftcirkulation.

#### Monteret på væggen

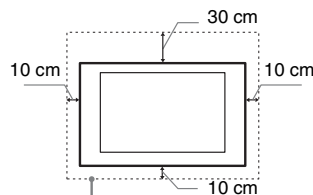

Der skal være mindst så meget plads omkring tv'et.

#### Monteret på stander

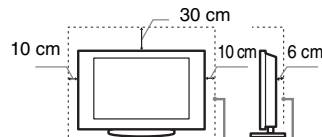

Der skal være mindst så meget plads omkring tv'et.

- For at sikre tilstrækkelig ventilation og forhindre ansamling af støv og snavs:
  - Læg ikke tv'et fladt ned og monter det ikke på hovedet, bagvendt eller sidevendt.
  - Tv'et må ikke installeres på en hylde, et tæppe, en seng eller i et skab.
  - Tv'et må ikke dækkes til med stof, f.eks. gardiner, eller andre ting, f.eks. aviser, osv.
  - Installer ikke Tv'et som vist nedenfor.

Luftcirkulationen afspærres.

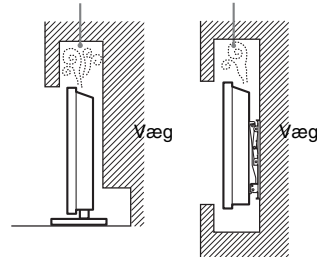

### Netledning:

Brug netledningen og stikket som følger for at undgå brand, elektrisk stød eller skader på personer og materiel:

- Brug kun netledninger fra Sony, ikke fra andre leverandører.
- Stikket skal sættes helt ind i kontakten.
- Slut kun tv'et til en stikkontakt med 220-240 V AC.
- Af sikkerhedshensyn skal du trække netledningen ud af stikket og være omhyggelig med ikke at vikle fødderne ind i kablerne.
- Tag netledningen ud af stikkontakten, før du arbejder eller flytter på tv'et.
- Hold netledningen væk fra varmekilder.

- Tag netstikket ud og rengør det med jævne mellemrum. Hvis stikket er dækket med støv og tiltrækker fugt, forringes isoleringen, og der kan opstå brand.

### Bemærk

- Du må ikke bruge den medfølgende netledning med andet udstyr.
- Undgå så vidt muligt at klemme, bøje eller sno netledningen. Ledningstrådene kan være afisolerede eller knækket.
- Du må ikke ændre på netledningen.
- Du må ikke placere tunge genstande på netledningen.
- Træk ikke i selve ledningen, når stikket skal tages ud af stikkontakten.
- Du må ikke slutte for mange apparater til samme stikkontakt.
- Du må ikke bruge stikkontakter, som stikket ikke passer i.

### Forbudt brug

Tv'et må ikke placeres eller anvendes på steder eller i omgivelser eller situationer som de nedenfor beskrevne. Ellers kan tv'et fungere dårligt og forårsage brand, elektrisk stød og personskader.

### Placering:

- Udendørs (i direkte sollys), på stranden, på et skib eller et andet fartøj, i et køretøj, på hospitaler, ustabile placeringer, tæt på vand, fugt eller røg.
- Hvis tv'et placeres i oplædningsrummet i en offentlig badeanstalt eller spabad, kan tv'et blive ødelagt af luftbåret svovl osv.



- Hvis du vil opnå den bedste billedkvalitet, må du ikke udsætte skærmen for direkte belysning eller sollys.
- Undgå at flytte tv'et fra et koldt sted til et varmt sted. Pludselige ændringer i rumtemperaturen kan medføre kondensering. Det kan betyde, at tv'et viser et dårligt billede og/eller dårlige farver. Hvis det sker, skal du sørge for, at fugten fordamper helt, før du tænder for tv'et.

### Miljø:

- Steder, der er varme, fugtige eller meget støvede, hvor der kan komme insekter ind, hvor det kan blive udsat for mekaniske vibrationer, tæt på brændbare genstande (stearinlys ol.). TV-apparatet må ikke udsættes for dryp eller stænk, og der må ikke anbringes væskefyldte genstande som f.eks. vaser på TV-apparatet.
- Placer ikke tv'et et fugtigt eller støvet sted eller i et rum med olieholdig røg eller damp (i nærheden af bordkomfurer eller dampanlæg). Det kan medføre brand, elektrisk stød eller vridning.



- Du må ikke montere tv'et på steder, som udsættes for ekstreme temperaturer, f.eks. i direkte sollys, i nærheden af en radiator eller et varmeaftræk. I sådanne tilfælde kan tv'et blive overophedet, hvilket kan medføre, at kabinettet slår sig, og/eller at tv'et svigter.

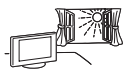

### Situation:

- Undlad brug med våde hænder, med kabinettet afmonteret eller med udstyr, der ikke anbefales af producenten. Tag tv'ets netledning ud af stikkontakten i tordenvejr.
- Monter ikke tv'et, så det rager frem i åbent rum. Det kan medføre skader eller ødelæggelse på grund af en person eller en ting, som rammer ind i tv'et.



### Ituslåede dele:

- Du må ikke kaste genstande mod tv'et. Skærmglasset kan knuses af slaget og anrette alvorlig personskade.
- Hvis tv'ets overflade revner, må du ikke røre det, før du har trukket netledningen ud af stikkontakten. I modsat fald kan du få elektrisk stød.

### Når tv'et ikke er i brug

- Hvis du ikke anvender tv'et i flere dage, skal det afbrydes fra lysnettet af miljø- og sikkerhedshensyn.
- Da tv'et ikke er helt afbrudt fra lysnettet, selvom det er slukket, skal stikket tages ud af stikkontakten for at afbryde tv'et fuldkomment.
- Visse tv'er kan have funktioner, hvor tv'et skal stå i standby for at fungere korrekt.

### Børn

- Lad ikke børn klatre op på tv'et.
- Mindre tilbehør skal opbevares utilgængeligt for børn, så det ikke sluges ved en fejl.

### Hvis følgende problemer opstår...

**Sluk** tv'et og træk straks netledningen ud af stikkontakten, hvis følgende problemer opstår.

Bed din forhandler eller Sony servicecenter om at få tv'et efterset af autoriserede serviceteknikere.

### Når:

- Netledningen er beskadiget.
- Stikket passer dårligt.
- Tv'et er beskadiget som følge af at være tabt eller slået, eller der er kastet genstande mod det.
- Væske eller genstande er trængt ind gennem kabinettets åbninger.

### Advarsel

Produktet skal holdes væk fra tændte lys eller anden form for åben ild for at undgå brand.



## Introduksjon

Takk for at du valgte dette Sony-produktet. Les gjennom denne håndboken før du begynner å bruke TV-en, og ta vare på den for fremtidig referanse.

Produsenten av dette produktet er Sony Corporation, 1-7-1 Konan Minato-ku Tokyo, 108-0075 Japan. Autorisert representant for EMC og produktsikkerhet er Sony Deutschland GmbH, Hedelfinger Strasse 61, 70327 Stuttgart, Germany. For service eller garanti saker vennligst se adressene nevnt i det separate service eller garantidokumentet.

## Merknader til digital TV-funksjon

- Alle funksjoner som gjelder digital-TV (DVB) vil kun fungere i land eller områder der vanlige, digitale DVB-T (MPEG-2 og H.264/MPEG-4 AVC)-signaler kringkastes eller der hvor du har tilgang til en kompatibel DVB-C (MPEG-2 og H.264/MPEG-4 AVC)-kabelservice. Vennligst opplys din lokale forhandler dersom du kan motta et DVB-T-signal der du bor eller spør kabeltilbyderen om dennes DVB-C-kabelservice er egnet for integrert drift med denne TV-en.
- Din kabeltilbyder kan muligens forlange et gebyr for servicen eller kreve at du aksepterer dennes bedriftsvilkår og -betingelser.
- Denne TV-en samsvarer med DVB-T- og DVB-C-spesifikasjonene, men kompatibilitet med fremtidig digital, vanlig DVB-T- og DVB-C-digital kabelkringkasting kan ikke garanteres.
- Endel digitale TV-funksjoner er muligens ikke tilgjengelige i noen land/områder og DVB-C-kabel vil muligens ikke fungere helt som den skal med noen tilbydere.

For en liste over kompatible kabeltilbydere, besøk vårt støttenettsted: <http://support.sony-europe.com/TV/DVBC/>



- "x"-en som vises i modellnavnet, korresponderer til et tall som er relatert til design, farge eller TV-system.
- Instruksjoner om å "Installere veggmonteringsbraketten" er inkludert i bruksanvisningen til denne TV-en.
- Illustrasjonene som brukes i denne veiledningen varierer avhengig av din TV-modell.
- Illustrasjonene av fjernkontrollen som brukes i denne veiledningen er for RM-ED044 med mindre annet er oppgitt.
- Før du bruker TV-en, må du lese "Sikkerhetsinformasjon" (side 36). Oppbevar denne bruksanvisningen for senere referanse.

## Varemerker

DVB er et registrert varemerke for DVB-prosjektet.

HDMI, HDMI-logoen og High-Definition Multimedia Interface er varemerker eller registrerte varemerker for HDMI Licensing LLC i USA og andre land.

DLNA®, DLNA-logoen og DLNA CERTIFIED® er varemerker, servicemerker eller sertifiseringsmerker for Digital Living Network Alliance.

DivX® er en teknologi for komprimering av videofiler, utviklet av DivX, Inc.

DivX®, DivX Certified® og tilhørende logoer er varemerker for DivX, Inc. og er brukt under lisens.

OM DIVX-VIDEO: DivX® er et digitalt videoformat utviklet av DivX, Inc. Dette er et offisielt DivX-godkjent apparat som spiller av DivX-video. Gå til [www.divx.com](http://www.divx.com) hvis du vil vite mer, og for å laste ned programvare som konverterer dine filer til DivX-video.

OM DIVX VIDEO-ON-DEMAND: Dette DivX Certified®-apparatet må være registrert for å spille av DivX Video-on-Demand (VOD)-innhold. Finn DivX VOD-delen i oppsettmenyen for apparatet for å generere registreringskoden. Gå til [vod.divx.com](http://vod.divx.com) med denne koden for å fullføre registreringsprosessen og finne ut mer om DivX VOD.

Produsert under lisens fra Dolby Laboratories. Dolby og det doble D-symbolet er varemerker for Dolby Laboratories.

"BRAVIA" og BRAVIA er varemerker for Sony Corporation.

TrackID er et varemerke eller registrert varemerke for Sony Ericsson Mobile Communications AB.

Musikkgjenkjenningsteknologi og relaterte data leveres av Gracenote®. Gracenote er industristandarden innen musikkgjenkjenningsteknologi og levering av relatert innhold. Du finner mer informasjon ved å gå til [www.gracenote.com](http://www.gracenote.com).

CD-, DVD-, Blu-ray Disc- og musikkrelaterte data fra Gracenote, Inc., copyright © 2000-nå Gracenote. Gracenote Software, copyright © 2000-nå Gracenote. Én eller flere patenter som eies av Gracenote, gjelder for dette produktet og denne tjenesten. Slå opp på nettstedet til Gracenote for en ikke-utfyllende liste over gjeldende Gracenote-patenter. Gracenote, CDDB, MusicID, MediaVOCS, Gracenote-logoen og -logotypen og logoen "Powered by Gracenote", er enten registrerte varemerker eller varemerker tilhørende Gracenote i USA og/eller andre land.

Opera® Browser from Opera Software ASA. Copyright 1995-2010 Opera Software ASA. All rights reserved.

DiSEqC™ er et varemerke for EUTELSAT.

Denne TV-en støtter DiSEqC 1.0. Denne TV-en er ikke ment for styring av motoriserte antenner.



**For KDL-46/40/32EX729, KDL-46/40/32EX728, KDL-46/40/32EX727, KDL-46/40/32EX726, KDL-26/24/22EX325:**

## Merknad til trådløse signaler

1. Sony erklærer at dette apparatet oppfyller de grunnleggende kravene og andre relevante bestemmelser i direktivet 1999/5/EC.

Du finner samsvarserklæringen til R&TTE-direktivet på følgende adresse: <http://www.compliance.sony.de/>



2. Merknad for kunder: Følgende informasjon gjelder kun for utstyr som er solgt i land som anvender EU-direktivene.

Trådløst TV-system kan brukes i følgende land:

Østerrike, Belgia, Bulgaria, Kypros, Tsjekkia, Danmark, Estland, Finland, Frankrike, Tyskland, Hellas, Ungarn, Island, Irland, Italia, Latvia, Liechtenstein, Litauen, Luxembourg, Malta, Nederland, Norge, Polen, Portugal, Slovakia, Romania, Slovenia, Spania, Sverige, Sveits, Tyrkia, og Storbritannia.

Dette utstyret kan betjenes i andre land utenfor Europa.

## Trådløst TV-system - Informasjon om forskrifter

### For kunder i Italia

- ved privat bruk, av lovforskrift 1.8.2003, nr. 259 ("reglement for elektronisk kommunikasjon"). Spesielt artikkel 104 indikerer når innhenting av en generell tillatelse er nødvendig på forhånd og artikkel 105 indikerer når fri bruk er tillatt;
- ved offentlighetens bruk av f.eks. det trådløse TV-systemet for å oppnå RLAN-tilgang til telekommunikasjonsnettverk og -tjenester, av regjeringsforskrift 28.5.2003, med endringer, og artikkel 25 (generell tillatelse for elektronisk kommunikasjonsnettverk og -tjenester) av reglement for elektronisk kommunikasjon.

### For kunder i Norge

Det er ikke tillatt å bruke dette radioutstyret i det geografiske området til Ny-Ålesund, Svalbard innenfor en radius på 20 km fra sentrum.

### For kunder på Kypros

Sluttbrukeren må registrere RLAN-enheter (eller WAS- eller Wi-Fi-enheter) hos kommunikasjonsdepartementet (P.I. 365/2008 og P.I. 267/2007).

P.I. 365/2008 er radiokommunikasjonsreglementet (kategorier over stasjoner som er underlagt en generell godkjenning og registrering) av 2008.

P.I. 267/2007 er den generelle godkjenningen for bruk av radiofrekvenser av radiobaserte lokalnett og av trådløse tilgangssystem, inkludert radiobaserte lokalnett (WAS/RLAN).

### For kunder i Frankrike

WLAN (WiFi)-funksjonen i denne digitale LCD farge-TVen skal kun brukes inne i bygninger. All bruk av WLAN (WiFi)-funksjonen i denne digitale LCD farge-TVen utenfor bygninger er forbudt på fransk territorium. Forsikre deg om at WLAN (WiFi)-funksjonen på denne digitale LCD farge-TVen er deaktivert før den brukes utendørs. (ART Decision 2002-1009 som tilpasset av ART Decision 03-908, i forbindelse med restriksjoner for bruk av radiofrekvenser.)

## Plassering av identifikasjonsmerket

Etiketter med modellnr., produksjonsdato (måned/år) og strømforsyningsrangering (i henhold til gjeldende sikkerhetsregulering) er plassert på baksiden av TV-en eller esken.

## Forholdsregler

### Se på TV

- Noen kan oppleve ubehag (slik som slite øyne, tretthet eller kvalme) mens de ser på 3D-videobilder eller spiller stereoskopiske 3D-spill. Sony anbefaler at alle seere tar regelmessige pauser mens de ser på 3D-videobilder eller spiller stereoskopiske 3D-spill. Hvor lenge og hvor ofte man bør ta en pause varierer fra person til person. Du må bestemme hva som fungerer best. Hvis du opplever noe slags ubehag, bør du slutte å se på 3D-videobilder eller spille stereoskopiske 3D-spill til ubehaget forsvinner. Ta kontakt med en lege hvis du mener det er nødvendig. Du bør også lese gjennom (i) bruksanvisningen til enhver annen enhet eller media som brukes med dette fjernsynet og (ii) vårt nettsted (<http://www.sony-europe.com/myproduct>) for å få den nyeste informasjonen. Synet til små barn (særlig dem under seks år) er fortsatt under utvikling. Kontakt en lege (for eksempel en barnelege eller øyelege) før du tillater små barn å se 3D-videobilder eller spille stereoskopiske 3D-spill. Voksne bør ha oppsyn med barn og sørge for at de følger anbefalingene ovenfor.
- Du må ikke bruke, oppbevare eller la 3D Brillen eller batteriet ligge i nærheten av flammer, eller på steder med høy temperatur, f.eks. i direkte sollys eller i biler som står i sola.
- Når den simulerte 3D-funksjonen benyttes, vil det viste bildet være en konvertert utgave av originalen.
- Se på TV-apparatet i moderat belysning, da det sliter på øynene å se på TV-apparatet i dårlig lys over lengre tidsrom.
- Når du bruker hodetelefoner, justerer du lydvolume slik at det ikke blir for kraftig, så unngår du hørselsskader.

### LCD-skjerm

- Selv om LCD-skjermen er produsert med høypresisjonsteknologi og 99,99% eller mer av pikslene er effektive, kan det opptre svarte punkter eller lyspunkter (røde, blå eller grønne) konstant på LCD-skjermen. Dette er en egenskap LCD-skjerm har, og ingen feil.
- Ikke trykk på eller rip i frontfilteret, og ikke plasser noe oppå dette TV-apparatet. Bildet kan bli ujevnt eller LCD-skjermen kan bli ødelagt.
- Hvis dette TV-apparatet brukes på kalde steder, kan bildet bli uregelmessig eller mørkt. Dette er ingen feil. Det forsvinner når temperaturen øker.
- Spøkelsesbilder kan opptre når stillbilder vises kontinuerlig. Disse forsvinner etter en stund.
- Skjermen og kabinettet kan bli varmt når du bruker apparatet. Dette er ikke en feil på produktet.

- LCD-skjermen inneholder en liten mengde flytende krystaller. Enkelte fluorescerende rør som er brukt i dette TV-settet inneholder dessuten kvikksølv (gjelder ikke LCD TV-er med LED-baklys). Følg lokale lover og forskrifter for avfallsbehandling.

## Håndtering og rengjøring av skjermflaten/kabinettet på TV-apparatet

Husk å trekke ut støpselet med nettleddningen til TV-en før du rengjør apparatet.

For å unngå forringelse av skjermen og materialene apparatet er laget av, ta hensyn til følgende forholdsregler.

- Når du skal fjerne støv fra overflaten/kabinettet, tørker du forsiktig over med en myk klut. Hvis du ikke får av støvet på denne måten, tørker du med en myk klut fuktet i et mildt vaskemiddel.
- Ikke spray vann eller rengjøringsmidler direkte inn i TV-apparatet. Det kan dryppe til bunnen av skjermen eller ytre deler og kan forårsake feilfunksjon.
- Bruk aldri skuresvamp, alkaliske/syreholdige rengjøringsmidler, skurepulver eller sterke løsemidler, som alkohol, benzen, fortynningsmidler eller insektmidler. Bruk av denne typen midler, eller langvarig kontakt med gummi eller vinyl, kan resultere i skade på skjermen og kabinettet.
- Det anbefales å støvsuge ventilasjonsåpningene med jevne mellomrom for å sikre skikkelig ventilasjon.
- Når TV-apparatets vinkel skal justeres, må du flytte forsiktig på det for å unngå at TV-en forskyver seg eller faller av sokkelen.

## Alternativt tilleggsutstyr

- Hold alternative komponenter eller annet utstyr som avgir elektromagnetisk stråling, borte fra TV-apparatet. Ellers kan bildet forvrenges og/eller det oppstår en støyende lyd.
- Dette utstyret er testet og funnet i samsvar med grensene som angitt i EMC-direktivet med en tilkoblingskabel kortere enn 3 meter.

## (Advarsel om håndtering av fjernkontrollen)

### Merknader

- Sett batteriene i riktig vei.
- Du må ikke bruke forskjellige batterityper eller blande gamle og nye batterier.
- Kast brukte batterier på en miljøvennlig måte. Noen steder kan kassering av batterier være lovregulert. Kontakt de lokale myndighetene hvis du vil vite mer om dette.
- Vær forsiktig når du bruker fjernkontrollen. Du må ikke slippe, trække på eller søle noen form for væske på fjernkontrollen.
- Du må ikke legge fjernkontrollen nær en varmekilde, et sted der den kan bli utsatt for direkte sollys eller i et fuktig rom.

## Trådløs funksjon på apparatet

- Ikke bruk denne enheten nær medisinsk utstyr (pacemaker, osv.) da dette kan føre til feilfunksjon på det medisinske utstyret.
- Selv om denne enheten overfører/mottar kodede signaler, vær forsiktig for å unngå uautorisert avskjæring. Vi kan ikke være ansvarlige for noen problemer som oppstår på grunn av dette.

## Avhending av TV-apparatet



**Avhending av gamle elektriske og elektroniske apparater (gjelder i den Europeiske Unionen og andre europeiske land med separat innsamlingsystem)**

## Unionen og andre europeiske land med separat innsamlingsystem)

Dette symbolet på produktet eller emballasjen indikerer at dette produktet ikke må behandles som husholdningsavfall. I stedet skal det leveres til spesiell innsamlingsstasjon for gjenvinning av elektrisk og elektronisk utstyr. Ved å sørge for at dette produktet avhendes på korrekt måte, vil du være med på å forhindre mulige negative følger for miljøet og helse, som ellers kan forårsakes av feilaktig avfallshåndtering av dette produktet. Gjenvinning av disse materialene vil være med på å ta vare på våre naturressurser. For mer informasjon om gjenvinning av dette produktet, kan du kontakte lokale myndigheter, renovasjonsverket der du bor eller butikken der du kjøpte produktet.



**Avfallsinstruksjon vedrørende oppbrukte batterier (gjelder i EU og andre europeiske land med separate resirkuleringsrutiner)**

## med separate resirkuleringsrutiner)

Dette symbolet på batteriet eller på forpakningen betyr at batteriet ikke skal behandles som vanlig husholdningsavfall. På visse batterier kan dette symbolet brukes i kombinasjon med et kjemisk symbol. Symbolet for kvikksølv (Hg) eller bly (Pb) er lagt til dersom batteriet inneholder mer enn 0,0005% kvikksølv eller 0,004% bly. Ved å sørge for at disse batteriene blir kastet riktig vil du bidra til å beskytte miljøet og menneskers helse fra potensielt negative konsekvenser som ellers kunne ha blitt forårsaket av ukorrekt avfallsmetode. Resirkulering av materialene vil bidra til å bevare naturlige ressurser. Hva gjelder produkter som av sikkerhets-, ytelses- eller dataintegritetsgrunner krever permanent tilkobling til et inkorporert batteri, bør dette batteriet skiftes kun av autorisert servicepersonell. For å forsikre at batteriet blir behandlet korrekt skal det leveres til en resirkuleringsstasjon for elektriske produkter når det er oppbrukt. Hva gjelder alle andre batterier, vennligst se informasjonen om hvordan man fjerner batteriet på riktig måte. Lever batteriet på en resirkuleringsstasjon for oppbrukte batterier. For mer detaljert informasjon vedrørende korrekt avfallsmetode av dette produktet og av andre batterier, vennligst kontakt ditt kommunekontor, din avfallstjeneste eller forhandleren hvor du kjøpte produktet.





## ***Komme i gang***

Kontrollere tilbehøret.....	8
Sette batteriene inn i fjernkontrollen.....	8
1: Montere bordstativet .....	9
2: Justere TV-ens synsvinkel .....	10
3: Koble til antenne/dekoder/opptaker (f.eks. DVD-opptaker).....	11
4: Koble til lyd-/videoenheter.....	12
5: Forhindre at TV-en velter .....	13
6: Tvinne strømledningen/Binde sammen kablene .....	13
7: Utføre grunnleggende innstilling .....	14

## ***Bruke BRAVIA TV-en din***

Se på TV-en .....	16
Velge forskjellige funksjoner og innstillinger (Hjemme (meny)) .....	18
Vise bruksanvisningen (i-Manual) .....	20

## ***Nettverksoppsett***

Forberede et kablet nettverk .....	22
Forberede et trådløst LAN.....	22
Sette opp Internett-tilkoblingen .....	23
Hvis du ikke kan koble til Internett.....	24
Justere innstillingene for visning av server .....	24

## ***Tilleggsinformasjon***

Feilsøking.....	26
Spesifikasjoner.....	27
Montere tilbehøret (veggmonteringsbrakett) .....	31
Sikkerhetsinformasjon.....	36

**Etter at du har satt opp BRAVIA TV-en din og har lært de grunnleggende operasjonene ved hjelp av denne veiledningen, kan du se den innebygde veiledningen (i-Manual) for en grundigere forklaring om funksjonene til TV-en.**

Denne TV-en har en innebygd veiledning (i-Manual). For å få tilgang til i-Manual, trykk på **i-MANUAL** på fjernkontrollen, og velg deretter et element. For detaljer, se side 20 i denne veiledningen. Innholdet i i-Manual kan variere avhengig av modellen/regionen/området.

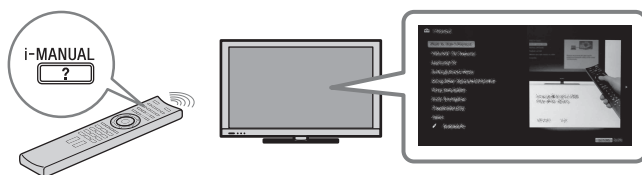

## Innholdet i i-Manual

### **Slik bruker du i-Manual**

#### **"BRAVIA" TV-funksjoner**

- 3D-funksjon
- Tilstede-sensor
- "BRAVIA" Internett-video
- Internett-miniprogrammer
- Trådløst LAN / Klar for trådløst LAN
- "BRAVIA" Sync med "Kontroll for HDMI"
- TrackID™/Musikksøk/Videosøk
- USB HDD-opptak

#### **Se på TV**

- 3D-funksjon
- Digital elektronisk programguide
- Favoritter
- Skjermformat
- Bildemodus
- Tekst
- Fotoer/Musikk/Videoer
- Dobbeltbilde (PIP)
- Dobbeltbilde (P&P)
- NVOD/MF

#### **Innstillinger/home-meny**

- Om home-menyen
- Innstillinger
- Visning
- Lyd
- Systeminnstillinger
- i-Manual
- Digital innstilling
- Analog innstilling
- AV-innganger
- Nettverk
- Produktstøtte

### **Bruk annet utstyr / Internett**

- VCR-/DVD-spiller
- Lydanlegg
- USB-enhet (f.eks. digitalkamera)
- Bilderamme
- HDMI-utstyr
- Internett / Trådløst LAN
- Hjemmenettverk
- PC

#### **Beskrivelse av deler**

- Fjernkontroll
- TV-kontroller og indikatorer
- Terminaler

#### **Feilsøking**

#### **Indeks**

#### **✎ Bokmerker**

## Kontrollere tilbehøret

Fjernkontroll (1)

AAA-batterier (type R3) (2)

Bordstativ (1)<sup>\*1</sup>

Festeskruer for bordstativ

(M5 × 16) (3)

(gjelder ikke for KDL-26/24/22EX32x)

Festeskruer for bordstativ

(M4 × 12) (2)

(kun KDL-26/24/22EX32x)

Monteringskruser for bordstativ

(M6 × 14) (4)

(kun KDL-55/46EX72x, KDL-46HX72x,  
KDL-46EX52x, KDL-46CX52x)

Monteringskruser for bordstativ

(M6 × 14) (3)

(kun KDL-40HX72x, KDL-40/37/32EX72x,  
KDL-40/37/32EX52x, KDL-40/32CX52x,  
KDL-32EX42x)

Monteringskruser for bordstativ

(M4 × 12) (2)

(kun KDL-26/24/22EX32x)

Heksagonnøkkel (1)

(gjelder ikke for KDL-26/24/22EX32x)

**Bruksanvisning (denne veiledningen)  
og andre dokumenter**

<sup>\*1</sup> Se det medfølgende bordstativheftet for  
montering av bordstativet.

## Sette batteriene inn i fjernkontrollen

► For KDL-55/46/40/37/32EX72x,  
KDL-46/40HX72x

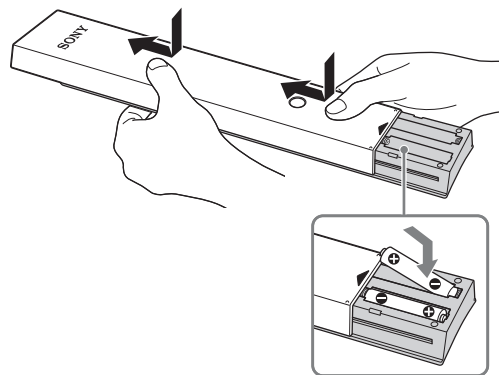

- 1 Fjern beskyttelsesarket.
- 2 Trykk og skyv dekslet oppover.

► For KDL-46/40/37/32EX52x,  
KDL-46/40/32CX52x,  
KDL-32EX42x,  
KDL-26/24/22EX32x

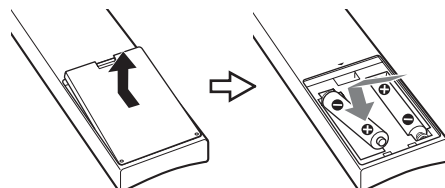

- 1 Fjern beskyttelsesarket.
- 2 Trykk og løft dekslet for å åpne.

# 1: Montere bordstativet

1 Se heftet som fulgte med bordstativet for riktig montering på enkelte TV-modeller.

2 Sett TV-en på bordstativet.

- ▶ For KDL-55/46/40/37/32EX72x, KDL-46/40HX72x, KDL-46/40/37/32EX52x, KDL-46/40/32CX52x, KDL-32EX42x

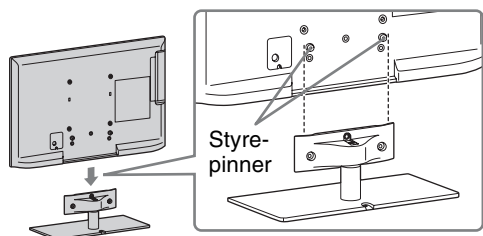

- Sett TV-en på linje fra toppen, skyv den inn til styrepinnene ikke lengre kan ses.

- ▶ For KDL-26/24/22EX32x

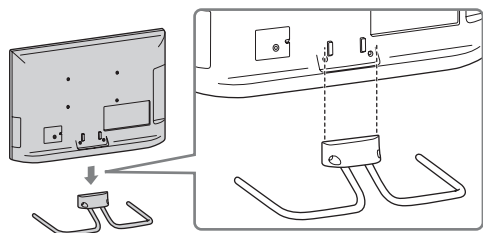

3 Fest TV-en til bordstativet i henhold til pilsymbolene ↑ som markerer skrueshullene, med de medfølgende skruene.

- ▶ For KDL-55/46/40/37/32EX72x, KDL-46/40HX72x, KDL-46/40/37/32EX52x, KDL-46/40/32CX52x, KDL-32EX42x

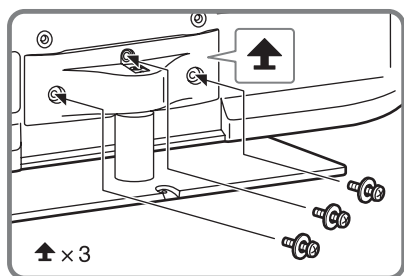

- ▶ For KDL-26/24/22EX32x

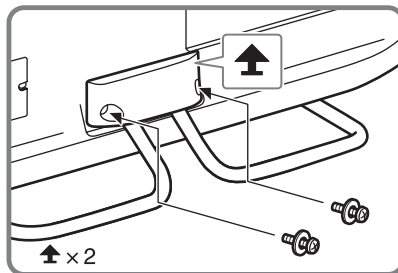

- Hvis du bruker en elektrisk skrumaskin, still inn tiltrekkingsmomentet på ca. 1,5 N-m {15 kgf-cm}.

## Demontere bordstativet fra TV-en

For å demontere bordstativet fra TV-en, fjerner du skruene ↑ som ble festet i trinn 3.



- Bordstativet må ikke fjernes av andre årsaker enn montering av tilsvarende tilbehør på TV-en.
- Når du demonterer bordstativet fra TV-en, må du legge TV-en med skjermensiden ned på en stabil arbeidsoverflate som er større enn TV-en.
- For å forhindre at du skader overflaten til LCD-skjermen må du bruke en myk klut på arbeidsoverflaten.
- Sørg for at TV-en står i en vertikal posisjon før den slås på. TV-en må ikke slås på med LCD-skjermen vendt ned da dette kan føre til en ujevn bildeoppstilling.

- ▶ For KDL-55/46/40/37/32EX72x, KDL-46/40HX72x, KDL-46/40/37/32EX52x, KDL-46/40/32CX52x, KDL-32EX42x

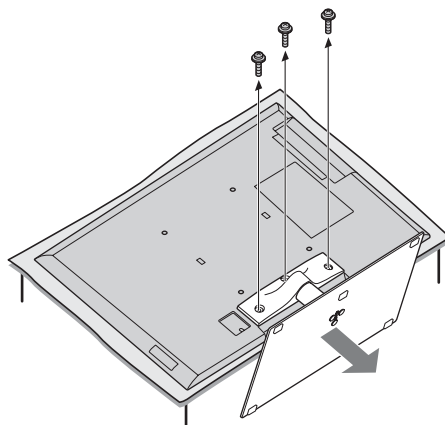

► For KDL-26/24/22EX32x

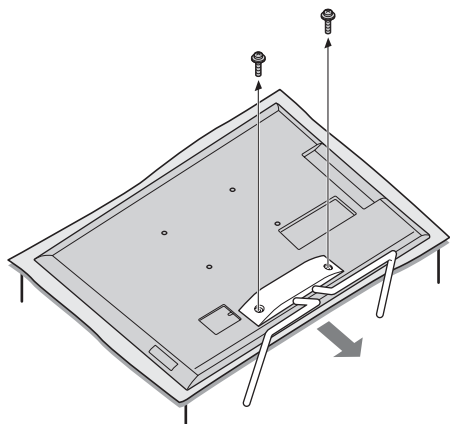

## 2: Justere TV-ens synsvinkel

Denne TV-en kan justeres innenfor vinklene som illustrert.

### Vinkeljustering (veiv) (gjelder ikke for KDL-26/24/ 22EX32x)



- Når du justerer vinkelen, holder du stativet med én hånd for å unngå at stativet glipper eller at TV-en velter.

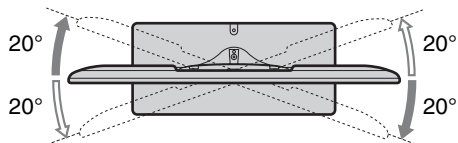

### Vinkeljustering (vipp) (gjelder ikke for KDL-46/40/ 32CX52x)



- Vær forsiktig så du ikke klemmer fingrene dine mellom TV-en og stativet når du justerer vinkelen.

► For KDL-55/46/40/37/32EX72x,  
KDL-46/40HX72x,  
KDL-46/40/37/32EX52x,  
KDL-32EX42x

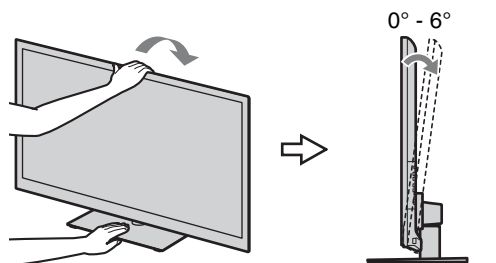

► For KDL-26/24/22EX32x

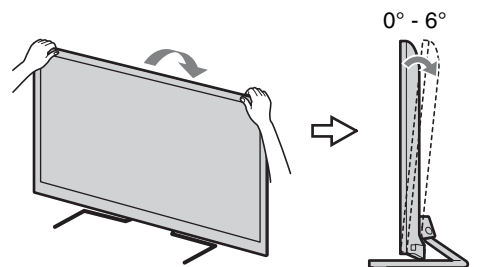



- Sørg for at det ikke er noen hindringer foran TV-en.

IR-sensor



Tilstede-sensor

3D-synk.-sender (kun  
KDL-55/46/40/37/32EX72x,  
KDL-46/40HX72x)

- Ikke utsett Tilstede-sensor for direkte sollys eller andre sterke lyskilder, da dette kan føre til funksjonsfeil.

### 3: Koble til antenne/ dekoder/opptaker (f.eks. DVD-opptaker)

Koble til en dekode/opptaker (f.eks.  
DVD-opptaker) med SCART

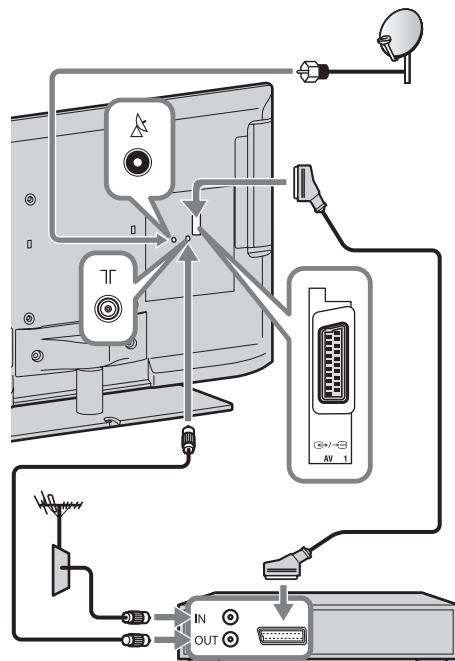

Dekoder/opptaker (f.eks. DVD-opptaker)



- En universal SCART-ledning med vinkel mot høyre anbefales for denne tilkoblingen.



- Skru satellittkontakten forsiktig til med fingrene. Bruk ikke verktøy.
- TV-en må være slått av ved tilkobling av satellitmottakeren (antennen).

## Koble til en dekoder/opptaker (f.eks. DVD-opptaker) med HDMI

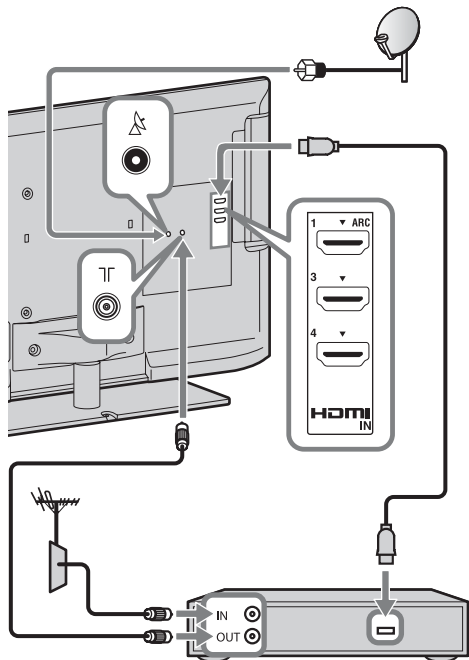

Dekoder/opptaker (f.eks. DVD-opptaker)

### Anbefaling for plugg av F-type

Tegningen nedenfor viser anbefalt bruk av plugg av F-type. Den indre ledningen må ikke stikke ut mer enn 1,5 mm.

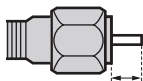

Maks. 1,5 mm.

(Referansetegning for plugg av F-type)

## 4: Koble til lyd-/videoenheter

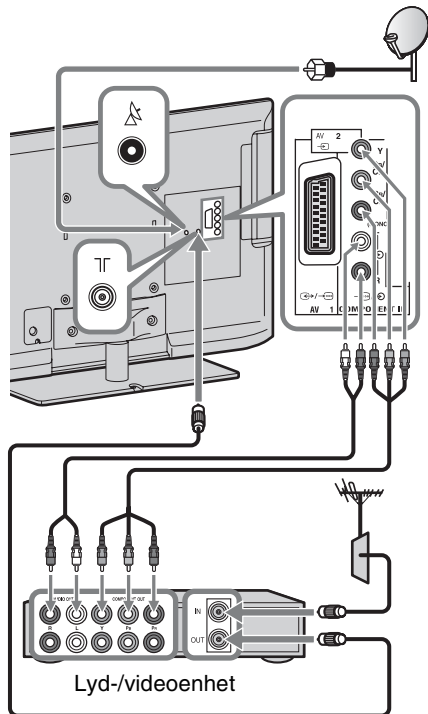

Lyd-/videoenhet



## 5: Forhindre at TV-en velter

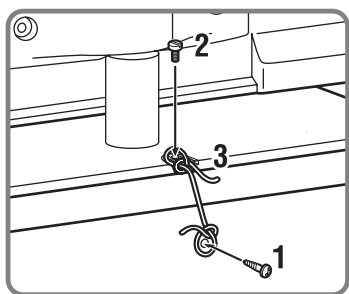
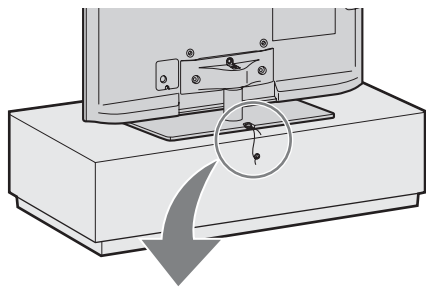

- 1 Skru en treskrue (4 mm i diameter, medfølger ikke) i TV-sokkelen.
- 2 Skru en maskinskrue (M4 × 10, medfølger ikke) inn i skruehullet på TV-en.
- 3 Fest treskruen og maskinskruen med en sterk snor (medfølger ikke).

## 6: Tvinne strømledningen/ Binde sammen kablene

### ► KDL-46/40/32CX52x

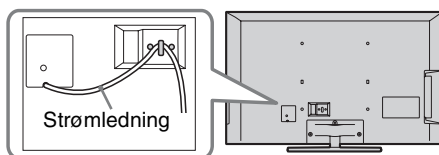

### ► Gjelder ikke for KDL-46/40/32CX52x



- Før du binder sammen kablene, må du fjerne kabelklemmen fra vekselstrømdekslet (se trinn 1 og 2). Bruk kabelklemmen (se trinn 3) om igjen til å binde sammen de andre kablene (se trinn 4).
- Ikke bind strømledningen sammen med andre kabler.

KDL-55/46/40/37/32EX72x, KDL-46/40HX72x,  
KDL-46/40/37/32EX52x, KDL-32EX42x

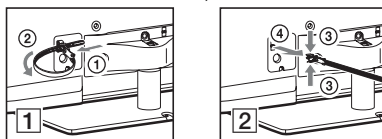

KDL-26/24/22EX32x

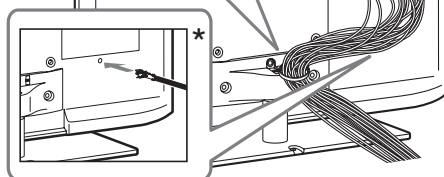
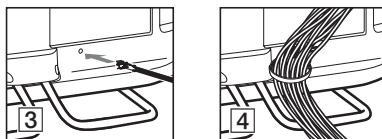
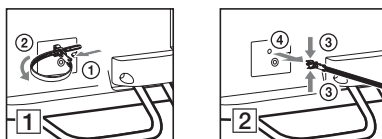

- \* Ved montering på veggen, fester du kabelholderen under terminalene.

## 7: Utføre grunnleggende innstilling

Gjelder ikke for  
KDL-46/40/32CX52x

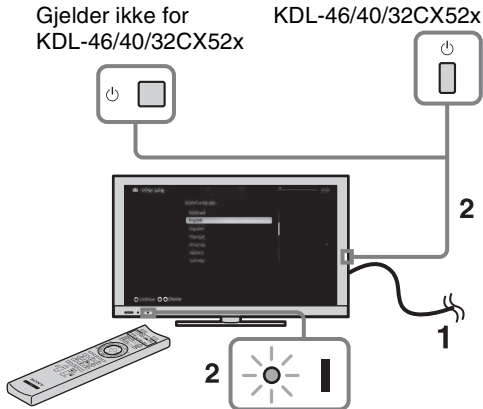

**1** Koble TV-en til et strømnett.

**2** Trykk på  på TV-en. **I** (strøm)-indikatoren lyser grønt.

Når du slår TV-en på for første gang, vises språkmenyen på skjermen.

- Når du slår på TV-en for første gang, må TV-en bruke noe tid på interne prosesser for optimering før du kan utføre den grunnleggende innstillingen. Det vil ikke være noe bilde og lyd, og timerindikatoren foran på TV-en blinker oransje i ca. 40 sekunder. Ikke slå av TV-en mens dette pågår. For enkelte TV-er har denne prosessen blitt fullført på fabrikk.

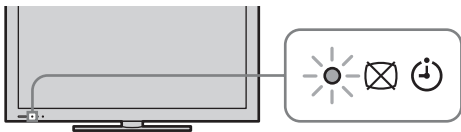

**3**



Følg anvisningene på skjermen.

### Automatisk satellittinnstilling:

Følgende prosedyrer kan være nødvendige avhengig av området:

**1** Velg "Foretrukket satellitt" eller "Generell satellitt".

**2** For "Foretrukket satellitt", velg foretrukket operatør.

"Automatisk satellittinnstilling" stiller automatisk inn tilgjengelige satellittkanaler. Opptil fire forskjellige kanaler kan stilles inn med DiSEqC 1.0 (Digital Satellite Equipment Control). Følgende innstillinger er uavhengige for hver tilkobling. For oppsett av DiSEqC-innsignal i "DiSEqC kontroll" brukes "LNB-konfigurasjon".

**1** "Kanalsøktype" og "Avanserte innstillinger" (for vanlig satellittinnstilling- Satellitt 1 til 4):

Brukes til detaljert oppsett av søkeinnstillingene for å finne tjenester du vil stille inn.

**"Kanalsøktype"**: Hvis ingen kanaler blir funnet med "Nettverksbasert kanalsøk", prøver du "Fullt kanalsøk".

**"Fullt kanalsøk"**: Utfører en fullstendig frekvensskanning, og stiller inn alle kanaler som kan tas inn med de valgte LNB-innstillingene. Tidligere innstilte kanaler blir fjernet.

**"Nettverksbasert kanalsøk"**: Utfører en skanning i transponderne i et nettverk (såkalt NIT-skanning). Fordi "Nettverksbasert kanalsøk" er raskere enn "Fullt kanalsøk", anbefales dette alternativet ved innstilling av et kjent nettverk (normalt forbundet med en satellitt). Det må spesifiseres en transponder som nettverksinformasjonen (andre transpondere) skal hentes fra. Tidligere innstilte kanaler blir fjernet.

**2** "LNB-konfigurasjon" (for hver satellittinnstilling- Satellitt 1 til 4):  
Manuell innstilling er tilgjengelig for ikke-standardisert LNB (Low Noise Block).

– Hvis bare én satellittkanal kobles til, kan standardinnstillingen brukes.

- Ved tilkobling av to satellittkanaler, må du stille inn "Toneburst A" (1. satellitt) og "Toneburst B" (2. satellitt) i innstillingen "DiSEqC kontroll".
  - Du kan også bruke DiSEqC-kommandoene A (1. satellitt) og B (2. satellitt), hvis din LNB eller multibryter håndterer disse kommandoene.
  - For fire satellittkanaler kreves DiSEqC kontroll A, B, C og D.
- "LNB Low Band frekvens" og "LNB High Band frekvens":**
- Spesifiserer LNB-frekvensbånd. Kontroller LNB-dokumentasjonen for innstilling av frekvenser (vanligvis angitt som "L.O.-frekvens").
  - Standardverdiene gjelder for universell LNB.
  - Hvis din LNB kan håndtere begge bånd (lavt og høyt), kan du spesifisere begge. Hvis den bare håndterer ett bånd, spesifiserer du lavbånd.

**"22 kHz tone":** Hvis din LNB har to bånd (lav- og høybånd), velger du "Auto". TV-en stiller inn alt automatisk. Ellers velger du "Av".

**"LNB-spenning":** Spesifiserer innstilt spenning for en LNB med dobbel polarisering.

- 13/18V: standard.
- 14/19V: hvis LNB-kabelen er mer enn 60 m lang.
- Av: hvis en ekstern strømforsyning kan brukes.

**3** "Transponder" (for hver satellittinnstilling- Satellitt 1 til 4): Du trenger ikke stille inn transponderen når du velger "Fullt kanalsøk".

**"Søk etter nye tjenester":**

- Stiller inn på én enkelt transponder.
- Dette er et trinnvis søk, og bør brukes hvis en ny transponder blir montert på satellitmottakeren.
- Tidligere innstilte programmer bevarer og nye legges til programlisten til den satellittilkoblingen som du redigerer.

**1** Trykk på **HOME**, velg deretter  > "Digital innstilling" > "Automatisk satellittinnstilling".

**2** Følg instruksjonen på Automatisk satellittinnstilling.



- "Søk etter nye tjenester" er ikke tilgjengelig når første oppsett utføres.
- Når du søker etter de nye tjenestene, må du sjekke om satellittsignalet er tilgjengelig.

**Automatisk kanalinnstilling:** Hvis du velger "Kabel", anbefaler vi at du velger "Hurtig kanalsøk" for hurtig kanalsøk. Still inn "Frekvens" og "Nettverks-ID" i henhold til informasjonen fra kabelleverandøren. Hvis ingen kanaler blir funnet med "Hurtig kanalsøk", prøver du "Fullt kanalsøk" (selv om det kan ta litt tid).









- "Fullt kanalsøk" er kanskje ikke tilgjengelig, avhengig av region/land.

For en liste over kompatible kabeltilbydere, besøk vårt støttenettsted:

<http://support.sony-europe.com/TV/DVBC/>

**Kanalsortering:** Endrer rekkefølgen på de analoge kanalene som er lagret i TV-en.

**1** Trykk på   for å velge den kanalen du vil flytte til den nye posisjonen, trykk så på .

**2** Trykk på   for å velge den nye posisjonen for kanalen, trykk så på .



- For satellittkanaler velger du "Satellitt kanalsortering" i "Digital innstilling" under "Innstillinger" for å endre rekkefølgen på satellittkanaler med samme fremgangsmåte som over, når det første oppsettet er fullført.
- Du kan også stille inn kanalene manuelt.

# Bruke BRAVIA TV-en din

## Se på TV-en

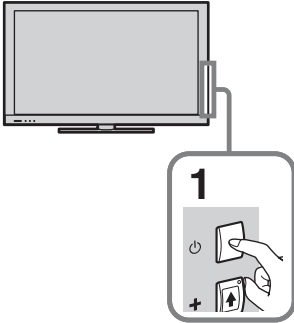

### 1 Slå på TV-en.

Trykk på  på TV-en for å slå TV-en på.

### 2 Velg en innstilling.



### 3 Velg en TV-kanal.

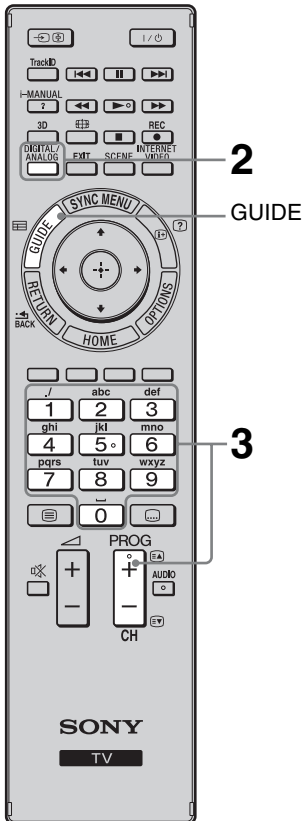

### Bruke Digital Electronic Programme Guide

Trykk **GUIDE** i digital modus for å vise programveiledningen.



Bruk med **0-9** for å velge digitale kanaler. For kanalnumre 10 og over, trykker du raskt på neste siffer.



- Knappene for tallet **5**, , **PROG +** og **AUDIO** på fjernkontrollen har en merkbar forhøyning. Du kan bruke disse forhøyningene til hjelp ved betjening av TV-en.

## Deler og kontroller på fjernkontrollen

Bruk den medfølgende fjernkontrollen til å kontrollere TV-en. Grunnleggende operasjoner på fjernkontrollen er forklart her. For detaljer om hele fjernkontrollens funksjon, trykk på **i-MANUAL** og se den innebygde veiledningen (i-Manual) (side 20).

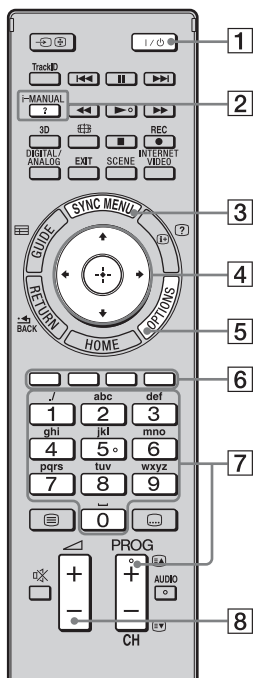

For KDL-55/46/40/37/32EX72x,  
KDL-46/40HX72x

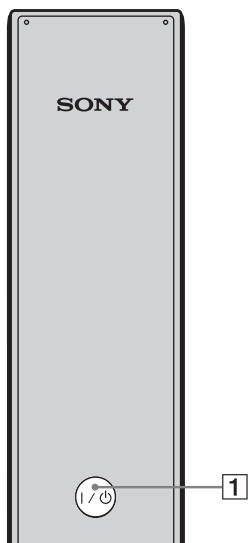

Baksiden av fjernkontrollen

- 1 I/O**  
Trykk for å slå TV-en på og av fra hvilemodus.
- 2 i-MANUAL**  
Viser den innebygde veiledningen (i-Manual).
- 3 SYNC MENU**  
Viser BRAVIA Sync-menyen for å betjene BRAVIA Sync-kompatibelt utstyr som er koblet til TV-en.
- 4** **+**  
Flytter markøren på skjermen, og bekrefter elementet.
- 5 OPTIONS**  
Viser en liste over praktiske funksjoner og menyelementer. Menyelementene varierer avhengig av gjeldende inngang og/eller innhold.
- 6 Fargeknapper**  
Når fargeknappene er tilgjengelige, vises en veiledning for bruk av disse på skjermen.
- 7 PROG/CH +/-/Tallknapper**  
Velg kanaler i TV-modusen.
- 8** **+/-**  
Justerer volumet.

# Velge forskjellige funksjoner og innstillinger (Hjemme (meny))

Du kan velge alle funksjonene fra Hjemme-menyen.  
Se side 19 for kartet over Hjemme-menyen.

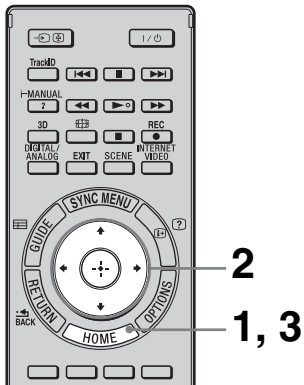

## 1 Trykk på HOME.



## 2 Trykk på $\uparrow/\downarrow/\leftarrow/\rightarrow/\oplus$ for å velge elementer.

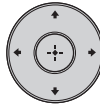

### For å velge elementer i Hjemme-menyen (f.eks., velge "Innstillinger")

① Trykk på  $\leftarrow/\rightarrow$  for å velge "Innstillinger".  
Innholdet til "Innstillinger" vises til høyre.

② Trykk på  $\uparrow/\downarrow$  for å velg "Visning".

③ Trykk på  $\oplus$  for å åpne menyen.



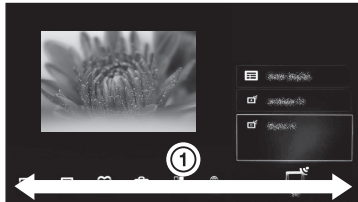







I henhold til skjerminstruksjonene, trykk på  $\uparrow/\downarrow/\leftarrow/\rightarrow$  for å velge elementer og trykk på  $\oplus$  for å bekrefte.



## 3 Trykk på HOME for å avslutte.

## Kart for Hjemme-menyen

Etter at du har trykket på **HOME** på fjernkontrollen, vises følgende ikoner som kategorier. Tilgjengelige kategorier avhenger av TV-modellen, regionen, landet og sendingsforholdene dine.

	<b>TV</b>	Du kan velge en liste over TV-kanaler eller en programguide.
	<b>Media</b>	Du kan ha glede av foto-/musikk-/videoinnhold via USB-enheter eller hjemmenettverket.
	<b>Innganger</b>	Du kan velge utstyr som er koblet til TV-en.
	<b>Favoritter/logg</b>	Gir rask tilgang til ofte brukte og nylig sette elementer, som TV-kanaler, eksterne innganger eller mediefilene dine.
	<b>Innstillinger</b>	Inneholder alle nødvendige konfigurasjoner for å tilpasse TV-innstillingene dine.
	<b>Miniprogrammer</b>	Gir tilgang til Miniprogrammer.
	<b>Programmer</b>	Du kan ha glede av forskjellige programmer som "Musikksøk", "Nettleser", osv.
	<b>Qriocity</b>	Aktiver tilgang til den online tjenesten "Qriocity".
	<b>Internettinnhold</b>	Du kan ha glede av Internettinnholdstjenester.
	<b>Anbefalinger</b>	Inneholder anbefalinger for programmer du kan like, basert på hva du har sett på før.
	<b>Opptak</b>	Du kan ha glede av timeropptak til en tilkoblet USB HDD-enhet, og et utvalg av innspilt innhold som du kan spille av.

# Vise bruksanvisningen (i-Manual)

Betjeningsinstruksjoner er innebygd i din BRAVIA TV, og kan vises på skjermen. Med bare ett tastetrykk kan du få tilgang til i-Manual og lære mer om TV-ens funksjoner.

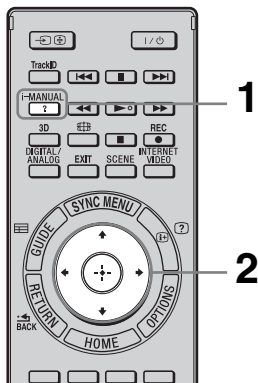

## 1 Trykk på i-MANUAL.



## 2 Trykk på $\uparrow/\downarrow/\leftarrow/\rightarrow/\oplus$ for å velge elementer.

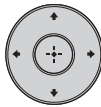

### For å velge elementer i i-Manual

- 1 Trykk på  $\uparrow/\downarrow$  for å velge et element. Innholdet i elementet vises på høyre side som et annet nivå.
- 2 Trykk på  $\Rightarrow$  for å gå til det andre nivået.
- 3 Trykk på  $\uparrow/\downarrow$  for å velge et element fra det andre nivået. Et sammendrag av elementet vises på høyre side. Hvis det tredje nivået er tilgjengelig, gjentar du dette trinnet for å vise sammendraget av elementet.
- 4 Trykk på  $\Rightarrow$  for å velge et element. Innholdet vises.

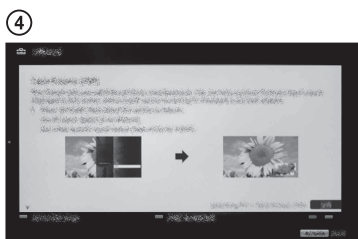
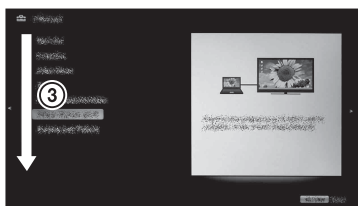
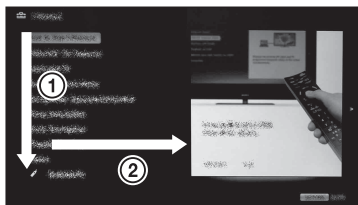



## Beskrivelse av i-Manual-skjermen

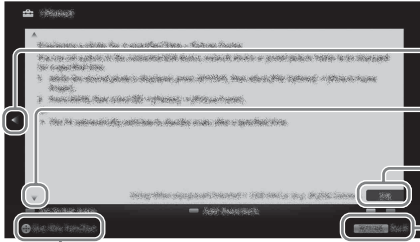

- Trykk på ← for å gå tilbake til forrige side
  - Trykk på → for å gå til neste side
  - Sidetall/Totalt antall sider
  - Trykk på **RETURN** for å gå tilbake til forrige side
  - Trykk på ⊕ for å starte funksjonen
-  Dette vises kun når funksjonen er tilgjengelig.

## For å bruke bokmerket

i-Manual har en bokmerkfunksjon. Sider kan bokmerkes med fargeknapper, i henhold til instruksjonene på bunnen av skjermen. For tilgang til dine registrerte bokmerker, gå til førstesiden i i-Manual og velg "Bokmerker".

## For å lagre siden som ble vist sist

i-Manual lagrer siden som ble vist sist. På i-Manual-skjermen, trykk på **i-MANUAL** for å gå tilbake til TV-skjermen. Hvis du trykker på **i-MANUAL** igjen, vises informasjonen som du så forrige gang. For visning fra første side i i-Manual, gå tilbake til første side i henhold til instruksjonene på skjermen, eller trykk på **HOME** og velg "i-Manual" i "Innstillinger" i Hjemme-menyen.

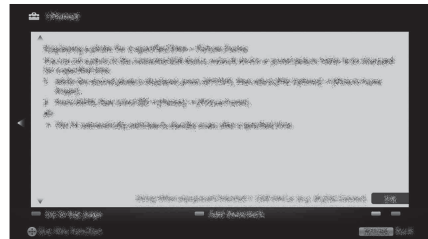

- Minnet om siste side tilbakestilles automatisk når du setter TV-en i hvilemodus.

# Nettverksoppsett

Når du kobler denne TV-en til Internett, kan du ha glede av mange funksjoner: Vise frem et fotografi som viser plasseringen sin på kartet, ha glede av Internettvideo, osv. For detaljer om funksjonene, henviser du til i-Manual.



- Du må ta kontakt med en Internett-leverandør for å få tilgang til Internett.

## Forberede et kablet nettverk

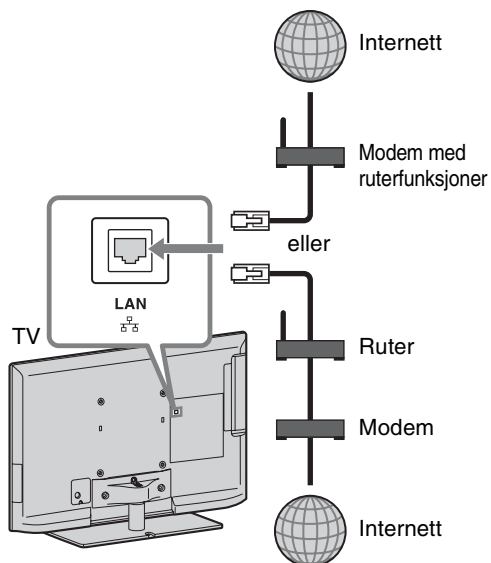

- For LAN-tilkoblinger, bruk en kategori 7-kabel (ikke inkludert).

## Forberede et trådløst LAN

Trådløst LAN-klar lar deg enkelt koble til Internett og hjemmenettverket ditt med en USB trådløs LAN-adapter UWA-BR100 (per januar 2010). Før du setter inn den USB trådløse LAN-adapteren i TV-ens USB-port, kan du enkelt skape et kabelfritt nettverk. Før du setter opp den trådløse LAN-funksjonen til TV-en, må du sørge for at du setter opp en trådløs LAN-ruter.

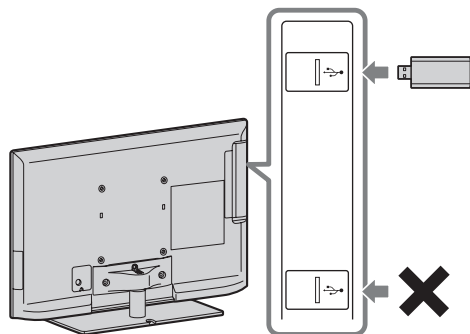

- USB trådløs LAN-adapter er tilgjengelig som ekstrautstyr, avhengig av TV-modellen din.

## Sette opp Internett-tilkoblingen

Med nettverksfunksjonen kan du koble TV-en til Internett. Oppsettsprosedyren varierer avhengig av typen nettverk og LAN-ruter. Før du setter opp Internett-tilkoblingen, må du sørge for at du setter opp en LAN-ruter. Kontroller ditt trådløse LAN-miljø med følgende diagram.

### Trådløst LAN

Sikkert trådløst LAN?	NEI ⇒ <b>Type 3</b>
-----------------------	------------------------

JA ↓

Bruker du en trådløs LAN-ruter som er kompatibel med Wi-Fi Protected Set-up (WPS)?	NEI ⇒ <b>Type 2</b>
--	------------------------

JA ↓  
**Type 1\***

### Kablet LAN → Type 4

\* Type 1 er enklere å sette opp hvis ruterens din har en automatisk innstillingsknapp, f.eks. Air Station One-Touch Secure System (AOSS). De aller fleste nye rutere har denne funksjonen. Kontroller ruterens din.

**Type 1:** Følg konfigurasjonen for "Sikret nettverk med Wi-Fi protected setup (WPS)".

**Type 2:** Følg konfigurasjonen for "Sikret nettverk uten Wi-Fi protected setup (WPS)".

**Type 3:** Følg konfigurasjonen for "Usikkert nettverk med hvilken som helst type trådløs LAN-ruter".

**Type 4:** Følg konfigurasjonen for "Oppsett av kablet nettverk".

## Type 1: Sikret nettverk med Wi-Fi protected setup (WPS)

WPS-standarden gjør sikkerheten til et trådløst hjemmenettverk like enkelt som å trykke på WPS-knappen på den trådløse LAN-ruterens. Før du setter opp et trådløst LAN, må du sjekke plasseringen av WPS-knappen på ruterens og finne ut hvordan du bruker den.

Av hensyn til sikkerheten, gir "WPS (PIN)" deg en PIN-kode for ruterens din. PIN-koden fornyes hver gang du velger "WPS (PIN)".

**1** Trykk på **HOME**, velg deretter  > "Nettverk" > "Nettverksoppsett".

**2** Velg "Trådløst oppsett".

**3** Velg "WPS (trykknapp)" for Trykknapp-metoden eller "WPS (PIN)" for PIN-metoden.



- Knappenavnet til WPS kan variere avhengig av ruterens (f.eks. AOSS-knapp).

**4** Følg anvisningene på oppstartsskjermen.

## Type 2: Sikret nettverk uten Wi-Fi protected setup (WPS)

For å sette opp et trådløst LAN, kreves en SSID (navn på trådløst nettverk) og en sikkerhetsnøkkel (WEP- eller WPA-nøkkel). Hvis du ikke kjenner disse, må du sjekke bruksanvisningen til ruterens.

**1** Trykk på **HOME**, velg deretter  > "Nettverk" > "Nettverksoppsett".

**2** Velg "Trådløst oppsett".

**3** Velg "Skann", deretter et nettverk fra listen over skannede trådløse nettverk.

**4** Følg anvisningene på oppstartsskjermen.



- Hvis du bruker WPS for nettverksoppsett, aktiveres sikkerhetsinnstillingene til den trådløse LAN-ruterens, og ethvert utstyr som tidligere er koblet til det trådløse LAN i en usikker status vil kobles fra nettverket.

I dette tilfellet, aktiverer du sikkerhetsinnstillingene til det frakoblede utstyret og kobler deretter til igjen. Eller du kan deaktivere sikkerhetsinnstillingene til den trådløse LAN-ruterens, og deretter koble utstyret til en TV i en usikker status.

---

## Type 3: Usikret nettverk med hvilken som helst type trådløs LAN-ruter

For å sette opp et trådløst LAN, kreves en SSID (navn på trådløst nettverk).

- 1 Trykk på **HOME**, velg deretter  > "Nettverk" > "Nettverksoppsett".
- 2 Velg "Trådløst oppsett".
- 3 Velg "Skann", deretter et nettverk fra listen over skannede trådløse nettverk.
- 4 Følg anvisningene på oppstartsskjermen.



- Sikkerhetsnøkkel (WEP- eller WPA-nøkkel) kreves ikke fordi du ikke må velge en sikkerhetsmetode med denne prosedyren.

---

## Type 4: Oppsett av kablet nettverk

Tast inn de alfanumeriske verdiene til ruterens din hvis nødvendig. Elementene som må stilles inn (f.eks. IP-adresse, nettverksmaske, DHCP) kan variere avhengig av Internettleverandøren eller ruterens. For detaljer, henvis til bruksanvisningene som ble levert av Internettleverandøren, eller de som fulgte med ruterens.

- 1 Trykk på **HOME**, velg deretter  > "Nettverk" > "Nettverksoppsett".
- 2 Velg "Kablet oppsett".
- 3 Velg "Auto" for å sette opp IP-adressen og proxy-serveren automatisk, eller "Egendefinert" for å sette dem opp manuelt.
- 4 Følg anvisningene på oppstartsskjermen.

---

## Vise nettverksstatusen

Du kan bekrefte nettverksstatusen din.

- 1 Trykk på **HOME**, velg deretter  > "Nettverk" > "Nettverksoppsett".
- 2 Velg "Vis nettverksstatus".

---

## Hvis du ikke kan koble til Internett

Bruk diagnosefunksjonen til å sjekke mulige årsaker til nettverkstilkoblingsfeil, og innstillinger.

- 1 Trykk på **HOME**, velg deretter  > "Nettverk" > "Nettverksoppsett".
- 2 Velg "Vis nettverksstatus".
- 3 Velg "Kontroller tilkobling".  
Dette kan ta flere minutter. Du kan ikke avbryte diagnosefunksjonen etter at du har valgt "Kontroller tilkobling".

---

## Justere innstillingene for visning av server

Du kan velge hjemmenettverksservere som skal vises på Hjemme-menyen. Opptil 10 servere kan vises automatisk i Hjemme-menyen.

- 1 Trykk på **HOME**, velg deretter  > "Nettverk" > "Innstilling av hjemmenettverk".
- 2 Velg "Innstillinger for visning av server".
- 3 Velg serveren som du vil vise på Hjemme-menyen, og juster innstillingene.

## Hvis du ikke kan koble til hjemmenettverket

TV-en registrerer om serveren blir riktig gjenkjent når du ikke kan koble den til hjemmenettverket ditt. Hvis diagnostikkresultatene indikerer en feil, må du sjekke mulige årsaker og nettverkstilkoblinger og innstillinger.

**1** Trykk på **HOME**, velg deretter  > "Nettverk" > "Innstilling av hjemmenettverk".

**2** Velg "Serverdiagnostikk".  
Serverdiagnostikken starter. Når serverdiagnostikken er ferdig, vises resultatlisten.





## Feilsøking

Når indikatoren  (hvilemodus) blinker, tell hvor mange ganger den blinker (intervalltid er tre sekunder).















Trykk på  på TV-en for å slå den av, trekk støpselet ut av stikkontakten, og informer forhandleren din eller ditt Sony servicesenter om hvor mange ganger indikatoren blinker (antall blink).

Når indikatoren  (hvilemodus) ikke blinker, kontrollerer du elementene i tabellen som følger.

Se også "Feilsøking" i i-Manual. Hvis problemet vedvarer, bør du la en kvalifisert tekniker utføre service på TV-en.

Tilstand	Forklaring/løsning
Det vises ikke noe bilde (mørk skjerm) og ingen lyd.	<ul style="list-style-type: none"><li>• Kontroller antenne-/kabelforbindelsene.</li><li>• Koble TV-en til en stikkontakt og trykk på  på TV-en.</li><li>• Hvis indikatoren  (hvilemodus) lyser rødt, trykker du / .</li></ul>
Små svarte og/eller lyse punkter vises på skjermen.	<ul style="list-style-type: none"><li>• Skjermen består av bildepunkter. Små svarte og/eller lyse punkter (bildepunkter/pikslar) på skjermen betyr ikke at noe er feil.</li></ul>
Noen programmer kan ikke stilles inn.	<ul style="list-style-type: none"><li>• Kontroller antennen eller parabolen.</li><li>• Det kan være kortslutning i satellittkanalen, eller det kan være problemer med tilkoblingen av kabelen. Kontroller kabelen og tilkoblingen, og slå av TV-en med På / Av-bryteren og slå den deretter på igjen.</li><li>• Den angitte frekvensen er utenfor søkeområdet. Kontakt leverandøren av satellittsignalet du mottar.</li></ul>
TV-en slår seg av automatisk (går i hvilemodus).	<ul style="list-style-type: none"><li>• Kontroller om "Innsøvningsstid" er aktivert, eller bekreft innstillingen "Varighet" for "På-timer".</li><li>• Kontroller om "Tidsavbrudd for standby" er aktivert.</li><li>• Kontroller om "Tilstede-sensor" er aktivert. Når ingen seer er registrert foran TV-en for en forhåndsinnstilt tid, slås bildet automatisk av, og kun lyden fra TV-en kan høres. Etter ytterligere 30 minutter med avslått bilde, går TV-en inn i standbymodus.</li></ul>
Fjernkontrollen virker ikke.	<ul style="list-style-type: none"><li>• Skift batteriene.</li><li>• TV-en kan være i SYNC-modus. Trykk på <b>SYNC MENU</b>, velg "TV-kontroll" og velg deretter "Hjem (meny)" eller "Alternativer" for å kontrollere TV-en.</li></ul>
Passordet for "Tilgangskontroll" er glemt.	<ul style="list-style-type: none"><li>• Angi PIN-koden 9999. (PIN-koden 9999 blir alltid god tatt.)</li></ul>
Utsiden av TV-en blir varm.	<ul style="list-style-type: none"><li>• Utsiden av TV-en blir varm når TV-en har vært i bruk for en lengre periode. Du kan kjenne denne varmen når du legger hånden der.</li></ul>

# Spesifikasjoner

System	
Skjermssystem	LCD ("Liquid Crystal Display" = skjerm med flytende krystaller)
TV-system	Analog: Avhengig av hvilken land/hvilken region du velger: B/G/H, D/K, L, I, M Digital: DVB-T/DVB-C Satellitt: DVB-S/DVB-S2
Farge-/bildesystem	Analog: PAL, PAL60 (kun bildeinngang), SECAM, NTSC3.58, NTSC4.43 (kun videoinngang) Digital: MPEG-2 MP@ML/HL, H.264/MPEG-4 AVC MP/HP@L4
Kanaldekning	Analog: VHF: E2-E12/UHF: E21-E69/CATV: S1-S20/HYPER: S21-S41 D/K: R1-R12, R21-R69/L: F2-F10, B-Q, F21-F69/I: UHF B21-B69/M: A2-A13, A14-A79 Digital: VHF/UHF Satellitt: IF-frekvens 950-2150 MHz
Lydutgang	10 W + 10 W (KDL-55/46/40/37/32EX72x, KDL-46/40HX72x, KDL-46/40/37/32EX52x, KDL-46/40/32CX52x, KDL-32EX42x) 8 W + 8 W (KDL-26/24/22EX32x)
Inngangs-/utgangskontakter	
Antennekabel	75 ohm ekstern terminal for VHF/UHF
Satellittmottaker (antenne)	Hunn F-kontakt IEC169-24, 75 ohm. DiSEqC 1.0, LNB 13 V/18 V og 22 KHz tone
 AV1	21-pinner scartkontakt (CENELEC-standard) inkludert lyd-/videoinngang, RGB-inngang og TV lyd-/bildeutgang.
 AV2	Bildeinngang (phonoplugg)
 COMPONENT IN	Støttede formater: 1080p, 1080i, 720p, 576p, 576i, 480p, 480i Lydingang (phonoplugger)
HDMI IN1, 2, 3, 4 (gjelder ikke for KDL-26/24/22EX32x)	Video: 1080/24p/30p, 1080p, 1080i, 720/24p/30p, 720p, 576p, 576i, 480p, 480i Lyd: Tokanals lineær PCM: 32, 44,1 og 48 kHz, 16, 20 og 24 bits, Dolby Digital Analog lydinnang (miniplug) (kun HDMI IN4) PC-inngang ARC (Audio Return Channel) (kun HDMI IN1)
HDMI IN1, 2 (kun KDL-26/24/22EX32x)	Video: 1080/24p/30p, 1080p, 1080i, 720/24p/30p, 720p, 576p, 576i, 480p, 480i Lyd: Tokanals lineær PCM: 32, 44,1 og 48 kHz, 16, 20 og 24 bits, Dolby Digital Analog lydinnang (minijack) (kun HDMI IN2) PC-inngang ARC (Audio Return Channel) (kun HDMI IN1)
 DIGITAL AUDIO OUT (OPTICAL)	Digital optisk kontakt (tokanals lineær PCM, Dolby Digital)
 AUDIO OUT / 	Lydutgang (phonoplugger) Hodetelefoner-kontakt
 PC IN	PC-inngang (Mini D-sub 15-pinner)  PC-lydingang (miniplug)
 (kun KDL-26/24/22EX32x)	USB-port (støtter HDD-opptak)
 1,  2 (HDD REC) (gjelder ikke for KDL-26/24/22EX32x)	USB-port, USB HDD-enhetsport (kun  2)
	CAM (Conditional Access Module)-kontakt
 LAN	10BASE-T/100BASE-TX-kontakt (Tilkoblingshastigheten kan variere avhengig av driftsmiljøet til nettverket. 10BASE-T/100BASE-TX kommunikasjonshastighet og -kvalitet garanteres ikke for denne TV-en.)

Modellnavn KDL-	55EX72x	46HX72x	46EX72x	46EX52x	
Strøm og annet					
Strømkrav	220 V – 240 V AC, 50 Hz				
Energieffektivitetsklasse	A	A	A	A	
Skjermstørrelse (målt diagonalt)	Ca. 138,8 cm/ 55 tommer	Ca. 116,8 cm/ 46 tommer	Ca. 116,8 cm/ 46 tommer	Ca. 116,8 cm/ 46 tommer	
Strømforbruk	i "Hjemme"-/ "Standard"- modus	113 W	83,0 W	81,0 W	68,0 W
	i "Butikk"-/ "Dynamisk"- modus	177 W	153 W	133 W	114 W

Modellnavn KDL-	55EX72x	46HX72x	46EX72x	46EX52x
Gjennomsnittlig årlig strømforbruk* <sup>1</sup>	165 kWh	115 kWh	118 kWh	99 kWh
Strømforbruk i hvilemodus* <sup>2</sup>	0,25 W (15 W i programvare- / EPG-oppdateringsmodus)	0,25 W (15 W i programvare- / EPG-oppdateringsmodus)	0,25 W (15 W i programvare- / EPG-oppdateringsmodus)	0,3 W (13 W i programvare- / EPG-oppdateringsmodus)
Skjermoppløsning	1920 punkter (horisontalt) × 1080 linjer (vertikalt)			
Mål (ca.) (b × h × d)				
med bordstativ	126,9 × 79,9 × 31,5 cm	107,8 × 69,0 × 26,0 cm	107,8 × 69,0 × 26,0 cm	107,8 × 69,0 × 26,0 cm
uten bordstativ	126,9 × 76,9 × 4,1 cm	107,8 × 66,0 × 4,2 cm	107,8 × 66,0 × 4,2 cm	107,8 × 66,0 × 4,2 cm
Masse (ca.)				
med bordstativ	25,4 kg	18,8 kg	17,9 kg	17,8 kg
uten bordstativ	20,2 kg	14,4 kg	14,3 kg	14,2 kg
Medfølgende tilbehør	Se "Kontrollere tilbehøret" (side 8).			
Tilleggsutstyr	Veggmonteringsbrakett: SU-WL500 3D-briller: TDG-BR250/TDG-BR200/TDG-BR100/TDG-BR50 (KDL-55/46EX72x, KDL-46HX72x) USB trådløs LAN-adapter			
Driftstemperatur	0 – 40 °C			
Driftsluftfuktighet	10 til 80 % relativ fuktighet (ikke-kondenserende)			

Modellnavn KDL-	46CX52x	40HX72x	40EX72x	40EX52x	
<b>Strøm og annet</b>					
Strømkraft	220 V – 240 V AC, 50 Hz				
Energieffektivitetsklasse	C	B	A	A	
Skjermstørrelse (målt diagonalt)	Ca. 116,8 cm / 46 tommer	Ca. 101,6 cm / 40 tommer	Ca. 101,6 cm / 40 tommer	Ca. 101,6 cm / 40 tommer	
Strømforbruk	i "Hjemme"- / "Standard"-modus	128 W	85,0 W	64,0 W	65,0 W
	i "Butikk"- / "Dynamisk"-modus	204 W	135 W	121 W	113 W
Gjennomsnittlig årlig strømforbruk* <sup>1</sup>	187 kWh	118 kWh	93 kWh	95 kWh	
Strømforbruk i hvilemodus* <sup>2</sup>	0,25 W (16 W i programvare- / EPG-oppdateringsmodus)	0,25 W (14 W i programvare- / EPG-oppdateringsmodus)	0,25 W (15 W i programvare- / EPG-oppdateringsmodus)	0,3 W (13 W i programvare- / EPG-oppdateringsmodus)	
Skjermoppløsning	1920 punkter (horisontalt) × 1080 linjer (vertikalt)				
Mål (ca.) (b × h × d)					
med bordstativ	112,2 × 71,2 × 27,5 cm	94,3 × 61,5 × 21,0 cm	94,3 × 61,6 × 25,0 cm	94,3 × 61,6 × 25,0 cm	
uten bordstativ	112,2 × 68,2 × 7,4 cm	94,3 × 58,6 × 4,2 cm	94,3 × 58,6 × 4,2 cm	94,3 × 58,6 × 4,2 cm	
Masse (ca.)					
med bordstativ	20,7 kg	15,4 kg	14,4 kg	14,4 kg	
uten bordstativ	17,1 kg	11,6 kg	11,2 kg	11,2 kg	
Medfølgende tilbehør	Se "Kontrollere tilbehøret" (side 8).				
Tilleggsutstyr	Veggmonteringsbrakett: SU-WL500 3D-briller: TDG-BR250/TDG-BR200/TDG-BR100/TDG-BR50 (KDL-40HX72x, KDL-40EX72x) USB trådløs LAN-adapter				
Driftstemperatur	0 – 40 °C				
Driftsluftfuktighet	10 til 80 % relativ fuktighet (ikke-kondenserende)				



Modellnavn KDL-		40CX52x	37EX72x	37EX52x	32EX72x
<b>Strøm og annet</b>					
Strømkrav		220 V – 240 V AC, 50 Hz			
Energieffektivitetsklasse		C	A	A	B
Skjermstørrelse (målt diagonalt)		Ca. 101,6 cm/ 40 tommer	Ca. 94,0 cm/ 37 tommer	Ca. 94,0 cm/ 37 tommer	Ca. 80,1 cm/ 32 tommer
Strømforbruk	i "Hjemme"-/ "Standard"- modus	120 W	56,0 W	56,0 W	59,0 W
	i "Butikk"-/ "Dynamisk"- modus	181 W	105 W	98 W	101 W
Gjennomsnittlig årlig strømforbruk* <sup>1</sup>		175 kWh	82 kWh	78 kWh	86 kWh
Strømforbruk i hvilemodus* <sup>2</sup>		0,25 W (15 W i programvare- / EPG-oppdateringsmodus)	0,25 W (17 W i programvare- / EPG-oppdateringsmodus)	0,3 W (16,5 W i programvare- / EPG-oppdateringsmodus)	0,25 W (16 W i programvare- / EPG-oppdateringsmodus)
Skjermoppløsning		1920 punkter (horisontalt) × 1080 linjer (vertikalt)			
Mål (ca.) (b × h × d)					
med bordstativ		99,1 × 63,6 × 25,0 cm	87,8 × 57,9 × 25,0 cm	87,7 × 57,9 × 25,0 cm	75,5 × 51,0 × 21,6 cm
uten bordstativ		99,1 × 60,6 × 7,1 cm	87,8 × 54,9 × 4,2 cm	87,7 × 54,9 × 4,2 cm	75,5 × 48,0 × 4,2 cm
Masse (ca.)					
med bordstativ		16,3 kg	13,3 kg	13,3 kg	10,4 kg
uten bordstativ		12,9 kg	10,1 kg	10,1 kg	7,9 kg
Medfølgende tilbehør		Se "Kontrollere tilbehøret" (side 8).			
Tilleggsutstyr		Veggmonteringsbrakett: SU-WL500 3D-briller: TDG-BR250/TDG-BR200/TDG-BR100/TDG-BR50 (KDL-37/32EX72x) USB trådløs LAN-adapter			
Driftstemperatur		0 – 40 °C			
Driftsluftfuktighet		10 til 80 % relativ fuktighet (ikke-kondenserende)			

Modellnavn KDL-		32EX52x	32EX42x	32CX52x
<b>Strøm og annet</b>				
Strømkrav		220 V – 240 V AC, 50 Hz		
Energieffektivitetsklasse		B	B	C
Skjermstørrelse (målt diagonalt)		Ca. 80,1 cm/ 32 tommer	Ca. 80,0 cm/ 32 tommer	Ca. 80,1 cm/ 32 tommer
Strømforbruk	i "Hjemme"-/ "Standard"- modus	56,0 W	56,0 W	73,0 W
	i "Butikk"-/ "Dynamisk"- modus	88 W	88 W	112 W
Gjennomsnittlig årlig strømforbruk* <sup>1</sup>		82 kWh	82 kWh	107 kWh
Strømforbruk i hvilemodus* <sup>2</sup>		0,3 W (17 W i programvare- / EPG-oppdateringsmodus)	0,3 W (17 W i programvare- / EPG-oppdateringsmodus)	0,25 W (15 W i programvare- / EPG-oppdateringsmodus)
Skjermoppløsning		1920 dots (horizontal) × 1080 lines (vertical)	1366 dots (horizontal) × 768 lines (vertical)	1920 dots (horizontal) × 1080 lines (vertical)
Mål (ca.) (b × h × d)				
med bordstativ		75,5 × 51,0 × 21,6 cm	75,5 × 51,0 × 21,6 cm	79,9 × 53,2 × 23,0 cm
uten bordstativ		75,5 × 48,0 × 4,2 cm	75,5 × 48,0 × 4,2 cm	79,9 × 50,2 × 7,0 cm
Masse (ca.)				
med bordstativ		10,2 kg	10,2 kg	11,4 kg
uten bordstativ		7,7 kg	7,7 kg	8,7 kg
Medfølgende tilbehør		Se "Kontrollere tilbehøret" (side 8).		
Tilleggsutstyr		Veggmonteringsbrakett: SU-WL500 USB trådløs LAN-adapter		

Modellnavn KDL-	32EX52x	32EX42x	32CX52x
Driftstemperatur	0 – 40 °C		
Driftsluftfuktighet	10 til 80 % relativ fuktighet (ikke-kondenserende)		

Modellnavn KDL-	26EX32x	24EX32x	22EX32x	
<b>Strøm og annet</b>				
Strømkraft	220 V – 240 V AC, 50 Hz			
Energieffektivitetsklasse	B	B	B	
Skjermstørrelse (målt diagonalt)	Ca. 66,1 cm/ 26 tommer	Ca. 61,0 cm/ 24 tommer	Ca. 54,8 cm/ 22 tommer	
Strømforsøring	i "Hjemme"-/ "Standard"- modus	38,0 W	35,0 W	32,0 W
	i "Butikk"-/ "Dynamisk"- modus	63 W	62 W	52 W
Gjennomsnittlig årlig strømforsøring* <sup>1</sup>	55 kWh	51 kWh	47 kWh	
Strømforsøring i hvilemodus* <sup>2</sup>	0,35 W (13 W i programvare- / EPG-oppdateringsmodus)	0,35 W (13 W i programvare- / EPG-oppdateringsmodus)	0,35 W (13 W i programvare- / EPG-oppdateringsmodus)	
Skjermopløsning	1366 punkter (horisontalt) × 768 linjer (vertikalt)	1920 punkter (horisontalt) × 1080 linjer (vertikalt)	1366 punkter (horisontalt) × 768 linjer (vertikalt)	
Mål (ca.) (b × h × d)				
med bordstativ	63,1 × 42,1 × 18,2 cm	58,3 × 39,1 × 18,2 cm	52,9 × 36,2 × 17,2 cm	
uten bordstativ	63,1 × 40,6 × 4,2 cm	58,3 × 37,6 × 4,2 cm	52,9 × 34,7 × 4,2 cm	
Masse (ca.)				
med bordstativ	7,2 kg	6,2 kg	5,1 kg	
uten bordstativ	6,1 kg	5,2 kg	4,1 kg	
Medfølgende tilbehør	Se "Kontrollere tilbehøret" (side 8).			
Tilleggsutstyr	Veggmonteringsbrakett: SU-WL100 USB trådløs LAN-adapter			
Driftstemperatur	0 – 40 °C			
Driftsluftfuktighet	10 til 80 % relativ fuktighet (ikke-kondenserende)			

\*<sup>1</sup> Energiforbruk per år, basert på fjernsynets strømforsøring når det brukes 4 timer om dagen i 365 dager. Det faktiske energiforbruket vil avhenge av hvordan fjernsynet brukes.

\*<sup>2</sup> Spesifisert strømforsøring i hvilemodus nås etter at TV-en har avsluttet nødvendige interne prosesser.

Design og spesifikasjoner kan endres uten varsel.

## Montere tilbehøret (veggmonteringsbrakett)

### Til kundene:

Når du bruker veggmonteringsbraketten SU-WL500 og SU-WL100, skal avstanden mellom veggen og TV-en være 6 cm. Bruk denne plassen til å legge kablene til TV-en.

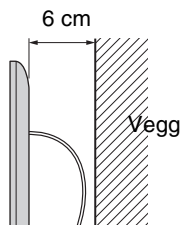

Av hensyn til produktets og din egen sikkerhet, anbefaler Sony sterkt at du lar Sony-forhandleren eller godkjente installatører montere TV-en din. Ikke forsøk å montere den selv.

### Til Sony-forhandlere og installatører:

Sørg for å vektlegge sikkerheten under montering, regelmessig vedlikehold og inspeksjon av dette produktet.

TV-en kan installeres med SU-WL500 (side 32) og SU-WL100 (side 32) veggmonteringsbrakett (selges separat).

- Se instruksjonene som fulgte med veggmonteringsbraketten for korrekt montering.
- Se "Demontere bordstativet fra TV-en" (side 9).

Det kreves tilstrekkelig ekspertise til montering av dette produktet, spesielt for å vurdere styrken til veggen som skal bære vekten av TV-apparatet. Sørg for at du får en Sony-forhandler eller godkjent installatør til å feste dette produktet til veggen, og for at sikkerheten tillegges tilstrekkelig vekt under monteringen. Sony kan ikke gjøres erstatningsansvarlig for eventuelle materielle skader eller helseskader som er forårsaket av feilaktig håndtering av produktet eller av feilaktig montering.

Ved montering av TV-en på en vegg, fjerner du skruene bak på TV-en. Skruene og antall skruer som er tilgjengelige avhengig av TV-modellen. (De er festet i skrueshullene for veggmontering.) Sørg for at skruene oppbevares på et sikkert sted utenfor barns rekkevidde.

#### ► For KDL-55EX72x

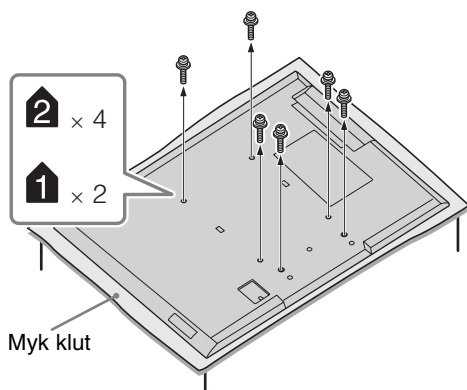

#### ► For KDL-46/40HX72x, KDL-46/40/37/32EX72x, KDL-46/40/37/32EX52x, KDL-32EX42x

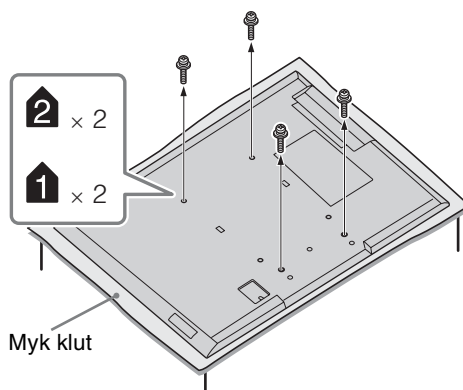

- Når du demonterer bordstativet fra TV-en, må du legge TV-en med skjermensiden ned på en stabil arbeidsoverflate som er større enn TV-en.
- For å forhindre at du skader overflaten til LCD-skjermen må du bruke en myk klut på arbeidsoverflaten.

## SU-WL500, SU-WL100

For KDL-55/46/40/37/32EX72x,  
KDL-46/40HX72x,  
KDL-46/40/37/32EX52x,  
KDL-46/40/32CX52x,  
KDL-32EX42x

### SU-WL500

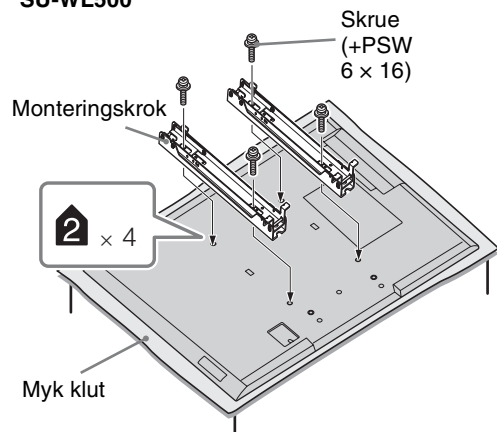

For KDL-26/24/22EX32x

### SU-WL100

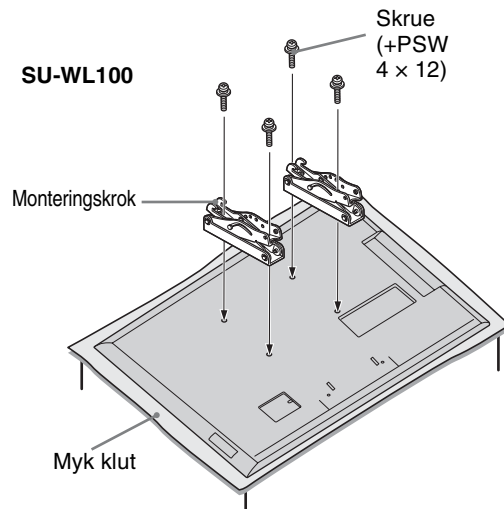

- Fest monteringskroken med de fire skruene som fulgte med veggmonteringsbraketten.
- Når bordstativet festes igjen, må skruene (fjernet tidligere) monteres i de opprinnelige hullene bak på TV-en.

## Diagram/tabell for plassering av skruer og kroker

Modellnavn KDL-	Skrueplassering	Krokplassering
	SU-WL500	SU-WL500
55EX72x	e, j	b
46HX72x/46EX72x/46EX52x	e, j	b
46CX52x	d, g	b
40HX72x/40EX72x/40EX52x	e, j	b
40CX52x	d, g	b
37EX72x/37EX52x	e, j	b
32EX72x/32EX52x/32EX42x/32CX52x	e, g	c
		SU-WL100
26EX32x	-	a
24EX32x	-	a
22EX32x	-	b

## SU-WL500

### Skrueplassering

Når monteringskroken monteres på TV-en.

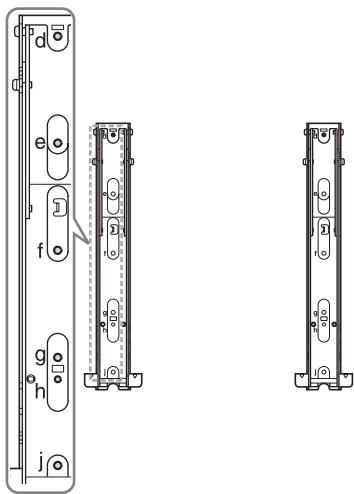

### Krokplassering

Ved montering av TV-en på festebraketten.

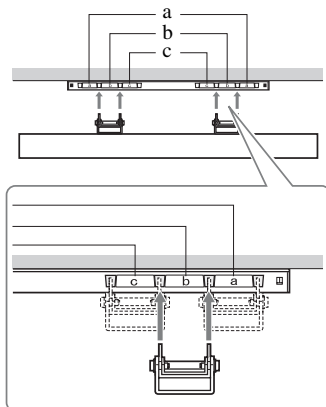

## SU-WL100

### Krokplassering

Ved montering av TV-en på festebraketten.

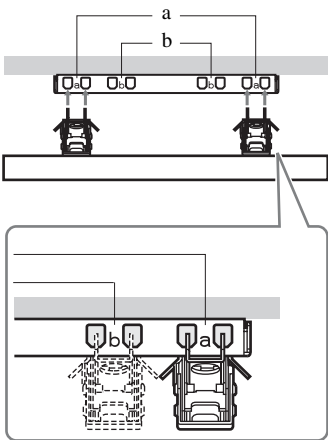

# Tabell over TV-ens monteringsmål

① SU-WL500

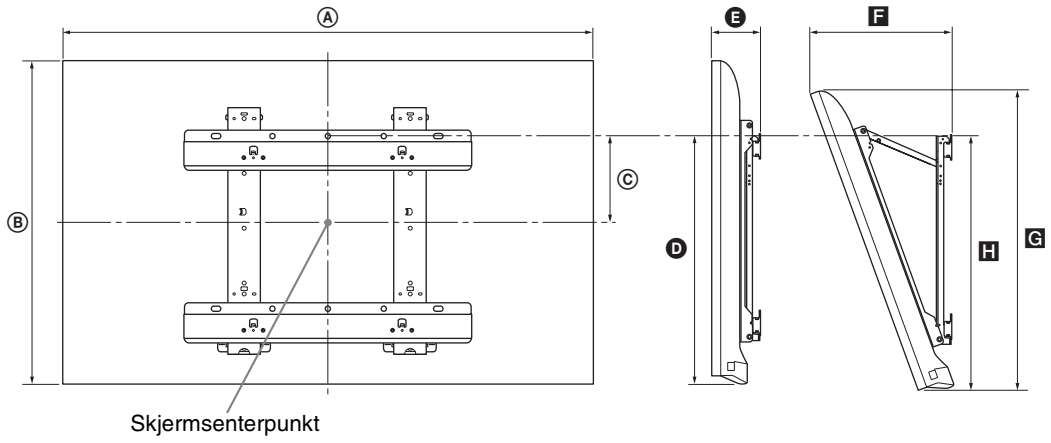

② SU-WL100

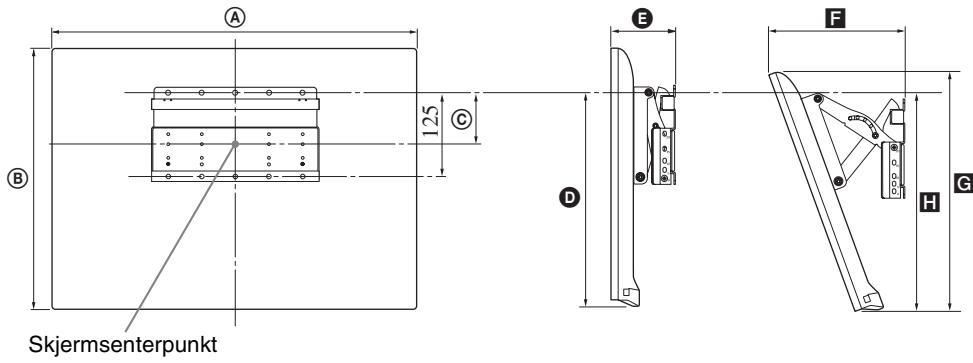

Modell- navn KDL-	Skjerm- mål		Skjerm- sentermål C	Lengde for hver monteringsvinkel				
				Vinkel (0°)		Vinkel (20°)		
	A	B		D	E	F	G	H
<b>① SU-WL500</b>								
<b>55EX72x</b>	126,9	76,9	6,5	46,5	9,0	32,2	71,8	47,2
<b>46HX72x</b>	107,8	66,0	12,0	46,5	9,1	28,6	61,5	47,1
<b>46EX72x</b>	107,8	66,0	12,0	46,5	9,1	28,6	61,6	47,2
<b>46EX52x</b>	107,8	66,0	12,0	46,5	9,1	28,6	61,5	47,2
<b>46CX52x</b>	112,2	68,2	8,4	43,2	13,4	34,5	64,2	45,5
<b>40HX72x</b>	94,3	58,6	15,7	46,5	9,1	26,1	54,5	47,1
<b>40EX72x</b>	94,3	58,6	15,7	46,5	9,1	26,1	54,6	47,2
<b>40EX52x</b>	94,3	58,6	15,7	46,5	9,1	26,0	54,5	47,2
<b>40CX52x</b>	99,1	60,6	12,2	43,2	13,1	31,9	57,0	45,5
<b>37EX72x</b>	87,8	54,9	17,5	46,5	9,1	24,8	51,1	47,2
<b>37EX52x</b>	87,7	54,9	17,5	46,5	9,1	24,7	51,0	47,1
<b>32EX72x</b>	75,5	48,0	16,1	41,6	9,1	24,1	44,6	42,7
<b>32EX52x/ 32EX42x</b>	75,5	48,0	16,1	41,6	9,1	24,1	44,6	42,6
<b>32CX52x</b>	79,9	50,2	17,2	43,2	13,0	27,9	47,3	45,4
<b>② SU-WL100</b>								
<b>26EX32x</b>	63,1	40,6	7,8	29,5	9,5	20,4	37,4	26,3
<b>24EX32x</b>	58,3	37,6	9,5	29,6	9,4	19,3	34,6	27,6
<b>22EX32x</b>	52,9	34,7	10,8	29,5	9,3	18,2	31,9	27,6

Tallene i tabellen kan variere noe, avhengig av installasjonen.

**ADVARSEL!**

Veggen hvor TV-en skal monteres, bør kunne bære minst fire ganger TV-ens vekt. Se "Spesifikasjoner" (side 27-30) for informasjon om vekten.

# Sikkerhets- informasjon

## Installasjon/oppsett

Installer og bruk TV-apparatet i samsvar med instruksjonene nedenfor for å unngå risiko for brann, elektrisk støt eller annen skade og/eller personskader.

## Installasjon

- TV-en bør installeres i nærheten av en lett tilgjengelig stikkontakt.
- Plasser TV-apparatet på et stabilt og jevnt underlag.
- Kun kvalifisert servicepersonell må gjennomføre eventuell installasjon på vegg.
- Av sikkerhetsgrunner anbefales det på det sterkeste at du bruker tilleggsutstyr fra Sony, som omfatter:
  - Veggmonteringsbrakett:  
SU-WL500 (gjelder ikke for KDL-26/24/22EX32x)  
SU-WL100 (KDL-26/24/22EX32x)
- Pass på at du bruker skruene som følger med veggmonteringsbraketten når du fester monteringskrokene til TV-apparatet. De vedlagte skruene er utformet slik at de er mellom 8 mm og 12 mm lange målt fra monteringskrokens overflate. Skruenes diameter og lengde varierer i forhold til veggmonteringsbrakettens modell.

Hvis du bruker andre skruer enn de som følger med, kan TV-apparatet bli skadet inni eller det kan falle ned osv.

8 mm - 12 mm

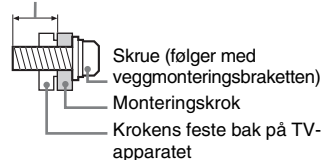

## Bæring

- Før du bærer TV-apparatet, må du koble fra alle kablene.
- Et stort TV-apparat må bæres av to eller flere personer.
- Når TV-apparatet bæres for hånd, må du holde det som vist til høyre. Ikke utsett LCD-skjermen og rammen rundt for press-belastning.



KDL-26/24/22EX32x

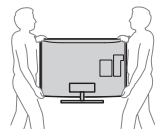

KDL-55/46/40/37/32EX72x,  
KDL-46/40HX72x,  
KDL-46/40/37/32EX52x,  
KDL-46/40/32CX52x,  
KDL-32EX42x

- Ikke utsett TV-apparatet for støt eller sterke vibrasjoner når du flytter det.
- Når du leverer inn TV-apparatet på grunn av reparasjon eller hvis du flytter, bør du transportere det i originalemballasjen.

## Ventilasjon

- Ventilasjonsåpningene må aldri tildekkes, og du må aldri stikke gjenstander inn i kabinettet.
- La det være plass rundt TV-apparatet, som vist under.
- Det anbefales på det sterkeste at du bruker en veggmonteringsbrakett som er godkjent av Sony for å oppnå tilstrekkelig luftsirkulasjon.

### Installering på vegg

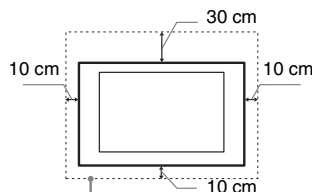

La det være minst så mye plass rundt TV-apparatet.

### Installering med sokke

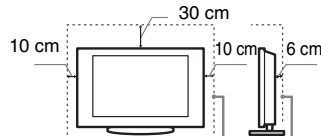

La det være minst så mye plass rundt TV-apparatet.

- For å sikre tilstrekkelig ventilasjon og forhindre at det samler seg støv eller smuss:
  - Ikke legg TV-apparatet ned på ryggen, ikke installer det opp-ned, bak-frem eller på skrått.
  - Ikke plasser TV-apparatet på en hylle, et teppe, en seng eller i et skap.
  - Ikke dekk til TV-apparatet med et klede, som for eksempel gardiner, eller andre ting som for eksempel aviser osv.
  - Ikke installer TV-apparatet som vist under.

### Blokkert luftsirkulasjon.

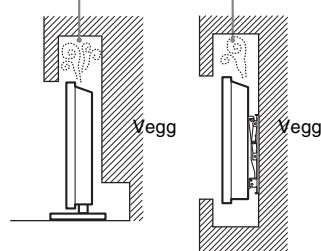

## Nettledning

Håndter nettledningen og støpselet som følger for å unngå risiko for brann, elektrisk støt eller annen skade og/eller personskader:

- Bruk kun nettledninger som er levert av Sony, ikke av andre leverandører.
- Stikk støpselet helt inn i stikkkontakten.
- Koble TV-apparatet kun til en strømforsyning på 220-240 V vekselstrøm.
- Før du legger kablene, pass på at nettledningen er frakoblet for din egen sikkerhets skyld og pass på at du ikke snubler i kablene.

- Trekk ut støpselet med nettledningen før du utfører arbeidet eller flytter TV-apparatet.
- Hold nettledningen unna varmekilder.
- Trekk ut støpselet og rengjør det regelmessig. Støv på støpselet opptrer fuktighet, som kan medføre at isolasjonen forringes. Dermed kan det oppstå brann.

## Merknader

- Ikke bruk den vedlagte nettledningen til annet utstyr.
- Ikke klem, bøy eller vri nettledningen for mye. Trådene i lederne kan bli blottlagt eller brytes av.
- Ikke foreta endringer på nettledningen.
- Ikke sett tunge gjenstander på nettledningen.
- Ikke trekk i selve nettledningen når du kobler fra strømmen.
- Ikke koble for mange apparater til den samme stikkkontakten.
- Ikke bruk stikkontakter som er i dårlig stand.

## Forbudt bruk

Ikke installer/bruk TV-apparatet på steder, i omgivelser eller situasjoner som de som er oppført nedenfor, ellers kan TV-apparatet fungere feil og forårsake brann, elektrisk støt, skader og/eller personskader.

## Steder:

- Utendørs (i direkte sollys), ved vannkant, på et skip eller andre fartøyer, i et kjøretøy, i medisinske institusjoner, ustabile posisjoner, i nærheten av vann eller regn, fuktighet eller røyk.
- Hvis TV-en plasseres i garderoben til et offentlig bad eller varm kilde, kan TV-en bli skadet av luftbåren svovel, osv.



- For den beste bildekvaliteten, må du ikke utsette skjermen for direkte opplysning eller direkte sollys.
- Du bør unngå å flytte TV-en fra et kaldt til et varmt område. Plutselige endringer i romtemperaturen kan forårsake kondens. Dette kan føre til at et bilde av lav kvalitet og/eller farge av lav kvalitet vises på TV-en. Hvis dette skjer, må du la all fuktighet fordampe helt før du slår på TV-en.

## Omgivelser:

- Steder som er varme, fuktige eller særlig støvet; slik at insekter har adgang; hvor det kan bli utsatt for mekanisk vibrasjon, i nærheten av åpen ild (stearinlys osv). TV-apparatet må ikke utsettes for vandråper eller vansprut. Det må ikke plasseres gjenstander som er fylt med væske oppå TV-en (f.eks. blomstervase).
- Ikke plasser TV-en på et sted som er støvete eller fuktig, eller i et rom med oljete røyk eller damp (nær matlberedningsbord eller luftfuktere). Dette kan føre til brann, elektrisk støt eller misdannelser på TV-en.





- Ikke installer TV-en på steder som er utsatt for ekstreme temperaturer, som i direkte sollys, nær en radiator eller en varmeventil. På slike steder kan TV-en bli for varm og dette kan føre til deformering av kabinettet og/eller feilfunksjon.



### Situasjoner:

- Ikke bruk apparatet når du er våt på hendene, når kabinettet er tatt av eller når det er tilkoblet utstyr som ikke er anbefalt av produsenten. Trekk ut støpselet fra stikkkontakten og koble fra antenneledningen når det lyner.
- Ikke installer TV-en slik at den stikker ut i et åpent rom. En person eller gjenstand kan dunke borti TV-en og dette kan føre til skade på TV-en eller personskaade.



### Knuselig glass:

- Ikke kast noe på TV-apparatet. Glasset i skjermen kan knuse og forårsake alvorlig personskaade.
- Hvis overflaten på TV-apparatet sprekker, må du ikke berøre det før du har trukket ut støpslet. Ellers kan du få elektrisk støt.

### Når TV-en ikke er i bruk

- Hvis TV-apparatet ikke skal brukes noen dager, bør du skille apparatet fra strømmettet av miljøhensyn og sikkerhetsgrunner.
- Siden TV-en ikke er koblet fra strømmettet når du bare slår det av, må du trekke støpselet ut av stikkkontakten for å koble TV-apparatet fullstendig fra.
- Enkelte TV-apparater har imidlertid funksjoner som krever at apparatet står på i hvilemodus for at de skal fungere korrekt.

### Barns sikkerhet

- Ikke la barn klatre på TV-apparatet.
- For å unngå at små barn kan svelge mindre deler, hold disse delene av tilleggsutstyret unna barns rekkevidde.

### Hvis følgende problemer oppstår...

Slå av TV-apparatet og trekk ut støpselet fra strømmettet øyeblikkelig dersom følgende problemer oppstår.

Be forhandleren din eller ditt Sony servicesentre om å få TV-en kontrollert av kvalifisert servicepersonell.

### Dersom:

- Nettkabelen er skadet.
- Stikkontakter er i dårlig stand.
- TV-apparatet er skadet fordi det har falt ned, vært utsatt for støt eller det er kastet noe på det.
- Det er kommet væske eller gjenstander inn i åpningene på kabinettet.

### Advarsel

For å forhindre spredning av brann, hold levende lys eller andre åpner flammer borte fra dette produktet.



Utstyr som er jordnet via nettplugg og/eller via annet jordtilkoblet utstyr – og samtidig er tilkoblet et kabel - Tv nett, kan forårsake brannfare.

For å unngå dette skal det ved tilkobling av utstyret til kabel-TV nettet installeres et galvanisk skille mellom utstyret og kabel-TV nettet.

## Inledning

Tack för att du har valt denna produkt från Sony. Innan du använder TV:n bör du läsa igenom den här bruksanvisningen nogga och spara den för framtida bruk.

Tillverkare av denna produkt är Sony Corporation, 1-7-1 Konan Minato-ku Tokyo, 108-0075 Japan. Auktoriserad representant för EMC och produktsäkerhet är Sony Deutschland GmbH, Hedelfinger Strasse 61, 70327 Stuttgart, Germany. För service- och garantiärenden, var vänlig se separat service- och garantidokument.

## Anmärkningar om digital TV

- Funktioner avseende digital TV (DVB) fungerar endast i länder eller områden där DVB-T (MPEG-2 och H.264/MPEG-4 AVC) digitala marksignaler sänds eller där du har tillgång till en kompatibel DVB-C (MPEG-2 och H.264/MPEG-4 AVC) kabeltjänst. Hör med din återförsäljare om du kan ta emot en DVB-T-signal där du bor eller fråga din kabelleverantör om deras DVB-C-tjänst är lämplig för integrerad användning med denna TV-apparat.
- Din kabelleverantör kanske tar ut en avgift för sina tjänster och du kanske måste godkänna leverantörens villkor för den aktuella tjänsten.
- Denna TV följer gällande specifikationer för DVB-T och DVB-C, men vi kan inte garantera kompatibilitet med framtida DVB-T digitala marksändningar och DVB-C digitala kabelsändningar.
- Vissa digitala TV-funktioner kanske inte är tillgängliga i vissa länder/områden och DVB-C-kabel kanske inte fungerar korrekt med vissa leverantörer.

För en lista på kompatibla kabeloperatörer, var god besök vår support sida:

<http://support.sony-europe.com/TV/DVBC/>



- Det "x" som visas i modellnamnet motsvarar ett siffervärde som är relaterat till design, färg eller TV-system.
- Bruksanvisningen till denna TV innehåller instruktioner för att "Montera väggfästet".
- Illustrationerna i den här bruksanvisningen kan variera beroende på TV-modellen.
- Illustrationerna för fjärrkontrollen som används i denna bruksanvisning visar RM-ED044 om inget annat anges.
- Läs avsnittet "Säkerhetsinformation" (sidan 36) i denna bruksanvisning innan TV:n används. Spara bruksanvisningen för framtida referens.

## Information om varumärken

DVB är ett registrerat varumärke tillhörande DVB Project.

HDMI, HDMI-logon och High-Definition Multimedia Interface är varumärken eller registrerade varumärken för HDMI Licensing LLC i USA och andra länder.

DLNA®, DLNA-logotypen och DLNA CERTIFIED® är varumärken, servicemärken eller kontrollmärken som tillhör Digital Living Network Alliance.

DivX® är en videokomprimeringsteknik som är utvecklad av DivX, Inc.

DivX®, DivX Certified®, och tillhörande logotyper är varumärken som ägs av DivX, Inc. och används under licens.

OM DIVX VIDEO: DivX® är ett digitalt videoformat som är skapat av DivX, Inc. Detta är en officiell DivX-certifierad enhet som spelar upp DivX-video. Besök [www.divx.com](http://www.divx.com) för mer information och programverktyg för att konvertera dina filer till DivX-video.

OM DIVX VIDEO-ON-DEMAND: Denna DivX Certified®-enhet måste registreras för att det ska gå att spela upp innehåll enligt DivX Video-on-Demand (VOD). För att generera registreringskoden, sök upp avsnittet DivX VOD i inställningsmenyn för enhet. Gå till [vod.divx.com](http://vod.divx.com) med denna kod för att fullfölja registreringsprocessen och lära dig mer om DivX VOD.

Tillverkas på licens från Dolby Laboratories. Dolby och den dubbla D-symbolen är varumärken tillhörande Dolby Laboratories.

"BRAVIA" och BRAVIA är varumärken tillhörande Sony Corporation.

TrackID är ett varumärke eller registrerat varumärke som tillhör Sony Ericsson Mobile Communications AB.

Musik- och videoidentifieringsteknologi och tillhörande data levereras av Gracenote®. Gracenote är industristandarden inom musikidentifieringsteknologi och tillhörande innehåll. Se [www.gracenote.com](http://www.gracenote.com) för mer information. CD, DVD, Blu-ray Disc, musik- och video-relaterad data från Gracenote, Inc., copyright © 2000-present Gracenote. Gracenote Software, copyright © 2000-present Gracenote. Ett eller flera patent som ägs av Gracenote används i denna produkt och tjänst. Se Gracenotes webbsida för en lista (ej komplett) över gällande Gracenote-patent. Gracenote, CDDB, MusicID, MediaVOCS, Gracenote-logotypen och logotypen "Powered by Gracenote" är antingen registrerade varumärken eller varumärken som tillhör Gracenote i USA och/eller andra länder.

Opera® Browser from Opera Software ASA. Copyright 1995-2010 Opera Software ASA. All rights reserved.

DiSEqC™ är ett varumärke som tillhör EUTELSAT.

Denna TV stödjer DiSEqC 1.0. Denna TV

bör inte användas för att manövrera motorstyrda antenner.



**För KDL-46/40/32EX729,  
KDL-46/40/32EX728,  
KDL-46/40/32EX727,  
KDL-46/40/32EX726,  
KDL-26/24/22EX325:**

## Anmärkning beträffande trådlös signal

1. Härmed deklarerar Sony, att denna enhet följer viktiga krav och andra relevanta bestämmelser i Direktiv 1999/5/EC.

Konformitetsdeklarationen (declaration of conformity, DoC) för R&TTE-direktiv, finns på följande URL-adress.

<http://www.compliance.sony.de/>



2. Meddelande till kunder: följande information gäller endast för utrustning som sålts i länder där EU-direktiv gäller.

Trådlösa TV-system kan användas i följande länder:

Belgien, Bulgarien, Cypern, Danmark, Estland, Finland, Frankrike, Grekland, Irland, Island, Italien, Lettland, Liechtenstein, Litauen, Luxemburg, Malta, Nederländerna, Norge, Polen, Portugal, Rumänien, Schweiz, Slovakiska republiken, Slovenien, Spanien, Storbritannien, Sverige, Tjeckiska republiken, Turkiet, Tyskland, Ungern och Österrike.

Denna utrustning kan användas i andra icke-europeiska länder.

## Trådlöst TV-system - Information angående regler

### För kunder i Italien

- med avseende på privatbruk, av lagstiftningsdecret 1.8.2003, nr 259. ("Regler för elektronisk kommunikation"). Särskilt artikel 104 anger när tidigare anskaffande av en allmän auktorisation krävs och artikel 105 anger när en obegränsad användning är tillåten;
- med avseende på leverans av RLAN-åtkomsten med hänsyn till telecomnätverk och -tjänster (t.ex. trådlöst TV-system), av ministerdecret 28.5.2003, enligt tillägg, och artikel 25 (allmän auktorisation för elektronisk kommunikationsnätverk och -tjänster) i Regler för elektronisk kommunikation.

### För kunder i Norge

Användning av den här radioutrustningen är inte tillåten i geografiska områden med en radie av 20 km från centrum i Ny-Ålesund, Svalbard.

### För kunder på Cypern

Slutanvändaren måste registrera RLAN (eller WAS eller Wi-Fi)-enheter på departementet för elektronisk kommunikation (P.I. 365/2008 och P.I. 267/2007).

P.I. 365/2008 är radiokommunikationsförordningen (stationskategorier som är föremål för allmänt godkännande och registrering) Order från 2008.

P.I. 267/2007 är det allmänna godkännandet för användning av radiofrekvenser av lokala radionätverk samt av anläggningar med trådlös anslutning, inklusive lokala radionätverk (WAS/RLAN).

### För kunder i Frankrike

WLAN-funktionen (WiFi) för denna Digitala LCD-TV i färg får uteslutande användas inuti byggnader. All användning av WLAN-funktionen (WiFi) för denna Digitala LCD-TV i färg utomhus är förbjuden på franskt territorium. Kontrollera att WLAN-funktionen (WiFi) för denna Digitala LCD-TV i färg är inaktiverad innan den används utomhus (ART-beslut 2002-1009 enligt ändringar i ART-beslut 03-908, med avseende på restriktioner vid användning av radiofrekvenser.)

## Identifieringsetikettens placering

Etiketter för modellnr, tillverkningsdatum (månad/år) och strömförsörjning (enligt tillämpliga säkerhetsföreskrifter) finns på TV:ns eller förpackningens baksida.

## Säkerhetsföreskrifter

### Se på TV

- Vissa människor kan uppleva obehag (t.ex. ansträngda ögon, trötthet eller illamående) när man tittar på 3D-videobilder eller spelar stereoskopiska 3D-spel. Sony rekommenderar att alla som tittar på 3D-videobilder eller spelar stereoskopiska 3D-spel tar regelbundna pauser medan de gör det. Längden eller frekvensen av nödvändiga pauser varierar från person till person. Du måste själv avgöra vad som fungerar bäst. Om du upplever något obehag, ska du sluta titta på 3D-videobilder eller spela stereoskopiska 3D-spel tills obehaget upphör och kontakta en läkare om du tycker att det är nödvändigt. Du bör även granska (i) bruksanvisningen för alla andra enheter eller media som används med TV-apparaten och gå till (ii) vår webbplats (<http://www.sonyeurope.com/myproduct>) för den senaste informationen. Synen hos barn (speciellt under sex års ålder) utvecklas fortfarande. Kontakta en läkare (t.ex. en barn- eller ögonläkare) innan du låter barn titta på 3D-videobilder eller spela stereoskopiska 3D-spel. Vuxna ska övervaka barn och säkerställa att de följer rekommendationerna ovan.
- Använd, förvara eller lämna inte 3D-glasögonen eller batteriet i närheten av öppen eld, på platser med hög temperatur, t.ex. i direkt solljus, eller i bilar som står i solen.
- Vid användning av funktionen för simulerad 3D görs en bildomvandling av denna TV från 2D till 3D. Funktionen innebär att den visade bilden då har ändrats från originalbilden.
- Du bör titta på TV i ett rum med måttlig belysning. TV-tittande i dålig belysning eller under långa perioder påfrestar ögonen.
- När du använder hörlurar, ställ in ljudvolymen på en måttlig nivå så att du inte skadar din hörsel.

### LCD-skärm

- Trots att LCD-skärmen är tillverkad med högteknologisk precision och 99,99 procent eller mer av bildpunkterna är effektiva kan svarta punkter eller färgade punkter (röda, blå eller gröna) framträda konstant på LCD-skärmen. Detta är en strukturell egenskap hos LCD-skärmar och indikerar inte något fel.
- Tryck inte på och repa inte frontfiltret. Placera inte heller några föremål ovanpå denna TV-apparat. Bilden kan bli ojämn och LCD-skärmen kan skadas.
- Om TV:n används på en kall plats kan fläckar framträda i bilden eller bilden kan bli mörk. Detta indikerar inte någon defekt. Fenomenet försvinner när temperaturen stiger till normal nivå.
- En spökbild kan uppstå om en stillbild ligger kvar på skärmen under en längre tid. Den försvinner troligtvis efter en stund.
- Bildskärmen och höljet blir varma när TV:n används. Detta är inget fel.

- LCD-skärmen innehåller en liten mängd flytande kristaller. Vissa lysrör som används i TV:n innehåller också kvicksilver (förutom LCD-TV med LED-bakgrundsbelysning). Kassera TV:n enligt lokala lagar och bestämmelser.

## Hantering och rengöring av TV:ns bildskärm/hölje

Var noga med att lossa nätkabeln från eluttaget före rengöring.

Observera följande försiktighetsåtgärder för att undvika degradering av material eller skärmens ytskikt.

- Använd en mjuk duk när du dammar av bildskärmen/höljet. Smuts som är svår att få bort kan du avlägsna genom att fukta duken med ett mildt, utspätt rengöringsmedel.
- Spreja inte vatten eller rengöringsmedel direkt på TV-apparaten. Vätskan kan droppa ned på botten av bildskärmen eller utvändiga delar och orsaka felfunktion.
- Använd aldrig skurdugar med slipmedel, alkaliska eller sura rengöringsmedel, skurpulver eller skarpa lösningsmedel såsom alkohol, bensin, thinner eller insektspray. Om sådana material används, eller vid långvarig kontakt med gummi- eller vinylmaterial, kan skärmens ytskikt och höljet skadas.
- Vi rekommenderar att du regelbundet dammsuger ventilationsöppningarna för att säkerställa fullgod ventilation.
- När du justerar TV:ns vinkel, rör den försiktigt så att TV:n inte flyttar sig eller glider av stativet.

## Extra utrustning

- Håll extra tillbehör och utrustning som avger elektromagnetisk strålning på avstånd från TV:n. Annars kan bildstörningar och/eller akustiskt brus uppstå.
- Denna utrustning har testats och befunnits följa gränsvärdena som anges i EMC-direktivet vid användning av en anslutningskabel som är kortare än 3 meter.

## (Försiktighet vid hantering av fjärrkontrollen) Anmärkningar

- Var noga med att sätta i batterierna åt rätt håll (+ / -).
- Använd inte olika typer av batterier tillsammans och blanda inte gamla och nya batterier.
- Kassera batterier enligt gällande miljöbestämmelser. I vissa regioner kan särskilda bestämmelser gälla för kassering av batterier. Rådfråga de lokala myndigheterna.
- Hantera fjärrkontrollen med varsamhet. Se till att inte tappa eller trampa på den och spill inga vätskor på den.
- Placera inte fjärrkontrollen i närheten av värmekällor, i direkt solljus eller i ett fuktigt rum.

## Trådlös funktion

- Använd inte denna enhet i närheten av medicinsk apparatur (pacemaker m.m.) eftersom dessa apparater då kan upphöra att fungera.
- Även om den här enheten sänder/tar emot kodade signaler, bör du vara försiktig med icke-aurtoriserat uppsnappande. Vi kan inte hållas ansvariga för problem som uppstår.

## Kassering av TV-apparaten



**Kassering av gamla elektriska och elektroniska produkter (tillämpligt inom EU och andra europeiska länder med separata insamlingssystem)**

Denna symbol på produkten eller dess förpackning anger att produkten inte får hanteras som hushållsavfall. Den skall i stället lämnas in på en lämplig uppsamlingsplats för återvinning av elektrisk och elektronisk utrustning. Genom att säkerställa att produkten kasseras på rätt sätt bidrar du till att förebygga eventuellt negativa miljö- och hälsoeffekter som kan uppstå om produkten kasseras som vanligt avfall. Återvinning av material hjälper till att bibehålla naturens resurser. För mer information om återvinning av denna produkt, kontakta de lokala myndigheterna, ortens sophämtningstjänst eller affären där du köpte produkten.



**Avfallsinstruktion rörande förbrukade batterier (gäller i EU och andra europeiska länder**

**med separata insamlingssystem)**

Denna symbol på batteriet eller på förpackningen betyder att batteriet inte skall behandlas som vanligt hushållsavfall. På vissa batterier kan denna symbol användas i kombination med en kemisk symbol. Den kemiska symbolen för kvicksilver (Hg) eller bly (Pb) läggs till om batteriet innehåller mer än 0,0005% kvicksilver eller 0,004% bly. Med att sörja för att dessa batterier blir kastade på ett riktigt sätt kommer du att bidra till att skydda miljön och människors hälsa från potentiella negativa konsekvenser som annars kunnat blivit orsakat av felaktig avfallshantering. Återvinning av materialet vill bidra till att bevara naturens resurser. När det gäller produkter som av säkerhet, prestanda eller dataintegritetsskäl kräver permanent anslutning av ett inbyggt batteri, bör detta batteri bytas av en auktoriserad servicetekniker. För att försäkra att batteriet blir behandlat korrekt skall det levereras till återvinningsstation för elektriska produkter när det är förbrukat. För alla andra batterier, vänligen se avsnittet om hur man tar bort batteriet på ett säkert sätt. Lämna batteriet på en återvinningsstation för förbrukade batterier. För mer detaljerad information rörande korrekt avfallshantering av denna produkt eller batterier, vänligen kontakta ditt kommunkontor, din avfallsstation eller din återförsäljare där du köpt produkten.



# Innehållsförteckning

## **Komma igång**

Kontrollera tillbehören .....	8
Sätta i batterier i fjärrkontrollen .....	8
1: Montera bordsstativet.....	9
2: Justera TV:ns visningsvinkel.....	10
3: Ansluta en antenn/digitalbox/inspelare (t ex en DVD-inspelare).....	11
4: Ansluta ljud-/videoenheter.....	12
5: Förhindra att TV:n välter .....	13
6: Organisera nätkabeln/Binda ihop kablarna .....	13
7: Utföra startinställningar .....	14

## **Använda din BRAVIA-TV**

Titta på TV.....	16
Välja olika funktioner och inställningar (Home-meny) .....	18
Visa bruksanvisning (i-Manual) .....	20

## **Nätverksinstallation**

Förbereda ett trådbaserat nätverk.....	22
Förbereda ett trådlöst LAN.....	22
Ställa in en Internet-anslutning.....	23
Om du inte kan ansluta till Internet.....	24
Justera visningsinställningar för server .....	24

## **Övrig information**

Felsökning.....	26
Specifikationer.....	27
Installera tillbehören (väggfäste) .....	31
Säkerhetsinformation .....	36

Efter att du ställt in din BRAVIA-TV och lärt dig de grundläggande funktionerna med hjälp av den här bruksanvisningen hittar du mer utförliga beskrivningar av TV:ns funktioner i den inbyggda bruksanvisningen (i-Manual).

Den här TV:n har en inbyggd bruksanvisning (i-Manual).

Öppna i-Manual genom att trycka på **i-MANUAL** på fjärrkontrollen och välj ett alternativ. Du hittar mer information på sidan 20 i den här bruksanvisningen. Innehållet i i-Manual kan variera beroende på modell/region/område.

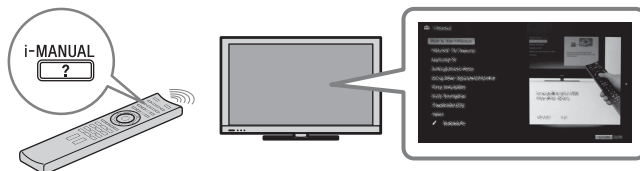

## Innehållet i i-Manual

### **Så här använder du i-Manual**

#### **"BRAVIA" TV-funktioner**

- 3D-funktion
- Närvarosensor
- "BRAVIA" Internet Video
- Internetwidgets
- Trådlöst LAN / Klar för trådlöst LAN
- "BRAVIA" Sync med "Kontroll för HDMI"
- TrackID™/Musiksökning/Videosökning
- USB HDD-inspelning

#### **Titta på TV**

- 3D-funktion
- Digital elektronisk programguide
- Favoriter
- Skärmformat
- Bildläge
- Text
- Stillbilder/Musik/Videor
- Tvillingbild (PIP)
- Tvillingbild (P&P)
- NVOD/MF

#### **Inställningar/Home-menyn**

- Om hemmenyn
- Inställningar
- Bild
- Ljud
- Systeminställningar
- i-Manual
- Digital inställning
- Analog inställning
- Ext. ingångar
- Nätverk
- Produktstöd

### **Använda annan utrustning/ Internet**

- VCR-/DVD-spelare
- Ljudsystem
- USB-enhet (t.ex. digitalkamera)
- Bildram
- HDMI-utrustning
- Internet/Trådlöst LAN
- Hemmanätverk
- Dator

### **Beskrivning av delar**

- Fjärrkontroll
- TV-kontroller och indikatorer
- Terminaler

### **Felsökning**

### **Index**

### **✎ Bokmärken**

## Kontrollera tillbehören

Fjärrkontroll (1)

AAA-batterier (typ R3) (2)

Bordsstativ (1)<sup>\*1</sup>

Fästsruvar för bordsstativ

(M5 × 16) (3)

(förutom KDL-26/24/22EX32x)

Fästsruvar för bordsstativ

(M4 × 12) (2)

(endast KDL-26/24/22EX32x)

Monteringsskruvar för bordsstativ

(M6 × 14) (4)

(endast KDL-55/46EX72x, KDL-46HX72x,  
KDL-46EX52x, KDL-46CX52x)

Monteringsskruvar för bordsstativ

(M6 × 14) (3)

(endast KDL-40HX72x,

KDL-40/37/32EX72x, KDL-40/37/32EX52x,

KDL-40/32CX52x, KDL-32EX42x)

Monteringsskruvar för bordsstativ

(M4 × 12) (2)

(endast KDL-26/24/22EX32x)

Insexnyckel (1)

(förutom KDL-26/24/22EX32x)

**Bruksanvisningar (den här  
bruksanvisningen) och andra  
dokument**

<sup>\*1</sup> Se den broschyr som medföljer bordsstativet för  
monteringsanvisningar för bordsstativet.

## Sätta i batterier i fjärrkontrollen

► För KDL-55/46/40/37/32EX72x,  
KDL-46/40HX72x

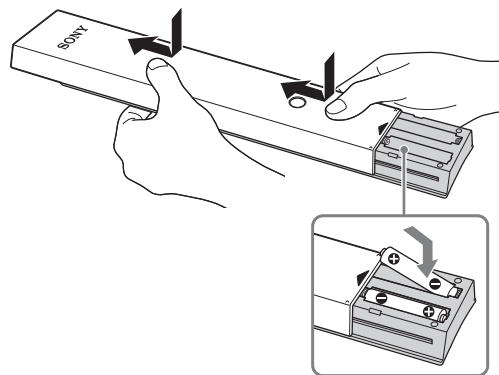

**1** Ta bort skyddsarket.

**2** Tryck och skjut skyddet uppåt.

► För KDL-46/40/37/32EX52x,  
KDL-46/40/32CX52x,  
KDL-32EX42x,  
KDL-26/24/22EX32x

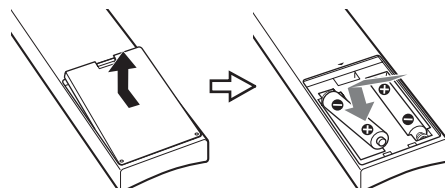

**1** Ta bort skyddsarket.

**2** Tryck på och lyft locket för att öppna.



# 1: Montera bordsstativet

1 Se bifogade broschyr om bordsstativet för rätt montering på vissa TV-modeller.

2 Placera TV-apparaten på bordsstativet.

- För KDL-55/46/40/37/32EX72x, KDL-46/40HX72x, KDL-46/40/37/32EX52x, KDL-46/40/32CX52x, KDL-32EX42x

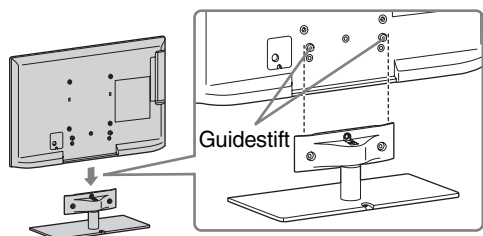

- Rikta in TV:n uppifrån och skjut in den tills det inte går att se guidestiften.

- För KDL-26/24/22EX32x

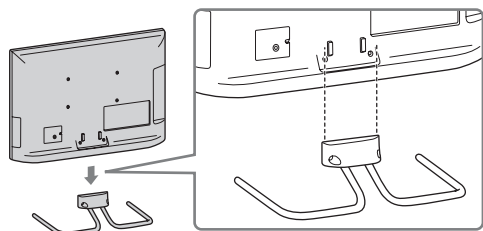

3 Förankra TV-apparaten på bordsstativet efter de pilmarkeringar ↑ som markerar skruvhålen för de medföljande skruvarna.

- För KDL-55/46/40/37/32EX72x, KDL-46/40HX72x, KDL-46/40/37/32EX52x, KDL-46/40/32CX52x, KDL-32EX42x

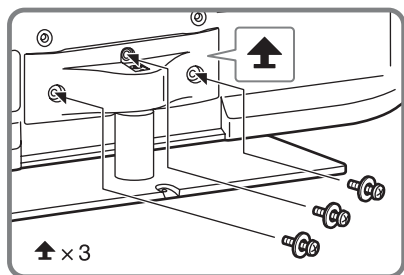

- För KDL-26/24/22EX32x

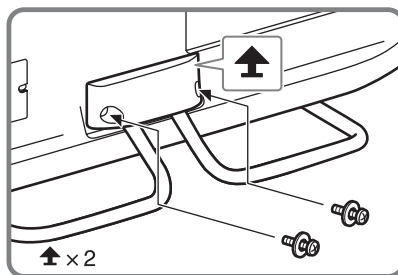

- Om du använder en elektrisk skruvåtdragare ska du ställa in åtdragningsmomentet på ungefär 1,5 N·m { 15 kgf·cm }.

## Demontera bordsstativet från TV:n

Demontera bordsstativet från TV:n genom att ta bort fästskruvarna ↑ i steg 3.



- Ta inte bort bordsstativet av någon annan anledning än att montera motsvarande tillbehör på TV:n.
- När du tar bort bordsstativet från TV:n ska du lägga skärmen nedåt på en stabil arbetsyta som är större än TV:n.
- För att undvika skador på LCD-skärmens yta ska du placera en mjuk duk på arbetsytan.
- Se till att TV:n är i vertikalt läge innan den slås på. För att undvika ojämn bilduniformitet ska TV-apparaten inte slås på med LCD-panelen riktad nedåt.

- För KDL-55/46/40/37/32EX72x, KDL-46/40HX72x, KDL-46/40/37/32EX52x, KDL-46/40/32CX52x, KDL-32EX42x

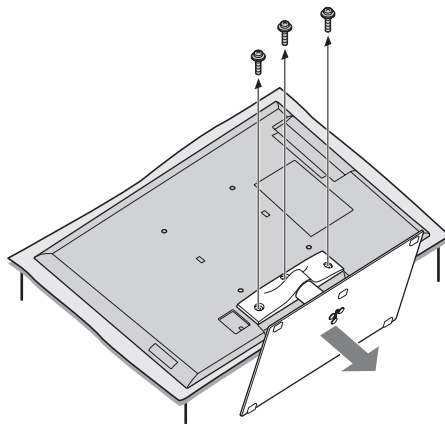

► För KDL-26/24/22EX32x

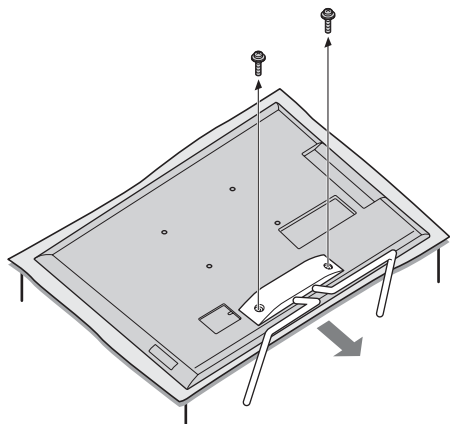

## 2: Justera TV:ns visningsvinkel

Denna TV kan justeras inom de vinklar som visas nedan.

### Vinkeljustering (svivel) (förutom KDL-26/24/22EX32x)



- När du justerar vinkeln ska du hålla stativet med en hand för att undvika att stativet glider eller att TV:n tippas.

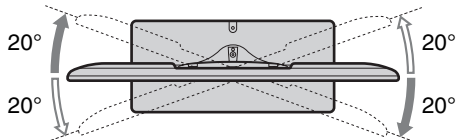

### Vinkeljustering (luta) (förutom KDL-46/40/32CX52x)



- Var försiktig så att du inte klämmer fingrarna mellan TV:n och stativet när du justerar vinkeln.

► För KDL-55/46/40/37/32EX72x,  
KDL-46/40HX72x,  
KDL-46/40/37/32EX52x,  
KDL-32EX42x

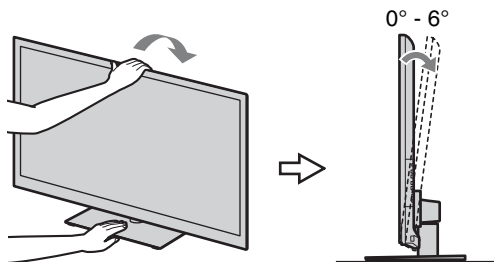

► For KDL-26/24/22EX32x

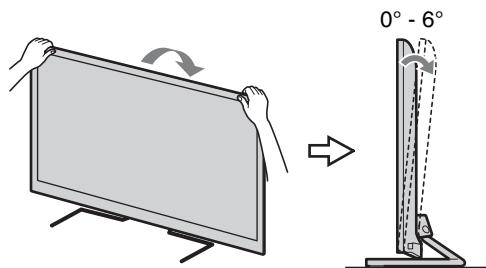



- Kontrollera så det inte finns några föremål framför TV:n.

IR-sensor



Närvarosensor

3D Sync-sändare (endast KDL-55/46/40/37/32EX72x, KDL-46/40HX72x)

- Utsätt inte närvarosensorn för direkt solljus eller annat starkt ljus, eftersom det kan orsaka fel.

### 3: Ansluta en antenn/ digitalbox/inspelare (t ex en DVD-inspelare)

Ansluta en digitalbox/inspelare (t ex  
DVD-inspelare) med SCART

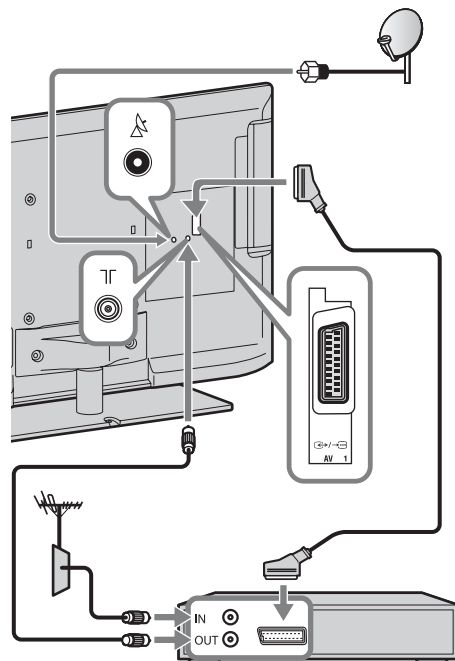

Digitalbox/inspelare (t ex DVD-inspelare)



- En universell SCART-kontakt med högervinklad anslutning rekommenderas för denna anslutning.



- Skruva fast satellitkontakten försiktigt med handen, använd inte något verktyg.
- TV:n måste vara avstängd när du ansluter satellitantennen.

## Ansluta en digitalbox/inspelare (t ex DVD-inspelare) med HDMI

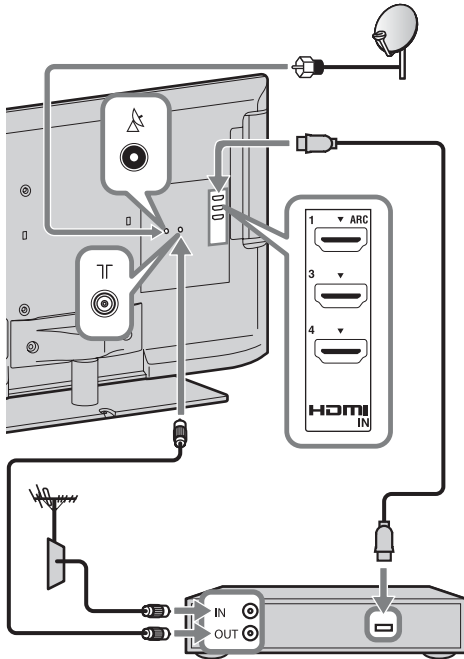

Digitalbox/inspelare (t ex DVD-inspelare)

### Rekommendation för kontakten av F-typ

Kontakten av F-typ rekommenderas följa ritningen nedan.

Den inre tråden får inte skjuta ut mer än 1,5 mm från anslutningsdelen.

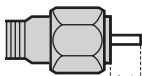

max. 1,5 mm

(Referensritning för kontakten av F-typ)

## 4: Ansluta ljud-/videoenheter

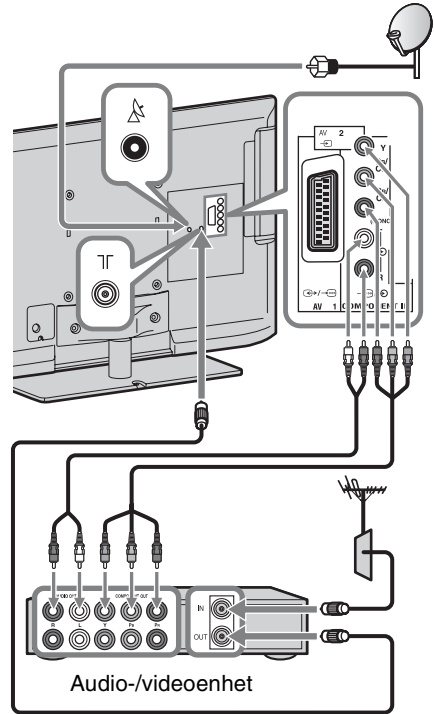

Audio-/videoenhet

## 5: Förhindra att TV:n välter

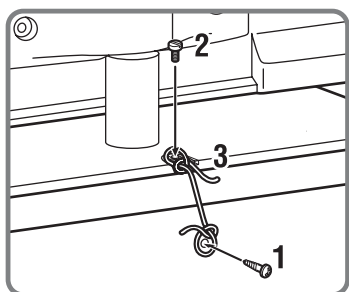
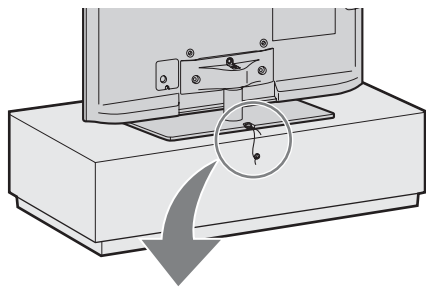

- 1 Dra fast en träskruv (4 mm diameter, medföljer ej) i TV-bänken.
- 2 Dra fast en maskinskruv (M4 × 10, medföljer ej) i skruvhålet på TV:n.
- 3 Förbind träskruven och maskinskraven med ett kraftigt band (medföljer ej).

## 6: Organisera nätkabeln/ Binda ihop kablarna

### ► KDL-46/40/32CX52x

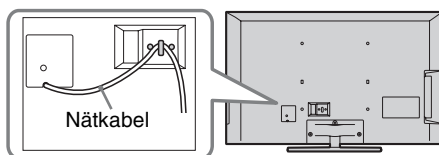

### ► Förutom KDL-46/40/32CX52x



- Ta bort kabelklämman från nätslutningslocket (se steg 1 och 2) innan du binder ihop kablarna. Återanvänd kabelhållaren (se steg 3) för att binda ihop övriga kablar (se steg 4).
- Bind inte ihop nätkabeln tillsammans med andra kablar.

KDL-55/46/40/37/32EX72x, KDL-46/40HX72x,  
KDL-46/40/37/32EX52x, KDL-32EX42x

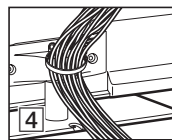
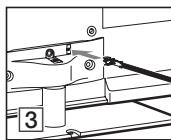
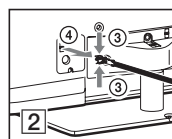
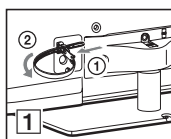

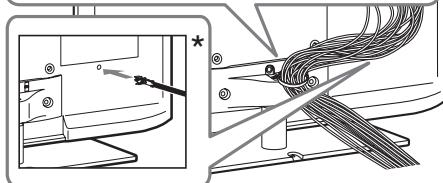
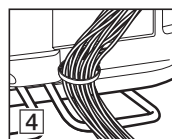
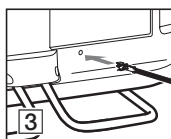
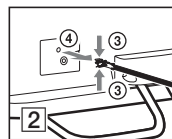
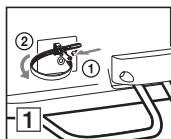

KDL-26/24/22EX32x

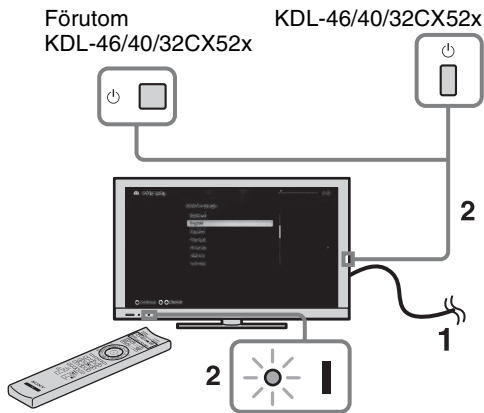

- \* Vid installation på väggen ska du fästa kabelhållaren under anslutningarna.

## 7: Utföra startinställningar



- 1 Anslut TV:n till eluttaget.
- 2 Tryck på  på TV:n. Indikatorn  (ström) tänds och lyser grön.  
När du slår på TV:n första gången visas språkmynen på skärmen.



- När du sätter på TV:n första gången gör TV:n en del intern bearbetning för optimering innan du kan utföra startinställningar. Ingen bild visas och inget ljud hörs och timerindikeringen på TV:ns framsida blinkar orange under cirka 40 sekunder. Stäng inte av TV:n under denna bearbetning. Detta förfarande har för vissa TV-apparater utförts på fabriken.

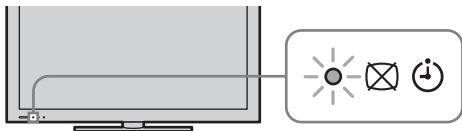

3

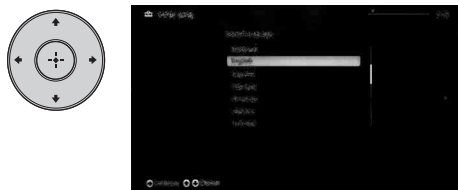

Följ instruktionerna på skärmen.

### Autokanalinställ. för satellit:

Följande procedurer kan krävas beroende på området:

- 1 Välj "Primär satellit" eller "Allmän satellit".
- 2 För "Primär satellit", väljer du den operatör som önskas.

"Autokanalinställ. för satellit" ställer automatiskt in tillgängliga satellitkanaler. Med Digital Satellite Equipment Control (DiSEqC) 1.0-hantering kan man ställa in upp till fyra olika kanaler. Följande inställningar är oberoende för varje anslutning. För att ställa in DiSEqC-inmatning i "DiSEqC kontroll", använd "LNB-konfiguration".

**1** "Typ av kanalsökning" och "Avancerade inställningar" (för vanlig satellitinställning- Satellit 1 till 4): Används till att ange mer detaljerade inställningar för att bättre kunna hitta den typ av tjänster som du föredrar att ställa in. **"Typ av kanalsökning"**: Om ingen kanal hittas med hjälp av "Nätverkssökning", prova "Fullständig sökning".

**"Fullständig sökning"**: Utför en komplett frekvenssökning och garanterar inställning av alla möjliga program för den för tillfället inställda LNB-konfigurationen. Tidigare inställda program förloras.

**"Nätverkssökning"**: Utför en sökning i ett nätverks transponder (även kallat NIT-sökning). Eftersom "Nätverkssökning" är snabbare än "Fullständig sökning", rekommenderas denna sökning när man ställer in ett känt nätverk (normalt associerat med en satellit). En transponder, från vilken nätverksinformation (andra transponder) kommer att hämtas, måste anges. Tidigare inställda program förloras.

**2** "LNB-konfiguration" (för varje satellitinställning- Satellit 1 till 4): I fallet med ett icke-standard LNB (lownoise block), kan manuell inställning användas.

– I fallet med en enda satellitkanal kan du lämna den på startinställningen.

- För två satellitkanaler måste du ställa in ”Toneburst A” (1:a satellit) och ”Toneburst B” (2:a satellit) i ”DiSEqC kontroll”-inställningen.
- Eller så kan du använda DiSEqC-kommando A (1:a satellit) och B (2:a satellit), om din LNB eller multiomkopplare kan hantera dessa kommandon.
- För fyra satellitkanaler krävs DiSEqC kontroll A, B, C och D.

### ”LNB lågbandsfrekvens” och ”LNB högbandsfrekvens”:

- Specificerar LNB-frekvensband. Kontrollera din LNB-dokumentation för att ställa in frekvenser (visas normalt som ”L.O.-frekvens”).
- Standardvärdena för en universell LNB.
- Om din LNB kan hantera båda banden (lågt och högt) kan du ange båda. Om den endast hanterar ett ska du ange lågt band.

**”22 kHz-ton”:** Ställ in ”Auto” om din LNB har dubbla band (lågt och högt band). TV:n tar hand om allting automatiskt; ställ annars in på ”Av”.

**”LNB-spänning”:** Anger den inställda spänningen för en dubbel polariserings-LNB.

- 13/18V: standard.
- 14/19V: om LNB-kabeln är mer än 60 m lång.
- Av: om extern strömförsörjning kan användas.

**3** ”Transponder” (för varje satellitinställning- Satellit 1 till 4): Du behöver inte ställa in transpondern när du väljer ”Fullständig sökning”.

### ”Sök efter nya tjänster”:

- Ställer in en enda transponder.
- Detta är en inkrementerande sökning och den ska användas i fall när en ny transponder läggs till en satellit.
- Tidigare inställda program behålls och nya läggs till i programlistan över den satellitanslutning du redigerar.

**1** Tryck på **HOME**, välj därefter  > ”Digital inställning” > ”Autokanalinställ. för satellit”.

**2** Följ instruktionerna i Autokanalinställ. för satellit.



- ”Sök efter nya tjänster” är inte tillgängligt medan startinställningar utförs.
- När du söker efter nya tjänster bör du kontrollera om det finns någon satellitsignal.



**Digital auto.kanalinst.:** När du väljer ”Kabel-TV”, rekommenderar vi att du väljer ”Snabb sökning” för snabb inställning. Ställ in ”Frekvens” och ”Nätverks-ID” efter den information som du fick från din kabeloperatör. Om ingen kanal hittas med ”Snabb sökning”, försök med ”Fullständig sökning” (även om det kan ta lite tid).





- ”Fullständig sökning” kanske inte är tillgänglig i vissa länder/regioner.

För en lista på kompatibla kabeloperatörer, var god besök vår supportsida: <http://support.sony-europe.com/TV/DVBC/>

**Kanalsortering:** Ändrar den ordning i vilken de analoga kanalerna är lagrade i TV:n.

**1** Tryck på  för att välja den kanal du vill flytta till en ny plats och tryck sedan på .

**2** Tryck på  för att välja den nya platsen för kanalen och tryck sedan på .



- För satellitkanaler, välj ”Kanalsortering för satellitkanaler” i ”Digital inställning” under ”Inställningar” för att ändra ordningen för satellitkanaler i samma procedur som ovan, efter att startinställningen är slutförd.
- Du kan också ställa in kanaler manuellt.

# Använda din BRAVIA-TV

## Titta på TV

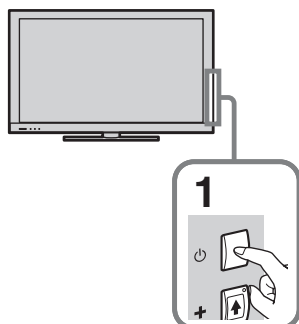

**1 Slå på TV:n.**  
Tryck på  på TV:n för att slå på TV:n.

**2 Välj ett läge.**



**3 Välj en TV-kanal.**

PROG



CH

**Använda den digitala programguiden (EPG)**

Tryck på **GUIDE** i digitalt läge för att se programguiden.



Välj digitala kanaler med **0-9**. För kanal 10 eller högre trycke du på nästa siffra snabbt.

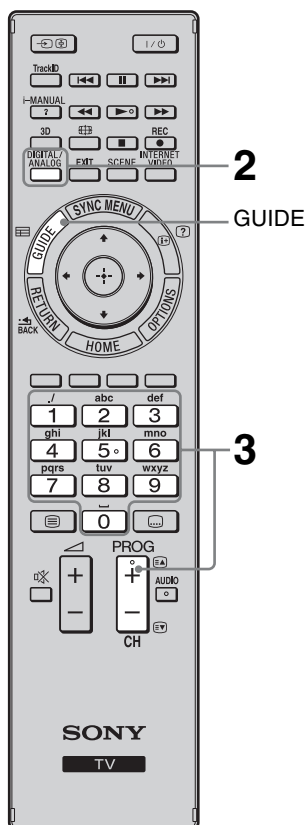

- Knapparna **5**, , **PROG +** och **AUDIO** på fjärrkontrollen har upphöjda små punkter. Använd dessa punkter som en referens när du styr TV-apparaten.



## Fjärrkontrollens delar och kontroller

Använd den medföljande fjärrkontrollen för att styra din TV. Fjärrkontrollens grundläggande funktioner förklaras här. För information om alla fjärrkontrollens funktioner, se den inbyggda bruksanvisningen (i-Manual) (sidan 20) genom att trycka på **i-MANUAL**.

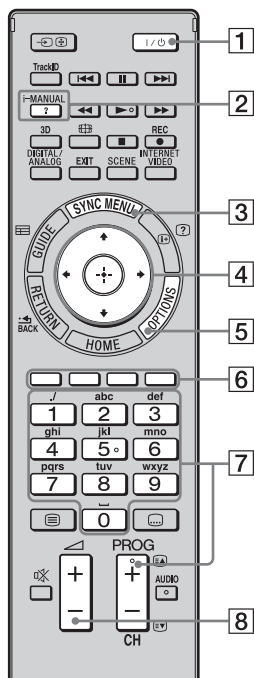

För KDL-55/46/40/37/32EX72x,  
KDL-46/40HX72x

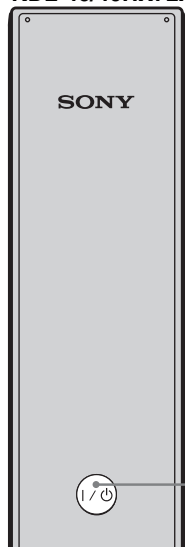

Fjärrkontrollens baksida

### 1 I/O

Tryck för att slå på och stänga av TV:n från standby-läge.

### 2 i-MANUAL

Visar din inbyggda bruksanvisningen (i-Manual).

### 3 SYNC MENU

Visar BRAVIA Sync Menu så att du kan styra BRAVIA Sync-kompatibel utrustning som är ansluten till TV:n.

### 4

Flyttar markören på skärmen och bekräftar objektet.

### 5 OPTIONS

Visar en lista med praktiska funktioner och menyval. Menyalternativen varierar beroende på den aktuella källan och/eller innehållet.

### 6 Färgade knappar

När de färgade knapparna är tillgängliga visas en användningsvägledning på skärmen.

### 7 PROG/CH +/-/Sifferknappar

Välj kanaler i TV-läge.

### 8

Justerar volymen.

# Välja olika funktioner och inställningar (Home-meny)

Du kan välja alla funktioner från Home-meny.  
Se sidan 19 för ett schema över Home-meny.

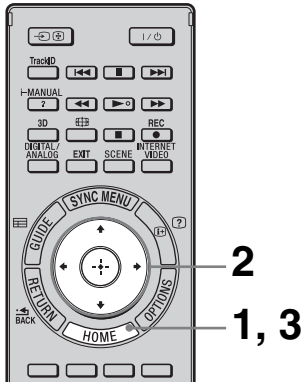

## 1 Tryck på HOME.



## 2 Välj alternativ genom att trycka på ⇧/⇩/⇐/⇨/⊕.

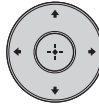

Så här väljer du alternativ i Home-meny (till exempel "Inställningar")



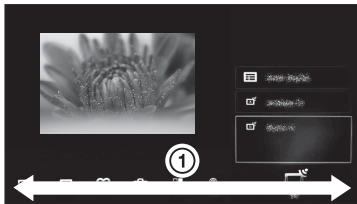







- 1 Välj "Inställningar" genom att trycka på ⇐/⇨. Innehållet i "Inställningar" visas till höger.
- 2 Välj "Bild" genom att trycka på ⇧/⇩.
- 3 Öppna menyn genom att trycka på ⊕. Välj alternativ genom att trycka på ⇧/⇩/⇐/⇨ enligt anvisningarna och bekräfta genom att trycka på ⊕.



## 3 Avsluta genom att trycka på HOME.

## Home-menyschema

Efter att du har tryckt på **HOME** på fjärrkontrollen visas följande ikoner som kategorier. Vilka kategorier som är tillgängliga varierar beroende på TV-modell, region, land och sändningsförhållanden.

	<b>TV</b>	Du kan välja en lista med TV-kanaler eller en programguide.
	<b>Media</b>	Du kan spela upp foto-/musik-/videoinnehåll via USB-enheter eller hemmanätverket.
	<b>Inmatning</b>	Du kan välja utrustning som är ansluten till TV:n.
	<b>Favoriter/Historia</b>	Gör det enkelt att snabbt komma åt saker du använder ofta eller har använt nyligen, som till exempel TV-kanaler, externa källor eller mediefiler.
	<b>Inställningar</b>	Innehåller alla konfigurationer för att anpassa dina TV-inställningar.
	<b>Widgets</b>	Ger åtkomst till Widgets.
	<b>Applikation</b>	Du kan använda olika program som "Musiksökning", "Webbläsare", etc.
	<b>Qriocity</b>	Aktiverar åtkomst till "Qriocity"-onlinetjänsten.
	<b>Internetinnehåll</b>	Du kan använda Internetinnehållstjänster.
	<b>Rekommendationer</b>	Visar rekommendationer för program som du kanske gillar baserat på din visningshistorik.
	<b>Inspelningar</b>	Du kan göra timerinspelningar till en ansluten USB HDD-enhet och välja inspelat innehåll att spela upp.

# Visa bruksanvisning (i-Manual)

Bruksanvisningar finns inbyggda i din BRAVIA TV och de kan läsas på skärmen. Du kan lära dig mer om din TV:s funktioner genom att ta fram din i-Manual med en knapptryckning.

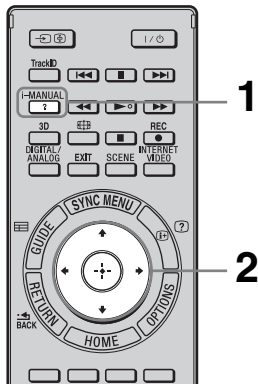

## 1 Tryck på i-MANUAL.

i-MANUAL



## 2 Välj alternativ genom att trycka på $\uparrow/\downarrow/\leftarrow/\rightarrow/\oplus$ .

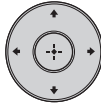

### Så här väljer du alternativ i i-Manual

- 1 Välj ett alternativ genom att trycka på  $\uparrow/\downarrow$ . Alternativets innehåll visas till höger som ett andra lager.  
Alternativets innehåll visas till höger som ett andra lager.
- 2 Gå till det andra lagret genom att trycka på  $\rightarrow$ .
- 3 Välj ett alternativ från det andra lagret genom att trycka på  $\uparrow/\downarrow$ .  
En översikt över alternativet visas till höger. Om det finns ett tredje lager visar du översikten över alternativet genom att upprepa det här steget.
- 4 Välj ett alternativ genom att trycka på  $\rightarrow$ .  
Innehållet visas.

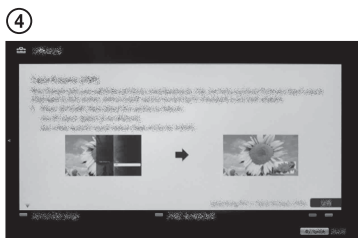
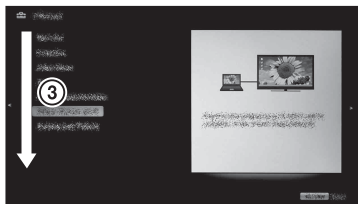
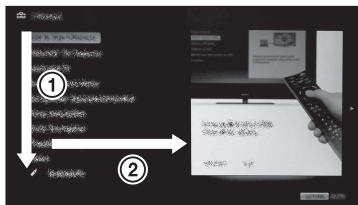

## Beskrivning av i-Manual-skärmen

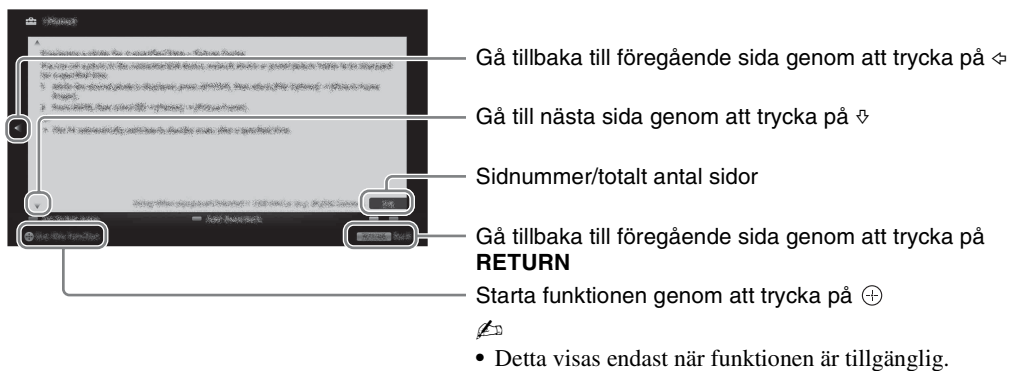

## Använda bokmärken

i-Manual har en bokmärkesfunktion. Du kan bokmärka sidor med färgade knappar enligt anvisningarna längst ner på skärmen. Gå till översta sidan i i-Manual och välj "Bokmärken" för att komma åt dina registrerade bokmärken.

## Lagra den senast visade sidan

i-Manual kommer ihåg den senast visade sidan. Tryck på **i-MANUAL** när i-Manual visas för att återgå till TV-bilden. Om du trycker på **i-MANUAL** igen visas den senast visade informationen igen. Om du vill gå tillbaka till början av i-Manual går du tillbaka till startsidan enligt anvisningarna på skärmen eller genom att trycka på **HOME** och välja "i-Manual" från "Inställningar" på Home-meny.

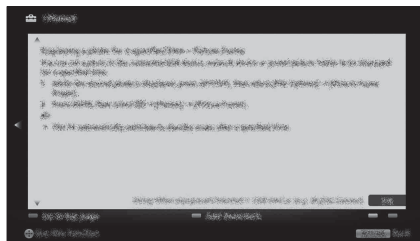

- Minnet för senaste sidan återställs automatiskt när du ställer TV:n i standbyläge.

# Nätverksinstallation

Om du ansluter den här TV:n till Internet kan du använda flera olika funktioner: visa en stillbild som visar var den är tagen på en karta, Internet-video, etc. Du hittar mer information om funktionerna i i-Manual.



- Du måste ha en Internet-anslutning för att kunna ansluta till Internet.

## Förbereda ett trådbaserat nätverk

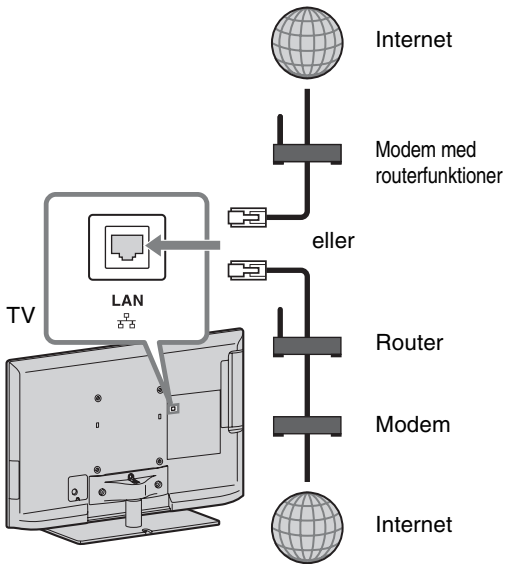

- Använd en Kategori 7-kabel (medföljer ej) för LAN-anslutningar.

## Förbereda ett trådlöst LAN

Med Wireless LAN Ready kan du ansluta till Internet och ditt hemnätverk med USB-adapter för trådlöst LAN UWA-BR100 (från och med januari 2010). Genom att koppla en USB-adapter för trådlöst LAN till TV:ns USB-port kan du enkelt skapa ett trådlöst nätverk. Innan du ställer in TV:ns trådlösa LAN-funktion måste du installera en trådlös LAN-router.

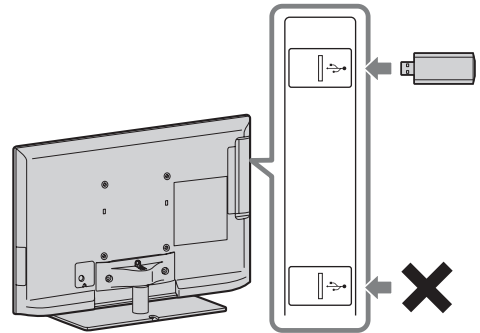

- En USB-adapter för trådlöst LAN finns tillgänglig som extra tillbehör beroende på TV-modell.

## Ställa in en Internet-anslutning

Med nätverksfunktionen kan du ansluta TV:n till Internet. Inställningsförfarandet varierar beroende på typen av nätverk och LAN-router. Du måste installera en LAN-router innan du ställer in Internet-anslutningen. Kontrollera din trådlösa LAN-miljö med följande diagram.

### Trådlöst LAN

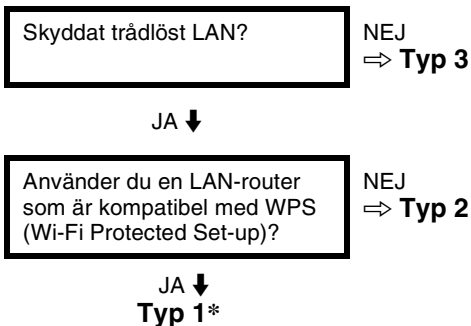

### Trådburet LAN → Typ 4

\* Typ 1 är enklare att ställa in om routern har en knapp för automatisk inställning, som till exempel Air Station One-Touch Secure System (AOSS). De flesta nya routers har denna funktion. Kontrollera din router.

**Typ 1:** Följ configurationen för "Skyddat nätverk med WPS (Wi-Fi Protected Set-up)".

**Typ 2:** Följ configurationen för "Skyddat nätverk utan WPS (Wi-Fi Protected Set-up)".

**Typ 3:** Följ configurationen för "Oskyddat nätverk med vilken typ av trådlös LAN-router som helst".

**Typ 4:** Följ configurationen för "Konfigurera trådbundet nätverk".

## Typ 1: Skyddat nätverk med WPS (Wi-Fi Protected Set-up)

Med WPS-standarden kan du enkelt skydda ett trådlöst hemnätverk genom att helt enkelt trycka på LAN-routers WPS-knapp. Innan du ställer in ett trådlöst LAN måste du ta reda på var WPS-knappen sitter på routern och hur du använder den.

Av säkerhetsskäl tillhandahåller "WPS (PIN)" en PIN-kod för din router. PIN-koden förnyas varje gång du väljer "WPS (PIN)".

**1** Tryck på **HOME** och välj därefter  > "Nätverk" > "Nätverksinstallation".

**2** Välj "Trådlös installation".

**3** Välj "WPS (tryckknapp)" för tryckknappsmetoden eller "WPS (PIN)" för PIN-metoden.



- WPS-knappens namn kan variera mellan olika routermodeller (till exempel AOSS-knapp).

**4** Följ instruktionerna på installationsskärmen.

## Typ 2: Skyddat nätverk utan WPS (Wi-Fi Protected Set-up)

Ett SSID (det trådlösa nätverkets namn) och en säkerhetsnyckel (WEP- eller WPA-nyckel) krävs för att ställa in ett trådlöst LAN. Se routers bruksanvisning om du inte känner till dem.

**1** Tryck på **HOME** och välj därefter  > "Nätverk" > "Nätverksinstallation".

**2** Välj "Trådlös installation".

**3** Välj "Sök" och välj därefter ett nätverk bland de trådlösa nätverk som visas i listan.

**4** Följ instruktionerna på installationsskärmen.



- Om du använder WPS aktiveras den trådlösa LAN-routers säkerhetsinställningar och all utrustning som tidigare var ansluten till det trådlösa nätverket utan säkerhetsinställningar kopplas bort från nätverket. Aktivera i sådana fall säkerhetsinställningarna på den bortkopplade utrustningen och anslut den igen. Du kan också avaktivera den trådlösa LAN-routers säkerhetsinställningar och sedan ansluta utrustningen till en TV i oskyddat läge.

---

## Typ 3: Oskyddat nätverk med vilken typ av trådlös LAN-router som helst

Ett SSID (det trådlösa nätverkets namn) krävs.

- 1 Tryck på **HOME** och välj därefter  > "Nätverk" > "Nätverksinstallation".
- 2 Välj "Trådlös installation".
- 3 Välj "Sök" och välj därefter ett nätverk bland de trådlösa nätverk som visas i listan.
- 4 Följ instruktionerna på installationsskärmen.



- Du behöver ingen säkerhetsnyckel (WEP- eller WPA-nyckel) eftersom du inte behöver välja en säkerhetsmetod för den här typen av nätverk.

---

## Typ 4: Konfigurera trådbundet nätverk

Ange respektive alfanumeriskt värde för din router om så behövs. De inställningar som måste anges (till exempel IP-adress, delnätmask, DHCP) kan variera mellan olika routermodeller och Internet-leverantörer. Se bruksanvisningen från din Internet-leverantör eller bruksanvisningen som medföljde routern för ytterligare information.

- 1 Tryck på **HOME** och välj därefter  > "Nätverk" > "Nätverksinstallation".
- 2 Välj "Trådbunden installation".
- 3 Välj "Auto" om du vill ställa in IP-adress och proxyserver automatiskt eller "Manuell" om du vill ställa in dem manuellt.
- 4 Följ instruktionerna på installationsskärmen.

---

## Visa nätverksstatus

Du kan bekräfta nätverkets status.

- 1 Tryck på **HOME** och välj därefter  > "Nätverk" > "Nätverksinstallation".
- 2 Välj "Visa nätverksstatus".

---

## Om du inte kan ansluta till Internet

Använd diagnostiken för att kontrollera möjliga orsaker till anslutningsproblem och inställningar.

- 1 Tryck på **HOME** och välj därefter  > "Nätverk" > "Nätverksinstallation".
- 2 Välj "Visa nätverksstatus".
- 3 Välj "Kontrollera anslutning".  
Det här kan ta flera minuter. Du kan inte avbryta diagnostiken efter att du har valt "Kontrollera anslutning".

---

## Justera visningsinställningar för server

Du kan välja att låta visa servrar i hemmanätverket på Home-skärmen. Upp till 10 servrar kan visas automatiskt på Home-menyn.

- 1 Tryck på **HOME** och välj därefter  > "Nätverk" > "Hemmanätverksinställningar".
- 2 Välj "Visningsinställningar för server".
- 3 Välj den server du vill visa på Home-menyn och justera inställningarna.



## Om du inte kan ansluta till ditt hemmanätverk

TV:n upptäcker om servern identifieras korrekt när du inte kan ansluta den till hemmanätverket. Om resultatet av diagnostiken indikerar ett fel kontrollerar du möjliga orsaker samt nätverksanslutningar och inställningar.

**1** Tryck på **HOME** och välj därefter  > "Nätverk" > "Hemmanätverksinställningar".

**2** Välj "Serverdiagnostik".  
Serverdiagnostiken startar. När serverdiagnostiken är klar visas resultatlistan för diagnostiken.



## Felsökning

När indikatorn  (standby) blinkar, räkna hur många gånger den blinkar (intervallet är tre sekunder).













Stäng av TV:n genom att trycka på , koppla loss nätkabeln från eluttaget och informera din återförsäljare eller ditt Sony servicecenter om antalet blinkningar.

När indikatorn  (standby) inte blinkar kontrollerar du de olika sakerna i tabellen nedan.

Se även "Felsökning" i i-Manual. Om problemet kvarstår, kontakta en auktoriserad servicetekniker.

Tillstånd	Förklaring/åtgärd
Ingen bild (skärmen är mörk) och inget ljud.	<ul style="list-style-type: none"><li>• Kontrollera antenn/kabelanslutningen.</li><li>• Anslut TV:n till eluttaget och tryck på  på TV:n.</li><li>• Om -indikatorn (standby) lyser röd trycker du på .</li></ul>
Små svarta punkter och/eller ljuspunkter syns på skärmen.	<ul style="list-style-type: none"><li>• Skärmen består av pixlar. Små svarta punkter och/eller ljuspunkter (pixlar) på bildskärmen indikerar inte en felfunktion.</li></ul>
Vissa program kan inte ställas in.	<ul style="list-style-type: none"><li>• Kontrollera antenn/parabolantenn.</li><li>• Satellitkabeln kan vara kortsluten eller så kan det förekomma kontaktproblem med kabeln. Kontrollera kabeln och anslutningen och stäng därefter av TV:n med På / Av-omkopplaren för nätström och slå därefter på den igen.</li><li>• Frekvensen som du har angett är utanför området. Rådfråga det mottagande satellitsändningsföretaget.</li></ul>
TV:n stängs av automatiskt (TV:n ställs i standby-läge).	<ul style="list-style-type: none"><li>• Kontrollera om "Avstängn.timer" är aktiverad, eller bekräfta inställningen "Varaktighet" för "På-timer".</li><li>• Kontrollera om "Vilande TV-standby" är aktiverad.</li><li>• Kontrollera om "Närvarosensor" är aktiverad. När ingen tittare känns av framför TV:n under en förinställd tid stängs bilden av automatiskt och endast TV:ns ljud lämnas påslaget. Efter 30 minuter med släckt bild växlar TV:n dessutom till standbyläge.</li></ul>
Fjärrkontrollen fungerar inte.	<ul style="list-style-type: none"><li>• Byt ut batterierna.</li><li>• Din TV kan vara i SYNC-läge. Tryck på <b>SYNC MENU</b>, välj "TV-styrning" och välj "Home (Meny)" eller "Alternativ" för att styra TV:n.</li></ul>
Lösenordet för "Barnlås" har glömts bort.	<ul style="list-style-type: none"><li>• Mata in PIN-koden 9999. (PIN-kod 9999 accepteras alltid.)</li></ul>
Det blir varmt runt TV:n.	<ul style="list-style-type: none"><li>• När TV:n används under en längre tidsperiod blir det varmt runt TV:n. Du kan känna denna värme om du tar på panelen med handen.</li></ul>

# Specifikationer

System	
Skärmsystem	LCD-skärm (bildskärm med flytande kristaller)
TV-system	Analogt: Beroende på val av land/område: B/G/H, D/K, L, I, M Digitalt: DVB-T/DVB-C Satellit: DVB-S/DVB-S2
Färg/videosystem	Analogt: PAL, PAL60 (endast videoingång), SECAM, NTSC3.58, NTSC4.43 (endast videoingång) Digitalt: MPEG-2 MP@ML/HL, H.264/MPEG-4 AVC MP/HP@L4
Kanaltäckning	Analogt: VHF: E2–E12/UHF: E21–E69/CATV: S1–S20/HYPER: S21–S41 D/K: R1–R12, R21–R69/L: F2–F10, B–Q, F21–F69/I: UHF B21–B69/M: A2–A13, A14–A79 Digitalt: VHF/UHF Satellit: IF-frekvens 950-2150 MHz
Ljudutgång	10 W + 10 W (KDL-55/46/40/37/32EX72x, KDL-46/40HX72x, KDL-46/40/37/32EX52x, KDL-46/40/32CX52x, KDL-32EX42x) 8 W + 8 W (KDL-26/24/22EX32x)
Uttag för ingångar/utgångar	
Antennkabel	75 ohms extern anslutning för VHF/UHF
Satellitantenn	Honkontakt av F-Typ IEC169-24, 75 ohm. DiSEqC 1.0, LNB 13 V/18 V & 22 KHz-ton
 AV1	21-polig scart-kontakt (CENELEC standard) inkl. ljud/videoingång, RGB-ingång och TV-ljud/videoutgång.
 AV2	Videoingång (phonokontakt)
 COMPONENT IN	Understödda format: 1080p, 1080i, 720p, 576p, 576i, 480p, 480i Ljudingång (phonokontakter)
HDMI IN1, 2, 3, 4 (förutom KDL-26/24/22EX32x)	Video: 1080/24p/30p, 1080p, 1080i, 720/24p/30p, 720p, 576p, 576i, 480p, 480i Ljud: Tvåkanalig linjär PCM: 32, 44,1 och 48 kHz, 16, 20 och 24 bitar, Dolby Digital Analog ljudingång (minijack) (endast HDMI IN4) PC-ingång ARC (Audio Return Channel) (endast HDMI IN1)
HDMI IN1, 2 (endast KDL-26/24/22EX32x)	Video: 1080/24p/30p, 1080p, 1080i, 720/24p/30p, 720p, 576p, 576i, 480p, 480i Ljud: Tvåkanalig linjär PCM: 32, 44,1 och 48 kHz, 16, 20 och 24 bitar, Dolby Digital Analog ljudingång (minijack) (endast HDMI IN2) PC-ingång ARC (Audio Return Channel) (endast HDMI IN1)
 DIGITAL AUDIO OUT (OPTICAL)	Digitalt optiskt uttag (tvåkanalig linjär PCM, Dolby Digital)
 AUDIO OUT / 	Ljudutgång (phonokontakter) Hörlursuttag
 PC IN	PC-ingång (Mini D-sub 15-polig) PC-ljudingång (minijack)
 (endast KDL-26/24/22EX32x)	USB-port (stöder inspelning på hårddisk)
 1,  2 (HDD REC) (förutom KDL-26/24/22EX32x)	USB-port, USB HDD-enhetsport (endast  2)
	CAM-plats (CA-modul)
 LAN	10BASE-T/100BASE-TX-kontakt (Beroende på nätverkets funktionsmiljö, kan anslutningshastigheten avvika. Kommunikations-hastighet och -kvalitet för 10BASE-T/100BASE-TX garanteras inte för denna TV.)

Modellnamn KDL-	55EX72x	46HX72x	46EX72x	46EX52x	
<b>Strömförsörjning och övrigt</b>					
Strömförsörjning	220 V – 240 V AC, 50 Hz				
Energieffektivitetsklass	A	A	A	A	
Skärmstorlek (diagonalt uppmätt)	Cirka 138,8 cm/55 tum	Cirka 116,8 cm/46 tum	Cirka 116,8 cm/46 tum	Cirka 116,8 cm/46 tum	
Effektförbrukning	i "Hemma"/ "Standard"- läge	113 W	83,0 W	81,0 W	68,0 W
	i "Butik"/ "Dagsljus"- läge	177 W	153 W	133 W	114 W

Modellnamn KDL-	55EX72x	46HX72x	46EX72x	46EX52x
Medelårsförbrukning* <sup>1</sup>	165 kWh	115 kWh	118 kWh	99 kWh
Effektförbrukning i viloläge* <sup>2</sup> (standby)	0,25 W (15 W i programuppdateringsläge/EPG-uppdateringsläge)	0,25 W (15 W i programuppdateringsläge/EPG-uppdateringsläge)	0,25 W (15 W i programuppdateringsläge/EPG-uppdateringsläge)	0,3 W (13 W i programuppdateringsläge/EPG-uppdateringsläge)
Bildupplösning	1 920 punkter (horisontell) × 1 080 linjer (vertikal)			
Dimension (cirka) (b × h × d)				
med bordsstativ	126,9 × 79,9 × 31,5 cm	107,8 × 69,0 × 26,0 cm	107,8 × 69,0 × 26,0 cm	107,8 × 69,0 × 26,0 cm
utan bordsstativ	126,9 × 76,9 × 4,1 cm	107,8 × 66,0 × 4,2 cm	107,8 × 66,0 × 4,2 cm	107,8 × 66,0 × 4,2 cm
Vikt (cirka)				
med bordsstativ	25,4 kg	18,8 kg	17,9 kg	17,8 kg
utan bordsstativ	20,2 kg	14,4 kg	14,3 kg	14,2 kg
Medföljande tillbehör	Se "Kontrollera tillbehören" (sidan 8).			
Extra tillbehör	Väggfäste: SU-WL500 3D-glasögon: TDG-BR250/TDG-BR200/TDG-BR100/TDG-BR50 (KDL-55/46EX72x, KDL-46HX72x) USB-adapter för trådlöst LAN			
Driftstemperatur	0 °C – 40 °C			
Driftsluftfuktighet	10 % – 80 % RH (icke-kondenserande)			

Modellnamn KDL-	46CX52x	40HX72x	40EX72x	40EX52x
<b>Strömförsörjning och övrigt</b>				
Strömförsörjning	220 V – 240 V AC, 50 Hz			
Energieffektivitetsklass	C	B	A	A
Skärmstorlek (diagonalt uppmätt)	Cirka 116,8 cm/46 tum	Cirka 101,6 cm/40 tum	Cirka 101,6 cm/40 tum	Cirka 101,6 cm/40 tum
Effektförbrukning	i "Hemma"/"Standard"-läge	128 W	85,0 W	64,0 W
	i "Butik"/"Dagsljus"-läge	204 W	135 W	121 W
Medelårsförbrukning* <sup>1</sup>	187 kWh	118 kWh	93 kWh	95 kWh
Effektförbrukning i viloläge* <sup>2</sup> (standby)	0,25 W (16 W i programuppdateringsläge/EPG-uppdateringsläge)	0,25 W (14 W i programuppdateringsläge/EPG-uppdateringsläge)	0,25 W (15 W i programuppdateringsläge/EPG-uppdateringsläge)	0,3 W (13 W i programuppdateringsläge/EPG-uppdateringsläge)
Bildupplösning	1 920 punkter (horisontell) × 1 080 linjer (vertikal)			
Dimension (cirka) (b × h × d)				
med bordsstativ	112,2 × 71,2 × 27,5 cm	94,3 × 61,5 × 21,0 cm	94,3 × 61,6 × 25,0 cm	94,3 × 61,6 × 25,0 cm
utan bordsstativ	112,2 × 68,2 × 7,4 cm	94,3 × 58,6 × 4,2 cm	94,3 × 58,6 × 4,2 cm	94,3 × 58,6 × 4,2 cm
Vikt (cirka)				
med bordsstativ	20,7 kg	15,4 kg	14,4 kg	14,4 kg
utan bordsstativ	17,1 kg	11,6 kg	11,2 kg	11,2 kg
Medföljande tillbehör	Se "Kontrollera tillbehören" (sidan 8).			
Extra tillbehör	Väggfäste: SU-WL500 3D-glasögon: TDG-BR250/TDG-BR200/TDG-BR100/TDG-BR50 (KDL-40HX72x, KDL-40EX72x) USB-adapter för trådlöst LAN			
Driftstemperatur	0 °C – 40 °C			
Driftsluftfuktighet	10 % – 80 % RH (icke-kondenserande)			

Modellnamn KDL-	40CX52x	37EX72x	37EX52x	32EX72x
<b>Strömförsörjning och övrigt</b>				
Strömförsörjning	220 V – 240 V AC, 50 Hz			
Energieffektivitetsklass	C	A	A	B
Skärmstorlek (diagonalt uppmätt)	Cirka 101,6 cm/40 tum	Cirka 94,0 cm/37 tum	Cirka 94,0 cm/37 tum	Cirka 80,1 cm/32 tum

Modellnamn KDL-		40CX52x	37EX72x	37EX52x	32EX72x
Effektförbrukning	i "Hemma"/ "Standard"- läge	120 W	56,0 W	56,0 W	59,0 W
	i "Butik"/ "Dagsljus"- läge	181 W	105 W	98 W	101 W
Medelårsförbrukning* <sup>1</sup>		175 kWh	82 kWh	78 kWh	86 kWh
Effektförbrukning i viloläge* <sup>2</sup> (standby)		0,25 W (15 W i programuppdateringsläge/EPG-uppdateringsläge)	0,25 W (17 W i programuppdateringsläge/EPG-uppdateringsläge)	0,3 W (16,5 W i programuppdateringsläge/EPG-uppdateringsläge)	0,25 W (16 W i programuppdateringsläge/EPG-uppdateringsläge)
Bildupplösning		1 920 punkter (horisontell) × 1 080 linjer (vertikal)			
Dimension (cirka) (b × h × d)					
med bordsstativ		99,1 × 63,6 × 25,0 cm	87,8 × 57,9 × 25,0 cm	87,7 × 57,9 × 25,0 cm	75,5 × 51,0 × 21,6 cm
utan bordsstativ		99,1 × 60,6 × 7,1 cm	87,8 × 54,9 × 4,2 cm	87,7 × 54,9 × 4,2 cm	75,5 × 48,0 × 4,2 cm
Vikt (cirka)					
med bordsstativ		16,3 kg	13,3 kg	13,3 kg	10,4 kg
utan bordsstativ		12,9 kg	10,1 kg	10,1 kg	7,9 kg
Medföljande tillbehör		Se "Kontrollera tillbehören" (sidan 8).			
Extra tillbehör		Väggfäste: SU-WL500 3D-glasögon: TDG-BR250/TDG-BR200/TDG-BR100/TDG-BR50 (KDL-37/32EX72x) USB-adapter för trådlöst LAN			
Driftstemperatur		0 °C – 40 °C			
Driftsluftfuktighet		10 % – 80 % RH (icke-kondenserande)			

Modellnamn KDL-		32EX52x	32EX42x	32CX52x
<b>Strömförsörjning och övrigt</b>				
Strömförsörjning		220 V – 240 V AC, 50 Hz		
Energieffektivitetsklass		B	B	C
Skärmstorlek (diagonalt uppmätt)		Cirka 80,1 cm/32 tum	Cirka 80,0 cm/32 tum	Cirka 80,1 cm/32 tum
Effektförbrukning	i "Hemma"/ "Standard"- läge	56,0 W	56,0 W	73,0 W
	i "Butik"/ "Dagsljus"- läge	88 W	88 W	112 W
Medelårsförbrukning* <sup>1</sup>		82 kWh	82 kWh	107 kWh
Effektförbrukning i viloläge* <sup>2</sup> (standby)		0,3 W (17 W i programuppdateringsläge/EPG-uppdateringsläge)	0,3 W (17 W i programuppdateringsläge/EPG-uppdateringsläge)	0,25 W (15 W i programuppdateringsläge/EPG-uppdateringsläge)
Bildupplösning		1 920 punkter (horisontell) × 1 080 linjer (vertikal)	1 366 punkter (horisontell) × 768 linjer (vertikal)	1 920 punkter (horisontell) × 1 080 linjer (vertikal)
Dimension (cirka) (b × h × d)				
med bordsstativ		75,5 × 51,0 × 21,6 cm	75,5 × 51,0 × 21,6 cm	79,9 × 53,2 × 23,0 cm
utan bordsstativ		75,5 × 48,0 × 4,2 cm	75,5 × 48,0 × 4,2 cm	79,9 × 50,2 × 7,0 cm
Vikt (cirka)				
med bordsstativ		10,2 kg	10,2 kg	11,4 kg
utan bordsstativ		7,7 kg	7,7 kg	8,7 kg
Medföljande tillbehör		Se "Kontrollera tillbehören" (sidan 8).		
Extra tillbehör		Väggfäste: SU-WL500 USB-adapter för trådlöst LAN		
Driftstemperatur		0 °C – 40 °C		
Driftsluftfuktighet		10 % – 80 % RH (icke-kondenserande)		

Modellnamn KDL-		26EX32x	24EX32x	22EX32x
<b>Strömförsörjning och övrigt</b>				
Strömförsörjning		220 V – 240 V AC, 50 Hz		
Energieffektivitetsklass		B	B	B
Skärmstorlek (diagonalt uppmätt)		Cirka 66,1 cm/ 26 tum	Cirka 61,0 cm/ 24 tum	Cirka 54,8 cm/ 22 tum
Effektförbrukning	i "Hemma"/ "Standard"- läge	38,0 W	35,0 W	32,0 W
	i "Butik"/ "Dagsljus"- läge	63 W	62 W	52 W
Medelårsförbrukning* <sup>1</sup>		55 kWh	51 kWh	47 kWh
Effektförbrukning i viloläge* <sup>2</sup> (standby)		0,35 W (13 W i programuppdateringsläge/EPG-uppdateringsläge)	0,35 W (13 W i programuppdateringsläge/EPG-uppdateringsläge)	0,35 W (13 W i programuppdateringsläge/EPG-uppdateringsläge)
Bildupplösning		1 366 punkter (horisontell) × 768 linjer (vertikal)	1 920 punkter (horisontell) × 1 080 linjer (vertikal)	1 366 punkter (horisontell) × 768 linjer (vertikal)
Dimension (cirka) (b × h × d)				
med bordsstativ		63,1 × 42,1 × 18,2 cm	58,3 × 39,1 × 18,2 cm	52,9 × 36,2 × 17,2 cm
utan bordsstativ		63,1 × 40,6 × 4,2 cm	58,3 × 37,6 × 4,2 cm	52,9 × 34,7 × 4,2 cm
Vikt (cirka)				
med bordsstativ		7,2 kg	6,2 kg	5,1 kg
utan bordsstativ		6,1 kg	5,2 kg	4,1 kg
Medföljande tillbehör		Se "Kontrollera tillbehören" (sidan 8).		
Extra tillbehör		Väggfäste: SU-WL100 USB-adapter för trådlöst LAN		
Driftstemperatur		0 °C – 40 °C		
Driftsluftfuktighet		10 % – 80 % RH (icke-kondenserande)		

\*<sup>1</sup> Energiförbrukning per år, baseras på TV-apparatens strömförbrukning under 4 timmar per dag, 365 dagar om året. Den verkliga energiförbrukningen varierar beroende på hur TV-apparaten används.

\*<sup>2</sup> Specificerad standby-effekt uppnås när TV:n har avslutat nödvändiga interna processer.

Design och specifikationer kan ändras utan föregående meddelande.

## Installera tillbehören (väggfäste)

### Till kunden:

När du använder väggfästena SU-WL500 och SU-WL100 blir det ett mellanrum på 6 cm mellan TV:n och väggen. Använd detta utrymme till att dra kablar till TV:n.

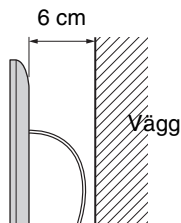

Sony rekommenderar starkt att du låter din Sony-handlare eller en auktoriserad installatör installera TV:n, både av säkerhetsskäl och för att skydda produkten. Försök inte installera den själv.

### Till Sony-handlare och installatörer:

Var ytterst noggrann med säkerheten vid installation, regelbundet underhåll och besiktning av denna produkt.

Din TV kan monteras med väggfästena SU-WL500 (sidan 32) och SU-WL100 (sidan 32) (säljs separat).

- Se anvisningarna som medföljer väggfästet för att installera på rätt sätt.
- Se "Demontera bordsstativet från TV:n" (sidan 9).

Expertkunskap är nödvändig för att kunna installera den här produkten, i synnerhet för att kunna bedöma om väggen är tillräckligt stark för att bära upp TV-apparatens vikt. Var därför nogga med att överlåta väggmontering av denna produkt till din Sony-handlare eller en auktoriserad installatör, och var noggrann med säkerheten under installationen. Sony kan inte hållas ansvariga för någon form av materiella skador eller personskador som beror på felaktig hantering eller felaktig installation.

När man installerar TV:n på en vägg ska man ta bort skruvarna från TV:ns baksida. Skruvarna och antalet skruvar varierar beroende på TV-modellen. (De sitter i skruvhålen för väggmontering.) Förvara alltid de borttagna skruvarna på en säker plats och håll dem borta från barn.

#### ► För KDL-55EX72x

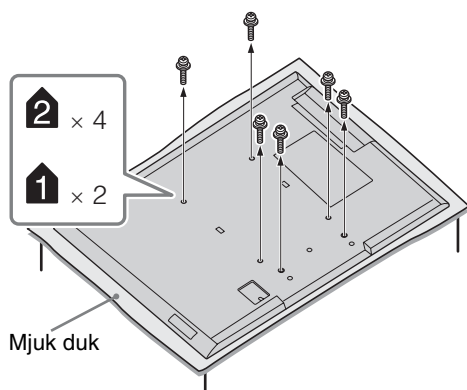

#### ► För KDL-46/40HX72x, KDL-46/40/37/32EX72x, KDL-46/40/37/32EX52x, KDL-32EX42x

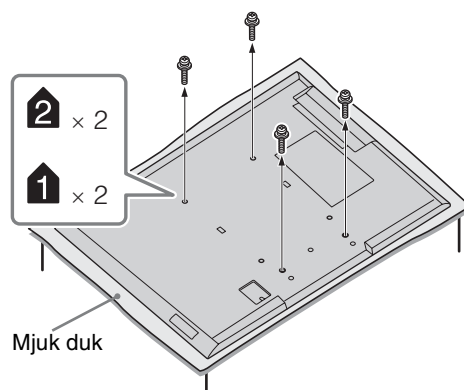

- När du tar bort bordsstativet från TV:n ska du lägga skärmen nedåt på en stabil arbetsyta som är större än TV:n.
- För att undvika skador på LCD-skärmens yta ska du placera en mjuk duk på arbetsytan.

## SU-WL500, SU-WL100

För KDL-55/46/40/37/32EX72x,  
KDL-46/40HX72x,  
KDL-46/40/37/32EX52x,  
KDL-46/40/32CX52x,  
KDL-32EX42x

### SU-WL500

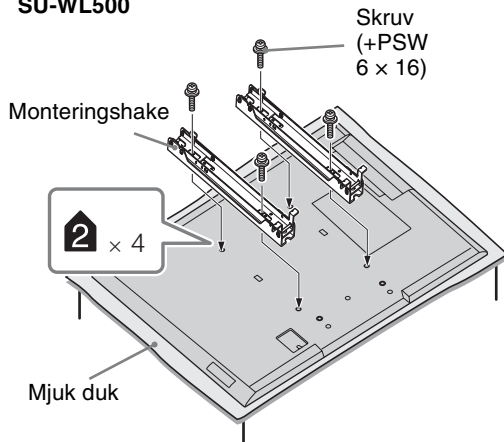

För KDL-26/24/22EX32x

### SU-WL100

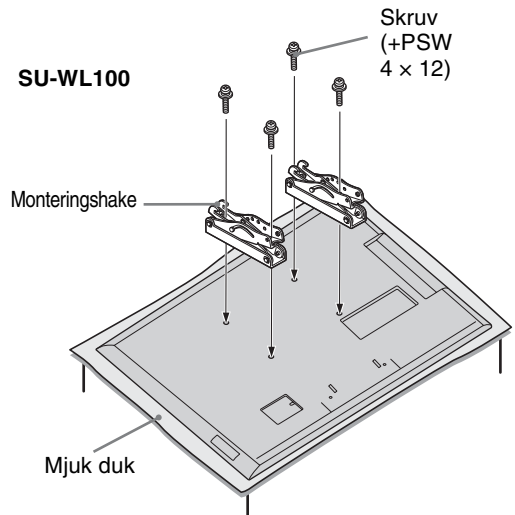

- Fäst monteringshaken med hjälp av de fyra skruvar som medföljer väggfästet.
- När du sätter tillbaka bordsstativet igen bör du se till att fästa skruvarna (som du tidigare avlägsnade) i deras ursprungliga hål på TV:ns baksida.

## Diagram/tabell för skruvarnas och hakarnas placering

Modellnamn KDL-	Skruvens placering	Hakens placering
	SU-WL500	SU-WL500
55EX72x	e, j	b
46HX72x/46EX72x/46EX52x	e, j	b
46CX52x	d, g	b
40HX72x/40EX72x/40EX52x	e, j	b
40CX52x	d, g	b
37EX72x/37EX52x	e, j	b
32EX72x/32EX52x/32EX42x/32CX52x	e, g	c
		SU-WL100
26EX32x	-	a
24EX32x	-	a
22EX32x	-	b



## SU-WL500

### Skruvens placering

Vid montering av monteringshaken på TV:n.

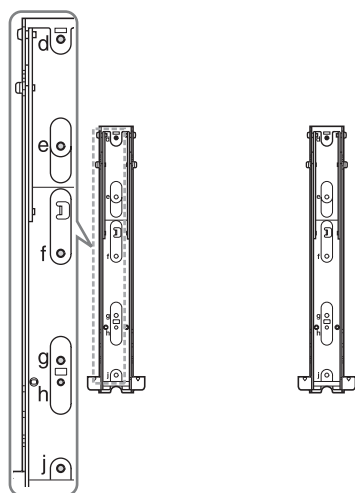

### Hakens placering

Vid montering av TV:n på basplattan.

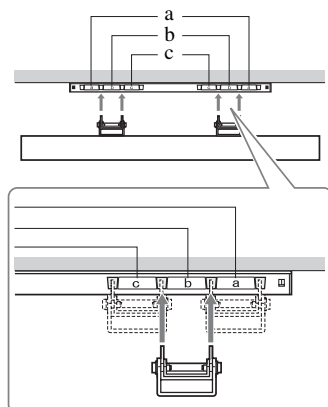

## SU-WL100

### Hakens placering

Vid montering av TV:n på basplattan.

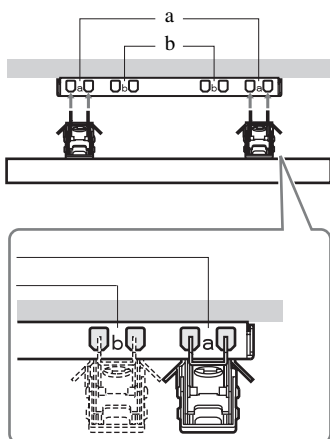

# Tabell över TV:ns installationsmått

## ① SU-WL500

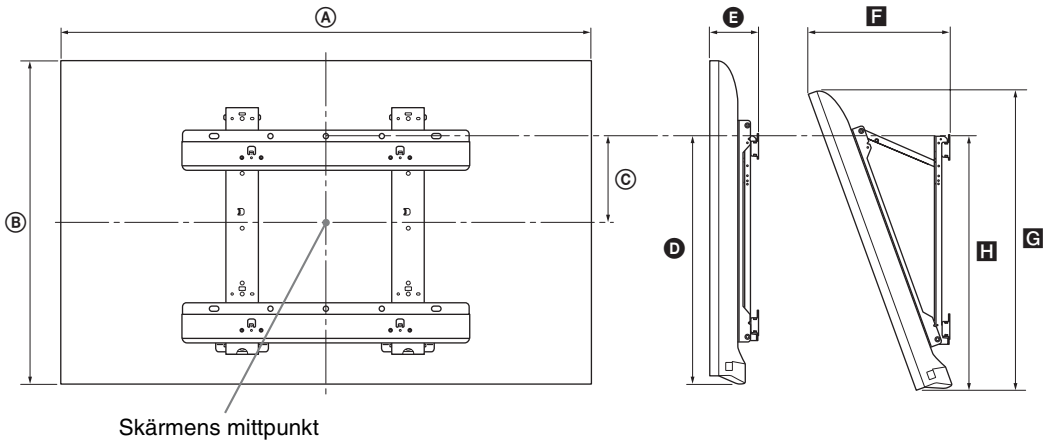

## ② SU-WL100

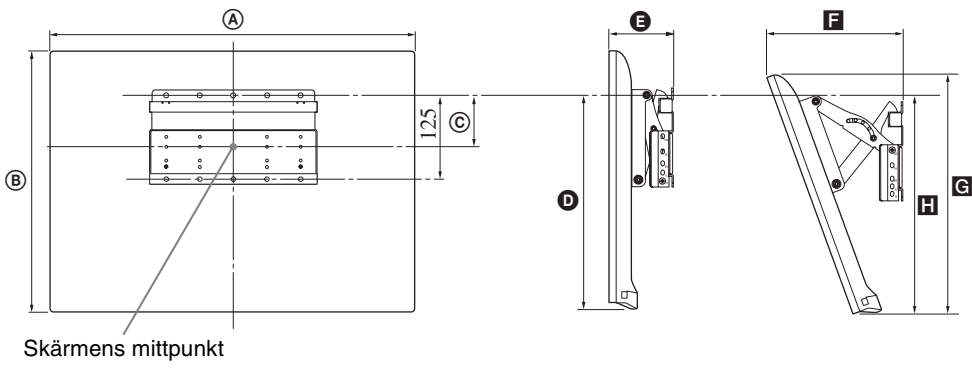

Modell- namn KDL-	Bildskärms- mått		Avstånd till skärmens mittpunkt	Mått vid olika monteringsvinklar				
				Vinkel (0°)		Vinkel (20°)		
	A	B		C	D	E	F	G
<b>① SU-WL500</b>								
<b>55EX72x</b>	126,9	76,9	6,5	46,5	9,0	32,2	71,8	47,2
<b>46HX72x</b>	107,8	66,0	12,0	46,5	9,1	28,6	61,5	47,1
<b>46EX72x</b>	107,8	66,0	12,0	46,5	9,1	28,6	61,6	47,2
<b>46EX52x</b>	107,8	66,0	12,0	46,5	9,1	28,6	61,5	47,2
<b>46CX52x</b>	112,2	68,2	8,4	43,2	13,4	34,5	64,2	45,5
<b>40HX72x</b>	94,3	58,6	15,7	46,5	9,1	26,1	54,5	47,1
<b>40EX72x</b>	94,3	58,6	15,7	46,5	9,1	26,1	54,6	47,2
<b>40EX52x</b>	94,3	58,6	15,7	46,5	9,1	26,0	54,5	47,2
<b>40CX52x</b>	99,1	60,6	12,2	43,2	13,1	31,9	57,0	45,5
<b>37EX72x</b>	87,8	54,9	17,5	46,5	9,1	24,8	51,1	47,2
<b>37EX52x</b>	87,7	54,9	17,5	46,5	9,1	24,7	51,0	47,1
<b>32EX72x</b>	75,5	48,0	16,1	41,6	9,1	24,1	44,6	42,7
<b>32EX52x/ 32EX42x</b>	75,5	48,0	16,1	41,6	9,1	24,1	44,6	42,6
<b>32CX52x</b>	79,9	50,2	17,2	43,2	13,0	27,9	47,3	45,4
<b>② SU-WL100</b>								
<b>26EX32x</b>	63,1	40,6	7,8	29,5	9,5	20,4	37,4	26,3
<b>24EX32x</b>	58,3	37,6	9,5	29,6	9,4	19,3	34,6	27,6
<b>22EX32x</b>	52,9	34,7	10,8	29,5	9,3	18,2	31,9	27,6

Värdena i tabellen kan variera något beroende på installationen.

#### **VARNING**

Väggen där TV:n ska hängas upp måste vara tillräckligt stark för att kunna bära upp en vikt på åtminstone fyra gånger TV-apparatens vikt. Se ”Specifikationer” (sidan 27-30) för information om TV:n vikt.

# Säkerhetsinformation

## Installation

Installera och använd TV:n enligt följande anvisningar för att undvika brandrisk, elektriska stötar eller skador på person eller egendom.

## Installation

- TV:n bör placeras nära ett lätt åtkomligt eluttag.
- Placera TV:n på en stabil och plan yta.
- Endast en behörig servicetekniker får utföra vägginstallationer.
- Av säkerhetsskäl rekommenderar vi bestämt att du endast använder tillbehör från Sony, inklusive:
  - Vägghäste:  
SU-WL500 (förutom KDL-26/24/22EX32x)  
SU-WL100 (KDL-26/24/22EX32x)
- Var noga med att använda skruvarna som medföljer vägghästet när du fäster monteringshakarna på TV:n. De medföljande skruvarna är utformade så att de mäter 8 mm - 12 mm i längd, mätt från monteringshakens fästytta. Skruvarnas diameter och längd varierar beroende på vägghästets modell. Användning av andra skruvar kan skada TV:n internt eller medföra att den faller ned.

8 mm - 12 mm

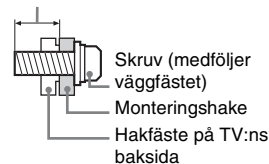

## Transport

- Lossa alla kablar från TV:n innan du transporterar den.
- Det krävs två eller tre personer för att bära en stor TV-apparat.
- När du transporterar TV:n för hand, håll den såsom visas till höger. Tryck inte på LCD-panelen eller ramen runt bildskärmen.

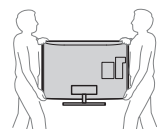

KDL-55/46/40/37/32EX72x,  
KDL-46/40HX72x,  
KDL-46/40/37/32EX52x,  
KDL-46/40/32CX52x,  
KDL-32EX42x

- Se till att TV:n inte utsätts för stötar eller kraftiga vibrationer när den transporteras.
- Du bör använda originalkartongen och dess emballage när du sänder in TV:n för reparation eller om du flyttar.

## Ventilation

- Täck inte för och stoppa inte in några föremål i TV:ns ventilationshål.
- Lämna fritt utrymme runt TV:n enligt nedanstående figur.
- Vi rekommenderar bestämt att du använder Sonys vägghäste för att säkerställa tillräcklig luftcirkulation.

### Monterad på väggen

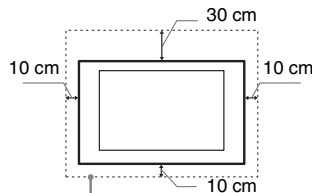

Lämna minst så här mycket fritt utrymme runt TV:n.

### Monterad på stativ

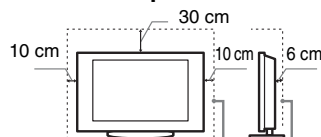

Lämna minst så här mycket fritt utrymme runt TV:n.

- För att säkerställa korrekt ventilation och förhindra ansamling av damm eller smuts:
  - Lägg inte TV:n platt ned och installera den inte upp-och-ned, bakvänd eller vänd sidledes.
  - Placera inte TV:n på en hylla eller matta, i en säng eller i en garderob.
  - Täck inte över TV:n med tyg såsom gardiner och lägg inte tidningar och liknande på den.
  - Installera inte TV:n såsom figurerna nedan visar.

Luften kan inte cirkulera fritt.

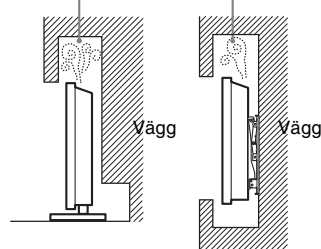

## Nätkabel

Hantera nätkabeln och eluttaget enligt följande anvisningar för att undvika brandrisk, elektriska stötar eller skador på person eller egendom:

- Använd endast nätkablar från Sony och inga andra märken.
- För in stickkontakten hela vägen i eluttaget.
- Anslut TV:n till ett eluttag som levererar 220-240 volt AC.
- För din egen säkerhet, lossa nätkabeln från eluttaget före ledningsdragning och se till att du inte snarar på kablarna.
- Lossa nätkabeln från eluttaget innan du flyttar TV:n eller utför något arbete på den.
- Håll nätkabeln på avstånd från värmekällor.
- Lossa stickkontakten från eluttaget och rengör den regelbundet. Om kontakten täcks med damm och tar upp fukt kan isoleringen försämrats, vilket kan orsaka brand.

## Anmärkningar

- Använd inte medföljande nätkabel tillsammans med annan utrustning.
- Kläm, böj eller vrid inte nätkabeln för mycket. Ledarna inne i kabeln kan exponeras eller gå av.
- Modifiera inte nätkabeln.
- Ställ inga tunga föremål på nätkabeln.
- Dra inte i själva kabeln när du lossar nätkabeln från eluttaget - ta tag i stickkontakten.
- Anslut inte alltför många apparater till ett och samma eluttag.
- Använd inte eluttag som inte passar till stickkontakten.

## Förbjuden användning

Installera inte och använd inte TV:n på platser eller i miljöer/situationer som beskrivs nedan. Annars kan felfunktioner uppstå i TV:n som kan orsaka brandtillbud, elektriska stötar eller skador på person eller egendom.

### Platser:

- Utomhus (i direkt solsken), på stranden, i en båt eller någon annan typ av fartyg, i ett fordon, på sjukvårdsinrättningar, på ostadiga platser, nära vatten, regn, fukt eller rök.
- Om TV:n placeras i ett omklädesrum för ett allmänt bad eller varma källor kan TV:n skadas av luftburen svavel etc.



- Utsätt inte skärmen för direktbelysning eller solljus för att du ska erhålla den bästa bildkvaliteten.
- Undvik att flytta TV:n från en kall till en varm plats. Plötsliga förändringar i rumstemperaturen kan orsaka kondensbildning. Detta kan göra att TV:n visar en dålig bildkvalitet och/eller dålig färg. Om detta sker måste fukten avdunsta helt innan TV:n startas.

## Miljöer:

- Platser som är mycket varma, fuktiga eller dammiga, där insekter kan sig in i TV:n, där TV:n kan utsättas för mekaniska vibrationer eller i närheten av brinnande föremål (t.ex. levande ljus). TV-apparaten får inte utsättas för dropp eller stänk och vätskebehållare såsom vaser får inte ställas på den.
- Placera inte TV:n i ett fuktigt eller dammigt utrymme, eller i ett rum med oljig rök eller ånga (nära köksbänkar eller luftfuktare). Det kan orsaka elektriska stötar eller att TV:n blir skev.



- Installera inte TV:n på platser som utsätts för extrema temperaturer som direkt solljus, nära en värm radiator eller en värmeventil. TV:n kan överhettas i ett sådant förhållande vilket kan orsaka deformation av höljet och/eller fel på TV:n.



## Situationer:

- Använd inte TV:n med våta händer, när TV:ns hölje är demonterat eller med tillbehör som inte rekommenderas av tillverkaren. Koppla loss TV:n från eluttaget och antennen när det åskar.
- Installera INTE TV:n så att den sticker ut i ett öppet utrymme. Det kan leda till materiella skador eller personskador om en person eller något föremål stöter in i TV:n.



## Trasiga delar:

- Kasta aldrig något mot TV:n. Skärmlaset kan gå sönder och orsaka allvarliga personskador.
- Om TV:ns hölje spricker, koppla loss TV:n från eluttaget innan du tar i den. Annars föreligger risk för elektriska stötar.

## När TV:n inte används

- Om du inte tänker använda TV:n på flera dagar bör du koppla loss TV:n från eluttaget av miljö- och säkerhetsskäl.
- Eftersom TV-apparaten inte kopplas bort från nätspanningen när du endast stänger av den måste du även lossa stickkontakten från eluttaget för att helt koppla bort TV:n.
- Vissa TV-apparater kan dock ha funktioner som kräver att TV:n står kvar i standby-läge för att den skall fungera korrekt.

## Barnens säkerhet

- Se till att barn inte klättrar på TV:n.
- Håll små tillbehör utom räckhåll för barn så att de inte råkar sväljas av misstag.

## Om följande problem uppstår...

**Stäng av TV:n** och lossa omedelbart stickkontakten från eluttaget om något av följande problem uppstår.

Kontakta din återförsäljare eller ett Sony servicecenter för att få TV:n undersökt av en behörig servicetekniker.

### Om:

- Nätkabeln skadas.
- Eluttaget inte passar till stickkontakten.
- TV-apparaten skadas genom att den tappas, utsätts för hårda stötar eller genom att föremål kastas på den.
- Vätska eller något föremål råkar hamna i höljets öppningar.

## Varning!

För att förhindra eldsvådor, ska stearinljus eller andra öppna lågor alltid förvaras på avstånd från produkten.



Utrustning som är kopplad till skyddsjord via jordat vägguttag och/eller via annan utrustning och samtidigt är kopplad till kabel-TV nät kan i vissa fall medföra brandfara.

För att undvika detta skall vid anslutning av utrustningen till kabel-TV nät galvanisk isolator finnas mellan utrustningen och kabel-TV nätet.

## Johdanto

Kiitos, että valitsit tämän Sonyn tuotteen. Lue nämä käyttöohjeet huolellisesti, ennen kuin alat käyttää televisiota. Säilytä käyttöohjeet tulevaa tarvetta varten.

Tämän tuotteen valmistaja on Sony Corporation, 1-7-1 Konan Minato-ku Tokyo, 108-0075 Japani. Tuotteen turvallisuuden ja EMC hyväksyjä on Sony Deutschland GmbH, Hedelfinger Strasse 61, 70327 Stuttgart, Saksa. Kaikissa tuotteen huolto- tai takuuasioissa ottaa yhteyttä valtuutettuun Sony huoltoon.

## Digitaalisen television toimintaan liittyviä huomautuksia

- Digitaaliseen televisioon (DVB) liittyvät toiminnot toimivat ainoastaan maissa tai alueilla, joissa lähetetään digitaalisia maanpäällisiä signaaleja DVB-T (MPEG-2 ja H.264/MPEG-4 AVC) tai joissa on käytettävissä yhteensopiva DVB-C (MPEG-2 ja H.264/MPEG-4 AVC) -kaapelipalvelu. Tarkista jälleenmyyjältäsi, ovatko DVB-T-signaalit käytettävissä asuinpaikkakunnallasi tai kysy kaapeli-TV:n palveluntarjoajalta, onko DVB-C-kaapelipalvelu yhteensopiva tämän television kanssa.
- Kaapeli-TV:n palveluntarjoaja voi veloittaa tarjoamistaan palveluista, ja sinun on mahdollisesti sitouduttava palveluntarjoajan liiketoiminnan ehtojen noudattamiseen.
- Tämä televisio noudattaa DVB-T- ja DVB-C-signaaleiden määrityksiä, mutta yhteensopivuutta tulevien digitaalisten maanpäällisten DVB-T-lähetysten ja digitaalisten DVB-C-kaapelilähetysten kanssa ei taata.
- Jotkin digitaalisen television toiminnot eivät välttämättä ole käytettävissä kaikissa maissa/kaikilla alueilla, ja DVB-C-kaapeli ei välttämättä toimi oikein kaikkien palveluntarjoajien kanssa.

Tuettujen kaapeli-TV:n palveluntarjoajien luettelo löytyy Internet-tukisivultamme <http://support.sony-europe.com/TV/DVBC/>



- Mallin nimessä oleva merkintä "x" vastaa television rakenteeseen, väriin tai järjestelmään liittyvää yhtä numeroa.
- Seinäasennustelineen asennusohjeet löytyvät tämän television käyttöohjeesta.
- Tässä käyttöohjeessa käytetyt kuvat voivat poiketa omasta TV-mallistasi.
- Tämän käyttöohjeen sisältämät kuvat kaukosäätimestä ovat RM-ED044-mallista, ellei toisin ole mainittu.
- Lue "Turvallisuusohjeet" (sivu 36) ennen kuin käytät televisiota. Säilytä käyttöohjeet tulevaa tarvetta varten.

## Tuotemerkit

**DVB** on DVB Projectin rekisteröity tuotemerkki.

HDMI, HDMI-logo ja High-Definition Multimedia Interface ovat HDMI Licensing LLC:n tavaramerkkejä tai rekisteröityjä tavaramerkkejä Yhdysvalloissa ja muissa maissa.

DLNA®, DLNA-logo ja DLNA CERTIFIED® ovat Digital Living Network Alliancen tuotemerkkejä, palvelumerkkejä tai sertifiointimerkkejä.

DivX® on DivX, Inc:n kehittämä videotiedostojen pakkaustekniikka.

DivX®, DivX Certified® ja näihin liittyvät logot ovat DivX, Inc:n tavaramerkkejä, joita käytetään lisenssillä.

TIETOJA DIVX-VIDEOSTA: DivX® on DivX, Inc:n luoma digitaalinen videotiedostomuoto. Tämä on virallinen DivX Certified -laite, jolla voidaan toistaa DivX-videoita. Osoitteessa [www.divx.com](http://www.divx.com) on lisätietoja ja ohjelmistoyökaluja, joiden avulla voit muuntaa tiedostosi DivX-videoiksi.

TIETOJA DIVX VIDEO-ON-DEMAND -TOIMINNOSTA: Tämä DivX Certified® -laite täytyy rekisteröidä, jotta sillä voidaan toistaa DivX Video-on-Demand (VOD) -sisältöä. Voit luoda rekisteröintitunnuksen laitteen asennusvalikon DivX VOD -osassa. Suorita rekisteröinti loppuun koodin avulla osoitteessa [vod.divx.com](http://vod.divx.com), niin saat lisätietoja DivX VOD -palvelusta.

Valmistettu Dolby Laboratories -yhtiön lisenssillä. Dolby ja kaksois-D-merkki ovat Dolby Laboratories -yhtiön tuotemerkkejä.

"BRAVIA" ja BRAVIA ovat Sony Corporationin tuotemerkkejä.

TrackID on Sony Ericsson Mobile Communications AB:n tavaramerkki tai rekisteröity tavaramerkki.

Musiikin ja videoiden tunnistustekniikan ja liittyvät tiedot tarjoaa Gracenote®. Gracenote on musiikin tunnistustekniikan ja liittyvän sisällön toimituksen alan standardi. Lisätietoja on osoitteessa [www.gracenote.com](http://www.gracenote.com).

CD-, DVD-, Blu-ray Disc- sekä musiikki- ja videotiedot toimittaa Gracenote, Inc., copyright © 2000–tämä päivä Gracenote. Gracenote Ohjelmisto, copyright © 2000–tämä päivä Gracenote. Tätä tuotetta ja palvelua koskee yksi tai useampi patentti, jonka omistaa Gracenote. Katso Gracenote-sivustosta alustava luettelo soveltuvista Gracenote-patenteista. Gracenote, CDDB, MusicID, MediaVOCS, Gracenote-logo ja -logotyypit sekä "Powered by Gracenote" -logo ovat rekisteröityjä tavaramerkkejä tai tavaramerkkejä, jotka omistaa Gracenote Yhdysvalloissa ja/tai muissa maissa.

Opera® Browser from Opera Software ASA. Copyright 1995-2010 Opera Software ASA. All rights reserved.

DiSEqC™ on EUTELSATin tavaramerkki.

Tässä televisiossa on DiSEqC 1.0 -tuki.

Tätä televisiosta ei ole tarkoitettu moottorikäyttöisten antennien ohjaukseen.

**HDMI**  
HIGH-DEFINITION MULTIMEDIA INTERFACE

**DOLBY**  
DIGITAL PLUS  
PULSE

**DLNA**  
CERTIFIED

**DIVX**

**gracenote**

**OPERA**  
software

**DiSEqC 1.0**

**Laitteille KDL-46/40/32EX729, KDL-46/40/32EX728, KDL-46/40/32EX727, KDL-46/40/32EX726, KDL-26/24/22EX325:**

## Langattomaan signaaliin liittyvä huomautus

1. Sony ilmoittaa täten, että tämä laite on yhdenmukaisuusilmoituksen saa vaatimusten ja muiden asianmukaisten määräysten mukainen.

R&TTE-direktiivin edellyttämän yhdenmukaisuusilmoituksen saa seuraavasta URL-osoitteesta.

<http://www.compliance.sony.de/>



2. Huomautus asiakkaille: seuraavat tiedot koskevat ainoastaan laitteita, joita myydään EU:n direktiivejä noudattavissa maissa.

Langatonta televisiojärjestelmää voi käyttää seuraavissa maissa:

Alankomaat, Belgia, Bulgaria, Espanja, Irlanti, Islanti, Italia, Itävalta, Kreikka, Kypros, Latvia, Liechtenstein, Liettua, Luxemburg, Malta, Norja, Puola, Portugal, Ranska, Romania, Ruotsi, Saksa, Slovakia, Slovenia, Suomi, Sveitsi, Tanska, Tšekin tasavalta, Turkki, Unkari, Viro ja Yhdistynyt kuningaskunta.

Tätä järjestelmää ei saa käyttää missä kuin mainituissa Euroopan maissa.

## Langaton televisiojärjestelmä - säädöstiedot

### Italiassa oleville asiakkaille

- yksityistä käyttöä säätelee 1.8.2003 annetun asetuksen artikla 259 ("sähköistä viestintää koskevat määräykset"). Erityisesti artikla 104 osoittaa, milloin käyttö edellyttää viranomaisilta ennakkoon haettavaa lupaa, ja artikla 105 osoittaa, milloin käyttö on vapaata;
- yleisölle tarjottavaa RLAN-yhteyttä tietoliikenneverkkoihin ja -palveluihin (esimerkiksi langattomaan televisiojärjestelmään) säätelee sähköistä viestintää koskeviin määräyksiin liittyvä, 28.5.2003 annetun ministeriön päätöksen artikla 25 (sähköisten tietoliikenneverkkojen ja -palvelujen lupakäytäntö) muutoksineen.

### Norjassa oleville asiakkaille

Tämän radiolaitteen käyttö on kielletty Svalbardissa alle 20 kilometrin säteellä Ny-Ålesundin keskipisteestä.

## Kyproksessa oleville asiakkaille

Käyttäjän on rekisteröitävä RLAN-laitteet (tai WAS- tai Wi-Fi-laitteet) viestintäministeriössä (P.I. 365/2008 ja P.I. 267/2007).

P.I. 365/2008 on vuoden 2008 radioviestintäasetus (asemaluokat, joissa tarvitaan valtuutus ja joissa tulee rekisteröityä).

P.I. 267/2007 on yleinen valtuutus radiotaajuuksien käyttöön Radio Local area Network - verkoissa ja Wireless Access System -järjestelmissä, mukaan lukien Radio Local Area Network -verkot (WAS/RLAN).

## Ranskassa oleville asiakkaille

Tämän digitaalisen LCD-väritelevision WLAN-ominaisuutta (WiFi) tulee käyttää vain rakennusten sisätiloissa. Tämän digitaalisen LCD-väritelevision WLAN-ominaisuuden (WiFi) käyttö rakennusten ulkopuolella on kielletty Ranskan alueella. Varmista, että tämän digitaalisen LCD-väritelevision WLAN-ominaisuus (WiFi) on kytketty pois päältä, ennen kuin laitetta käytetään rakennusten ulkopuolella. (Päätöksen 2002-1009 artikla ja päätöksen 03-908 radiotaajuuksien käyttörajoituksia koskeva artikla muutoksineen.)

## Tunnistemerkitöjen sijainti

Mallinumerotiedot, valmistuspäivämäärä (kuukausi/vuosi) ja jännitemerkintä (asianmukaisten turvasäännösten mukaisesti) sijaitsevat television takaosassa tai pakkauksessa.

## Varotoimenpiteet

### Televisioon katselminen

- Jotkut henkilöt voivat saada fyysisiä oireita (silmiänsä väsymystä, väsymystä tai pahoinvointia) 3D-videokuvan katselusta tai stereoskooppisten 3D-pelien pelaamisesta. Sony suosittelee, että kaikki katselijat pitävät säännöllisin välein taukoja katsellessaan 3D-videokuvaa tai pelatessaan stereoskooppisia 3D-pelejä. Taukojen pituuden ja taajuuden tarve vaihtelee henkilöittäin. Toimi itsellesi parhaalla tavalla. Jos koet epämiellyttäviä oireita, lopeta 3D-videokuvan katselu tai stereoskooppisten 3D-pelien pelaaminen, kunnes oireet häviävät. Ota tarvittaessa yhteys lääkäriin. Tutustu myös (i) muiden tämän television kanssa käytettävien laitteiden tai tallennusvälineiden käyttöohjeisiin ja (ii) Internet-sivustoomme (<http://www.sony-europe.com/myproduct>), jossa on uusimmat tiedot aiheesta. Pienten (erityisesti alle kuusivuotiaiden) lasten näköaisti on vielä kehitysvaiheessa. Kysy lisätietoja lääkäriltä (lastenlääkäriltä tai silmälääkäriltä) tai ennen kuin annat lasten katsoa 3D-videokuvaa tai pelata stereoskooppisia 3D-pelejä. Aikuisten tulee tarkkailla lapsiaan ja varmistaa, että he noudattavat edellä mainittuja suosituksia.
- Älä käytä, säilytä tai jätä 3D-laseja tai paristoa tulen lähelle tai kuumaan paikkaan, kuten suoraan auringonvaloon tai auringon lämmittämään autoon.
- Simuloitua 3D-toimintaa käytettäessä ruudussa näkyvä kuva on erilainen kuin alkuperäinen, koska televisio muuntaa sen.
- Katsele televisiota kohtuullisessa valaistuksessa, sillä katselu heikossa valaistuksessa tai pitkän aikaa rasittaa silmiä.
- Säädä äänenvoimakkuus kuulokkeita käytettäessäsi riittävän pieneksi, sillä suuri äänenvoimakkuus voi vahingoittaa kuuloa.

### LCD-näyttö

- LCD-näyttö on valmistettu pitkälle kehitetyn teknologian mukaisesti, ja siinä on tehokkaita pikseleitä vähintään 99,99 %. LCD-näytössä voi näkyä jatkuvasti mustia pisteitä tai kirkkaita valopisteitä (punainen, sininen tai vihreä). Tämä on LCD-näytön normaali ominaisuus eikä siis merkki viasta.
- Älä paina tai raaputa näytön pintaa äläkä laita mitään esineitä television päälle. Kuva voi muuttua epätasaiseksi tai LCD-näyttö voi vahingoittua.
- Jos televisiota käytetään kylmässä paikassa, kuvaan saattaa tulla vääristymiä tai kuva voi tummua. Tämä ei ole merkki viasta. Nämä ilmiöt häviävät lämpötilan noustessa.
- Jos näyttöön jätetään liikkumaton kuva pitkäksi ajaksi, näyttöön saattaa jäädä jälkikuva. Sen pitäisi kuitenkin kadota jonkin ajan kuluessa.

- Näytön ja kotelon lämpeneminen television käytön aikana on normaalia.
- LCD-näyttö sisältää pienen määrän nestekiteitä. Eräät tässä TV-vastaanottimessa käytettävät loisteputket sisältävät myös elohopeaa (paitsi LCD-televisiot, joissa on LED-taustavalvo). Noudata paikallisia jätehuoltomääräyksiä.

## Television näytön pinnan ja kotelon käsitteleminen ja puhdistaminen

Irrota televisioon kytketty virtajohto pistorasisti aina ennen television puhdistusta.

Noudata seuraavia ohjeita välttääksesi vahingoittamista kotelon tai näytön pintaa.

- Pyyhi pöly varovasti näytön pinnasta tai kotelosta pehmeällä liinalla. Jos pöly ei lähde pois helposti, pyyhi näyttö pehmeällä liinalla, joka on kostutettu laimealla pesuaineliuoksella.
- Älä ruiskuta vettä tai pesuainetta suoraan televisioon. Se voi valua näytön alaosaan tai ulkopuolisiin osiin ja aiheuttaa toimintahäiriöitä.
- Älä käytä hankaustyynyjä, hapanta tai emäksistä pesuainetta, hankausjauhetta tai liuotinta, kuten alkoholia, bensiiniä tai tinneriä, tai hyönteismyrkkyä. Tällaisten aineiden käyttö tai pitkäaikainen kosketus kumin tai vinyylin kanssa voi vahingoittaa näytön ja kotelon pintaa.
- Ilmanvaihtoaukot on suositeltavaa imuroida säännöllisin väliajoin hyvän ilmanvaihdon varmistamiseksi.
- Kun säädät television katselukulmaa, siirrä laitetta varovasti, jotta se ei irtoa tai luiskahda pois pöytäjalustalta.

## Lisälaitteet

- Pidä kaikki sähkömagneettista säteilyä aiheuttavat lisävarusteet tai laitteet poissa television läheltä. Sähkömagneettinen säteily voi aiheuttaa häiriöitä kuvaan ja/tai kohinaa.
- Tämä laite on testeissä todettu olevan EMC-direktiivin rajoitusten mukainen käytettäessä liitäntäkaapelia, joka on enintään 3 metrin pituinen.

## (Huomioitavaa kaukosäätimen käytöstä) Huomautuksia

- Tarkista oikea polariteetti asentaessasi paristoja.
- Älä käytä yhdessä erityyppisiä paristoja tai uusia ja vanhoja paristoja.
- Hävitä käytetyt paristot ympäristöystävällisesti. Joissakin maissa paristojen hävittämiseen liittyy määräyksiä. Kysy neuvoa jätehuoltokeskuksesta.

- Käsittele kaukosäädintä varovasti. Varo pudottamasta kaukosäädintä tai astumasta sen päälle. Älä myöskään kaada mitään nestettä kaukosäätimen päälle.
- Älä laita kaukosäädintä lämmönlähteen lähelle tai suoraan auringonvaloon. Älä myöskään pidä sitä kosteassa huoneessa.

## Laitteen langattoman yhteyden toiminta

- Älä käytä laitetta lääketieteellisten laitteiden (kuten sydämentahdistimen) lähellä, jottei laitteiden toiminta häiriinny.
- Vaikka tämä laite lähettää ja vastaanottaa salattua signaalia, varmista kuitenkin, että signaalia ei kaapata. Sony ei vastaa signaalin kaappamisesta aiheutuvista seurauksista.

## Television käytöstäpoisto ja hävittäminen



**Käytöstä poistettujen sähkö- ja elektroniikkalaitteiden hävittäminen**

## (koskee Euroopan yhteisön ja muiden Euroopan maiden jätehuoltoa)

Tämä laitteeseen tai sen pakkaukseen merkitty symboli tarkoittaa, että laitetta ei saa käsitellä kotitalousjätteinä. Sen sijaan laite on toimitettava sähkö- ja elektroniikkalaitteiden kierrätyksestä huolehtivaan keräys- ja kierrätyspisteeseen. Varmistamalla, että tämä laite hävitetään asianmukaisesti, voit auttaa estämään mahdollisia ympäristö- ja terveyshaittoja, joita muuten voi aiheutua laitteen epäasianmukaisesta käsittelystä. Materiaalien kierrätys säästää luonnonvaroja. Lisätietoja laitteen käsittelystä, talteenotosta ja kierrätyksestä on saatavilla paikallisilta ympäristöviranomaisilta, jätehuoltokeskuksesta tai liikkeestä, josta laite on ostettu.



**Käytöstä poistettujen paristojen hävitys (koskee Euroopan unionia sekä**

## muita Euroopan maita, joissa on erillisiä keräysjärjestelmiä)

Tämä symboli paristossa tai sen pakkauksessa tarkoittaa, ettei paristoa lasketa normaaliksi kotitalousjätteeksi. Tietyissä paristoissa tätä symbolia voidaan käyttää yhdessä kemikaalia ilmaisevan symbolin kanssa. Paristoon on lisätty kemikaaleja elohopea (Hg) ja lyijyä (Pb) ilmaisevat symbolit, jos paristo sisältää enemmän kuin 0,0005 % elohopeaa tai enemmän kuin 0,004 % lyijyä. Varmistamalla, että paristo poistetaan käytöstä asiaan kuuluvalla tavalla, estetään mahdollisia negatiivisia vaikutuksia luonnolle ja ihmisten terveydelle, joita paristojen väärä hävittäminen saattaa aiheuttaa. Materiaalien kierrätys auttaa säästämään luonnonvaroja. Mikäli tuotteen turvallisuus, suorituskyky tai tietojen säilyminen vaatii, että paristo on kiinteästi kytketty laitteeseen, tulee pariston vaihto suorittaa valtuutetun huollon toimesta. Jotta varmistetaan, että käytöstä poistettu tuote käsitellään asianmukaisesti, tulee tuote viedä käytöstä poistettujen sähkö- ja elektroniikkalaitteiden vastaanottopisteeseen. Muiden paristojen osalta tarkista käyttöohjeesta miten paristo irroitetaan tuotteesta turvallisesti. Toimita käytöstä poistettu paristo paristojen vastaanottopisteeseen. Lisätietoja tuotteiden ja paristojen kierrätyksestä saa paikallisilta viranomaisilta, jäteyhtiöistä tai liikkeestä, josta tuote on ostettu.





## **Käytön aloittaminen**

Lisävarusteiden tarkistaminen.....	8
Paristojen asentaminen kaukosäätimeen .....	8
1: Pöytäjalustan kiinnittäminen.....	9
2: Television katselukulman säätäminen .....	10
3: Antennin/digisovittimen/tallentimen (esim. DVD-tallentimen) kytkeminen .....	11
4: Audio- ja videolaitteiden kytkeminen.....	12
5: Television kaatumisen estäminen .....	13
6: Virtajohdon järjestäminen/Johtojen niputtaminen .....	13
7: Alkuasetusten määrittäminen.....	14

## **BRAVIA-television käyttäminen**

Television katseleminen.....	16
Useiden toimintojen ja asetusten valitseminen (Home-valikko) .....	18
Käyttöohjeiden näyttäminen (i-Manual).....	20

## **Verkkoasetukset**

Langallisen verkon valmistelu .....	22
Langattoman LAN-yhteyden valmistelu .....	22
Internet-yhteyden asentaminen.....	23
Jos yhteyden muodostaminen Internetiin ei onnistu .....	24
Palvelimen näyttöasetusten säätäminen.....	24

## **Lisätietoja**

Vianetsintä .....	26
Tekniset tiedot.....	27
Lisävarusteiden asentaminen (seinäasennuskiinnitin).....	31
Turvallisuusohjeet .....	36

**Kun olet asentanut BRAVIA-televisiion ja oppinut perustoiminnot tästä käyttöoppaasta, katso lisäselityksiä televisiosi toiminnoista sisäisestä käyttöoppaasta (i-Manual).**

Tässä televisiossa on sisäinen käyttöopas (i-Manual).

Avaa i-Manual-opas painamalla kaukosäätimen **i-MANUAL**-painiketta ja valitsemalla kohde.

Lisätietoja on tämän käyttöoppaan sivulla sivu 20. i-Manual-oppaan sisältö voi vaihdella mallin/alueen mukaan.

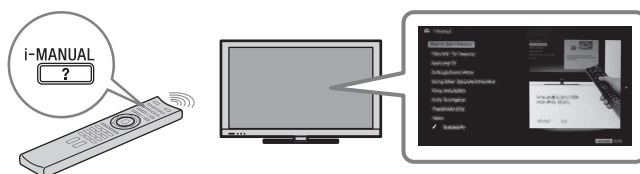

## **i-Manual-oppaan sisältö**

### ***i-Manualin käyttäminen***

#### ***”BRAVIA” TV:n ominaisuudet***

- 3D-ominaisuus
- Läsnäoloanturi
- ”BRAVIA” Internet-video
- Internet-widgetit
- Langaton LAN / WLAN-yhteensopiva
- ”BRAVIA” Sync ja ”HDMI-ohjaus”
- TrackID™/Musiikkihaku/Videohaku
- USB-kiintolevytallennus

#### ***Television katselu***

- 3D-ominaisuus
- Sähköinen ohjelmaopas
- Suosikit
- Kuvasuhde
- Kuvatila
- Teksti
- Digikuvat/Musiikki/Videot
- Kaksoiskuva (PIP)
- Kaksoiskuva (P&P)
- NVOD/MF

#### ***Asetukset/Home-valikko***

- Tietoja Home-valikosta
- Asetukset
- Näyttö
- Ääni
- Järjestelmäasetukset
- i-Manual
- Digi-tv-asetukset
- Analogiset asetukset

Muut tulot

Verkko

Tuotetuki

#### ***Muiden laitteiden ja Internetin käyttäminen***

- Videokamera/DVD-soitin
- Audiojärjestelmä
- USB-laite (esim. digitaalikamera)
- Kuvakehys
- HDMI-laitteet
- Internet/langaton LAN
- Kotiverkko
- PC

#### ***Osien kuvaus***

- Kaukosäädin
- Television painikkeet ja merkkivalot
- Liitännät

#### ***Vianetsintä***

#### ***Hakemisto***

#### ***✎ Kirjanmerkit***

## Lisävarusteiden tarkistaminen

**Kaukosäädin (1)**

**AAA-kokoiset paristot (tyyppi R3) (2)**

**Pöytäjalusta (1)\*<sup>1</sup>**

**Pöytäjalustan kiinnitysruuvit**

**(M5 × 16) (3)**

(paitsi KDL-26/24/22EX32x)

**Pöytäjalustan kiinnitysruuvit**

**(M4 × 12) (2)**

(vain KDL-26/24/22EX32x)

**Pöytäjalustan kokoamisruuvit**

**(M6 × 14) (4)**

(vain KDL-55/46EX72x, KDL-46HX72x,  
KDL-46EX52x, KDL-46CX52x)

**Pöytäjalustan kokoamisruuvit**

**(M6 × 14) (3)**

(vain KDL-40HX72x, KDL-40/37/32EX72x,  
KDL-40/37/32EX52x, KDL-40/32CX52x,  
KDL-32EX42x)

**Pöytäjalustan kokoamisruuvit**

**(M4 × 12) (2)**

(vain KDL-26/24/22EX32x)

**Kuusiokoloavain (1)**

(paitsi KDL-26/24/22EX32x)

**Käyttöohje (tämä opas) ja muut asiakirjat**

\*<sup>1</sup> Lisätietoja pöytäjalustan kokoamisesta on pöytäjalustan mukana toimitetussa ohjeessa.

## Paristojen asentaminen kaukosäätimeen

► Laitteille KDL-55/46/40/37/32EX72x,  
KDL-46/40HX72x

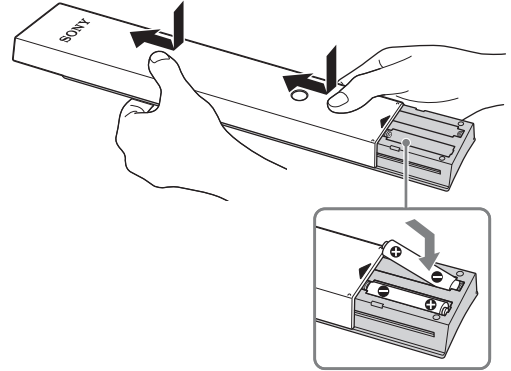

**1** Irrota suojakalvo.

**2** Työnnä kantta ja liu'uta sitä ylöspäin.

► Laitteille KDL-46/40/37/32EX52x,  
KDL-46/40/32CX52x,  
KDL-32EX42x,  
KDL-26/24/22EX32x

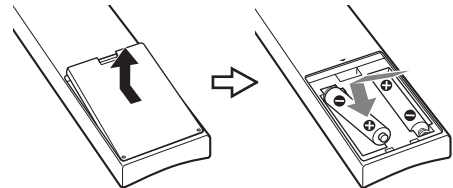

**1** Irrota suojakalvo.

**2** Avaa kansi painamalla ja nostamalla.

# 1: Pöytäjalustan kiinnittäminen

- 1 Lisätietoja eri televisiomallien kiinnittämisestä on pöytäjalustan mukana toimitetussa ohjeessa.
- 2 Aseta televisio pöytäjalustan päälle.

- Laitteille KDL-55/46/40/37/32EX72x, KDL-46/40HX72x, KDL-46/40/37/32EX52x, KDL-46/40/32CX52x, KDL-32EX42x

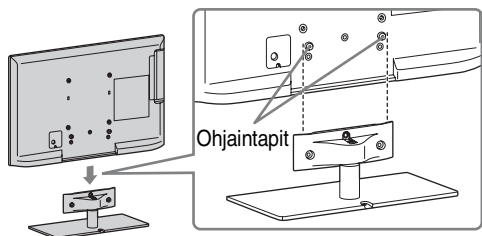

- Oikaise televisio yläreunasta ja liu'uta sitä paikalleen, kunnes ohjaintappeja ei enää näy.

- Laitteille KDL-26/24/22EX32x

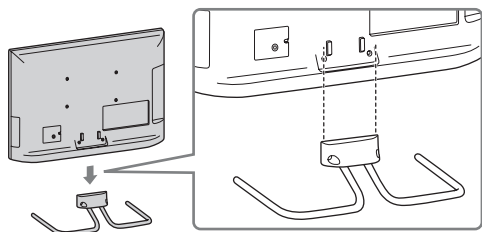

- 3 Kiinnitä televisio pöytäjalustaan mukana toimitettavilla ruuveilla nuolimerkkien ↑ mukaisesti.

- Laitteille KDL-55/46/40/37/32EX72x, KDL-46/40HX72x, KDL-46/40/37/32EX52x, KDL-46/40/32CX52x, KDL-32EX42x

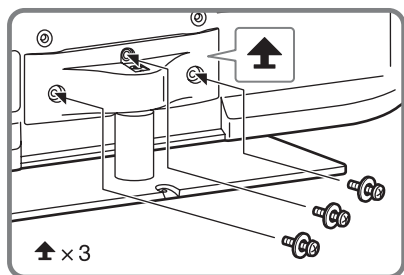

- Laitteille KDL-26/24/22EX32x

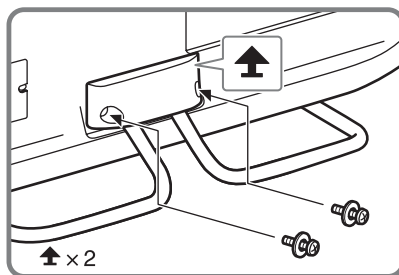

- Jos käytät sähkötoimista ruuvinväännintä, valitse kiristysvoiman asetukseksi noin 1,5 Nm.

## Pöytäjalustan irrottaminen televisiosta

Irrota pöytäjalusta televisiosta poistamalla vaiheessa 3 kiinnitettyt ruuvit ↑.



- Älä irrota pöytäjalustaa muutoin kuin jos asennat televisioon lisävarusteita.
- Kun irrotat pöytäjalustan televisiosta, aseta televisio näyttö alaspäin tukevalle työtasolle, joka on televisiota suurempi.
- Varmista asettamalla pehmeä kangas työtasolle, ettei LCD-näyttöpaneelin pinta vahingoitu.
- Varmista ennen virran kytkemistä televisioon, että televisio on pystysuorassa asennossa. Televisioon ei saa kytkeä virtaa LCD-näyttöpaneelin ollessa alaspäin, sillä se voi aiheuttaa kuvaan vääristymiä.

- Laitteille KDL-55/46/40/37/32EX72x, KDL-46/40HX72x, KDL-46/40/37/32EX52x, KDL-46/40/32CX52x, KDL-32EX42x

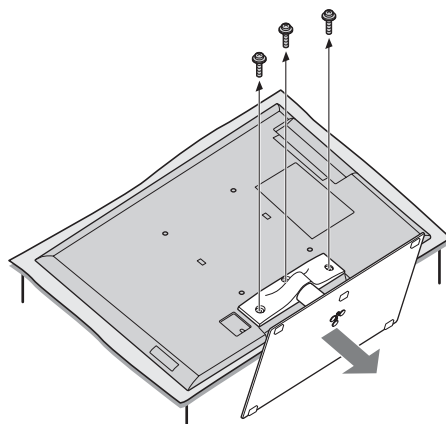

► Laitteille KDL-26/24/22EX32x

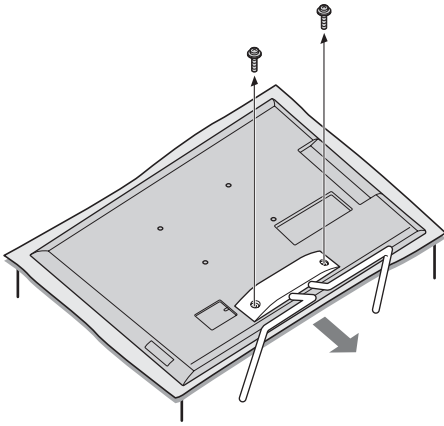

## 2: Television katselukulman säätäminen

Televiisiota voidaan säätää kuvassa esitettyihin kulmiin.

### Kulman säätö (kääntyminen) (paitsi KDL-26/24/22EX32x)



- Kun säädät kulmaa, pidä jalustasta kiinni yhdellä kädellä välttääksesi jalustan tipahtamisen tai television kaatumisen.

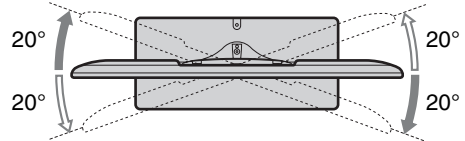

### Kulman säätö (kallistus) (paitsi KDL-46/40/32CX52x)



- Varo kulmaa säädettäessä, etteivät sormesi litisty television ja jalustan väliin.

► Laitteille KDL-55/46/40/37/32EX72x,  
KDL-46/40HX72x,  
KDL-46/40/37/32EX52x,  
KDL-32EX42x

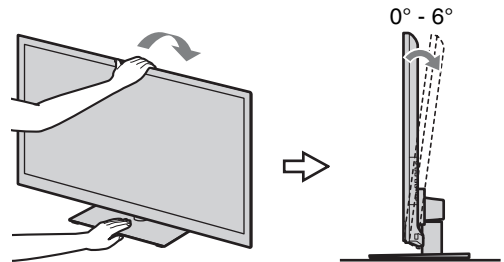

► Laitteille KDL-26/24/22EX32x

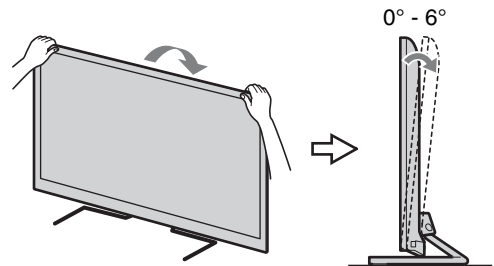



- Tarkista, ettei television edessä ole mitään esineitä tai esteitä.

Infrapuna-anturi



Läsnaolotunnistin

3D-tahdistuslähetin (vain  
KDL-55/46/40/37/  
32EX72x,  
KDL-46/40HX72x)

- Älä altista läsnäolotunnistinta suoralle auringonvalolle tai muulle voimakkaalle valolle. Muutoin seurauksena voi olla toimintahäiriö.

### 3: Antennin/digisovittimen/ tallentimen (esim. DVD- tallentimen) kytkeminen

**Digisovittimen/tallentimen (esim. DVD-  
tallentimen) kytkeminen SCART-  
liitäntään**

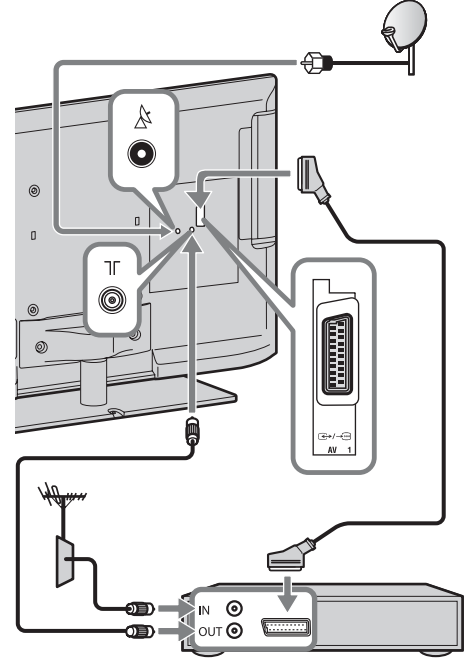

Digisovitin/tallennin (esim. DVD-tallennin)



- Tähän liitäntään suositellaan yleismallista SCART-kulmaliitintä (oikea).



- Kiinnitä satelliittiliitin kevyesti käsin, älä käytä mitään työkalua.
- Televisio on kytkettävä pois päältä, kun satelliittiantenni liitetään.

**Digisovittimen/tallentimen (esim. DVD-tallentimen) kytkeminen HDMI-liitäntään**

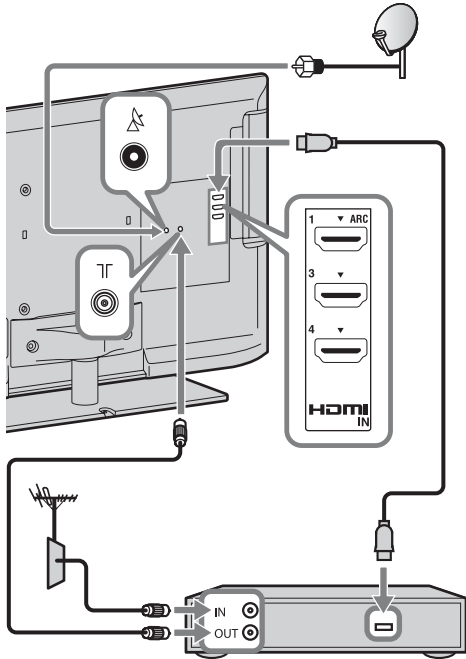

Digisovitin/tallennin (esim. DVD-tallennin)

**Suosittelu F-tyyppin liitin**

Seuraavassa kuvassa on suositeltu F-tyyppin liitin. Sisäjohtimen ulkonema liitäntäosasta on oltava alle 1,5 mm.

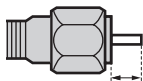

Korkeintaan 1,5 mm

(Viitteellinen kuva F-tyyppin liittimestä)

**4: Audio- ja videolaitteiden kytkeminen**

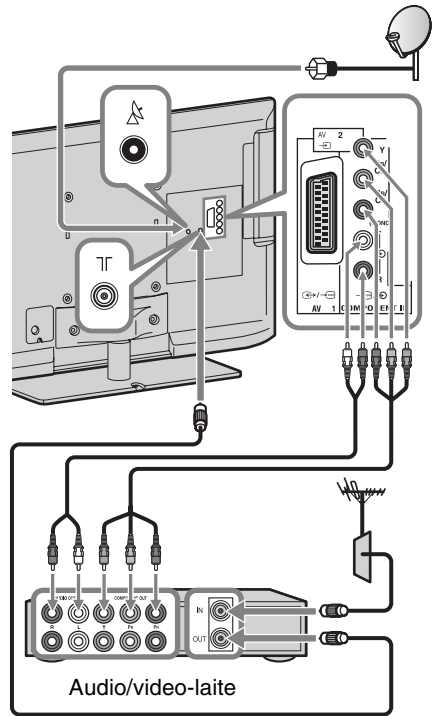

Audio/video-laite



## 5: Television kaatumisen estäminen

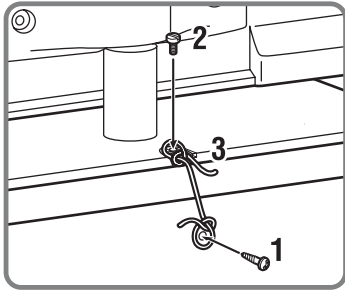
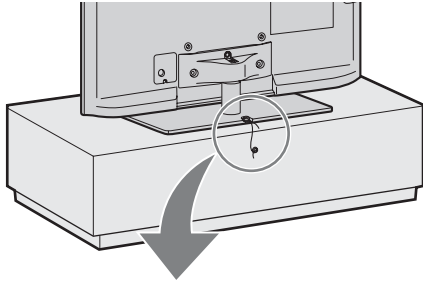

- 1** Kiinnitä televisiotasoon puuruuvi (halkaisija 4 mm, lisävaruste).
- 2** Kiinnitä televisiossa olevaan ruuvireikään sopiva koneruuvi (M4 × 10, lisävaruste).
- 3** Sido puuruuvin ja koneruuvin väliin vahva naru (lisävaruste).

## 6: Virtajohdon järjestäminen/Johtojen niputtaminen

► KDL-46/40/32CX52x

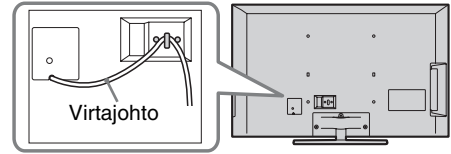

► Paitsi KDL-46/40/32CX52x



- Irrota johtopidike AC-kannesta ennen johtojen niputtamista (katso vaiheet 1 ja 2). Käytä johtopidike (katso vaihe 3) uudelleen muiden johtojen niputtamiseen (katso vaihe 4).
- Älä niputa virtajohtoa yhteen muiden johtojen kanssa.

KDL-55/46/40/37/32EX72x, KDL-46/40HX72x, KDL-46/40/37/32EX52x, KDL-32EX42x

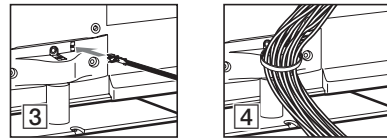
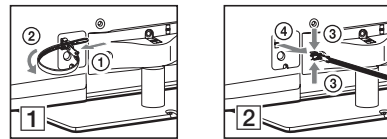

KDL-26/24/22EX32x

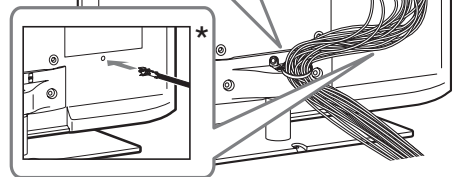
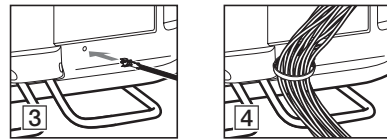
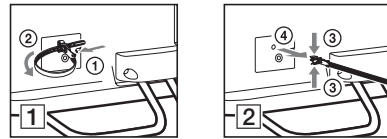

- \* Kiinnitä johtopidike liittimien alapuolelle, kun televisio asennetaan seinälle.

## 7: Alkuasetusten määrittäminen

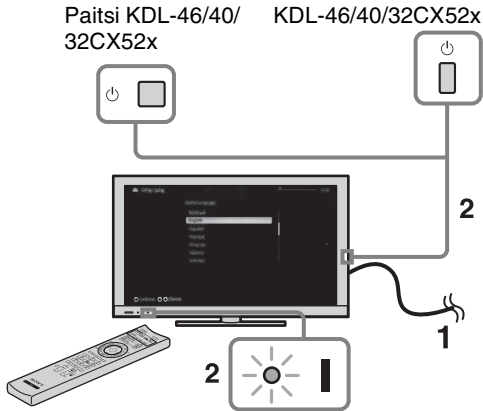

- 1 Kytke televisio pistorasiaan.
- 2 Paina television -painiketta. (virta)-merkkivalo palaa vihreänä. Kun kytket virran televisioon ensimmäistä kertaa, näkyviin tulee Language-valikko.

- Kun kytket virran televisioon ensimmäistä kertaa, television optimointi vaatii hieman sisäistä prosessointia, ennen kuin voit määrittää alkuasetukset. Kuvaa ei näy eikä ääntä kuulu ja ajastimen merkkivalo television etupaneelissa vilkkuu oranssina noin 40 sekunnin ajan. Älä katkaise virtaa televisiosta tämän prosessin aikana. Joillekin televisioille tämä on tehty valmiiksi tehtaalla.

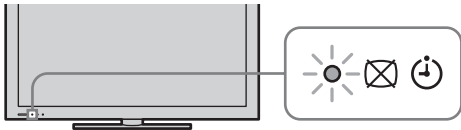

Noudata näytön ohjeita.

### Automaattinen satelliittiviritys:

Alueesta riippuen voidaan joutua toimimaan seuraavasti:

- 1 Valitse ”Valittu satelliitti” tai ”Yleinen satelliitti”.
- 2 Jos valitaan ”Valittu satelliitti”, valitse operaattori.

”Automaattinen satelliittiviritys” virittää automaattisesti saatavilla olevat satelliittikanavat. Digital Satellite Equipment Control (DiSEqC) 1.0 -hallinnan avulla voit asettaa jopa neljä eri kanavaa. Seuraavat asetukset ovat itsenäiset kullekin yhteydelle. Voit asettaa DiSEqC-tulon kohdassa ”DiSEqC-ohjaus”, käyttämällä toimintoa ”LNB-asetukset”.

- 1 ”Hakutapa” ja ”Lisäasetukset” (yhteiselle satelliittiasetukselle - Satelliitit 1 - 4):

Voit asettaa viritysasetykset tarkemmin, jotta löydät paremmin palvelutyypit, jotka haluat virittää.

”**Hakutapa**”: Jos ”Verkkohaku” ei löydä kanavaa, kokeile toimintoa ”Täydellinen haku”.

”**Täydellinen haku**”: Suorittaa täydellisen taajuushaun ja takaa kaikkien mahdollisten ohjelmien virittämisen nykyisellä LNB-määrittelyllä. Aiemmin viritetyt kanavat menetetään.

”**Verkkohaku**”: Suorittaa haun verkon transpondereissa (eli NIT-haku). Koska ”Verkkohaku” on nopeampi kuin ”Täydellinen haku”, sitä suositellaan käytettäväksi, kun tunnettu verkko viritetään (yleensä satelliittiin liittyvä). Transponderi on määritettävä verkkotietojen (muiden transpondereiden) hakua varten. Aiemmin viritetyt kanavat menetetään.

- 2 ”LNB-asetukset” (jokaiselle satelliittiasetukselle - Satelliitti 1 - 4): Epätavallisessa LNB-tilanteessa (low-noise block) voidaan käyttää manuaalisia asetuksia.

– Jos käytössä on yksi satelliittikanava, voit jättää sen alkuasetuksiin.

- Kahta satelliittikanavaa varten on asetettava ”Äänipurske A” (1. satelliitti) ja ”Äänipurske B” (2. satelliitti) asetuksessa ”DiSEqC-ohjaus”.
- Voit myös käyttää DiSEqC-ohjausta A (1. satelliitti) ja B (2. satelliitti), jos LNB- tai monikytkin pystyy käsittelemään näitä komentoja.
- Neljää satelliittikanavaa varten vaaditaan DiSEqC-ohjaukset A, B, C ja D.

### ”LNB Low Band-taajuus” ja ”LNB High Band -taajuus”:

- Määrittää LNB-taajuuskaistat. Katso taajuuden asettaminen LNB-asiakirjoista (yleensä ”L.O.-taajuus”).
- Oletusarvot ovat universaalia LNB:tä varten.
- Jos LNB pystyy käsittelemään molempia kaistoja (matalaa ja korkeaa), voit määrittää molemmat. Jos se käsittelee vain yhtä, määritä low band -taajuus.

**”22 kHz ohjaus”:** Jos LNB on kaksikaistainen (matalat ja korkeat kaistat), aseta tilaan ”Autom.”. Televisio huolehtii kaikesta automaattisesti. Muussa tapauksessa aseta ”Pois”.

**”LNB-jännite”:** Määrittää jännitteen kaksoispolarisaatio-LNB:lle.

- 13/18V: oletus.
- 14/19V: jos LNB-kaapeli on yli 60 m pitkä.
- Pois: jos ulkoista virtalähdettä voidaan käyttää.

**3** ”Transponderi” (jokaiselle satelliittiasetukselle - Satelliitti 1 - 4): Transponderia ei tarvitse asettaa, jos valitset ”Täydellinen haku”.

### ”Hae uusia palveluita”:

- Virittää yhden transponderin.
- Tämä on lisääntyvä haku, ja sitä tulisi käyttää silloin, kun satelliittiin lisätään uusi transponderi.
- Aiemmin viritetyt kanavat säilyvät ja löydetty lisätään sen satelliittiyhteyden kanavaluetteloon, jota olet muokkaamassa.

**1** Paina **HOME** ja valitse sitten  > ”Digi-tv-asetukset” > ”Automaattinen satelliittiviritys”.

**2** Noudata kohdan Automaattinen satelliittiviritys ohjeita.



- ”Hae uusia palveluita” ei ole käytettävissä ensimmäistä asennusta tehtäessä.
- Kun haet uusia palveluita, varmista, että satelliittisignaali on käytettävissä.



**Automaattiviritys:** Jos valitset ”Kaapeli”-asetuksen, on suositeltavaa valita ”Pikahaku” pikaviritystä varten. Määritä ”Taajuus”- ja ”Verkon tunnus” asetukset kaapelitelevisio-operaattorilta saamiesi tietojen mukaan. Jos ”Pikahaku” ei löydä kanavia, ota ”Täydellinen haku” käyttöön (haku voi kestää jonkin aikaa).





- ”Täydellinen haku” ei ehkä ole käytettävissä kaikilla alueilla / kaikissa maissa.

Tuettujen kaapeli-TV:n palveluntarjoajien luettelo löytyy Internet-tukisivuiltamme <http://support.sony-europe.com/TV/DVBC/>

**Kanavien järjestely:** Muuttaa televisioon tallennettujen analogisten kanavien järjestystä.

**1** Valitse uuteen paikkaan siirrettävä kanava nuolipainikkeilla / ja paina lopuksi -painiketta.

**2** Valitse uusi paikka kanavalle painikkeilla / ja paina sen jälkeen -painiketta.



- Satelliittikanavia varten valitse ”Satelliittiohjelmien jaottelu” ”Asetukset” -valikon kohdasta ”Digi-tv-asetukset”, jos haluat muuttaa satelliittikanavien järjestystä edellä mainitulla tavalla, kun ensimmäinen asennus on suoritettu.
- Voit virittää kanavat myös manuaalisesti.

# BRAVIA-television käyttäminen

## Television katseleminen

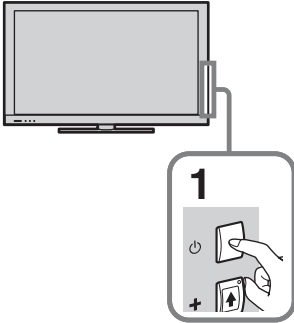

### 1 Kytke televisioon virta.

Kytke televisioon virta painamalla -painiketta.

### 2 Valitse haluamasi tila.



### 3 Valitse televisiokanava.

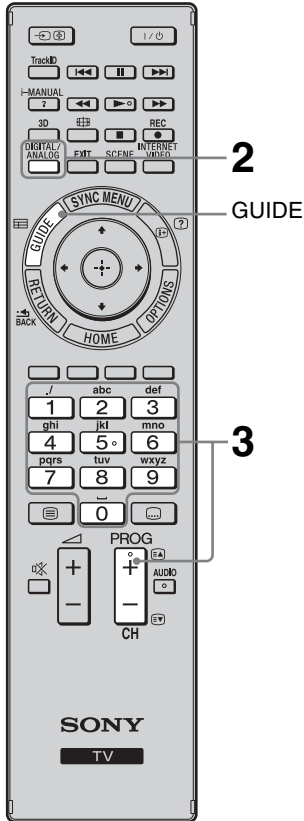

### Sähköisen ohjelmaoppaan käyttäminen

Tuo ohjelmaopas näkyviin painamalla **GUIDE**-painiketta digitaalisessa tilassa.



Valitse digitaaliset kanavat käyttämällä numeroita **0–9**. Jos kanavanumero on 10 tai suurempi, paina seuraavaa numeroa nopeasti.



- Numeropainikkeessa **5** sekä **PROG +/-** ja **AUDIO**-painikkeissa on kosketuspisteet. Kosketuspisteet helpottavat television käyttöä.

## Kaukosäätimen osat ja ohjaimet

Hallitse televisiota sen mukana toimitetulla kaukosäätimellä. Kaukosäätimen perustoiminnot on selitetty tässä. Saat lisätietoja kaikista kaukosäätimen toiminnoista painamalla **i-MANUAL**-painiketta ja tutustumalla sisäiseen käyttöoppaaseen (i-Manual) (sivu 20).

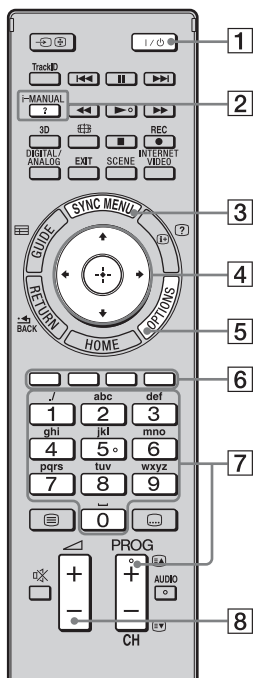

Laitteille KDL-55/46/40/37/32EX72x,  
KDL-46/40HX72x

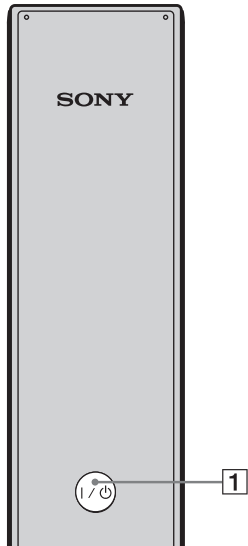

Kaukosäätimen takaosa

### 1 I/O

Kytke televisioon virta ja katkaise virta valmiustilassa painamalla painiketta.

### 2 i-MANUAL

Näyttää sisäisen käyttöoppaan (i-Manual).

### 3 SYNC MENU

Näyttää BRAVIA Sync Menu -valikon, josta käytetään televisioon kytkettyjä BRAVIA Sync -yhteensopivia laitteita.

### 4 $\uparrow/\downarrow/\leftarrow/\rightarrow/\oplus$

Siirtää kohdistinta ruudulla ja vahvistaa kohteen.

### 5 OPTIONS

Näyttää hyödyllisten toimintojen ja valikon pikatoimintojen luettelon. Valikkokohteet voivat vaihdella käytössä olevan tulosignaalin ja/tai sisällön mukaan.

### 6 Värilliset painikkeet

Kun värilliset painikkeet ovat käytettävissä, toimintaohje näkyy ruudussa.

### 7 PROG/CH +/-/Numeropainikkeet

Valitse kanavat televisiotilassa.

### 8 $\triangle$ +/-

Säädä äänenvoimakkuutta.

# Useiden toimintojen ja asetusten valitseminen (Home-valikko)

Voit valita kaikki toiminnot Home-valikosta.  
Katso Home-valikon kartta sivulta sivu 19.

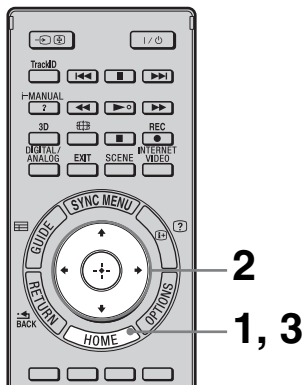

## 1 Paina HOME-painiketta.



## 2 Valitse kohteet painamalla $\uparrow/\downarrow/\leftarrow/\rightarrow/\oplus$ .

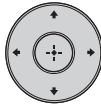

Valitse kohteet Home-valikosta (esim. valitsemalla "Asetukset")



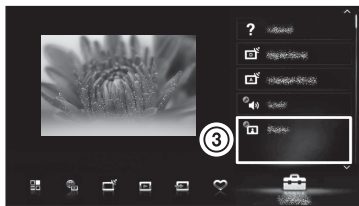
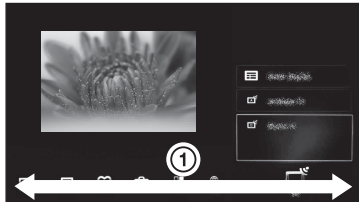







- 1 Valitse "Asetukset" painamalla  $\leftarrow/\rightarrow$ . "Asetukset"-kohdan sisältö näytetään oikealla.
- 2 Valitse "Näyttö" painamalla  $\uparrow/\downarrow$ .
- 3 Avaa valikko painamalla  $\oplus$ -painiketta. Valitse kohteet ruudun ohjeiden mukaisesti painamalla  $\uparrow/\downarrow/\leftarrow/\rightarrow$  ja vahvista painamalla  $\oplus$ .



## 3 Poistu painamalla HOME-painiketta.

## Home-valikon kartta

Kun olet painanut kaukosäätimen **HOME**-painiketta, seuraavat kuvakkeet näytetään luokkina. Luokat ovat käytettävissä TV-mallistasi, alueesta, maasta ja lähetysolosuhteista riippuen.

	<b>TV</b>	Voit valita TV-kanavaluettelon tai ohjelmaoppaan.
	<b>Media</b>	Voit nauttia valokuva-, musiikki- ja videosisällöstä USB-laitteiden tai kotiverkon kautta.
	<b>Tulot</b>	Voit valita televisioon yhdistetyn laitteen.
	<b>Suosikit/Viimeisimmät</b>	Antaa nopean pääsyn usein käytettyihin ja äskettäin avattuihin kohteisiin, kuten televisiokanaviin, muihin tuloihin tai mediatiedostoihin.
	<b>Asetukset</b>	Sisältää kaikki tarvittavat määritykset televisioasetusten mukauttamiseen.
	<b>Widgetit</b>	Mahdollistaa pääsyn Widgetit-työkaluihin.
	<b>Sovellukset</b>	Voit käyttää useita eri sovelluksia, kuten ”Musiikkihaku”, ”Internet-selain” jne.
	<b>Qriocity</b>	Mahdollistaa pääsyn ”Qriocity”-verkkopalveluun.
	<b>Internet-sisältö</b>	Voit käyttää Internetin sisältöpalveluita.
	<b>Suosituks</b>	Näyttää katseluhistoriasi perusteella suosituksia ohjelmista, joista voit pitää.
	<b>Tallenteet</b>	Voit katsoa liitetyllä USB-kiintolevytallentimella tehtyjä ajastintallennuksista ja haluamaasi tallennesisältöä.

# Käyttöohjeiden näyttäminen (i-Manual)

BRAVIA-televisiosi sisältää näyttössä luettavan käyttöoppaan.

Voit yhdellä painikkeella avata i-Manual-oppaan, josta saat lisätietoja television toiminnoista.

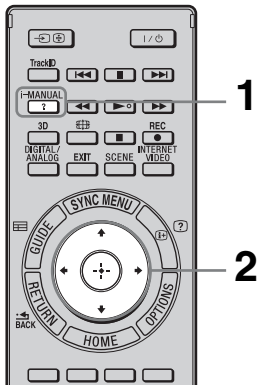

## 1 Paina i-MANUAL-painiketta.

i-MANUAL



## 2 Valitse kohteet painamalla $\uparrow/\downarrow/\leftarrow/\rightarrow/\oplus$ .

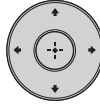

### i-Manual-oppaan kohteiden valinta

#### ① Valitse kohde painamalla $\uparrow/\downarrow$ .

Kohteen sisältö näytetään oikealla toisena tasona.

#### ② Siirry toiseen tasoon painamalla $\Rightarrow$ .

#### ③ Valitse kohde toisesta tasosta painamalla $\uparrow/\downarrow$ .

Kohteen yhteenveto näytetään oikealla. Jos kolmas taso on käytettävissä, näytä kohteen yhteenveto toistamalla tämä vaihe.

#### ④ Valitse kohde painamalla $\Rightarrow$ .

Sisältö näytetään.

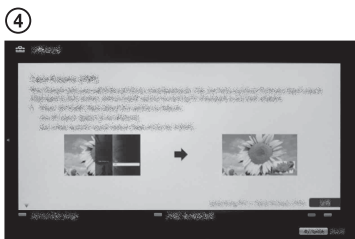
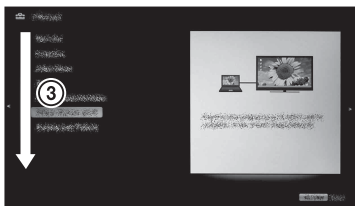
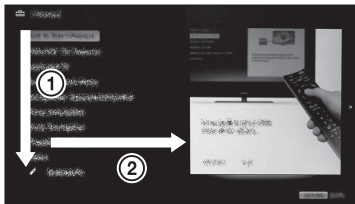



## i-Manual-ruudun kuvaus

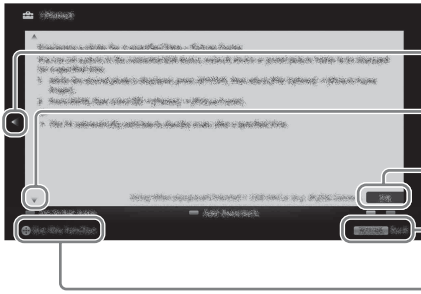

- Siirry takaisin edelliselle sivulle painamalla ⇐
- Siirry seuraavalle sivulle painamalla ⇨
- Sivunumero/Sivujen kokonaismäärä
- Siirry takaisin edelliselle sivulle painamalla **RETURN**
- Avaa toiminto painamalla **+**-painiketta.



- Tämä näytetään vain, kun toiminto on käytettävissä.

## Kirjanmerkin käyttäminen

i-Manual-oppaassa on kirjanmerkkitoiminto. Sivut voidaan merkitä värillisillä painikkeilla ruudun alareunassa olevien ohjeiden mukaisesti. Tallentamiisi kirjanmerkkeihin pääset valitsemalla i-Manual-oppaan etusivulta ”Kirjanmerkit”.

## Viimeksi näytetyn sivun muistaminen

i-Manual-oppas muistaa viimeksi näytetyn sivun. Palaa televisioruutuun painamalla **i-MANUAL**, kun olet i-Manual-ruudussa. Jos painat **i-MANUAL**-painiketta uudelleen, viimeiseksi näkemäsi tiedot tulevat näkyviin. Tarkastele i-Manual-oppaan pääsivua palaamalla pääsivulle ruudun ohjeiden mukaisesti tai paina **HOME**-painiketta ja valitse Home-valikon ”Asetukset”-kohdasta ”i-Manual”.

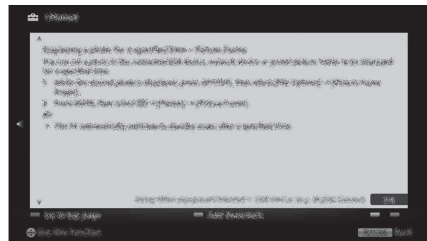

- Viimeisen sivun muisti nollataan automaattisesti, kun kytket television valmiustilaan.

# Verkkoasetukset

Kun yhdistät tämän television Internetiin, voit käyttää monia toimintoja: näytä valokuvia, jotka osoittavat sijaintinsa kartalla, nauti Internet-videoista jne. Lisätietoja toiminnoista on i-Manual-oppaassa.



- Sinulla on oltava sopimus Internet-palveluntarjoajan kanssa, jotta voit muodostaa yhteyden Internetiin.

## Langallisen verkon valmistelu

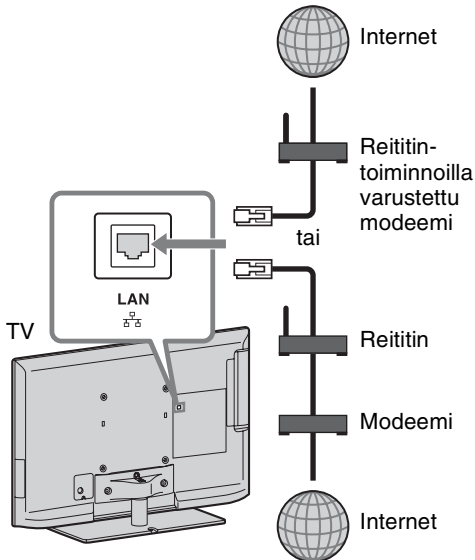

- Käytä LAN-yhteyksille luokan 7 kaapelia (lisävaruste).

## Langattoman LAN-yhteyden valmistelu

Langattoman LAN-verkkovalmiuden avulla voit muodostaa helposti yhteyden Internetiin ja kotiverkkoon langattoman UWA-BR100 USB-LAN-liittimen avulla (tammikuusta 2010 alkaen). Voit luoda helposti kaapelittoman verkon kiinnittämällä langattoman USB-LAN-sovittimen television USB-liitäntään. Asenna langaton LAN-reititin, ennen kuin asennat television langattoman LAN-toiminnon.

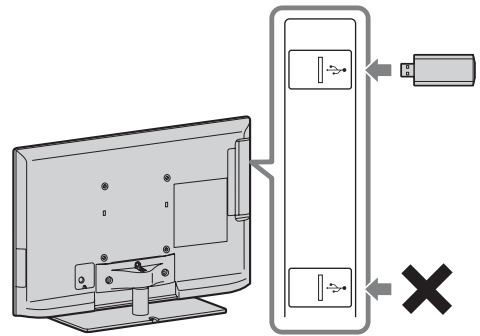

- Langaton USB-LAN-sovitin on saatavilla lisävarusteena riippuen television mallista.

## Internet-yhteyden asentaminen

Verkkotoiminnon avulla voit yhdistää television Internetiin. Asennustoimenpiteet vaihtelevat verkon ja LAN-reitittimen tyyppin mukaan. Asenna LAN-reititin, ennen kuin asennat Internet-yhteyden. Tarkista langaton LAN-ympäristö seuraavan kaavion avulla.

### Langaton LAN

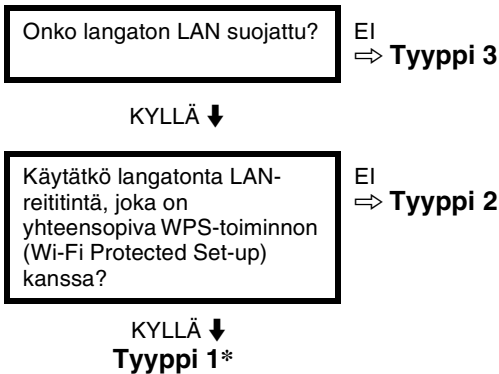

### Langallinen LAN → Tyyppi 4

\* Tyyppi 1 on helpompi asentaa, jos reitittimessä on automaattinen asennuspainike, esim. Air Station One-Touch Secure System (AOSS). Useimmissa uusimmissa reitittimissä on tämä toiminto. Tarkista reititin.

**Tyyppi 1:** Noudata kohdan ”Suojattu verkko WPS-toiminnolla (Wi-Fi Protected Set-up)” määrittelyohjeita.



**Tyyppi 2:** Noudata kohdan ”Suojattu verkko ilman WPS-toimintoa (Wi-Fi Protected Set-up)” määrittelyohjeita.

**Tyyppi 3:** Noudata kohdan ”Suojaamaton verkko millä tahansa langattomalla LAN-reitittimellä” määrittelyohjeita.

**Tyyppi 4:** Noudata kohdan ”Langallisen verkon käyttöönotto” määrittelyohjeita.

## Tyyppi 1: Suojattu verkko WPS-toiminnolla (Wi-Fi Protected Set-up)

WPS-standardin avulla langattoman kotiverkon suojaaminen on yhtä yksinkertaista kuin langattoman LAN-reitittimen WPS-painikkeen painaminen. Tarkista reitittimen WPS-painikkeen sijainti ja toiminta, ennen kuin asennat langattoman LAN-verkon. ”WPS (PIN)” antaa reitittimeen PIN-koodin suojaustarkoitusta varten. PIN-koodi uusitaan joka kerta, kun valitset ”WPS (PIN)”.

- 1 Paina **HOME** ja valitse sitten  > ”Verkko” > ”Verkon käyttöönotto”.
- 2 Valitse ”Langattoman yhteyden asetus”.
- 3 Valitse ”WPS (paina painiketta)” painikkeen painamismenetelmää varten tai ”WPS (PIN)” PIN-menetelmää varten.
  -  WPS-painikkeen nimi voi vaihdella reitittimen (esim. AOSS-painike) mukaan.

- 4 Noudata aloitusnäytön ohjeita.

## Tyyppi 2: Suojattu verkko ilman WPS-toimintoa (Wi-Fi Protected Set-up)

Langattoman LAN-yhteyden asentamiseen vaaditaan SSID (langattoman verkon nimi) ja suojausavain (WEP- tai WPA-avain). Jos et tiedä niitä, katso ohjeita reitittimen käyttöoppaasta.

- 1 Paina **HOME** ja valitse sitten  > ”Verkko” > ”Verkon käyttöönotto”.
- 2 Valitse ”Langattoman yhteyden asetus”.
- 3 Valitse ”Hae” ja valitse sitten verkko haettujen langattomien verkkojen luettelosta.
- 4 Noudata aloitusnäytön ohjeita.



- Jos käytät WPS-toimintoa verkon käyttöönottoon, langattoman LAN-reitittimen suojausasetukset aktivoituvat ja aiemmin suojaamattomassa tilassa olleeseen langattomaan LAN-verkkoon yhteydessä olleiden laitteiden yhteys verkkoon katkaistaan.

Tässä tapauksessa aktivoi verkosta poistettujen laitteiden suojausasetukset ja muodosta yhteys uudelleen. Voit myös poistaa langattoman LAN-reitittimen suojausasetukset käytöstä ja kytkeä laitteen televisioon suojaamattomassa tilassa.

---

### Tyyppi 3: Suojaamaton verkko millä tahansa langattomalla LAN-reitittimellä

Langattoman LAN-yhteyden asentamiseen vaaditaan SSID (langattoman verkon nimi).

- 1 Paina **HOME** ja valitse sitten  > ”Verkko” > ”Verkon käyttöönotto”.
- 2 Valitse ”Langattoman yhteyden asetus”.
- 3 Valitse ”Hae” ja valitse sitten verkko haettujen langattomien verkkojen luettelosta.
- 4 Noudata aloitusnäytön ohjeita.



- Suojausavainta (WEP- tai WPA-avain) ei tarvita, koska tätä toimenpidettä varten ei tarvitse valita suojausmenetelmää.

---

### Tyyppi 4: Langallisen verkon käyttöönotto

Anna tarvittaessa vastaavat aakkosnumeeriset arvot reitittimeen. Määritettävät kohteet (esim. IP-osoite, aliverkon peite, DHCP) voivat vaihdella Internet-palveluntarjoajan tai reitittimen mukaan. Lisätietoja on Internet-palveluntarjoajalta saaduissa tai reitittimen mukana tulleissa käyttöoppaissa.

- 1 Paina **HOME** ja valitse sitten  > ”Verkko” > ”Verkon käyttöönotto”.
- 2 Valitse ”Kiinteän yhteyden asetus”.
- 3 Määritä IP-osoite ja välityspalvelin automaattisesti valitsemalla ”Autom.” tai määritä ne manuaalisesti valitsemalla ”Oma asetus”.

## 4 Noudata aloitusnäytön ohjeita.

---

### Verkon tilan tarkastaminen

Voit varmistaa verkon tilan.

- 1 Paina **HOME** ja valitse sitten  > ”Verkko” > ”Verkon käyttöönotto”.
- 2 Valitse ”Näytä verkon tila”.

---

### Jos yhteyden muodostaminen Internetiin ei onnistu

Tarkista mahdolliset syyt verkkoyhteyshäiriöihin käyttämällä diagnoosia. Tarkista myös asetukset.

- 1 Paina **HOME** ja valitse sitten  > ”Verkko” > ”Verkon käyttöönotto”.
- 2 Valitse ”Näytä verkon tila”.
- 3 Valitse ”Tarkista yhteys”.  
Tämä voi kestää useita minutteja. Et voi perua diagnoosia sen jälkeen, kun olet valinnut ”Tarkista yhteys”.

---

### Palvelimen näyttöasetusten säätäminen

Voit valita Home-valikossa näytettävät kotiverkkopalvelimet. Home-valikossa voidaan näyttää enintään 10 palvelinta automaattisesti.

- 1 Paina **HOME** ja valitse sitten  > ”Verkko” > ”Kotiverkkoasetus”.
- 2 Valitse ”Palvelimen näyttöasetukset”.
- 3 Valitse Home-valikossa näytettävä palvelin ja muuta asetuksia.

## Jos yhteyden muodostaminen kotiverkkoon ei onnistu

Televisio havaitsee, onko palvelin tunnistettu oikein, jos sitä ei voi yhdistää kotiverkkoon. Jos diagnostiikkatuloksissa näkyy virhe, tarkista mahdolliset syyt, verkkoyhteydet ja asetukset.

- 1** Paina **HOME** ja valitse sitten  > ”Verkko” > ”Kotiverkkoasetus”.
- 2** Valitse ”Palvelindiagnostiikka”.  
Palvelindiagnostiikka käynnistyy. Kun palvelindiagnostiikka on valmis, diagnostiikkatuloluettelo tulee näkyviin.



## Vianetsintä

**Kun  (valmiustila) -merkkivalo vilkkuu, laske kuinka monta kertaa se välähtää (3 sekunnin välein).**















Katkaise television virta television -painikkeella, irrota virtajohto ja ilmoita jälleenmyyjälle tai Sony-huoltoon merkkivalon vilkkumistiheys (välähdysten määrä).

**Jos  (valmiustila) -merkkivalo ei vilku, tarkista alla olevassa taulukossa mainitut kohdat.**

Lisätietoja on myös i-Manual-oppaan kohdassa ”Vianetsintä”. Jos ongelma ei poistu, toimita televisio huoltoon valtuutettuun huoltoliikkeeseen.

Ongelma	Syy/ratkaisu
Kuva ei näy (ruutu on pimeänä) eikä ääntä kuulu.	<ul style="list-style-type: none"><li>• Tarkista antenni-/kaapelikytkentä.</li><li>• Kytke televisio verkkovirtaan ja paina television -painiketta.</li><li>• Jos  (valmiustila) -merkkivalo palaa punaisena, paina .</li></ul>
Näytössä näkyy pieniä mustia pisteitä ja/tai kirkkaita pisteitä.	<ul style="list-style-type: none"><li>• Kuva koostuu kuvapisteistä. Kuvassa näkyvät pienet mustat pisteet ja/tai kirkkaat pisteet (kuvapisteet) eivät ole merkki viasta.</li></ul>
Joitakin ohjelmia ei voi viritellä.	<ul style="list-style-type: none"><li>• Tarkista antenni tai lautanen.</li><li>• Satelliittikaapelissa voi olla oikosulku tai kaapelissa voi olla yhteysongelmia. Tarkista kaapeli ja yhteys, ja sammuta sitten televisio virtakytkimestä ja kytke se takaisin päälle.</li><li>• Antamasi taajuus voi olla alan ulkopuolella. Kysy tietoja satelliittilähetysyhtiöltä.</li></ul>
Television virta katkeaa itsestään (televisio siirtyy valmiustilaan).	<ul style="list-style-type: none"><li>• Tarkista, onko ”Uniajastin” käytössä, tai varmista ”Ajastin”-toiminnon ”Kesto”-asetus.</li><li>• Tarkista, onko ”Television valmiustila” käytössä.</li><li>• Tarkista, onko ”Läsnäoloanturi” käytössä. Jos television edessä ei havaita katselijaa tietyn ajan kuluttua, kuva poistetaan automaattisesti näkyvistä ja vain ääni jää kuuluviin. Tämän jälkeen, kun television kuva on ollut pois näkyvistä 30 minuuttia, televisio siirtyy valmiustilaan.</li></ul>
Kaukosäädin ei toimi.	<ul style="list-style-type: none"><li>• Vaihda paristot.</li><li>• Televisio saattaa olla SYNC-tilassa. Paina <b>SYNC MENU</b>, valitse ”TV-ohjaus” ja valitse sitten ”Home (valikko)” tai ”Vaihtoehdot” ohjataksesi televisiota.</li></ul>
”Katselun esto” -salasana on unohtunut.	<ul style="list-style-type: none"><li>• Syötä PIN-koodiksi 9999. (Televisio hyväksyy aina oletusarvoisen PIN-koodin 9999.)</li></ul>
Television kehys lämpenee.	<ul style="list-style-type: none"><li>• Kun televisio on päällä pitkään, sen kehys lämpenee. Kädellä koskettaessa se voi tuntua kuumalta.</li></ul>

# Tekniset tiedot

Järjestelmä	
Näyttöpaneeli	LCD-paneeli (nestekidenäyttö)
TV-järjestelmä	Analoginen: maa/alue-valinnasta riippuen: B/G/H, D/K, L, I, M Digitaalinen: DVB-T/DVB-C Satelliitti: DVB-S/DVB-S2
Väri-/kuvajärjestelmä	Analoginen: PAL, PAL60 (vain videotulo), SECAM, NTSC3.58, NTSC4.43 (vain videotulo) Digitaalinen: MPEG-2 MP@ML/HL, H.264/MPEG-4 AVC MP/HP@L4
Kanavien näkyvyysalue	Analoginen: VHF: E2–E12/UHF: E21–E69/CATV: S1–S20/HYPER: S21–S41 D/K: R1–R12, R21–R69/L: F2–F10, B–Q, F21–F69/I: UHF B21–B69/M: A2–A13, A14–A79 Digitaalinen: VHF/UHF Satelliitti: IF-taajuus 950-2150 MHz
Äänentoisto	10 W + 10 W (KDL-55/46/40/37/32EX72x, KDL-46/40HX72x, KDL-46/40/37/32EX52x, KDL-46/40/32CX52x, KDL-32EX42x) 8 W + 8 W (KDL-26/24/22EX32x)
Tulo-/lähtöliitännät	
Antennijohto	75 ohmin ulkoinen liitäntä VHF/UHF-liittimelle
Satelliittiantenni	Naaraspuolinen F-tyyppin liitin IEC169-24, 75 ohm. DiSEqC 1.0, LNB 13 V/18 V & 22 KHz ohjaus
 AV1	21-nastainen Scart-liitin (CENELEC-standardi), sisältää audio-/videotulon, RGB-tulon ja television audio-/videolähdön.
 AV2	Videotulo (RCA-liitäntä)
 COMPONENT IN	Tuetut muodot: 1080p, 1080i, 720p, 576p, 576i, 480p, 480i Audiotulo (RCA-liittimet)
HDMI IN1, 2, 3, 4 (paitsi KDL-26/24/22EX32x)	Video: 1080/24p/30p, 1080p, 1080i, 720/24p/30p, 720p, 576p, 576i, 480p, 480i Audio: kaksikanavainen lineaarinen PCM: 32, 44,1 ja 48 kHz, 16, 20 ja 24 bittiä, Dolby Digital Analoginen audiotulo (miniliitäntä) (vain HDMI IN4) PC-tulo ARC (Audio Return Channel) (vain HDMI IN1)
HDMI IN1, 2 (vain KDL-26/24/22EX32x)	Video: 1080/24p/30p, 1080p, 1080i, 720/24p/30p, 720p, 576p, 576i, 480p, 480i Audio: kaksikanavainen lineaarinen PCM: 32, 44,1 ja 48 kHz, 16, 20 ja 24 bittiä, Dolby Digital Analoginen audiotulo (miniliitäntä) (vain HDMI IN2) PC-tulo ARC (Audio Return Channel) (vain HDMI IN1)
 DIGITAL AUDIO OUT (OPTICAL)	Optinen digitaaliliitäntä (kaksikanavainen lineaarinen PCM, Dolby Digital)
 AUDIO OUT / 	Audiolähtö (RCA-liitännät) Kuulokeliitäntä
 PC IN	PC-tulo (15-nastainen Mini D-sub)  PC-audiotulo (miniliitäntä)
 (vain KDL-26/24/22EX32x)	USB-liitäntä (tuki kiintolevytallennukselle)
 1,  2 (HDD REC) (paitsi KDL-26/24/22EX32x)	USB-liitäntä, USB-kiintolevytallenninliitäntä (vain  2)
	Maksu-TV-moduulin (CAM) paikka
 LAN	10BASE-T/100BASE-TX-liitäntä (Yhteysnopeus voi vaihdella verkon käyttöympäristön mukaan. 10BASE-T/100BASE-TX-tiedonsiirtonopeutta ja laatua ei taata tässä televisiossa.)

Mallinimi KDL-	55EX72x	46HX72x	46EX72x	46EX52x
<b>Virta ja muut</b>				
Käyttöjännite	220–240 V AC, 50 Hz			
Energiatohokkuusluokka	A	A	A	A
Näytön koko (halkaisija)	Noin 138,8 cm/ 55 tuumaa	Noin 116,8 cm/ 46 tuumaa	Noin 116,8 cm/ 46 tuumaa	Noin 116,8 cm/ 46 tuumaa
Virrankulutus	”Koti”/ ”Vakio”- tilassa	113 W	83,0 W	81,0 W
	”Myymälä”/ ”Kirkas” - tilassa	177 W	153 W	133 W
Keskimääräinen vuotuinen energiankulutus* <sup>1</sup>	165 kWh	115 kWh	118 kWh	99 kWh

Mallinimi KDL-	55EX72x	46HX72x	46EX72x	46EX52x
Virrankulutus valmiustilassa*2	0,25 W (15 W ohjelmiston / elektronisen ohjelmaoppaan päivitystilassa)	0,25 W (15 W ohjelmiston / elektronisen ohjelmaoppaan päivitystilassa)	0,25 W (15 W ohjelmiston / elektronisen ohjelmaoppaan päivitystilassa)	0,3 W (13 W ohjelmiston / elektronisen ohjelmaoppaan päivitystilassa)
Näytön erottelutarkkuus	1 920 pistettä (vaaka) × 1 080 viivaa (pysty)			
Mitat (noin) (l × k × s)				
pöytäjalustan kanssa	126,9 × 79,9 × 31,5 cm	107,8 × 69,0 × 26,0 cm	107,8 × 69,0 × 26,0 cm	107,8 × 69,0 × 26,0 cm
ilman pöytäjalustaa	126,9 × 76,9 × 4,1 cm	107,8 × 66,0 × 4,2 cm	107,8 × 66,0 × 4,2 cm	107,8 × 66,0 × 4,2 cm
Paino (noin)				
pöytäjalustan kanssa	25,4 kg	18,8 kg	17,9 kg	17,8 kg
ilman pöytäjalustaa	20,2 kg	14,4 kg	14,3 kg	14,2 kg
Vakiovarusteet	Katso "Lisävarusteiden tarkistaminen" (sivu 8).			
Lisävarusteet	Seinäasennuskiinnitin: SU-WL500 3D-lasit: TDG-BR250/TDG-BR200/TDG-BR100/TDG-BR50 (KDL-55/46EX72x, KDL-46HX72x) Langaton USB-LAN-liitin			
Käyttölämpötila	0 °C – 40 °C			
Käytön ilmankosteus	10 % – 80 % RH (ei-kondensoiva)			

Mallinimi KDL-	46CX52x	40HX72x	40EX72x	40EX52x	
<b>Virta ja muut</b>					
Käyttöjännite	220–240 V AC, 50 Hz				
Energiatohokkuusluokka	C	B	A	A	
Näytön koko (halkaisija)	Noin 116,8 cm/ 46 tuumaa	Noin 101,6 cm/ 40 tuumaa	Noin 101,6 cm/ 40 tuumaa	Noin 101,6 cm/ 40 tuumaa	
Virrankulutus	"Koti"/ "Vakio"- tilassa	128 W	85,0 W	64,0 W	65,0 W
	"Myymälä"/ "Kirkas" - tilassa	204 W	135 W	121 W	113 W
Keskimääräinen vuotuinen energiankulutus*1	187 kWh	118 kWh	93 kWh	95 kWh	
Virrankulutus valmiustilassa*2	0,25 W (16 W ohjelmiston / elektronisen ohjelmaoppaan päivitystilassa)	0,25 W (14 W ohjelmiston / elektronisen ohjelmaoppaan päivitystilassa)	0,25 W (15 W ohjelmiston / elektronisen ohjelmaoppaan päivitystilassa)	0,3 W (13 W ohjelmiston / elektronisen ohjelmaoppaan päivitystilassa)	
Näytön erottelutarkkuus	1 920 pistettä (vaaka) × 1 080 viivaa (pysty)				
Mitat (noin) (l × k × s)					
pöytäjalustan kanssa	112,2 × 71,2 × 27,5 cm	94,3 × 61,5 × 21,0 cm	94,3 × 61,6 × 25,0 cm	94,3 × 61,6 × 25,0 cm	
ilman pöytäjalustaa	112,2 × 68,2 × 7,4 cm	94,3 × 58,6 × 4,2 cm	94,3 × 58,6 × 4,2 cm	94,3 × 58,6 × 4,2 cm	
Paino (noin)					
pöytäjalustan kanssa	20,7 kg	15,4 kg	14,4 kg	14,4 kg	
ilman pöytäjalustaa	17,1 kg	11,6 kg	11,2 kg	11,2 kg	
Vakiovarusteet	Katso "Lisävarusteiden tarkistaminen" (sivu 8).				
Lisävarusteet	Seinäasennuskiinnitin: SU-WL500 3D-lasit: TDG-BR250/TDG-BR200/TDG-BR100/TDG-BR50 (KDL-40HX72x, KDL-40EX72x) Langaton USB-LAN-liitin				
Käyttölämpötila	0 °C – 40 °C				
Käytön ilmankosteus	10 % – 80 % RH (ei-kondensoiva)				



Mallinimi KDL-		40CX52x	37EX72x	37EX52x	32EX72x
<b>Virta ja muut</b>					
Käyttöjännite		220–240 V AC, 50 Hz			
Energiatehokkuusluokka		C	A	A	B
Näytön koko (halkaisija)		Noin 101,6 cm/ 40 tuumaa	Noin 94,0 cm/ 37 tuumaa	Noin 94,0 cm/ 37 tuumaa	Noin 80,1 cm/ 32 tuumaa
Virrankulutus	”Koti”/ ”Vakio”- tilassa	120 W	56,0 W	56,0 W	59,0 W
	”Myymälä”/ ”Kirkas” - tilassa	181 W	105 W	98 W	101 W
Keskimääräinen vuotuinen energiankulutus* <sup>1</sup>		175 kWh	82 kWh	78 kWh	86 kWh
Virrankulutus valmiustilassa* <sup>2</sup>		0,25 W (15 W ohjelmiston / elektronisen ohjelmaoppaan päivitystilassa)	0,25 W (17 W ohjelmiston / elektronisen ohjelmaoppaan päivitystilassa)	0,3 W (16,5 W ohjelmiston / elektronisen ohjelmaoppaan päivitystilassa)	0,25 W (16 W ohjelmiston / elektronisen ohjelmaoppaan päivitystilassa)
Näytön erottelutarkkuus		1 920 pistettä (vaaka) × 1 080 viivaa (pysty)			
<b>Mitat (noin) (l × k × s)</b>					
pöytäjalustan kanssa		99,1 × 63,6 × 25,0 cm	87,8 × 57,9 × 25,0 cm	87,7 × 57,9 × 25,0 cm	75,5 × 51,0 × 21,6 cm
ilman pöytäjalustaa		99,1 × 60,6 × 7,1 cm	87,8 × 54,9 × 4,2 cm	87,7 × 54,9 × 4,2 cm	75,5 × 48,0 × 4,2 cm
<b>Paino (noin)</b>					
pöytäjalustan kanssa		16,3 kg	13,3 kg	13,3 kg	10,4 kg
ilman pöytäjalustaa		12,9 kg	10,1 kg	10,1 kg	7,9 kg
Vakiovarusteet		Katso ”Lisävarusteiden tarkistaminen” (sivu 8).			
Lisävarusteet		Seinäasennuskiinnitin: SU-WL500 3D-lasit: TDG-BR250/TDG-BR200/TDG-BR100/TDG-BR50 (KDL-37/32EX72x) Langaton USB-LAN-liitin			
Käyttölämpötila		0 °C – 40 °C			
Käytön ilmankosteus		10 % – 80 % RH (ei-kondensoiva)			

Mallinimi KDL-		32EX52x	32EX42x	32CX52x
<b>Virta ja muut</b>				
Käyttöjännite		220–240 V AC, 50 Hz		
Energiatehokkuusluokka		B	B	C
Näytön koko (halkaisija)		Noin 80,1 cm/32 tuumaa	Noin 80,0 cm/32 tuumaa	Noin 80,1 cm/32 tuumaa
Virrankulutus	”Koti”/ ”Vakio”- tilassa	56,0 W	56,0 W	73,0 W
	”Myymälä”/ ”Kirkas” - tilassa	88 W	88 W	112 W
Keskimääräinen vuotuinen energiankulutus* <sup>1</sup>		82 kWh	82 kWh	107 kWh
Virrankulutus valmiustilassa* <sup>2</sup>		0,3 W (17 W ohjelmiston / elektronisen ohjelmaoppaan päivitystilassa)	0,3 W (17 W ohjelmiston / elektronisen ohjelmaoppaan päivitystilassa)	0,25 W (15 W ohjelmiston / elektronisen ohjelmaoppaan päivitystilassa)
Näytön erottelutarkkuus		1 920 pistettä (vaaka) × 1 080 viivaa (pysty)	1 366 pistettä (vaaka) × 768 viivaa (pysty)	1 920 pistettä (vaaka) × 1 080 viivaa (pysty)
<b>Mitat (noin) (l × k × s)</b>				
pöytäjalustan kanssa		75,5 × 51,0 × 21,6 cm	75,5 × 51,0 × 21,6 cm	79,9 × 53,2 × 23,0 cm
ilman pöytäjalustaa		75,5 × 48,0 × 4,2 cm	75,5 × 48,0 × 4,2 cm	79,9 × 50,2 × 7,0 cm
<b>Paino (noin)</b>				
pöytäjalustan kanssa		10,2 kg	10,2 kg	11,4 kg
ilman pöytäjalustaa		7,7 kg	7,7 kg	8,7 kg
Vakiovarusteet		Katso ”Lisävarusteiden tarkistaminen” (sivu 8).		
Lisävarusteet		Seinäasennuskiinnitin: SU-WL500 Langaton USB-LAN-liitin		

Mallinimi KDL-	32EX52x	32EX42x	32CX52x
Käyttölämpötila	0 °C – 40 °C		
Käytön ilmankosteus	10 % – 80 % RH (ei-kondensoiva)		

Mallinimi KDL-	26EX32x	24EX32x	22EX32x	
<b>Virta ja muut</b>				
Käyttöjännite	220–240 V AC, 50 Hz			
Energiatohokkuusluokka	B	B	B	
Näytön koko (halkaisija)	Noin 66,1 cm/26 tuumaa	Noin 61,0 cm/24 tuumaa	Noin 54,8 cm/22 tuumaa	
Virrankulutus	”Koti”/ ”Vakio”- tilassa	38,0 W	35,0 W	32,0 W
	”Myymälä”/ ”Kirkas” - tilassa	63 W	62 W	52 W
Keskimääräinen vuotuinen energiankulutus* <sup>1</sup>	55 kWh	51 kWh	47 kWh	
Virrankulutus valmiustilassa* <sup>2</sup>	0,35 W (13 W ohjelmiston / elektronisen ohjelmaoppaan päivitystilassa)	0,35 W (13 W ohjelmiston / elektronisen ohjelmaoppaan päivitystilassa)	0,35 W (13 W ohjelmiston / elektronisen ohjelmaoppaan päivitystilassa)	
Näytön erottelutarkkuus	1 366 pistettä (vaaka) × 768 viivaa (pysty)	1 920 pistettä (vaaka) × 1 080 viivaa (pysty)	1 366 pistettä (vaaka) × 768 viivaa (pysty)	
<b>Mitat (noin) (l × k × s)</b>				
pöytäjalustan kanssa	63,1 × 42,1 × 18,2 cm	58,3 × 39,1 × 18,2 cm	52,9 × 36,2 × 17,2 cm	
ilman pöytäjalustaa	63,1 × 40,6 × 4,2 cm	58,3 × 37,6 × 4,2 cm	52,9 × 34,7 × 4,2 cm	
<b>Paino (noin)</b>				
pöytäjalustan kanssa	7,2 kg	6,2 kg	5,1 kg	
ilman pöytäjalustaa	6,1 kg	5,2 kg	4,1 kg	
Vakiovarusteet	Katso ”Lisävarusteiden tarkistaminen” (sivu 8).			
Lisävarusteet	Seinäasennuskiinnitin: SU-WL100 Langaton USB-LAN-liitin			
Käyttölämpötila	0 °C – 40 °C			
Käytön ilmankosteus	10 % – 80 % RH (ei-kondensoiva)			

\*<sup>1</sup> Vuosittainen energiankulutus perustuu virrankulutukselle, kun televisiota käytetään 4 tuntia päivässä 365 päivänä. Todellinen energiankulutus riippuu siitä, miten televisiota käytetään.

\*<sup>2</sup> Mainittu valmiustilan virrankulutus on voimassa sen jälkeen, kun televisio on suorittanut välttämättömät sisäiset toimenpiteet.

Rakennetta ja teknisiä ominaisuuksia voidaan muuttaa ilman ennakoilmoitusta.

## Lisävarusteiden asentaminen (seinäasennuskiinnitin)

### Asiakkaille:

SU-WL500- ja SU-WL100-seinäasennuskiinnitintä käytettäessä seinän ja television väliseksi etäisyydeksi tulee 6 cm. Käytä tätä väliä johtojen vetämiseksi televisioon.

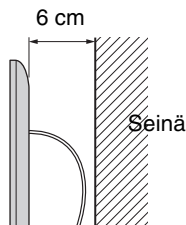

Tuotteen suojelemiseksi ja turvallisuuden vuoksi Sony suosittelee, että television seinäasennus annetaan Sonyn jälleenmyyjän tai asiantuntevan urakoitsijan tehtäväksi. Älä yritä asentaa laitetta itse.

### Sony-jälleenmyyjille ja huoltoliikkeille:

Noudata turvallisuusohjeita tämän tuotteen asennuksessa, kausihuollossa ja tarkastuksessa.

Televisio voidaan asentaa SU-WL500 (sivu 32)- tai SU-WL100 (sivu 32) seinäasennuskiinnitintä (lisävaruste) käyttämällä.

- Katso asennusohjeet seinäasennuskiinnittimen mukana toimitetuista ohjeista.
- Lisätietoja on kohdassa "Pöytäjalustan irrottaminen televisiosta" (sivu 9).

Tämän tuotteen asentaminen edellyttää riittävää ammattitaitoa erityisesti sen määrittämiseksi, kestääkö seinä television painon. Tämän tuotteen seinään asentaminen on jätettävä Sonyn jälleenmyyjän tai huoltoliikkeen tehtäväksi ja asennuksen turvallisuuteen on kiinnitettävä riittävästi huomiota. Sony ei ole vastuussa mistään vahingosta tai vammoista, jotka johtuvat tuotteen väärästä käsittelystä tai asennuksesta.

Kun asennat televisiota seinälle, irrota television takana olevat ruuvit. Ruuvit ja ruuvien määrä vaihtelee riippuen televisiomallista. (Ne on kiinnitetty ruuvinreikiin seinäasennusta varten.) Pane ruuvit talteen turvalliseen paikkaan pois lasten ulottuvilta.

► Laitteille KDL-55EX72x

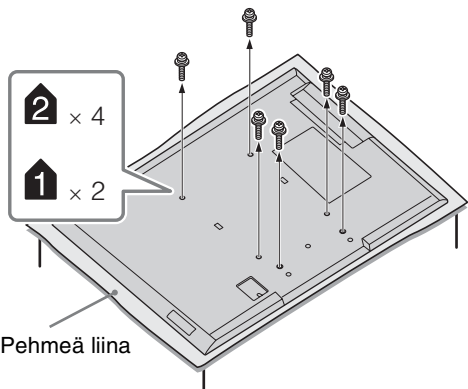

► Laitteille KDL-46/40HX72x,  
KDL-46/40/37/32EX72x,  
KDL-46/40/37/32EX52x,  
KDL-32EX42x

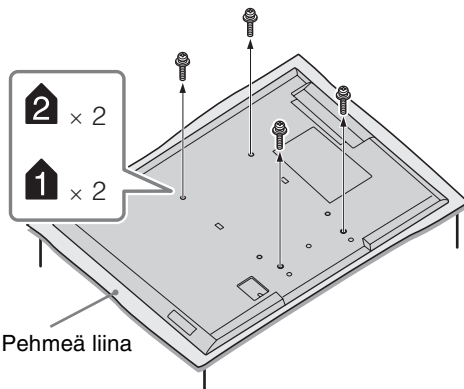

- Kun irrotat pöytäjalustan televisiosta, aseta televisio näyttö alaspäin tukevalle työtasolle, joka on televisiota suurempi.
- Varmista asettamalla pehmeä kangas työtasolle, ettei LCD-näyttöpaneelin pinta vahingoitu.

## SU-WL500, SU-WL100

Laitteille KDL-55/46/40/37/32EX72x,  
KDL-46/40HX72x,  
KDL-46/40/37/32EX52x,  
KDL-46/40/32CX52x,  
KDL-32EX42x

SU-WL500

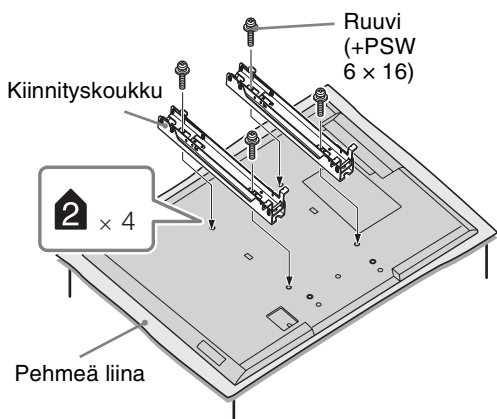

Laitteelle KDL-26/24/22EX32x

SU-WL100

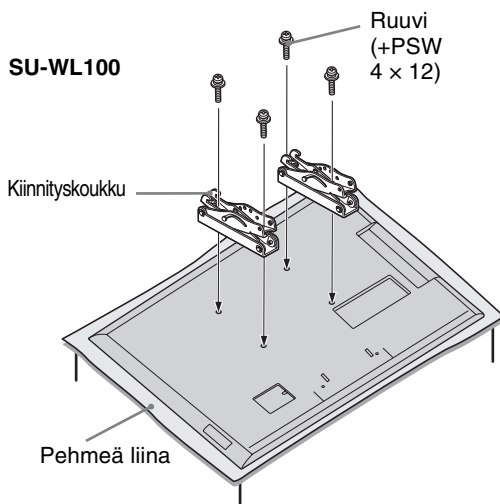

- Kiinnitä kiinnityskoukku seinäasennuskiinnittimen mukana toimitetulla neljällä ruuvilla.
- Jos kiinnität pöytäjalustan takaisin paikalleen, muista kiinnittää ruuvit (jotka irrotettiin aiemmin) television takana oleviin alkuperäisiin reikiinsä.

## Ruuvien ja koukkujen sijainnin kaavakuva/taulukko

Mallinimi KDL-	Ruuvien sijainti	Koukun sijainti
	SU-WL500	SU-WL500
55EX72x	e, j	b
46HX72x/46EX72x/46EX52x	e, j	b
46CX52x	d, g	b
40HX72x/40EX72x/40EX52x	e, j	b
40CX52x	d, g	b
37EX72x/37EX52x	e, j	b
32EX72x/32EX52x/32EX42x/ 32CX52x	e, g	c
		<b>SU-WL100</b>
26EX32x	-	a
24EX32x	-	a
22EX32x	-	b

### SU-WL500

#### Ruuvien sijainti

Kun kiinnityskoukku asennetaan televisioon.

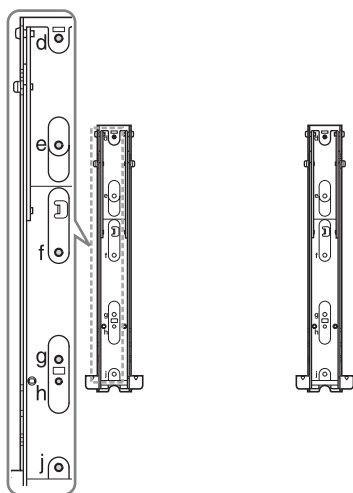

#### Koukun sijainti

Kun televisio asennetaan pohjakiinnikkeeseen.

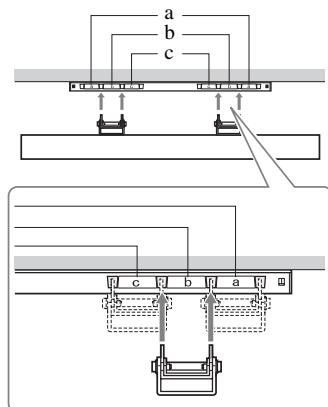

## SU-WL100

### Koukun sijainti

Kun televisio asennetaan pohjakiinnikkeeseen.

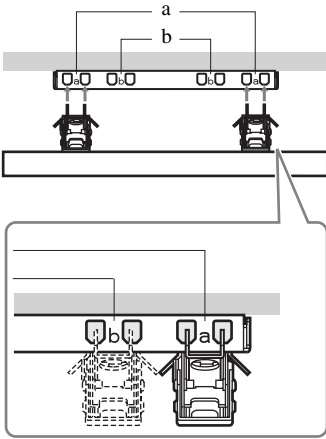

### Televisiön asennusmittataulukko

#### ① SU-WL500

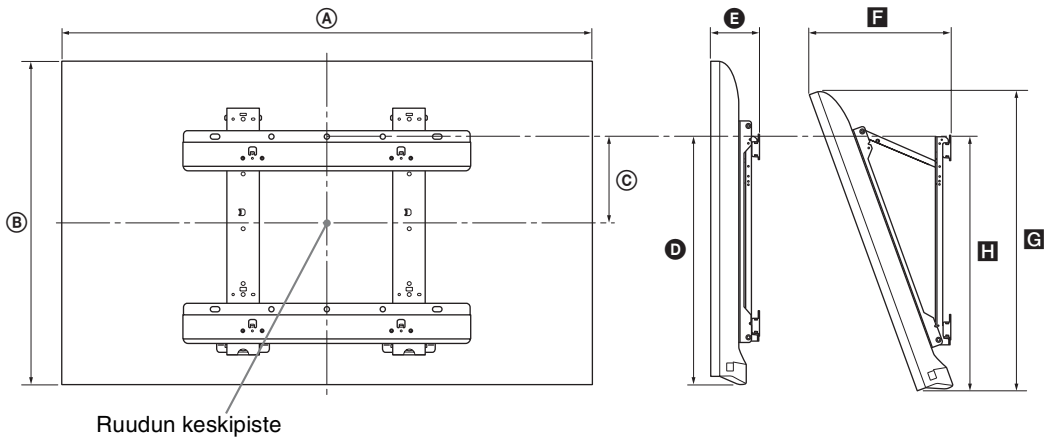

Ruudun keskipiste

#### ② SU-WL100

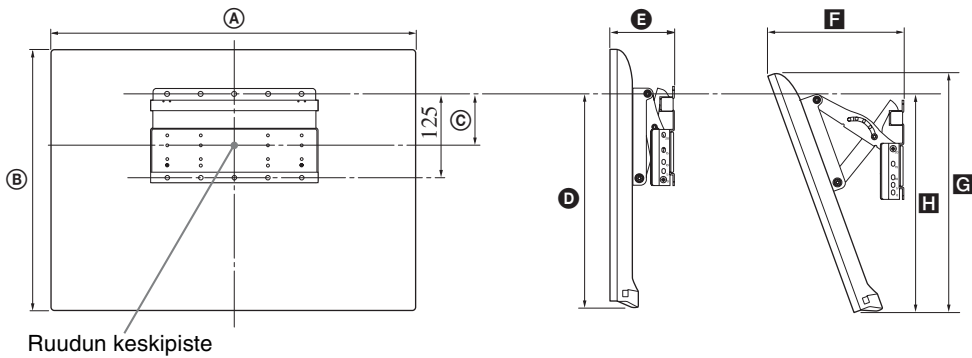

Ruudun keskipiste

Mallinimi KDL-	Näytön mitat		Ruudun keskikohdan mitta	Pituudet kussakin asennuskulmassa				
				Kulma (0°)		Kulma (20°)		
	A	B		C	D	E	F	G
① SU-WL500								
55EX72x	126,9	76,9	6,5	46,5	9,0	32,2	71,8	47,2
46HX72x	107,8	66,0	12,0	46,5	9,1	28,6	61,5	47,1
46EX72x	107,8	66,0	12,0	46,5	9,1	28,6	61,6	47,2
46EX52x	107,8	66,0	12,0	46,5	9,1	28,6	61,5	47,2
46CX52x	112,2	68,2	8,4	43,2	13,4	34,5	64,2	45,5
40HX72x	94,3	58,6	15,7	46,5	9,1	26,1	54,5	47,1
40EX72x	94,3	58,6	15,7	46,5	9,1	26,1	54,6	47,2
40EX52x	94,3	58,6	15,7	46,5	9,1	26,0	54,5	47,2
40CX52x	99,1	60,6	12,2	43,2	13,1	31,9	57,0	45,5
37EX72x	87,8	54,9	17,5	46,5	9,1	24,8	51,1	47,2
37EX52x	87,7	54,9	17,5	46,5	9,1	24,7	51,0	47,1
32EX72x	75,5	48,0	16,1	41,6	9,1	24,1	44,6	42,7
32EX52x/ 32EX42x	75,5	48,0	16,1	41,6	9,1	24,1	44,6	42,6
32CX52x	79,9	50,2	17,2	43,2	13,0	27,9	47,3	45,4
② SU-WL100								
26EX32x	63,1	40,6	7,8	29,5	9,5	20,4	37,4	26,3
24EX32x	58,3	37,6	9,5	29,6	9,4	19,3	34,6	27,6
22EX32x	52,9	34,7	10,8	29,5	9,3	18,2	31,9	27,6

Taulukon mitat voivat vaihdella hieman asennuksen mukaan.

#### VAROITUS

Seinän on kestävä asennettavan television painoon verrattuna vähintään nelinkertainen paino. Paino on ilmoitettu kohdassa ”Tekniset tiedot” (sivu 27–30).

# Turvallisuusohjeet

## Asennus ja käyttö

Noudata television asennuksessa ja käytössä seuraavia ohjeita välttääksesi tulipalon tai sähköiskun vaaran tai laitteen vaurioitumisen ja/tai henkilövahingot.

### Asennus

- Televisio on sijoitettava helposti käsillä olevan verkkopistorasian lähelle.
- Sijoita televisio tukevalle ja vaakasuoralle alustalle.
- Seinäasennuksen saa suorittaa ainoastaan asiantunteva henkilöstö.
- Turvallisuusyistä on erittäin tärkeää käyttää Sonyn varusteita:
  - Seinäasennusteline:  
SU-WL500 (paitisi KDL-26/24/22EX32x)  
SU-WL100 (KDL-26/24/22EX32x)
- Kiinnitit kiinnityskoukku television seinäasennustelineen mukana toimitetuilla ruuveilla. Mukana toimitettujen ruuvien pituus on 8 mm - 12 mm mitattuna kiinnityskoukun kiinnityspinnasta. Ruuvien halkaisija ja pituus vaihtelevat riippuen seinäasennustelineen mallista. Muiden kuin mukana toimitettujen ruuvien käyttö voi aiheuttaa vaurioita television sisäosiin, television putoamisen tai muuta vahinkoa.

8 mm - 12 mm

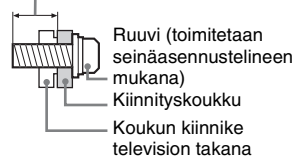

### Laitteen kuljettaminen ja siirtäminen

- Irrota kaikki kaapelit ennen television siirtämistä.
- Suurikokoisen television siirtämisessä tarvitaan vähintään kaksi henkilöä.
- Kun siirrät laitetta käsin, kannattele sitä kuvan mukaisesti. Älä paina LCD-näytön pintaa tai näytön ympärillä olevaa kehystä.

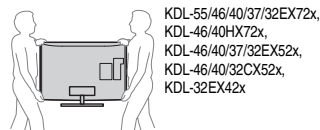

- Älä altista laitetta iskuille tai liialliselle värähtelylle kuljetuksen aikana.
- Kun toimitat television huoltoon, tai kun kuljetat sitä muuton yhteydessä, pakkaa laite alkuperäiseen pakkaukseen ja suojaa se alkuperäisillä pakkausmateriaaleilla.

### Ilmanvaihto

- Älä peitä television ilmanvaihtoaukkoja äläkä työnnä mitään kotelon sisään.
- Jätä television ympärille tilaa alla olevan kuvan mukaisesti.
- Sonyn seinäasennustelineen käyttäminen on erittäin suositeltavaa riittävän ilmankierroon varmistamiseksi.

#### Asennus seinälle

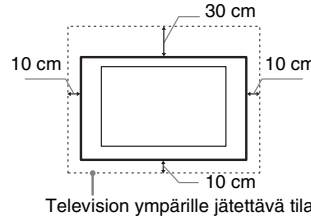

#### Asennus jalustalle

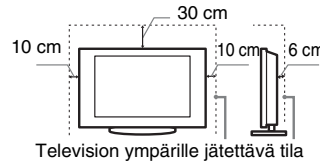

- Noudata seuraavia ohjeita varmistaaksesi asianmukaisen ilmanvaihdon ja estääksesi liian tai pölyn kerääntymisen:
  - Älä asenna televisiota takaosan varaan, ylösalaisin, takaperin tai sivuttain.
  - Älä sijoita televisiota hyllyn, maton tai vuoteen päälle tai kaapin sisälle.
  - Älä peitä televisiota millään tekstiilillä tai muilla vastaavilla, esimerkiksi verhoilla tai sanomalehdellä jne.
  - Älä asenna televisiota alla olevien kuvien mukaisesti.

#### Ilmankierto estynyt

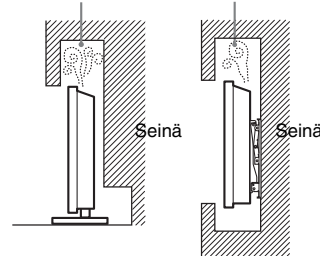

### Verkkovirtajohto

Noudata verkkovirtajohto ja pistorasian käsittelyssä seuraavia ohjeita välttääksesi tulipalon tai sähköiskun vaaran, laitteen vaurioitumisen ja/tai henkilövahingot:

- Käytä ainoastaan Sonyn verkkovirtajohto. Älä käytä muiden valmistajien johtoja.
- Työnnä pistoke kunnolla pistorasiaan.
- Television saa kytkeä ainoastaan verkkovirtaan 220-240 V AC.
- Irrota verkkovirtajohto pistorasiasta kaapeleiden asennuksen ajaksi turvallisuuden vuoksi. Varo kompastumasta kaapeleihin.

- Irrota verkkovirtajohto pistorasiasta ennen kuin teet mitään toimenpiteitä televisiolle tai siirrä sitä.
- Pidä verkkovirtajohto etäällä lämmönlähteistä.
- Irrota pistoke pistorasiasta ja puhdista se säännöllisin väliajoin. Jos pistoke on pölyinen ja siihen tiivistyy kosteutta, sen eriste voi vaurioitua ja seurauksena voi olla tulipalo.

### Huomautuksia

- Älä käytä television mukana toimitettua verkkovirtajohtoa minkään muun laitteen virtaliitännässä.
- Älä purista, taiputa tai kierrä verkkovirtajohtoa voimakkaasti. Johtimet voivat paljastua tai rikkoutua.
- Älä tee muutoksia verkkovirtajohtoon.
- Älä aseta raskaita esineitä verkkovirtajohdon päälle.
- Kun irrotat pistokkeen pistorasiasta, älä vedä johdosta.
- Älä kytke liian montaa laitetta samaan pistorasiaan.
- Älä käytä vääranlaista pistorasiaa.

### Kielletyt käyttötavat

Älä asenna tai käytä televisiota seuraavassa kuvatuissa paikoissa, ympäristöissä tai tilanteissa. Seurauksena voi olla toimintahäiriöitä, jotka aiheuttavat tulipalon, sähköiskun, laitteen vaurioitumisen ja/tai henkilövahinkoja.

#### Kielletyt sijoituspaikat:

- Ulkotilat (suora auringonpaiste), merenranta, laiva tai muu alus, ajoneuvon sisätilat, terveydenhoitolaikokset, epävakaa sijoituspaikka, altistus vedelle, sateelle, kosteudelle tai savulle.
- Jos televisio sijoitetaan kylpylän tai kuuman lähteen pukuhuoneeseen, rikkihöyryt jne. voivat vahingoittaa televisiota.



- Älä aseta ruutua suoraan keino- tai auringonvaloon. Se huonontaa kuvan laatua.
- Vältä television siirtämistä kylmästä lämpimään. Äkilliset huonelämpötilan muutokset voivat aiheuttaa kosteuden tiivistymistä. Tämä voi heikentää television kuvanlaatua ja/tai väriloistoa. Jos näin käy, anna kosteuden haihtua kokonaan ennen virran kytkemistä televisioon.

#### Kielletty ympäristö:

- Kuuma, kostea ja hyvin pölyinen ympäristö: paikat, joissa television sisään voi mennä höynteisiä tai joissa televisio voi joutua alttiiksi tärinälle; tulenarkojen esineiden läheisyys (kynnit jne.). Television päälle ei saa tiputtaa tai roiskuttaa mitään nesteitä eikä sen päälle saa laittaa nesteillä täytettyjä esineitä (esim. kukkamaljakkoo).
- Älä sijoita televisiota kosteaan tai pölyiseen ympäristöön tai huoneeseen, jossa on öljyistä savua tai höyryä (keittolöylyjen tai ilmankostuttajien läheisyyteen). Tästä voi olla seurauksena tulipalo, sähköisku tai tuotteen vääntymisen.





- Älä asenna televisiota paikkaan, jossa se altistuu äärimmäisille lämpötiloille, kuten suoraan auringonpaisteeseen, lämpöpatterin tai lämmityskanavan läheisyyteen. Televisio voi ylikuumentua tällaisissa olosuhteissa, mistä voi olla seurauksena sen kotelon vääntyminen ja/tai toimintahäiriö.



### Kielletyt tilanteet:

- Älä käytä televisiota kostein käsin tai jos television suojapaneeli on irrotettu. Älä käytä televisiota sellaisten lisälaitteiden kanssa, jotka eivät ole valmistajan hyväksymiä. Irrota television virtapistoke ja antennin pistoke pistorasiasta ukkosmyrskyn aikana.
- Älä asenna televisiota niin, että se ulottuu avoimeen tilaan. Televisioon törmäävä henkilö tai esine voi vahingoittaa sitä.



### Särkymisen vaara:

- Älä heitä mitään televisiota kohti. Näytön lasi voi särkyä iskun voimasta aiheuttaen vakavia vahinkoja.
- Jos television näytön pintaan tulee vaurioita, älä koske siihen ennen kuin olet irrottanut virtajohdon pistorasiasta. Sähköiskun vaara.

### Kun televisiota ei käytetä

- Jos et käytä televisiota useaan päivään, kytke se irti verkkovirrasta ympäristö- ja turvallisuussyistä.
- Televisio ei kytkeydy kokonaan irti verkkovirrasta, kun se kytetään pois päältä virtakytkimellä. Kytke televisio kokonaan irti verkkovirrasta irrottamalla pistoke verkkopistorasiasta.
- Huomaa kuitenkin, että joissakin televisioissa voi olla toimintoja, jotka toimiakseen edellyttävät television olevan valmiustilassa.

### Lasten turvallisuus

- Älä anna lasten kiivetä television päälle.
- Pidä kaikki varusteet poissa lasten ulottuvilta, jotta lapset eivät vahingossa nielaise pikkuesineitä.

### Toimintaohjeet ongelmatilanteissa

**Katkaise virta** televisiosta ja irrota pistoke pistorasiasta välittömästi, jos jokin alla mainituista ongelmatilanteista esiintyy.

Toimita televisio tarkastettavaksi valtuutettuun huoltoon jälleenmyyjän tai Sonyn huoltokeskuksen kautta.

### Ongelmatilanteet:

- Verkkovirtajohto on vaurioitunut.
- Pistoke ei ole sopiva.
- Televisio on vaurioitunut putoamisen, iskun tai törmäyksen vuoksi.
- Television sisään on päässyt nestettä tai esineitä.

### Varoitus

Älä sijoita kynttilää tai muuta avotulta tämän tuotteen lähelle, jotta vältät tulipalon vaaran.



## Úvod

Děkujeme vám, že jste si vybrali tento výrobek Sony. Před zapnutím televizoru si prosím pozorně přečtěte tento návod a uschovejte jej pro budoucí potřebu.

Výrobce tohoto výrobku je Sony Corporation, 1-7-1 Konan Minato-ku Tokyo, 108-0075 Japonsko. Zplnomocněným zástupcem pro požadavky ohledně elektromagnetické kompatibility EMC a bezpečnosti výrobku je Sony Deutschland GmbH, Hedelfinger Strasse 61, 70327 Stuttgart, SRN. Pro záležitosti servisu a záruky se obraťte na adresy uváděné v servisních a záručních dokumentech.

## Poznámky k funkcím digitální televize

- Všechny funkce související s digitální televizí (DVB) budou fungovat pouze v zemích nebo oblastech, ve kterých jsou šířeny signály digitálního pozemního vysílání DVB-T (MPEG-2 a H.264/MPEG-4 AVC), nebo kde je přístup ke kompatibilní kabelové službě DVB-C (MPEG-2 a H.264/MPEG-4 AVC). Ověřte si laskavě u svého místního prodejce, zda v místě, kde žijete, lze přijímat signál DVB-T, nebo se zeptejte svého poskytovatele kabelového vysílání, zda je jeho kabelová služba DVB-C vhodná k použití s tímto televizorem.
- Poskytovatel kabelového vysílání může za takové služby vyžadovat dodatečné poplatky nebo souhlas se svými smluvními podmínkami.
- Přestože televizor splňuje specifikace DVB-T a DVB-C, nelze zaručit kompatibilitu s budoucím pozemním DVB-T a kabelovým DVB-C digitálním vysíláním.
- Některé funkce digitální televize nemusí být v některých zemích/oblastech k dispozici a kabelový režim DVB-C nemusí s některými poskytovateli fungovat správně.

Seznam vhodných poskytovatelů kabelových služeb najdete na webových stránkách technické podpory:

<http://support.sony-europe.com/TV/DVBC/>



- Písmeno „x“, které se objevuje v názvu modelu, odpovídá číslu vztahujícímu se ke vzhledu, barvě nebo systému televizoru.
- Pokyny k „Instalaci nástěnného montážního rámu“ jsou uvedeny v tomto návodu k obsluze televizoru.
- Ilustrace použité v této příručce se mohou lišit v závislosti na modelu vašeho televizoru.

- Ilustrace dálkového ovladače použité v této příručce odpovídají RM-ED044, pokud není uvedeno jinak.
- Před zapnutím televizoru si prosím přečtěte část „Bezpečnostní informace“ (strana 36). Tuto příručku si uschovejte pro budoucí potřebu.

## Informace o obchodních značkách

DVB je registrovaná obchodní značka projektu DVB.

HDMI, logo HDMI a High-Definition Multimedia Interface jsou ochranné známky nebo registrované ochranné známky společnosti HDMI Licensing LLC ve Spojených státech a jiných zemích.

DLNA®, logo DLNA a DLNA CERTIFIED® jsou obchodní značky, servisní značky nebo certifikační značky organizace Digital Living Network Alliance.

DivX® je technologie komprimace video souborů vyvinutá společností DivX, Inc.

DivX®, DivX Certified® a přidružená loga jsou registrovanými obchodními značkami společností DivX, Inc. a lze je používat pouze s licencí.

DIVX VIDEO: DivX® je digitální video formát vytvořený společností DivX, Inc. Toto je oficiální DivX Certified zařízení pro přehrávání video formátu DivX. Více informací a softwarových nástrojů ke konvertování vašich souborů na DivX video naleznete na adrese [www.divx.com](http://www.divx.com).

DIVX VIDEO-ON-DEMAND: Toto zařízení DivX Certified® musí být registrované pro přehrávání obsahu DivX Video-on-Demand (VOD). Registrační kód vygenerujete v sekci DivX VOD v nabídce nastavení zařízení. Pomocí tohoto kódu pokračujte v registraci na [vod.divx.com](http://vod.divx.com), kde také zjistíte více o DivX VOD.

Vyrobeno v licenci Dolby Laboratories. „Dolby“ a symbol dvojitého D jsou obchodní značky společnosti Dolby Laboratories.

„BRAVIA“ a BRAVIA jsou obchodní značky Sony Corporation.

TrackID je ochranná známka nebo registrovaná ochranná známka společnosti Sony Ericsson Mobile Communications AB.

Společnost Gracenote® nabízí technologie rozpoznávání hudby a souvisejících dat. Gracenote je průmyslovým standardem v technologii rozpoznávání hudby a v dodávání příbuzného obsahu. Více informací najdete na [www.gracenote.com](http://www.gracenote.com). CD a hudební data od společnosti Gracenote, Inc., copyright © 2000-současnost Gracenote. Gracenote Software, copyright © 2000-současnost Gracenote. Na tento produkt a službu se vztahuje některý z patentů nebo několik patentů ve vlastnictví společnosti Gracenote. Viz webové

stránky společnosti Gracenote, které obsahují neúplný seznam příslušných patentů společnosti Gracenote. Společnosti Gracenote, CDDB, MusicID, logo a logotyp Gracenote a logo „Powered by Gracenote“ jsou registrované ochranné známky nebo ochranné známky společnosti Gracenote ve Spojených státech anebo v jiných zemích.

Opera® Browser from Opera Software ASA. Copyright 1995-2010 Opera Software ASA. All rights reserved.

DiSeqC™ je ochranná známka společnosti EUTELSAT. Tento televizor podporuje DiSeqC 1.0. Tento televizor není určen k ovládání antén s motorovým pohonem.



## Pro modely KDL-46/40/ 32EX729, KDL-46/40/ 32EX728, KDL-46/40/ 32EX727, KDL-46/40/ 32EX726, KDL-26/24/ 22EX325:

### Poznámka k bezdrátovému signálu

1. Společnost Sony tímto prohlašuje, že tento výrobek je ve shodě se základními požadavky a dalšími příslušnými ustanoveními směrnice 1999/5/ES.

Kopii prohlášení o shodě s direktivou (DoC) pro R&TTE naleznete na URL adrese uvedené níže.

<http://www.compliance.sony.de/>



2. Upozornění pro zákazníky: následující informace se vztahují pouze na přístroje prodávané v zemích podléhajících směrnici EU.

Bezdrátový televizní systém může být provozován v následujících zemích:

Rakousko, Belgie, Bulharsko, Kypr, Česká Republika, Dánsko, Estonsko, Finsko, Francie, Německo, Řecko, Maďarsko, Island, Irsko, Itálie, Latvie, Lichtenštejnsko, Litva, Luxemburg, Malta, Nizozemsko, Norsko, Polsko, Portugalsko, Slovenská Republika, Rumunsko, Slovinsko, Španělsko, Švédsko, Švýcarsko, Turecko a Spojené Království.

Toto vybavení může být použito v ostatních neevropských zemích.

### Bezdrátový televizní systém - údaje o regulaci Pro zákazníky v Itálii

- s ohledem na soukromé použití, legislativním dekretem z 1.8.2003, č. 259 („Zákoník elektronické komunikace“). Zvláště článek 104 označuje, kdy je potřeba celkové autorizace. Článek 105 označuje, kdy je možné použití zdarma;
- s ohledem na poskytnutí veřejnosti přístupu RLAN k síti a službám telekomu (např. Bezdrátový systém televizoru), ministerským dekretem z 28.5.2003 a článkem 25 (celková autorizace pro síť elektronické komunikace a služby) zákoníku elektronické komunikace.

### Pro zákazníky v Norsku

Použití tohoto radiového zařízení je zakázáno v zeměpisné oblasti o poloměru 20 km od centra Ny-Alesund, Svalbard v Norsku.

### Pro zákazníky na Kypru

Konečný uživatel musí zařízení RLAN (WAS nebo Wi-Fi) zaregistrovat v oddělení elektronických komunikací (P.I. 365/2008 a P.I. 267/2007).

P.I. 365/2008 je řád radiokomunikace (kategorie stanic spadajících pod celkovou autorizaci a registraci) 2008.

P.I. 267/2007 je celková autorizace pro použití radiových frekvencí místní rádio sítě a bezdrátovými přístupovými systémy včetně místních rádiových oblastních sítí Radio Local Area Networks (WAS/RLAN).

### Pro zákazníky ve Francii

Funkce WLAN (WiFi) tohoto televizoru LCD Digital Colour musí být používána výhradně uvnitř budov. Jakékoliv použití funkce WLAN (WiFi) tohoto televizoru LCD Digital Colour vně budovy je na území Francie zakázáno. Ujistěte se, že je funkce WLAN (WiFi) tohoto televizoru LCD Digital Colour před použitím vně budov deaktivována. (Rozhodnutí ART 2002-1009 doplněné rozhodnutím ART 03-908, týkající se rádiových frekvencí používají omezení.)

### Umístění identifikačního štítku

Štítky s číslem modelu, datem výroby (měsícem/rokem) a specifikací zdroje napájení (v souladu s příslušnými bezpečnostními předpisy) se nacházejí na zadní části televizoru nebo na obalu.

## Upozornění

### Sledování televizoru

- Někteří lidé se mohou při sledování 3D obrazu nebo hraní stereoskopických 3D her cítit nepříjemně (napětí v očích, únava nebo nevolnost). Společnost Sony doporučuje všem uživatelům dělat při sledování 3D obrazu nebo hraní stereoskopických 3D her pravidelné přestávky. Délka a frekvence potřebných přestávek je u různých osob odlišná. Musíte zjistit, jaké řešení je nejlepší. Pokud se cítíte nepříjemně, přestaňte sledovat 3D obraz nebo hrát stereoskopické 3D hry, dokud se váš stav nezlepší. Přečtěte si také (i) příručku k ostatním zařízením a médiím, která s tímto televizorem používáte, (ii) naše webové stránky (<http://www.sony-europe.com/myproduct>), kde naleznete nejnovější informace. Zrak malých dětí (obzvláště těch mladších šesti let) se stále vyvíjí. Předtím, než dovolíte malým dětem sledovat 3D obraz nebo hrát stereoskopické 3D hry, poraďte se s lékařem (s pediatrem nebo očním lékařem). Dospělí musí dohlížet na malé děti a zajistit, aby dodržovaly výše uvedená doporučení.
- Nepoužívejte, neskladujte a nenechávejte 3D brýle ani baterii v blízkosti ohně ani na místech s vysokou teplotou – například na přímém slunečním světle nebo v autě zaparkovaném na sluníčku.
- Když budete používat funkci simulovaného 3D, mějte na paměti, že se bude znázorněný obraz kvůli konverzi prováděné tímto televizorem lišit od původního.
- Televizor sledujte za mírného osvětlení, protože sledování televizoru při slabém světle nebo po dlouhou dobu namáhá oči.
- Používáte-li sluchátka, nastavte hlasitost tak, aby zvuk nebyl příliš silný, protože byste si mohli poškodit sluch.

### LCD obrazovka

- I když je LCD obrazovka vyrobena vysoce přesnou technologií a 99,99 % nebo více pixelů funguje správně, mohou se trvale objevovat černé nebo jasné světelné body (červené, modré nebo zelené). Je to způsobeno strukturálními vlastnostmi LCD obrazovky a nejedná se o závadu.
- Netlačte na přední filtr, ani po něm neškrábejte, a na horní plochu televizoru nepokládejte žádné předměty. Obraz by pak mohl být nerovnoměrný nebo by se LCD obrazovka mohla poškodit.
- Budete-li televizor používat na chladném místě, může se v obraze zobrazit skvrna, nebo obraz ztmavně. Nejde o poruchu televizoru. Tento jev po zvýšení okolní teploty zmizí.
- Při nepřetržitě zobrazení statických obrazů může dojít ke vzniku „duchů“. Po chvíli by se měl tento stav zlepšit.

- Během provozu televizoru se obrazovka i skříň přístroje zahřívají. Neznamená to ale funkční poruchu televizoru.
- LCD obrazovka obsahuje malé množství tekutých krystalů. Některé zářivkové trubice použité v tomto televizoru obsahují rovněž rtuť (nevztahuje se na LCD televizor s podsvícením pomocí diod LED). Při její likvidaci se řiďte místními nařízeními a předpisy.

### Zacházení s povrchem obrazovky/skříňky televizoru a jeho čištění

Před čištěním se ujistěte, že jste televizor odpojili vytažením kabelu ze zásuvky.

Abyste předešli zhoršení stavu materiálu nebo svrchní vrstvy obrazovky, dodržujte následující opatření.

- Prach z povrchu obrazovky/skříňky opatrně stírejte měkkým hadříkem. Nepodaří-li se prach takto odstranit, setřete jej jemným hadříkem mírně navlhčeným slabým roztokem rozředěného čisticího prostředku.
- Vodu ani čisticí prostředek nestříkejte přímo na televizor. Mohla by stéct do spodní části obrazovky nebo vnějších částí a způsobit poruchu.
- Nikdy nepoužívejte jakýkoli typ drsné houbočky, zásadité/kyselé čisticí prostředky, brusné prášky ani těkavá rozpouštědla jako alkohol, benzen nebo insekticidy. Při použití těchto materiálů nebo při delším kontaktu s pryžovými nebo vinylovými materiály může dojít k poškození povrchu obrazovky a materiálu skříňky.
- K zajištění správného větrání doporučujeme pravidelné vysávání větracích otvorů.
- Je-li třeba seřídit úhel televizoru, pohybuje televizorem pomalu tak, aby nespadl nebo nesklouzl ze stojanu.

### Volitelné zařízení

- Volitelná zařízení nebo jiná zařízení vysílající elektromagnetické záření neinstalujte příliš blízko televizoru. Jinak by mohlo dojít ke zkresení obrazu anebo šumu.
- Tento produkt byl testován a sledán vhodným limitům stanoveným direktivou EMC pro použití připojovacích kabelů kratších než 3 metry.

### (Upozornění na manipulaci s dálkovým ovladačem)

#### Poznámky

- Při vkládání baterií dodržte správnou polaritu.
- Nepoužívejte různé typy baterií, ani nemíchejte současně staré a nové baterie.
- Baterie likvidujte způsobem, který chrání životní prostředí. V některých oblastech je nutné likvidovat baterie podle předpisů. Informujte se prosím u příslušných úřadů.
- S dálkovým ovladačem zacházejte opatrně. Nepouštějte ho na zem, nešlapte po něm, ani na něj nestříkejte žádnou tekutinu.
- Neukládejte dálkový ovladač na místo v blízkosti tepelných zdrojů, nebo na místo vystavené působení přímého slunečního svitu, nebo do vlhké místnosti.

### Bezdrátová funkce jednotky

- Nepoužívejte zařízení v blízkosti zdravotních zařízení (kardiostimulátor atd.). Mohlo by dojít k selhání zdravotního zařízení.
- I když tato jednotka vysílá/přijímá zakódované signály, buďte opatrní na neautorizovaný příjem. Za výsledné problémy neneseme zodpovědnost.

### Likvidace televizoru



**Likvidace nepotřebného elektrického a elektronického zařízení (platné v Evropské unii a**

**dalších evropských státech uplatňujících oddělený systém sběru)**

Tento symbol umístěný na výrobku nebo jeho balení upozorňuje, že by s výrobkem po ukončení jeho životnosti nemělo být nakládáno jako s běžným odpadem z domácnosti. Je nutné ho odvézt do sběrného místa pro recyklaci elektrického a elektronického zařízení. Zajištěním správné likvidace tohoto výrobku pomůžete zabránit případným negativním důsledkům na životní prostředí a lidské zdraví, které by jinak byly způsobeny nevhodnou likvidací výrobku. Recyklováním materiálů, z nichž je vyroben, pomůžete zachovat přírodní zdroje. Podrobnější informace o recyklaci tohoto výrobku zjistíte u příslušného místního úřadu, podniku pro likvidaci domovního odpadu nebo v obchodě, kde jste výrobek zakoupili.



**Nakládání s nepotřebnými bateriemi (platí v Evropské unii a dalších evropských**

**státech využívajících systém odděleného sběru)**

Tento symbol umístěný na baterii nebo na jejím obalu upozorňuje, že s baterií opatřenou tímto označením by se nemělo nakládat jako s běžným domácím odpadem. Symbol nacházející se na určitých typech baterií může být použit v kombinaci s chemickou značkou. Značky pro rtuť (Hg) nebo olovo (Pb) jsou přidány, pokud baterie obsahuje více než 0,0005% rtuti nebo 0,004% olova. Správným nakládáním s těmito nepotřebnými bateriemi pomůžete zabránit možným negativním dopadům na životní prostředí a lidské zdraví, k nimž by mohlo docházet v případech nevhodného zacházení s vyřazenými bateriemi. Materiálová recyklace pomůže chránit přírodní zdroje. V případě, že výrobek z důvodů bezpečnosti, funkce nebo uchování dat vyžaduje trvalé spojení s vloženou baterií, je třeba, aby takovouto baterii vyjmul z přístroje pouze kvalifikovaný personál. K tomu, aby s baterií bylo správně naloženo, předejte výrobek, který je na konci své životnosti na místo, jenž je určené ke sběru elektrických a elektronických zařízení za účelem jejich recyklace. Pokud jde o ostatní baterie, prosím, nahlédněte do té části návodu k obsluze, která popisuje bezpečné vyjmutí baterie z výrobku. Nepotřebnou baterii odevzdejte k recyklaci na příslušné sběrné místo. Pro podrobnější informace o recyklaci tohoto výrobku či baterii kontaktujte, prosím, místní obecní úřad, firmu zabezpečující místní odpadové hospodářství nebo prodejnu, kde jste výrobek zakoupili.



## **Začínáme**

Kontrola příslušenství.....	8
Vložení baterií do dálkového ovladače .....	8
1: Připojení stolního stojanu.....	9
2: Nastavení úhlu televizoru .....	10
3: Připojení antény/zařízení Set Top Box/rekordéru (např. DVD rekordéru) .....	11
4: Připojení audio/video zařízení .....	12
5: Zabezpečení televizoru před převrácením.....	13
6: Uložení napájecího kabelu/Svázání kabelů.....	13
7: Provedení počátečního nastavení.....	14

## **Použití televizoru BRAVIA**

Sledování televize .....	16
Výběr různých funkcí a nastavení (nabídka Home).....	18
Zobrazení návodu k použití (příručka i-Manual).....	20

## **Nastavení sítě**

Příprava pevné sítě .....	22
Příprava bezdrátové LAN.....	22
Nastavení internetového připojení .....	23
Pokud se nemůžete připojit k Internetu .....	25
Úprava nastavení zobrazení serveru.....	25

## **Doplňkové informace**

Řešení problémů.....	26
Specifikace .....	27
Instalace příslušenství (konzola pro upevnění na zeď) .....	31
Bezpečnostní informace .....	36

**Po nastavení televizoru BRAVIA a zvládnutí základních operací s touto příručkou najdete podrobnější vysvětlení funkcí televizoru v integrované příručce (i-Manual).**

Tento televizor je vybaven integrovanou příručkou (i-Manual).

Příručku i-Manual otevřete tak, že stisknete tlačítko **i-MANUAL** na dálkovém ovladači a vyberete položku. Podrobnosti viz strana 20 této příručky. Obsah příručky i-Manual se může lišit v závislosti na modelu/oblasti/zemi.

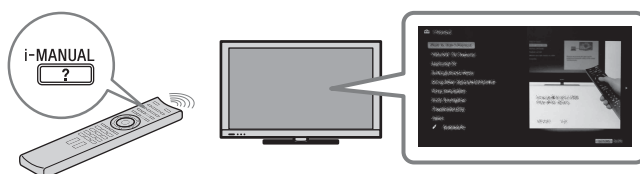

## Obsah příručky i-Manual

### ***Jak používat i-Manual***

#### ***Funkce televizoru „BRAVIA“***

- Funkce 3D
- Čidlo přítomnosti
- Internetové video „BRAVIA“
- Internetové widgety
- Bezdrátová LAN / Bezdrátová LAN připravena
- „BRAVIA“ Sync s funkcí „Ovládání HDMI“
- TrackID™/Music Search/Video Search
- Nahrávání na USB HDD

#### ***Sledování televizoru***

- Funkce 3D
- Průvodce digit. elektronickými programy
- Oblíbené
- Formát obrazovky
- Režim obrazu
- Text
- Fotografie/Hudební/Videa
- Duální obraz (PIP)
- Duální obraz (P&P)
- NVOD/MF

#### ***Nastavení/Nabídka Home***

- O nabídce Home
- Nastavení
- Displej
- Zvuk
- Systémová nastavení
- i-Manual
- Digitální nastavení
- Nastav. analogové části
- Externí vstupy
- Síť
- Podpora výrobku

### ***Používání jiného zařízení/ internetu***

- Video/DVD přehrávač
- Audio systém
- USB zařízení (např. digitální fotoaparát)
- Rámeček obrázku
- Zařízení HDMI
- Internet/bezdrátová LAN
- Domácí síť
- PC

### ***Popis částí***

- Dálkový ovladač
- Ovládání a indikátory televizoru
- Terminály

### ***Řešení problémů***

### ***Rejstřík***

### ***✎ Seznam záložek***

## Kontrola příslušenství

Dálkový ovladač (1)

Baterie velikosti AAA (typ R3) (2)

Stolní stojan (1)<sup>\*1</sup>

Upevňovací šrouby pro stolní stojan (M5 × 16) (3)

(kromě modelů KDL-26/24/22EX32x)

Upevňovací šrouby pro stolní stojan (M4 × 12) (2)

(pouze modely KDL-26/24/22EX32x)

Montážní šrouby pro stolní stojan (M6 × 14) (4)

(pouze modely KDL-55/46EX72x,  
KDL-46HX72x, KDL-46EX52x,  
KDL-46CX52x)

Montážní šrouby pro stolní stojan (M6 × 14) (3)

(pouze modely KDL-40HX72x, KDL-40/37/32EX72x, KDL-40/37/32EX52x, KDL-40/32CX52x, KDL-32EX42x)

Montážní šrouby pro stolní stojan (M4 × 12) (2)

(pouze modely KDL-26/24/22EX32x)

Šestihranný klíč (1)

(kromě modelů KDL-26/24/22EX32x)

Návod k použití (tato příručka) a další dokumenty

<sup>\*1</sup> Informace o montáži stolního stojanu naleznete v dodané příručce ke stojanu.

## Vložení baterií do dálkového ovladače

► Pro modely KDL-55/46/40/37/32EX72x, KDL-46/40HX72x

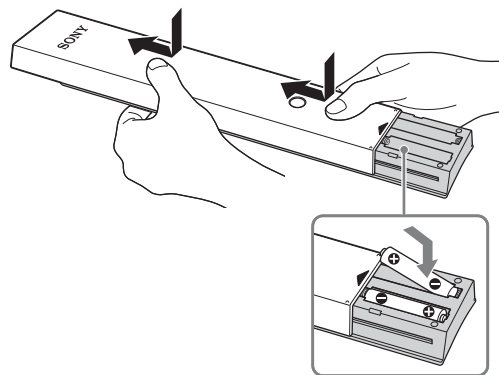

- 1 Sejměte ochrannou fólii.
- 2 Stiskněte kryt a posuňte jej nahoru.

► Pro modely KDL-46/40/37/32EX52x, KDL-46/40/32CX52x, KDL-32EX42x, KDL-26/24/22EX32x

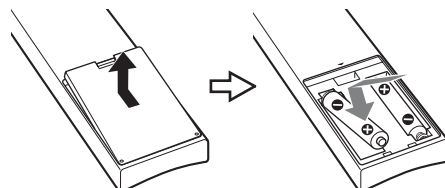

- 1 Sejměte ochrannou fólii.
- 2 Stiskněte kryt a zdvihněte jej.



# 1: Připojení stolního stojanu

1 Informace o správném připojení stolního stojanu televizoru k některým modelům televizorů naleznete v dodané příručce stojanu.

2 Umístěte televizor na stolní stojan.

- Pro modely KDL-55/46/40/37/32EX72x, KDL-46/40HX72x, KDL-46/40/37/32EX52x, KDL-46/40/32CX52x, KDL-32EX42x

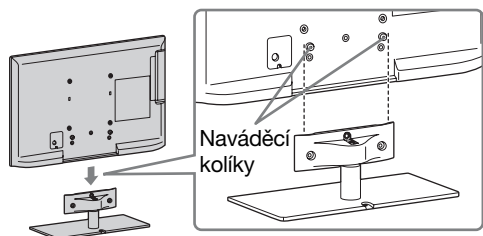

- Srovnejte televizor shora a posouvejte, dokud nebudou naváděcí kolíky zakryté.

- Pro modely KDL-26/24/22EX32x

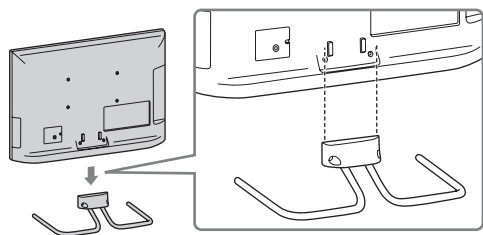

3 Pomocí dodaných šroubů připevněte televizor ke stolnímu stojanu podle šipek ↑, které označují otvory pro šrouby.

- Pro modely KDL-55/46/40/37/32EX72x, KDL-46/40HX72x, KDL-46/40/37/32EX52x, KDL-46/40/32CX52x, KDL-32EX42x

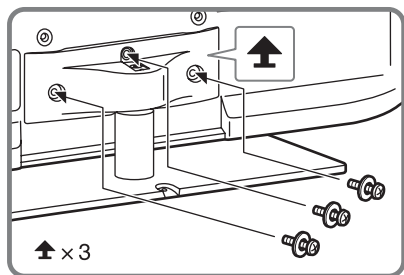

- Pro modely KDL-26/24/22EX32x

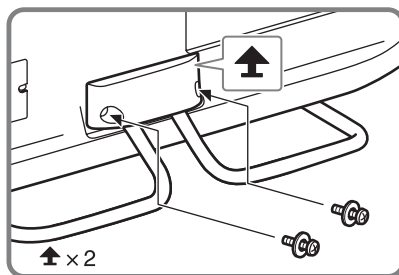

- Používáte-li elektrický šroubovák, nastavte utahovací moment na přibližně 1,5 N·m [15 kgf·cm].

## Odmontování stolního stojanu z televizoru

Chcete-li odmontovat stolní stojan z televizoru, uvolněte šrouby ↑ přišroubované v kroku 3.

- Stolní stojan televizoru neodpojujte z jiného důvodu, než je instalace nutného příslušenství k televizoru.
- Když budete odpojovat stolní stojan od televizoru, položte televizor obrazkovou dolů na stabilní pracovní povrch o větší ploše, než je plocha obrazovky.
- Abyste zabránili poškození povrchu LCD obrazovky, položte na pracovní povrch měkkou látku.
- Před zapnutím se ujistěte, že je televizor ve svislé poloze. Televizor nesmí být spuštěn s LCD panelem směřujícím dolů, obraz by tak mohl být nerovnoměrný.

- Pro modely KDL-55/46/40/37/32EX72x, KDL-46/40HX72x, KDL-46/40/37/32EX52x, KDL-46/40/32CX52x, KDL-32EX42x

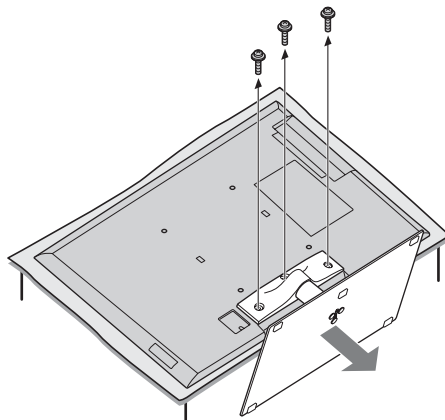

► Pro modely KDL-26/24/22EX32x

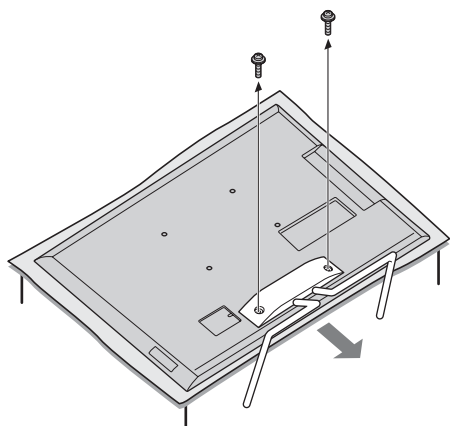

## 2: Nastavení úhlu televizoru

Tento televizor lze nastavit v mezích úhlů vyznačených na obrázku.

### Nastavení úhlu (pootočení) (kromě modelů KDL-26/24/ 22EX32x)



- Při nastavování úhlu držte jednou rukou stojan, aby nedošlo ke sklouznutí nebo převrácení stojanu.

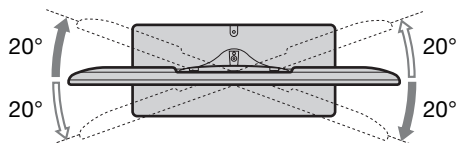

### Nastavení úhlu (náklon) (kromě modelů KDL-46/40/ 32CX52x)



- Dávejte pozor, abyste si při nastavování úhlu neskřípli prsty mezi televizor a stojan.

- Pro modely KDL-55/46/40/37/32EX72x,  
KDL-46/40HX72x,  
KDL-46/40/37/32EX52x,  
KDL-32EX42x

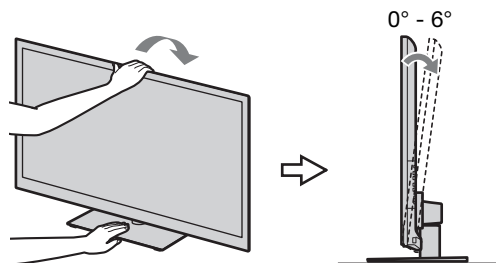

- Pro modely KDL-26/24/22EX32x

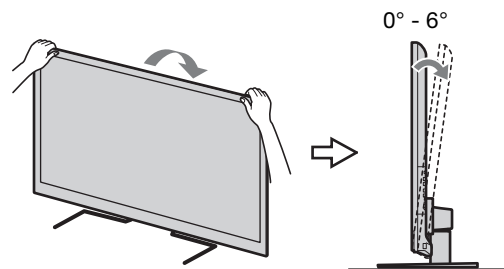



- Ujistěte se, že se před televizorem nenacházejí žádné předměty.

Infračervené čidlo



3D synchronizační vysílač  
(pouze modely KDL-55/  
46/40/37/32EX72x,  
KDL-46/40HX72x)

Čidlo přítomnosti

- Nevystavujte čidlo přítomnosti přímému slunečnímu světlu nebo jinému silnému světlu, protože by mohlo dojít k jeho poruše.

### 3: Připojení antény/zařízení Set Top Box/rekordéru (např. DVD rekordéru)

Připojení zařízení Set Top Box/  
rekordéru (např. DVD rekordéru)  
pomocí kabelu SCART

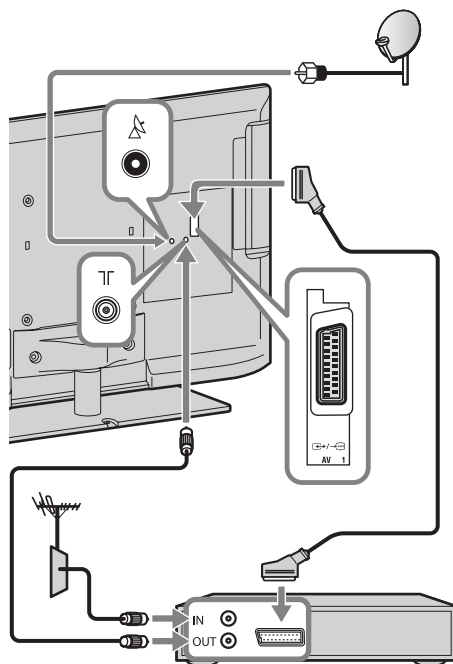

Zařízení Set top box/rekordér (např. DVD  
rekordér)



- Pro toto připojení doporučujeme pravouhlý univerzální SCART.



- Satelitní konektor zašroubujte zlehka rukou, nepoužívejte žádný nástroj.
- Televizor musí být při připojování satelitní antény vypnutý.

## Připojení zařízení Set Top Box/ rekordéru (např. DVD rekordéru) pomocí kabelu HDMI

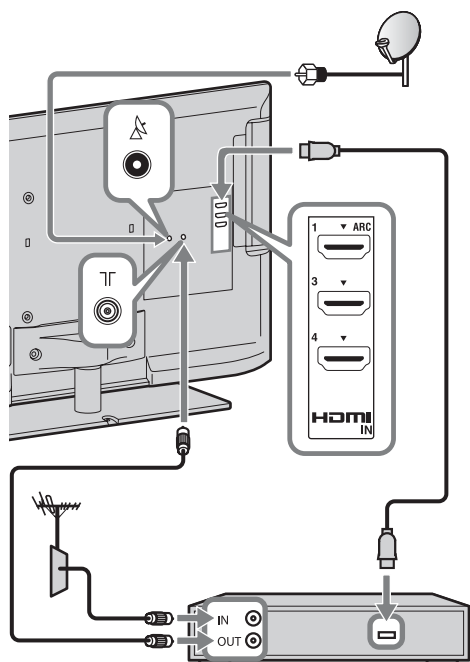

Zařízení Set top box/rekordér (např. DVD rekordér)

### Doporučení pro zásuvku typu F

Na ilustraci je doporučení pro zásuvku typu F.

Přesah vnitřního drátu v přípojce musí být méně než 1,5 mm.

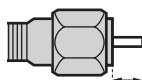

1,5 mm max.

(Referenční ilustrace pro zásuvku typu F)

## 4: Připojení audio/video zařízení

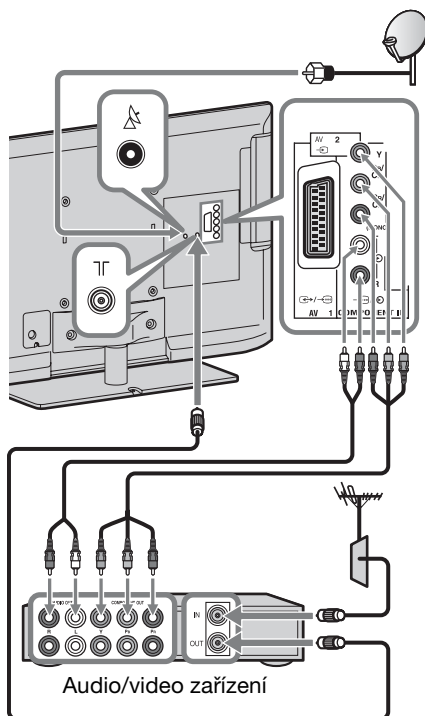

## 5: Zabezpečení televizoru před převrácením

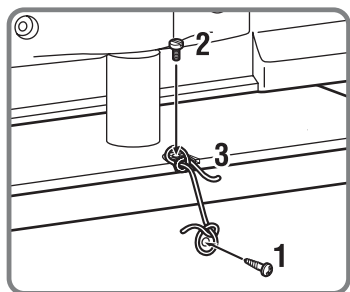
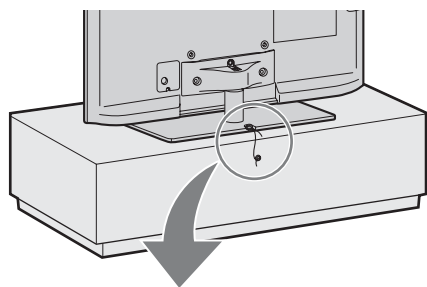

- 1** Do TV stojanu zašroubujte vrt do dřeva (průměr 4 mm, není součástí dodávky).
- 2** Do otvoru na šroub u televizoru zašroubujte šroub do kovu (M4 × 10, není součástí dodávky).
- 3** Vrt do dřeva a šroub do kovu svažte silnou šňůrou (není součástí dodávky).

## 6: Uložení napájecího kabelu/Svázání kabelů

### ► KDL-46/40/32CX52x

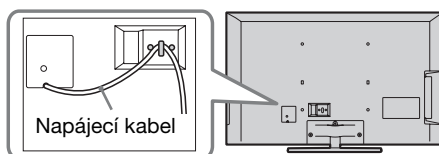

### ► Kromě modelů KDL-46/40/32CX52x



- Než začnete spojovat kabely, odstraňte z AC krytu svorku na kabely (viz kroky 1 a 2). Znovu použijte svorku na kabely (viz krok 3) ke spojení ostatních kabelů (viz krok 4).
- Napájecí kabel nespojujte s ostatními kabely.

KDL-55/46/40/37/32EX72x, KDL-46/40HX72x, KDL-46/40/37/32EX52x, KDL-32EX42x

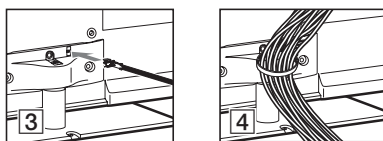
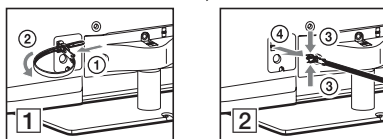

KDL-26/24/22EX32x

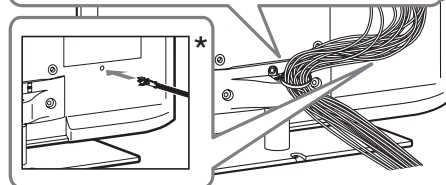
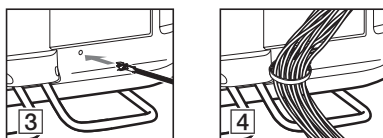
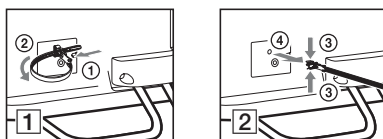

- \* Při instalaci na stěnu zachyťte svorku na kabely pod terminály.

## 7: Provedení počátečního nastavení

Kromě modelů KDL-46/40/32CX52x

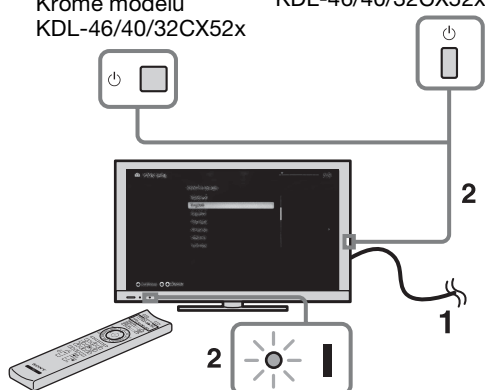

- 1 Připojte televizor k elektrické zásuvce.
- 2 Stiskněte tlačítko  na televizoru. Indikátor **I** (napájení) se rozsvítí zeleně. Při prvním zapnutí televizoru se na obrazovce objeví nabídka volby jazyka.



- Když televizor poprvé zapnete, musí v televizoru proběhnout některé vnitřní optimalizační procesy, než bude možné provést počáteční nastavení. Na televizoru nebude obraz ani zvuk a kontrolka časovače v přední části televizoru bude asi 40 sekund oranžově blikat. Nevypínejte televizor během tohoto procesu. Tento proces byl u některých televizorů proveden v továrně.

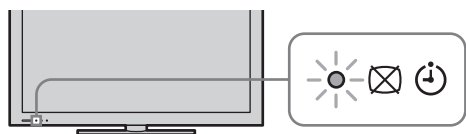

3



Řiďte se pokyny na obrazovce.

### Satelitní automatické ladění:

V závislosti na oblasti mohou být vyžadovány následující postupy:

- 1 Zvolte prosím „Preferovaný satelit“ nebo „Standardní satelit“.
- 2 U „Preferovaného satelitu“ zvolte preferovaného operátora.

„Satelitní automatické ladění“ se automaticky naladí u dostupných satelitních kanálů. Správa Digital Satellite Equipment Control (DiSEqC) 1.0 umožňuje nastavení až čtyř různých kanálů. Následující nastavení jsou nezávislá pro každé připojení. Pro nastavení Vstup DiSEqC v „DiSEqC řízení“ použijte „Konfigurace LNB“.

**1** „Typ ladění“ a „Pokročilé nastavení“ (pro společné nastavení satelitů - satelit 1 až 4): Umožňuje detailnější nastavení ladění pro lepší vyhledávání typu služeb, které preferujete.

„**Typ ladění**“: Pokud je pomocí „Síťové ladění“ nalezen informační kanál, zkuste „Úplné ladění“.

„**Úplné ladění**“: Provede kompletní sken frekvencí a zaručí naladění všech možných programů pro aktuální nastavenou konfiguraci LNB. Předchozí nastavené programy se neuloží.

„**Síťové ladění**“: Provede sken v transpondérech sítě (neboli sken NIT). Protože je „Síťové ladění“ rychlejší než Úplné ladění, doporučujeme jej použít pro ladění známé sítě (běžně spojené se satelitem). Je nutné určit transpondér, ze kterého bude získána informace sítě (jiný transpondér). Předchozí nastavené programy se neuloží.

**2** „Konfigurace LNB“ (pro nastavení jednotlivých satelitů - satelit 1 až 4): V případě nestandardní LNB (low-noise block) jsou dostupná ruční nastavení.  
– V případě jednoho satelitního kanálu jej můžete ponechat na původním nastavení.

- V případě dvou satelitních kanálů je nutné nastavit „Toneburst A“ (první satelit) a „Toneburst B“ (druhý satelit) v nastavení „DiSEqC řízení“.
  - Nebo lze použít DiSEqC příkaz A (první satelit) a B (druhý satelit), pokud vaše LNB nebo multi přepínač tyto příkazy zpracuje.
  - V případě čtyř satelitů je potřeba, DiSEqC řízení A, B, C, a D.
- „LNB Low Band frekvence“ a „LNB High Band frekvence“:**
- Určuje LNB frekvenční pásma. Pro nastavení frekvence zkontrolujte LNB dokumentaci (běžně se zobrazí jako „L.O. frekvence“).
  - Výchozí hodnoty jsou pro univerzální LNB.
  - Pokud vaše LNB může zpracovat obě pásma (vysoké a nízké), můžete zadat obě. Pokud může zpracovat jednomu, zadejte nízké.
- „Tón 22 kHz“:** Pokud je vaše LNB dvoupásmové (vysoké a nízké), nastavte „Auto“. Televizor nastaví vše automaticky; jinak nastavte „Vyp“.
- „Napětí LNB“:** Určuje napětí nastavené pro duální polarizaci LNB.
- 13/18V: výchozí.
  - 14/19V: pokud je LNB kabel delší než 60 m.
  - Vyp: pokud lze použít externí zdroj napájení.

**3** „Transpondér“ (pro nastavení jednotlivých satelitů - satelit 1 až 4): Když zvolíte „Úplné ladění“, není třeba nastavovat transpondér.

- „Ladit pro nové služby“:**
- Naladí se pro jeden transpondér.
  - Toto je přírůstkový sken a musí se používat v případech, kdy je k satelitu přidán další transpondér.
  - Dříve naladěné programy jsou uchovány a nově nalezené jsou přidány do seznamu programů upravovaného satelitního spojení.

**1** Stiskněte **HOME**, potom zvolte  > „Digitální nastavení“ > „Satelitní automatické ladění“.

**2** Řiďte se pokyny na Satelitní automatické ladění.



- „Ladit pro nové služby“ není dostupné při počátečním nastavení.
- Když ladíte nové služby, zkontrolujte, zda je satelitní signál dostupný.



**Automatické digitální ladění:** Jestliže zvolíte možnost „Kabelové“, doporučujeme, abyste pro rychlé ladění vybrali „Rychlé ladění“. Nastavte položky „Kmitočet“ a „ID sítě“ podle informací dodaných poskytovatelem kabelové televize. Pokud pomocí funkce „Rychlé ladění“ nenajdete žádný kanál, vyzkoušejte „Úplné ladění“ (tato funkce může zabrat více času).





- „Úplné ladění“ nemusí být dostupné ve vaší zemi/regionu.

Seznam vhodných poskytovatelů kabelových služeb najdete na webových stránkách technické podpory: <http://support.sony-europe.com/TV/DVBC/>

**Třídění programů:** Mění pořadí analogových kanálů uložených v televizoru.

**1** Stiskněte  pro výběr kanálu, který chcete přesunout do nové pozice, pak stiskněte .

**2** Stiskněte  pro výběr nové pozice pro kanál, pak stiskněte .



- Pro satelitní kanály zvolte „Třídění programů - Satelit“ v položce „Digitální nastavení“ položky „Nastavení“ pro změnu pořadí satelitních kanálů ve stejném postupu jako výše po ukončení počátečního nastavení.
- Kanály lze naladit ručně.

# Použití televizoru BRAVIA

## Sledování televize

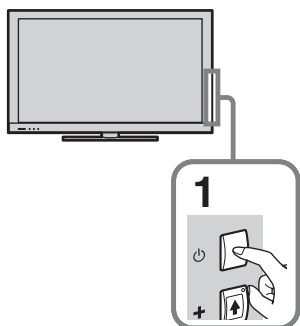

### 1 Zapněte televizor.

Zapněte televizor stisknutím tlačítka  na televizoru.

### 2 Vyberte režim.

DIGITAL/  
ANALOG



### 3 Vyberte televizní kanál.

PROG



CH

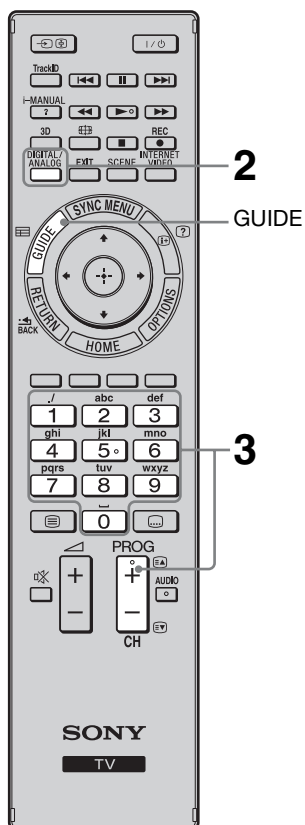

### Použití digitálního elektronického programového průvodce (EPG)

Stisknutím tlačítka **GUIDE** v digitálním režimu zobrazíte průvodce programy.



Pomocí tlačítek **0-9** vybírejte digitální kanály. Pro čísla kanálů 10 a vyšší stiskněte rychle další číslici.



- Tlačítka **5**, **▶**, **PROG** + a **AUDIO** na dálkovém ovladači mají dotekové body. Při ovládání televize použijte dotekové body jako výchozí místa.



## Části a ovládací prvky dálkového ovladače

Dodaný dálkový ovladač slouží k ovládání televizoru. Základní funkce dálkového ovladače jsou vysvětleny zde. Chcete-li zjistit podrobnější informace o všech funkcích dálkového ovládání, stiskněte tlačítko **i-MANUAL** a zobrazí se integrovaná příručka (i-Manual) (strana 20).

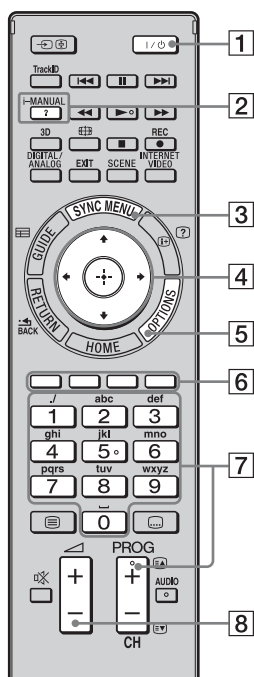

Pro modely KDL-55/46/40/37/  
32EX72x, KDL-46/40HX72x

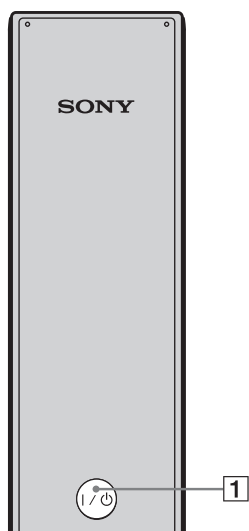

Zadní část dálkového ovladače

### 1 I/O

Stisknutím zapnete nebo vypnete televizor z pohotovostního režimu.

### 2 i-MANUAL

Zobrazí integrovanou příručku (i-Manual).

### 3 SYNC MENU

Zobrazí nabídku BRAVIA Sync pro ovládání zařízení kompatibilního s funkcí BRAVIA Sync připojeného k televizoru.

### 4 ↕/↔/↔/↔/⊕

Slouží k posouvání kurzoru na obrazovce a k potvrzení položky.

### 5 OPTIONS

Zobrazí seznam pohodlných funkcí a zástupců nabídek. Položky nabídky se liší na základě aktuálního vstupu a/nebo obsahu.

### 6 Barevná tlačítka

Když jsou barevná tlačítka k dispozici, na obrazovce se objeví návod k použití.

### 7 PROG/CH +/-/číselná tlačítka

Slouží k výběru kanálů v režimu televizoru.

### 8 ↖ +/-

Nastavuje hlasitost.

# Výběr různých funkcí a nastavení (nabídka Home)

Všechny funkce je možné vybrat v nabídce Home.

Mapa nabídky Home viz strana 19.

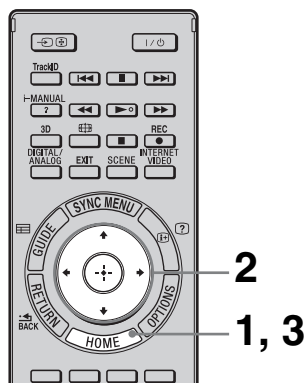

## 1 Stiskněte tlačítko HOME.



## 2 Pomocí tlačítek $\uparrow/\downarrow/\leftarrow/\rightarrow/\oplus$ vyberte položku.

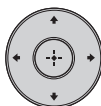

### Výběr položek v nabídce Home (např. výběr položky „Nastavení“)

① Pomocí tlačítek  $\leftarrow/\rightarrow$  vyberte položku „Nastavení“.

Obsah položky „Nastavení“ se zobrazí vpravo.

② Pomocí tlačítek  $\uparrow/\downarrow$  vyberte položku „Displej“.











③ Stisknutím tlačítka  $\oplus$  otevřete nabídku. Podle pokynů na obrazovce vyberte pomocí tlačítek  $\uparrow/\downarrow/\leftarrow/\rightarrow$  požadované položky a stisknutím tlačítka  $\oplus$  je potvrďte.

## 3 Stisknutím tlačítka HOME ukončete funkci.



## Mapa nabídky Home

Po stisknutí tlačítka **HOME** na dálkovém ovladači se následující ikony zobrazí jako kategorie. Kategorie jsou k dispozici v závislosti na modelu televizoru, oblasti, zemi a podmínkách vysílání.

	<b>TV</b>	Umožňuje zvolit seznam televizních kanálů nebo programového průvodce.
	<b>Média</b>	Umožňuje sledovat fotografie/hudbu/video prostřednictvím USB zařízení nebo domácí sítě.
	<b>Vstupy</b>	Umožňuje zvolit zařízení připojené k televizoru.
	<b>Oblíbené/historie</b>	Poskytuje rychlý přístup k často používaným a nedávno sledovaným položkám, například televizním kanálům, externím vstupům nebo mediálním souborům.
	<b>Nastavení</b>	Obsahuje všechny potřebné konfigurace pro přizpůsobení nastavení televizoru.
	<b>Widgety</b>	Poskytuje přístup k položce Widgety.
	<b>Aplikace</b>	Umožňuje používání různých aplikací, jako je „Music Search“, „Internetový prohlížeč“ atd.
	<b>Qriocity</b>	Umožňuje přístup k online službě „Qriocity“.
	<b>Internetový obsah</b>	Umožňuje používání internetových služeb obsahu.
	<b>Doporučení</b>	Na základě historie sledování zobrazuje doporučení programů, které by vás mohly zajímat.
	<b>Nahrávky</b>	Umožňuje nahrávat na připojené zařízení USB HDD s použitím časovače a zvolit nahraný obsah, který chcete přehrát.

# Zobrazení návodu k použití (příručka i-Manual)

Návod k použití byl nainstalován do vašeho televizoru BRAVIA a lze jej zobrazit na obrazovce.

Chcete-li se s funkcemi televizoru seznámit podrobněji, stačí se dotknout tlačítka a otevře se příručka i-Manual.

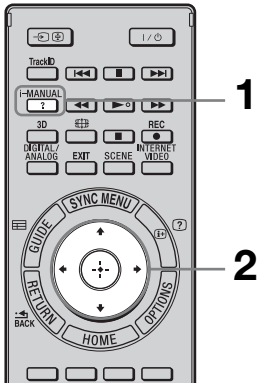

## 1 Stiskněte i-MANUAL.



## 2 Pomocí tlačítek $\uparrow/\downarrow/\leftarrow/\rightarrow/\oplus$ vyberte položky.

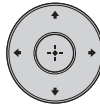

### Výběr položek v příručce i-Manual

① Pomocí tlačítek  $\uparrow/\downarrow$  vyberte položku. Obsah položky se zobrazí vpravo jako druhá úroveň.

② Stisknutím tlačítka  $\Rightarrow$  přejdete do druhé úrovně.

③ Pomocí tlačítek  $\uparrow/\downarrow$  vyberte položku z druhé úrovně.

Vpravo se zobrazí přehled této položky. Pokud je k dispozici třetí úroveň, opakujte tento krok, aby se zobrazil přehled položky.

④ Pomocí tlačítek  $\Rightarrow$  vyberte položku. Zobrazí se obsah.

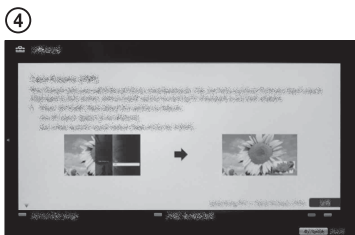
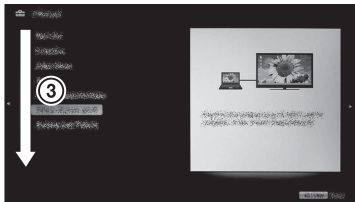
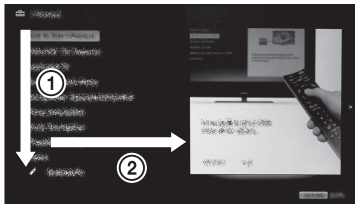

## Popis obrazovky i-Manual

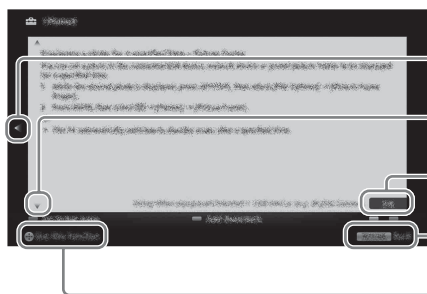

Stisknutím tlačítka ← se vrátíte na předchozí stránku.

Stisknutím tlačítka → přejdete na následující stránku.

Číslo stránky/celkový počet stránek

Stisknutím tlačítka **RETURN** se vrátíte na předchozí stránku.

Stisknutím tlačítka ⊕ spustíte funkci.



- Toto se zobrazí, pouze když je funkce k dispozici.

## Použití záložky

Příručka i-Manual je vybavena funkcí záložek. Stránky lze označit záložkami s barevnými tlačítky podle pokynů v dolní části obrazovky. Abyste se dostali ke svým registrovaným záložkám, přejděte na horní stránku příručky i-Manual a zvolte „Seznam záložek“.

## Zapamatování poslední zobrazené stránky

Příručka i-Manual si pamatuje poslední zobrazenou stránku. Pokud je zobrazena obrazovka i-Manual, vrátíte se na obrazovku televize stisknutím tlačítka **i-MANUAL**. Stisknete-li tlačítko **i-MANUAL** znovu, zobrazí se informace, které jste viděli naposledy. Chcete-li zobrazovat od nejvyšší stránky příručky i-Manual, vraťte se na nejvyšší stránku podle pokynů na obrazovce nebo stiskněte tlačítko **HOME** a vyberte položku „i-Manual“ části „Nastavení“ v nabídce Home.

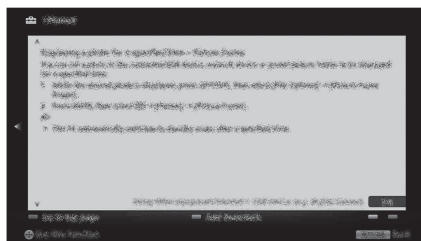

- Paměť poslední stránky se automaticky obnoví, když přepnete televizor do pohotovostního režimu.

# Nastavení sítě

Připojíte-li tento televizor k Internetu, můžete používat více funkcí: zobrazení fotografie, která udává jeho polohu na mapě, sledování internetového videa atd. Podrobné informace o těchto funkcích naleznete v příručce i-Manual.



- Chcete-li se připojit k Internetu, budete se muset obrátit na poskytovatele internetových služeb.

## Příprava pevné sítě

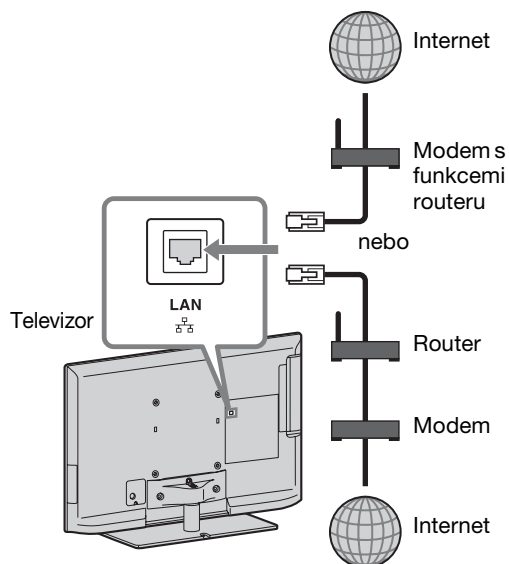

- Pro připojení LAN použijte kabel kategorie 7 (prodává se samostatně).

## Příprava bezdrátové LAN

Specifikace Wireless LAN Ready umožňuje snadný přístup k Internetu a domácí síti pomocí USB adaptéru bezdrátové sítě LAN UWA-BR100 (od ledna 2010). Zasunutím USB adaptéru bezdrátové sítě LAN do portu USB televizoru můžete snadno vytvořit bezdrátovou síť. Než nastavíte funkci bezdrátové sítě LAN televizoru, musíte nastavit bezdrátový router LAN.

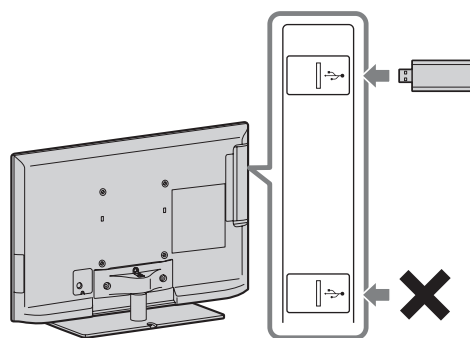

- V závislosti na modelu televizoru je USB adaptér bezdrátové sítě LAN k dispozici jako volitelné příslušenství.

## Nastavení internetového připojení

Pomocí funkce sítě lze připojit televizor k Internetu. Postup nastavení se liší podle typu sítě a routeru LAN. Než nastavíte internetové připojení, musíte nastavit router LAN. Zkontrolujte prostředí bezdrátové sítě LAN pomocí následujícího diagramu.

### Bezdrátová LAN

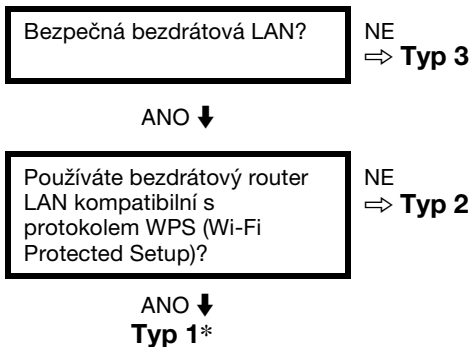

### Pevná síť LAN → Typ 4

\* Typ 1 má jednodušší nastavení, pokud je router vybaven tlačítkem pro automatické nastavení, např. Air Station One-Touch Secure System (AOSS). Většina nejnovějších routerů je touto funkcí vybavena. Zkontrolujte router.

**Typ 1:** Postupujte podle konfigurace pro „Zabezpečená síť s funkcí WPS (Wi-Fi Protected Set-up)“.

**Typ 2:** Postupujte podle konfigurace pro „Zabezpečená síť bez funkce WPS (Wi-Fi Protected Set-up)“.

**Typ 3:** Postupujte podle konfigurace pro „Nezabezpečená síť s libovolným typem bezdrátového routeru LAN“.

**Typ 4:** Postupujte podle konfigurace pro „Nastavení pevné sítě“.

## Typ 1: Zabezpečená síť s funkcí WPS (Wi-Fi Protected Set-up)

Standard WPS umožňuje zabezpečení bezdrátové domácí sítě pouhým stisknutím tlačítka WPS na bezdrátovém routeru LAN. Než nastavíte bezdrátovou LAN, zjistěte umístění tlačítka WPS na routeru a ověřte si způsob jeho použití.

Pro účely zabezpečení poskytnete funkci „WPS (PIN)“ kód PIN pro router. Kód PIN se obnoví pokaždé, když vyberete možnost „WPS (PIN)“.

- 1 Stiskněte **HOME**, potom zvolte  > „Síť“ > „Nastavení sítě“.
- 2 Na úvodní obrazovce „Bezdrátové nastavení“.
- 3 Pro metodu s použitím tlačítka vyberte možnost „WPS (tlačítko)“, pro metodu s použitím kódu PIN vyberte možnost „WPS (PIN)“.



- Název tlačítka funkce WPS se může lišit v závislosti na routeru (např. tlačítko AOSS).

- 4 Postupujte podle pokynů na obrazovce nastavení.

## Typ 2: Zabezpečená síť bez funkce WPS (Wi-Fi Protected Set-up)

Chcete-li nastavit bezdrátovou LAN, bude vyžadován údaj SSID (název bezdrátové sítě) a bezpečnostní klíč (klíč WEP nebo WPA). Pokud je neznáte, vyhledejte je v návodu na použití routeru.

- 1 Stiskněte **HOME**, potom zvolte  > „Síť“ > „Nastavení sítě“.
- 2 Na úvodní obrazovce „Bezdrátové nastavení“.
- 3 Vyberte položku „Skenovat“ a pak vyberte síť v seznamu zjištěných bezdrátových sítí.
- 4 Postupujte podle pokynů na obrazovce nastavení.



- Pokud pro nastavení sítě používáte funkci WPS, aktivuje se nastavení zabezpečení bezdrátového routeru LAN a každé zařízení, které bylo dříve připojeno k bezdrátové síti LAN v nezabezpečeném stavu, bude od sítě odpojeno.  
V takovém případě aktivujte nastavení zabezpečení odpojeného zařízení a znovu je připojte. Můžete také deaktivovat nastavení zabezpečení bezdrátového routeru LAN a pak připojit zařízení k televizoru v nezabezpečeném stavu.

---

### Typ 3: Nezabezpečená síť s libovolným typem bezdrátového routeru LAN

K nastavení bezdrátové sítě LAN bude vyžadován údaj SSID (název bezdrátové sítě).

- 1 Stiskněte **HOME**, potom zvolte  > „Sít“ > „Nastavení sítě“.
- 2 Na úvodní obrazovce „Bezdrátové nastavení“.
- 3 Vyberte položku „Skenovat“ a pak vyberte síť v seznamu zjištěných bezdrátových sítí.
- 4 Postupujte podle pokynů na obrazovce nastavení.



- Bezpečnostní klíč (klíč WEP nebo WPA) nebude vyžadován, protože v tomto postupu není nutné vybírat metodu zabezpečení.

---

### Typ 4: Nastavení pevné sítě

Podle potřeby zadejte příslušné alfanumerické hodnoty pro router. Položky, které je nutné nastavit (například IP adresa, maska podsítě, DHCP), se mohou lišit v závislosti na poskytovateli internetových služeb nebo routeru. Podrobnosti naleznete v příručce poskytovatele internetových služeb nebo v příručkách dodaných s routerem.

- 1 Stiskněte **HOME**, potom zvolte  > „Sít“ > „Nastavení sítě“.
- 2 Na úvodní obrazovce „Nastavení pomocí pevné sítě“.
- 3 Chcete-li nastavit IP adresu a proxy server automaticky, vyberte možnost „Auto“. Chcete-li tyto údaje nastavit ručně, vyberte možnost „Vlastní“.
- 4 Postupujte podle pokynů na obrazovce nastavení.

---

### Zobrazení stavu sítě

Stav sítě je možné potvrdit.

- 1 Stiskněte **HOME**, potom zvolte  > „Sít“ > „Nastavení sítě“.
- 2 Vyberte položku „Zobrazit stav sítě“.



## Pokud se nemůžete připojit k Internetu

Pomocí diagnózy zjistíte možné příčiny selhání síťového připojení a nastavení.

- 1 Stiskněte **HOME**, potom zvolte  > „Síť“ > „Nastavení sítě“.
- 2 Vyberte položku „Zobrazit stav sítě“.
- 3 Vyberte položku „Kontrola spojení“.  
Tato operace může trvat několik minut. Po výběru položky „Kontrola spojení“ nelze zrušit diagnózu.

## Úprava nastavení zobrazení serveru

Servery domácí sítě, které se mají zobrazit v nabídce Home, je možné vybrat.

Automaticky lze v nabídce Home zobrazit až 10 serverů.

- 1 Stiskněte **HOME**, potom zvolte  > „Síť“ > „Nastavení domácí sítě“.
- 2 Vyberte možnost „Nastavení zobrazení serveru“.
- 3 Vyberte server, který chcete zobrazit v nabídce Home, a upravte nastavení.

## Pokud se nemůžete připojit k domácí síti

Když nelze server připojit k domácí síti, televizor zjistí, zda je správně rozpoznán. Pokud výsledky diagnostiky označují poruchu, zkontrolujte možné příčiny a připojení a nastavení sítě.

- 1 Stiskněte **HOME**, potom zvolte  > „Síť“ > „Nastavení domácí sítě“.
- 2 Vyberte možnost „Diagnostika serveru“.  
Spustí se diagnostika serveru. Po dokončení diagnostiky serveru se zobrazí seznam s výsledky.



## Řešení problémů

**Když bliká indikátor  (pohotovostní režim), spočítejte, kolikrát zabliká (časový interval je 3 sekundy).**















Stisknutím tlačítka  vypněte televizor, odpojte napájecí kabel a informujte svého prodejce nebo servisní středisko Sony o tom, jak indikátor bliká (počet bliknutí).

**Pokud indikátor  (pohotovostní režim) neblíká, zkontrolujte následující položky v tabulce.**

Také nahlédněte do části „Řešení problémů“ v příručce i-Manual. Pokud problémy stále přetrvávají, nechte si televizor prohlédnout odborníkem.

Problém	Vysvětlení/Řešení
Žádný obraz (tmavá obrazovka) a žádný zvuk.	<ul style="list-style-type: none"> <li>• Zkontrolujte anténní/kabelové připojení.</li> <li>• Připojte televizor k AC napájení a stiskněte  na televizoru.</li> <li>• Pokud se indikátor  (pohotovostní režim) rozsvítí červeně, stiskněte tlačítko .</li> </ul>
Na obrazovce se objevují malé černé a/nebo světlé body.	<ul style="list-style-type: none"> <li>• Obrazovka sestává z pixelů. Malé černé a/nebo světlé body (pixely) na obrazovce neznamenají špatnou funkci.</li> </ul>
Některé programy nelze naladit.	<ul style="list-style-type: none"> <li>• Zkontrolujte anténu nebo satelitní disk.</li> <li>• Satelitní kabel může být zkratován, nebo mohou být závady v připojení kabelu. Zkontrolujte prosím kabel i připojení, pak vypněte televizor pomocí síťového vypínače Zap/Vyp, a pak ho znovu zapněte.</li> <li>• Zadaný kmitočet je mimo rozsah. Poradte se prosím s příslušnou satelitní vysílací společností.</li> </ul>
Televizor se automaticky vypne (televizor přechází do pohotovostního režimu).	<ul style="list-style-type: none"> <li>• Zkontrolujte, zda je aktivována funkce „Časovač vypnutí“, nebo potvrďte nastavení „Doba trvání“ funkce „Časovač zapnutí“.</li> <li>• Zkontrolujte, zda je aktivována funkce „Vypnutí nečinného televizoru“.</li> <li>• Zkontrolujte, zda je aktivována funkce „Čidlo přítomnosti“. Pokud po nastavenou dobu není před televizorem detekován žádný divák, obraz se automaticky vypne, přičemž zvuk zůstane zapnutý. Po 30 minutách v režimu vypnutého obrazu se televizor přepne do pohotovostního režimu.</li> </ul>
Dálkové ovládání nefunguje.	<ul style="list-style-type: none"> <li>• Vyměňte baterie.</li> <li>• Televizor je pravděpodobně v režimu SYNC. Stiskněte tlačítko <b>SYNC MENU</b>, vyberte položku „Ovládání televizoru“ a pak vyberte pro ovládání televizoru možnost „Home (Menu)“ nebo „Možnosti“.</li> </ul>
Zapomněli jste heslo funkce „Rodičovský zámek“.	<ul style="list-style-type: none"> <li>• Zadejte PIN kód 9999. (PIN kód 9999 je vždy přijat.)</li> </ul>
Panely televizoru se zahřívají.	<ul style="list-style-type: none"> <li>• Když je televizor používán delší dobu, panely se zahřejí. Na dotek mohou být horké.</li> </ul>

# Specifikace

Systém	
Systém panelu	Panel LCD (displej s kapalnými krystaly)
Televizní systém	Analogový: V závislosti na volbě země/oblasti: B/G/H, D/K, L, I, M Digitální: DVB-T/DVB-C Satelit: DVB-S/DVB-S2
Systém barev/videa	Analogový: PAL, PAL60 (pouze video vstup), SECAM, NTSC3.58, NTSC4.43 (pouze video vstup) Digitální: MPEG-2 MP@ML/HL, H.264/MPEG-4 AVC MP/HP@L4
Výběr kanálů	Analogový: VHF: E2-E12/UHF: E21-E69/CATV: S1-S20/HYPER: S21-S41 D/K: R1-R12, R21-R69/L: F2-F10, B-Q, F21-F69/I: UHF B21-B69/M: A2-A13, A14-A79 Digitální: VHF/UHF Satelit: mezifrekvenční kmitočety 950-2150 MHz
Zvukový výstup	10 W + 10 W (KDL-55/46/40/37/32EX72x, KDL-46/40HX72x, KDL-46/40/37/32EX52x, KDL-46/40/32CX52x, KDL-32EX42x) 8 W + 8 W (KDL-26/24/22EX32x)
Vstupní/výstupní konektory jack	
Anténní kabel	75 ohmová externí zásuvka pro VHF/UHF
Satelitní anténa	Konektor typ F (zásuvka), IEC169-24, 75 ohmů. DiSeqC 1.0, LNB 13 V/18 V a tón 22 KHz.
 AV1	21pinový konektor typu scart (standard CENELEC) včetně audio/video vstupu, vstupu RGB a televizního audio/video výstupu.
 AV2	video vstup (phono konektor)
 COMPONENT IN	Podporované formáty: 1080p, 1080i, 720p, 576p, 576i, 480p, 480i Audio vstup (konektory phono)
HDMI IN1, 2, 3, 4 (KDL-26/24/22EX32x)	Video: 1080/24p/30p, 1080p, 1080i, 720/24p/30p, 720p, 576p, 576i, 480p, 480i Audio: dvoukanálové lineární PCM: 32, 44,1 a 48 kHz, 16, 20 a 24 bitů, Dolby Digital Analogový audio vstup (mini jack konektor) (pouze HDMI IN4) PC vstup ARC (Audio Return Channel) (pouze HDMI IN1)
HDMI IN1, 2 (pouze modely KDL-26/24/22EX32x)	Video: 1080/24p/30p, 1080p, 1080i, 720/24p/30p, 720p, 576p, 576i, 480p, 480i Audio: dvoukanálové lineární PCM: 32, 44,1 a 48 kHz, 16, 20 a 24 bitů, Dolby Digital Analogový audio vstup (mini jack konektor) (pouze HDMI IN2) PC vstup ARC (Audio Return Channel) (pouze HDMI IN1)
 DIGITAL AUDIO OUT (OPTICAL)	Digitální optický konektor jack (dvoukanálový lineární PCM, Dolby Digital)
 AUDIO OUT / 	Audio výstup (phono konektory) Sluchátkový konektor
 PC IN	PC vstup (15pinový konektor Mini D-sub)  Audio vstup PC (mini jack konektor)
 (pouze modely KDL-26/24/22EX32x)	Port USB (podpora nahrávání na pevný disk)
 1,  2 (HDD REC) (kromě modelů KDL-26/24/22EX32x)	Port USB, Port zařízení USB HDD (pouze model  2)
	Štěrba CAM (modul podmíněného přístupu)
 LAN	Konektor 10BASE-T/100BASE-TX (V závislosti na operačním prostředí sítě se rychlost připojení může lišit. Komunikační rychlost a kvalita komunikace 10BASE-T/100BASE-TX není pro tento televizor zaručena.)

Název modelu KDL-		55EX72x	46HX72x	46EX72x	46EX52x
<b>Napájení a jiné</b>					
Požadavky na napájení		220 V – 240 V AC, 50 Hz			
Třída energetické účinnosti		A	A	A	A
Velikost obrazovky (úhlopříčka)		Přibl. 138,8 cm/ 55 palců	Přibl. 116,8 cm/ 46 palců	Přibl. 116,8 cm/ 46 palců	Přibl. 116,8 cm/ 46 palců
Spotřeba baterií	v režimu „Domov“/ „Standardní“	113 W	83,0 W	81,0 W	68,0 W
	v režimu „Obchod“/ „Živý“	177 W	153 W	133 W	114 W
Průměrná roční spotřeba energie* <sup>1</sup>		165 kWh	115 kWh	118 kWh	99 kWh
Spotřeba energie v pohotovostním režimu* <sup>2</sup>		0,25 W (15 W v režimu aktualizace softwaru / EPG)	0,25 W (15 W v režimu aktualizace softwaru / EPG)	0,25 W (15 W v režimu aktualizace softwaru / EPG)	0,3 W (13 W v režimu aktualizace softwaru / EPG)
Rozlišení obrazu		1 920 bodů (vodorovně) × 1 080 rádků (svisle)			
Rozměry (přibl.) (š × v × h)					
se stolním stojanem		126,9 × 79,9 × 31,5 cm	107,8 × 69,0 × 26,0 cm	107,8 × 69,0 × 26,0 cm	107,8 × 69,0 × 26,0 cm
bez stolního stojanu		126,9 × 76,9 × 4,1 cm	107,8 × 66,0 × 4,2 cm	107,8 × 66,0 × 4,2 cm	107,8 × 66,0 × 4,2 cm
Hmotnost (přibl.)					
se stolním stojanem		25,4 kg	18,8 kg	17,9 kg	17,8 kg
bez stolního stojanu		20,2 kg	14,4 kg	14,3 kg	14,2 kg
Dodané příslušenství		Viz „Kontrola příslušenství“ (strana 8).			
Volitelné příslušenství		Nástěnný držák: SU-WL500 3D brýle: TDG-BR250/TDG-BR200/TDG-BR100/TDG-BR50 (KDL-55/46EX72x, KDL-46HX72x) USB adaptér bezdrátové LAN			
Provozní teplota		0 °C – 40 °C			
Provozní vlhkost		Relativní vlhkost 10 % – 80 % (nekondenzující)			

Název modelu KDL-		46CX52x	40HX72x	40EX72x	40EX52x
<b>Napájení a jiné</b>					
Požadavky na napájení		220 V – 240 V AC, 50 Hz			
Třída energetické účinnosti		C	B	A	A
Velikost obrazovky (úhlopříčka)		Přibl. 116,8 cm/ 46 palců	Přibl. 101,6 cm/ 40 palců	Přibl. 101,6 cm/ 40 palců	Přibl. 101,6 cm/ 40 palců
Spotřeba baterií	v režimu „Domov“/ „Standardní“	128 W	85,0 W	64,0 W	65,0 W
	v režimu „Obchod“/ „Živý“	204 W	135 W	121 W	113 W
Průměrná roční spotřeba energie* <sup>1</sup>		187 kWh	118 kWh	93 kWh	95 kWh
Spotřeba energie v pohotovostním režimu* <sup>2</sup>		0,25 W (16 W v režimu aktualizace softwaru / EPG)	0,25 W (14 W v režimu aktualizace softwaru / EPG)	0,25 W (15 W v režimu aktualizace softwaru / EPG)	0,3 W (13 W v režimu aktualizace softwaru / EPG)
Rozlišení obrazu		1 920 bodů (vodorovně) × 1 080 rádků (svisle)			
Rozměry (přibl.) (š × v × h)					
se stolním stojanem		112,2 × 71,2 × 27,5 cm	94,3 × 61,5 × 21,0 cm	94,3 × 61,6 × 25,0 cm	94,3 × 61,6 × 25,0 cm
bez stolního stojanu		112,2 × 68,2 × 7,4 cm	94,3 × 58,6 × 4,2 cm	94,3 × 58,6 × 4,2 cm	94,3 × 58,6 × 4,2 cm
Hmotnost (přibl.)					
se stolním stojanem		20,7 kg	15,4 kg	14,4 kg	14,4 kg
bez stolního stojanu		17,1 kg	11,6 kg	11,2 kg	11,2 kg
Dodané příslušenství		Viz „Kontrola příslušenství“ (strana 8).			
Volitelné příslušenství		Nástěnný držák: SU-WL500 3D brýle: TDG-BR250/TDG-BR200/TDG-BR100/TDG-BR50 (KDL-40HX72x, KDL-40EX72x) USB adaptér bezdrátové LAN			

Název modelu KDL-	46CX52x	40HX72x	40EX72x	40EX52x
Provozní teplota	0 °C – 40 °C			
Provozní vlhkost	Relativní vlhkost 10 % – 80 % (nekondenzující)			

Název modelu KDL-	40CX52x	37EX72x	37EX52x	32EX72x
<b>Napájení a jiné</b>				
Požadavky na napájení	220 V – 240 V AC, 50 Hz			
Třída energetické účinnosti	C	A	A	B
Velikost obrazovky (úhlopříčka)	Přibl. 101,6 cm/ 40 palců	Přibl. 94,0 cm/ 37 palců	Přibl. 94,0 cm/ 37 palců	Přibl. 80,1 cm/ 32 palců
Spotřeba baterií	v režimu „Domov“/ „Standardní“	120 W	56,0 W	56,0 W
	v režimu „Obchod“/ „Živý“	181 W	105 W	98 W
Průměrná roční spotřeba energie*1	175 kWh	82 kWh	78 kWh	86 kWh
Spotřeba energie v pohotovostním režimu*2	0,25 W (15 W v režimu aktualizace softwaru / EPG)	0,25 W (17 W v režimu aktualizace softwaru / EPG)	0,3 W (16,5 W v režimu aktualizace softwaru / EPG)	0,25 W (16 W v režimu aktualizace softwaru / EPG)
Rozlišení obrazu	1 920 bodů (vodorovně) × 1 080 řádků (svisle)			
<b>Rozměry (přibl.) (š × v × h)</b>				
se stolním stojanem	99,1 × 63,6 × 25,0 cm	87,8 × 57,9 × 25,0 cm	87,7 × 57,9 × 25,0 cm	75,5 × 51,0 × 21,6 cm
bez stolního stojanu	99,1 × 60,6 × 7,1 cm	87,8 × 54,9 × 4,2 cm	87,7 × 54,9 × 4,2 cm	75,5 × 48,0 × 4,2 cm
<b>Hmotnost (přibl.)</b>				
se stolním stojanem	16,3 kg	13,3 kg	13,3 kg	10,4 kg
bez stolního stojanu	12,9 kg	10,1 kg	10,1 kg	7,9 kg
Dodané příslušenství	Viz „Kontrola příslušenství“ (strana 8).			
Volitelné příslušenství	Nástěnný držák: SU-WL500 3D brýle: TDG-BR250/TDG-BR200/TDG-BR100/TDG-BR50 (KDL-37/32EX72x) USB adaptér bezdrátové LAN			
Provozní teplota	0 °C – 40 °C			
Provozní vlhkost	Relativní vlhkost 10 % – 80 % (nekondenzující)			

Název modelu KDL-	32EX52x	32EX42x	32CX52x
<b>Napájení a jiné</b>			
Požadavky na napájení	220 V – 240 V AC, 50 Hz		
Třída energetické účinnosti	B	B	C
Velikost obrazovky (úhlopříčka)	Přibl. 80,1 cm/32 palců	Přibl. 80,0 cm/32 palců	Přibl. 80,1 cm/32 palců
Spotřeba baterií	v režimu „Domov“/ „Standardní“	56,0 W	56,0 W
	v režimu „Obchod“/ „Živý“	88 W	88 W
Průměrná roční spotřeba energie*1	82 kWh	82 kWh	107 kWh
Spotřeba energie v pohotovostním režimu*2	0,3 W (17 W v režimu aktualizace softwaru / EPG)	0,3 W (17 W v režimu aktualizace softwaru / EPG)	0,25 W (15 W v režimu aktualizace softwaru / EPG)
Rozlišení obrazu	1 920 bodů (vodorovně) × 1 080 řádků (svisle)	1 366 bodů (vodorovně) × 768 řádků (svisle)	1 920 bodů (vodorovně) × 1 080 řádků (svisle)
<b>Rozměry (přibl.) (š × v × h)</b>			
se stolním stojanem	75,5 × 51,0 × 21,6 cm	75,5 × 51,0 × 21,6 cm	79,9 × 53,2 × 23,0 cm
bez stolního stojanu	75,5 × 48,0 × 4,2 cm	75,5 × 48,0 × 4,2 cm	79,9 × 50,2 × 7,0 cm

Název modelu KDL-	32EX52x	32EX42x	32CX52x
Hmotnost (přibl.)			
se stolním stojanem	10,2 kg	10,2 kg	11,4 kg
bez stolního stojanu	7,7 kg	7,7 kg	8,7 kg
Dodané příslušenství	Viz „Kontrola příslušenství“ (strana 8).		
Volitelné příslušenství	Nástěnný držák: SU-WL500 USB adaptér bezdrátové LAN		
Provozní teplota	0 °C – 40 °C		
Provozní vlhkost	Relativní vlhkost 10 % – 80 % (nekondenzující)		

Název modelu KDL-	26EX32x	24EX32x	22EX32x	
<b>Napájení a jiné</b>				
Požadavky na napájení	220 V – 240 V AC, 50 Hz			
Třída energetické účinnosti	B	B	B	
Velikost obrazovky (úhlopříčka)	Přibl. 66,1 cm/26 palců	Přibl. 61,0 cm/24 palců	Přibl. 54,8 cm/22 palců	
Spotřeba baterií	v režimu „Domov“/ „Standardní“	38,0 W	35,0 W	32,0 W
	v režimu „Obchod“/ „Živý“	63 W	62 W	52 W
Průměrná roční spotřeba energie*1	55 kWh	51 kWh	47 kWh	
Spotřeba energie v pohotovostním režimu*2	0,35 W (13 W v režimu aktualizace softwaru / EPG)	0,35 W (13 W v režimu aktualizace softwaru / EPG)	0,35 W (13 W v režimu aktualizace softwaru / EPG)	
Rozlišení obrazu	1 366 bodů (vodorovně) × 768 řádků (svisle)	1 920 bodů (vodorovně) × 1 080 řádků (svisle)	1 366 bodů (vodorovně) × 768 řádků (svisle)	
Rozměry (přibl.) (š × v × h)				
se stolním stojanem	63,1 × 42,1 × 18,2 cm	58,3 × 39,1 × 18,2 cm	52,9 × 36,2 × 17,2 cm	
bez stolního stojanu	63,1 × 40,6 × 4,2 cm	58,3 × 37,6 × 4,2 cm	52,9 × 34,7 × 4,2 cm	
Hmotnost (přibl.)				
se stolním stojanem	7,2 kg	6,2 kg	5,1 kg	
bez stolního stojanu	6,1 kg	5,2 kg	4,1 kg	
Dodané příslušenství	Viz „Kontrola příslušenství“ (strana 8).			
Volitelné příslušenství	Nástěnný držák: SU-WL100 USB adaptér bezdrátové LAN			
Provozní teplota	0 °C – 40 °C			
Provozní vlhkost	Relativní vlhkost 10 % – 80 % (nekondenzující)			

\*1 Spotřeba energie za rok spočítaná na základě spotřeby televizoru zapnutého 4 hodiny denně po 365 dní. Skutečná spotřeba energie závisí na způsobu používání televizoru.

\*2 Specifikovaná spotřeba energie v pohotovostním režimu je dosažena po dokončení nezbytných vnitřních procesů televizoru.

Design a specifikace mohou být změněny bez předchozího upozornění.

## Instalace příslušenství (konzola pro upevnění na zeď)

### Sdělení zákazníkům:

Když použijete konzoly pro upevnění na zeď SU-WL500 a SU-WL100, bude prostor mezi stěnou a televizorem 6 cm. Do tohoto prostoru umístíte kabely televizoru.

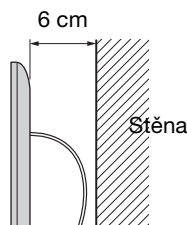

Kvůli ochraně výrobku a z bezpečnostních důvodů společnost Sony důrazně doporučuje, aby instalaci televizoru provedl prodejce Sony nebo autorizovaný dodavatel. Nepokoušejte se jej instalovat sami.

### Sdělení prodejcům Sony a autorizovaným dodavatelům:

Důsledně dbejte na bezpečnost během instalace, pravidelnou údržbu a prohlídku výrobku.

Televizor lze nainstalovat pomocí nástěnného držáku SU-WL500 (strana 32) a SU-WL100 (strana 32) (prodávány zvlášť).

- Aby byla instalace provedena správně, sledujte pokyny dodané s konzolou pro montáž na zeď.
- Viz „Odmontování stolního stojanu z televizoru“ (strana 9).

K instalaci tohoto produktu jsou nezbytné dostatečné zkušenosti, zejména pak pro zjištění, zda je zeď dostatečně silná, aby udržela hmotnost televizoru. Montáž tohoto produktu na stěnu přenechte prodejci Sony nebo autorizovanému dodavateli a při instalaci věnujte dostatečnou pozornost bezpečnosti. Společnost Sony nenes zodpovědnost za případné škody nebo zranění způsobené nesprávnou manipulací nebo instalací.

Když instalujete televizor na zeď, uvolněte ze zadní části televizoru šrouby. Použité šrouby a jejich počet záleží na modelu televizoru. (Jsou zašroubovány v otvorech pro montáž na stěnu.) Vyšroubované šrouby uschovejte na bezpečném místě a mimo dosah dětí.

► Pro model KDL-55EX72x

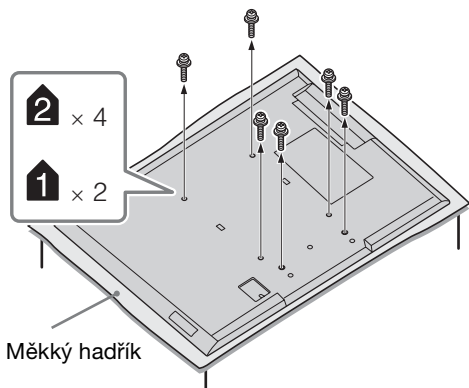

► Pro modely KDL-46/40HX72x, KDL-46/40/37/32EX72x, KDL-46/40/37/32EX52x, KDL-32EX42x

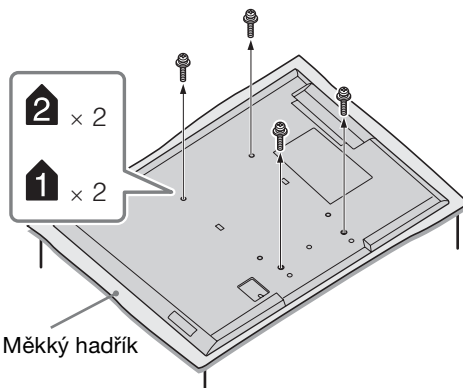

- Když budete odpojovat stolní stojan od televizoru, položte televizor obrazkovou dolů na stabilní pracovní povrch o větší ploše, než je plocha obrazovky.
- Abyste zabránili poškození povrchu LCD obrazovky, položte na pracovní povrch měkkou látku.

## SU-WL500, SU-WL100

Pro modely KDL-55/46/40/37/32EX72x, KDL-46/40HX72x, KDL-46/40/37/32EX52x, KDL-46/40/32CX52x, KDL-32EX42x

SU-WL500

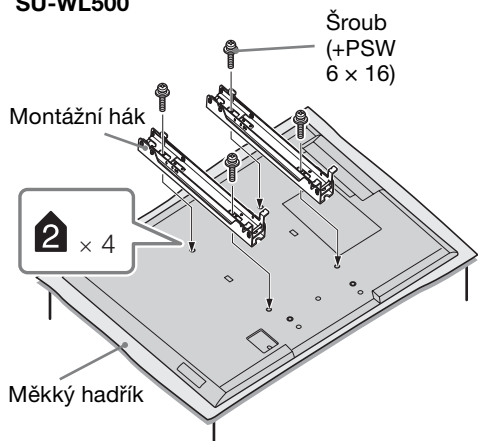

Pro modely KDL-26/24/22EX32x

SU-WL100

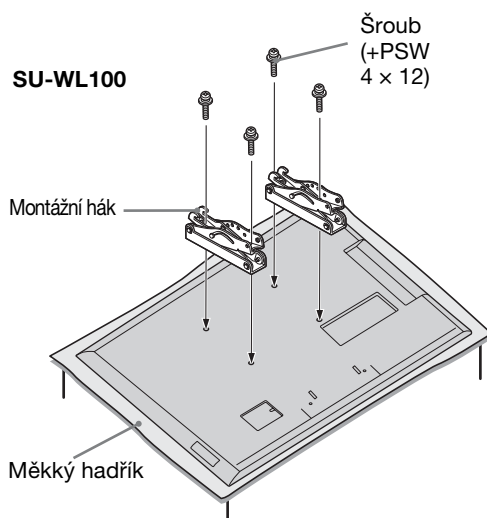

- Nástěnný držák připevníte pomocí čtyř šroubů dodaných s konzolou pro upevnění na zeď.
- Chcete-li znovu připevnit stolní stojan, zašroubujte odstraněné šrouby zpět do původních otvorů na zadní straně televizoru.



## Schéma/tabulka umístění šroubů a háku

Název modelu KDL-	Umístění šroubu	Umístění háku
	SU-WL500	SU-WL500
55EX72x	e, j	b
46HX72x/46EX72x/46EX52x	e, j	b
46CX52x	d, g	b
40HX72x/40EX72x/40EX52x	e, j	b
40CX52x	d, g	b
37EX72x/37EX52x	e, j	b
32EX72x/32EX52x/32EX42x/32CX52x	e, g	c
		SU-WL100
26EX32x	-	a
24EX32x	-	a
22EX32x	-	b

### SU-WL500

#### Umístění šroubu

Při připevnění montážního háku k televizoru.

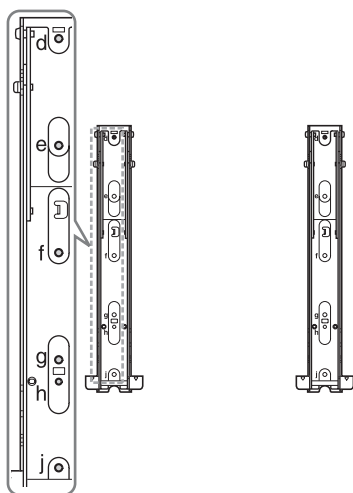

#### Umístění háku

Při montáži televizoru k základní liště.

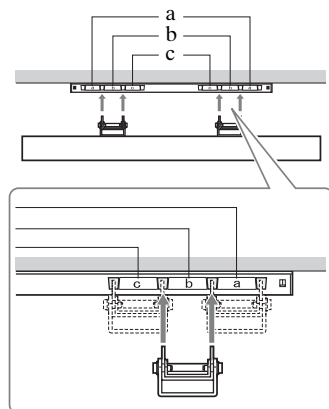

## SU-WL100

### Umístění háku

Při montáži televizoru k základní liště.

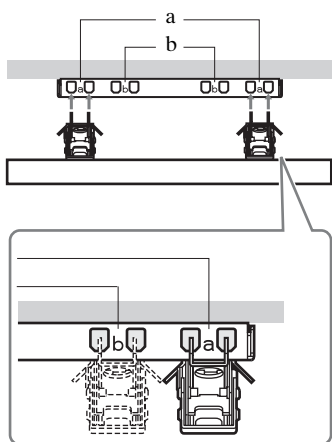

### Tabulka rozměrů k instalaci televizoru

#### ① SU-WL500

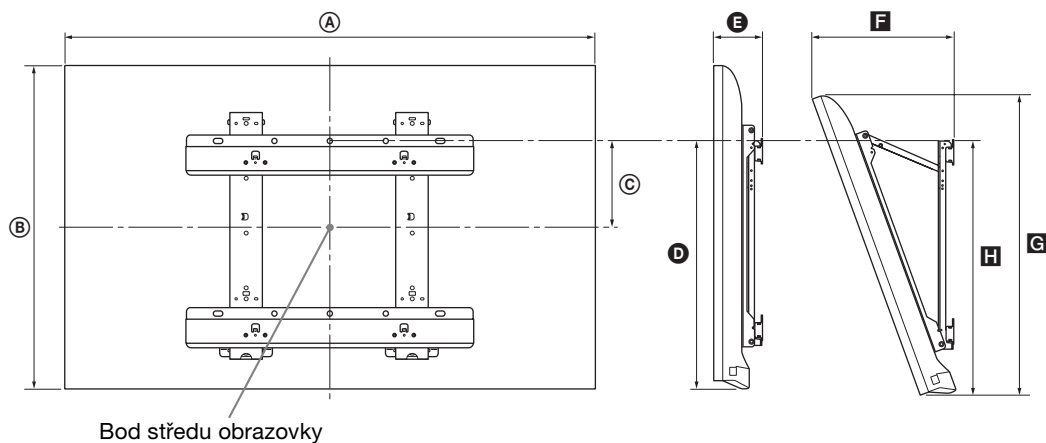

#### ② SU-WL100

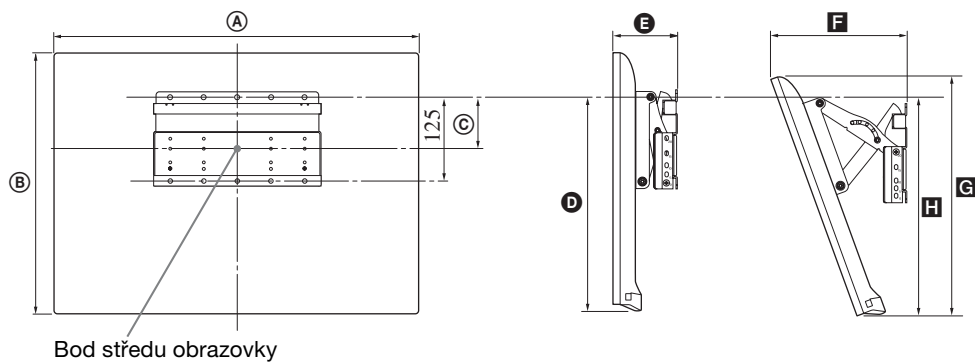

Název modelu KDL-	Rozměry obrazovky		Rozměr ve středu obrazovky	Délky pro jednotlivé montážní úhly				
				Úhel (0°)		Úhel (20°)		
	A	B	C	D	E	F	G	H
<b>① SU-WL500</b>								
<b>55EX72x</b>	126,9	76,9	6,5	46,5	9,0	32,2	71,8	47,2
<b>46HX72x</b>	107,8	66,0	12,0	46,5	9,1	28,6	61,5	47,1
<b>46EX72x</b>	107,8	66,0	12,0	46,5	9,1	28,6	61,6	47,2
<b>46EX52x</b>	107,8	66,0	12,0	46,5	9,1	28,6	61,5	47,2
<b>46CX52x</b>	112,2	68,2	8,4	43,2	13,4	34,5	64,2	45,5
<b>40HX72x</b>	94,3	58,6	15,7	46,5	9,1	26,1	54,5	47,1
<b>40EX72x</b>	94,3	58,6	15,7	46,5	9,1	26,1	54,6	47,2
<b>40EX52x</b>	94,3	58,6	15,7	46,5	9,1	26,0	54,5	47,2
<b>40CX52x</b>	99,1	60,6	12,2	43,2	13,1	31,9	57,0	45,5
<b>37EX72x</b>	87,8	54,9	17,5	46,5	9,1	24,8	51,1	47,2
<b>37EX52x</b>	87,7	54,9	17,5	46,5	9,1	24,7	51,0	47,1
<b>32EX72x</b>	75,5	48,0	16,1	41,6	9,1	24,1	44,6	42,7
<b>32EX52x/ 32EX42x</b>	75,5	48,0	16,1	41,6	9,1	24,1	44,6	42,6
<b>32CX52x</b>	79,9	50,2	17,2	43,2	13,0	27,9	47,3	45,4
<b>② SU-WL100</b>								
<b>26EX32x</b>	63,1	40,6	7,8	29,5	9,5	20,4	37,4	26,3
<b>24EX32x</b>	58,3	37,6	9,5	29,6	9,4	19,3	34,6	27,6
<b>22EX32x</b>	52,9	34,7	10,8	29,5	9,3	18,2	31,9	27,6

Hodnoty v tabulce se mohou mírně lišit v závislosti na instalaci.

#### UPOZORNĚNÍ

Zed', na kterou bude televizor nainstalován, by měla unést nejméně čtyřnásobek hmotnosti televizoru. Informace o hmotnosti televizoru naleznete v části „Specifikace“ (strana 27-30).

# Bezpečnostní informace

## Instalace/Nastavení

Televizor instalujte a používejte podle následujících pokynů, zabráníte tak nebezpečí požáru, úrazu elektrickým proudem nebo poškození anebo zranění.

### Instalace

- Televizor musí být instalován v blízkosti snadno přístupné zásuvky.
- Televizor umístíte na stabilní rovný povrch.
- Instalaci na stěnu smí provést jen kvalifikovaný servisní technik.
- Z bezpečnostních důvodů důrazně doporučujeme používání příslušenství Sony včetně:
  - Nástěnného montážního rámu: SU-WL500 (kromě modelů KDL-26/24/22EX32x) SU-WL100 (KDL-26/24/22EX32x)
- Při připevňování montážních háků k televizoru je nutné použít šrouby dodávané spolu s nástěnným montážním rámem. Tyto šrouby jsou vyrobeny tak, aby měly délku 8 mm až 12 mm, měřeno od připevňovací plochy montážního háku. Průměr a délka šroubů se liší podle modelu nástěnného montážního rámu. Použití jiných šroubů může mít za následek vnitřní poškození televizoru nebo způsobit jeho pád apod.

8 mm - 12 mm

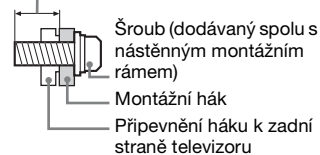

### Převprava

- Před přemístěním televizoru odpojte všechny kabely.
- K přenosu velkého televizoru jsou nutné dvě nebo tři osoby.
- Přenášíte-li televizor v rukou, držte jej jako na obrázku vpravo. Netlačte na LCD panel a rám okolo obrazovky.



KDL-26/24/22EX32x

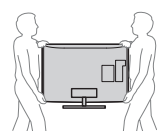

KDL-55/46/40/37/32EX72x,  
KDL-46/40HX72x,  
KDL-46/40/37/32EX52x,  
KDL-46/40/32CX52x,  
KDL-32EX42x

- Při přenášení televizoru dbejte na to, aby do něho nenarazil, nebo nadměrně nevíbroval.
- Jestliže vezete televizor do opravy, nebo ho stěhujete, vždy ho zabalte do originální krabice a obalového materiálu.

### Větrání

- Nikdy nezakrývejte větrací otvory, ani nic nezasunujte do skříně televizoru.
- Okolo televizoru ponechte volný prostor jako na níže uvedeném obrázku.
- Důrazně doporučujeme použití nástěnného montážního rámu Sony, který zajišťuje dostatečnou cirkulaci vzduchu.

#### Instalace na stěně

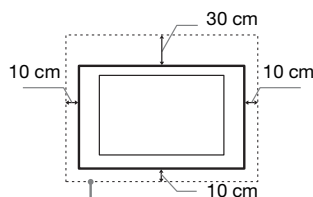

Okolo televizoru ponechte nejméně takto veliký volný prostor.

#### Instalace se stojanem

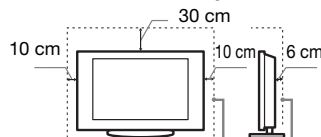

Okolo televizoru ponechte nejméně takto veliký volný prostor.

- K zajištění správného větrání a zabránění usazování nečistot a prachu:
  - Nepokládejte televizor na plocho, neinstalujte ho obráceně, zadní částí dopředu nebo z boku.
  - Neumíst'ujte televizor na polici, kobereček, postel nebo do skříně.
  - Nezakrývejte televizor látkami jako záclonami, ani různými předměty, např. novinami.
  - Neinstalujte televizor tak, jak je uvedeno na obrázku.

Cirkulace vzduchu je zablokována.

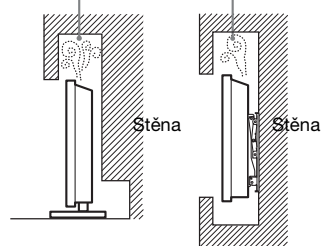

## Sít'ový kabel

Se sít'ovým kabelem a zásuvkou zacházejte podle následujících pokynů, aby nedošlo k požáru, úrazu elektrickým proudem, poškození anebo zranění.

- Používejte pouze sít'ové kabely Sony, nikoli kabely jiných dodavatelů.
- Zasuňte zástrčku úplně do sít'ové zásuvky.
- Televizor používejte pouze v elektrické síti 220-240 V stř.
- Při pokládání kabelů nezapomeňte vytáhnout z bezpečnostních důvodů sít'ový kabel ze zásuvky a zkontrolujte, zda jste o kabely nezachytili nohama.
- Před prací na televizoru nebo před jeho stěhováním vytáhněte sít'ový kabel ze zásuvky.
- Sít'ový kabel musí být instalovaný v dostatečné vzdálenosti od tepelných zdrojů.
- Sít'ový kabel pravidelně vytáhněte ze zástrčky a vyčistěte ho. Pokud je zástrčka zaprášená a hromadí se na ní vlhkost, může se zhoršit její izolace a způsobit požár.

## Poznámky

- Dodávaný sít'ový kabel nepoužívejte pro žádné jiné zařízení.
- Sít'ový kabel nesmí být nadměrně stlačený, ohnutý nebo zkroutený. Mohlo by dojít k poškození izolace nebo vodičů.
- Sít'ový kabel žádným způsobem neupravujte.
- Na sít'ový kabel nestavte nic těžkého.
- Při odpojování sít'ového kabelu ze zásuvky netáhněte za sít'ový kabel.
- K jedné přívodní zásuvce nepřipojujte příliš mnoho spotřebičů.
- Nepoužívejte uvolněné elektrické zásuvky.

## Zakázané použití

Neinstalujte, ani nepoužívejte televizor v dále uvedených místech, prostředích, nebo situacích, protože televizor by mohl špatně fungovat, nebo by mohl způsobit požár, úraz elektrickým proudem nebo poškození majetku anebo zranění.

### Umístění:

- Venkovní prostor (na přímém slunečním svitu), na mořském břehu, lodi nebo jiném plavidle, v autě, v lékařských zařízeních, nestabilní umístění, v blízkosti vody, na dešti, ve vlhku nebo kouři.
- Je-li televizor umístěn v převlékárně veřejných lázní nebo u horkých pramenů, může dojít k poškození televizoru působením síry ve vzduchu apod.



- Pro co nejlepší kvalitu obrazu nevystavujte obrazovku přímému světlu nebo slunečnímu světlu.

- Nepřemísťujte televízor z chladného miesta do tepla. Náhlé zmeny pokojovej teploty by mohli spôsobiť kondenzáciu vlhkosti. Televízor by potom mohol ukazovať nekvalitný obraz a/alebo nekvalitní farby. Pokiaľ by k tomu došlo, nechajte vlhkosť z celia odpaariť, než televízor spustíte.

### Prostředí:

- Horká, vlhká alebo nadmerné prašná miesta; miesta, na ktorú sa môže dostať hmyz; tam, kde by mohol byť televízor vystavený mechanickým vibráciám, v blízkosti horľavých predmetů (svieček apod.). Na televízor nesmí nič kapať alebo striekať, ani na ňom nesmí stáť predmety naplnené tekutinami, ako napr. vázy.
- Neumísťujte televízor do vlhkých alebo prašných priestorov alebo do miestností s masným kouřom alebo párou (blízko kuchynských desek alebo zvlhčovačů vzduchu). Mohlo by dojsť k požáru, úrazu elektrickým proudom alebo k deformácii.



- Neinstalujte televízor v miestach vystavených extrémnym teplotám, napríklad na priamom slnečnom svetle, v blízkosti radiátora alebo vetráku topení. Televízor by sa v takovom prostredí mohol prehriať, čo by mohlo viesť k deformácii a/alebo poruše televízora.



### Situace:

- Televízor nepoužívajte, máte-li vlhké ruce, je-li odstraněna skříň televízora, nebo s příslušenstvím, které výrobce nedoporučil. Během bouřky s blesky odpojte TV od síťové zásuvky a antény.
- Neinstalujte televízor tak, aby vyčníval do volného prostoru. Mohlo by dojsť ke zranění nebo k poškození televízora, kdyby do něj narazil člověk nebo nějaký předmět.



### Poškozené díly:

- Na televízor nič neházejte. Sklo na obrazovce se může poškodit a způsobit vážný úraz.
- Jestliže povrch televízora praskne, nedotýkejte se ho a nejprve vytáhněte kabel ze zásuvky. Jinak by mohlo dojsť k úrazu elektrickým proudom.

## Když televízor nepoužíváte

- Jestliže televízor nebudete několik dní používat, odpojte ho z bezpečnostních důvodů a kvůli ochraně životního prostředí od sítě.
- Pokud televízor jen vypnete, není odpojený od napájecí sítě; k úplnému odpojení od sítě vytáhněte proto zástrčku ze zásuvky.
- Některé televízory jsou však vybaveny funkcemi, které ke správnému fungování vyžadují ponechání v klidovém stavu.

### Pro děti

- Nedovolte dětem, aby na televízor lezly.
- Příslušenství malých rozměrů uschovejte mimo dosah dětí, aby ho nemohly omylem spolknout.

### Pokud dojde k následujícímu problému ...

Pokud dojde k následujícímu problému, **vypněte** televízor a okamžitě vytáhněte přírodní kabel ze zásuvky.

Požádejte svého prodejce nebo servisní středisko Sony o prohlídku televízora kvalifikovaným servisním technikem.

#### Když:

- Přírodní kabel je poškozený.
- Síťová zásuvka je uvolněná.
- Televízor je poškozený pádem na zem, nárazem nebo tím, že na něj něco spadlo.
- Otvory skříňe propadl nějaký předmět, nebo se do něj vylila nějaká tekutina.

### Varování

Z důvodu zamezení rizika požáru uchovávejte tento produkt vždy z dosahu svíček nebo jiných zdrojů otevřeného ohně.



## Úvod

Ďakujeme vám, že ste si vybrali tento výrobok značky Sony. Pred uvedením tohto televízneho prijímača do činnosti si pozorne prečítajte tento návod a odložte si ho pre prípad budúcej potreby.

Výrobcom tohoto výrobku je Sony Corporation, 1-7-1 Konan Minato-ku, Tokyo, 108-0075 Japonsko. Autorizovaným zástupcom pre EMC a bezpečnosť výrobku je Sony Deutschland GmbH, Hedelfinger Strasse 61, 70327 Stuttgart, Nemecko. V akýchkoľvek servisných alebo záručných záležitostiach prosím kontaktujte adresy uvedené v separátnych servisných alebo záručných dokumentoch.

## Poznámky k funkcii Digital TV

- Všetky funkcie súvisiace s funkciou Digital TV (**DVB**) budú pracovať iba v krajinách alebo na územiach, kde sa vysielaajú digitálne terestriálne signály DVB-T (MPEG-2 a H.264/MPEG-4 AVC) alebo kde máte prístup ku káblovej službe kompatibilnej s DVB-C (MPEG-2 a H.264/MPEG-4 AVC). U miestneho predajcu si overte, či vo vašom bydlisku môžete prijímať signál DVB-T. Alternatívne sa spýtajte svojho poskytovateľa káblových služieb, či je jeho káblová služba DVB-C vhodná na integrovanú súčinnosť s týmto televíznym prijímačom.
- Poskytovateľ služieb káblovej televízie si môže takéto služby spoplatňovať a požadovať, aby ste prijali jeho obchodné podmienky.
- Tento televízny prijímač zodpovedá špecifikáciám DVB-T a DVB-C, avšak nemôžeme zaručiť kompatibilitu s budúcim digitálnym terestriálnym vysielačím DVB-T a a digitálnym káblovým vysielačím DVB-C.
- Niektoré funkcie Digital TV môžu byť v niektorých krajinách alebo oblastiach nedostupné a káblové vysielačie DVB-C nemusí správne fungovať u všetkých poskytovateľov.

Ďalšie informácie o kompatibilných prevádzkovateľoch káblovej televízie nájdete na našej internetovej lokalite podpory:

<http://support.sony-europe.com/TV/DVBC/>



- Písmeno „x“, ktoré je zobrazené v názve modelu, zodpovedá jednej z číslic týkajúcich sa dizajnu, farby alebo systému televízneho vysielačania.

- Tento návod na obsluhu televízora obsahuje aj pokyny na „Montáž konzoly na stenu“.
- Ilustrácie v tejto príručke sa môžu odlišovať v závislosti od modelu vášho televízneho prijímača.
- Na ilustráciách v tejto príručke je znázornený diaľkový ovládač RM-ED044, ak nie je uvedený inak.
- Pred zapnutím TV prijímača si prosím pozorne prečítajte časť „Informácie o bezpečnosti“ (strana 36). Návod si uchovajte pre ďalšie použitie.

## Informácie o ochranných známkach

**DVB** je registrovaná ochranná známka projektu DVB.

HDMI, logo HDMI a High-Definition Multimedia Interface sú ochranné známky alebo registrované ochranné známky spoločnosti HDMI Licensing LLC v USA a iných krajinách.

DLNA®, logo DLNA a DLNA CERTIFIED® sú ochranné známky, známky služieb, alebo certifikačné známky združenia Digital Living Network Alliance.

DivX® je technológia kompresie videosúborov vyvinutá spoločnosťou DivX, Inc.

DivX®, DivX Certified® a príslušné logá sú ochranné známky spoločnosti DivX, Inc. a používajú sa na základe licencie.

O VIDEO DIVX: DivX® je formát digitálneho videa vyvinutý spoločnosťou DivX, Inc. Toto zariadenie je oficiálne certifikované pre systém DivX a prehráva video vo formáte DivX. Viac informácií a softvérové nástroje na konverziu vašich súborov na video vo formáte DivX nájdete na [www.divx.com](http://www.divx.com).

INFORMÁCIE O SLUŽBE DIVX VIDEO-ON-DEMAND: Ak chcete na tomto zariadení, certifikovanom pre systém DivX (DivX Certified®), prehrávať obsah DivX Video-on-Demand (VOD) je potrebné zariadenie zaregistrovať. Ak chcete vygenerovať registračný kód, v ponuke nastavení zariadenia vyhľadajte časť DivX VOD. Tento kód zadajte na webovej stránke [vod.divx.com](http://vod.divx.com), dokončíte proces registrácie a prečítajte si viac informácií o službe DivX VOD.

Vyrábané na základe licencie spoločnosti Dolby Laboratories. „Dolby“ a symbol dvojité D sú ochranné známky Dolby Laboratories. „BRAVIA“ a BRAVIA sú ochranné známky spoločnosti Sony Corporation.

TrackID je ochranná známka alebo registrovaná ochranná známka spoločnosti Sony Ericsson Mobile Communications AB.

Spoločnosť Gracenote® ponúka technológie rozpoznávania hudby a súvisiacich dát. Gracenote je priemyslovým štandardom v technológii rozpoznávania hudby a v dodávaní príbuzného obsahu. Viac informácií nájdete na [www.gracenote.com](http://www.gracenote.com).

CD a údaje týkajúce sa hudby od Gracenote, Inc., copyright © 2000-po súčasnosť Gracenote. Gracenote Software, copyright © 2000-po súčasnosť Gracenote. Na tento produkt alebo službu sa vzťahuje jeden alebo viac patentov vlastných spoločnosťou Gracenote. Neúplný zoznam platných patentov spoločnosti Gracenote nájdete na webovej stránke Gracenote. Gracenote, CDDB, MusicID, logo a emblém spoločnosti Gracenote a logo „Powered by Gracenote“ sú alebo registrované ochranné známky alebo ochranné známky spoločnosti Gracenote v Spojených štátoch amerických a/alebo iných krajinách.

Opera® Browser from Opera Software ASA. Copyright 1995-2010 Opera Software ASA. All rights reserved.

DiSEqC™ je ochranná známka spoločnosti EUTELSAT.

Tento TV prijímač podporuje DiSEqC 1.0. Tento TV prijímač nie je určený pre kontrolné motorizované antény.



**Pre modely KDL-46/40/  
32EX729, KDL-46/40/  
32EX728, KDL-46/40/  
32EX727, KDL-46/40/  
32EX726, KDL-26/24/  
22EX325:**

## **Poznámka k bezdrôtovému signálu**

1. Spoločnosť Sony týmto prehlasuje, že toto zariadenie je v zhode so základnými požiadavkami a inými príslušnými ustanoveniami smernice 1999/5/EC.

Ak potrebujete získať prehlásenie o zhode (DoC – Declaration of conformity), navštívte, prosím, nasledovnú adresu URL.

<http://www.compliance.sony.de/>



2. Poznámka pre spotrebiteľov: nasledujúce informácie sa vzťahujú iba na zariadenie predávané v krajinách, v ktorých platia smernice EÚ.

Bezdrôtový systém môžete používať iba v týchto krajinách:

Rakúsko, Belgicko, Bulharsko, Cyprus, Česká republika, Dánsko, Estónsko, Fínsko, Francúzsko, Nemecko, Grécko, Maďarsko, Island, Írsko, Taliansko, Lotyšsko, Lichtenštajnsko, Litva, Luxembursko, Malta, Holandsko, Nórsko, Poľsko, Portugalsko, Slovenská republika, Rumunsko, Slovinsko, Španielsko, Švédsko, Švajčiarsko, Turecko a Veľká Británia.

Toto zariadenie môžete používať v krajinách mimo Európsku úniu.

## **Televízny bezdrôtový systém - Informácie o regulácií**

### **Pre spotrebiteľov v Taliansku**

- vzhľadom na súkromné využívanie, legislatívnym nariadením z 1.8.2003, č. 259 („Zákon o elektronickej oznamovacej technike“), zvlášť Článok 104 určuje kedy je potrebné získanie prednostného všeobecného oprávnenia a Článok 105, ktorý určuje, kedy je povolené voľné používanie;
- vzhľadom na ponuku verejného prístupu RLAN k telekomunikačným sieťam a službám (napr. televízny bezdrôtový prístup) ministerským nariadením z 28.5.2003, v znení neskorších predpisov, a Článok 25 (všeobecné oprávnenie pre siete a služby elektronickej oznamovacej techniky) zákona o elektronickej oznamovacej technike.

### **Pre spotrebiteľov v Nórsku**

Používanie tohto rádiového zariadenia nie je povolené v geografickej oblasti v okruhu 20 km od centra Ny-Ålesund, Svalbard.

### **Pre spotrebiteľov na Cypre**

Koncový používateľ musí zaregistrovať zariadenia RLAN (alebo WAS alebo Wi-Fi) na Oddelení elektronickej komunikácie (P.I. 365/2008 a P.I. 267/2007).

P.I. 365/2008 je Nariadenie o rádiodokomunikáciách (Kategoríe staníc, ktoré podliehajú Všeobecnému oprávneniu a registrácii) z roku 2008.

P.I. 267/2007 je Všeobecné oprávnenie na používanie rádiových frekvencií v rádiových lokálnych sieťach a systémoch s bezdrôtovým prístupom, vrátane Rádiových lokálnych sietí (WAS/RLAN).

### **Pre spotrebiteľov vo Francúzsku**

Funkcia WLAN (WiFi) tohto digitálneho farebného LCD televízora sa môže používať výlučne len v interiéri budov. Akékoľvek použitie funkcie WLAN (WiFi) tohto digitálneho farebného LCD televízora mimo interiéru budov je na území Francúzska zakázané. Pred akýmkoľvek použitím v exteriéri sa presvedčte, či je funkcia WLAN (WiFi) tohto digitálneho farebného LCD televízora vypnutá. (ART Decision 2002-1009 v znení ART Decision 03-908 ohľadne obmedzení používania rádiových frekvencií.)

## **Umiestnenie identifikačného štítku**

Štítky s číslom modelu, dátumom výroby (mesiac/rok) a s údajmi o napájacom zdroji (v súlade s platnými bezpečnostnými predpismi) sa nachádzajú na zadnej časti TV prijímača alebo na balení.

## **Preventívne pokyny**

### **Sledovanie televízneho programu**

- Niektorým ľuďom môže byť sledovanie 3D obrazu alebo hranie stereoskopických 3D hier nepríjemné (bolenie alebo vysilenie očí, únava či nevoľnosť). Sony odporúča všetkým divákovi, aby si pri sledovaní 3D obrazu alebo hraní stereoskopických 3D hier dopriali pravidelné prestávky. Dĺžka a frekvencia potrebných prestávok sa môžu líšiť u jednotlivých osôb. Sami musíte rozhodnúť, čo vám vyhovuje najviac. Ak sa stretnete s nepríjemným pocitom, prestaňte sledovať 3D obraz alebo hrať stereoskopické 3D hry, kým nepríjemný pocit nepominie; v prípade potreby sa poraďte s lekárom. Zároveň si prečítajte aktuálne informácie (i) v príručkách ostatných zariadení alebo médií používaných s týmto televízorom a (ii) na našich webových stránkach (<http://www.sony-europe.com/myproduct>). Zrak malých detí (najmä vo veku do šesť rokov) sa stále vyvíja. Predtým ako povolíte malým deťom sledovať 3D obraz alebo hrať stereoskopické 3D hry sa poraďte s lekárom (napr. detským alebo očným lekárom). Dospelé osoby musia dohliadať na to, aby sa malé deti riadili vyššie uvedenými odporúčaniami.
- Nepoužívajte, neskladujte ani nenechávajte 3D okuliare ani batériu v blízkosti ohňa alebo na miestach s vysokou teplotou, napr. na priamom slnečnom svetle alebo v autách vyhriatych od slnka.
- Pri používaní simulovaného 3D efektu, upozorňujeme, že z dôvodu konverzie uskutočnenej touto televíziou sa mení zobrazený obraz z pôvodného originálu.
- Televízny program sledujte pri miernom osvetlení, pretože sledovanie televízneho prijímača pri slabom osvetlení alebo po dlhšiu dobu namáha vaše oči.
- Pri používaní slúchadiel si nastavte vhodnú hlasitosť, pretože príliš vysoká úroveň môže spôsobiť poškodenie sluchu.

## Obrazovka LCD

- Hoci sa obrazovka LCD vyrába použitím vysoko presnej technológie a 99,99 % a viac pixelov je funkčných, na obrazovke LCD môžu byť trvalo čierne alebo jasné body (červené, modré alebo zelené). Ide o konštrukčnú charakteristiku obrazovky LCD a nejde o jej poruchu.
- Čelný filter sa nesmie stláčať ani poškríbať, na tento televízny prijímač nekladte žiadne predmety. Zobrazenie by mohlo byť nerovnomerné a mohla by sa poškodiť obrazovka LCD.
- Ak sa tento televízny prijímač používa na chladnom mieste, na zobrazení sa môžu prejavovať škvrny alebo obraz môže stmavnúť. Nie je to príznak poruchy. Po zvýšení teploty tieto javy zmiznú.
- Ak sa trvalo zobrazujú nepohyblivé zobrazenia, môžu sa prejavovať „duchovia“. Po niekoľkých okamihoch môžu zmiznúť.
- Pri používaní tohto televízneho prijímača sa obrazovka a skrinka môže zahrievať. Nie je to príznak poruchy.
- Obrazovka LCD obsahuje malé množstvo tekutých kryštálov. Niektoré žiarivky použité v tomto televíznom prijímači obsahujú aj ortuť (okrem televízneho prijímača LCD s LED podsvietením). Pri likvidácii dodržiavajte platné nariadenia a predpisy.

## Zaobchádzanie s povrchom obrazovky a skrinkou televízneho prijímača a ich čistenie

Pred čistením sa presvedčíte, či je odpojený napájací kábel pripájajúci televízny prijímač k siet'ovej zásuvke.

Aby ste predišli znehodnocovaniu materiálu alebo povrchu obrazovky, dodržiavajte nasledujúce preventívne zásady.

- Prach z povrchu obrazovky/skrinky utierajte jemne a mäkkou handričkou. Ak prach odoláva, utrite ho mäkkou handričkou jemne navlhčenou do rozriedeného roztoku neagresívneho čistiaceho prostriedku.
- Nestriekajte vodu ani čistiaci prostriedok priamo na televízor. Môžu stiecť do spodnej časti obrazovky alebo do vonkajších dielov a spôsobiť nesprávnu funkciu.
- Nikdy nepoužívajte abrazívne špongie, čističe obsahujúce lúh alebo kyselinu, prášok na riad ani prchavé rozpúšťadlá ako je alkohol, benzén, riedidlo alebo insekticíd. Používanie takýchto materiálov alebo dlhodobý kontakt s gumovými alebo vinylovými materiálmi môže spôsobiť poškodenie povrchu obrazovky a materiálu skrinky.
- Na zaručenie dostatočného vetrania sa odporúča pravidelne povysávať vetracie otvory.

- Pri zmene uhla natočenia televízneho prijímača pohybujte prijímačom pomaly, aby nespadol zo stojana a neprevrhol sa.

## Prídavné zariadenia

- Prídavné zariadenia a všetky ostatné zariadenia vyžarujúce elektromagnetické žiarenie nepribližujte k televíznemu prijímaču. Nedodržanie tejto podmienky môže spôsobiť deformáciu zobrazenia a/alebo šum vo zvuku.
- Toto zariadenie bolo testované a je v zhode s obmedzeniami podľa smernice o elektromagnetickej kompatibilite pri použití prípojného signálneho kábla kratšieho než 3 metre.

## (Upozornenie týkajúce sa manipulácie s diaľkovým ovládačom)

### Poznámky

- Pri vkladaní batérií dodržiavajte ich polaritu.
- Nepoužívajte rôzne druhy batérií ani staré batérie s novými.
- Batérie zneškodňujte tak, aby neznečistili životné prostredie. V niektorých krajinách môže byť zneškodňovanie batérií regulované. Obráťte sa na miestny úrad kvôli informáciám o zneškodňovaní.
- S diaľkovým ovládačom zaobchádzajte ohľaduplne. Nenechajte ho padnúť, nestúpajte naň, nepolievajte ho žiadnymi tekutinami.
- Diaľkový ovládač nesmie byť položený v blízkosti zdroja tepla, na mieste vystavenom účinkom priameho slnečného svetla, ani vo vlhkej miestnosti.

## Funkcia bezdrôtového pripojenia jednotky

- Toto zariadenie nepoužívajte v blízkosti lekárskeho prístroja (kardiostimulátor, atď.) lebo by mohlo dôjsť k poruche lekárskeho prístroja.
- Hoci, toto zariadenie vysiela/prijíma zakódované signály, dávajte pozor na neoprávnený príjem. Nenesieme žiadnu zodpovednosť za prípadné ťažkosti.

## Likvidácia televízneho prijímača



**Likvidácia starých elektrických a elektronických prístrojov (vzťahuje sa na**

## Európsku úniu a európske krajiny so systémami oddeleného zberu)

Tento symbol na výrobku alebo na jeho obale znamená, že výrobok nesmie byť spracovávaný ako komunálny odpad. Musí sa odovzdať do príslušnej zberne na recykláciu elektrických a elektronických zariadení. Zaručením správnej likvidácie tohto výrobku pomôžete pri predchádzaní potenciálnych negatívnych dopadov na životné prostredie a na zdravie človeka, ktoré by mohli byť zapríčinené nevhodným zaobchádzaním s odpadmi z tohto výrobku. Recyklovaním materiálov pomôžete zachovať prírodné zdroje. Podrobnejšie informácie o recyklácii tohto výrobku vám na požiadanie poskytne miestny úrad, služba likvidácie komunálneho odpadu alebo predajňa, v ktorej ste si tento výrobok zakúpili.





**Zneškodňovanie  
použitých batérií  
(platí v Európskej  
únii a ostatných  
európskych  
krajinách so**

**zavedeným separovaným  
zberom)**

Tento symbol na batérii alebo obale znamená, že batéria dodaná s týmto výrobkom nemôže byť spracovaná s domovým odpadom. Na niektorých batériách môže byť tento symbol použitý v kombinácii s chemickými značkami. Chemické značky ortute (Hg) alebo olova (Pb) sú pridané, ak batéria obsahuje viac ako 0,0005% ortute alebo 0,004% olova. Tým, že zaistíte správne zneškodnenie týchto batérií, pomôžete zabrániť potenciálne negatívnemu vplyvu na životné prostredie a ľudské zdravie, ktorý by v opačnom prípade mohol byť spôsobený pri nesprávnom nakladaní s použitou batériou. Recyklácia materiálov pomáha uchovávať prírodné zdroje. V prípade, že výrobok, ktorý si z dôvodu bezpečnosti, výkonu alebo integrity údajov vyžaduje trvalé pripojenie zabudovanej batérie, túto batériu môže vymeniť iba kvalifikovaným personálom. Aby ste zaručili, že batéria bude správne spracovaná, odovzdajte tento výrobok na konci jeho životnosti na vhodnom zbernom mieste na recykláciu elektrických a elektronických zariadení. V prípade všetkých ostatných batérií, postupujte podľa časti, ako vybrať bezpečne batériu z výrobku. Odovzdajte batériu na vhodnom zbernom mieste na recykláciu použitých batérií. Ak chcete získať podrobnejšie informácie o recyklácii tohto výrobku alebo batérie, kontaktuje váš miestny alebo obecný úrad, miestnu službu pre zber domového odpadu alebo predajňu, kde ste výrobok zakúpili.

## **Začíname**

Kontrola príslušenstva .....	8
Vkladanie batérií do diaľkového ovládača .....	8
1: Montáž stolového stojana .....	9
2: Nastavenie uhla TV .....	10
3: Pripojenie antény/káblového prijímača/rekordéra (napr. DVD rekordér) .....	11
4: Pripojenie audio/video zariadení .....	12
5: Ochrana televízneho prijímača proti prevrhnutiu .....	13
6: Uloženie napájacieho kábla/Zviazanie káblov .....	13
7: Vykonanie úvodných nastavení .....	14

## **Používanie TV prijímača BRAVIA**

Sledovanie TV vysielania.....	16
Výber rôznych funkcií a nastavení (Hlavná ponuka).....	18
Zobrazenie Návodu na obsluhu (i-Manual) .....	20

## **Nastavenie siete**

Príprava káblovej siete .....	22
Príprava bezdrôtovej siete LAN .....	22
Nastavenie internetového pripojenia.....	23
Problémy s pripojením k internetu .....	25
Úprava nastavenia zobrazenia serverov .....	25

## **Ďalšie informácie**

Riešenie problémov .....	26
Technické parametre .....	27
Inštalácia príslušenstva (montážna konzola na stenu).....	31
Informácie o bezpečnosti.....	36

**Po tom, ako ste nastavili váš TV prijímač BRAVIA a naučili sa pomocou tohto návodu základné operácie, prečítajte návod (i-Manual) zaznamenaný v TV prijímači, kde sú uvedené ďalšie informácie o funkciách TV prijímača.**

V tomto TV prijímači je zaznamenaný návod (i-Manual).

Ak chcete zobrazit i-Manual, stlačte tlačidlo **i-MANUAL** na diaľkovom ovládači a vyberte položku. Podrobnosti nájdete na strane 20 v tomto návode. Obsah návodu i-Manual sa môže líšiť v závislosti od modelu/regiónu/oblasti.

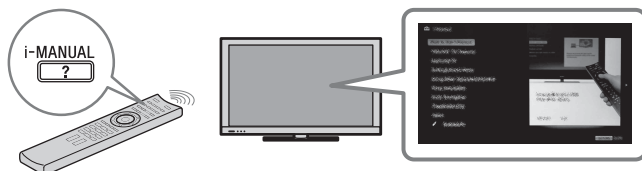

## Obsah návodu i-Manual

### **Ako používať i-Manual**

#### **Funkcie TV „BRAVIA“**

- 3D funkcia
- Snímač prítomnosti
- „BRAVIA“ Internet Video
- Internetové widgets
- Bezdrôtová sieť LAN / Bezdrôtová sieť LAN pripravená
- „BRAVIA“ Sync s „Ovládaním pre HDMI“
- TrackID™/Vyhľad. hudby/Vyhľad. videí
- Nahrávanie na pevný disk USB

#### **Pozeranie TV**

- 3D funkcia
- Digitálny elektron. sprievodca programom
- Obľúbené
- Formát obrazovky
- Režim obrazu
- Text
- Fotografie/Hudba/Videá
- Dvojitý obraz (PIP)
- Dvojitý obraz (P&P)
- NVOD/MF

#### **Nastavenia/Hlavná ponuka**

- O Hlavnej ponuke
- Nastavenia
- Obraz
- Zvuk
- Nastavenia systému
- i-Manual
- Digitálne nastavenie
- Analógové nastavenie
- Externé vstupy
- Sieť

Podpora produktu

#### **Použitie iných zariadení/ Internet**

- Videorekordér/DVD prehrávač
- Audio systém
- USB zariadenie (napr. dig. fotoaparát)
- Snímka
- HDMI zariadenia
- Internet/Bezdrôtová sieť LAN
- Domáca sieť
- PC

#### **Popis dielov**

- Diaľkové ovládanie
- Ovládacie prvky a ukazovatele TV
- Koncovky

#### **Riešenie problémov**

#### **Register**

#### **✎ Záložky**

## Kontrola príslušenstva

Dial'kové ovládanie (1)

Batérie AAA (typ R3) (2)

Stolový stojan (1)<sup>\*1</sup>

Upevňovacie skrutky pre stolový stojan (M5 × 16) (3)

(okrem modelov KDL-26/24/22EX32x)

Upevňovacie skrutky pre stolový stojan (M4 × 12) (2)

(len modely KDL-26/24/22EX32x)

Montážne skrutky pre stolový stojan (M6 × 14) (4)

(len modely KDL-55/46EX72x,  
KDL-46HX72x, KDL-46EX52x,  
KDL-46CX52x)

Montážne skrutky pre stolový stojan (M6 × 14) (3)

(len modely KDL-40HX72x, KDL-40/37/  
32EX72x, KDL-40/37/32EX52x, KDL-40/  
32CX52x, KDL-32EX42x)

Montážne skrutky pre stolový Stojan (M4 × 12) (2)

(len modely KDL-26/24/22EX32x)

Šesťhranný kľúč (1)

(okrem modelov KDL-26/24/22EX32x)

Návod na obsluhu (tento návod) a ďalšie dokumenty

<sup>\*1</sup> Informácie o montáži stolového stojana nájdete v brožúre dodanej so stojanom.

## Vkladanie batérií do dial'kového ovládača

► Pre modely KDL-55/46/40/37/32EX72x,  
KDL-46/40HX72x

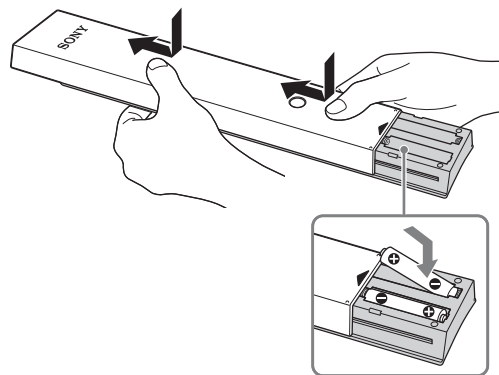

- 1 Odnímte ochranný film.
- 2 Kryt potlačte a posuňte smerom nahor.

► Pre modely KDL-46/40/37/32EX52x,  
KDL-46/40/32CX52x,  
KDL-32EX42x,  
KDL-26/24/22EX32x

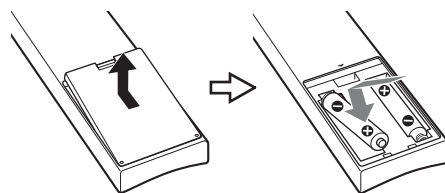

- 1 Odnímte ochranný film.
- 2 Kryt potlačte a posuňte smerom nahor.

## 1: Montáž stolového stojana

1 Pokyny na správnu inštaláciu stolového stojana na niektoré modely televíznych prijímačov nájdete v inštaláčnej brožúre dodanej so stojanom.

2 Televízny prijímač umiestnite na stolový stojan.

► Pre modely KDL-55/46/40/37/32EX72x, KDL-46/40HX72x, KDL-46/40/37/32EX52x, KDL-46/40/32CX52x, KDL-32EX42x

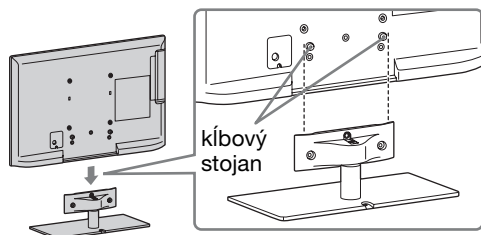

• Zarovnajte TV prijímač zvrchu a zasunite ho tak, aby nebolo vidieť kíbový stojan.

► Pre modely KDL-26/24/22EX32x

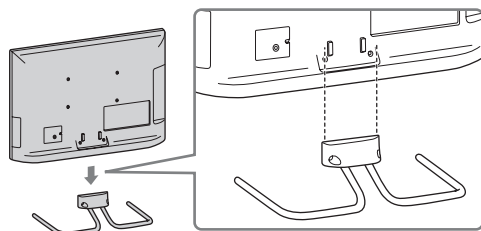

3 Pripevnite televízor k stolovému stojanu pomocou dodávaných skrutiek podľa šípok ↑, ktoré označujú diery na skrutky.

► Pre modely KDL-55/46/40/37/32EX72x, KDL-46/40HX72x, KDL-46/40/37/32EX52x, KDL-46/40/32CX52x, KDL-32EX42x

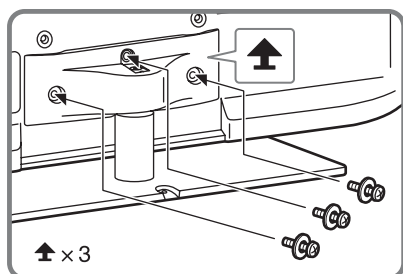

► Pre modely KDL-26/24/22EX32x

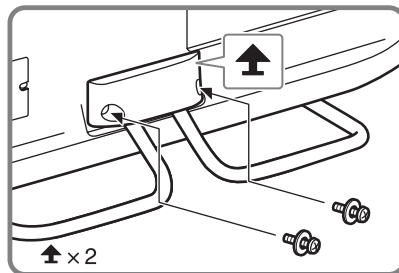

• Ak používate elektrický skrutkovač, krútiaci moment nastavte približne na 1,5 N·m [15 kgf/cm].

## Odmontovanie stolového stojana od televízneho prijímača

Ak chcete stolový stojan odmontovať od TV prijímača, odskrutkujte skrutky ↑ uvedené v kroku 3.



- Stolový stojan nedemontujte zo žiadneho iného dôvodu, než z dôvodu inštalácie zodpovedajúceho príslušenstva na televízny prijímač.
- Pri demontáži stolového stojana z TV prijímača položte displej obrazovkou nadol na pevný rovný povrch, ktorý je väčší ako TV prijímač.
- Aby sa predišlo poškodeniu povrchu LCD displeja, skôr ako ho položíte na podložku, prestrite na ňu jemnú tkaninu.
- Dbajte na to, aby pred zapnutím bol televízor vo vertikálnej polohe. Televízor nesmie byť zapnutý displejom nadol, aby sa zabránilo nerovnomernému zobrazeniu obrazu.

- Pre modely KDL-55/46/40/37/32EX72x, KDL-46/40HX72x, KDL-46/40/37/32EX52x, KDL-46/40/32CX52x, KDL-32EX42x

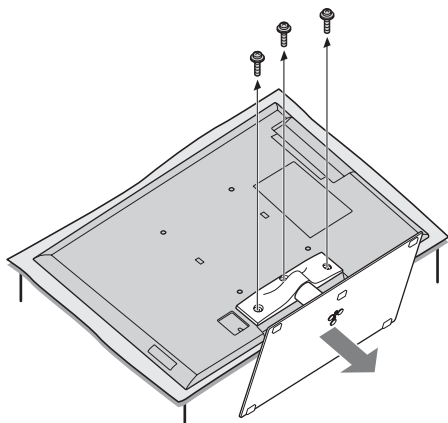

- Pre modely KDL-26/24/22EX32x

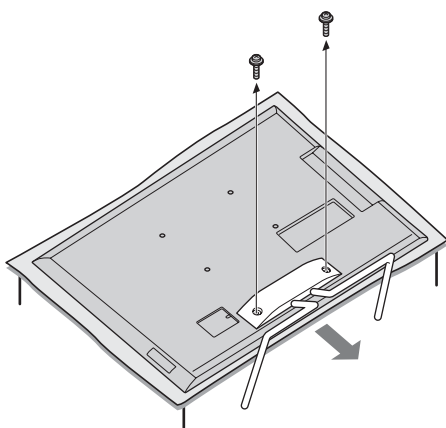

## 2: Nastavenie uhla TV

Uhol pohľadu na tento televízny prijímač je možné nastaviť nasledujúcim spôsobom.

### Nastavenie uhla (Otočenie) (okrem modelov KDL-26/24/ 22EX32x)



- Pri nastavovaní uhla jednou rukou pridržavajte stojan, aby sa stojan nezošmykol, alebo aby sa neprevrátil TV prijímač.

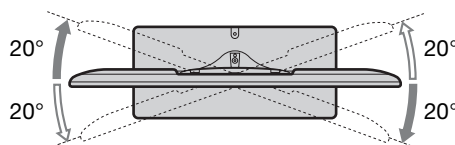

### Nastavenie uhla (Naklonenie) (okrem modelov KDL-46/40/ 32CX52x)



- Pri nastavovaní uhla dávajte pozor, aby ste si nezovreli prsty medzi TV prijímačom a stojanom.

- Pre modely KDL-55/46/40/37/32EX72x, KDL-46/40HX72x, KDL-46/40/37/32EX52x, KDL-32EX42x

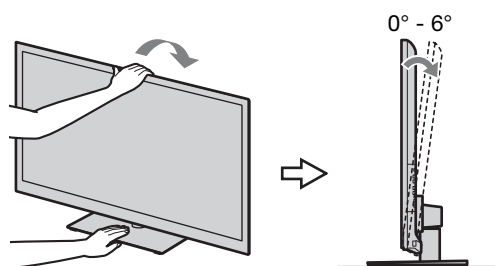

- Pre modely KDL-26/24/22EX32x

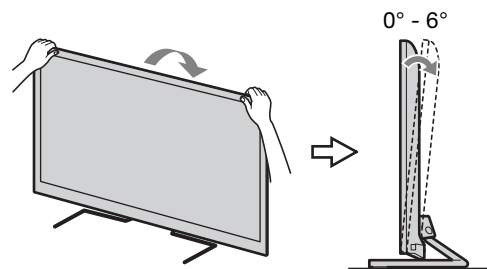



- Zaisťte, aby pred televízorom neboli žiadne predmety.

Snímač IR



3D Synchronizačný vysielač  
(len modely KDL-55/46/40/  
37/32EX72x, KDL-46/  
40HX72x)

Snímač prítomnosti

- Inteligentný snímač prítomnosti nevystavujte priamemu slnečnému svetlu ani iným silným zdrojom svetla, pretože svetlo by mohlo zapríčiniť nesprávne fungovanie.

### 3: Pripojenie antény/ káblového prijímača/ rekordéra (napr. DVD rekordér)

Pripojenie ku káblovému prijímaču/  
rekordéru (napr. DVD rekordéru)  
pomocou rozhrania SCART

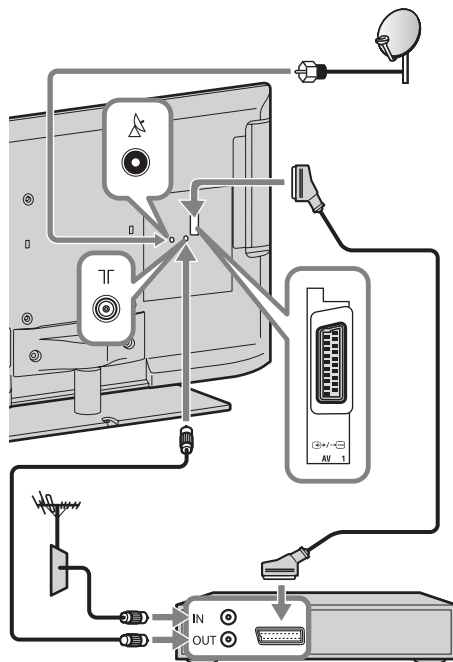

Káblový prijímač/rekordér (napr. DVD rekordér)



- Pre toto pripojenie odporúčame použiť univerzálny vodič SCART zahnutý do pravého uhla.



- Konektor satelitného signálu zaskrutkujte jemne rukou, nepoužívajte žiadne náradie.
- Pri pripojovaní satelitnej antény musí byť televízny prijímač vypnutý.

**Pripojenie ku káblovému prijímaču/  
rekordéru (napr. DVD rekordéru)  
pomocou rozhrania HDMI**

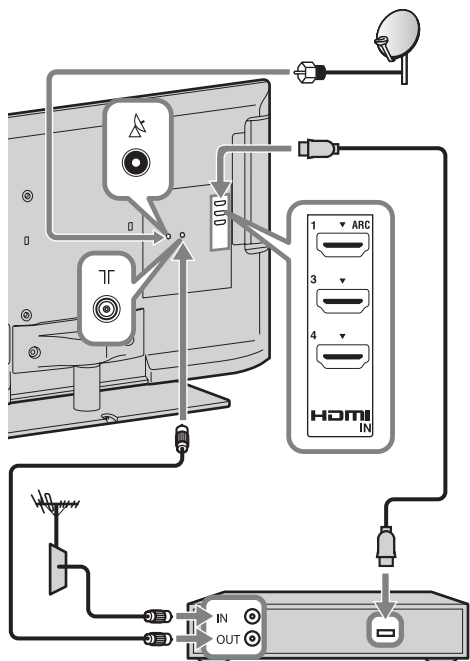

Káblový prijímač/rekordér (napr. DVD rekordér)

**Odporúčanie pre konektor typu F**

Pre konektor typu F je odporúčaný konektor zobrazený na nasledujúcom obrázku.

Dĺžka vystupujúceho vnútorného drôtu z konektora musí byť menšia ako 1,5 mm.

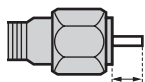

Maximálne 1,5 mm

(Referenčný obrázok pre konektor typu F)

**4: Pripojenie audio/video zariadení**

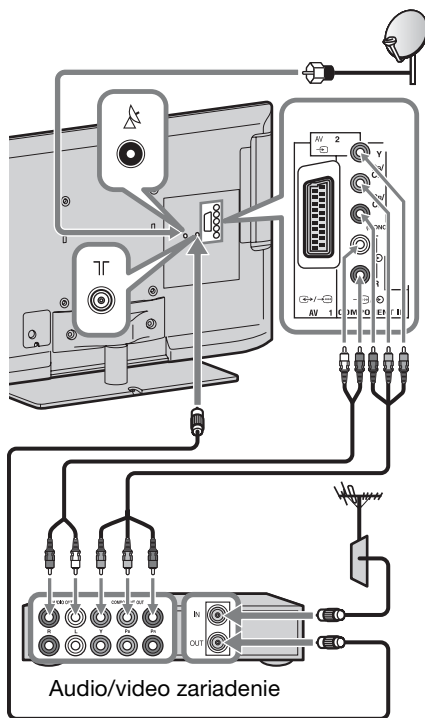

Audio/video zariadenie



## 5: Ochrana televízneho prijímača proti prevrhnutiu

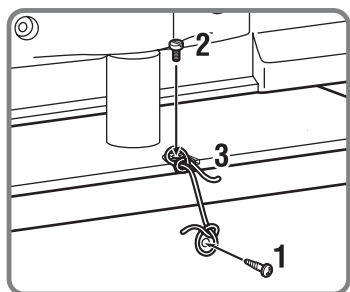
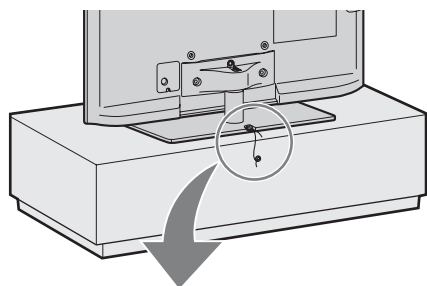

- 1** Zaskrutkujte do stojana na televízor skrutku do dreva (s priemerom 4 mm, nedodáva sa).
- 2** Zaskrutkujte skrutku do kovu (M4 × 10, nedodáva sa) do otvoru pre skrutku na televíznom prijímači.
- 3** Skrutku do dreva a skrutku do kovu zviažte silným lankom (nedodáva sa).

## 6: Uloženie napájacieho kábla/Zviazanie káblov

► KDL-46/40/32CX52x

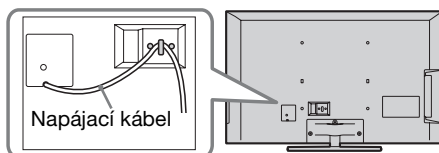

► Okrem modelov KDL-46/40/32CX52x



- Pred zviazaním káblov odstráňte držiak na káble z krytu sieťového napájania (viď krok 1 a 2). Rovnakým držiakom na káble (viď krok 3) zviažte ostatné káble (viď krok 4).
- Nezviažujte prívodný elektrický kábel s ostatnými káblami.

KDL-55/46/40/37/32EX72x, KDL-46/40HX72x,  
KDL-46/40/37/32EX52x, KDL-32EX42x

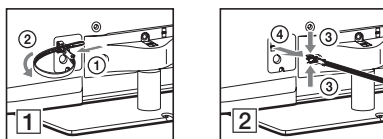

KDL-26/24/22EX32x

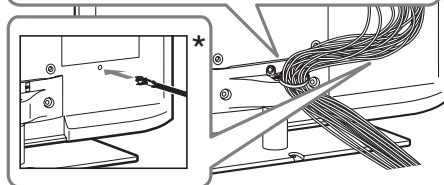
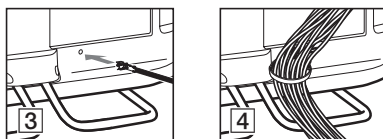
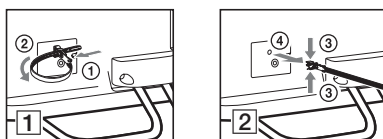



- \* Pri inštalácii na stenu zasuňte držiak na káble pod koncovky.

## 7: Vykonanie úvodných nastavení

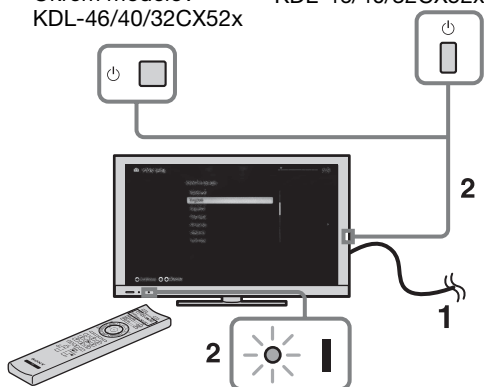
Okrem modelov KDL-46/40/32CX52x KDL-46/40/32CX52x



- 1 Pripojte televízny prijímač do elektrickej zásuvky.
- 2 Stlačte tlačidlo  na televíznom prijímači. Indikátor **I** (napájanie) sa rozsvieti nazeleno. Pri prvom zapnutí televízneho prijímača sa na obrazovke objaví ponuka výberu jazyka.

 Keď TV prijímač zapnete po prvý krát, musí vykonať vnútorné procesy na optimalizáciu predtým, budete môcť vykonať úvodné nastavenia. Ne zobrazí sa obraz a nebude počuť zvuk a kontrolka časovača v prednej časti televízneho prijímača bude blikať na oranžovo približne 40 sekúnd. Televízny prijímač počas tohto procesu nevypínajte. Tento proces bol u niektorých TV prijímačov uskutočnený v továrni.

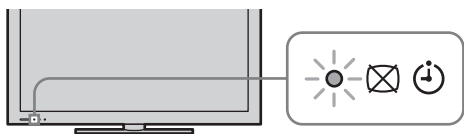

3



Postupujte podľa pokynov na obrazovke.

### Automatické ladenie satelitu:

V závislosti na oblasti sa môže požadovať vykonanie nasledujúcich postupov:

- 1 Vyberte prosím „Preferovaný satelit“ alebo „Všeobecný satelit“.
- 2 V prípade možnosti „Preferovaný satelit“ vyberte svojho preferovaného operátora.

„Automatické ladenie satelitu“ automaticky naladí dostupné satelitné kanály. Správa Digital Satellite Equipment Control (DiSEqC) 1.0 umožňuje nastavenie až štyroch rôznych kanálov. Nasledovné nastavenia sú nezávislé pre každé pripojenie. Pre nastavenie „Ovládanie DiSEqC“ vo Vstup DiSEqC použite „Konfigurácia LNB“.

**[1]** „Typ prehľadávania“ a „Rozšírené nast.“ (pre spoločné nastavenie pre satelit - Satelit 1 až 4):

Umožňuje Vám podrobnejšie stanoviť nastavenia ladenia pre lepšie nájdenie typu služieb, ktoré by ste si želali naladiť.

„**Typ prehľadávania**“: Ak nie je nájdený žiadny kanál s použitím „Sieťové prehľadávanie“, vyskúšajte „Plné prehľadávanie“.

„**Plné prehľadávanie**“: Vykoná úplné prehľadávanie frekvencií a zaručuje naladenie všetkých dostupných programov pre aktuálne zvolené nastavenie LNB. Predošlé naladené programy budú stratené.

„**Sieťové prehľadávanie**“: Vykoná prehľadávanie v sieťových transpondéroch (taktiež známe ako prehľadávanie NIT). Keďže je „Sieťové prehľadávanie“ rýchlejšie ako „Plné prehľadávanie“, odporúča sa počas ladenia známej siete (obvykle spojenej so satelitom). Musí byť určený transpondér, z ktorého bude získaná sieťová informácia (ostatné transpondéry). Predošlé naladené programy budú stratené.

**[2]** „Konfigurácia LNB“ (pre nastavenie každého satelitu - Satelit 1 až 4):

V prípade neštandardného LNB (blok s nízkym šumom) je dostupné ručné nastavenie.

- V prípade jediného satelitného kanálu ho môžete ponechať v pôvodnom nastavení.
- Pre dva satelitné kanály je potrebné nastaviť „Toneburst A“ (Satelit 1) a „Toneburst B“ (Satelit 2) v nastavení „Ovládanie DiSEqC“.
- Alebo môžete použiť príkaz DiSEqC A (Satelit 1) a B (Satelit 2), ak Váš LNB alebo prepínač multi dokáže spracovať tieto príkazy.
- Pre štyri satelitné kanály je vyžadované ovládanie DiSEqC A, B, C a D.

#### „Frekvencia LNB - spodné pásmo“ a „Frekvencia LNB - horné pásmo“:

- Určuje frekvenčné pásma LNB. Uistite sa, že skontrolujete Vašu dokumentáciu LNB pre nastavenie frekvencií (obvykle sa zobrazuje ako „frekvencia L.O.“).
- Prednastavené hodnoty sú pre univerzálne LNB.
- Ak Vaše LNB dokáže pracovať v oboch pásmach (spodné a horné), môžete ich obe určiť. Ak pracuje len v jednom, určite nízke pásmo.

„**Tón 22 kHz**“: Ak je Vaše LNB dvojpásmové (nízke a vysoké pásmo), nastavte na „Auto“. Televízor sa postará o všetko automaticky; inak nastavte na „Vyp.“.

„**Napätie LNB**“: Určuje nastavené napätie pre duálnu polarizáciu LNB.

- 13/18V: prednastavené.
- 14/19V: ak je kábel LNB dlhší ako 60 m.
- Vyp.: ak môže byť použité externé napájanie.

**3** „Transpondér“ (pre nastavenie každého satelitu - Satelit 1 až 4):

Transpondér nie je potrebné nastaviť, ak vyberiete „Plné prehľadávanie“.

#### „Prehľadávať nové služby“:

- Naladí jediný transpondér.
- Jedná sa o krokové prehľadávanie, ktoré by malo byť používané v prípadoch, keď je pridaný nový transpondér na satelit.
- Predtým naladené programy zostanú ponechané a nové programy budú pridané do zoznamu

programov satelitného spojenia, ktoré upravujete.

**1** Stlačte **HOME**; následne vyberte  > „Digitálne nastavenie“ > „Automatické ladenie satelitu“.

**2** Postupujte podľa pokynov pre Automatické ladenie satelitu.



- „Prehľadávať nové služby“ nie je dostupné počas vykonávania prvotného nastavenia.
- Pri vyhľadávaní nových služieb skontrolujte dostupnosť satelitného signálu.

**Automatické digitálne ladenie:** Ak vyberiete možnosť „Kábel“, odporúčame vybrať možnosť „Rýchle prehľadávanie“ pre rýchle naladenie programov. Nastavte hodnoty „Frekvencia“ a „ID siete“ podľa informácií, ktoré vám poskytol váš poskytovateľ služieb káblovej televízie. Ak sa pomocou funkcie „Rýchle prehľadávanie“ nenájdu žiadne kanály, skúste možnosť „Plné prehľadávanie“ (vyhľadávanie pomocou tejto funkcie môže chvíľu trvať).









- Funkcia „Plné prehľadávanie“ nemusí byť v závislosti od vašej krajiny/oblasti dostupná.

Ďalšie informácie o kompatibilných prevádzkovateľoch káblovej televízie nájdete na našej internetovej lokalite podpory:

<http://support.sony-europe.com/TV/DVBC/>

**Triedenie programov:** Umožňuje zmeniť poradie analógových kanálov uložených v televíznom prijímači.

**1** Stlačením / si vyberte kanál, ktorý chcete presunúť na novú pozíciu, a stlačte .

**2** Stlačte / a vyberte novú pozíciu pre svoj kanál, potom stlačte .



- Pre satelitné kanály zvolte „Triedenie satelitných programov.“ v „Digitálne nastavenie“ v „Nastavenia“, aby ste zmenili poradie satelitných programov rovnakým postupom uvedeným vyššie po ukončení základného nastavenia.
- Kanály môžete naladiť aj ručne.

# Používanie TV prijímača BRAVIA

## Sledovanie TV vysielania

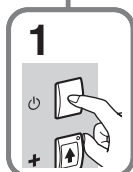

### 1 Zapnite televízny prijímač.

Stlačením tlačidla  na televíznom prijímači sa prijímač zapína.

### 2 Vyberte režim.



### 3 Vyberte televízny kanál.

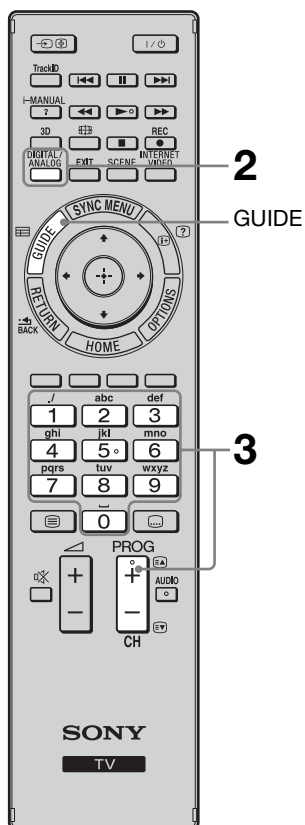

### Používanie digitálneho elektronického programového sprievodcu

Ak chcete zobraziť programového sprievodcu, v digitálnom režime stlačte tlačidlo **GUIDE**.



Stlačením tlačidiel **0-9** môžete zvoliť digitálne kanály. Pre kanály s číslom 10 a vyšším rýchlo stlačte ďalšiu číslicu.



- Tlačidlá **5**, **▶**, **PROG** + a **AUDIO** na diaľkovom ovládači majú na povrchu dotykový bod. Tieto dotykové body používajte na orientáciu pri ovládaní televízneho prijímača.

## Časti a ovládacie prvky diaľkového ovládača

Na ovládanie TV prijímača používajte dodaný diaľkový ovládač. Tu sú vysvetlené základné funkcie diaľkového ovládača. Podrobné informácie o všetkých funkciách diaľkového ovládača nájdete v zaznamenanom návode (i-Manual), ktorý zobrazíte stlačením tlačidla **i-MANUAL** (strana 20).

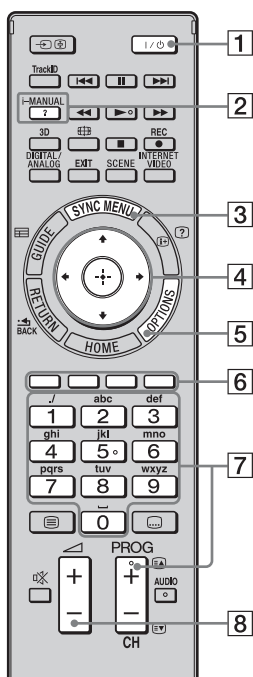

Pre modely KDL-55/46/40/37/  
32EX72x, KDL-46/40HX72x

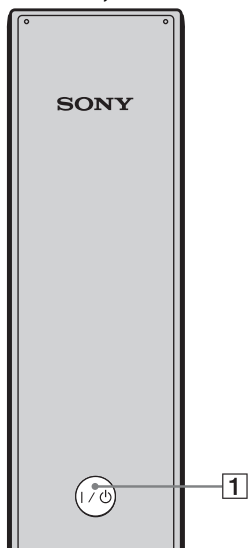

Zadná časť diaľkového ovládača

- 1 I/O**  
Stlačením TV prijímač zapnete a vypnete z pohotovostného režimu.
- 2 i-MANUAL**  
Zobrazí zaznamenaný návod (i-Manual).
- 3 SYNC MENU**  
Zobrazí ponuku BRAVIA Sync, pomocou ktorej je možné ovládať zariadenia kompatibilné s technológiou BRAVIA Sync pripojené k TV prijímaču.
- 4  $\uparrow/\downarrow/\leftarrow/\rightarrow/\oplus$**   
Posúva kurzor na obrazovke a potvrdí položku.
- 5 OPTIONS**  
Zobrazí zoznam užitočných funkcií a skratiek v ponuke. Položky ponuky sa líšia v závislosti od aktuálneho vstupu a/alebo obsahu.
- 6 Farebné tlačidlá**  
Ak sú dostupné farebné tlačidlá, na obrazovke sa zobrazí sprievodca ich funkciami.
- 7 PROG/CH +/-/Tlačidlá s číslicami**  
Výber kanálov v režime TV.
- 8  $\triangleleft$  +/-**  
Upraví hlasitosť.

# Výber rôznych funkcií a nastavení (Hlavná ponuka)

Z Hlavnej ponuky môžete vybrať všetky funkcie.  
Mapu hlavnej ponuky nájdete na strane 19.

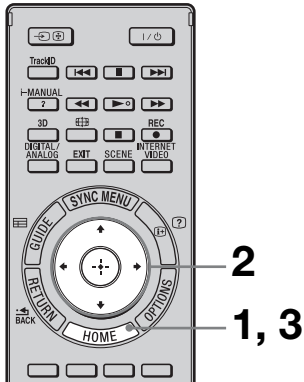

## 1 Stlačte HOME.



## 2 Stlačením tlačidiel $\uparrow/\downarrow/\leftarrow/\rightarrow$ vyberte položku.

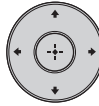

### Výber položiek z Hlavnej ponuky (napr. výber „Nastavenia“)

① Stlačením tlačidiel  $\leftarrow/\rightarrow$  vyberte „Nastavenia“.

Obsah položky „Nastavenia“ sa zobrazí napravo.

② Stlačením tlačidiel  $\uparrow/\downarrow$  vyberte „Obraz“.





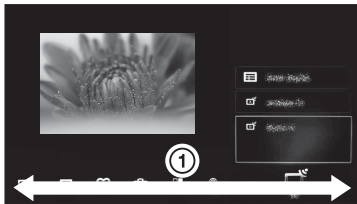





③ Stlačením tlačidla  $\oplus$  zobrazíte ponuku. Podľa pokynov na obrazovke stlačením tlačidiel  $\uparrow/\downarrow/\leftarrow/\rightarrow$  vyberte položky a stlačením  $\oplus$  voľbu potvrdíte.

## 3 Stlačením HOME ponuku zatvoríte.



## Mapa Hlavnej ponuky

Po stlačení tlačidla **HOME** na diaľkovom ovládači sa ako kategórie zobrazia nasledujúce ikony. Kategórie sú k dispozícii v závislosti od modelu vášho TV prijímača, regiónu, krajiny a podmienok vysielania.

	<b>TV</b>	Umožňuje vám vybrať si zoznam TV kanálov, alebo programovú príručku.
	<b>Médium</b>	Môžete si vychutnať fotografie, hudbu a video prostredníctvom USB zariadení alebo domácej siete.
	<b>Vstupy</b>	Môžete si vybrať zariadenie pripojené k TV prijímaču.
	<b>Oblíbené/História</b>	Poskytuje rýchly prístup k často používaným a naposledy zobrazeným položkám, ako sú TV programy, externé vstupy alebo vaše mediálne súbory.
	<b>Nastavenia</b>	Obsahuje všetky potrebné konfigurácie na prispôbenie nastavení TV prijímača.
	<b>Widgety</b>	Poskytuje prístup k aplikáciám Widgety.
	<b>Aplikácie</b>	Môžete si vychutnať rôzne aplikácie, ako napríklad „Vyhľadávanie hudby“, „Internetový prehliadač“ atď.
	<b>Qriocity</b>	Umožňuje prístup k online službe „Qriocity“.
	<b>Internetový obsah</b>	Môžete si vychutnať služby s internetovým obsahom.
	<b>Odporúčania</b>	Zobrazuje odporúčania k programom, ktoré by sa vám mohli páčiť, na základe programov sledovaných v minulosti.
	<b>Nahrávania</b>	Môžete si vychutnať časované nahrávanie na pripojený pevný disk USB a voľbu prehrávania nahraného obsahu.

# Zobrazenie Návodu na obsluhu (i-Manual)

Vo vašom televíznom prijímači BRAVIA je zaznamenaný návod na používanie, ktorý možno zobraziť na obrazovke.

Keď sa budete chcieť dozvedieť viac o funkciách vášho televízneho prijímača, jedným stlačením tlačidla môžete vyvolať príručku i-Manual.

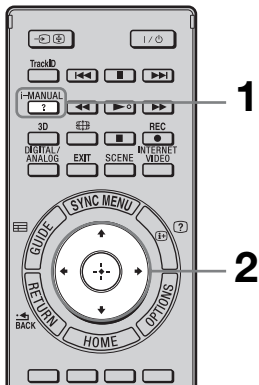

## 1 Stlačte tlačidlo i-MANUAL.



## 2 Stlačením tlačidiel $\uparrow/\downarrow/\leftarrow/\rightarrow/\oplus$ vyberte položku.

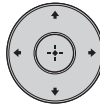

### Výber položiek v návode i-Manual

- 1 Stlačením tlačidiel  $\uparrow/\downarrow$  vyberte položku. Obsah položky sa zobrazí napravo ako druhá úroveň.
- 2 Stlačením tlačidla  $\rightarrow$  sa presuniete do druhej úrovne.
- 3 Stlačením tlačidiel  $\uparrow/\downarrow$  vyberiete položku z druhej úrovne. Zhrnutie položky sa zobrazí napravo. Ak je k dispozícii tretia úroveň, zopakovaním tohto kroku zobrazíte súhrn položky.
- 4 Stlačením tlačidla  $\rightarrow$  vyberiete položku. Zobrazí sa obsah.

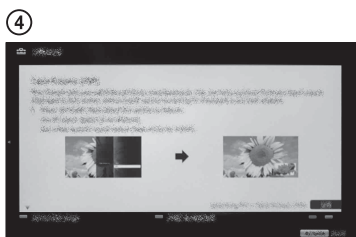
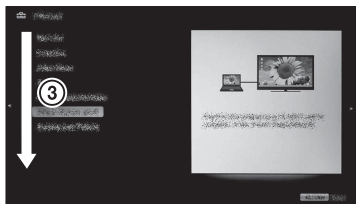
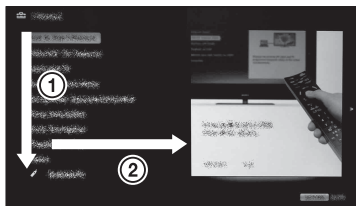



## Popis zobrazenia návodu i-Manual

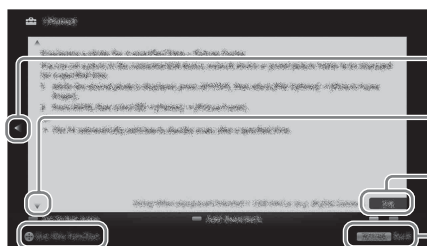

Stlačením tlačidla ⇐ zobrazíte predchádzajúcu stranu

Stlačením tlačidla ⇒ zobrazíte nasledujúcu stranu

Číslo strany/Celkový počet strán

Stlačením tlačidla **RETURN** zobrazíte predchádzajúcu stranu

Stlačením tlačidla ⊕ spustíte funkciu



- To sa zobrazí, len keď je táto funkcia k dispozícii.

## Používanie záložiek

i-Manual má funkciu záložiek. Stránky je možné označiť záložkami pomocou farebných tlačidiel podľa pokynov v spodnej časti obrazovky. Ak chcete získať prístup k vašim registrovaným záložkám, prejdite na prvú stranu návodu i-Manual a vyberte možnosť „Záložky“.

## Zapamätanie naposledy zobrazenej stránky

i-Manual si zapamätá naposledy zobrazenú stránku. Keď je zobrazený i-Manual, stlačením tlačidla **i-MANUAL** sa vrátite k TV zobrazeniu. Opätovným stlačením tlačidla **i-MANUAL** sa zobrazí naposledy zobrazená informácia. Ak chcete zobraziť prvú stránku návodu i-Manual, postupujte podľa inštrukcií na obrazovke, alebo stlačte **HOME** a z Hlavnej ponuky vyberte možnosť „i-Manual“ z položky „Nastavenia“.

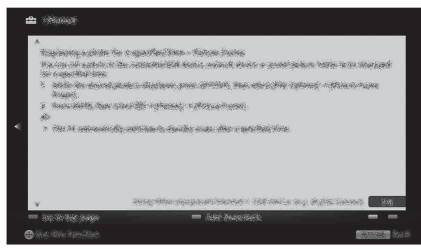

- Posledná stránka sa automaticky resetuje, ak TV prijímač prepnete do pohotovostného režimu.

# Nastavenie siete

Ak tento TV prijímač pripojíte k Internetu, môžete si vychutnať viaceré funkcie: zobrazenie fotografie, ktorá zobrazí svoje umiestnenie na mape, internetové videá atď. Podrobnosti o tejto funkcii nájdete v návode i-Manual.



- Ak sa chcete pripojiť k internetu, budete musieť uzatvoriť zmluvu s poskytovateľom internetových služieb.

## Príprava káblovej siete

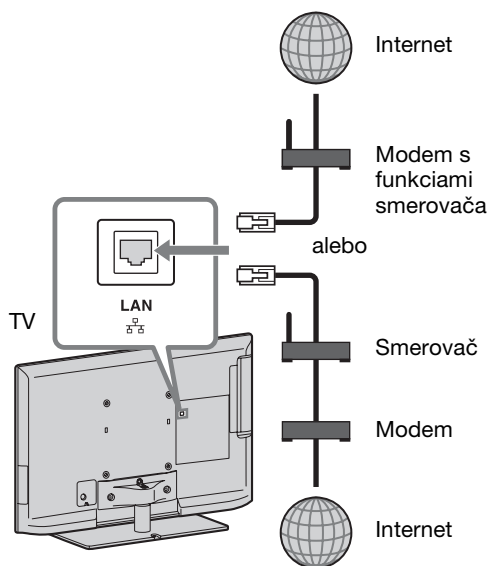

- Na pripojenie k sieti LAN použite kábel kategórie 7 (nedodáva sa).

## Príprava bezdrôtovej siete LAN

Funkcia Wireless LAN Ready vám umožní jednoduchý prístup k internetu a k vašej domácej sieti použitím USB adaptéra pre bezdrôtovú sieť LAN UWA-BR100 (od januára 2010). Vložením USB adaptéra pre bezdrôtovú sieť LAN do USB portu TV prijímača jednoducho vytvoríte bezdrôtovú sieť. Pred nastavením funkcie bezdrôtovej siete LAN na TV prijímači je potrebné nastaviť smerovač bezdrôtovej siete LAN.

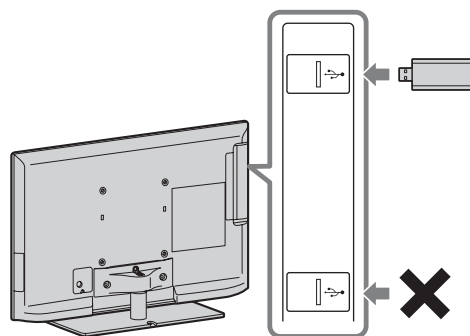

- V závislosti od modelu vášho TV prijímača je USB adaptér pre bezdrôtovú sieť LAN k dispozícii ako voliteľné príslušenstvo.

## Nastavenie internetového pripojenia

Pomocou funkcie siete môžete pripojiť TV prijímač k internetu. Postup pri nastavení sa líši v závislosti od typu siete a smerovača siete LAN. Pred nastavením internetového pripojenia je potrebné nastaviť smerovač siete LAN. Pomocou nasledujúcej tabuľky skontrolujte prostredie vašej bezdrôtovej siete LAN.

### Bezdrôtová sieť LAN

Zabezpečená bezdrôtová sieť LAN? NIE  
⇒ Typ 3

ÁNO ↓

Používate smerovač bezdrôtovej siete LAN kompatibilný s technológiou Wi-Fi Protected Set-up (WPS)? NIE  
⇒ Typ 2

ÁNO ↓  
Typ 1\*

### Káblková sieť LAN → Typ 4

\* Typ 1 sa nastavuje jednoduchšie, ak má smerovač tlačidlo automatického nastavenia, napríklad systém Air Station One-Touch Secure System (AOSS). Väčšina najnovších smerovačov má túto funkciu. Skontrolujte váš smerovač.

**Typ 1:** Postupujte podľa konfigurácie pre „Zabezpečená sieť s funkciou Wi-Fi Protected Set-up (WPS)“.

**Typ 2:** Postupujte podľa konfigurácie pre „Zabezpečená sieť bez funkcie Wi-Fi Protected Set-up (WPS)“.

**Typ 3:** Postupujte podľa konfigurácie pre „Nezabezpečenú sieť s akýmkoľvek typom smerovača pre bezdrôtovú sieť LAN“.

**Typ 4:** Postupujte podľa konfigurácie pre „Nastavenie káblovej siete“.

## Typ 1: Zabezpečená sieť s funkciou Wi-Fi Protected Set-up (WPS)

Štandard WPS umožňuje jednoduché zabezpečenie bezdrôtovej domácej siete stlačením tlačidla WPS na smerovači bezdrôtovej siete LAN. Pred nastavením bezdrôtovej siete LAN skontrolujte umiestnenie tlačidla WPS na smerovači a overte si jeho používanie.

Z bezpečnostných dôvodov poskytuje „WPS (PIN)“ PIN kód pre váš smerovač. PIN kód sa obnovuje za každým, keď vyberiete možnosť „WPS (PIN)“.

- 1 Stlačte **HOME** a zvolte  > „Sieť“ > „Nastavenie siete“.
- 2 Vyberte možnosť „Nastavenie bezdrôtovej“.
- 3 Vyberte možnosť „WPS (Stlačte tlačidlo)“ pre metódu tlačidla alebo „WPS (PIN)“ pre metódu PIN kódu.



- Názov tlačidla pre funkciu WPS sa môže líšiť v závislosti od smerovača (napr. tlačidlo AOSS).

- 4 Riadte sa pokynmi zobrazovanými na úvodnej obrazovke.

## Typ 2: Zabezpečená sieť bez funkcie Wi-Fi Protected Set-up (WPS)

Pri nastavení bezdrôtovej siete LAN bude potrebný SSID (názov bezdrôtovej siete) a bezpečnostný kľúč (kľúč WEP alebo WPA). Ak ich nepoznáte, prečítajte si návod na použitie vášho smerovača.

- 1 Stlačte **HOME** a zvolte  > „Sieť“ > „Nastavenie siete“.
- 2 Vyberte možnosť „Nastavenie bezdrôtovej“.
- 3 Vyberte možnosť „Prehľadávať“ a zo zoznamu vyhľadaných bezdrôtových sietí vyberte sieť.

#### 4 Riadte sa pokynmi zobrazovanými na úvodnej obrazovke.



- Ak používate pri nastavení siete kľúč WPS, aktivujú sa bezpečnostné nastavenia smerovača bezdrôtovej siete a všetky zariadenia, ktoré boli pripojené k bezdrôtovej sieti LAN v nezabezpečenom stave, sa od siete odpoja.

V takom prípade aktivujte bezpečnostné nastavenia odpojeného zariadenia a potom ho opäť pripojte. Prípadne môžete deaktivovať bezpečnostné nastavenia smerovača bezdrôtovej siete LAN a potom zariadenia pripojiť k TV prijímaču v nezabezpečenom stave.

---

### Typ 3: Nezabezpečená sieť s akýmkoľvek typom smerovača pre bezdrôtovú sieť LAN

Pri nastavení bezdrôtovej siete LAN bude potrebný SSID (názov bezdrôtovej siete).

- 1 Stlačte **HOME** a zvolte  > „Sieť“ > „Nastavenie siete“.
- 2 Vyberte možnosť „Nastavenie bezdrôtovej“.
- 3 Vyberte možnosť „Prehľadávať“ a zo zoznamu vyhľadaných bezdrôtových sietí vyberte sieť.
- 4 Riadte sa pokynmi zobrazovanými na úvodnej obrazovke.



- Bezpečnostný kľúč (kľúč WEP alebo WPA) nebude potrebný, pretože pri tomto postupe nemusíte vyberať žiadnu bezpečnostnú metódu.

---

### Typ 4: Nastavenie káblovej siete

V prípade potreby zadajte príslušné alfanumerické hodnoty pre váš smerovač. Položky, ktoré je potrebné nastaviť (napr. IP adresa, maska podsiete, DHCP) sa môžu líšiť v závislosti od poskytovateľa internetových služieb alebo smerovača. Podrobnosti nájdete v príručke, ktorú vám poskytol poskytovateľ internetových služieb, alebo v príručke dodanej so smerovačom.

- 1 Stlačte **HOME** a zvolte  > „Sieť“ > „Nastavenie siete“.
- 2 Vyberte možnosť „Nastavenie drôtovej“.
- 3 Ak chcete IP adresu alebo server proxy nastaviť automaticky, vyberte možnosť „Auto“, ak ich chcete nastaviť manuálne, vyberte možnosť „Vlastné“.
- 4 Riadte sa pokynmi zobrazovanými na úvodnej obrazovke.

---

### Zobrazenie stavu siete

Môžete potvrdiť stav vašej siete.

- 1 Stlačte **HOME** a zvolte  > „Sieť“ > „Nastavenie siete“.
- 2 Vyberte možnosť „Zobraziť stav siete“.

## Problémy s pripojením k internetu

Použite diagnostiku na zistenie možných príčin zlyhania pripojenia k sieti a pre nastavenia.

- 1 Stlačte **HOME** a zvolte  > „Sieť“ > „Nastavenie siete“.
- 2 Vyberte možnosť „Zobraziť stav siete“.
- 3 Vyberte možnosť „Skontrolujte pripojenie“.  
Môže to trvať niekoľko minút. Po výbere možnosti „Skontrolujte pripojenie“ sa diagnostika nedá zrušiť.

## Úprava nastavenia zobrazenia serverov

Môžete si vybrať možnosť zobrazenia serverov domácej siete v Hlavnej ponuke. V Hlavnej ponuke je možné automaticky zobraziť až 10 serverov.

- 1 Stlačte **HOME** a zvolte  > „Sieť“ > „Nastavenie domácej siete“.
- 2 Vyberte možnosť „Nastavenie zobrazenia serverov“.
- 3 Vyberte požadovaný server, ktorý sa má zobraziť v Hlavnej ponuke a upravte nastavenia.

## Problémy s pripojením k vašej domácej sieti

Ak server nemôžete pripojiť k vašej domácej sieti, TV prijímač skontroluje, či je server správne rozpoznávaný. Ak výsledok diagnostiky indikuje zlyhanie, skontrolujte možné príčiny, pripojenia k sieti a nastavenia.

- 1 Stlačte **HOME** a zvolte  > „Sieť“ > „Nastavenie domácej siete“.

- 2 Vyberte možnosť „Diagnostika servera“.

Spustí sa diagnostika servera. Po ukončení diagnostiky sa zobrazí zoznam výsledkov diagnostiky.



## Riešenie problémov

**Keď bliká kontrolka  (pohotovostný režim), počítajte koľko krát zabliká (časový interval je tri sekundy).**















Vypnite televízny prijímač stlačením tlačidla , odpojte napájací kábel a oznámte predajcovi alebo servisnému stredisku spoločnosti Sony, ako bliká kontrolka (počet bliknutí).

**Keď indikátor  (pohotovostný režim) neblinká, skontrolujte položky podľa nasledujúcej tabuľky.**

Prečítajte si aj časť „Riešenie problémov“ v návode i-Manual. Ak problém pretrváva, odovzdajte svoj televízny prijímač do servisu.

Stav	Vysvetlenie/riešenie
Žiadny obraz (obrazovka je tmavá) a žiadny zvuk.	<ul style="list-style-type: none"><li>• Skontrolujte, či je pripojená anténa/kábel.</li><li>• Pripojte televízny prijímač do elektrickej zásuvky a stlačte tlačidlo  na televíznom prijímači.</li><li>• Ak sa kontrolka  (pohotovostný režim) rozsvieti na červeno, stlačte tlačidlo .</li></ul>
Na obrazovke sa objavujú tmavé a/alebo jasné body.	<ul style="list-style-type: none"><li>• Obrazovka sa skladá z pixelov. Drobné čierne a/alebo jasné body (pixely) na obrazovke nie sú príznakom chybnéj funkcie.</li></ul>
Niektoré programy sa nedajú naladiť.	<ul style="list-style-type: none"><li>• Skontrolujte anténu alebo satelit.</li><li>• Satelitný kábel môže mať skrat, alebo sú problémy s pripojením kábla. Skontrolujte kábel a jeho pripojenie, zvolte televízor siet'ovým vypínačom a znova ho zapnite.</li><li>• Zadaná frekvencia je mimo dovolený rozsah. Problém konzultujte s vysielateľom satelitného programu.</li></ul>
Televízny prijímač sa automaticky vypína (televízny prijímač prechádza do pohotovostného režimu).	<ul style="list-style-type: none"><li>• Skontrolujte, či je aktivovaná funkcia „Časovač vypnutia“, alebo skontrolujte nastavenie „Trvanie“ funkcie „Časovač zapnutia“.</li><li>• Skontrolujte, či je aktivovaná funkcia „Pohotovostný režim TV“.</li><li>• Skontrolujte, či je aktivovaná funkcia „Snímač prítomnosti“. Keď pred TV prijímačom nie je počas nastaveného času zistený žiadny divák, obraz sa automaticky vypne, pričom zostane zapnutý len zvuk TV prijímača. Okrem toho sa TV prijímač po 30 minútach v režime s vypnutým obrazom prepne do pohotovostného režimu.</li></ul>
Dialkový ovládač nefunguje.	<ul style="list-style-type: none"><li>• Vymeňte batérie.</li><li>• Váš TV prijímač môže byť v režime SYNC. Stlačte <b>SYNC MENU</b>, vyberte možnosť „Ovládanie TV“ a potom vyberte „Domov (ponuka)“ alebo „Možnosti“, aby ste ovládali TV prijímač.</li></ul>
Zabudnuté heslo „Rodičovský zámok“.	<ul style="list-style-type: none"><li>• Zadať kódom PIN 9999. (Kód PIN 9999 bude prijatý vždy.)</li></ul>
Okraj televízora sa zahrieva.	<ul style="list-style-type: none"><li>• Keď sa televízor používa dlhšiu dobu, okraj televízora je teplejší. Môžete to cítiť, keď sa ho dotknete rukou.</li></ul>

# Technické parametre

Systém	
Systém panela	Panel LCD (displej s tekutými kryštálmi)
Systém televízneho vysielania	Analogový: V závislosti od výberu krajiny a regiónu: B/G/H, D/K, L, I, M Digitálny: DVB-T/DVB-C Satelit: DVB-S/DVB-S2
Farebný/Videosystém	Analogový: PAL, PAL60 (iba vstup video), SECAM, NTSC3.58, NTSC4.43 (iba vstup video) Digitálny: MPEG-2 MP@ML/HL, H.264/MPEG-4 AVC MP/HP@L4
Kanálový rozsah	Analogový: VHF: E2–E12/UHF: E21–E69/CATV: S1–S20/HYPER: S21–S41 D/K: R1–R12, R21–R69/L: F2–F10, B–Q, F21–F69/I: UHF B21–B69/M: A2–A13, A14–A79 Digitálny: VHF/UHF Satelit: Medzifrekvencia 950–2150 MHz
Zvukový výstup	10 W + 10 W (KDL-55/46/40/37/32EX72x, KDL-46/40HX72x, KDL-46/40/37/32EX52x, KDL-46/40/32CX52x, KDL-32EX42x) 8 W + 8 W (KDL-26/24/22EX32x)
Vstupné a výstupné konektory	
Kábel antény	75 Ohmov, externý konektor pre VHF/UHF
Satelitná anténa	Konektor samica typu F IEC169-24, 75 Ohmov. DiSEqC 1.0, LNB 13 V/18 V a tón 22 kHz
 AV1	21-kontakťový konektor Scart (norma CENELEC) vrátane vstupu audio/video, vstupu RGB a výstupu TV audio/video.
 AV2	Vstup video (kolíkový konektor)
 COMPONENT IN	Podporované formáty: 1080p, 1080i, 720p, 576p, 576i, 480p, 480i Vstup Audio (kolíkové konektory)
HDMI IN1, 2, 3, 4 (okrem modelov KDL-26/24/22EX32x)	Video: 1080/24p/30p, 1080p, 1080i, 720/24p/30p, 720p, 576p, 576i, 480p, 480i Audio: dvojkanálový, lineárny PCM: 32, 44,1 a 48 kHz, 16, 20 a 24 bitov, Dolby Digital Analogový vstup Audio (kolíkový minikonektor) (iba HDMI IN4) Vstup PC ARC (Audio Return Channel) (iba HDMI IN1)
HDMI IN1, 2 (len modely KDL-26/24/22EX32x)	Video: 1080/24p/30p, 1080p, 1080i, 720/24p/30p, 720p, 576p, 576i, 480p, 480i Audio: dvojkanálový, lineárny PCM: 32, 44,1 a 48 kHz, 16, 20 a 24 bitov, Dolby Digital Analogový vstup Audio (minikonektor) (iba HDMI IN2) Vstup PC ARC (Audio Return Channel) (iba HDMI IN1)
 DIGITAL AUDIO OUT (OPTICAL)	Digitálny optický konektor (dvojkanálový lineárny PCM, Dolby Digital)
 AUDIO OUT / 	Výstup Audio (kolíkové konektory) Konektor slúchadiel
 PC IN	Vstup PC (Mini D-sub 15-kolíkový)  Vstup PC audio (kolíkový minikonektor)
 (len modely KDL-26/24/22EX32x)	Port USB (podporuje možnosť nahrávania HDD Rec)
 1,  2 (HDD REC) (okrem modelov KDL-26/24/22EX32x)	Port USB, Port pre zariadenie USB HDD (iba  2)
	Zásuvka CAM (modul podmieneného prístupu)
 LAN	Konektor 10BASE-T/100BASE-TX (V závislosti od prevádzkového prostredia siete sa môže rýchlosť pripojenia meniť. Rýchlosť a kvalita komunikácie 10BASE-T/100BASE-TX nie je pre tento TV prijímač zaručená.)

Názov modelu KDL-	55EX72x	46HX72x	46EX72x	46EX52x	
<b>Napájanie a iné</b>					
Požiadavky na napájanie	220 V – 240 V str., 50 Hz				
Trieda energetickej efektívnosti	A	A	A	A	
Rozmery obrazovky (merané diagonálne)	Približne 138,8 cm/ 55 palcov	Približne 116,8 cm/ 46 palcov	Približne 116,8 cm/ 46 palcov	Približne 116,8 cm/ 46 palcov	
Príkion	v režime „Doma“/ „Štandardný“	113 W	83,0 W	81,0 W	68,0 W
	v režime „Obchod“/ „Živý“	177 W	153 W	133 W	114 W
Priemerná ročná spotreba energie*1	165 kWh	115 kWh	118 kWh	99 kWh	
Príkion v pohotovostnom režime*2	0,25 W (15 W v režime aktualizácie softvéru / EPG)	0,25 W (15 W v režime aktualizácie softvéru / EPG)	0,25 W (15 W v režime aktualizácie softvéru / EPG)	0,3 W (13 W v režime aktualizácie softvéru / EPG)	
Rozlíšenie displeja	1 920 bodov (vodorovne) × 1 080 riadkov (zvisle)				
Rozmery (približne) (š × v × h)					
vrátane stojana	126,9 × 79,9 × 31,5 cm	107,8 × 69,0 × 26,0 cm	107,8 × 69,0 × 26,0 cm	107,8 × 69,0 × 26,0 cm	
bez stojana	126,9 × 76,9 × 4,1 cm	107,8 × 66,0 × 4,2 cm	107,8 × 66,0 × 4,2 cm	107,8 × 66,0 × 4,2 cm	
Hmotnosť (približne)					
vrátane stojana	25,4 kg	18,8 kg	17,9 kg	17,8 kg	
bez stojana	20,2 kg	14,4 kg	14,3 kg	14,2 kg	
Dodávané príslušenstvo	Pozri „Kontrola príslušenstva“ (strana 8).				
Doplňkové príslušenstvo	Montážna konzola na stenu: SU-WL500 3D okuliare: TDG-BR250/TDG-BR200/TDG-BR100/TDG-BR50 (KDL-55/46EX72x, KDL-46HX72x) USB adaptér bezdrôtovej siete LAN				
Prevádzková teplota	0 °C – 40 °C				
Prevádzková vlhkosť	10 % – 80 % RH (nekondenzovaná)				

Názov modelu KDL-	46CX52x	40HX72x	40EX72x	40EX52x	
<b>Napájanie a iné</b>					
Požiadavky na napájanie	220 V – 240 V str., 50 Hz				
Trieda energetickej efektívnosti	C	B	A	A	
Rozmery obrazovky (merané diagonálne)	Približne 116,8 cm/ 46 palcov	Približne 101,6 cm/ 40 palcov	Približne 101,6 cm/ 40 palcov	Približne 101,6 cm/ 40 palcov	
Príkion	v režime „Doma“/ „Štandardný“	128 W	85,0 W	64,0 W	65,0 W
	v režime „Obchod“/ „Živý“	204 W	135 W	121 W	113 W
Priemerná ročná spotreba energie*1	187 kWh	118 kWh	93 kWh	95 kWh	
Príkion v pohotovostnom režime*2	0,25 W (16 W v režime aktualizácie softvéru / EPG)	0,25 W (14 W v režime aktualizácie softvéru / EPG)	0,25 W (15 W v režime aktualizácie softvéru / EPG)	0,3 W (13 W v režime aktualizácie softvéru / EPG)	
Rozlíšenie displeja	1 920 bodov (vodorovne) × 1 080 riadkov (zvisle)				
Rozmery (približne) (š × v × h)					
vrátane stojana	112,2 × 71,2 × 27,5 cm	94,3 × 61,5 × 21,0 cm	94,3 × 61,6 × 25,0 cm	94,3 × 61,6 × 25,0 cm	
bez stojana	112,2 × 68,2 × 7,4 cm	94,3 × 58,6 × 4,2 cm	94,3 × 58,6 × 4,2 cm	94,3 × 58,6 × 4,2 cm	
Hmotnosť (približne)					
vrátane stojana	20,7 kg	15,4 kg	14,4 kg	14,4 kg	
bez stojana	17,1 kg	11,6 kg	11,2 kg	11,2 kg	
Dodávané príslušenstvo	Pozri „Kontrola príslušenstva“ (strana 8).				



Názov modelu KDL-	46CX52x	40HX72x	40EX72x	40EX52x
Doplnkové príslušenstvo	Montážna konzola na stenu: SU-WL500 3D okuliare: TDG-BR250/TDG-BR200/TDG-BR100/TDG-BR50 (KDL-40HX72x, KDL-40EX72x) USB adaptér bezdrôtovej siete LAN			
Prevádzková teplota	0 °C – 40 °C			
Prevádzková vlhkosť	10 % – 80 % RH (nekondenzovaná)			

Názov modelu KDL-	40CX52x	37EX72x	37EX52x	32EX72x	
<b>Napájanie a iné</b>					
Požiadavky na napájanie	220 V – 240 V str., 50 Hz				
Trieda energetickej efektívnosti	C	A	A	B	
Rozmery obrazovky (merané diagonálne)	Približne 101,6 cm/ 40 palcov	Približne 94,0 cm/ 37 palcov	Približne 94,0 cm/ 37 palcov	Približne 80,1 cm/ 32 palcov	
Príkon	v režime „Doma“/ „Štandardný“	120 W	56,0 W	56,0 W	59,0 W
	v režime „Obchod“/ „Živý“	181 W	105 W	98 W	101 W
Priemerná ročná spotreba energie*1	175 kWh	82 kWh	78 kWh	86 kWh	
Príkon v pohotovostnom režime*2	0,25 W (15 W v režime aktualizácie softvéru / EPG)	0,25 W (17 W v režime aktualizácie softvéru / EPG)	0,3 W (16,5 W v režime aktualizácie softvéru / EPG)	0,25 W (16 W v režime aktualizácie softvéru / EPG)	
Rozlíšenie displeja	1 920 bodov (vodorovne) × 1 080 riadkov (zvisle)				
<b>Rozmery (približne) (š × v × h)</b>					
vrátane stojana	99,1 × 63,6 × 25,0 cm	87,8 × 57,9 × 25,0 cm	87,7 × 57,9 × 25,0 cm	75,5 × 51,0 × 21,6 cm	
bez stojana	99,1 × 60,6 × 7,1 cm	87,8 × 54,9 × 4,2 cm	87,7 × 54,9 × 4,2 cm	75,5 × 48,0 × 4,2 cm	
<b>Hmotnosť (približne)</b>					
vrátane stojana	16,3 kg	13,3 kg	13,3 kg	10,4 kg	
bez stojana	12,9 kg	10,1 kg	10,1 kg	7,9 kg	
Dodávané príslušenstvo	Pozri „Kontrola príslušenstva“ (strana 8).				
Doplnkové príslušenstvo	Montážna konzola na stenu: SU-WL500 3D okuliare: TDG-BR250/TDG-BR200/TDG-BR100/TDG-BR50 (KDL-37/32EX72x) USB adaptér bezdrôtovej siete LAN				
Prevádzková teplota	0 °C – 40 °C				
Prevádzková vlhkosť	10 % – 80 % RH (nekondenzovaná)				

Názov modelu KDL-	32EX52x	32EX42x	32CX52x	
<b>Napájanie a iné</b>				
Požiadavky na napájanie	220 V – 240 V str., 50 Hz			
Trieda energetickej efektívnosti	B	B	C	
Rozmery obrazovky (merané diagonálne)	Približne 80,1 cm/32 palcov	Približne 80,0 cm/32 palcov	Približne 80,1 cm/32 palcov	
Príkon	v režime „Doma“/ „Štandardný“	56,0 W	56,0 W	73,0 W
	v režime „Obchod“/ „Živý“	88 W	88 W	112 W
Priemerná ročná spotreba energie*1	82 kWh	82 kWh	107 kWh	
Príkon v pohotovostnom režime*2	0,3 W (17 W v režime aktualizácie softvéru / EPG)	0,3 W (17 W v režime aktualizácie softvéru / EPG)	0,25 W (15 W v režime aktualizácie softvéru / EPG)	
Rozlíšenie displeja	1 920 bodov (vodorovne) × 1 080 riadkov (zvisle)	1 366 bodov (vodorovne) × 768 riadkov (zvisle)	1 920 bodov (vodorovne) × 1 080 riadkov (zvisle)	

Názov modelu KDL-	32EX52x	32EX42x	32CX52x
Rozmery (približne) (š × v × h)			
vrátane stojana	75,5 × 51,0 × 21,6 cm	75,5 × 51,0 × 21,6 cm	79,9 × 53,2 × 23,0 cm
bez stojana	75,5 × 48,0 × 4,2 cm	75,5 × 48,0 × 4,2 cm	79,9 × 50,2 × 7,0 cm
Hmotnosť (približne)			
vrátane stojana	10,2 kg	10,2 kg	11,4 kg
bez stojana	7,7 kg	7,7 kg	8,7 kg
Dodávané príslušenstvo	Pozri „Kontrola príslušenstva“ (strana 8).		
Doplňkové príslušenstvo	Montážna konzola na stenu: SU-WL500 USB adaptér bezdrôtovej siete LAN		
Prevádzková teplota	0 °C – 40 °C		
Prevádzková vlhkosť	10 % – 80 % RH (nekondenzovaná)		

Názov modelu KDL-	26EX32x	24EX32x	22EX32x	
<b>Napájanie a iné</b>				
Požiadavky na napájanie	220 V – 240 V str., 50 Hz			
Trieda energetickej efektívnosti	B	B	B	
Rozmery obrazovky (merané diagonálne)	Približne 66,1 cm/ 26 palcov	Približne 61,0 cm/ 24 palcov	Približne 54,8 cm/ 22 palcov	
Príkon	v režime „Doma“/ „Štandardný“	38,0 W	35,0 W	32,0 W
	v režime „Obchod“/ „Živý“	63 W	62 W	52 W
Priemerná ročná spotreba energie*1	55 kWh	51 kWh	47 kWh	
Príkon v pohotovostnom režime*2	0,35 W (13 W v režime aktualizácie softvéru / EPG)	0,35 W (13 W v režime aktualizácie softvéru / EPG)	0,35 W (13 W v režime aktualizácie softvéru / EPG)	
Rozlíšenie displeja	1 366 bodov (vodorovne) × 768 riadkov (zvisle)	1 920 bodov (vodorovne) × 1 080 riadkov (zvisle)	1 366 bodov (vodorovne) × 768 riadkov (zvisle)	
Rozmery (približne) (š × v × h)				
vrátane stojana	63,1 × 42,1 × 18,2 cm	58,3 × 39,1 × 18,2 cm	52,9 × 36,2 × 17,2 cm	
bez stojana	63,1 × 40,6 × 4,2 cm	58,3 × 37,6 × 4,2 cm	52,9 × 34,7 × 4,2 cm	
Hmotnosť (približne)				
vrátane stojana	7,2 kg	6,2 kg	5,1 kg	
bez stojana	6,1 kg	5,2 kg	4,1 kg	
Dodávané príslušenstvo	Pozri „Kontrola príslušenstva“ (strana 8).			
Doplňkové príslušenstvo	Montážna konzola na stenu: SU-WL100 USB adaptér bezdrôtovej siete LAN			
Prevádzková teplota	0 °C – 40 °C			
Prevádzková vlhkosť	10 % – 80 % RH (nekondenzovaná)			

\*1 Spotreba energie za rok; táto hodnota platí pre spotrebu energie v prípade televízneho prijímača, ktorý bude používaný 4 hodiny denne počas 365 dní. Skutočná spotreba energie bude závisieť na spôsobe používania televízneho prijímača.

\*2 Uvedený príkon v pohotovostnom režime sa dosiahne, keď televízny prijímač dokončí nevyhnutné vnútorné procesy.

Dizajn a špecifikácie sa môžu zmeniť bez ohlásenia.

## Inštalácia príslušenstva (montážna konzola na stenu)

### Pre zákazníkov:

Ak používate montážnu konzolu na stenu SU-WL500 a SU-WL100, priestor medzi stenou a TV prijímačom musí byť 6 cm. Tento priestor využite na pripojenie káblov k TV prijímaču.

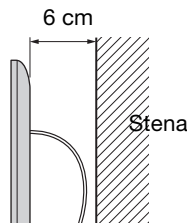

Z dôvodov ochrany produktu a bezpečnosti spoločnosť Sony odporúča, aby inštaláciu televízora vykonali predajcovia Sony alebo licencovaní dodávatelia. Nepokúšajte sa ho nainštalovať sami.

### Pre predajcov a dodávateľov Sony:

Počas inštalácie, pravidelnej údržby a kontroly tohto produktu venujte plnú pozornosť bezpečnosti.

TV prijímač môžete nainštalovať pomocou montážnej konzoly na stenu SU-WL500 (strana 32) a SU-WL100 (strana 32) (predáva sa osobitne).

- Postupujte podľa Návodu dodaného s montážnou konzolou na stenu, aby ste správne vykonali inštaláciu.
- Pozri „Odmontovanie stolového stojana od televízneho prijímača“ (strana 9).

Inštalácia tohto produktu vyžaduje adekvátne odborné znalosti. Najmä je potrebné určiť, či je stena dostatočne pevná na to, aby udržala hmotnosť TV prijímač. Pripevnenie tohto produktu na stenu zverte predajcom alebo licencovaným dodávateľom Sony a počas inštalácie venujte náležitú pozornosť bezpečnosti. Spoločnosť Sony nezodpovedá za žiadne škody alebo zranenia spôsobené nevhodným narábaním alebo nesprávnou inštaláciou.

Keď inštalujete televízny prijímač na stenu, odskrutkujte skrutky zo zadnej časti televízneho prijímača. Skrutky a ich počet je k dispozícii v závislosti od modelu TV prijímača. (Sú zaskrutkované v otvoroch slúžiacich na pripevnenie televízneho prijímača na stenu.) Odskrutkované skrutky uložte na bezpečnom mieste mimo dosahu detí.

► **Pre model KDL-55EX72x**

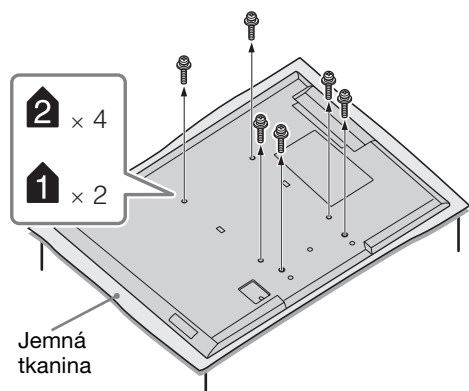

► **Pre modely KDL-46/40HX72x, KDL-46/40/37/32EX72x, KDL-46/40/37/32EX52x, KDL-32EX42x**

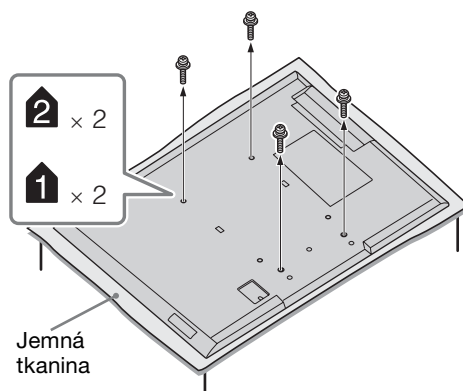

- Pri demontáži stolového stojana z TV prijímača položte displej obrazovkou nadol na pevný rovný povrch, ktorý je väčší ako TV prijímač.
- Aby sa predišlo poškodeniu povrchu LCD displeja, skôr ako ho položíte na podložku, prestrite na ňu jemnú tkaninu.

## SU-WL500, SU-WL100

**Pre modely KDL-55/46/40/37/32EX72x, KDL-46/40HX72x, KDL-46/40/37/32EX52x, KDL-46/40/32CX52x, KDL-32EX42x**

**SU-WL500**

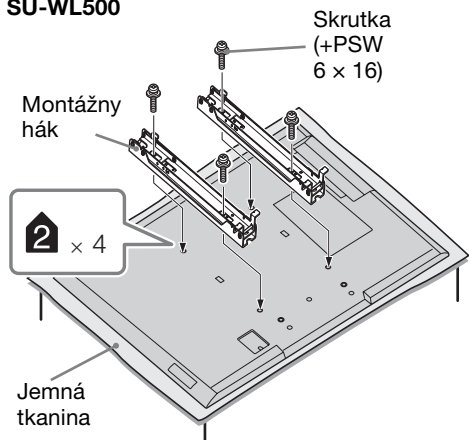

**Pre modely KDL-26/24/22EX32x**

**SU-WL100**

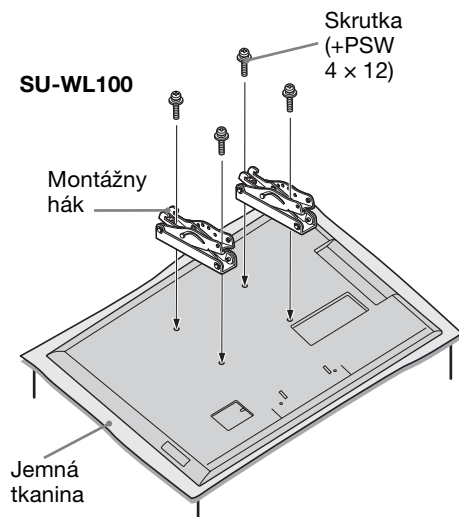

- Montážny hák pripevnite použitím štyroch skrutiek dodaných s montážnou konzolou na stenu.
- Keď znovu pripájate stolový stojan, dbajte na to, aby ste skrutky (predtým odskrutkované) primontovali na pôvodné miesto v zadnej časti televízora.

## Nákres/tabuľka s umiestnením skrutiek a háka

Názov modelu KDL-	Umiestnenie skrutky	Umiestnenie háka
	SU-WL500	SU-WL500
55EX72x	e, j	b
46HX72x/46EX72x/46EX52x	e, j	b
46CX52x	d, g	b
40HX72x/40EX72x/40EX52x	e, j	b
40CX52x	d, g	b
37EX72x/37EX52x	e, j	b
32EX72x/32EX52x/32EX42x/32CX52x	e, g	c
		<b>SU-WL100</b>
26EX32x	-	a
24EX32x	-	a
22EX32x	-	b

### SU-WL500

#### Umiestnenie skrutky

Pri inštalácii montážneho háka na televízny prijímač.

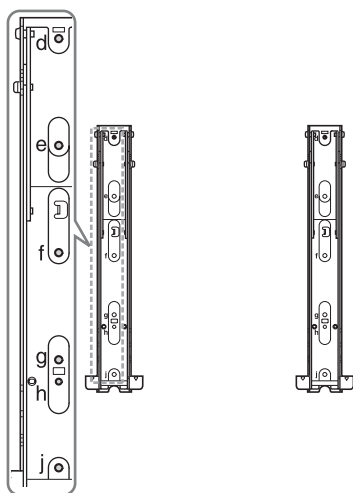

#### Umiestnenie háka

Pri inštalácii televízneho prijímača na základnú konzolu.

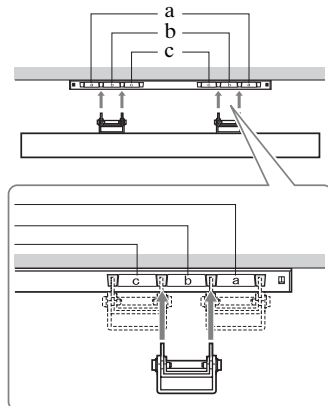

## SU-WL100

### Umiestnenie háka

Pri inštalácii televízneho prijímača na základnú konzolu.

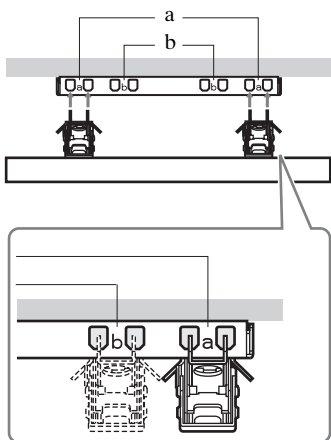

### Tabuľka inštaláčnych rozmerov TV

#### ① SU-WL500

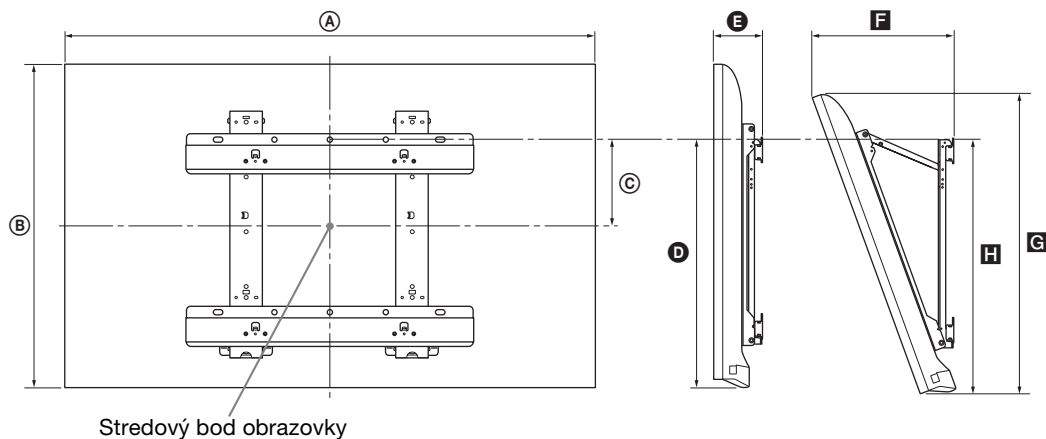

#### ② SU-WL100

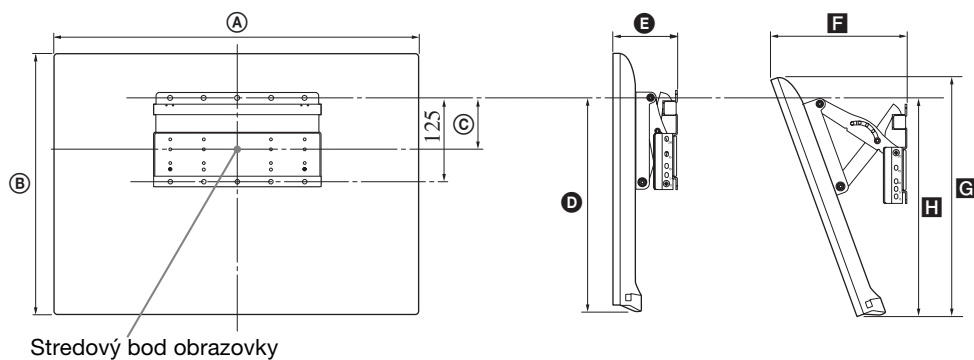

Názov modelu KDL-	Rozmery displeja		Stredový rozmer obrazovky	Dĺžka pre každý montážny uhol				
				Uhol (0°)		Uhol (20°)		
	A	B	C	D	E	F	G	H
<b>① SU-WL500</b>								
<b>55EX72x</b>	126,9	76,9	6,5	46,5	9,0	32,2	71,8	47,2
<b>46HX72x</b>	107,8	66,0	12,0	46,5	9,1	28,6	61,5	47,1
<b>46EX72x</b>	107,8	66,0	12,0	46,5	9,1	28,6	61,6	47,2
<b>46EX52x</b>	107,8	66,0	12,0	46,5	9,1	28,6	61,5	47,2
<b>46CX52x</b>	112,2	68,2	8,4	43,2	13,4	34,5	64,2	45,5
<b>40HX72x</b>	94,3	58,6	15,7	46,5	9,1	26,1	54,5	47,1
<b>40EX72x</b>	94,3	58,6	15,7	46,5	9,1	26,1	54,6	47,2
<b>40EX52x</b>	94,3	58,6	15,7	46,5	9,1	26,0	54,5	47,2
<b>40CX52x</b>	99,1	60,6	12,2	43,2	13,1	31,9	57,0	45,5
<b>37EX72x</b>	87,8	54,9	17,5	46,5	9,1	24,8	51,1	47,2
<b>37EX52x</b>	87,7	54,9	17,5	46,5	9,1	24,7	51,0	47,1
<b>32EX72x</b>	75,5	48,0	16,1	41,6	9,1	24,1	44,6	42,7
<b>32EX52x/ 32EX42x</b>	75,5	48,0	16,1	41,6	9,1	24,1	44,6	42,6
<b>32CX52x</b>	79,9	50,2	17,2	43,2	13,0	27,9	47,3	45,4
<b>② SU-WL100</b>								
<b>26EX32x</b>	63,1	40,6	7,8	29,5	9,5	20,4	37,4	26,3
<b>24EX32x</b>	58,3	37,6	9,5	29,6	9,4	19,3	34,6	27,6
<b>22EX32x</b>	52,9	34,7	10,8	29,5	9,3	18,2	31,9	27,6

Čísla v tabuľke sa môžu v závislosti od inštalácie mierne líšiť.

#### **VAROVANIE**

Stena, na ktorú sa TV nainštaluje, by mala byť schopná udržať minimálne štvornásobok hmotnosti TV. Informácie o hmotnosti nájdete v časti „Technické parametre“ (strana 27-30).

# Informácie o bezpečnosti

## Inštalácia/Nastavenie

Televízny prijímač nainštalujte a používajte v súlade s dolu uvedenými pokynmi, aby ste predišli vzniku rizika požiaru, úderu elektrického prúdu, poškodeniam alebo úrazom.

### Inštalácia

- Televízny prijímač treba nainštalovať v blízkosti ľahko dostupnej sieťovej zásuvky.
- Televízny prijímač postavte na pevný a rovný povrch.
- Inštaláciu na stenu môže uskutočňovať iba kvalifikovaný pracovník servisu.
- Z bezpečnostných dôvodov rozhodne odporúčame používať príslušenstvo značky Sony, ako napr.:
  - Montážna konzola na stenu: SU-WL500 (okrem modelov KDL-26/24/22EX32x)
  - SU-WL100 (KDL-26/24/22EX32x)
- Dbajte na používanie skrutiek dodávaných s nástenným držiakom pri pripieňovaní montážnych hákov televízneho prijímaču. Dodávané skrutky sú navrhnuté tak, aby mali dĺžku 8 mm až 12 mm meranej od pripieňovacieho povrchu montážneho háka. Priemer a dĺžka skrutky závisia od modelu konzoly na montáž na stenu. Použitie iných ako dodávaných skrutiek môže mať za následok vnútorné poškodenie televízneho prijímača, alebo spôsobiť jeho pád atď.

8 mm - 12 mm

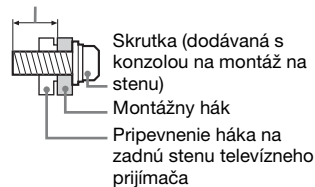

### Preprava

- Pred premiestňovaním televízneho prijímača odpojte všetky káble.
- Na prenášanie veľkého televízneho prijímača sú potrební dvaja alebo traja ľudia.
- Pri manuálnom prenášaní držte televízny prijímač ako na ilustrácii vpravo. LCD panel a rám okolo obrazovky chráňte pred zvýšeným namáhaním.

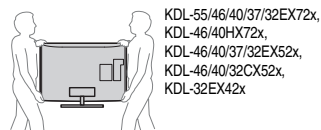
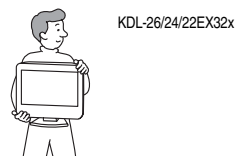

- Pri prenášaní a preprave chráňte televízny prijímač pred nárazmi alebo nadmernými vibráciami.
- Pri preprave do opravy alebo pri sťahovaní zabaľte televízny prijímač do pôvodného kartónu a baliaceho materiálu.

### Vetranie

- Vetracie otvory skrinky nikdy nezakrývajte a nič dovnútra prístroja nestrkajte.
- Ponechajte voľný priestor okolo televízneho prijímača ako na ilustrácii dolu.
- Rozhodne odporúčame použiť nástenný držiak značky Sony, aby sa zaručila dostatočná cirkulácia vzduchu.

#### Nainštalovaný na stene

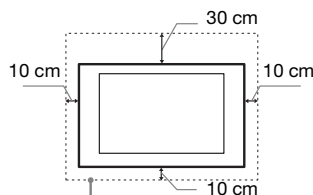

Okolo prijímača ponechajte najmenej takýto voľný priestor.

#### Nainštalovaný na podstavci

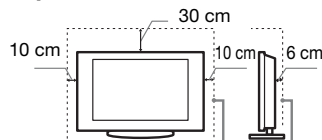

Okolo prijímača ponechajte najmenej takýto voľný priestor.

- Na zaručenie dostatočného vetrania a na predchádzanie usadzovaniu nečistôt alebo prachu:
  - Televízny prijímač nekladte na plochu, neinštalujte ho hlavou dolu, dozadu ani nabok.
  - Televízny prijímač nekladte na policu, koberec, posteľ ani do skrine.
  - Televízny prijímač neprikrývajte textíliami, ako sú záclony, ani predmetmi ako noviny a pod.
  - Televízny prijímač neinštalujte podľa ilustrácie dolu.

Cirkulácia vzduchu je zablokovaná.

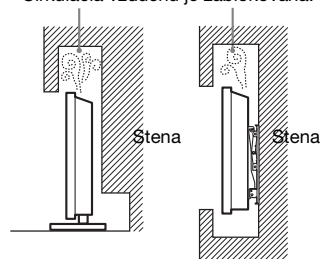

### Sieťový kábel

Pri manipulácii so sieťovým káblom a zásuvkou dodržiavajte nasledujúce zásady, aby ste predišli vzniku rizika požiaru, úderu elektrického prúdu, poškodeniam alebo úrazom:

- Používajte iba sieťové káble dodávané spoločnosťou Sony, nie od iných dodávateľov.
- Vidlicu zasuňte úplne do sieťovej zásuvky.
- Televízny prijímač pripájajte iba k sieti 220-240 V striedavých.
- Pri zapájaní káblov sa pre vlastnú bezpečnosť presvedčte, že napájací kábel je odpojený. Nedotýkajte sa káblových konektorov.
- Predtým, ako budete s televíznym prijímačom pracovať alebo ho premiestňovať, odpojte napájací kábel od sieťovej zásuvky.
- Napájací kábel nepribližujte k zdrojom tepla.
- Sieťovú vidlicu odpojte a pravidelne ju čistite. Ak je vidlica zaprášená a pohlcuje vlhkosť, môže sa znehodnotiť jej izolácia, čo môže spôsobiť požiar.

### Poznámky

- Dodávaný napájací kábel nepoužívajte so žiadnym iným zariadením.
- Napájací kábel príliš nestláčajte, neohýbajte ani neskrúčajte. Mohli by sa obnažiť alebo zlomiť žily kábla.
- Napájací kábel neupravujte.
- Nekladte na napájací kábel nič ťažké.
- Pri odpojovaní vidlice neťahajte za napájací kábel.
- Nepripájajte príliš veľa spotrebičov k tej istej sieťovej zásuvke.
- Nepoužívajte uvoľnenú sieťovú zásuvku.

### Zakázané použitie

Televízny prijímač neinštalujte a nepoužívajte na miestach, v prostredí alebo v situácii, uvádzaných ďalej v texte, pretože môže dôjsť k poruche televízneho prijímača a následne k požiaru, úderu elektrickým prúdom, poškodeniu a/alebo k úrazu.

### Umiestnenie:

- Vonku (na priamom slnečnom svetle), na morskom pobreží, na lodi alebo inom plavidle, vo vozidle, v zdravotníckych zariadeniach, na nestabilných miestach, v blízkosti vody, na daždi, pri vlhkosti alebo dyme.
- Ak sa TV prijímač umiestni do šatne verejnej plavárne alebo termálnych prameňov, môže sa poškodiť sírou prenášanou vzduchom atď.



- Aby ste dosiahli najlepšiu kvalitu obrazu, nevystavujte obrazovku priamemu osvetleniu alebo slnečnému svetlu.



- TV prijímač neprenášajte z chladného prostredia do teplého. Náhle zmeny teploty miestnosti môžu zapríčiniť kondenzáciu vlhkosti. Výsledkom toho môže byť nekvalitný obraz a/alebo nekvalitné farby. Ak sa tak stane, pred zapnutím napájania TV prijímača nechajte vlhkosť celkom vypariť.

### Prostredie:

- Miesta, ktoré sú horúce, vlhké alebo nadmerne prašné; miesta kam môže preniknúť hmyz; vystavené mechanickým vibráciám, v blízkosti horľavých predmetov (sviečky a pod.). Televízny prijímač chráňte pred odstrekujuúcimi alebo kvapkajúcimi tekutinami. Nekladte na televízny prijímač žiadne predmety naplnené tekutinou, ako sú vázy a pod.
- TV prijímač neumiestňujte do vlhkého a prašného prostredia alebo do priestorov s výskytom olejového dymu alebo výparov (v blízkosti kuchynských pracovných stolov alebo zvlhčovačov). Mohlo by to spôsobiť požiar, elektrický šok alebo deformácie.



- Televízor neumiestňujte na miesta vystavené extrémnym teplotám, ako priame slnečné žiarenie, blízko radiátorov alebo ohrievačov. Televízor sa môže v takýchto podmienkach prehriať a následne sa môže deformovať kryt alebo sa môže vyskytnúť porucha.



### Situácia:

- Nepoužívajte, ak máte mokré ruky, s demontovanou skrinkou alebo s pripojenými prístrojmi, ktoré výrobca neodporúča. Počas búrky odpojte televízny prijímač od siet'ovej zásuvky a od antény.
- TV prijímač neinštalujte tak, aby trčal do otvoreného priestoru. Môže to spôsobiť poranenie alebo poškodenie nárazom do TV prijímača.



### Rozbité kusky:

- Do televízneho prijímača nič nehádzte. Sklo na obrazovke sa môže nárazom poškodiť a spôsobiť vážny úraz.
- Ak povrch televízneho prijímača praskne, nedotýkajte sa ho, až kým neodpojíte napájací kábel. V opačnom prípade hrozí úder elektrickým prúdom.

## Ak sa prijímač nepoužíva

- Ak televízny prijímač nebudete niekoľko dní používať, odpojte ho od napájania z dôvodov ochrany životného prostredia a bezpečnosti.
- Pretože vypnutím sa televízny prijímač od siete úplne neodpojí, na úplné odpojenie televízneho prijímača je potrebné vytiahnuť vidlicu zo siet'ovej zásuvky.
- Niektoré televízne funkcie však môžu mať funkcie, ktoré si na správne fungovanie vyžadujú, aby bol televízny prijímač ponechaný v pohotovostnom režime.

### Pre deti

- Nedovoľte, aby deti vyliezali na televízny prijímač.
- Drobné prislúšenstvo sa nesmie ponechať v dosahu detí, pretože by mohlo byť omylom prehltnuté.

## Ak by sa vyskytli nasledujúce problémy...

Ak by sa vyskytol niektorý z nasledujúcich problémov, televízny prijímač **vypnite** a okamžite odpojte napájací kábel.

Požiadajte predajcu alebo servisné stredisko Sony, aby prijímač skontroloval odborník.

### Keď:

- Napájací kábel je poškodený.
- Siet'ová zásuvka je uvoľnená.
- Televízny prijímač bol poškodený pádom, úderom alebo predmetom, ktorý naň dopadol.
- Čez otvory v skrinke prenikne do prijímača tekutina alebo iný predmet.

### Výstraha

Aby ste predišli požiaru, nikdy do blízkosti tohto produktu nekladte sviečky ani žiadny iný otvorený oheň.









Pour obtenir les informations utiles concernant les produits Sony

Für hilfreiche Informationen zu Sony Produkten

Per informazioni utili sui prodotti Sony

For mere information om Sony-produkter

For nyttig informasjon om Sony produkter

For nyttig informasjon om Sony-produkter

Hyödyllistä tietoa Sony tuotteista

Užitečné informace o výrobcích Sony

Pre viac informácií o produktoch Sony

<http://www.sony-europe.com/myproduct/>

